



РЪКОВОДСТВО ЗА ПОТРЕБИТЕЛЯ МУЗИКА СЪС СТИЛ ДОКИНГ ВИСОКОГОВОРИТЕЛ

Преди да използвате вашия уред, прочетете внимателно настоящото ръководство и го запазете за бъдещи справки.

ND4520



MFL67602735

БЪЛГАРСКИ

Информация за безопасност



ВНИМАНИЕ

**РИСК ОТ ЕЛЕКТРИЧЕСКИ
УДАР – НЕ ОТВАРЯЙ**



ВНИМАНИЕ: ЗА ДА СЕ НАМАЛИ ОПАСНОСТТА ОТ ЕЛЕКТРИЧЕСКИ УДАР, НЕ СВАЛЯЙТЕ ГОРНИЯ (ИЛИ ЗАДНИЯ) КАПАК. ВЪТРЕ НЯМА ЧАСТИ, КОИТО ДА СЕ ОБСЛУЖВАТ ОТ ПОТРЕБИТЕЛЯ. ЗА ОБСЛУЖВАНЕ ТЪРСЕТЕ КВАЛИФИЦИРАН ПЕРСОНАЛ ОТ СЕРВИЗ.



Знакът „светкавица в равностранен триъгълник“ има за цел да предупреди потребителя за наличието на неизолирано опасно напрежение в затворената част на уреда, което може да е достатъчно силно, за да представлява риск от електрически удар.



Знакът „удивителна в равностранен триъгълник“ има за цел да предупреди потребителя за наличието на важни инструкции за работа и поддръжка (обслужване) в ръководството, съпровождащо уреда.

ПРЕДУПРЕЖДЕНИЕ: ЗА ДА НАМАЛИТЕ РИСКА ОТ ПОЖАР ИЛИ ЕЛЕКТРИЧЕСКИ УДАР, НЕ ИЗЛАГАЙТЕ ТОЗИ УРЕД НА ДЪЖД ИЛИ ВЛАГА.

ПРЕДУПРЕЖДЕНИЕ: Не инсталирайте този уред в затворено пространство, като например шкаф за книги или подобна мебел.

БЕЛЕЖКА: За да откриете отбелязаните данни за безопасността, както и идентификация на продукта и скорост на подаване на тока, моля, направете справка с основната табела на дъното на апарата.

ПРЕДУПРЕЖДЕНИЕ относно захранващия кабел

За повечето уреди се препоръчва да бъдат инсталирани към отделна верига;

Това означава верига с единичен контакт, който захранва само този уред и няма допълнителни изводи или разклонения. Проверете на страницата с техническите характеристики на това ръководство, за да бъдете сигурни. Не претоварвайте стенните контакти. Претоварени стенни контакти, разхлабени или повредени стенни контакти, удължители, кабели с нарушена

цялост или с повредена или напукана изолация са опасни. Всяко от тези условия може да доведе до електрически удар или пожар. Периодично проверявайте кабела на вашия уред и ако видът му свидетелства за повреда или износване, изключете уреда от контакта, прекратете използването на уреда и се свържете с официален сервизен център за подмяна на кабела с подходящ. Пазете захранващия кабел от вредни физически или механични въздействия, като например усукване, огъване, прищипване, затискане от врата или настъпване. Обръщайте особено внимание на щепселите, стенните контакти и мястото, където кабелът излиза от уреда. За да изключите захранването от мрежата, издърпайте щепсела на захранващия кабел. Когато инсталирате уреда, осигурете лесен достъп до щепсела.

Това устройство е снабдено с преносима батерия или акумулатор.

Безопасен начин за изваждане на батерията или акумулатора от уреда:

Извадете старата батерия или акумулатор, като следвате в обратен ред стъпките за инсталирането им. За да предотвратите замърсяване на околната среда и евентуални заплахи за здравето на хора и животни, оставете старата батерия или акумулатор в подходяща опаковка на определеното място за събирането им. Не изхвърляйте батерии или акумулатори заедно с другите отпадъци. Препоръчително е да използвате батерии и акумулатори, предлагани от местните системи за възстановяване на част от стойността им при връщане на старите. Батерията не трябва да бъде излагана на прекалено висока температура, като например слънчеви лъчи, огън и т.н.

ВНИМАНИЕ: Уредът не трябва да се излага на вода (капки или пръски) и върху него не трябва да се поставят никакви съдове, пълни с вода, като напр. вази.

Изхвърляне на стария уред



1. Ако на продукта има символ на задраскан кош за отпадъци, това означава, че продуктът отговаря на Европейска директива 2002/96/ЕС.
2. Всички електрически и електронни продукти трябва да бъдат изхвърляни отделно от битовите отпадъци чрез определени за това от правителството и местните власти съоръжения.
3. Правилното изхвърляне на вашия уред ще помогне за предотвратяване на възможни негативни последици за околната среда и човешкото здраве.
4. За по-подробна информация за изхвърлянето на стария ви уред се обърнете към местната община, услугите по изхвърляне на отпадъци или магазина, откъдето сте закупили продукта.

Изхвърляне на батерии/акумулатори след изтичане на срока им на годност



1. Ако към батериите/акумулаторите има символ на задраскан кош за отпадъци, това означава, че продуктът отговаря на Европейска директива 2006/66/ЕС.
2. Ако батерията съдържа над 0,0005 % живак, 0,002 % кадмий или 0,004 % олово, този символ може да е придружен от химически знак, обозначаващи живак (Hg), кадмий (Cd) или олово (Pb).
3. Всички батерии/акумулатори трябва да бъдат изхвърляни отделно от битовите отпадъци чрез определени за това от правителството и местните власти съоръжения.
4. Правилното изхвърляне на непотребните батерии/акумулатори ще помогне за предотвратяване на възможни негативни последици за околната среда, животните и човешкото здраве.
5. За по-подробна информация за изхвърлянето на непотребни батерии/акумулатори се обърнете към местната община, услугите по изхвърляне на отпадъци или магазина, откъдето сте закупили продукта.



Обозначение на Европейския съюз за безжични продукти

С настоящото LG декларира, че това/тези изделие(я) отговаря(т) на съществените изисквания и другите приложими условия на Директиви 1999/5/ЕС, 2004/108/ЕС, 2006/95/ЕС и 2009/125/ЕС.

Моля свържете се със следния адрес, за да получите копие от Декларацията за съответствие.

Център за европейски стандарти:
Krijgsman 1, 1186 DM Amstelveen, The Netherlands

- Моля, отбележете, че това НЕ е контакт за отдела за Обслужване на клиенти. За информация от отдела за Обслужване на клиенти, вижте в Гаранционната карта или се свържете с търговеца, от когото сте купили този продукт.

Да се използва само на закрито.

Излагане на радиочестотно излъчване

Този уред трябва да бъде инсталиран и с него трябва да се работи на минимално разстояние от 20 см между излъчвателя и вашето тяло.

Съдържание

1 Първи стъпки

- 2 Информация за безопасност
- 5 Уникални характеристики
- 5 – Предназначен за iPod/iPhone/iPad
- 5 – Вход за преносимо устройство
- 5 – Bluetooth
- 5 Аксесоари
- 5 Въведение
- 5 – Символи, използвани в това ръководство
- 6 Изисквания към възпроизвежданите файлове
- 6 – Изискване към MP3/ WMA музикални файлове
- 6 – Съвместими USB устройства
- 6 – Изискване към USB устройството
- 7 Дистанционно управление
- 7 – Инсталиране на батерии
- 8 Преден панел
- 8 Заден панел
- 9 Горен панел
- 10 Свързване на AC адаптер
- 10 Инсталиране на батерии

2 Използване

- 11 Цялостно управление
- 12 Основни функции
- 12 – Работа на iPod/iPhone/iPad
- 13 – Функциониране на USB
- 14 – Временно изключване на звука
- 14 – Възобновяване на възпроизвеждането
- 14 – АВТОМАТИЧНО ИЗКЛЮЧВАНЕ
- 15 Разширени операции
- 15 – Слушане на музика от вашето външно устройство
- 16 Използване на Bluetooth технология
- 16 – Слушане на музика, записана на Bluetooth устройства
- 18 – Използване на Bluetooth приложения

3 Отстраняване на неизправности

- 20 Отстраняване на неизправности

4 Приложение

- 21 Търговски марки и лицензи
- 22 Спецификации
- 23 Работа с уреда

Уникални характеристики

Предназначен за iPod/iPhone/iPad

Слушайте музика от iPod/iPhone/iPad чрез лесно свързване.

Вход за преносимо устройство

Слушане на музика от вашето преносимо устройство

Bluetooth

Наслаждавайте се на музика от Bluetooth устройство с проста връзка

Акcesoари

Моля, проверете и разгледайте доставените акcesoари.

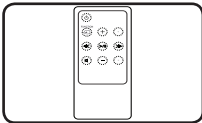

Дистанционно управление (1)

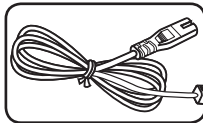

Захранващ кабел (1)

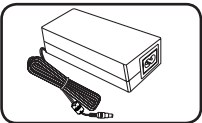

Променливотоков адаптер (1)

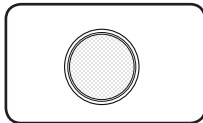

Батерия (1)

Въведение

Символи, използвани в това ръководство

! Забележка

Означава специални забележки и работни функции.

⚠ Внимание

Указва необходимост от предпазни мерки за предотвратяване на евентуални щети от злоупотреба.

LG Bluetooth Remote

Можете да управлявате този плеър с вашия iPhone или Android телефон чрез Bluetooth. Този плеър и вашият телефон трябва да бъдат сдвоени за Bluetooth. посещение "Apple App Store" или "Google Android Market (Google Play Store)". Използвайте този QR код, за да търсите приложение "LG Bluetooth Remote". За подробна информация вижте на 18 страница.



(Android OS)



(Apple iOS)

Изисквания към възпроизвежданите файлове

Изискване към MP3/ WMA музикални файлове

Съвместимостта на MP3/ WMA файловете с този уред се ограничава, както следва:

- Честота на дискретизация: от 32 до 48 kHz (MP3), от 32 до 48 kHz (WMA)
- Скорост в битове: от 32 до 320 kbps (MP3), от 40 до 320 kbps (WMA)
- Максимален брой файлове: Под 999
- Максимум папки : Под 99
- Разширения на файлове: “.mp3”/ “.wma”

Съвместими USB устройства

- MP3 плейър: Флаш MP3 плейър.
- USB флаш устройство: Устройства, които поддържат USB 1.1.
- Функцията USB на този уред не поддържа някои USB устройства.

Изискване към USB устройството

- Устройства, за които е необходимо допълнително инсталиране на програма при свързването им с компютър, не се поддържат.
- Не откачвайте USB устройството, докато работи.
- За USB устройства с голям капацитет може да е необходимо по-дълго време да бъдат открити.
- За да предотвратите загуба на данни, архивирайте цялата си информация.
- Ако използвате кабел за удължаване с USB или USB концентратор, USB устройството не може да бъде разпознато.
- Използването на система за NTFS файлове не се поддържа. (Само система за FAT(16/ 32) файлове се поддържа.)
- Този уред не се поддържа, когато общият брой на файловете е 1000 или повече.
- Външни HDD, Четци на карти, Заключени устройства или твърди USB устройства, мобилен телефон не се поддържат.
- USB портът на уреда не може да се свърже към компютър. Този уред не може да се използва като устройство за съхранение.
- някои USB устройства може да не работят с това устройство.
- При включено устройство не можете да заредите вашия iPad като го свържете към USB порт.
- При включено устройство, можете да заредите iPod/iPhone/Смартфон през USB порт.
- Когато свържете Смартфон към USB порт, можете да го заредите само, ако е включен. (Някои смартфони може да не се заредят)

Дистанционно управление

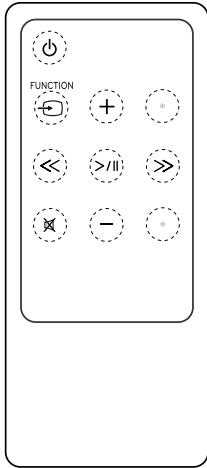

(ВКЛЮЧВАНЕ) : Включва (ON) и изключва (OFF) устройството.

FUNCTION : Избира функцията и входящия източник.

+/- (VOL) : Настройте силата на звука на високоговорителя.

(Търсене/прескачане) :

- Прескача бързо назад или напред.
- Търси участък от файл.

(Възпроизвеждане/Пауза) : Започва или временно спира възпроизвеждането.

: Изключва звука.

* : Този бутон не е наличен.

Внимание

Батерията, използвана в това устройство, може да създаде риск от пожар или химическо изгаряне при неправилно боравене. Не презареждайте, не разглобявайте, не изгаряйте и не нагрявайте над 100 °C (212 °F). Подменете само част № CR2025 на батерията. Използването на друга батерия може да създаде риск от пожар или експлозия. Махнете използваната батерия. Пазете батерията от деца. Не разглобявайте батерията и я пазете от огън.

Инсталиране на батерии

Имате два начина да отворите отделениято за батерията.

1. Завъртете отделениято за батерията обратно на часовата стрелка с монета или с пръст. След това извадете отделениято за батерията.

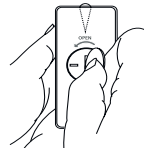

Монета

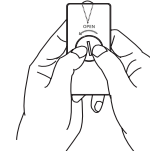

Пръст

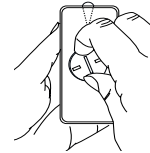

2. Поставете и закрепете батерията като внимавате плус(+) да сочи към плус(+) на отделениято за батерията.

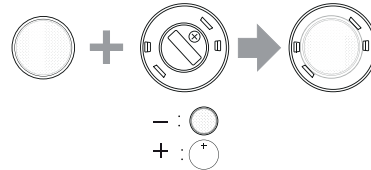

3. Поставете отделениято за батерията на дистанционното и го завъртете по часовата стрелка, за да го затворите.

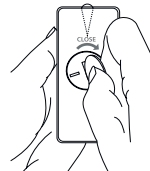

Монета

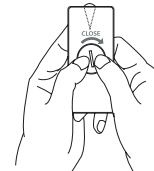

Пръст

Внимание

Ако имате дълъг нокът, не отваряйте отделениято за батерията с пръст. В противен случай нокътят ви ще се счупи.

Преден панел

1

Първи стъпки

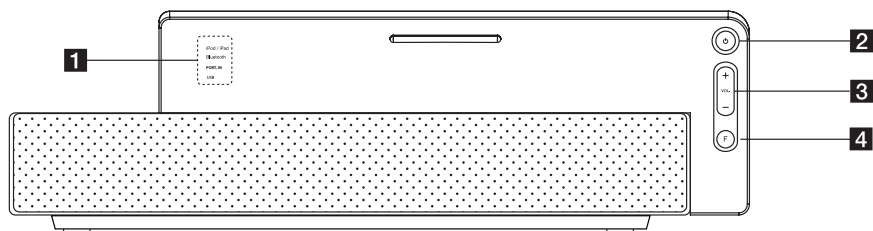

1 индикатор

2 (ВКЛЮЧВАНЕ)

Включва (ON) и изключва (OFF) устройството.

3 VOL (+/-)

Регулира нивото на звука на високоговорителите.

4 F (ФУНКЦИЯ)

Избира функцията и входящия източник. (iPod/iPad, Bluetooth, PORT.IN, USB)

Заден панел

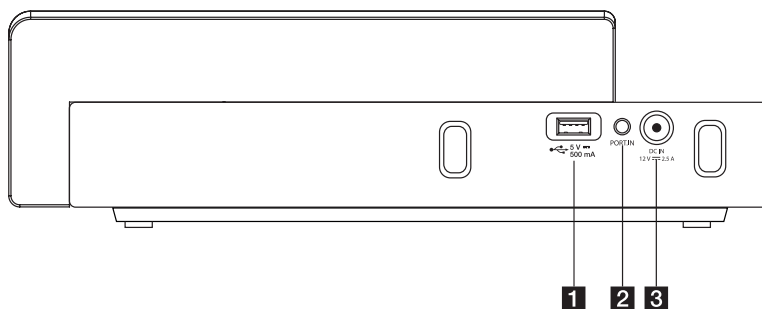

1 USB порт

Възпроизвежда музикален файл при свързване на USB устройство.

2 PORT. IN (3.5mm)

Слушане на музика от вашето преносимо устройство

3 DC IN 12V 2.5A (Вход за AC адаптер)

Горен панел

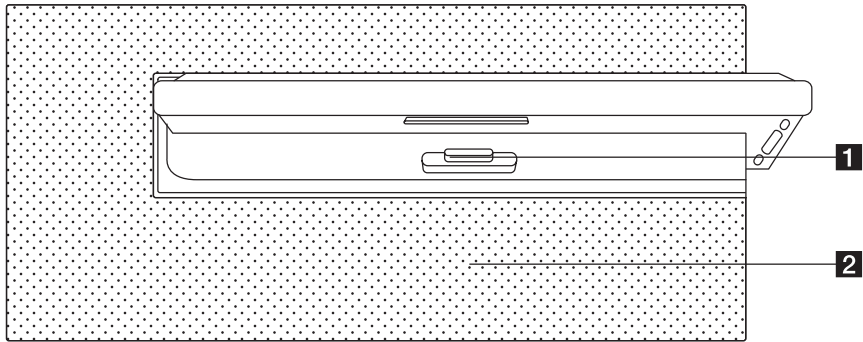

- 1** iPod/iPhone/iPad докинг станция
Свързване на iPod/iPhone/iPad.
- 2** Високоговорител

1

Първи стъпки

Свързване на AC адаптер

1. Свържете доставения захранващ кабел към AC адаптера.
2. Свържете кабела на AC адаптера към съответната букса DC.IN.
3. Включете кабела на AC адаптера в ел.

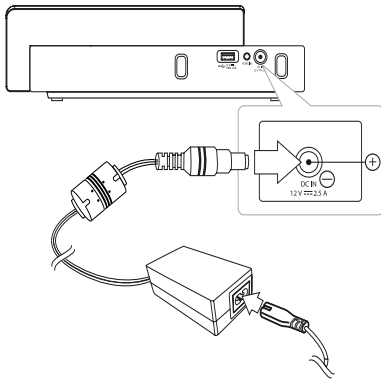

⚠ Внимание

Използвайте само променливотоковия адаптер, доставен с това устройство. Не използвайте захранване от друго устройство или друг производител. Използването на всякакъв друг захранващ кабел или захранване може да причини повреда на уреда и да анулира гаранцията ви.

Инсталиране на батерии

1. Натиснете и отворете капака на батерията на долната страна на уреда.
2. Поставете шест батерии "размер AA" (не са включени в доставката) в отделението, като се уверите, че ⊕ и ⊖ са правилно поставени.
3. Затворете капака на отделението за батерии.

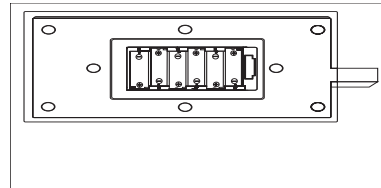

⚠ Внимание





- Дръжте батериите извън устройството, когато не ги използвате дълго време.
- Сменете батериите с нови, когато се нуждаят от смяна.
- Препоръчва се използването на алкална или никелметалхидридна батерия.

⚠ Забележка

- Зареждането през това устройство е възможно само, ако захранващият кабел на устройството е включен в контакта.

Цялостно управление

Можете да контролирате уреда чрез използване на тези бутони. За повече информация, направете справка в таблицата по-долу.

Режим Бутон	IPOD/IPAD	PORT.IN	USB	BLUETOOTH
- / +	VOL -/+	VOL -/+	VOL -/+	VOL -/+
	Включва/ Изключва захранването	Включва/ Изключва захранването	Включва/ Изключва захранването	Включва/ Изключва захранването
Натиснете 	Прескачане -/+	-	Прескачане -/+	-
Натиснете и задръжте 	Сканиране назад Сканиране напред	-	Сканиране назад Сканиране напред	-
> 	Натиснете/ Пауза	-	Натиснете/ Пауза	-
 FUNCTION F	Променя всяка от функциите	Променя всяка от функциите	Променя всяка от функциите	Променя всяка от функциите
	Изключване/ включване на звука	Изключване/ включване на звука	Изключване/ включване на звука	Изключване/ включване на звука

Основни функции

Работа на iPod/iPhone/iPad

Можете да се насладите на звука с вашия iPod/iPhone/iPad. За подробности относно iPod/iPhone/iPad, се обърнете към ръководството за потребителя на iPod/iPhone/iPad.

1. Свържете iPod/iPhone/iPad надеждно. След като включите захранването на уреда, вашият iPod/iPhone/iPad се включва автоматично и започва да се презарежда.

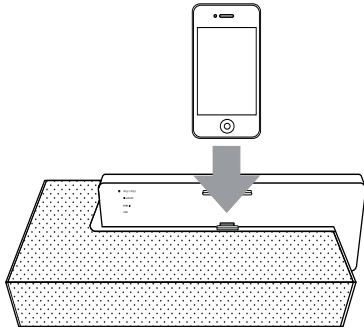

2. Натиснете **FUNCTION** или **F** за да изберете IPOD/IPAD функция.

За да	направете това
Пауза или рестартиране	Натиснете >
Пропускане	По време на възпроизвеждане натиснете << / >> , за да преминете към следващ файл или да се върнете към началото на текущ файл. По време на възпроизвеждане, натиснете << кратко два пъти, за да се върнете към предишния файл.
Търсене	Натиснете и задръжте << / >> по време на възпроизвеждане и го пуснете на желаното за слушане място.

Съвместим iPod/iPhone/iPad

Уредът поддържа следните модели.

- iPod touch
- iPod nano
- iPhone 4 S
- iPhone 4
- iPhone 3GS
- iPhone 3 G
- iPad 2
- iPad

В зависимост от софтуерната версия на вашия iPod/iPhone/iPad, може да не е възможно да контролирате iPod/iPhone/iPad от уреда.

В зависимост от модела на вашия iPod/iPhone/iPad, може да не е възможно да контролирате iPod/iPhone/iPad от уреда.

! Забележка

- В зависимост от софтуерната версия на вашия iPod/iPhone/iPad може да не е възможно да управлявате iPod/iPhone/iPad от уреда. Препоръчваме ви да инсталирате най-новата версия на софтуера.
- Ако искате да използвате приложна програма, да се обадите и да изпратите или получите SMS текстово съобщение и т.н. на iPod touch или iPhone/iPad, извадете го от стационарния блок за iPod/iPhone/iPad на този уред и след това го използвайте.
- Ако имате проблеми с вашия iPod/iPhone/iPad, моля посетете www.apple.com/support.
- При включено/изключено състояние, можете да заредите вашия iPod/iPhone/iPad като го свържете към iPod/iPhone/iPad дока.
- Може да е необходимо допълнително действие при iPod touch или iPhone, като напр. "отключване" чрез плъзване нагоре.
- Вашият iPod/iPhone/iPad не е зареден, когато захранващият кабел на устройството е изключен, дори ако батериите са в устройството.

Функциониране на USB

1. Свържете USB устройството към USB порта.
2. Изберете USB функцията като натиснете  **FUNCTION** или **F**.

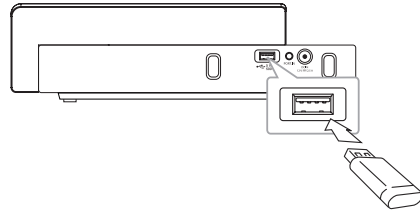

! Забележка

Изберете друг режим на работа или

1. Изберете друга функция/режим.
2. Извадете USB устройството от системата.

За да	направете това
Възпроизвеждане	Натиснете >
Пауза	По време на възпроизвеждане, натиснете >
Прескачане към следващ/предишен файл	По време на възпроизвеждане натиснете << / >> , за да преминете към следващ файл или да се върнете към началото на текущ файл. По време на възпроизвеждане, натиснете << кратко два пъти, за да се върнете към предишния файл.
Търси определена част от файла.	Натиснете и задръжете << / >> по време на възпроизвеждане и го пуснете на мястото, откъдето искате да слушате.

! Забележка

- По време на възпроизвеждане, ако изключите и включите уреда, можете да слушате последния възпроизведен файл.
- По време на възпроизвеждане, ако промените функционалния режим и отново се върнете към предишния режим, последният файл, който сте слушали се възпроизвежда нормално.
- USB папки/файлове се разпознават както е показано по-долу.

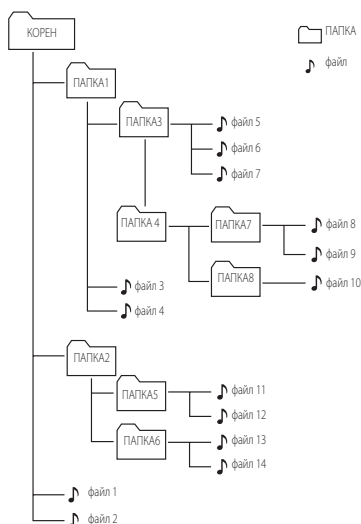

- Ще бъдат възпроизведени файлове от 🎵 файл № 1 до 🎵 файл № 14 един след друг.
- *КОРЕН : Първият екран, който виждате, когато компютърът разпознае USB устройството се нарича "КОРЕН"

Временно изключване на звука

Натиснете **⏸** на дистанционното, за да изключите звука на устройството.

Можете да изключите звука, например, за да говорите по телефона. За да отмените функцията за изключване на звука, натиснете **⏸** повторно или VOL за увеличаване UP и намаляване DOWN.

Възобновяване на възпроизвеждането

Устройството запомня мястото, където сте натиснали **>||**. Натиснете **>||**, за да продължите възпроизвеждането.

АВТОМАТИЧНО ИЗКЛЮЧВАНЕ

Това устройство ще се изключи само, за да пести електрическа консумация, в случай, че главното устройство не е свързано към външно устройство и не е използвано 25 минути.



Устройството прави така и шест часа след като главното устройство е било свързано с друго устройство посредством аналогов вход.

Разширени операции

Слушане на музика от вашето външно устройство

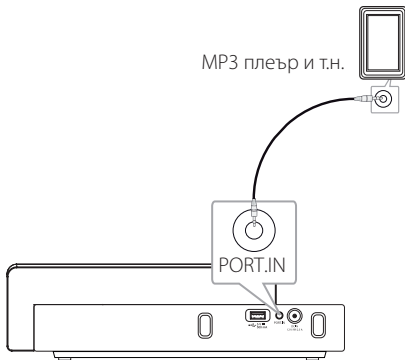
Уредът може да бъде използван за възпроизвеждане на музика от много типове външни устройства. (Кабел за портативно устройство не се предлага като аксесоар в пакета.)



1. Свържете външното устройство към конектора **PORT.IN** на уреда.
2. Включете захранването, като натиснете .
3. Изберете функция PORT. IN като натиснете  **FUNCTION** или **F**.
4. Включете външното устройство и започнете възпроизвеждане.

Използване на Bluetooth технология

Информация за Bluetooth

Bluetooth® е безжична комуникационна технология за малък обсег на връзката.

Наличният диапазон е в рамките на 10 метра.

(Звукът може да бъде прекъснат, когато във връзката се наместят други електронни вълни или когато свържете Bluetooth в другата стая.) За свързването на отделните устройства по Bluetooth® безжична технология не се дължи такса.

Мобилен телефон с Bluetooth® безжична технология може да се управлява чрез Cascade, ако връзката е била извършена чрез Bluetooth® безжична технология.

Налични устройства : Мобилен телефон, MP3, лаптоп, PDA

Bluetooth профили

За да използвате безжичната технология Блутут, устройствата трябва да имат функция за разчитане на определени профили. Този уред е съвместим със следните профили.

A2DP (разширен аудио профил на разпределение)

Слушане на музика, записана на Bluetooth устройства

Преди да започнете процедурата по сдвояване се уверете, че функцията Bluetooth е включена на вашето Bluetooth устройство. Вижте указанията за употреба на вашето Bluetooth устройство. След като се извърши процедурата по сдвояване, не е необходимо да се извършва отново.

1. Изберете функцията Bluetooth с помощта на  **FUNCTION** или **F**. След това светлинният индикатор за Bluetooth на устройството ще светне и мига.
2. Работете с устройството Bluetooth и направете операцията по сдвояването. При търсене на този уред с Bluetooth устройството, на дисплея на устройството Bluetooth може да се появи списък на намерените устройства в зависимост от вида на Bluetooth устройството. Вашата уредба ще се появи като "LG AUDIO ND4520".
3. Въведете PIN кода.
PIN код: 0000
4. Когато това устройство е свързано успешно с вашето Bluetooth устройство, светлинният индикатор за Bluetooth свети без да мига.

Забележка

В зависимост от типа на Bluetooth устройство, някои устройства имат различен начин на сдвояване.

5. Слушане на музика.
За да възпроизведете музика, записана на вашето Bluetooth устройство, обърнете се към ръководството за употреба на вашето Bluetooth устройство.

Забележка

- Звукът от главния комплект може да се изкриви, ако увеличите силата на звука до две трети или повече.
- Когато използвате bluetooth функция, нагласете силата на звука на bluetooth устройството на подходящо за слушане ниво.

- След търсене за това устройство на вашето Bluetooth устройство, сдвоете Bluetooth устройството с това. После изберете файл за възпроизвеждане.
- Звукът може да бъде прекъснат, когато във връзката се намесят други електронни вълни.
- Вие не можете да контролирате Bluetooth устройството с този уред.
- Свързването е ограничено до едно Bluetooth устройство с един уред и не се поддържа мулти-сдвояване.
- Въпреки че разстоянието между вашия Bluetooth и комплекта е по-малко от 10 метра, има пречки между двете, то тогава Bluetooth устройството не може да се свърже.
- В зависимост от вида на устройството, вие няма да можете да използвате функцията Bluetooth.
- Можете да използвате безжичната система през телефон, MP3, ноутбук и др.
- При електрическа повреда поради устройства, използващи една и съща честота, като оборудване за медицински, микровълнови печки и безжични LAN устройства, връзката ще бъде прекъсната.
- Когато някой стои и прекъсва комуникацията между Bluetooth устройството и оператора, връзката ще бъде прекъсната.
- Ако се хване от по-далечно разстояние между Bluetooth и уреда, качеството на звука е все по-лошо и връзката прекъсва, когато разстоянието между Bluetooth и уреда излезе извън операционния обхват на Bluetooth.
- Устройството с безжична Bluetooth технология се изключва, ако изключите главното устройство или поставите устройството на повече от 10 метра от основния уред.
- Ако Bluetooth устройството е разкачено, трябва да го свържете към вашето устройство.

Използване на Bluetooth приложения

За приложение LG Bluetooth Remote

LG Bluetooth Remote App добавя нови функции към вашето устройство.

За да имате повече функции, препоръчваме да изтеглите и инсталирате безплатно "LG Bluetooth Remote".

Инсталиране на "LG Bluetooth app" на вашето Bluetooth устройство

1. Инсталиране на "LG Bluetooth app" чрез QR код. Използвайте сканиращ софтуер, за да сканирате QR кода.
2. Докоснете икона за инсталиране.
3. Докоснете икона за изтегляне.



(Android OS)



(Apple iOS)

! Забележка

- Уверете се, че вашето Bluetooth устройство е включено и е свързано към Интернет.
- Уверете се, че вашето Bluetooth устройство е включено и има сканиращо софтуерно приложение. Ако нямате, изтеглете такова приложение от "Apple App Store" или "Google Android Market (Google Play store)".

Инсталирайте "LG Bluetooth Remote app" като стиковате iPhone/iPad/iPod с вашия плейър.

1. Свържете вашия iPhone/iPad/iPod към iPod/iPhone/iPad док станция. Дисплеят за изтегляне на "LG Bluetooth Remote" ще се свърже автоматично. (само iOS O/S)
2. Докоснете икона за инсталиране.
3. Докоснете икона за изтегляне.

Инсталиране на "LG Bluetooth app" чрез "Apple App Store" или "Google Android Market"

1. Докоснете икона Apple App Store или икона Google Android Market (Google Play Store).
2. Наберете "LG Bluetooth Remote" в лентата за търсене и го потърсете.
3. В списъка с резултатите от търсенето, намерете и докоснете "LG Bluetooth Remote", за да започнете изтеглянето на Bluetooth приложение.
4. Докоснете икона за инсталиране.
5. Докоснете икона за изтегляне.

! Забележка

- Уверете се, че вашето Bluetooth устройство е включено и е свързано към Интернет.
- Уверете се, че вашето Bluetooth устройство е включено и има "Apple App Store" или "Google Android Market (Google Play Store)".

Активирайте Bluetooth с приложение LG Bluetooth Remote

LG Bluetooth app ви помага да свържете вашето включено bluetooth устройство към устройството.

1. Докоснете иконата LG Bluetooth app на началната страница, за да отворите приложение LG Bluetooth app и отидете в главното меню.
2. Докоснете [Setting] и изберете устройството, което желаете.
3. Ако желаете да получите повече информация за работа с устройството, докоснете [Setting] и [Help].

Забележка

- След свързване на Bluetooth устройство към устройството чрез приложение iOS BT, свържете iPod/iPhone/iPad към устройството. След това функцията ще превключи на IPOD/IPAD функция автоматично. Ако изключите iPod/iPhone/iPad от устройството, Bluetooth устройството ще се свърже към вашето устройство автоматично.
- Докато използвате Bluetooth, няма да можете да оперирате с BT приложение. Разкачете Bluetooth устройството, което бяхте свързали, за да използвате BT приложението правилно.
- Ако използвате Bluetooth приложение, оперирането може да се различава от това на доставеното дистанционно управление. Използвайте доставеното дистанционно управление, когато е необходимо.
- Ако оперирате с BT приложение със свързано Bluetooth устройство, Bluetooth връзката, която сте направили преди това може да се разпадне. (В зависимост от O/S на смартфона този процес е различен.)
- В зависимост от Bluetooth устройството, BT приложението може да не работи.
- При Bluetooth функция, ако използвате BT приложение, доставеното дистанционно управление може да не работи.

Забележка

- Когато използвате BT приложение за дистанционно управление, оперирането може да се различава от това на доставеното дистанционно управление.
- В зависимост от операционната система на смартфона, има някои различия в работата на BT приложението.
- Когато вашето Bluetooth устройство е вече свързано с друго устройство, първо разкачете Bluetooth връзката. След това ще можете да управлявате вашия плейър чрез BT приложение.
- Връзката, която сте осъществили, може да бъде прекъсната, ако изберете друго приложение или промените настройките на свързаното устройство чрез BT приложение. В такъв случай, моля проверете статуса на връзката.
- Ако поставите вашия iPod/iPhone/iPad в дока на това устройство, докато вашия iPod/iPhone/iPad е свързан към устройството чрез Bluetooth връзка, Bluetooth връзката се деактивира.
- Bluetooth връзката на iPod/iPhone/iPad-a не се активира, докато iPod/iPhone/iPad-ът е поставен в дока на устройството.

Отстраняване на неизправности

Проблем	Отстраняване
Няма захранване.	<ul style="list-style-type: none"> • Включете захранващия кабел. • Проверете състоянието, като включите други електроуреди. • Сменете изтощените батерии с нови.
Няма звук	<ul style="list-style-type: none"> • Натиснете  FUNCTION или F и след това проверете избраната функция.
Дистанционното управление не работи.	<ul style="list-style-type: none"> • Работете с дистанционното управление в рамките на 7 м. • Отстранете препятствията по пътя между дистанционното управление и устройството. • Сменете батерията с нова.
iPod/iPhone/iPad не работи.	<ul style="list-style-type: none"> • Свържете го правилно към устройството.

3

Отстраняване на неизправности

Търговски марки и лицензи



„Направено за iPod“, „Направено за iPhone“, и „Направено за iPad“ означава, че електронният аксесоар е създаден да се свързва предимно с iPod, iPhone или iPad съответно и е сертифициран от разработчика да отговаря на стандартите за експлоатация на Apple. Apple не носи отговорност за работата на това устройство или за съответствието му със стандартите за безопасност и регулаторните стандарти. Моля, имайте предвид, че използването на този аксесоар с iPod, iPhone или iPad може да наруши работата на безжичната мрежа.





Безжичната технология Bluetooth е система, която позволява радиовръзка между електронни устройства с максимален обхват 10 метра.

Свързването на индивидуални устройства чрез безжичната технология *Bluetooth*® не изисква заплащане на каквито и да било такси. Мобилен телефон с безжичната технология *Bluetooth*® може да се управлява чрез каскадна връзка, ако тя е осъществена чрез безжичната технология *Bluetooth*®.

Словната марка *Bluetooth*® и съответните фирмени знаци са собственост на *Bluetooth*® SIG, Inc. и всяко използване на такива марки от LG Electronics е по лиценз.

Други търговски марки и търговски наименования са собственост на съответните им притежатели.

Спецификации

Общи	
Изисквания за AC адаптер	DC 12 V  2.5 A, 100 - 240V, 50/60 Hz
Консумация на енергия	30 W
Размери (Ш x В x Д)	320(348) X 60(90) X 150 mm
Тегло нето (прибл.)	1.54 Kg
Работна температура	от 5 °C до 35 °C (от 41 °F до 95 °F)
Работна влажност	от 5 % до 90 %
Ел. захранване на шината	DC 5 V  500 mA,
iPod/iPhone/iPad	DC 5 V  2.1 A

Входове	
PORT. IN	0.5 Vrms (3.5 мм стерео жак)

Усилвател	
Изходна мощност	5 W + 5 W (8Ω при 1kHz)
T.H.D. (общо хармонично изкривяване)	10 %

Високоговорители	
Тип	вграден
Импеданс-рейтинг	8 Ω
Номинална консумирана мощност	5 W
Максимална входна мощност	10 W

- Дизайнът и техническите характеристики подлежат на промени без предизвестие.

Работа с уреда

Транспортиране на уреда

Запазете оригиналната кутия и опаковъчните материали. Ако се наложи да транспортирате системата, използвайте оригиналната фабрична опаковка, за да ѝ осигурите максимална защита.

Поддържайте външните повърхности чисти.

Не използвайте летливи течности (например спрей против насекоми) близо до системата.

Ако прилагате голям натиск при почистване на системата, може да увредите повърхностите ѝ.

Не оставяйте гумени или пластмасови изделия продължително време в контакт с корпуса на системата.

Почистване на системата

За почистване на плъра използвайте мека суха кърпа. Ако повърхностите са силно замърсени, използвайте мека кърпа, навлажнена с разтвор на слаб миещ препарат. Не използвайте силни разтворители, като алкохол, бензен или разреждатели, тъй като те могат да увредят повърхностите на корпуса.

