



MANUEL D'UTILISATION TÉLÉVISEUR ACL DEL

Veillez lire ce manuel attentivement avant d'utiliser l'appareil et le conserver pour pouvoir vous y reporter ultérieurement.

47LS4600
55LS4600

32LS5600
37LS5600
42LS5600
47LS5600
55LS5600

42LS5650
47LS5650
55LS5650

LICENCES

Les licences prises en charge peuvent différer selon le modèle. Pour plus d'information sur les licences, visitez le site www.lg.com.



Fabriqué sous licence de Dolby Laboratories. « Dolby » et le symbole du double D sont des marques de commerce de Dolby Laboratories.



HDMI, le logo HDMI et High-Definition Multimedia Interface sont des marques de commerce ou des marques déposées de HDMI Licensing LLC.



À PROPOS DES VIDÉOS DIVX : DivX® est un format vidéo numérique créé par la société DivX, Inc. Cet appareil est homologué DivX Certified® et prend en charge la lecture des vidéos DivX. Pour obtenir plus d'information sur ce format et pour vous procurer des outils logiciels permettant de convertir vos fichiers vidéo au format DivX, visitez le site www.divx.com.

À PROPOS DES VIDÉOS DIVX À LA DEMANDE : Cet appareil homologué DivX Certified® doit être enregistré pour pouvoir lire le contenu DivX VOD (vidéo à la demande). Pour obtenir votre code d'enregistrement, repérez la section DivX VOD dans le menu de configuration de l'appareil. Pour en savoir plus sur la procédure d'enregistrement, visitez le site vod.divx.com.

« Homologué DivX Certified® pour la lecture de vidéos DivX® jusqu'à une résolution HD 1080p, y compris le contenu en accès limité. »

« DivX®, DivX Certified® et les logos associés sont des marques déposées de DivX, Inc. et sont utilisés sous licence. »

« Ce produit est protégé par l'un ou plusieurs des brevets des États-Unis : 7,295,673; 7,460,668; 7,515,710; 7,519,274". »

AVIS CONCERNANT LE LOGICIEL OUVERT

Pour obtenir le code source conformément aux dispositions de la licence publique générale, de la licence publique générale limitée, de la licence publique Mozilla et de toute autre licence régissant les logiciels à code source libre contenus dans cet appareil, visitez le site <http://opensource.lge.com>.

En plus du code source, toutes les dispositions de licence, les clauses de non-garantie et les avis de droits d'auteurs peuvent aussi être téléchargés.

LG Electronics mettra également à votre disposition le code source libre sur CD-ROM pour un prix couvrant le coût de la distribution (coût du support, de l'expédition et de la manutention) sur simple demande par courriel à l'adresse opensource@lge.com. Cette offre est valable pendant les trois (3) années suivant la date d'achat du produit.

DIRECTIVES DE SÉCURITÉ IMPORTANTES

Conformez-vous toujours aux précautions suivantes pour éviter des situations dangereuses et assurer une performance optimale du produit.



Lisez ces directives.

Conservez ces directives.

Soyez attentif à tous les avertissements.

Suivez toutes les directives.

- N'utilisez pas cet appareil près de l'eau.



- Nettoyez uniquement avec un linge sec.



- Ne bloquez pas les orifices de ventilation. Installez le produit en respectant les directives du fabricant.



- N'installez pas le produit près de sources de chaleur comme les radiateurs, les bouches de chaleur, les fours et tout autre appareil (y compris les amplificateurs) produisant de la chaleur.



- Ne contournez pas la sécurité de la fiche polarisée ou de mise à la terre. Une fiche polarisée a deux lames, l'une d'elles étant plus large que l'autre. Une fiche de mise à la terre comporte deux lames et une troisième broche de mise à la terre. La lame plus large ou la troisième broche sont fournies pour votre sécurité. Si la fiche fournie ne s'insère pas dans votre prise, consultez un électricien afin de faire remplacer la prise obsolète. (Peut varier selon le pays)







AVERTISSEMENT

**RISQUE D'ÉLECTROCUTION
NE PAS OUVRIR**



AFIN DE RÉDUIRE LE RISQUE D'ÉLECTROCUTION, NE PAS RETIRER LE COUVERCLE (OU LE PANNEAU ARRIÈRE). AUCUNE PIÈCE POUVANT ÊTRE RÉPARÉE PAR L'UTILISATEUR NE SE TROUVE À L'INTÉRIEUR. SE REPORTER AU PERSONNEL D'ENTRETIEN QUALIFIÉ.

 Le symbole d'éclair avec une flèche, dans un triangle équilatéral, a pour fonction d'alerter l'utilisateur de la présence d'une « tension dangereuse » non isolée à l'intérieur du boîtier du produit et qui pourrait être d'une puissance suffisante pour causer une électrocution.

 Le point d'exclamation dans un triangle équilatéral est conçu pour alerter l'utilisateur de la présence d'instructions importantes d'utilisation et de maintenance (entretien) dans la documentation accompagnant l'appareil.

AVERTISSEMENT/MISE EN GARDE

- AFIN DE RÉDUIRE LE RISQUE D'INCENDIE ET D'ÉLECTROCUTION, NE PAS EXPOSER CE PRODUIT À LA PLUIE OU À L'HUMIDITÉ.

- Protégez le cordon d'alimentation de manière à ce que les personnes ne marchent pas dessus et contre les pincements, particulièrement au niveau de la fiche, des prises de courant et à l'endroit où elles sortent de l'appareil.



- N'utilisez que les articles connexes ou accessoires recommandés par le fabricant.



- Utilisez uniquement avec un chariot, un pied, une fixation ou une table reconnu par le fabricant ou vendu avec l'appareil. Lorsqu'un chariot est utilisé, faites preuve de prudence lors du déplacement du chariot et de l'écran, afin de prévenir les blessures causées par un basculement.



- Débranchez cet appareil pendant les orages électriques ou lorsqu'il n'est pas utilisé pendant de longues périodes.



- Laissez le personnel qualifié se charger de tous les services d'entretien. Faites appel à un fournisseur de services d'entretien lorsque le produit a été endommagé d'une quelconque façon, notamment si la fiche ou le cordon d'alimentation est endommagé, si une substance liquide a été déversée sur le produit, si des objets sont tombés dans le produit, si le produit a été exposé à la pluie ou à l'humidité, s'il cesse de fonctionner correctement ou a été échappé.

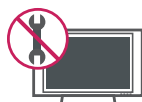

- Ne touchez jamais cet appareil ou cette antenne pendant un orage.
- Lors du montage du téléviseur au mur, assurez-vous de ne pas le suspendre à l'aide du câble de signal ou d'alimentation se trouvant à l'arrière du téléviseur.

- Évitez de heurter le produit et assurez-vous qu'aucun objet ne tombe dans celui-ci ou n'entre en contact avec l'écran.
- **AVERTISSEMENT** relatif au cordon d'alimentation :

Il est recommandé de brancher les appareils sur un circuit spécialisé, soit un circuit comportant une seule prise de courant qui alimente seulement cet appareil et ne comporte aucune prise supplémentaire ni aucun circuit de dérivation. Consultez la page des caractéristiques du présent guide d'utilisation, pour vous en assurer. Ne branchez pas un trop grand nombre d'appareils dans une même prise d'alimentation c.a.; cela pourrait causer un incendie ou une électrocution. Ne surchargez pas les prises de courant murales. Les prises de courant murales ou rallonges desserrées ou endommagées, les cordons d'alimentation éraillés ou endommagés et les revêtements de fil fissurés sont dangereux. Chacune de ces conditions peut entraîner des chocs électriques ou provoquer un incendie. Examinez périodiquement le cordon de votre appareil, et si son apparence indique des dommages ou une détérioration, cessez d'utiliser l'appareil et faites remplacer le cordon par une pièce de remplacement exacte auprès d'un fournisseur de services d'entretien autorisé. Protégez le cordon d'alimentation contre les dommages physiques ou mécaniques. Veillez notamment à ce qu'il ne soit pas tordu, déformé, pincé, coincé dans une porte ou piéciné. Soyez particulièrement attentif aux fiches, aux prises de courant murales et à l'emplacement de sortie du cordon sur l'appareil. Ne déplacez pas le téléviseur avec le cordon d'alimentation branché. N'utilisez pas un cordon d'alimentation endommagé ou desserré. Assurez-vous de saisir la fiche lorsque vous débranchez la prise d'alimentation. Ne tirez pas sur le cordon d'alimentation pour débrancher le téléviseur.



- **Avertissement** - Afin de réduire le risque d'incendie ou d'électrocution, n'exposez pas ce produit à la pluie, à l'humidité ou à d'autres liquides. Ne touchez pas le téléviseur si vos mains sont mouillées. N'installez pas ce produit près d'objets inflammables comme de l'essence ou des chandelles, ni n'exposez le téléviseur directement à l'air climatisé.



- Le moniteur ne doit être exposé à aucune vaporisation ni éclaboussure, et vous devez éviter d'y poser des objets remplis d'eau, comme des vases. (par exemple, sur des tablettes au-dessus de l'appareil).



• Mise à la masse

(Sauf pour les appareils non mis à la terre.)

Assurez-vous de brancher le fil de mise à la masse afin de prévenir tout risque d'électrocution (p. ex., un téléviseur doté d'une fiche c.a. à trois broches avec mise à la masse devrait être branchée dans une prise électrique murale c.a. avec mise à la masse). Si la mise à la masse n'est pas possible, un électricien doit installer un disjoncteur de circuit pour la prise. Ne tentez pas de mettre l'appareil à la masse en le raccordant à des câbles téléphoniques, à un paratonnerre ou à des canalisations de gaz.

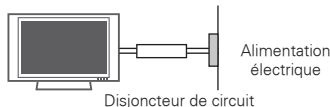

• DÉBRANCHEMENT D'UN APPAREIL DE L'ALIMENTATION PRINCIPALE

La prise d'alimentation doit demeurer facilement accessible, afin de pouvoir débrancher l'appareil lorsque nécessaire.

- Tant que ce produit est branché sur la prise de courant murale c.a., il n'est pas déconnecté de la source d'alimentation c.a. même s'il est mis hors tension. Ne pas tenter de modifier ce produit d'aucune manière sans avoir obtenu au préalable l'autorisation écrite de LG Electronics. Une modification non autorisée pourrait annuler l'autorisation d'utiliser ce produit.

• ANTENNES

Mise à la masse d'antennes extérieures

(Peut varier selon le pays) :

Si une antenne extérieure est installée, suivez les précautions ci-dessous. Un système d'antennes extérieures ne devrait pas se trouver à proximité des lignes aériennes d'électricité, d'autres éclairages électriques ou de circuits d'alimentation, ou à un endroit où il peut entrer en contact avec de telles lignes électriques ou de tels circuits d'alimentation, puisque des blessures graves, voire la mort, pourraient se produire. Assurez-vous que le système d'antennes est mis à la terre, afin de fournir une certaine protection

contre les surtensions et les accumulations de charge d'électricité statique. La section 810 du Code national de l'électricité (NEC) aux États-Unis fournit des renseignements relatifs à la procédure conforme de mise à la terre du mât et de la structure d'appui, du câble d'entrée à l'élément de sortie antenne, au format des fils de terre, à la position de l'élément de sortie de l'antenne, au branchement des électrodes de masse, ainsi qu'aux exigences de mise à la masse de l'électrode.

Mise à la terre de l'antenne en vertu du code électrique national, ANSI/NFPA 70

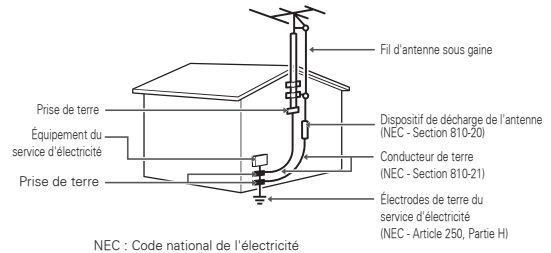

NEC : Code national de l'électricité

• Nettoyage

Lors du nettoyage, débranchez le cordon d'alimentation et essuyez le produit avec un linge doux pour éviter de le rayer. Ne vaporisez pas d'eau ou d'autres liquides directement sur le téléviseur, car cela pourrait causer une électrocution. Ne nettoyez pas avec des produits chimiques tels l'alcool, les solvants et le benzène.

• Déplacement

Assurez-vous que le produit est hors tension, débranché et que tous les câbles ont été retirés. Deux personnes ou plus peuvent être requises pour porter les téléviseurs d'une certaine taille. N'appliquez aucune pression (provenant de vous-même ou d'un élément extérieur) sur le panneau avant du téléviseur.

• Ventilation

Installez votre téléviseur à un endroit où la ventilation est suffisante. N'installez pas dans un espace confiné comme une bibliothèque. Ne couvrez pas ce produit d'un drap ou d'autres matériaux lorsqu'il est branché. N'installez pas à un endroit excessivement poussiéreux.

- Si vous sentez une odeur de fumée ou d'autres odeurs provenant du téléviseur, débranchez le cordon d'alimentation et contactez un centre de service autorisé.
- Évitez d'appuyer fortement sur l'écran avec une main ou un objet pointu, comme un ongle, un crayon ou un stylo, et évitez d'égratigner l'écran.

- Évitez que le produit ne soit exposé à la lumière solaire directe.



- **Défaut de point**

Un écran plasma ou ACL est un produit de haute technologie présentant une résolution de deux à six millions de pixels. Dans de rares cas, on pourrait voir de petits points sur l'écran lors du visionnement. Ces points sont des pixels désactivés ne nuisant pas à la performance et à la fiabilité du téléviseur.

- **Son produit**

« Craquement » : un craquement survenant pendant le visionnement ou lors de l'arrêt du téléviseur est produit par une contraction thermique plastique causée par la chaleur ou l'humidité. Ce bruit est courant dans les produits où une déformation thermique est requise.

Bourdonnement de circuit ou de panneau électrique : un bruit très faible est produit par un circuit commutateur haute vitesse fournissant une grande quantité de courant pour faire fonctionner un produit. Il varie selon le produit.

Ce son ne nuit aucunement à la performance ou à la fiabilité du produit.

- Prenez soin de ne pas toucher aux ouvertures de ventilation. Lorsque le téléviseur fonctionne pendant de longues périodes, les ouvertures de ventilation peuvent devenir chaudes. Cela ne nuit aucunement à la performance du produit et ne l'endommage pas.
- Si le téléviseur est froid au toucher, il peut y avoir un léger « sautiller » quand on l'allume. Cela est normal; le téléviseur n'est pas défectueux. Pendant quelques minutes, des défauts de point peuvent être visibles à l'écran, apparaissant comme de petites taches rouges, vertes ou bleues. Toutefois, ils ne produisent aucun effet indésirable sur la performance du téléviseur. Évitez de toucher l'écran ACL ou de mettre vos doigts dessus pendant une longue période de temps. Cela pourrait produire un effet de distorsion à l'écran.

MISE AU REBUT

(concernant uniquement les lampes au mercure utilisées dans les téléviseurs ACL)

La lampe fluorescente utilisée dans ce produit contient une petite quantité de mercure. Ne jetez pas ce produit avec les ordures ménagères générales. La mise au rebut de ce produit doit être effectuée en respectant les règlements de vos autorités locales.

Prévention des images fantômes ou rémanentes sur l'écran de votre téléviseur

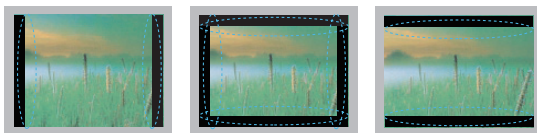

- Une image figée à l'écran pendant de longues périodes peut causer une image fantôme et endommager définitivement votre écran. Ce phénomène n'est pas couvert par la garantie.
- Si le format d'image de votre téléviseur est réglé sur 4:3 pendant une période prolongée, il est possible qu'une image rémanente apparaisse dans la zone propre à ce format.
- Pour éviter tout problème d'image rémanente, évitez de laisser une image fixe affichée à l'écran pendant des périodes prolongées (2 heures ou plus pour les écrans ACL, 1 heure ou plus pour les téléviseurs à plasma)

Pour les États-Unis et le Canada

REMARQUE À L'INTENTION DES INSTALLATEURS DE RÉSEAUX CÂBLÉS

Nous désirons attirer l'attention des installateurs de réseaux câblés sur l'article 820-40 du Code national de l'électricité (NEC) concernant la mise à la terre de tels réseaux, et en particulier sur le fait que le câble doit être relié au système de terre du bâtiment aussi près qu'il est possible de son point d'entrée.

TABLE DES MATIÈRES

2 LICENCES

2 AVIS CONCERNANT LE LOGICIEL OUVERT

3 DIRECTIVES DE SÉCURITÉ IMPORTANTES

7 TABLE DES MATIÈRES

8 PROCÉDURE D'INSTALLATION

8 ASSEMBLAGE ET PRÉPARATION

- 8 Déballage
- 10 Pièces et touches
- 11 Soulèvement et déplacement du téléviseur
- 12 Installation du téléviseur
 - 12 - Fixation du support
 - 13 - Montage sur une table
 - 13 - Gestion des câbles
 - 14 - Montage au mur

15 ÉTABLISSEMENT DES CONNEXIONS

- 15 Raccordement à une antenne ou au câble
- 16 Connexion à un récepteur HD, à un lecteur DVD ou à un magnétoscope
 - 16 - Connexion HDMI
 - 17 - Connexion DVI à HDMI
 - 18 - Connexion composante
 - 19 - Connexion composite
- 20 Connexion à un PC
 - 20 - Connexion HDMI, Connexion DVI à HDMI ou Connexion RGB
- 22 Connexion d'un système audio
 - 22 - Connexion audio optique numérique
 - 22 Connexion USB

23 TÉLÉCOMMANDE

25 VISIONNEMENT DE LA TÉLÉ

- 25 Allumer le téléviseur pour la première fois

26 UTILISATION DU GUIDE DE L'UTILISATEUR

27 DÉPANNAGE

28 CARACTÉRISTIQUES

30 ENTRETIEN

- 30 Nettoyage du téléviseur
 - 30 - Écran, cadre, meuble et support
 - 30 - Cordon d'alimentation



REMARQUE

- Cette illustration peut ne pas correspondre à votre téléviseur.
- L'écran OSD de votre téléviseur peut différer légèrement de l'illustration du présent manuel.
- Les menus et options disponibles peuvent différer en fonction des sources que vous utilisez.
- De nouvelles fonctions pourraient éventuellement être ajoutées à cette télé.

PROCÉDURE D'INSTALLATION

- 1 Ouvrez l'emballage et assurez-vous que tous les accessoires sont présents.
- 2 Fixez le support au téléviseur.
- 3 Branchez un appareil externe sur le téléviseur.
- 4 Vérifiez qu'une connexion réseau est disponible.
Une connexion réseau est requise pour utiliser les fonctions réseau du téléviseur.

ASSEMBLAGE ET PRÉPARATION

Déballage

Vérifiez que les articles suivants se trouvent bien dans votre boîte. S'il manque des accessoires, communiquez avec le détaillant local chez qui vous avez acheté le produit. Les illustrations du présent manuel peuvent différer du produit et de l'article réels.

! REMARQUE

- Les articles fournis avec votre produit peuvent varier selon le modèle.
- Les caractéristiques du produit ou le contenu du présent manuel peuvent être modifiés sans préavis, en raison d'une mise à niveau des fonctions du produit.
- Pour que la connexion soit optimale, les connecteurs des câbles HDMI et des dispositifs USB devraient avoir un rebord de moins de 10 mm (0,39 po) d'épaisseur et de moins de 18 mm (0,7 po) de largeur.
- Si le câble ou la clé USB ne rentre pas dans le port USB de la télé, servez-vous d'un câble de rallonge compatible USB 2.0.

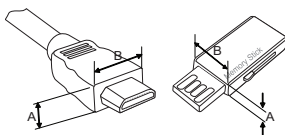

*A ≤ 10 mm (0,39 po)

*B ≤ 18 mm (0,7 po)

! MISE EN GARDE

- Afin de garantir la sécurité et la durée de vie de l'appareil, n'utilisez pas d'articles non approuvés.
- Tout dommage ou blessure causé par l'utilisation d'un article non approuvé n'est pas couvert par la garantie.
- Sur certains modèles, la fine pellicule apposée sur l'écran fait partie du téléviseur et il ne faut pas la retirer.

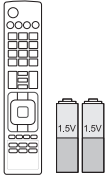

Télécommande et piles (AA)
(Voir p.23)



Guide d'utilisation



Cordon d'alimentation



Vis de support
8 EA, M4 x 20
(Voir p.12)



Vis de fixation sur un bureau
1 EA,
(Voir p.13)

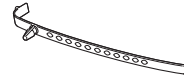

Serre-câbles
(Voir p.13)



Corps du support
(Voir p.12)

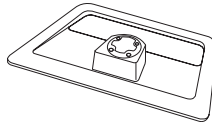

Base du support
(Voir p.12)



**Rondelle d'espacement
intérieure pour l'installation
murale**
4 EA
(Voir p.14)



Chiffon à lustrer
(Selon le modèle)
Servez-vous-en pour essuyer
la poussière sur le boîtier.

Pièces et touches

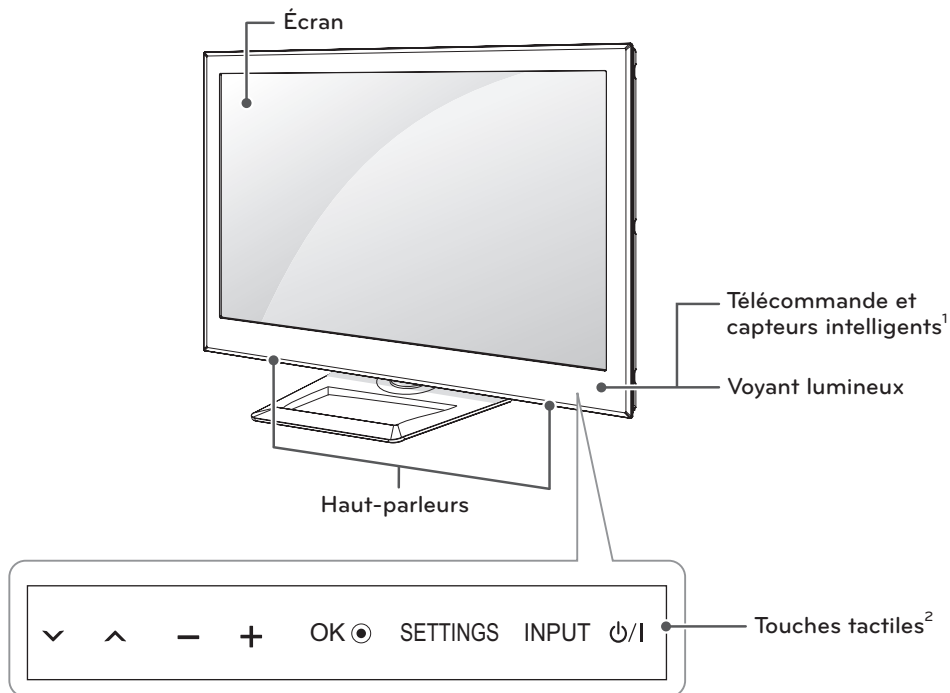

Touches tactiles	Description
⏻ / I	Allume l'appareil ou le met hors tension.
INPUT	Change de source d'entrée.
SETTINGS	Permet d'accéder aux menus principaux ou d'enregistrer votre sélection et de quitter les menus.
OK ●	Accepte l'option de menu sélectionnée ou confirme une entrée.
- +	Règle le volume.
v ^	Parcourt les chaînes enregistrées.

1 Télécommande et capteurs intelligents - Les capteurs intelligents ajustent la qualité et la brillance de l'image en fonction de l'environnement immédiat.

2 Toutes les touches sont tactiles et peuvent être activées en les effleurant simplement avec le doigt.

Soulèvement et déplacement du téléviseur

Lorsque vous désirez déplacer ou soulever le téléviseur, lisez tout d'abord ce qui suit pour éviter d'égratigner ou d'endommager le téléviseur, ainsi que pour effectuer un transport sécuritaire sans égard au type et à la taille du téléviseur.



MISE EN GARDE

- Évitez de toucher l'écran, puisque cela pourrait causer des dommages à l'écran.

- Il est recommandé de déplacer le téléviseur en utilisant la boîte ou le matériel d'emballage dans lequel a été livré le téléviseur à l'origine.
- Avant de déplacer ou de soulever le téléviseur, débranchez le cordon d'alimentation et tous les câbles.
- Lorsque vous manipulez le téléviseur, vous devriez l'orienter pour que l'écran ne soit pas de votre côté, pour éviter de l'endommager.



- Tenez fermement le haut et le bas du cadre du téléviseur. Assurez-vous de ne pas tenir la partie transparente, le haut-parleur ou la grille de haut-parleur du téléviseur.

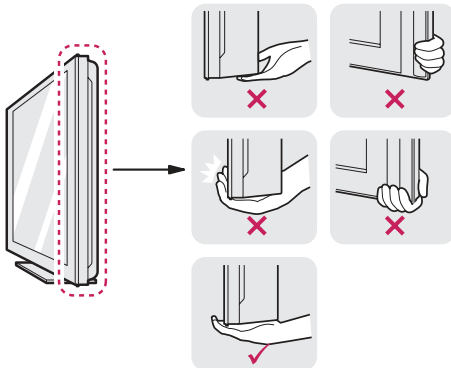

- Lorsque vous transportez un téléviseur de grand format, demandez l'aide d'au moins une autre personne.
- Lorsque vous transportez un téléviseur dans vos mains, tenez-le tel que montré dans l'illustration suivante.

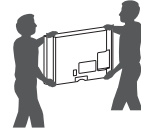

- Lorsque vous transportez le téléviseur, évitez de l'exposer à des chocs ou à des vibrations excessives.
- Lorsque vous transportez le téléviseur, maintenez-le à la verticale; ne le tournez jamais sur le côté et ne le penchez pas à gauche ou à droite.

Installation du téléviseur

Placez le téléviseur sur un support et fixez-le à une table ou au mur.

Fixation du support

Si vous ne montez pas le téléviseur au mur, suivez les directives ci-dessous pour fixer le support.

1

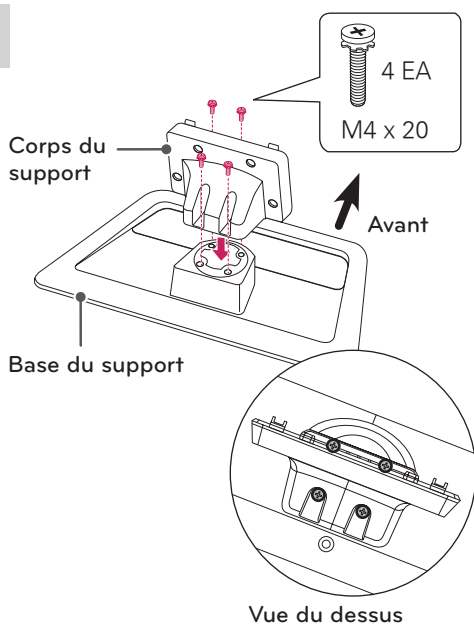

2

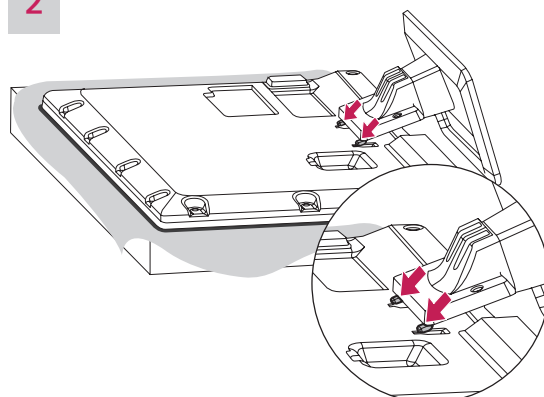

MISE EN GARDE

- Lors de la fixation du support, posez le téléviseur, écran vers le bas, sur une table matelassée ou sur une surface plane pour prévenir les risques de rayures.

3

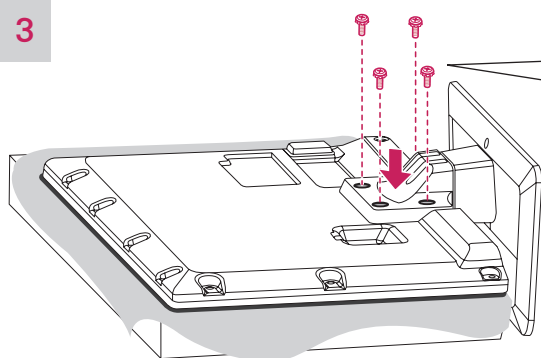

REMARQUE

- Avant d'installer le téléviseur sur une fixation murale, retirez son support.



MISE EN GARDE

- Serrez fermement les vis pour empêcher le téléviseur de basculer vers l'avant. Évitez de trop serrer.

Montage sur une table

- 1 Soulevez et inclinez le téléviseur dans sa position verticale sur une table.
- Laissez un espace de 10 cm (4 po) (minimum) entre le mur et le téléviseur pour une ventilation adéquate.

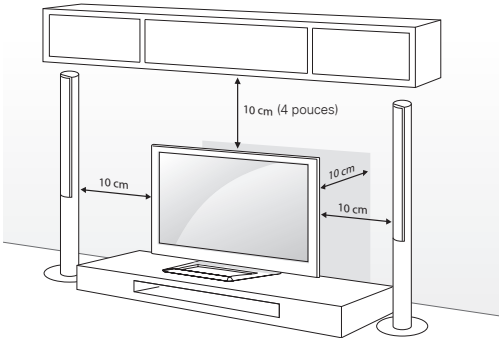

- 2 Branchez le cordon d'alimentation dans une prise murale.



MISE EN GARDE

- Ne placez pas le téléviseur près de sources de chaleur ou sur celles-ci, car cela pourrait causer un incendie ou d'autres dommages.

Fixation du téléviseur à une table

(Pour 47LS4600, 32/37/42/47LS5600, 42/47LS5650)

Fixez le téléviseur à une table pour l'empêcher de basculer vers l'avant et de causer des dommages et des blessures.

Montez le téléviseur sur une table, puis insérez et serrez la vis fournie à l'arrière du pied.

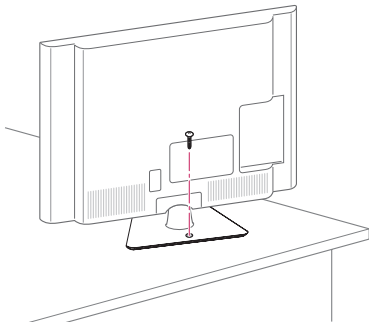

MISE EN GARDE

- Pour empêcher le téléviseur de basculer, celui-ci devrait être attaché solidement au mur ou au plancher, conformément aux instructions d'installation. Le fait de renverser, secouer ou basculer le téléviseur peut causer des blessures.

Réglage de l'angle du téléviseur

Faites pivoter le téléviseur de 20 ± 2 degrés vers la gauche ou la droite et ajustez l'angle du téléviseur selon vos préférences.

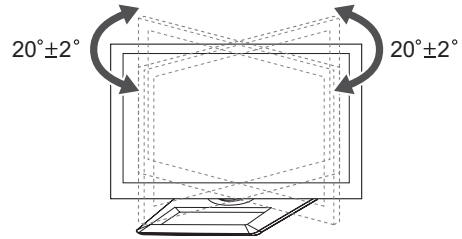

MISE EN GARDE

- Regardez où vous mettez les doigts, lorsque vous réglez l'angle du téléviseur.
- Vous pourriez vous blesser en vous pinçant les mains ou les doigts. L'appareil pourrait tomber s'il est trop incliné et ainsi risquer de provoquer des blessures ou d'être endommagé.

Gestion des câbles

- 1 Regroupez et fixez les autres câbles à l'aide du serre-câbles.

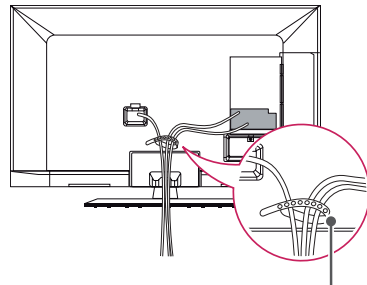

Serre-câbles



MISE EN GARDE

- Ne déplacez pas le téléviseur en le tenant par le serre-câbles et le range-cordon d'alimentation, ce qui peut le briser, causer des blessures et endommager le téléviseur.

Montage au mur

Attachez soigneusement un support de fixation murale en option à l'arrière du téléviseur et installez le support de fixation murale sur un mur solide et perpendiculaire au plancher. Lorsque vous fixez le téléviseur à d'autres matériaux de construction, veuillez contacter le personnel qualifié.

LG recommande de faire effectuer le montage au mur par un installateur professionnel qualifié

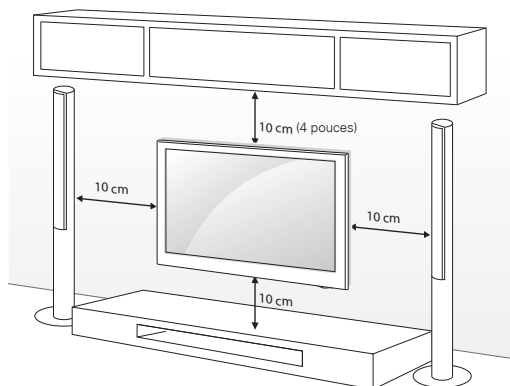

Assurez-vous d'utiliser les vis et les fixations murales qui répondent aux normes VESA. Les dimensions standards des trousse de fixation murale sont données au tableau suivant.

Model	32/37LS5600	47/55LS4600, 42/47/55LS5600, 42/47/55LS5650
VESA	200 x 200	400 x 400
Vis standard	M6	M6
Nombre de vis	4	4
Support de fixation murale (facultatif)	LSW200BX, LSW200BXG	LSW400BX, LSW400BXG

! MISE EN GARDE

- Débranchez tout d'abord l'alimentation, puis déplacez ou installez le téléviseur. Sinon, cela pourrait causer une électrocution.
- Si vous installez le téléviseur sur un plafond ou sur un mur incliné, il peut tomber et causer de graves blessures. Utilisez une fixation murale autorisée par LG et contactez le détaillant local ou le personnel qualifié.
- Ne serrez pas trop les vis, car cela pourrait endommager le téléviseur et annuler votre garantie.
- Utilisez les vis et les fixations murales qui répondent aux normes VESA. Tout dommage ou blessure résultant d'un usage abusif ou de l'utilisation d'un accessoire inapproprié n'est pas couvert par la garantie.

! REMARQUE

- Utilisez les vis qui sont répertoriées dans les caractéristiques des vis de la norme VESA.
- La trousse de fixation murale comprend un manuel d'installation et les pièces nécessaires.
- Le support de fixation murale est facultatif. Vous pouvez obtenir des accessoires supplémentaires de votre détaillant local.
- La longueur des vis peut varier selon la fixation murale. Assurez-vous d'utiliser la longueur appropriée.
- Pour de plus amples renseignements, reportez-vous au manuel livré avec la fixation murale.
- Lorsque vous fixez le téléviseur sur un support mural tiers, insérez les entretoises intérieures du support dans les orifices de fixation murale du téléviseur selon un angle droit. N'utilisez pas les anneaux d'espacement avec un support de fixation murale LG.

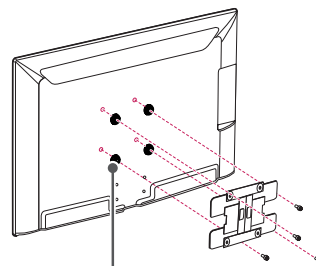

Rondelle d'espacement intérieure pour l'installation murale

ÉTABLISSEMENT DES CONNEXIONS

Connectez divers appareils externes à votre téléviseur et alternez entre les modes d'entrée pour sélectionner les différents appareils. Pour en savoir plus sur la connexion de périphériques externes, reportez-vous au manuel accompagnant chaque appareil.

Vous pouvez brancher les appareils externes suivants : récepteurs HD, lecteurs DVD, magnétoscopes, systèmes audio, dispositifs de stockage USB, ordinateur, consoles de jeu et autres dispositifs externes.

! REMARQUE

- Si vous enregistrez un programme télévisé à l'aide d'un enregistreur de DVD ou d'un magnétoscope, assurez-vous de brancher le câble de signal télévisé au téléviseur par l'intermédiaire de l'enregistreur ou du magnétoscope. Pour en savoir davantage sur l'enregistrement, reportez-vous au manuel fourni avec le périphérique connecté.
- La connexion au périphérique externe peut différer de l'illustration.
- Connectez les appareils externes au téléviseur indépendamment de l'ordre du port TV.

Raccordement à une antenne ou au câble

Pour regarder la télévision, raccordez le téléviseur à une antenne, au câble ou à un câblosélecteur tout en vous référant à ce qui suit. Les illustrations peuvent différer des articles réels et l'utilisation d'un câble RF est facultative.

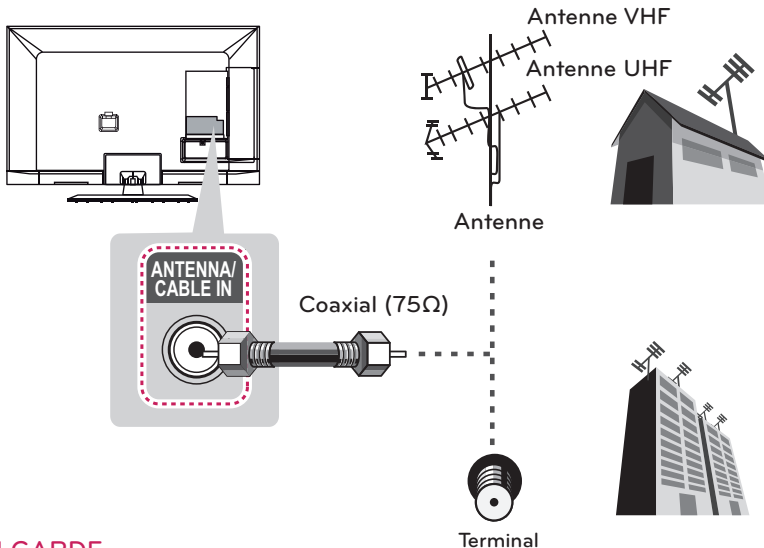

! MISE EN GARDE

- Assurez-vous de ne pas plier le fil de cuivre du câble RF.

Fil de cuivre

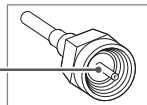

- Pour éviter d'endommager votre téléviseur, faites d'abord tous les raccordements entre les appareils, puis branchez le cordon d'alimentation dans la prise d'alimentation.

! REMARQUE

- Servez-vous d'un dispositif d'aiguillage des signaux pour utiliser plus de deux téléviseurs.
- Pour plus d'information sur la connexion à une antenne ou au câble, visitez le site <http://lgknowledgebase.com>. Effectuez une recherche sur les antennes.

Connexion à un récepteur HD, à un lecteur DVD ou à un magnétoscope

Reliez un récepteur HD, un lecteur DVD ou un magnétoscope au téléviseur, puis sélectionnez le mode d'entrée approprié.

Connexion HDMI

La connexion HDMI est la meilleure qui soit.

Transmet les signaux audio et vidéo numériques d'un appareil externe vers le téléviseur. Reliez l'appareil externe et le téléviseur au moyen d'un câble HDMI, comme indiqué sur l'illustration suivante.



REMARQUE

- Utilisez le modèle de câble HDMI™ haute vitesse le plus récent avec fonction CEC (Consumer Electronics Control).
- Les câbles HDMI™ haute vitesse sont testés afin de transmettre un signal HD de norme 1080p ou supérieure.

Choisissez un port d'entrée HDMI.
Vous pouvez utiliser n'importe lequel.

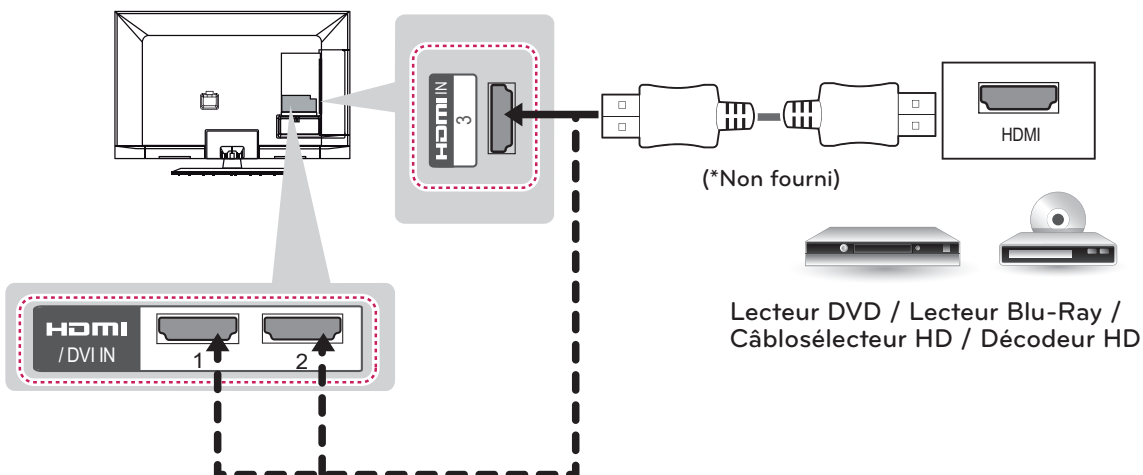

REMARQUE

- Codecs audio DTV pris en charge : MPEG, Dolby Digital
- Formats audio HDMI pris en charge : Dolby Digital, PCM (jusqu'à 192 KHz, 32 k / 44,1 k / 48 k / 88 k / 96 k / 176 k / 192 k)
-> Le codec DTS n'est pas pris en charge.

Connexion DVI à HDMI

Transmet les signaux vidéo numériques d'un appareil externe vers le téléviseur. Reliez l'appareil externe et le téléviseur au moyen d'un câble DVI-HDMI, comme l'indique l'illustration suivante. Pour transmettre le signal audio, branchez un câble audio en option.

Choisissez un port d'entrée DVI.
Vous pouvez utiliser n'importe lequel.

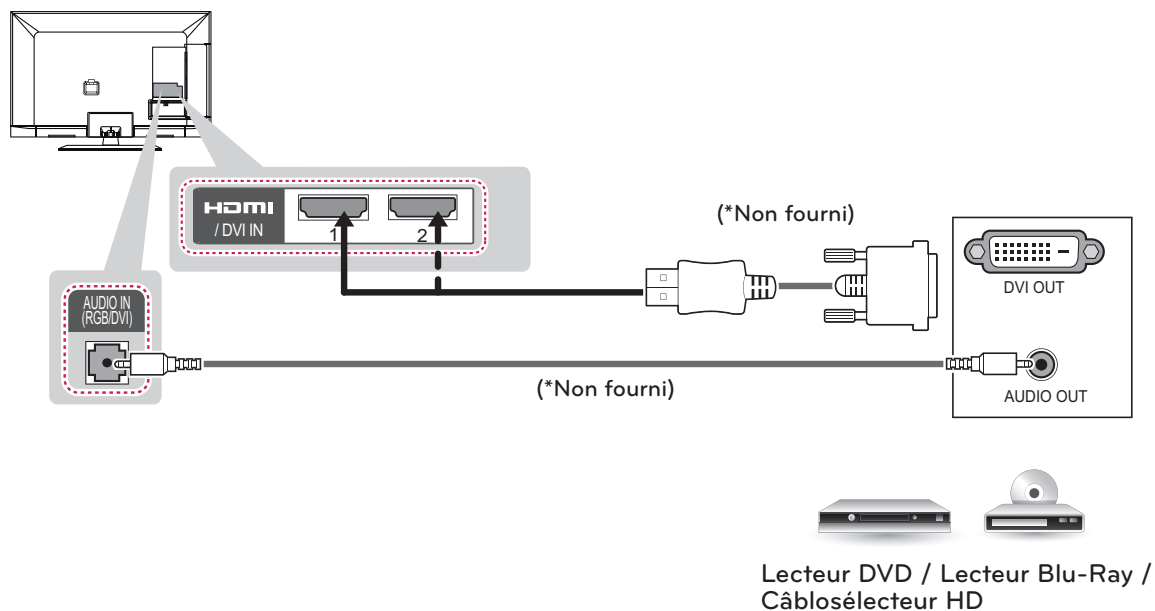

Connexion composante

Transmet les signaux audio et vidéo analogiques d'un appareil externe vers le téléviseur. Reliez l'appareil externe et le téléviseur au moyen d'un câble composante, comme l'indique l'illustration suivante.



REMARQUE

- Si les câbles ne sont pas correctement branchés, l'image risque de s'afficher en noir et blanc ou les couleurs risquent d'être anormales.
- Assurez-vous que chaque câble est branché sur la borne de la couleur correspondante.

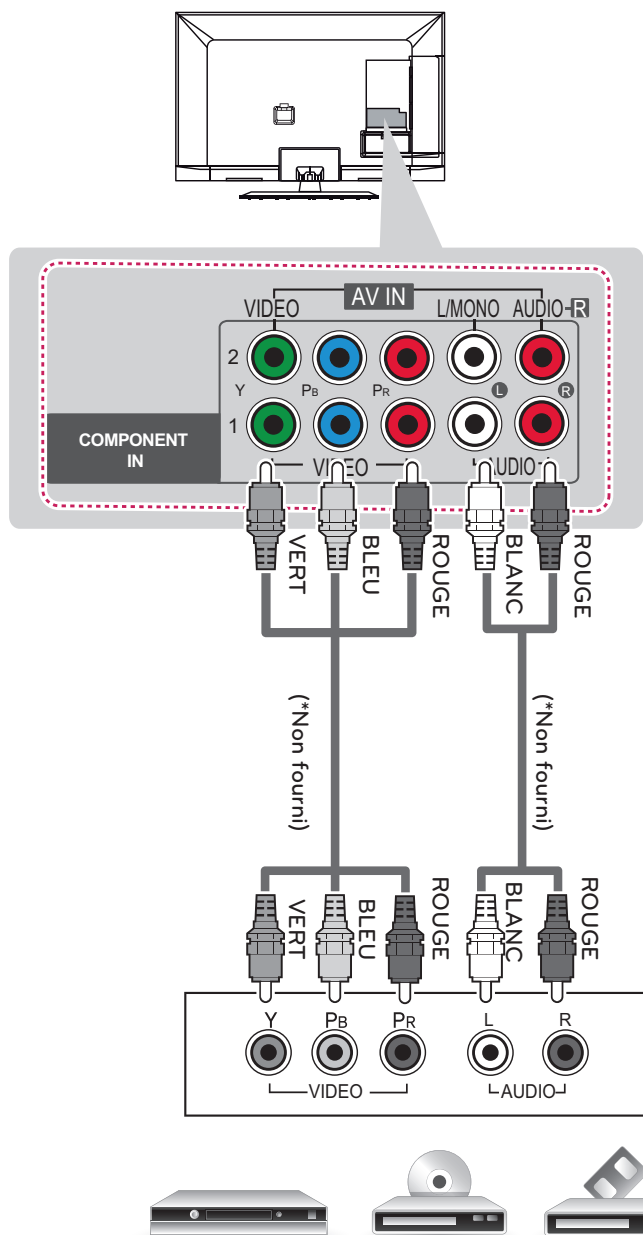

Lecteur DVD / Lecteur Blu-Ray / Câblo sélecteur HD

Connexion composite

Transmet les signaux audio et vidéo analogiques d'un appareil externe vers le téléviseur. Reliez l'appareil externe et le téléviseur au moyen d'un câble composite, comme indiqué sur l'illustration suivante.

! REMARQUE

- Si vous possédez un magnétoscope mono, branchez son câble audio dans la prise AUDIO L/MONO du téléviseur.

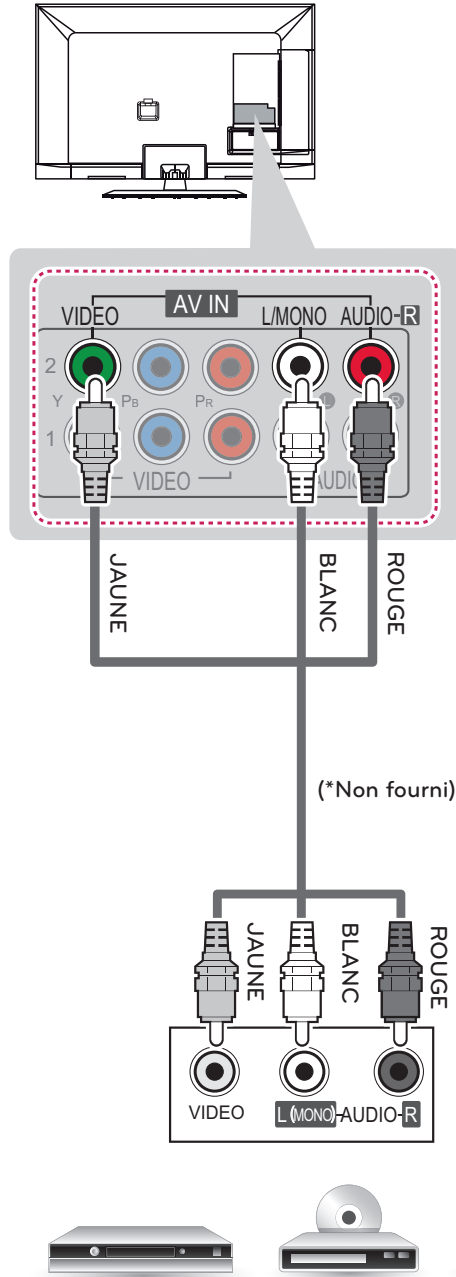

VCR / Lecteur DVD / Lecteur Blu-Ray / Câblo sélecteur HD

Connexion à un PC

! REMARQUE

- Pour une qualité d'image optimale, il est recommandé d'utiliser la connexion HDMI du téléviseur.
- Selon votre carte graphique, il est possible que le mode DOS ne fonctionne pas si vous utilisez un câble HDMI à DVI.
- En mode PC, il peut y avoir du bruit associé à la résolution, au motif vertical, au contraste ou à la brillance. Si vous observez du bruit, changez la résolution de la sortie PC, changez la fréquence de rafraîchissement, ou réglez la brillance et le contraste dans le menu IMAGE pour obtenir une image nette.
- Les formes des ondes des sources de synchronisation sont distinctes pour les fréquences horizontale et verticale.
- Selon votre carte graphique, il est possible que certains réglages de résolution ne permettent pas le positionnement correct de l'image sur l'écran.

Connexion HDMI, Connexion DVI à HDMI ou Connexion RGB

Choisissez le mode de connexion A ou B.

Mode A : Connexion HDMI

Choisissez un port d'entrée HDMI.
Vous pouvez utiliser n'importe lequel.

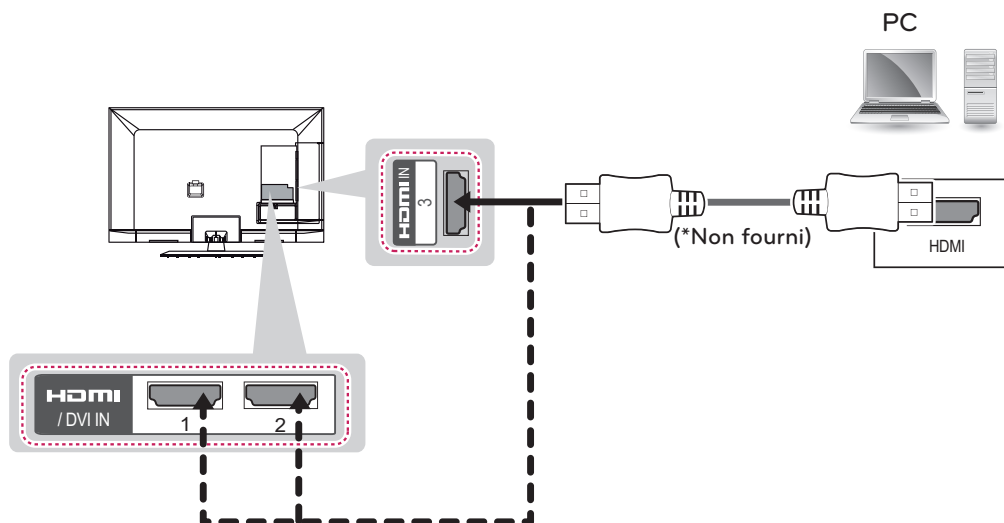

Mode B : Connexion DVI à HDMI

Choisissez un port d'entrée DVI.
Vous pouvez utiliser n'importe lequel.

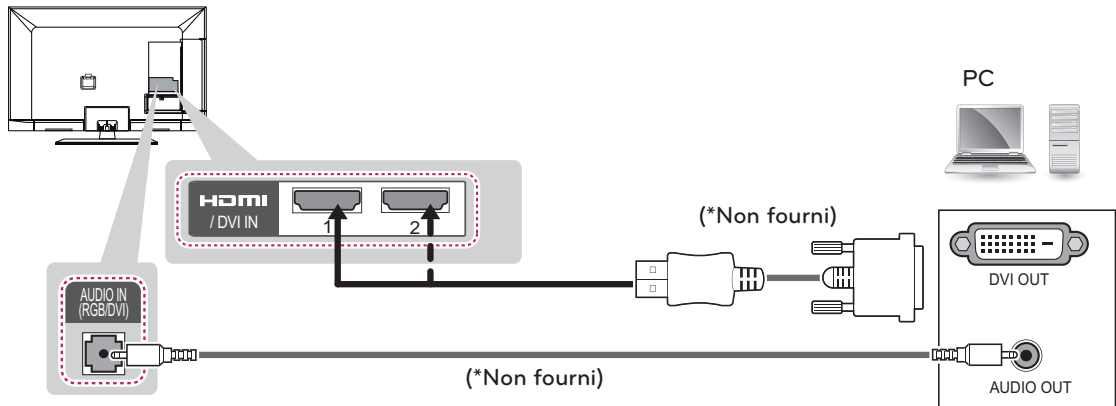

Mode C : Connexion RGB

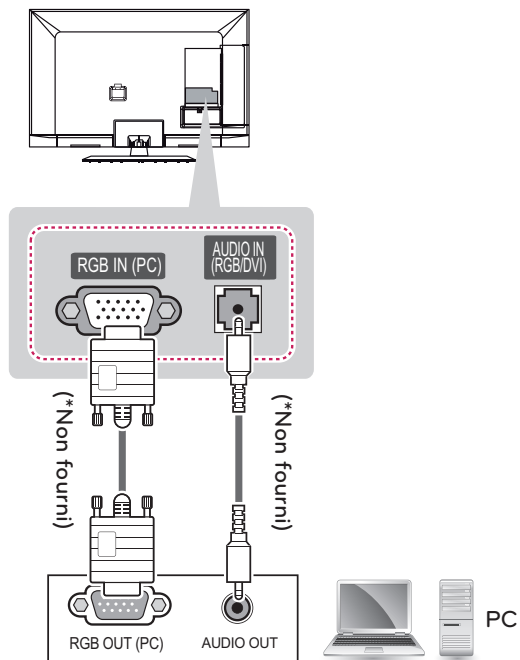

Connexion d'un système audio

Utilisez un système audio externe au lieu des haut-parleurs du téléviseur.



REMARQUE

- Si vous choisissez d'utiliser un système audio externe au lieu des haut-parleurs du téléviseur, réglez l'option Haut-parleurs télé sur Arrêt.

Connexion audio optique numérique

Transmet le signal audio optique numérique du téléviseur vers un appareil externe. Reliez l'appareil externe et le téléviseur au moyen d'un câble audio optique, comme indiqué sur l'illustration suivante.

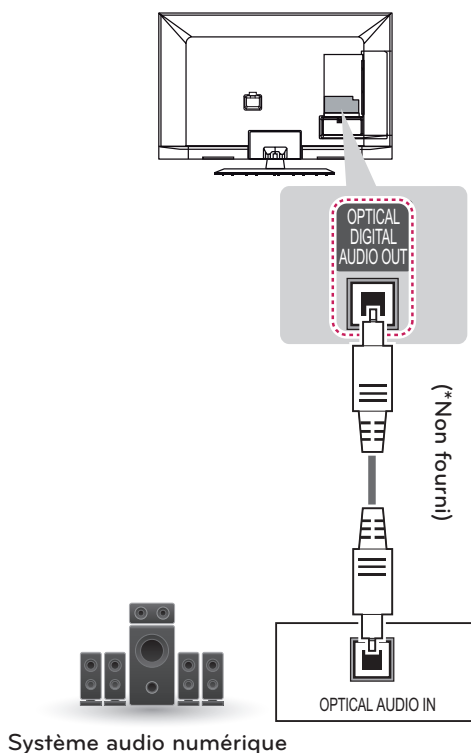

Connexion USB

Connectez un dispositif de stockage USB, comme une clé USB à mémoire flash, un disque dur externe ou un lecteur de carte mémoire USB, au téléviseur et accédez au menu Mes médias pour utiliser divers fichiers multimédias.

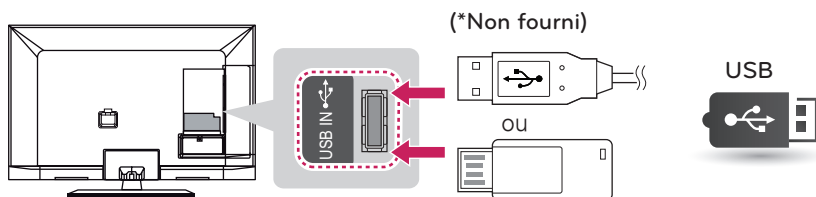

TÉLÉCOMMANDE

Les descriptions données dans le présent manuel font référence aux touches qui se trouvent sur la télécommande. Veuillez lire le présent manuel attentivement et utiliser le téléviseur correctement. Pour changer les piles, ouvrez le couvercle de leur compartiment et insérez des piles (AAA de 1,5 volt) en faisant correspondre les bornes \oplus et \ominus à ce qui figure sur l'étiquette à l'intérieur du compartiment, puis remettez le couvercle en place. Pour retirer les piles, suivez le processus d'installation à l'envers.

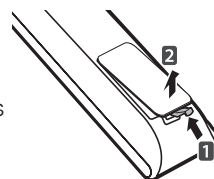

! MISE EN GARDE

- N'utilisez pas une combinaison de piles usées et neuves, ce qui pourrait endommager la télécommande.

Assurez-vous d'orienter la télécommande vers le capteur de télécommande du téléviseur.

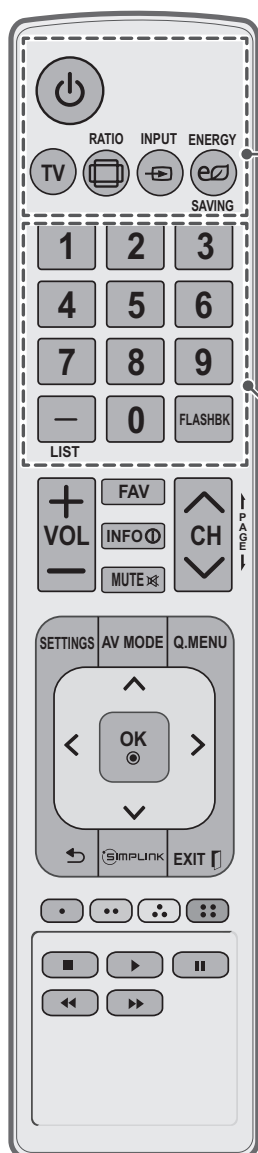

POWER

Allume ou éteint le téléviseur.

TV

Permet de retourner à la dernière chaîne de télévision.

RATIO

Redimensionne une image.

INPUT

Change la source d'entrée; Allume le téléviseur.

ENERGY SAVING

Règle la brillance de l'écran pour économiser l'énergie.

Touches numérotées

Permettent d'entrer des chiffres.

LIST, - (tiret)

LIST: Affiche la liste de chaînes enregistrées.

- (tiret): Insère un tiret entre des chiffres, comme 2-1 et 2-2.

FLASHBK

Permet d'alterner entre les deux dernières chaînes sélectionnées (en appuyant de façon répétée).

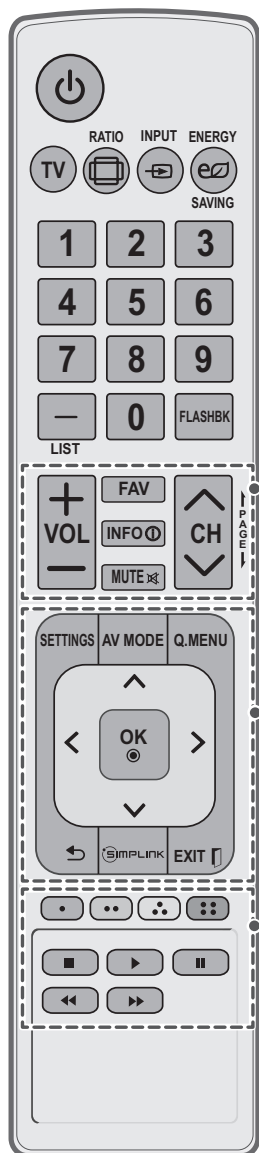

+ VOL -
Règle le volume.

FAV
Affiche la liste de vos chaînes favorites;
Sélectionne un menu ou une option.

INFO Φ
Affiche l'information sur le programme actuel et sur ce qui est à l'écran.

MUTE \times
Désactive tous les sons.

^ CH v, | PAGE |
CH: Désactive tous les sons.
PAGE: Affiche l'écran précédent ou suivant.

SETTINGS
Permet d'accéder aux menus principaux.

AV MODE
Sélectionne un mode audio-vidéo.

Q. MENU
Permet d'accéder aux raccourcis.

Touches de navigation (haut/bas/gauche/droite)
Permettent de parcourir les menus ou les options.

OK \odot
Sélectionne des menus ou des options et confirme votre choix.

↶ (RETOUR)
Retourne au niveau précédent.

SIMPLINK
Permet d'accéder aux dispositifs audio-vidéo connectés au téléviseur;
Ouvre le menu SIMPLINK.

EXIT \square
Supprime tout ce qui est affiché à l'écran et retourne au visionnement de la télévision.

Touches de couleur
Permettent d'accéder à des fonctions spéciales dans certains menus.

Touches de commande
Commande les appareils compatibles SIMPLINK (USB, SIMPLINK).

VISIONNEMENT DE LA TÉLÉ

Allumer le téléviseur pour la première fois

Lorsque vous allumez le téléviseur pour la première fois, l'écran Réglage initial apparaît. Sélectionnez une langue et personnalisez les réglages de base.

- 1 Raccordez le cordon d'alimentation à une prise d'alimentation.
Le voyant lumineux s'allume en rouge et le téléviseur passe en mode d'attente.
- 2 En mode d'attente, appuyez sur la touche de mise sous tension de la télécommande pour allumer le téléviseur.
L'écran Réglage initial apparaît si vous allumez le téléviseur pour la première fois.

! REMARQUE

- Vous pouvez également accéder à l'écran **Réglage initial** en sélectionnant **OPTION** dans le menu principal.

- 3 Suivez les directives à l'écran pour personnaliser les réglages du téléviseur selon vos préférences.

Langue	Permet de sélectionner la langue d'affichage.
↓	
Choix du mode	Permet de sélectionner Résidentielle pour un environnement domestique.
↓	
Voyant lumineux	Active ou désactive la fonction Voyant attente.
↓	
Fuseau	Permet de sélectionner le fuseau horaire et l'heure avancée.
↓	
Réglages réseau	Configure le réseau de façon à activer la fonction de réseau sur le téléviseur.
↓	
Syntonisation auto	Recherche et enregistre automatiquement les chaînes disponibles.

! REMARQUE

- Pour afficher des images de la meilleure qualité pour votre environnement domestique, sélectionnez **Résidentielle**.
- Le réglage **Démo en magasin** est approprié pour un environnement commercial.
- Si vous sélectionnez **Démo en magasin**, les réglages par défaut de ce mode seront rétablis dans un délai de 5 minutes.
- La fonction **Voyant attente** est désactivée en mode Démo en magasin.

- 4 Lorsque les réglages de base sont terminés, appuyez sur la touche **OK**.

! REMARQUE

- Si vous ne terminez pas les réglages de l'écran Réglage initial, celui-ci s'affichera chaque fois que vous allumez le téléviseur.
- Débranchez le cordon d'alimentation de la prise d'alimentation lorsque vous n'utilisez pas le téléviseur pendant une longue période.

- 5 Pour éteindre le téléviseur, appuyez sur la touche de mise sous tension de la télécommande.

UTILISATION DU GUIDE DE L'UTILISATEUR

Le guide de l'utilisateur vous permet d'accéder plus facilement aux renseignements détaillés de votre téléviseur.

- 1 Appuyez sur la touche **SETTINGS** pour accéder aux menus principaux.
- 2 Appuyez sur la touche **rouge** pour accéder à l'option Support technique.

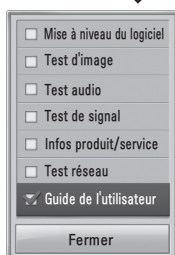

- 3 Appuyez sur les touches de navigation pour atteindre l'option **Guide de l'utilisateur** et appuyez sur la touche **OK**.

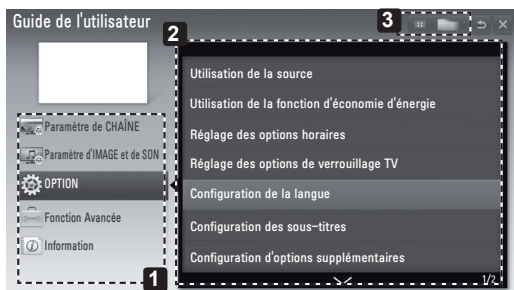

- 1 Permet de choisir une catégorie.
- 2 Permet de choisir un élément.
Pour passer d'une page à une autre, servez-vous des touches \wedge/\vee .
- 3 Permet de consulter une description de la fonction qui vous intéresse.

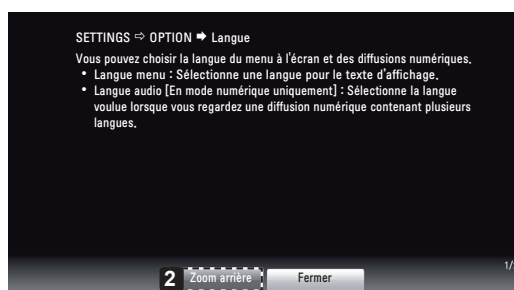

- 1 Affiche la description de l'option de menu sélectionnée.
Pour passer d'une page à une autre, servez-vous des touches \wedge/\vee .
- 2 Permet d'effectuer un zoom avant ou arrière sur l'écran.

DÉPANNAGE

Général

Problème	Solution
La télécommande ne fonctionne pas.	<ul style="list-style-type: none"> • Vérifiez le capteur de télécommande sur le téléviseur et réessayez. • Vérifiez qu'aucun obstacle n'empêche la communication entre l'appareil et la télécommande. • Vérifiez que les piles fonctionnent et qu'elles sont correctement insérées (⊕ à ⊕, ⊖ à ⊖).
Le téléviseur ne produit pas d'image ni de son.	<ul style="list-style-type: none"> • Vérifiez que le téléviseur est allumé. • Vérifiez que le cordon d'alimentation est branché dans une prise murale. • Vérifiez que la prise murale fonctionne en y branchant d'autres appareils.
Le téléviseur s'éteint brusquement.	<ul style="list-style-type: none"> • Vérifiez les réglages de commande de l'alimentation. Il y a peut-être eu une coupure de courant. • Vérifiez si la fonction de mise en veille automatique a été activée dans les réglages Heure. Reportez-vous à la rubrique « Minuterie ». • En l'absence de signal, le téléviseur s'éteint automatiquement au bout de 15 minutes d'inactivité.

CARACTÉRISTIQUES

Les caractéristiques des produits peuvent être modifiées sans préavis en raison de mises à niveau des fonctions des produits en question.

Alimentation		AC100 - 240 V ~ 50/60 Hz
Système télévisuel		NTSC-M, ATSC, 64 et 256 QAM
Programmation		VHF 2-13, UHF 14-69, CATV 1-135, DTV 2-69, CADTV 1-135
Impédance de l'antenne externe		75 Ω
Conditions d'utilisation	Température de fonctionnement	0 - 40 °C
	Humidité de fonctionnement	Moins de 80 %
	Température de stockage	-20 - 60 °C
	Humidité de stockage	Moins de 85 %

MODÈLES		47LS4600 (47LS4600-UA)	55LS4600 (55LS4600-UA)
Dimensions (L x H x P)	Avec support	1089,0 mm x 720,0 mm x 269,0 mm (42,8 po x 28,3 po x 10,5 po)	1263,0 mm x 822,0 mm x 315,0 mm (49,7 po x 32,3 po x 12,4 po)
	Sans support	1089,0 mm x 655,0 mm x 35,5 mm (42,8 po x 25,7 po x 1,3 po)	1263,0 mm x 754,0 mm x 35,5 mm (49,7 po x 29,6 po x 1,3 po)
Poids	Avec support	17,4 kg (38,3 lb)	25,5 kg (56,2 lb)
	Sans support	14,9 kg (32,8 lb)	21,9 kg (48,2 lb)
Valeur courante / Consommation électrique		1,2 A / 120 W	1,5 A / 150 W

MODÈLES		32LS5600 (32LS5600-UC)	37LS5600 (37LS5600-UC)
Dimensions (L x H x P)	Avec support	746,0 mm x 527,0 mm x 204,0 mm (29,3 po x 20,7 po x 8,0 po)	856,0 mm x 590,0 mm x 204,0 mm (33,7 po x 23,2 po x 8,0 po)
	Sans support	746,0 mm x 462,0 mm x 35,5 mm (29,3 po x 18,1 po x 1,3 po)	856,0 mm x 524,0 mm x 35,5 mm (33,7 po x 20,6 po x 1,3 po)
Poids	Avec support	9,7 kg (21,3 lb)	12,4 kg (27,3 lb)
	Sans support	8,3 kg (18,2 lb)	10,5 kg (23,1 lb)
Valeur courante / Consommation électrique		0,8 A / 80 W	0,9 A / 90 W

MODÈLES		42LS5600 (42LS5600-UC)	47LS5600 (47LS5600-UC)
		42LS5650 (42LS5650-UD)	47LS5650 (47LS5650-UD)
Dimensions (L x H x P)	Avec support	979,0 mm x 660,0 mm x 269,0 mm (38,5 po x 25,9 po x 10,5 po)	1089,0 mm x 720,0 mm x 269,0 mm (42,8 po x 28,3 po x 10,5 po)
	Sans support	979,0 mm x 594,0 mm x 35,5 mm (38,5 po x 23,3 po x 1,3 po)	1089,0 mm x 655,0 mm x 35,5 mm (42,8 po x 25,7 po x 1,3 po)
Poids	Avec support	15,1 kg (33,2 lb)	17,8 kg (39,2 lb)
	Sans support	12,7 kg (27,9 lb)	15,4 kg (33,9 lb)
Valeur courante / Consommation électrique		1,0 A / 100 W	1,2 A / 120 W

MODÈLES		55LS5600 (55LS5600-UC)
		55LS5650 (55LS5650-UD)
Dimensions (L x H x P)	Avec support	1263,0 mm x 822,0 mm x 315,0 mm (49,7 po x 32,3 po x 12,4 po)
	Sans support	1263,0 mm x 754,0 mm x 35,5 mm (49,7 po x 29,6 po x 1,3 po)
Poids	Avec support	25,5 kg (56,2 lb)
	Sans support	21,9 kg (48,2 lb)
Valeur courante / Consommation électrique		1,5 A / 150 W

Prise en charge du mode HDMI (DTV)

Résolution	Fréquence horizontale (kHz)	Fréquence verticale (Hz)
720x480p	31,47	59,94
	31,50	60,00
1280x720p	44,96	59,94
	45,00	60,00
1920x1080i	33,72	59,94
	33,75	60,00
1920x1080p	26,97	23,976
	27,00	24,00
	33,71	29,97
	33,75	30,00
	67,432	59,94
	67,50	60,00

Information sur la connexion à un port composante

Ports composantes du téléviseur	Y	P _B	P _R

Ports de sortie vidéo du lecteur DVD	Y	P _B	P _R
	Y	B-Y	R-Y
	Y	Cb	Cr
	Y	Pb	Pr

Prise en charge du mode composante

Résolution	Fréquence horizontale (kHz)	Fréquence verticale (Hz)
720x480i	15,73	59,94
	15,73	60,00
720x480p	31,47	59,94
	31,50	60,00
1280x720p	44,96	59,94
	45,00	60,00
1920x1080i	33,72	59,94
	33,75	60,00
1920x1080p	26,97	23,976
	27,00	24,00
	33,71	29,97
	33,75	30,00
	67,432	59,94
	67,50	60,00

ENTRETIEN

Nettoyage du téléviseur

Nettoyez régulièrement votre téléviseur pour assurer une performance optimale et prolonger sa durée de vie.



MISE EN GARDE

- Assurez-vous d'éteindre l'appareil et de débrancher le cordon d'alimentation et tous les autres câbles avant de procéder au nettoyage.
- En cas d'absence prolongée ou si vous ne comptez pas utiliser votre téléviseur pendant une longue période, débranchez le cordon d'alimentation de la prise murale afin d'éviter les dommages dus à la foudre ou aux surtensions.

Cordon d'alimentation

Enlevez régulièrement la poussière ou la saleté sur le cordon d'alimentation.

Écran, cadre, meuble et support

Pour éliminer la poussière ou les saletés, essuyez la surface à l'aide d'un chiffon sec, propre et doux. En cas de salissure importante, essuyez la surface à l'aide d'un chiffon doux imbibé d'eau propre ou de détergent doux dilué. Essuyez ensuite immédiatement avec un chiffon sec.



MISE EN GARDE

- Évitez de pousser sur la surface, de la frotter ou de la heurter avec vos ongles ou avec des objets pointus, car vous risqueriez d'égratigner l'écran et de provoquer des déformations de l'image.
- N'utilisez aucun produit chimique (cires, benzène, alcool, diluants, insecticides, désodorisants, lubrifiants ou autres), au risque d'endommager la finition de l'écran et de provoquer des décolorations.
- Ne vaporisez pas de liquides sur la surface. Si de l'eau pénètre dans le téléviseur, il y a danger d'incendie, d'électrocution ou de mauvais fonctionnement de l'appareil.



Notez les numéros de modèle et de série de l'appareil qui figurent sur l'étiquette au dos du moniteur. Et inscrivez-les sur le dessus ou au verso de ce manuel.

MODÈLE _____

PUBLICATION PÉRIODIQUE _____

Centre d'information à la clientèle LG

Pour toute question ou commentaire, accédez à www.lg.com ou appelez ;

1-888-542-2623 CANADA

1-800-243-0000 États-Unis, résidentiel

1-888-865-3026 États-Unis, Commercial

Enregistrez votre produit en ligne !

www.lg.com



Ce produit est conforme ENERGY STAR dans le réglage défaut «d'usine (Résidentielle)».

Modifier les réglages d'usine par défaut ou activer d'autres fonctionnalités augmente la consommation d'énergie qui pourrait alors dépasser les limites de la qualification Energy Star.