



简体中文  
BAHASAMELAYU  
ENGLISH

用户手册  
Panduan Pengguna  
User Guide

# LG-P895



# LG-P895 用户手册

本手册有助于您开始使用您的新手机。



- 此手册中的部份内容可能会因手机程序之改良或不同网络商提供的服务而令实际情况有所不同,这并不会另行通知。
- 此手机采用触摸屏键盘,不适合视障人士使用。
- 版权所有 ©2012 LG Electronics, Inc。保留所有权利。LG 和 LG 徽标是 LG 集团及其相关实体的注册商标。所有其他商标是其各自所有者的财产。
- Google™、Google Maps™、Gmail™、YouTube™、Google Talk™ 和 Play 商店™ 是 Google, Inc. 的商标。

# 目录

关于安全有效使用手机的准则.....	5
开始了解您的手机.....	9
设备组件.....	14
QuickMemo.....	16
安装 Micro-USIM 卡.....	17
充电.....	17
屏幕锁定和解锁.....	18
保护您的锁定屏幕.....	18
<b>主屏.....</b>	<b>19</b>
触摸屏提示.....	19
主屏.....	19
自定义主屏.....	19
返回到最近使用的应用程序.....	20
通知抽屉.....	20
查看状态栏.....	20
屏上键盘.....	22
输入带注音的字母.....	22
<b>Google 帐户设置.....</b>	<b>23</b>
<b>连接到网络和设备.....</b>	<b>24</b>
Wi-Fi.....	24
连接 Wi-Fi 网络.....	24
蓝牙.....	24
共享手机的数据连接.....	25
重命名或确保您的便携式热点安全.....	25
使用 Wi-Fi Cast.....	26
启用 Wi-Fi Direct, 通过 SmartShare 共享.....	26
使用 SmartShare.....	27
<b>通话.....</b>	<b>29</b>
拨打电话.....	29
呼叫联系人.....	29
接听和拒绝电话.....	29
调节音量.....	29
拨打第二个电话.....	29
查看通话记录.....	30
通话设置.....	30
<b>联系人.....</b>	<b>31</b>
搜索联系人.....	31

添加新联系人.....	31
收藏夹联系人.....	31
将旧设备上的联系人移至新设备.....	32
<b>信息.....</b>	<b>33</b>
发送信息.....	33
线程框.....	33
使用笑脸.....	33
更改信息设置.....	33
<b>电子邮件.....</b>	<b>34</b>
管理电子邮件帐户.....	34
电子邮件帐户屏幕.....	34
使用帐户文件夹.....	34
撰写和发送电子邮件.....	35
<b>相机.....</b>	<b>36</b>
了解取景器.....	36
快速拍照.....	37
拍照后.....	37
使用高级设置.....	37
<b>摄像机.....</b>	<b>39</b>
了解取景器.....	39
快速摄像.....	40
拍摄视频后.....	40
使用高级设置.....	40
观看视频时调节音量.....	41
<b>视频向导.....</b>	<b>42</b>
<b>多媒体.....</b>	<b>43</b>
视频播放器.....	43
播放视频.....	43
图片库.....	43
音乐播放器.....	43
使用 USB 大容量存储设备传输音乐文件.....	44
播放歌曲.....	44
LG Tag+.....	45
多媒体中心.....	45
<b>笔记本.....</b>	<b>46</b>
记录笔记.....	46

# 目录

了解笔记本.....	46
<b>LG SmartWorld.....</b>	<b>47</b>
如何从手机访问 LG SmartWorld.....	47
如何使用 LG SmartWorld.....	47
<b>实用工具.....</b>	<b>48</b>
设置闹钟.....	48
使用计算器.....	48
将事件添加到日程表中.....	48
任务.....	48
Polaris Office.....	49
FileShare.....	49
备份.....	49
备份智能手机数据.....	50
计划自动备份.....	50
恢复智能手机数据.....	50
<b>网络.....</b>	<b>52</b>
互联网.....	52
使用 Web 工具栏.....	52
使用选项.....	52
<b>设置.....</b>	<b>53</b>
无线和网络.....	53
设备.....	54
个人.....	55
系统.....	56
手机软件更新.....	57
DivX HD.....	58
DTS.....	58
Dolby Mobile.....	58
<b>LG 屏幕手机.....</b>	<b>59</b>
屏幕手机图标.....	59
屏幕手机功能.....	59
如果在 PC 上安装屏幕手机.....	59
<b>配件.....</b>	<b>60</b>
<b>故障排除.....</b>	<b>61</b>

# 关于安全有效使用手机的准则

请阅读以下简单的准则。违反这些准则可能造成危险或者触犯法律。

## 暴露在射频能量之下

无线电波暴露和“特定吸收率”(SAR)信息。此款 LG-P895 型手机已设计为遵守有关适用的无线电波暴露安全要求。此要求基于相关的科学准则，其中包括为确保所有人员(无论年龄和健康状况)安全而设计的安全裕量。

- 无线电波暴露准则采用一种称为“特定吸收率”或 SAR 的测量单位。SAR 测试是在所有用到的频带中以手机的最高认可功率电平进行发射时使用标准化方法执行的。
- 不同的 LG 手机型号可能有不同的 SAR 能级，但它们均符合相关的无线电波暴露准则。
- 国际非电离辐射防护委员会(ICNIRP)建议的 SAR 上限值为：每 10g 重的人体组织吸收的能量平均值不超过 2 W/kg。
- 由 DAS4 对该型号手机进行的测试，人耳能够承受的 SAR 最大值为 0.284 W/kg (10 克)，戴在身体上时，其值为 0.604 W/kg (10 克)。
- 本设备在靠近耳朵的正常使用位置使用或放置在距人体至少 1.5 厘米的位置时符合 RF 暴露标准。当使用便携盒、皮带夹或皮套进行身体佩戴操作时，不得包含金属并且产品应至少距身体 1.5 厘米。为了发送数据文件或信息，此设备需要高质量的网络连接。在某些情况下，数据文件或信息的发送可能被延迟，直到有这样的连接可用。确保遵照以上间隔距离说明直到完成发送。

## 产品保养和维护

### ⚠ 警告

仅使用经核准为用于此特定手机型号的电池、充电器和配件。使用任何其它类型可能导致适用于此手机的许可或保修失效，并可能造成危险。

- 不要拆解本机。当需要维修时，请将手机送往合格的服务技术人员处。
- 保修(由 LG 决定)可能包括使用新的或返修的更换部件或板，只要其功能与更换的部件等效。
- 远离诸如电视、收音机或个人计算机之类的电器。
- 远离诸如暖气片或厨灶之类的热源。
- 小心不要让手机摔落。
- 不要让手机受到机械振动或撞击。
- 在任何有特殊条例要求的区域关闭手机。例如，请勿在医院使用手机，因为它可能影响敏感的医疗装置。
- 手机充电时，请勿用湿手操作手机。这可能会导致电击或手机严重受损。
- 请勿在靠近易燃物体的位置充电，因为手机可能因加热而引发火灾。
- 使用干布清洁手机外壳(不要使用如苯、稀释剂或酒精之类的溶剂)。

# 关于安全有效使用手机的准则

- 如果手机置于柔软物体之上，请不要充电。
- 应将手机放在完全通风的位置充电。
- 不要在烟雾或灰尘过多的环境中使用或存放手机。
- 不要将手机放在信用卡或卡式车票旁边，它可能会影响磁条上的信息。
- 不要用尖锐物体敲击屏幕，这可能会损坏手机。
- 不要将手机暴露在液体或潮气中。
- 谨慎使用诸如耳机之类的配件。在不必要的情况下，不要触摸天线。
- 请勿使用、触摸或试图取下或修复破碎或破裂的玻璃。由于滥用或误用造成的玻璃显示屏损坏不在保修范围内。
- 本手机为正常使用过程中会发热的电子设备。在缺乏足够通风的条件下过长时间直接接触皮肤时，可能导致不舒服或轻微灼伤。因此，在操作的过程中或之后立即处理您的手机时，应特别小心。

## 有效的手机操作

### 电子设备

所有手机都可能受到干扰，这种干扰会对性能造成影响。

- 在未经允许的情况下，不得在医疗装置附近使用手机。不要将手机放在心脏起搏点上，即胸前的口袋内。
- 手机可能会对某些助听器造成干扰。
- 微弱的干扰可能会影响电视、收音机、个人计算机等。

## 行车安全

查阅有关在驾驶时使用手机的本地法律法规。

- 不要在驾驶时使用手持式手机。
- 将注意力完全集中在驾驶上。
- 如果行驶条件需要，请在拨打或接听电话之前将车辆驶离道路并停车。
- 射频能量可能影响车辆内的电子系统，例如立体声音响、安全设备等。
- 当车辆配备气囊时，不要让安装的便携式的无线设备阻挡气囊。这样做可能因性能不当而导致气囊无法释放或导致严重受伤。
- 如果您在外出时使用耳机收听音乐，请确保将音量设置为合理的音量级别，以便注意周围的情况。在过马路时，尤其要注意这一点。

## 防止损伤您的听力



为防止听力可能受损，请勿长时间高音量倾听

如果您长时间置于高音环境中，那么您的听力可能会遭到伤害。因此，我们建议在开机或关机时不要将手机置于耳边。同时，我们还建议您将音乐和通话音量设置为合理的音量级别。

使用耳机时，如果您不能听到附近的人说话，或者坐在您旁边的人能听到您在听的内容，则将音量调低。

**备注：**耳塞和耳机声音压力过大可能导致听觉受损。

## 玻璃部分

手机部分为玻璃制。如果手机摔落到坚硬表面或受到强烈撞击，玻璃会破碎。如果玻璃破碎，请勿触摸或尝试取出玻璃碎片。停止使用手机，在授权的服务提供商处更换玻璃。

### 爆破区域

不要在正进行爆破的地区使用手机。请依照有关限制，并遵守任何规章或规定。

## 易爆环境

不要在加油站内使用手机。

不要在靠近燃料或化学制品处使用手机。

不要在放有手机和配件的车厢内运输或存放可燃气体、液体或爆炸品。

## 在飞机上

无线设备可能对飞机造成干扰。

- 登机前，请关机。
- 未经机务人员允许，不得在地面上使用手机。

## 儿童

将手机放在儿童接触不到的安全地方。手机中包含细小零件，如果脱落可能导致窒息危险。

## 紧急电话

并非在所有手机网络中均可使用紧急电话。因此，您不应仅依赖于手机的紧急呼叫功能。请向本地的服务提供商核准。

## 电池信息及保养

- 您无需在再次充电前对电池进行完全放电。与其它电池系统不同，本机电池不具有可能影响电池性能的记忆效应。
- 只能使用 LG 电池和充电器。LG 充电器设计为最大程度地延长电池使用寿命。
- 不要拆解电池组或将其短路。
- 保持电池组的金属触点清洁。
- 当电池不再提供合乎要求的性能时，请更换电池。在需要更换之前，电池组可以反复充电数百次。

# 关于安全有效使用手机的准则

- 如果很长一段时间都没用过电池，请将电池再次进行充电以保持最佳使用状态。
- 不要将电池充电器暴露在直射阳光下，也不要再在诸如浴室之类的高湿环境中使用。
- 不要将电池存放在过热或过冷的地方，这可能损害电池的性能。
- 如果用不适当的电池进行替换，可能会有爆炸危险。
- 请按制造商的说明处置用过的电池。 如果可能，请循环使用电池。 不要象处理家用废物一样处理电池。
- 如果要更换电池，请将其携带至 LG Electronics 授权服务点或经销商处以寻求帮助。
- 手机充好电后，请务必将充电器从墙上插座拔下，以避免不必要的耗电。
- 实际的电池寿命将取决于网络配置、产品设置、使用方式、电池和环境条件。

## 确认声明

LG Electronics 特此宣布此 LG-P895 产品符合指令 1999/5/EC 的核心要求和其它相关规定。 有关《确认声明》的副本，请访问 <http://www.lg.com/global/support/cedoc/RetrieveProductCeDOC.jsp>

## 规章与安全

转到“**系统设置** > **关于手机** > **规章与安全**”来获取规章与安全信息

## 外部环境

**最高温度：** +50°C（放电）， +45°C（充电）

**最低温度：** -10°C

## 注意：开源软件

要获取 GPL、LGPL、MPL 及其他开源证书下的相应源代码，请访问 <http://opensource.lge.com/>

可使用源代码下载所有相关许可条款、声明和通知。

# 开始了解您的手机

## 开始使用手机前，请阅读此内容！

请检查以查看本节是否介绍了您手机遇到的任何问题，然后再将手机拿去维修或者致电服务代表。

### 1. 手机内存

当手机内存可用空间小于 10% 时，您的手机无法收到新信息。您需要检查手机内存并删除一些数据（如应用程序或信息），以有更多内存可用。

#### 卸载应用程序：

- 1 点触  > 应用程序选项卡 > 设置 > “设备”类别中的应用程序。
- 2 所有应用程序都显示后，请滚动并选择要卸载的应用程序。
- 3 点触**卸载**。

### 2. 优化电池使用寿命

可以通过禁用无需在后台持续运行的功能来延长电池的使用寿命。您可以监视应用程序和系统资源如何消耗电池电量。

#### 延长手机电池的使用寿命：

- 关闭未使用的无线电通信。如果不使用 Wi-Fi、蓝牙或 GPS，请将其关闭。
- 调低屏幕亮度，设置较短的屏幕待机时间。
- 关闭 Gmail、日历、联系人及其他应用程序的自动同步。
- 您下载的一些应用程序可能会消耗电池电量。

#### 检查电池电量水平：

- 点触  > 应用程序选项卡 > 设置 > “系统”上的**关于手机** > **电量使用情况**

电池状态（正在充电或未充电）和电池电量（充电百分比）显示在屏幕顶部。

#### 监视并控制电池电量的使用情况：

- 点触  > 应用程序选项卡 > 设置 > “设备”中的**省电** > “电池信息”中的**电量使用情况**

电池使用时间显示在屏幕底部。它告诉您自上次将手机连接到电源以来的时间，或者手机连接到电源后在电池电源上运行的时间。屏幕显示了正在使用电池电源的应用程序或服务，按最大量到最小量的顺序列出。

# 开始了解您的手机

## 3. 使用文件夹

您可以将几个应用程序图标组合到一个文件夹中。在主屏上将一个应用程序图标放在另一个应用程序图标上，两个图标将组合在一起。

## 4. 安装开源应用程序和操作系统之前

### ⚠ 警告

如果安装并使用非制造商提供的操作系统，可能导致手机无法正常工作。此外，您的手机也不再享受保修。

### ⚠ 警告

为保护您的手机和个人数据，请只从信任的来源（如 Play 商店™）下载应用程序。如果手机上存在未正确安装的应用程序，您的手机可能无法正常工作，甚至可能发生严重错误。您必须从手机中卸载那些应用程序及其所有关联的数据和设置。

## 5. 使用解锁图案

设置保护手机的解锁图案。点触  > **应用程序**选项卡 > **设置** > “设备”中的**锁定屏幕** > **选择屏幕锁定** > **图案**。此时将打开一个屏幕，指导您如何绘制屏幕解锁图案。您必须创建一个备份 PIN 以作为安全措施，以免忘记了解锁图案。

**注意：**设置解锁图案之前，请先创建一个 Google 帐户，并记住创建图案锁定时设置的备份 PIN。

### ⚠ 警告

#### 使用图案锁定时的预防措施。

请务必记住您设置的解锁图案。如果有 5 次使用不正确的图案，您将无法访问您的手机。您有 5 次机会输入解锁图案、PIN 或密码。如果您用完 5 次机会，需等待 30 秒方可再次尝试。

### 在无法调用解锁图案、PIN 码或密码时：

<如果您忘记图案>

如果您在手机上登录 Google 帐户并尝试输入正确图案 5 次均失败，请轻触屏幕底部的“忘记图案”按钮。随后，您需要使用 Google 帐户登录或输入创建图案锁定时设置的备份 PIN。

如果未在手机上创建 Google 帐户或者忘记了备份 PIN，则需要执行硬重置。

<如果您忘记 PIN 或密码>

如果您忘记 PIN 或密码，您需要执行硬重置。

**注意：**如果执行硬重置，所有用户应用程序和用户数据都将被删除。

**备注：**如果您尚未登录 Google 帐户或忘记了解锁图案，则需要输入备份 PIN。

## 6. 使用硬重置（恢复出厂设置）

如果手机未恢复到原始条件，请使用硬重置（恢复出厂设置）初始化手机。

- 1 关机。
- 2 按住**电源/锁定键 + 音量调低键**。
- 3 当屏幕上出现 LG 徽标时，释放所有键。
- 4 数秒后，您可以选择 Android 系统恢复实用程序中的恢复出厂设置功能。
- 5 使用**音量键**滚动列表，并使用**电源/锁定键**将其选中。

### 警告

如果执行硬重置，则将删除所有用户应用程序、用户数据和 DRM 许可。在执行硬重置之前，请记得备份任何重要数据。

## 7. 打开和切换应用程序

多任务可在 Android 中轻松实现，因为您可同时运行多个应用程序。打开其他应用程序之前无需退出当前应用程序。使用多个打开的应用程序，并在这些应用程序之间切换。Android 管理各个应用程序、根据需要停止和启动应用程序，从而确保闲置应用程序不会不必要地耗费资源。

**返回查看最近使用的应用程序列表：**

仅需按**最近的应用程序键**

**停止应用程序：**

- 1 点触  > **应用程序选项卡** > **设置** > **应用程序** > **正在运行**
- 2 滑动并点触目标应用程序，然后点触**停止**以停止应用程序。

## 8. 安装 PC 软件 (LG PC Suite)

“LG PC Suite” PC 应用程序是一种可帮助您使用 USB 数据线和 Wi-Fi 将设备连接到 PC 的程序。连接后，您可以在 PC 上使用设备的功能。

**借助“LG PC Suite” PC 应用程序，您可以...**

- 在 PC 上管理和播放媒体内容（音乐、电影、图片）。
- 将多媒体内容发送到设备。
- 同步设备和 PC 间的数据（日程表、联系人、书签）。
- 备份设备中的应用程序。
- 更新设备中的软件。

# 开始了解您的手机

- 备份和恢复设备。
- 在您的设备上播放 PC 中的多媒体内容。

**备注：** 您可使用应用程序中的“帮助”菜单，查找如何使用“LG PC Suite”PC 应用程序。

## 安装“LG PC Suite”PC 应用程序

可以从 LG 网页下载“LG PC Suite”PC 应用程序。

- 1 转到 [www.lg.com](http://www.lg.com)，选择您所在的国家/地区。
- 2 转到**支持** > **手机支持** > **LG 手机** > 选择型号 (LG-P895)，或转到**支持** > **手机支持** > 选择型号 (LG-P895)。
- 3 要下载“LG PC Suite”PC 软件，请单击**手册和下载**中的 **PC 同步**，然后单击**下载**，或单击**下载**中的 **PC 同步**，然后单击 **WINDOW PC 同步下载**。

## “LG PC Suite”PC 软件的系统要求

- 操作系统：Windows XP 32 位 (Service pack 2)、Windows Vista 32 位/64 位、Windows 7 32 位/64 位
- CPU：1 GHz 或更高处理器
- 内存：512 MB 或更高 RAM
- 显卡：1024 x 768 分辨率，32 位色彩或更高
- 硬盘：100 MB 或更多的可用硬盘空间（根据存储的数据容量，可能需要更多的可用硬盘空间。）
- 所需软件：LG 集成的驱动程序、Windows Media Player 10 或更高版本

## **备注：** LG 集成的 USB 驱动程序

需要使用 LG 集成的 USB 驱动程序连接 LG 设备和 PC，并且该驱动程序将在安装“LG PC Suite”PC 软件时自动安装。

## 9. 将手机与计算机同步

借助“LG PC Suite”PC 应用程序，您可轻松地同步设备与 PC 中的数据。您可同步日程表、联系人和书签。

**步骤如下：**

- 1 将设备连接到 PC。（使用 USB 数据线或 Wi-Fi 连接。）
- 2 连接后，运行程序，然后从屏幕左侧的类别中选择设备部分。
- 3 单击 [个人信息] 进行选择。
- 4 选择要同步内容的复选框，然后单击**同步**按钮。

## 10. 通过 USB 同步手机与电脑

**备注：**要使用 USB 数据线将手机与 PC 同步，需要在 PC 上安装 LG PC Suite。  
请参阅前几页安装 LG PC Suite。

- 1 点触  > **应用程序**选项卡 > **设置** > “设备”中的**存储**，然后查看存储媒体。
- 2 使用 USB 数据线将手机连接到 PC。
- 3 USB 连接类型列表将出现在手机屏幕上，选择**媒体同步 (MTP)** 选项。
- 4 打开 PC 上的存储文件夹。您可以在 PC 中查看大容量存储内容，然后传输文件。
- 5 将 PC 中的文件复制到驱动器文件夹。
- 6 选择仅充电选项以断开手机连接。

### 断开手机与计算机的连接：

打开通知抽屉，并点触  > **仅充电**，安全地断开手机与计算机的连接。

## 11. 向上持握手机

将手机向普通手机一样竖直持握。LG-P895 具有内置天线。请注意不要刮伤或损坏手机背面，这可能影响性能。

拨打/接听电话或发送/接收数据时，避免持握天线所处的手机下部。这样做可能会影响通话质量。

## 12. 屏幕冻结时

### 如果屏幕冻结或您尝试操作时手机无响应：

按住**电源/锁定键** 10 秒可关机。

如果这仍不起作用，请联系服务中心。

# 开始了解您的手机

## 设备组件

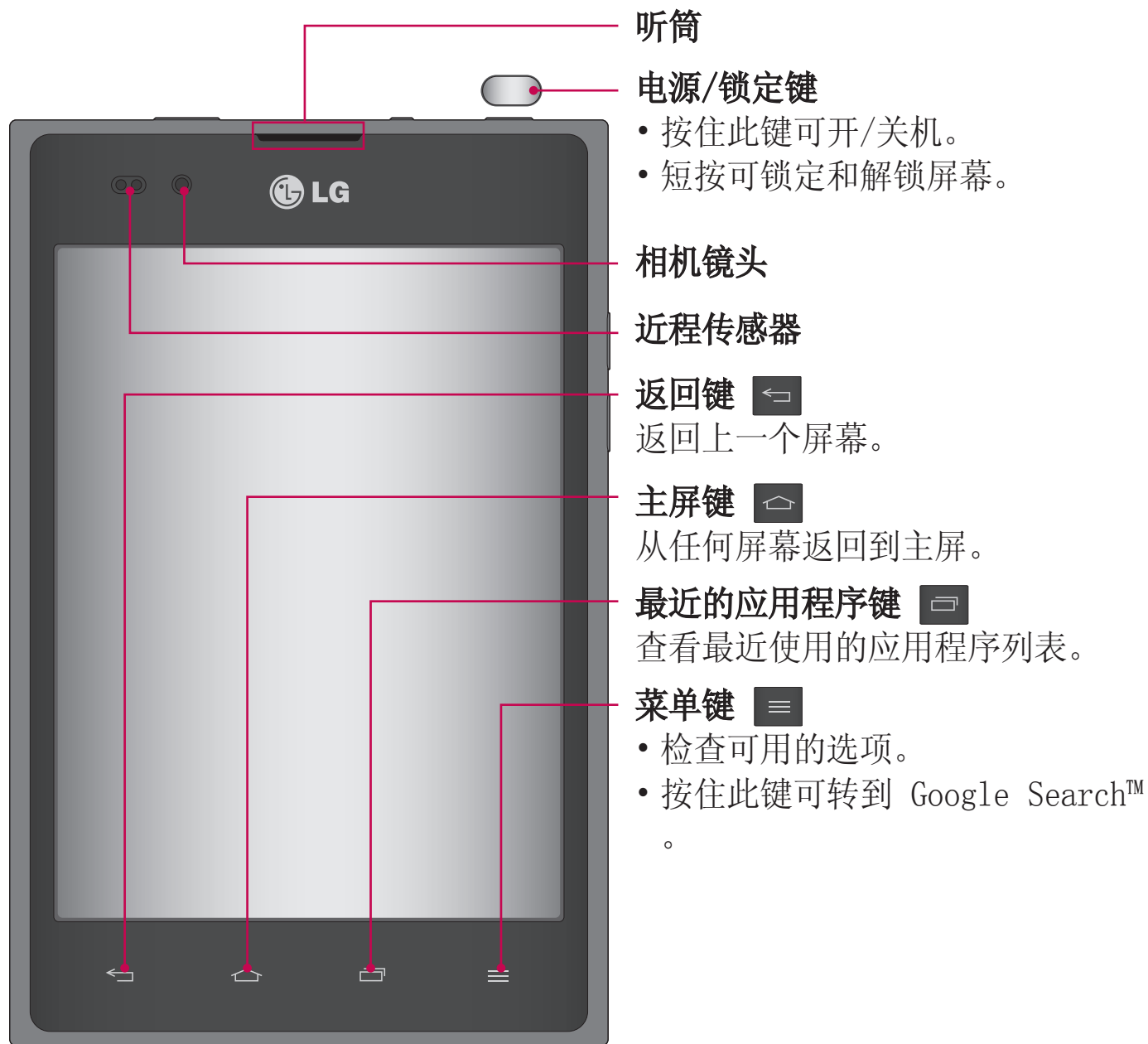

### 注意：近程传感器

在接听及拨打电话时，若手机位于耳旁，一旦感应到物体，此近程传感器将自动关闭背景灯并锁定触摸屏。这样有助于延长电池寿命，并避免在通话期间无意中激活触摸屏。

### ⚠ 警告

在手机上放置重物或坐在手机上可能会损坏手机的 LCD 屏幕及触摸屏的功能。不要在 LCD 近程传感器上使用保护膜。这可能会影响传感器的感应度。

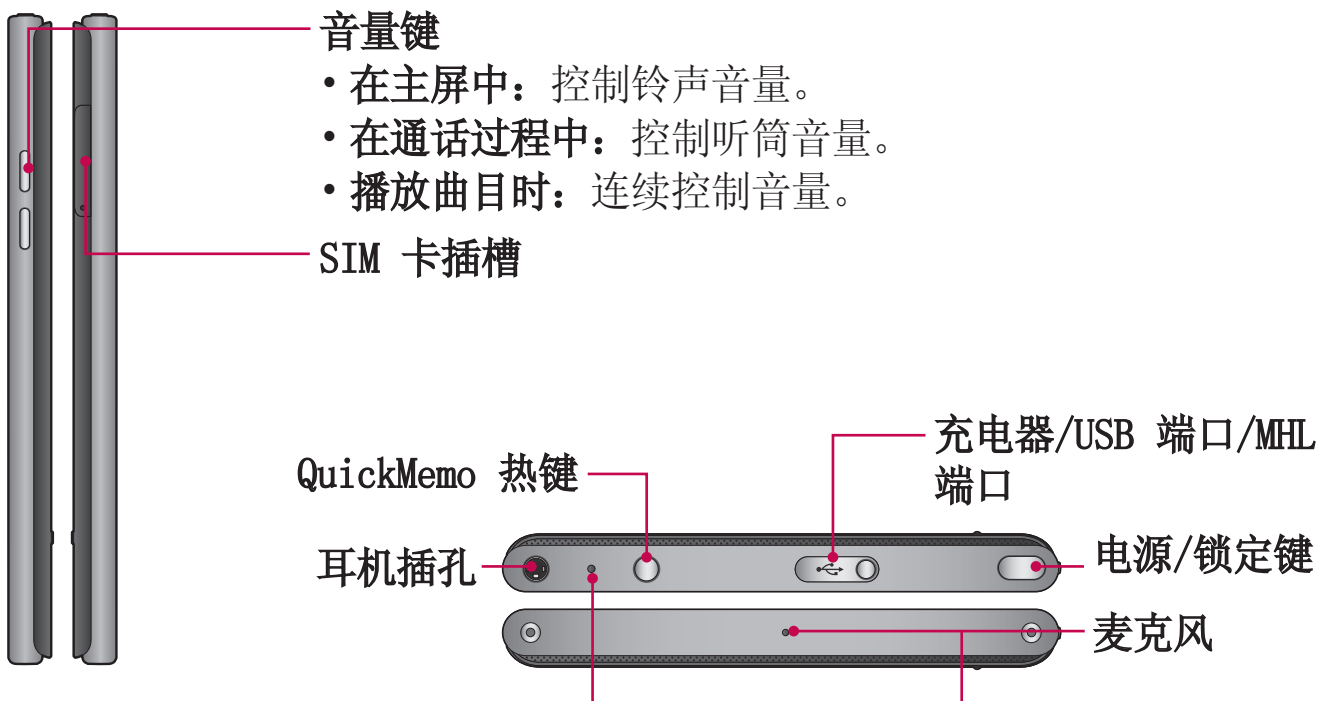

**⚠ 警告**

合上电池仓。 请不要打开后盖。

# 开始了解您的手机

## QuickMemo

在通话过程中使用 QuickMemo 可通过当前手机屏幕上保存的图片切实有效地创建备忘录。

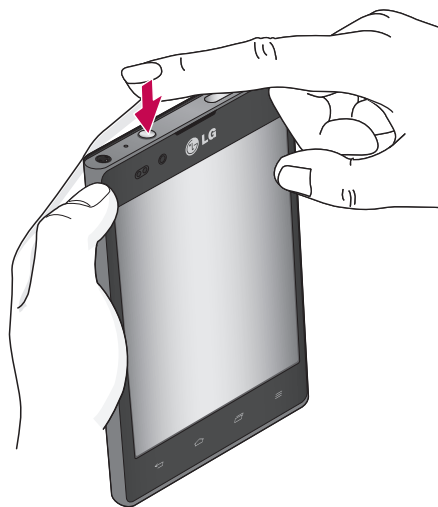







- 1 通过按 QuickMemo 热键进入 QuickMemo 屏幕
- 2 从笔型、颜色、橡皮擦中选择所需菜单选项，然后创建备忘录。
- 3 点触  使用当前屏幕保存备忘录。

**备注：**使用 QuickMemo 功能时请使用指尖。不要使用指甲。

## 使用 QuickMemo 选项

使用 QuickMemo 功能时，可轻松使用 QuickMenu 选项。

-  - 选择是否使用背景屏幕。
-  - “撤消”或“重做”。
-  - 选择笔型和颜色。
-  - 清除创建的备忘录。
-  - 发送或共享当前 QuickMemo 给他人。
-  - 使用当前屏幕保存备忘录。

## 查看保存的 QuickMemo

点触图片库，选择 QuickMemo 相册。

## 安装 Micro-USIM 卡

在开始浏览新手机之前，您需要先进行设置。插入 Micro-USIM 卡：

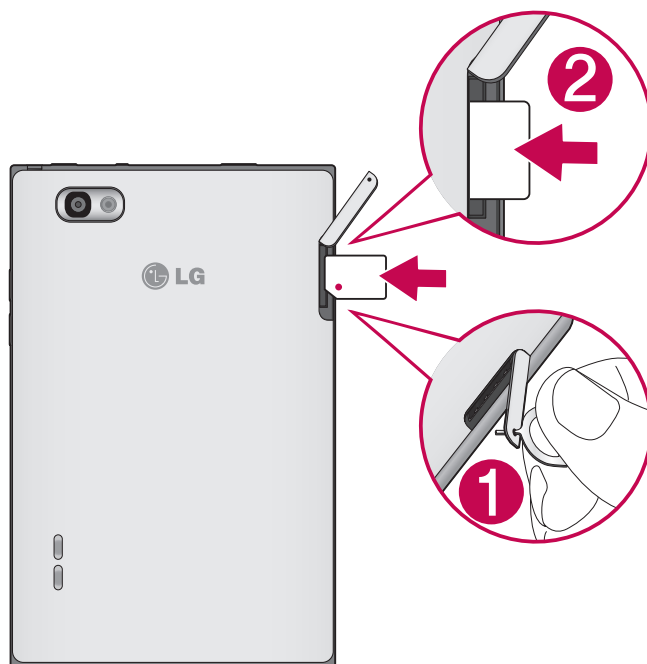

1 用销打开 Micro-USIM 卡插槽盖。

2 将 Micro-USIM 卡滑进 Micro-USIM 卡插槽。确保卡上的金色接触面朝下。

## 充电

充电器接口位于手机顶部。插入充电器并插入电流插座。



**备注：** 电池首次充电时必须完全充满，以便延长电池使用寿命。

# 开始了解您的手机

## 屏幕锁定和解锁

如果您在一段时间内未使用手机，屏幕将关闭并自动锁定。这有助于防止意外点触，节省电池电量。

不使用 LG-P895 时，按**电源/锁定键**  可锁定手机。

如果在您设置锁定屏幕时有程序正在运行，它们可能在锁定模式下继续运行。建议在进入锁定模式前退出所有程序以避免不必要的费用（例如，打电话、网络访问和数据通信）。

要唤醒手机，请按**电源/锁定键** 。锁定屏幕将会显示。点触并向任意方向滑动锁定屏幕即可解锁主屏。您最后查看的屏幕将会打开。

## 保护您的锁定屏幕

您可以锁定屏幕，以便只有您可以将它解锁以访问您的手机。

### 第一次设置解锁图案、PIN 或密码：

- 点触  > 应用程序选项卡 > **设置** > **锁定屏幕** > **选择屏幕锁定** > 无、滑动、人脸解锁、图案、PIN 或密码。

#### 备注：

#### 使用图案锁定时的预防措施。

请务必记住您设置的解锁图案。如果有 5 次使用不正确的图案，您将无法访问您的手机。您有 5 次机会输入解锁图案、PIN 或密码。如果您用完 5 次机会，需等待 30 秒方可再次尝试。

### 在无法调用解锁图案时：

若要在手机上登录 Google 帐户，但连续 5 次输错图案，请轻触“忘记图案”按钮。随后，您需要使用 Google 帐户登录才能将手机解锁。

如果未在手机上创建 Google 帐户或者忘记了该帐户，则需要执行硬重置。

# 主屏

## 触摸屏提示

以下是关于如何浏览手机的一些提示。

**点触** - 要选择菜单/选项或打开应用程序，请点触它。

**点触并按住** - 要打开选项菜单或选中要移动的对象，请点触并按住它。

**拖动** - 要滚动浏览列表或慢慢移动，请在触摸屏上拖动。

**轻弹** - 要滚动浏览列表或快速移动，请在触摸屏上轻弹（快速拖动然后释放）。

### 备注：

- 要选择项目，请点触图标中心位置。
- 无需大力按，触摸屏非常敏感，仅需点触即可。
- 使用指尖点触所需选项。 请注意不要触碰到其它键。

## 主屏

向左或向右轻轻滑动手指以查看面板。 您可以使用应用程序、下载内容、小工具和壁纸，自定义每个面板。

**备注：** 一些屏幕图像可能因手机提供商而不同。

在主屏中，您可以查看屏幕底部的菜单图标。 通过菜单图标，您点触一次即可轻松进入经常使用的功能。

 点触**手机**图标可打开触摸屏拨号键盘，以拨打电话。

 点触**联系人**图标可打开联系人。

 点触**笔记本**图标可打开笔记本功能。

 点触**信息**图标以访问信息菜单。 您可以在此处创建新信息。

 点触屏幕底部的**应用程序**图标。 然后，您可以查看安装的所有应用程序。 要打开所需应用程序，从应用程序列表中点触相应图标即可。

## 自定义主屏

您可以通过添加应用程序、下载内容、小工具或壁纸来自定义主屏。 为更方便地使用手机，请在主屏上添加您喜爱的应用程序和小工具。

**在主屏上添加项目：**

**1** 点触并按住主屏的空白部分。

或点触右上方的 。

**2** 在添加模式菜单中，选择您要添加的项目。 然后，您将在主屏上看到已添加的项。

**3** 将它拖到您想要的位置，然后抬起手指。

# 主屏

## 从主屏中移除项目：

- **主屏** > 点触并按住您要移除的图标 > 将其拖到 

**提示！** 要将应用程序图标添加到主屏，请在应用程序菜单上点触并按住要添加到主屏的应用程序。

## 返回到最近使用的应用程序



- 1 点触**最近的应用程序**键。 屏幕将显示一个弹出窗口，其中列出了您最近使用的应用程序图标。
- 2 点触某个图标以打开其应用程序。 或者，点触**返回**键以返回上一个屏幕。

## 通知抽屉

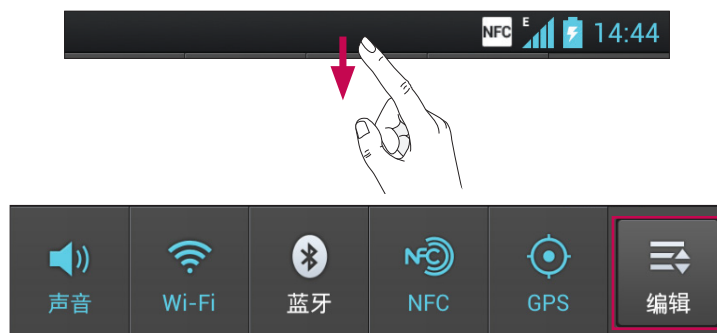
通知抽屉在屏幕顶部运行。



请使用手指点触并滑动通知抽屉。

点触  >  以管理“通知”。 您可以在此处检查和管理“声音情景模式”、“Wi-Fi”、“蓝牙”、“NFC”、“GPS”、“帐户与同步”、“飞行模式”、“自动旋转屏幕”、“亮度”、“已启用数据”或“便携式 Wi-Fi 热点”。

## 查看状态栏

状态栏使用不同的图标显示手机信息，例如信号强度、新信息、电池使用寿命以及活动的蓝牙和数据连接。

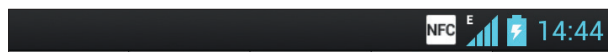

下表说明了您可能在状态栏中看到的不同图标的涵义。

图标	说明
	无 Micro-USIM 卡
	无信号
	飞行模式
	已连接到 Wi-Fi 网络
	有线耳机
	正在通话
	呼叫保持
	扬声器
	手机麦克风静音
	未接来电
	蓝牙开启
	系统警告
	已设置闹钟
	新语音邮件
	铃声静音
	NFC 开启
	振动模式
	电池已充满电
	电池正在充电
	手机已通过 USB 数据线与 PC 连接
	正在下载数据
	正在上载数据
	GPS 正在采集
	正在从 GPS 接收位置数据



图标	说明
	数据正在同步
	新 Gmail
	新 Google Talk 信息
	新信息
	正在播放歌曲
	USB 绑定已激活
	便携式 Wi-Fi 热点已激活
	USB 绑定和便携式热点均已激活

## 屏上键盘

您可以使用屏上键盘输入文本。屏上键盘在您需要输入文本时自动在屏幕上显示。要手动显示键盘，只需点触要输入文本的文本字段。

### 使用键盘并输入文本

 轻触一次以使键入的下一字母变为大写字母。轻触两次表示全部为大写字母。

  轻触以切换为数字和符号键盘。您也可以点触并按住此选项卡以查看“设置”菜单。

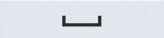
 轻触以输入空格。

 轻触以在信息字段新建一行。

 轻触以删除上一字符。

## 输入带注音的字母

当选择法语或西班牙语作为文本输入语言时，您可以输入特殊的法语或西班牙语字符（如“á”）。

例如，要输入“á”，请点触并按住“a”键，直到放大键变大并显示其他语言的字符。

然后，选择所需特殊字符。

# Google 帐户设置

首次打开手机时，您有机会激活移动网络，登录到 Google 帐户，并决定要如何使用某些 Google 服务。

## 设置您的 Google 帐户：

- 从提示的设置屏幕登录到 Google 帐户。

### 或者

- 点触  > **应用程序**选项卡 > 选择某个 Google 应用程序（如 **Gmail**）> 选择**新建**以创建新帐户。

如果您具有 Google 帐户，请点触**现有**，输入您的电子邮件地址和密码，然后点触**登录**。

一旦在手机上设置了 Google 帐户，您的手机将自动与网络上的 Google 帐户同步。

您的联系人、Gmail 信息、日历事件和来自网络上这些应用程序和服务的其他信息将与您的手机同步。（具体取决于您的同步设置。）

登录后，您可在手机上使用 Gmail™ 收发邮件和利用 Google 服务。

# 连接到网络和设备

## Wi-Fi

使用 Wi-Fi，您可在无线接入点 WAP 覆盖区内高速访问互联网。使用 Wi-Fi 尽情享受无线互联网，而且无需额外付费。

### 连接 Wi-Fi 网络

要在手机上使用 Wi-Fi，您需要访问无线接入点或“热点”。一些接入点已打开，您只需连接即可。其他接入点处于隐藏状态或使用安全功能，因此您必须配置手机才能进行连接。

禁用不使用的 Wi-Fi，以延长电池使用寿命。

**备注：**如果您在 Wi-Fi 区域之外，或者将 Wi-Fi 设为“关”，则您的移动运营商可能为移动数据使用收取额外的费用。

### 打开 Wi-Fi 并连接 Wi-Fi 网络

- 1 点触  > 应用程序选项卡 > 设置 > “无线和网络”中的 Wi-Fi
- 2 将 Wi-Fi 设置为开，以将其打开，开始扫描可用的 Wi-Fi 网络。
- 3 再次轻触 Wi-Fi 菜单，查看范围内的有效 Wi-Fi 网络列表。
  - 锁图标表示受到安全保护的网路。
- 4 点触某个网络进行连接。
  - 如果网络受到安全保护，您会收到提示，要求输入密码或其他凭据。（请咨询网络管理员获取详细信息）
- 5 连接到 Wi-Fi 网络后，状态栏会显示用来指示 Wi-Fi 状态的图标。

## 蓝牙

与大多数其他手机不同，您可以通过运行对应的应用程序来使用蓝牙发送数据。

**提示！** 使用 LG-P895，您可以体验到高速的蓝牙功能。如果您要与其共享文件的设备也支持高速蓝牙，文件将通过高速网络自动传输。若要使用蓝牙高速数据传输，在使用之前，请确保设备上的 Wi-Fi 设为“关闭”。蓝牙高速的设置可能因设备而异。请与服务提供商一起检查设备的设置。

### 打开蓝牙，将手机与蓝牙设备配对

您必须将您的设备与另一设备配对方可与其连接。

- 1 点触  > 应用程序选项卡 > 设置 > 将“无线和网络”中的蓝牙设置为开
- 2 再次轻触蓝牙菜单。您的设备将扫描并显示在范围内的所有可用蓝牙设备的 ID。如果要配对的设备不在列表上，请确保目标设备已设为可检测，然后再次轻触搜索设备。
- 3 从列表中选择您要配对的设备。  
一旦配对成功，您的设备将连接到该设备。

## 使用蓝牙发送图片

- 1 选择**图片** >  > **蓝牙**
- 2 检查**蓝牙**是否为开，然后选择**搜索设备**。
- 3 从列表中选择您要向其发送数据的设备。

## 共享手机的数据连接

在没有无线连接可用时，USB 绑定和便携式 Wi-Fi 热点功能非常有用。您可以通过 USB 数据线（USB 绑定）将您手机的移动数据连接与一台电脑共享。通过将手机变为便携式 Wi-Fi 热点，您可以一次与多个设备共享手机的数据连接。

当手机共享其数据连接时，状态栏中将出现一个图标，同时通知抽屉中将出现持续的通知。

有关绑定和便携式热点的信息，包括支持的操作系统及其他详细信息，请访问 <http://www.android.com/tether>。

### 更改便携式 WLAN 热点设置：

- 点触  > **应用程序**选项卡 > **设置** > “无线和网络”中的**更多** > **便携式 WLAN 热点** > 选择要调整的选项

#### 提示！

如果您的电脑运行 Windows 7 或部分 Linux 风格的最新分发（例如 Ubuntu），通常无需准备电脑进行绑定。但是如果运行的是较早版本的 Windows 或其他操作系统，则可能先准备您的电脑，才能通过 USB 建立网络连接。如需获得有关哪种操作系统支持 USB 绑定以及如何配置它们的最新信息，请访问 <http://www.android.com/tether>。

## 重命名或确保您的便携式热点安全

您可以更改手机 Wi-Fi 网络名称（SSID）的名称并确保其 Wi-Fi 网络的安全。

- 1 在主屏上点触  > **应用程序**选项卡 > **设置**
- 2 点触“无线和网络”中的**更多** **更多**，然后选择**便携式 WLAN 热点**。
- 3 确保已勾选**便携式 WLAN 热点**。
- 4 点触**配置 WLAN 热点**。
  - 将会打开**配置 WLAN 热点**对话框。
  - 您可以更改网络 SSID（名称），这将是其他电脑或设备在扫描 Wi-Fi 网络时看到的名称。
  - 您也可以点触**安全性**菜单来为网络配置 Wi-Fi 保护访问 2（WPA2）安全性以及预共享密钥（PSK）。

# 连接到网络和设备

- 如果点触 **WPA2 PSK** 安全性选项，则密码字段将会添加到**配置 Wi-Fi 热点**对话框中。 如果输入密码，您将需要在将手机的热点与电脑或其他设备连接时输入密码。 您可以在**安全性**菜单中点触**打开**，以从 Wi-Fi 网络中删除安全性。

## 5 点触**保存**。

### **注意!**

如果将安全性选项设为开放，则不可避免其他人在未经授权的情况下使用在线服务并可能产生额外收费。 为避免未授权使用，最好保持激活安全性选项。

## 使用 Wi-Fi Cast

您可在使用 Android 手机并通过相同 Wi-Fi & Wi-Fi Direct 网络连接的用户之间共享音乐、图片和视频内容。

提前检查您的 Wi-Fi & Wi-Fi Direct 网络，确保用户已连接到相同的网络。

- 1 点触  > **应用程序**选项卡 > **设置** > “无线和网络”中的**更多** > **Wi-Fi Direct**
- 2 点触 Wi-Fi Direct 复选框以打开。
- 3 在扫描到的设备列表中选择要连接的设备。
- 4 点触**连接**。

## 启用 Wi-Fi Direct, 通过 SmartShare 共享

Wi-Fi Direct 自动扫描附近的 Wi-Fi Direct 设备，搜索到的设备将按找到的顺序列出，您可以选择特定设备以通过 Smart Share 共享多媒体数据。

使用其他 Wi-Fi 功能时，无法启用 Wi-Fi Direct。

- 1 点触  > **应用程序**选项卡 > **设置** > “无线和网络”中的**更多** > **Wi-Fi Direct**
- 2 在扫描到的设备列表中选择要连接的设备。



**创建群组** - 点触以激活群组所有者模式，该模式可让您通过扫描手机连接合法的 Wi-Fi 设备。 在这种情况下，您必须输入在**密码**中设置的密码。

**备注:** 当手机成为群组所有者时，将比用作客户端时消耗更多电池电量。 Wi-Fi Direct 连接不提供互联网服务。 备连接并使用在线服务时可能要花费额外的费用。 查看网络提供商要求的数据付费。

## 使用 SmartShare

SmartShare 使用 DLNA（数字生活网络联盟）技术，通过无线网络共享数字内容。要支持此功能，双方设备都必须经过 DLNA 认证。





### 打开 SmartShare 并允许共享内容

- 1 点触  > 应用程序选项卡 > SmartShare 。
- 2 点触菜单键  > 设置。
- 3 点触“可见”以允许其他设备检测到您的设备。
  - 如果要自动接受来自其他设备的共享请求，请点触自动接受请求。
  - 如果要允许其他设备将媒体文件上传到我的手机，请点触接收文件。
- 4 在“我分享的内容”部分，点触以勾选您要共享的内容类型。从图片、视频和音乐中进行选择。
- 5 SmartShare 目前已激活，可以开始共享内容。







### 控制您的图像生成设备

让您的图像生成设备（如电视）播放来自远程内容库（如电脑）的多媒体内容。

**备注：** 请确保已正确配置您设备（如电视和电脑）的 DLNA 功能。

- 1 点触  > 应用程序选项卡 > SmartShare 。
  - 2 点触至按钮 ，从图像生成设备列表中选择设备。
  - 3 点触从按钮 ，选择远程内容库中的设备。
  - 4 您可以浏览远程内容库。
  - 5 点触并按住内容缩略图，用手指将其弹到顶部，或点触菜单键  > 播放。
- ### 共享手机或图像生成设备（如电视）中的内容



**备注：** 请确保已正确配置您的图像生成设备。

- 1 使用“图片库”应用程序欣赏您的图片或视频时，请点触“标题”区域上的选项卡  /  / 。
  -  : 需要连接网络
  -  : 选择网络上的设备
  -  : 当前正在通过 SmartShare 共享内容。
- 2 从图像生成设备列表中选择设备以播放文件。

**注意：** 要使用此应用程序，请检查您的设备已通过 Wi-Fi 连接到本地网络。部分启用了 DLNA 的设备（如电视）仅支持 DLNA 的 DMP 功能，将不会显示在图像生成设备列表中。您的设备可能无法播放某些内容。

# 连接到网络和设备



## 从远程内容库下载内容

- 1 点触  > 应用程序选项卡 > SmartShare 。
- 2 点触从按钮 ，选择远程内容库中的设备。
- 3 您可以浏览远程内容库。
- 4 点触并按住内容缩略图，然后点触**下载**。

**注意：** 有几种类型的内容不受支持。

## 从远程内容库上传内容





**备注：** 确保 MicroSD 卡已正确安装，并已选中“设置”菜单中的“接收文件”选项。

- 1 点触  > 应用程序选项卡 > SmartShare 。
- 2 点触从按钮 ，然后选择**我的手机**。
- 3 您可以浏览本地内容库。
- 4 点触并按住内容缩略图，然后点触**上传**。
- 5 选择要将远程内容库上传到的设备。

**注意：** 有些已启用 DLNA 的设备不支持 DMS 上传功能，因此无法上传文件。 有几种类型的内容不受支持。



# 通话

## 拨打电话

- 1 点触  以打开键盘。
- 2 使用键盘输入号码。要删除一个数字，请点触 。
- 3 点触  以拨打电话。
- 4 要结束通话，请点触**结束**图标 。

**提示！** 要输入“+”以拨打国际电话，请点触并按住 。

## 呼叫联系人

- 1 点触  可以打开电话本。
- 2 滚动浏览联系人列表，或点触**搜索联系人**，输入您要呼叫的联系人的前几个字母。
- 3 在列表中，点触要呼叫的联系人两次或点触 。

## 接听和拒绝电话

在锁定状态收到来电时，按住并滑动  “接听”来电。

按住并滑动  “拒绝”来电。

要发送快速消息，按住并滑动底部的**快速消息**图标。





### **提示！ 快速消息**

您可以使用此功能快速发送信息。此选项可用于在会议时通过消息拒接来电。

## 调节音量

要在通话期间调节通话音量，请使用手机左侧的音量调高和调低键。



## 拨打第二个电话

- 1 在初始呼叫中，点触**菜单** > **添加 呼叫**，然后拨号。您也可以点触  转到最近拨打的通话列表，或点触  搜索联系人，然后选择您要拨打的联系人。
- 2 点触  拨打电话。
- 3 此时呼叫屏幕上显示两个呼叫。初始呼叫被锁定，通话方进入保持状态。
- 4 点触显示的数字可在不同的通话间切换。或点触  **合并通话**进行多方通话。
- 5 要结束当前通话，请点触**结束**，或者按**主屏键**，向下滑动通知栏，然后选择**结束通话**图标 。

**备注：** 您需要对每通电话付费。

# 通话

## 查看通话记录

在主屏上，点触  并选择**通话记录**选项卡 。  
查看所有拨电、已接来电和未接来电的完整列表。

**提示！** 点触任意通话记录条目，以查看通话日期、时间和时长。

**提示！** 按**菜单**键，然后点触**全部删除**以删除所有记录条目。

## 通话设置

您可以配置通话设置（例如呼叫转移）以及运营商提供的其他特殊功能。

1 在主屏上点触 .

2 点触“菜单”。

3 轻触**通话设置**，然后选择要调整的选项。

**固定拨号** - 打开并汇集一个号码列表，可从手机拨打此列表中的号码。您需要提供 PIN2 码，此密码由运营商提供。仅可以使用手机拨打此号码列表中的号码。

**语音信箱服务** - 可让您选择运营商的语音信箱服务。

**语音信箱设置** - 如果当前在使用运营商的语音信箱服务，此选项可让您输入用于收听和管理语音信箱的语音信箱号码。

**保存未知号码** - 通话后将未知号码添加至联系人。

**拒接来电** - 可让您设置拒接来电功能。从以下选项选择：**已停用**、**拒接列表上的来电**或**拒接所有来电**。

**快速消息** - 拒绝通话时，可使用此功能快速发送一条消息。此选项可用于在会议时拒接来电。

**呼叫转接** - 选择是转接所有通话、线路忙时转接、无人接听时转接，或无信号时转接。

**呼叫限制** - 选择何时限制呼叫。输入呼叫限制密码。请与您的网络运营商联系，了解有关此服务的信息。

**通话时间** - 查看“最后通话”、“所有通话”、“已拨电话”和“已接来电”的通话时间。

**通话费用** - 查看通话的相关费用。（此服务取决于网络；某些运营商不支持此功能）

**其他设置** - 此菜单可让您更改以下设置：

**本机号码** - 选择是否要在拨出电话时显示您的号码。

**来电等待** - 如果激活了呼叫等待功能，当您正在通话时，手机将提醒您收到来电（取决于网络提供商）。

# 联系人



在手机上添加联系人，并将其与 Google 帐户或其他支持联系人同步的帐户中的联系人同步。

## 搜索联系人

在主屏中

- 1 点触  可以打开电话本。
- 2 点触**搜索联系人**，使用键盘输入联系人姓名。

## 添加新联系人

- 1 点触 ，输入新联系人的号码，然后按**菜单键**。点触**添加至联系人** > **新建联系人**。
- 2 如果要为新联系人添加图片，请点触图像区域。从**拍照**或**从图片库中选择**中选择。
- 3 点触  以选择联系人类型。
- 4 点触联系人信息类别，并输入有关联系人的详细信息。
- 5 点触**保存**。



## 收藏夹联系人

您可以按收藏夹归类经常呼叫的联系人。

将联系人添加到收藏夹

- 1 点触  可以打开电话本。
- 2 点触联系人以查看详细信息。
- 3 点触联系人姓名右侧的星号。星号将变为黄色。

从收藏夹列表中删除联系人

- 1 点触  可以打开电话本。
- 2 点触  选项卡，选择一个联系人以查看其详细信息。
- 3 点触联系人姓名右侧的黄色星号。星号变为灰色，联系人已从收藏夹中删除。

## 将旧设备上的联系人移至新设备



使用 PC 同步程序将联系人作为 CSV 文件从旧设备导出到 PC。

- 1 首先在 PC 上安装“LG PC Suite”。运行程序，并使用 USB 数据线将您的 Android 手机连接到 PC。
- 2 在顶层菜单中，选择**设备 > 导入设备 > 导入联系人**。
- 3 此时会出现一个弹出窗口，可供选择文件类型和要导入的文件。
- 4 在弹出窗口中，单击**选择文件**，此时会出现 Windows Explorer。
- 5 在 Windows Explorer 中选择要导入的联系人文件，然后单击**打开**。
- 6 单击**确定**。
- 7 此时会出现一个**字段映射**弹出窗口，可链接至设备中的联系人和新联系人数据。
- 8 如果 PC 联系人和设备联系人中的数据出现冲突，请在 LG PC Suite 中做出必要选择或修改。
- 9 单击**确定**。

# 信息

LG-P895 将短信和彩信结合到一个直观易用的菜单中。

## 发送信息

- 1 点触主屏上的  图标，然后点触  打开空白信息。
- 2 在收件人字段中输入联系人姓名或电话号码。随着您输入联系人姓名，匹配的联系人将会显示。您可以点触建议的收件人。您可以添加多个联系人。

**备注：** 您将按每个收件人每条文本信息付费。

- 3 点触写信息字段，然后开始撰写信息。
- 4 按  以打开“选项”菜单。从以下选项选择：**添加主题**、**取消**、**插入表情符号** 和**所有信息**。

**提示！** 您可以点触  图标以附加想要在信息中共享的文件。

- 5 点触**发送**发送信息。
- 6 屏幕上会显示回复。当您查看并发送附加信息时，将创建信息会话。

**⚠ 警告：** 160 个字符的限制在不同国家/地区有所不同，具体取决于语言和短信编码方式。

**⚠ 警告：** 如果在短信中添加图像、视频或音频文件，则短信将自动转换为彩信，您需要支付相应费用。

## 线程框

与另一方交换的信息（短信、彩信）将以时间顺序显示，以便您方便查看对话概述。

## 使用笑脸

使用笑脸让您的信息更具趣味性。

写新信息时，按**菜单键**，然后选择**插入表情符号**。

## 更改信息设置

LG-P895 已预定义信息设置，因此，您可以立即发送信息。您可以根据喜好更改设置。

- 1 在主屏上点触信息图标，然后点触**菜单键**，再轻触**设置**。

# 电子邮件

您可以使用电子邮件应用程序读取 Gmail 等服务的电子邮件。电子邮件应用程序支持以下帐户类型：POP3、IMAP 和 Exchange。

您的服务提供商或系统管理员可提供您需要的帐户设置。

## 管理电子邮件帐户

首次打开**电子邮件**应用程序时，将打开一个设置向导，帮助您设置电子邮件帐户。

**添加另一个电子邮件帐户：**

- 点触  > **应用程序选项卡** > **电子邮件** > 在帐户屏幕中，点触  > **添加帐户**

在初始设置后，电子邮件显示收件箱的内容。如果添加了多个帐户，您可以在帐户之间切换。

**更改电子邮件帐户的设置：**

- 点触  > **应用程序选项卡** > **电子邮件** > 在帐户屏幕中，点触  > **设置**

**删除电子邮件帐户：**

- 点触  > **应用程序选项卡** > **电子邮件** > 在帐户屏幕中，点触  > **删除帐户** > 点触要删除的帐户 > **删除** > **确定**

## 电子邮件帐户屏幕

您可以点触帐户以查看其收件箱。

您用于发送电子邮件的默认帐户将以勾选符号表示。

 - 点触以打开您的“合并的收件箱”，此处将包含发送到您所有帐户的信息。合并的收件箱中的信息将按帐户在左侧以不同颜色区分，每个帐户所用的颜色与您在帐户屏幕中所用的颜色完全一样。

 - 点触文件夹图标以打开帐户文件夹。

### 提示！



如果长按电子邮件帐户列表中的帐户，您可以在弹出窗口中选择所需选项。例如，选择添加到主屏可在主屏上创建一个帐户的快捷键图标。

## 使用帐户文件夹

每个帐户均具有收件箱、发件箱、已发送和草稿箱文件夹。取决于您帐户的服务提供商支持的功能，您可能具有其他文件夹。

## 撰写和发送电子邮件

### 要撰写和发送邮件

- 1 在**电子邮件**应用程序中，点触 。
- 2 输入邮件目标收件人的地址。输入文字时，匹配的地址从您的联系人中提供。用分号分隔多个地址。
- 3 点触“抄送”和“密件抄送”字段以添加抄送和密件抄送，如果需要，请点触  以附加文件。
- 4 输入邮件的正文。
- 5 点触 。  
如果未连接至网络，例如，如果您以飞行模式工作，您发送的邮件将存储到您的“发件箱”文件夹中，直到重新连接至网络。如果包括任何未发送的邮件，发件箱就会显示在帐户屏幕上。

**提示！** 当新电子邮件到达“收件箱”时，您将收到声音或振动通知。轻触电子邮件通知可停止通知。

# 相机

## 了解取景器

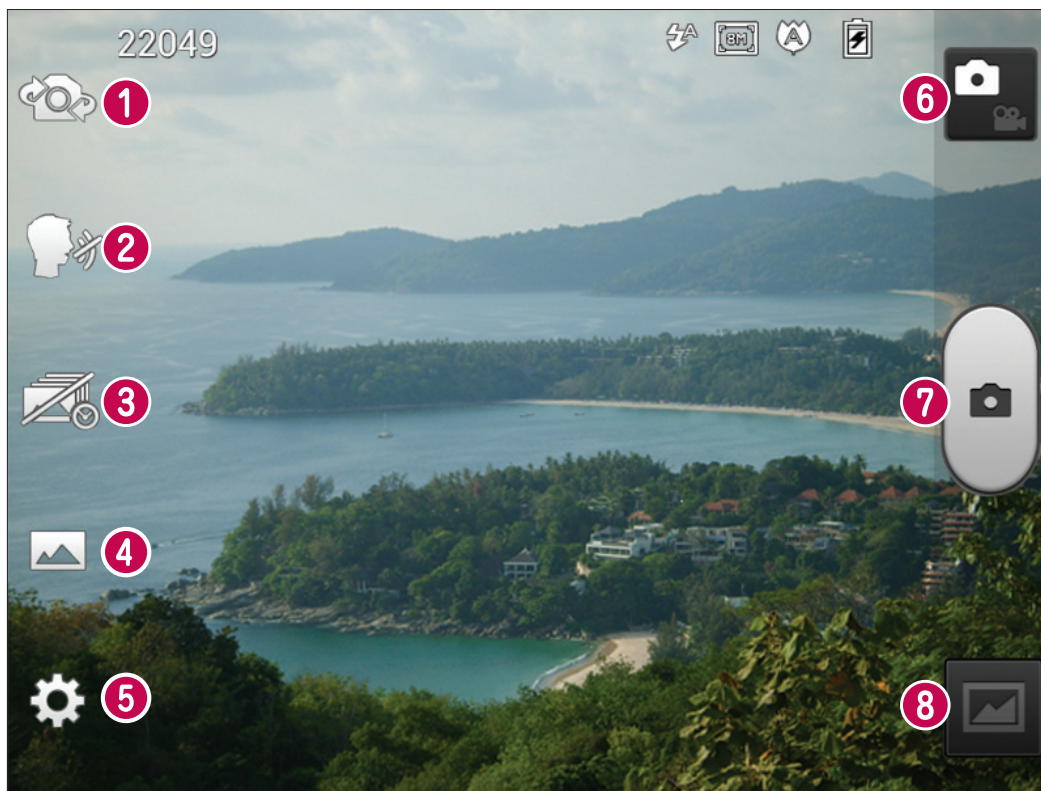

- 1 **切换相机** - 在后置相机镜头与前置相机镜头之间切换。
- 2 **“茄子”快门** - 当准备好拍照时说“Cheese”。
- 3 **时间捕捉拍摄** - 点触此图标在按下快门之前拍下错过的瞬间。
- 4 **场景模式** - 从**标准**、**HDR**、**全景**或**连拍**中选择。
- 5 **设置** - 点触此图标可以打开“设置”菜单。
- 6 **视频模式** - 点触此图标切换到视频模式。
- 7 **拍照**
- 8 **图片库** - 点触以查看最近拍摄的照片。您可以访问“我的文档”并查看相机模式下保存的照片。

## 快速拍照

- 1 打开**相机**应用程序。
- 2 拿稳手机，将镜头对准您要拍摄的对象。
- 3 点触屏幕，取景器屏幕上会出现一个对焦框。
- 4 对焦框变绿时，表示相机已对好焦。
- 5 单击  拍照。

## 拍照后

点触  以查看最近拍摄的照片。

 点触可通过**蓝牙、电子邮件、Gmail、Google+、备忘录、消息、Picasa** 和 **Social+** 分享照片。

**提示!** 如果有 SNS 帐户并在手机上设置了该帐户，您可以向 SNS 社区共享您的照片。

 点触以删除照片。

点触  以打开过滤器选项。

**将图像设置为** - 点触以将照片用作联系人照片、主屏壁纸或锁定屏幕壁纸。

**移动** - 点触以将视频移至其他位置。

**重命名** - 点触以编辑选定图片的名称。

**向左或向右旋转** - 向左旋转或向右旋转。

**裁切** - 裁切照片。使用手指移过屏幕以选定区域。

**编辑** - 查看和编辑图片。

 选择照片分辨率。如果您选择高分辨率，文件大小会增大，这意味着内存中可存放的照片数量会减少。

 提高不同光照条件下的颜色质量。

 对图片应用艺术效果。

 对图片应用其他选项。

**幻灯片放映** - 自动逐张显示图像。

**详细信息** - 显示图片信息。

## 使用高级设置

在取景器中点触  以打开所有高级选项。

 - 如果要更改取景器菜单，请点触此选项。

 - 在后置相机镜头与前置相机镜头之间切换。











 - 当准备好拍照时说“茄子”。

 - 点触此图标在按下快门之前拍下错过的瞬间。





 - 从标准、HDR、全景或连拍中选择。

 - 您可以在黑暗处拍照时打开闪光灯。

# 相机

-  - 放大或缩小
-  - 此选项定义并控制进入视频的光量。
-  - 对焦特定点。
-  - 选择照片分辨率。如果您选择高分辨率，文件大小会增大，这意味着内存中可存放的照片数量会减少。
-  - 可为当前环境找出合适的颜色和灯设置。从**正常**、**肖像**、**风景**、**运动**或**夜间**中选择。
-  - ISO 评级确定相机的光传感器的感光性。ISO 越高，相机感光性能越好。在您无法使用闪光灯而光线较差的条件下，此功能很有用。
-  - 提高不同光照条件下的颜色质量。
-  - 对图片应用艺术效果。
-  - 设置按下拍摄按钮后的延迟。如果要为自己拍摄照片，此功能是理想之选。
-  - 激活以使用手机基于位置的服务。拍照并添加所在位置以对其进行标记。如果将标记过的图片上传到支持相片定位功能的博客，您可以在地图上看到此照片。

**备注：**此功能仅在激活了 GPS 时可用。

-  - 选择一种快门声音。
-  - 自动向您显示刚刚拍摄的照片。
-  - 恢复所有相机默认设置。
-  - 当您想了解某项功能的操作方式时，可随时点触该选项。这将为提供快速指南。

**提示！** 退出相机时，部分设置将返回默认值，如白平衡、色调、计时器和场景模式。拍摄下一张照片之前，请先查看。

**提示！** 设置菜单层叠在取景器之上，因此，当您更改照片颜色或质量时，您将在“设置”菜单下预览到图像更改效果。

# 摄像机

## 了解取景器

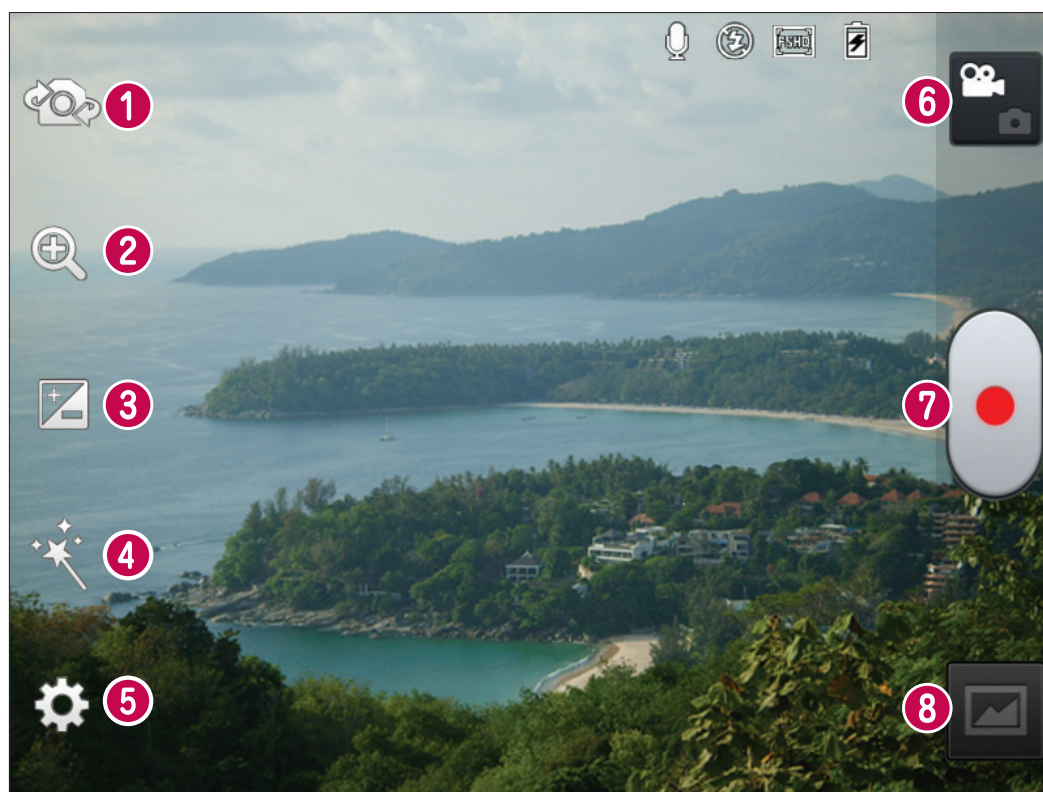

- 1 **切换相机** - 在后置相机镜头与前置相机镜头之间切换。
- 2 **缩放** - 放大或缩小。
- 3 **亮度** - 此选项定义并控制进入视频的光量。
- 4 **现场效果** - 现场效果可在拍摄视频时提供多种视觉效果。
- 5 **设置** - 点触此图标可以打开“设置”菜单。
- 6 **相机模式** - 点触此图标切换到相机模式。
- 7 **开始录制**
- 8 **图片库** - 点触以查看最近录制的视频。您可以访问“我的文档”并查看摄像机模式下保存的视频。

# 摄像机

## 快速摄像

- 1 打开相机应用程序并点触视频模式按钮。
- 2 屏幕上将显示摄像机的取景器。
- 3 拿稳手机，将镜头对准您要摄像的物体。
- 4 点触录制  按钮一次以开始录制。
- 5 取景器的顶部角落红灯闪烁，计时器显示视频长度。

### 提示！

 - 点触以在录制视频过程中拍摄图像。

- 6 点触屏幕上的  停止录制。

## 拍摄视频后

拍摄的视频将显示在“图片库”中。点触  以查看最近拍摄的视频。

 点触以播放视频。

 点触可以通过**蓝牙**、**电子邮件**、**Gmail**、**Google+**、**信息**或 **YouTube** 分享视频。

 点触可删除刚拍摄的视频。点触**确定**确认。取景器将重新出现。

点触  以打开过滤器选项。

**移动** - 点触以移动视频至其他位置。

**重命名** - 轻触以编辑选定视频的名称。

**详细信息** - 轻触以查看详细的信息，如名称、日期、时间、大小和类型。

## 使用高级设置

从取景器中点触  以打开所有高级选项。

 - 如果要更改取景器菜单，请点触此选项。

 - 在后置相机镜头与前置相机镜头之间切换。

 - 放大或缩小。

 - 此选项定义并控制进入视频的光量。

 - 录制视频时提供多种视觉效果。

 - 可让您在黑暗处拍摄视频时打开闪光灯。

 - 点触可设置正在录制的视频的大小（以像素为单位）。

 - 提高不同光照条件下的颜色质量。

 - 选择要对新视图使用的色调。

 - 激活以使用手机基于位置的服务。

 - 选择**关闭**，录制视频而不录制声音。

 - 自动查看将自动向您显示刚录制的视频。

 - 恢复所有摄像机默认设置。

 - 如果要了解此功能如何操作，请点触该选项。这将为您提供快速指南。

## 观看视频时调节音量

要在播放视频时调节音量，请使用手机右侧的音量键。

# 视频向导

您可以使用图像/视频和音乐制作自己的电影。

1 从主屏点触应用程序键 > “视频魔法师”。

2 选择所需选项以创建视频。



1 **添加媒体** - 点触此图标可向您的电影添加图像和/或视频。

- 点触**图像**添加图像，然后点触要添加的图像。
- 点触**视频**添加视频片段，然后点触要添加的视频。
- 在添加了所有媒体文件后，点触**完成** 以退出。

2 **删除媒体** - 点触此图标可删除所选图像和/或视频。

- 在添加的媒体内容部分中点触图像或视频，点触**删除媒体** ，然后点触**删除选定项**（或**全部删除**）。

3 **添加风格** - 点触此图标可选择所需的电影风格。

- 点触向上或向下箭头以滚动浏览并选择所需风格。

4 **添加的图像/视频** - 显示为电影所选的所有图像和/或视频。

5 **保存** - 点触此图标可保存电影文件。

6 **编辑** - 点触此图标可编辑电影文件。

- 左右滑动以选择要编辑的片段。
- 点触**叠加文字**图标 以插入文字。
- 点触**叠加图像**图标 以插入所选图形。
- 点触**剪辑视频**图标 以从录像中剪辑片段。
- 完成编辑后，点触**完成**图标 以退出。

7 **添加音乐** - 点触此图标可设置背景音乐。

8 **预览** - 点触此图标可播放电影。

9 **帮助** - 点触此图标可查看有关如何使用“视频向导”应用程序的信息。

# 多媒体











您可以将多媒体文件保存在内存中，以便轻松访问所有多媒体文件。

## 视频播放器

LG-P895 拥有内置的视频播放器，可让您播放所有喜爱的视频。要访问视频播放器，点触  > **应用程序**选项卡 > **视频播放器**。

## 播放视频

- 1 在主屏中，点触  > **应用程序**选项卡 > **视频播放器**。
- 2 选择您要播放的视频。

	点触可以暂停播放视频。
	点触可以恢复播放视频。
	点触可以前进 10 秒。
	点触可以后退 10 秒。
	点触可以管理视频音量。
	在与耳机插孔连接时，点触可设置杜比音频效果。
	点触“速度控制器”图标，拖动进度栏可以控制播放速度。
	点触“预览画面”图标，拖动定位栏处理程序可通过预览屏幕浏览内容。
	点触可以锁定视频屏幕。
	点触“Direct 列表”图标可以查看视频列表。

要在观看视频时更改音量，请按手机右侧的音量调高和音量调低键。点触并按住列表中的任何视频。此时将显示**删除**和**详细信息**选项。

## 图片库

点触  > **应用程序**选项卡 > **图片库**。打开存储所有多媒体文件的目录栏列表。

## 音乐播放器

LG-P895 拥有内置的音乐播放器，可让您播放所有喜爱的曲目。要访问音乐播放器，点触  > **应用程序**选项卡 > **音乐播放器**。









# 多媒体

## 使用 USB 大容量存储设备传输音乐文件

- 1 使用 USB 数据线将 LG-P895 连接至 PC。
- 2 如果您未在 PC 上安装 LG Android 平台驱动程序，则需要手动更改设置。选择**设置** > **连接** > **USB 连接类型**，然后选择**媒体同步 (MTP)**。
- 3 您可以在 PC 中查看大容量存储内容，然后传输文件。

## 播放歌曲

- 1 在主屏中，点触  > **应用程序选项卡** > **音乐播放器**。
- 2 点触**歌曲**。
- 3 选择您要播放的歌曲。

	点触可暂停播放。
	点触可恢复播放。
	点触可跳到专辑、播放列表的下一曲目。
	点触以返回到歌曲的开头。 点触两次以返回到上一首歌曲。
	点触以管理音乐的音量。
	点触以设置重复模式。
	点触以设置随机播放模式。
	点触以查看当前的播放列表。
	点触以查看歌词。 此选项仅在歌曲包括歌词时可用。

要在聆听音乐时更改音量，请按手机右侧的音量调高和音量调低键。  
点触并按住列表中的任何歌曲。 它将显示**播放**、**添加到播放列表**、**设置为铃声**、**删除**、**共享**、**搜索**和**详细信息**。

**备注：** 音乐文件的版权可能受国际条约和国家版权法保护。因此，可能需要获得许可或许可证才能复制音乐。在某些国家/地区，国际法禁止私人复制版权所有的材料。 在下载或复制文件之前，请检查相应国家/地区关于使用此类材料的国家/地区立法。

## LG Tag+

### 什么是 LG Tag+

使用 LG Tag+，您可以轻松保存并载入 NFC 标记，该标记经过自定义可满足特定环境。

### 使用 Tag+ 编写

- 1 点触  > 应用程序选项卡 > LG Tag+。
- 2 选择所需模式（**驾驶/办公/休眠/用户模式**），然后轻触在 NFC 标签上写入。
- 3 点触设备背面的标记，然后可启动应用程序并更改设置。

### 使用 Tag+ 读取

当点触设定标记时，模式将立即被激活。

## 多媒体中心

### 使用多媒体中心

- 1 点触  > 应用程序选项卡 > 多媒体中心
- 2 从视频、照片、音乐中选择所需功能。

### 设置多媒体中心

- 1 点触  > 应用程序选项卡 > 多媒体中心 > 设置
- 2 您可以根据喜好更改设置。

#### 提示！

一旦通过 MHL 数据线将设备连接到电视或显示器，在启用**多媒体中心 > 设置 > 自动启动和自动关闭**选项时，将自动启动多媒体中心应用程序。

# 笔记本









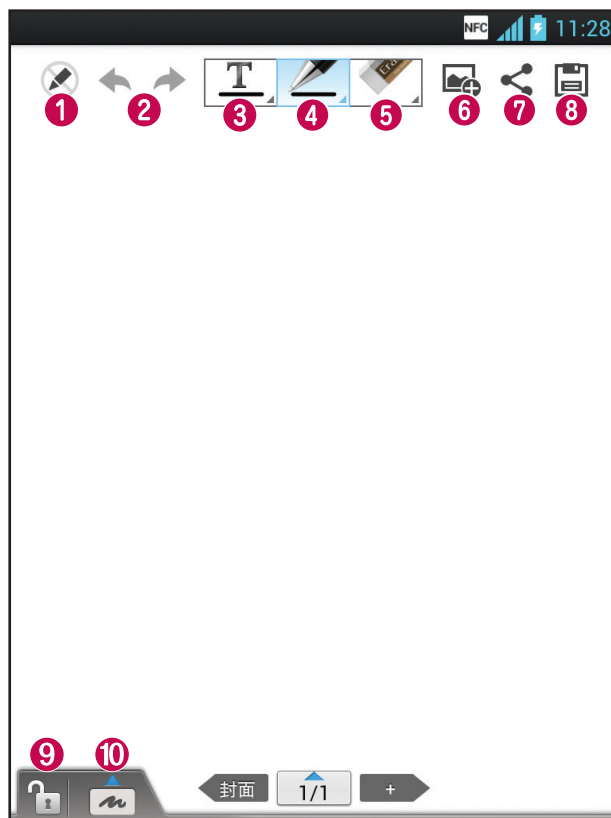

通过笔记本应用程序，您可以管理和个性化各种信息。

## 记录笔记

- 1 点触  > 应用程序选项卡 > 笔记本。
- 2 点触**新建笔记**可创建新笔记。
- 3 选择所需模式（**封面、标题、纸张、纸张颜色**），然后点触**确定**。

## 了解笔记本



- 1  - 选择“只读”或“编辑模式”。
- 2  - “撤消”或“重做”。
- 3  - 点触此按钮可撰写。
- 4  - 选择“笔型”、“粗细”、“不透明度”和“颜色”。
- 5  - 清除创建的备忘录。
- 6  - 点触以使用“图片”、“拍照”、“视频”、“拍摄视频”、“音频”、“录制语音”、“位置”、“贴纸”和“日期和时间”添加文件。
- 7  - 通过 Gmail、电子邮件、Social+、蓝牙、信息、Picasa, Google+ 和备忘录与他人共享当前笔记。
- 8  - 使用当前屏幕保存笔记。
- 9  - 选择以锁定或解锁正面按钮。
- 10  - 点触此按钮可放大输入区域。

# LG SmartWorld

LG SmartWorld 提供了琳琅满目的精彩内容（游戏、应用程序、壁纸和铃声），将让 LG 手机用户有机会体验到更丰富的“移动生活”。



## 如何从手机访问 LG SmartWorld

- 1 点触  > **应用程序**选项卡 > 轻触  图标以访问 LG SmartWorld。
- 2 轻触“登录”，然后输入您在 LG SmartWorld 的 ID/密码。如果尚未注册，请轻触“注册”以获得 LG SmartWorld 会员资格。
- 3 下载所需的内容。

### **备注：如果没有 图标怎么办？**

- 1 使用手机网络浏览器访问 LG SmartWorld ([www.lgworld.com](http://www.lgworld.com))，并选择您所在的国家/地区。
- 2 下载 LG SmartWorld 应用程序。
- 3 执行并安装下载的文件。
- 4 轻触  图标以访问 LG SmartWorld。



## 如何使用 LG SmartWorld

- 参加 LG SmartWorld 每月的促销活动。
  -  - 搜索内容。
  -  - 按类别查找内容（如游戏、教育、娱乐等）。
  -  - 列出下载的/将要更新的内容。
- 尝试使用简单的“菜单”按钮，迅速找到您正在寻找的功能。
  - 适合您的应用程序** - 根据您以前的选择所建议的内容。
  - 设置** - 设置情景模式和显示。
  - 登录** - 设置您的 ID 和密码。
- 还可以试用其他有用功能。（内容详细资料屏幕）

**备注：**您所在国家/地区可能无法使用 LG SmartWorld。

# 实用工具

## 设置闹钟



- 1 点触  > 应用程序选项卡 > 闹钟/时钟 > 。
- 2 在设置闹钟后，LG-P895 会让您得知闹钟响铃之前的剩余时间。
- 3 设置**重复**、**再响间隔**、**振动**、**铃声**、**拼图锁**和**备忘录**。点触**保存**。

**备注：**要更改闹钟列表屏幕上的闹钟设置，点触“菜单”键，然后选择“设置”。您可以调整下列选项：“静音模式也响闹钟”、“闹钟音量”、“侧键操作”和“拼图锁”选项。

## 使用计算器

- 1 点触  > 应用程序选项卡 > 计算器
- 2 点触数字键输入数字。
- 3 对于简单的计算，请点触所需的功能（+、-、x 或 ÷），然后点触 =。
- 4 对于更复杂的计算，点触 ，选择**高级面板**，然后选择 sin、cos、tan、log 等。
- 5 要检查历史记录，请轻触该图标 

## 将事件添加到日程表中

- 1 点触  > 应用程序选项卡 > 日历
- 2 在屏幕上，您会发现不同视图类型（日、周、月、日程）的日历。
- 3 轻触要添加事件的日期，然后点触 。
- 4 点触**事件名称**，然后输入事件名称。
- 5 点触**位置**，然后输入位置。查看日期并输入活动开始和结束的时间。
- 6 如果您要为事件添加备注，请点触**说明**，然后输入详细信息。
- 7 如果要重复闹钟，请设置**重复**，必要时设置**提醒**。
- 8 点触**保存**以在日历中保存事件。

## 任务

此任务可与 MS Exchange 帐户同步。您可以在 MS Outlook 或 MS Office Outlook Web Access 中创建任务、修订和删除任务。

### 同步 MS Exchange

- 1 从主屏点触  > “设置”。
- 2 点触“帐户与同步” > “添加帐户”。
- 3 点触 Microsoft Exchange 以创建电子邮件地址和密码。
- 4 确保勾选同步任务。

## Polaris Office

Polaris Office 是专业的移动办公解决方案，让用户可使用移动设备随时随地方便地查看各种类型的办公文档，如 Word、Excel 和 PowerPoint 文件。

点触  > 应用程序选项卡 > Polaris Office。

### 管理文件

Polaris Office 可向移动用户提供方便的文件管理功能，包括在设备上复制、移动和粘贴以及删除文件和文件夹。

### 查看文件

现在，移动用户可在移动设备上轻松查看各种文件类型，包括 Microsoft Office 文档和 Adobe PDF。使用 Polaris Office 查看文档时，对象和布局与原始文档相同。

## FileShare

此功能可让您从手机共享文件。

1 点触  > FileShare

2 选择要共享的内容类型。从“图片”、“视频”、“音乐”和“文档”中进行选择。

## 备份

### 关于备份和恢复智能手机数据

建议您定期在内部存储器上创建和保存备份文件，尤其是在更新任何软件之前。当智能手机丢失、被盗或因无法预料的问题受损时，存储卡上保留的最新备份文件也许能让您恢复智能手机数据。

此“备份”应用程序支持 LG 智能手机、其他软件版本或操作系统。因此，购买新 LG 智能手机时，您可以将当前 LG-P895 智能手机数据备份到新手机中。如果您已在智能手机上预加载“备份与恢复”应用程序，那么，您可以使用此应用程序，备份和恢复大多数智能手机数据，**应用程序**包括不受保护的**应用程序**、其**设置**、**下载的应用程序**、**预安装应用程序**、**书签**、**日历**、**通话记录**、**联系人**、**主屏**、**信息**和**系统设置**。

- 手动备份智能手机数据。
- 计划自动备份智能手机数据。
- 恢复智能手机数据。

## 备份智能手机数据

- 1 点触  > **应用程序**选项卡，然后选择**备份** > **备份** > **内部存储器**。
- 2 点触**新增**以输入备份文件的名称，然后选择**继续**。
- 3 选择要备份的项目旁边的复选框，然后选择**继续**以进行备份。
- 4 备份完所有选定文件后，您将看到消息**完成**，然后选择**继续**以完成数据备份。

## 计划自动备份

您也可以根据您的计划设置，启用智能手机数据的自动备份。要执行此操作，请完成下列步骤：

- 1 点触  > **应用程序**选项卡，然后选择**备份** > **日程表**。
- 2 在**计划的备份位置**屏幕，点触**内部存储器**。
- 3 通过此列表选择您要备份设备数据和设置的频率，然后选择**继续**。
- 4 选择要备份的数据旁边的复选框，然后选择**继续**以完成计划设置。

## 恢复智能手机数据

要恢复位于机载设备内存中的数据，必须关闭大容量存储模式。

**备注：** 在恢复备份文件之前，存储在智能手机上的所有文件都将被删除。

- 1 点触  > **应用程序**选项卡，然后选择**备份** > **恢复** > **内部存储器**。
- 2 在**恢复**屏幕中，选择包含要恢复数据的备份文件。
- 3 选择要恢复的项目旁边的复选框，然后选择**继续**以将数据恢复到手机。

**备注：** 请注意，手机数据将被备份内容覆盖。

- 1 如果备份文件被加密，请键入设定的加密密码。
- 2 恢复完所有选定文件后，您将看到消息‘**完成**’，然后选择**是**以重新启动手机。

**备注：**

- 处于大容量存储模式中时，此备份应用程序不能工作。连接 USB 数据线时选择“仅充电”选项。
- 您可以设置“启用加密”以加密备份文件，从而达到额外保护的目的。

按**菜单** （从**备份**屏幕），然后选择**设置** > **安全性** > **启用加密**并选定此复选框。要恢复同步的管理器数据，您必须具有激活密码。

**备注：**

您也可以启用自动删除旧备份，仅保留最新备份。按**菜单** （从**备份**屏幕），然后选择**设置** > **计划的备份** > **自动删除旧备份**，选择要保留的计划备份的数量。

## 互联网

浏览器为您提供了一个涵盖游戏、音乐、新闻、体育、娱乐等更多内容的缤纷世界，您可以快速、直接地通过手机访问。随时随地、不受限制。

**备注：**连接这些服务并下载内容时，可能会产生额外费用。查看网络提供商要求的数据付费。

## 使用 Web 工具栏

- ◀ 点触可返回到上一页。
- ▶ 点触可前进到当前页之后的下一页。这正好与按**返回**键的效果相反，按“返回”键将转到上一页。
- 🔍 按住图标，向身体方向倾斜可缩放。
- ⊕ 点触可添加新窗口。
- ★ 点触可访问书签。

## 使用选项

- 按  可查看选项。
- 刷新** - 更新当前网页。
- 保存至书签** - 添加当前网页，保存为书签。
- 转至主页** - 您可以转到主页。
- 共享网页** - 可让您通过蓝牙、电子邮件、Gmail、Google+、信息和 Social+ 与他人共享网页。
- 在页面上查找** - 您可以在当前网页中查找字母或词语。
- 请求桌面版网站** - 您可以将网页当桌面查看。
- 保存以供离线阅读** - 保存当前页面，以方便离线时阅读。
- 亮度** - 修改显示亮度，提供舒适的网页浏览体验。
- 设置** - 显示浏览器设置。
- 退出** - 退出浏览器。

# 设置

在主屏上点触  > 应用程序选项卡 > 设置。

## 无线和网络

在这里，您可以管理 Wi-Fi 和蓝牙。您也可以设置移动网络以及切换为飞行模式。

### <Wi-Fi>

**Wi-Fi** - 打开 Wi-Fi 以连接到可用的 Wi-Fi 网络。

#### **提示！** 如何获取 MAC 地址

要使用 MAC 筛选器在某些无线网络中建立连接，您可能需要在路由器中输入 LG-P895 的 MAC 地址。

您可以在以下用户界面找到 MAC 地址：点触应用程序选项卡 > 设置 > Wi-Fi >  > 高级 > MAC 地址。

### <蓝牙>

打开蓝牙以连接蓝牙设备。

### <数据使用情况>

显示数据使用情况并设置移动数据使用范围。

### <通话>

您可以配置通话设置（例如呼叫转移）以及运营商提供的其他特殊功能。

### <更多>

**飞行模式** - 切换为飞行模式之后，将禁用所有无线连接。

**Wi-Fi Direct** - 无需任何接入点，直接与 Wi-Fi 设备连接。

**便携式 Wi-Fi 热点** - 您可以通过 Wi-Fi 共享移动网络，并可以配置便携式 Wi-Fi 热点设置。

**NFC** - 您的 LG-P895 是启用 NFC 的手机。NFC (Near Field Communication, 近距离通信) 是一项无线连接技术，它可使电子设备之间实现双向通信。它能在几厘米的距离内工作。只需通过轻触设备，即可与 NFC 标签或其他 NFC 支持设备共享内容。如果让设备接触 NFC 标签，它将在您的设备上显示标签内容。

**要开启或关闭 NFC:** 在主屏上，使用手指点触并向下滑动通知抽屉，然后选择 NFC 图标将其开启。

**备注:** 激活飞行模式后，即可使用 NFC 应用程序。

**使用 NFC:** 要使用 NFC，确保您的设备已开启，且如果已禁用 NFC，请激活。

**Android Beam** - 您可以通过将各设备组合起来（通常是一个接一个）从屏幕将网页、视频或其他内容发送至其他设备。

# 设置

**备注：** 请确保双方设备未锁定、支持近场通讯 (NFC)，并开启 NFC 和 Android Beam™。

**VPN** – 显示您之前配置的虚拟专用网 (VPN) 的列表。可让您添加不同类型的 VPN。

**移动网络** – 为数据漫游、网络模式和运营商、接入点名称 (APN) 等项设置选项。

**备注：** 您必须设置锁定屏幕 PIN 或密码才能使用凭据存储。

## 设备

### <声音>

**声音模式** – 您可以选择“声音”、“仅振动”或“静音”。

**音量** – 您可以管理手机铃声、通知声音、触摸反馈与系统、音乐、视频、游戏和其他媒体、闹钟的音量。

**手机铃声** – 可让您设置默认来电铃声。

**通知声音** – 可让您设置默认通知铃声。

**响铃并振动** – 在接到电话和通知时发出振动反馈

**静音时间** – 设置关闭除闹钟和媒体外所有声音的时间。

**拨号盘按键音** – 可让您将手机设置成当使用拨号盘拨号时播放音调。

**触摸提示音** – 可让您将手机设置为在点触按钮、图标和其他可响应点触的屏上项目时播放提示音。

**屏幕锁定提示音** – 可让您将手机设置为在锁定和解锁屏幕时播放提示音。

**触摸时振动** – 可让您将手机设置为在触摸手机屏幕时发出振动。

### <显示>

**亮度** – 调整屏幕亮度。

**自动旋转屏幕** – 设置为在旋转手机时自动切换方向。

**屏幕超时** – 设置屏幕超时的时间。

**字体类型** – 更改显示字体类型。

**字体大小** – 更改显示字体的大小。

**宽高比校正** – 更改下载应用程序的分辨率大小以适应屏幕尺寸。

**正面按键灯** – 设置正面按键持续亮灯时间。

**校准动作传感器** – 可让您提高倾斜精确度和感应器速度。

### <主屏>

设置**主题、动画、屏幕滑动效果或壁纸**。选择选项以设置**滚动壁纸、循环滚动屏幕**和**主页备份与还原**。

## 〈锁定屏幕〉

**选择屏幕锁定** - 设置屏幕锁定类型以保护手机。 打开一组屏幕，它们可指导您绘制屏幕解锁图案。 您可以设置：**无、滑动、人脸解锁、图案、PIN 和密码**。

如果启用了图案锁定类型，当您打开手机或唤醒屏幕时，系统将提示您画出解锁图案，才能将屏幕解锁。

**壁纸** - 您可以从“壁纸”或“图片库”中选择锁定屏幕壁纸。

**时钟和快捷方式** - 自定义锁定屏幕上的时钟和快捷方式。

**拥有者信息** - 在锁定屏幕上显示用户信息。

**锁定计时器** - 设置屏幕超时后的锁定时间。

## 〈手势〉

**移动主屏幕项目** - 按住项目，倾斜设备以在主屏幕或应用程序中移动项目。

**倾斜敏感度** - 测试和调整倾斜传感器的敏感度。

**将来电静音** - 翻转设备使来电静音。

**暂停或停止报警** - 翻转设备使闹钟暂停或停止。

**暂停视频** - 翻转设备暂停视频播放。

**帮助** - 手势功能的帮助。

## 〈存储〉

**内部存储器** - 查看内部存储器使用情况。

## 〈省电〉

您可以在此处管理电池并勾选各省电选项。 您也可以检查电量使用情况。

## 〈应用程序〉

您可以查看和管理应用程序。

# 个人

## 帐户与同步

允许应用程序在后台同步数据，无论您当前是否正在操作它们。 取消选择此设置可节省电池电量并减少（而非消除）数据使用。

## 〈定位服务〉

**Google 定位服务** - 如果您选择 Google 定位服务，您的手机将使用 Wi-Fi 和移动网络确定您的大概位置。 选择此选项时，您将被询问在提供这些服务时是否允许 Google 使用您的位置。

**GPS 卫星** - 如果选择使用 GPS 卫星，您的手机将确定您的位置并精确到街道级别。

**位置和 Google 搜索** - 如果您选择 Google，请使用您的位置以获得改进的结果和其他服务。

# 设置

## <安全性>

**设置 SIM 卡锁定** - 设置 Micro-USIM 卡锁定或更改 Micro-USIM PIN。

**密码键入可见** - 在您键入时显示隐藏的密码的最后一个字符。

**设备管理器** - 查看或停用设备管理器。

**未知源** - 安装非 Market 应用程序的默认设置。

**可信凭据** - 显示可信 CA 证书。

**从存储器上安装** - 选择安装加密的证书。

**清除凭据** - 删除所有证书。

## <语言和输入>

使用“语言和输入”设置为手机上的文本以及屏上键盘配置选择语言（包括已添加到词典中的文字）。

## <备份与重置>

更改设置以管理您的设置和数据。

**备份我的数据** - 设为将您的设置和应用程序数据备份至 Google 服务器。

**备份帐户** - 设为备份您的帐户。

**自动还原** - 设为在应用程序重新安装在您的设备上时恢复您的设置和应用程序数据。

**重置出厂数据** - 将您的设置恢复为出厂默认值，然后删除所有数据。如果以此方式重置手机，首次启动 Android 时，将提示您重新输入相同类型的信息。

## 系统

### <日期和时间>

使用**日期和时间**设置可设置日期的显示方式。您还可使用这些设置来设置自己的时间和时区，而非从移动网络获取当前时间。

### <辅助功能>

使用**辅助功能**可配置您在手机上安装的辅助功能插件。

**注意：**需要额外的插件才能变成可选。

### <连接>

**USB 连接模式** - 您可以设置所需模式（**仅充电**、**媒体同步 (MTP)**、**USB 绑定**、**LG 软件或照相机 (PTP)**）。

**连接时询问** - 手机连接到电脑时询问 USB 连接模式。

**帮助** - 连接帮助。

**屏幕手机** - 您可以通过 USB、蓝牙或 Wi-Fi 连接从 PC 显示屏幕和控制手机。

**PC Suite Wi-Fi 连接** - 勾选此项以在具有 Wi-Fi 连接时使用 **LG PC Suite**。请注意，应通过无线和网络中的 Wi-Fi 连接来连接 LG PC Suite 的 Wi-Fi 网络。

## <关于手机>

查看法律信息，检查手机状态和软件版本。

## 手机软件更新

### 从互联网的 LG 手机软件更新

有关使用此功能的详细信息，请访问 <http://update.lgmobile.com> 或 <http://www.lg.com/common/index.jsp> → 选择国家/地区和语言。

此功能帮助您方便地从互联网将手机固件更新为最新版本，而无需访问服务中心。只有当 LG 为您的设备提供了更新的固件版本时，此功能才可用。

由于手机固件更新要求用户在更新过程期间保持全部注意力，因此，在继续执行操作之前，请确保留意每一个步骤中出现的所有说明和提示。请注意，在升级过程中断开 USB 数据线将严重损坏您的手机。

**备注：** LG 保留根据自行判断决定固件更新仅可用于指定型号的权利，不保证所提供的固件更新版本可供所有手机型号使用。

### 通过空中下载 (OTA) 的 LG 手机软件更新

此功能可让您通过 OTA 方便地将手机的软件更新为较新的版本。只有当 LG 为您的设备提供了更新的固件版本时，此功能才可用。

首先，您可以在手机上检查软件版本：**设置 > 关于手机 > 软件更新 > 现在检查更新**。

您还可以将更新延迟 1 小时、4 小时、8 小时或 1 天。在这种情况下，应用程序将在更新时间到达时通知您进行更新。您也可以手动重新设定更新。

**备注：** 手机内存中的您的个人数据（包括有关您 Google 帐户、其他任何帐户、您的系统和应用程序数据及设置、下载的任何应用程序和 DRM 许可信息）可能会在手机软件的更新过程中遗失。因此，LG 建议您在更新手机软件之前，先备份个人数据。对于任何个人数据的遗失，LG 概不负责。

**备注：** 此功能取决于网络服务提供商、所在区域或国家/地区。

## DivX HD

**关于 DIVX 视频：**DivX<sup>®</sup> 是由 DivX, LLC (Rovi Corporation 的子公司) 开发的一种数码视频格式。本手机是播放 DivX 视频的 DivX Certified<sup>®</sup> 官方设备。有关详细信息以及要获取将文件转换为 DivX 格式的工具，请访问 [divx.com](http://divx.com)。

**关于 DIVX VIDEO-ON-DEMAND：**要播放购买的 DivX Video-on-Demand (VOD) 电影，必须先注册此 DivX Certified<sup>®</sup> 设备。要获取您的注册码，请在设备安装目录下找到 DivX VOD 部分。转到 [vod.divx.com](http://vod.divx.com) 以获取有关如何完成注册的详细信息。

DivX Certified<sup>®</sup> 可播放高达 HD 720p 的 DivX<sup>®</sup> 视频，包括额外付费内容。DivX<sup>®</sup>、DivX Certified<sup>®</sup> 及相关徽标是 Rovi Corporation 或其子公司的商标，使用必须经过许可。

## DTS

**依照以下美国专利号许可生产：**5,956,674；5,974,380；6,487,535 以及其他美国 and 全球已发行或待发行专利。DTS、Symbol & DTS 和 Symbol 是注册商标，并且 DTS 2.0+Digital Out 是 DTS, Inc. 的商标。产品包括软件。© DTS, Inc. 保留所有权利。





## Dolby Mobile

由 Dolby Laboratories 许可生产。Dolby 和 double-D 符号是 Dolby Laboratories 的商标。

# LG 屏幕手机

屏幕手机允许您通过 USB 或蓝牙连接从 PC 查看手机屏幕。您也可以使用鼠标或键盘从您的 PC 控制手机。

## 屏幕手机图标

-  将手机连接至 PC 或断开连接。
-  启动 LG 主屏全景，或更改屏幕手机首选项。
-  退出屏幕手机程序。
-  最大化屏幕手机窗口。
-  最小化屏幕手机窗口。

## 屏幕手机功能

- 实时传输和控制：在连接至 PC 时显示并控制您的手机。
- 鼠标控制：允许您使用鼠标在 PC 屏幕上单击或拖动来控制您的手机。
- 使用键盘输入文本：允许您使用电脑键盘撰写短信或便笺。
- 文件传输（手机到 PC）：从手机发送文件（例如照片、视频、音乐和 Polaris Office 文件）到 PC。只需右键单击您要发送到 PC 的文件并单击“保存到 PC”。
- 文件传输（PC 到手机）：从 PC 发送文件到手机。只需选择您要传输的文件并将其拖放到屏幕手机窗口即可。您发送的文件存储在内置 SD 卡上。
- 实时事件通知：以弹出窗口提示的方式通知您有来电或短信/彩信/多媒体信息。

## 如果在 PC 上安装屏幕手机

- 1 访问 LG 主页 ([www.lg.com](http://www.lg.com))，然后选择您所在的国家/地区。
- 2 转到**支持** > **手机支持** > 选择型号 (LG-P895) > 单击 **OSP** (屏幕手机) 进行下载。您即可在 PC 上安装屏幕手机。

# 配件

以下配件可用于 LG-P895（以下配件为可选配件）。

**旅行适配器**

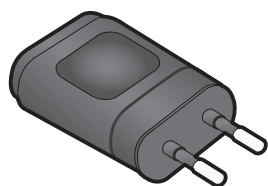

**立体声耳机**

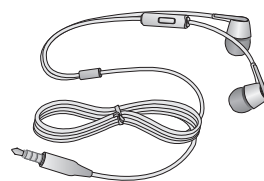

**用户手册**

了解更多关于  
LG-P895 的信  
息。



**数据线**

连接 LG-P895 和  
PC。

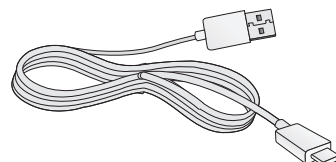

**LG Tag+**



**Micro-USIM 插槽  
销**



**Rubberdium™ 笔**



**注意：**习惯 Rubberdium 笔用于主屏点触使操作更方便，但该笔不能适用于底部的按钮（返回/主屏/最近的应用程序/菜单按钮）。请直接使用手指。

**⚠ 警告：**请勿用力触摸和摩擦，如用锐利边缘触摸和摩擦

**备注：**

- 务必使用正品 LG 配件。
- 否则可能导致保修失效。
- 配件可能根据国家/地区有所不同。

# 故障排除

本章列出了您在使用手机过程中可能遇到的一些问题。有些问题可能需要您致电服务提供商，但大多数问题您可自行解决。

信息	可能原因	可行解决措施
SIM 卡错误	手机中没有安装 SIM 卡或 SIM 卡插入不正确。	请确保正确插入 SIM 卡。
没有网络连接/网络断开	信号弱，或者您在运营商网络范围之外。	将手机移到窗边或开放的区域中。检查网络运营商覆盖地图。
	运营商应用了新服务。	检查 SIM 卡使用时间是否超过 6~12 个月。如果是，请前往最近的网络提供商营业厅更换 SIM 卡。请与服务提供商联系。
代码不匹配	要更改安全码，您需要在此输入以确认新代码。	如果忘记代码，请联系您的服务提供商。
	两次输入的代码不匹配。	
任何应用程序均无法设置	服务提供商不支持或需要注册。	请与服务提供商联系。
无法拨打电话	拨号错误。	新网络未获得授权。
	已插入新 SIM 卡。	查看新的限制。
	达到预付费上限。	与服务提供商联系或重新设置 PIN 2 的限制。
手机无法打开	按开/关键时间过短。	请按开/关键至少两秒钟。
	电池未充电。	为电池充电。检查显示屏上的充电指示灯。
充电错误	电池未充电。	为电池充电。
	外部温度太热或太冷。	确保手机在正常温度下充电。
	触点问题。	检查充电器以及到手机的连接。
	无电压	将充电器插入其它插座。
	充电器故障	替换电池
	错误充电器	请仅使用原装 LG 配件。
不允许输入号码	已打开固定拨号功能。	检查“设置”功能表并关闭该功能。
无法接收/发送短信和图片	内存已满	删除手机中的部分信息。
未打开的文件	不受支持的文件格式	检查支持的文件格式。

# 故障排除

信息	可能原因	可行解决措施
我收到来电时，屏幕未打开。	近程传感器问题	如果使用任何保护带或保护套，请检查其是否盖住近程传感器周围的区域。确保近程传感器周围的区域干净。
无声音	振动模式	检查声音菜单的设置状态以确保您不处于振动或静音模式下。
挂机或死机	间歇性软件问题	尝试通过网站执行软件更新。

# LG-P895 Panduan Pengguna

Panduan pengguna ini membantu anda untuk mula menggunakan telefon anda.



- Sesetengah kandungan manual ini mungkin tidak berkaitan dengan telefon anda, bergantung kepada perisian telefon anda atau penyedia perkhidmatan anda.
- Telefon bimbit ini tidak sesuai untuk orang yang mempunyai kekurangan visual disebabkan papan kekunci skrin sentuhnya.
- Hak cipta ©2012 LG Electronics, Inc. Hak cipta terpelihara. LG dan logo LG adalah tanda dagangan berdaftar bagi Kumpulan LG dan entiti yang berkaitan dengannya. Semua tanda dagangan lain adalah harta pemilikannya masing-masing.
- Google™, Google Maps™, Gmail™, YouTube™, Google Talk™ dan Gedung Play™ adalah tanda dagangan Google, Inc.

# Kandungan

<b>Garis panduan untuk penggunaan selamat dan efisien .....</b>	<b>5</b>
<b>Mengenali telefon anda .....</b>	<b>10</b>
Komponen peranti .....	16
QuickMemo .....	18
Memasang kad Micro-USIM .....	19
Mengecas telefon anda.....	19
Mengunci dan menyahkunci skrin .....	20
Lindungi skrin kunci anda .....	20
<b>Skrin Utama anda .....</b>	<b>21</b>
Petua skrin sentuh.....	21
Halaman utama.....	21
Menyesuaikan skrin Utama .....	22
Kembali ke aplikasi yang digunakan baru-baru ini .....	22
Pelukis pemberitahuan .....	22
Melihat bar status .....	23
Papan kekunci atas skrin .....	24
Memasukkan huruf aksyen.....	24
<b>Persediaan akaun Google .....</b>	<b>25</b>
<b>Menyambung kepada Rangkaian dan Peranti .....</b>	<b>26</b>
Wi-Fi .....	26
Menyambung ke rangkaian Wi-Fi .....	26
Bluetooth .....	26
Berkongsi sambungan data telefon anda .....	27
Untuk menamakan semula atau menjamin keselamatan hotspot mudah alih anda.....	28
Menggunakan Wi-Fi Cast.....	28
Mendayakan Wi-Fi Direct untuk berkongsi melalui SmartShare.....	29
Menggunakan SmartShare.....	29
<b>Panggilan.....</b>	<b>32</b>
Membuat panggilan.....	32
Membuat panggilan kepada kenalan anda .....	32
Menjawab dan Menolak Panggilan .....	32
Melaraskan volum panggilan.....	33
Membuat panggilan kedua.....	33
Melihat log panggilan anda .....	33
Tetapan panggilan .....	33
<b>Kenalan.....</b>	<b>35</b>
Mencari Kenalan .....	35

Tambah Kenalan Baru.....	35
Kenalan yang digemari .....	35
Memindahkan kenalan dari Peranti Lama anda ke Peranti Baru anda .....	36
<b>Pemesejan .....</b>	<b>37</b>
Menghantar mesej .....	37
Peti teruntai .....	37
Menggunakan Senyuman .....	37
Menukar tetapan mesej anda.....	37
<b>E-mel .....</b>	<b>38</b>
Menguruskan akaun e-mel .....	38
Skrin akaun e-mel .....	38
Menggunakan folder akaun.....	38
Mengarang dan menghantar e-mel .....	39
<b>Kamera .....</b>	<b>40</b>
Mengenali pencari pandangan .....	40
Menangkap fotopantas .....	41
Setelah anda mengambil gambar .....	41
Menggunakan tetapan lanjutan .....	41
<b>Kamera video.....</b>	<b>43</b>
Mengenali pencari pandangan .....	43
Menangkap video pantas .....	44
Selepas menangkap video .....	44
Menggunakan tetapan lanjutan .....	44
Melaraskan volum semasa melihat video .....	45
<b>Video Wiz .....</b>	<b>46</b>
<b>Multimedia.....</b>	<b>48</b>
Pemain Video .....	48
Memainkan video .....	48
Galeri .....	48
Pemain Muzik .....	49
Memindahkan fail muzik menggunakan peranti storan massa USB.....	49
Memainkan lagu.....	49
LG Tag+ .....	50
Media Utama .....	50
<b>Buku Nota.....</b>	<b>51</b>
Menulis nota .....	51

# Kandungan

Mengenali Buku Nota .....	51
<b>LG SmartWorld.....</b>	<b>52</b>
Bagaimana untuk Pergi ke LG SmartWorld daripada Telefon Anda .....	52
Bagaimana untuk menggunakan LG SmartWorld.....	52
<b>Utiliti .....</b>	<b>53</b>
Menetapkan penggera anda.....	53
Menggunakan kalkulator anda .....	53
Menambah acara pada kalendar anda .....	53
Tugas .....	53
Polaris Office.....	54
PerkongsianFail.....	54
Sandaran .....	54
Sandarkan data telefon pintar anda .....	55
Menjadualkan sandaran automatik .....	55
Memulihkan data telefon pintar .....	55
<b>Web.....</b>	<b>57</b>
Internet.....	57
Menggunakan bar alat web.....	57
Menggunakan pilihan .....	57
<b>Tetapan .....</b>	<b>58</b>
WAYARLES & RANGKAIAN.....	58
PERANTI .....	59
PERIBADI .....	61
SISTEM.....	62
Kemas kinian perisian telefon.....	63
DivX HD .....	64
DTS .....	64
Dolby Mobile .....	64
<b>Telefon Pada Skrin LG.....</b>	<b>65</b>
Ikon On-Screen Phone.....	65
Ciri On-Screen Phone .....	65
Bagaimana memasang Ciri On-Screen Phone pada PC anda.....	65
<b>Aksesori.....</b>	<b>66</b>
<b>Pencarisilapan .....</b>	<b>67</b>

# Garis panduan untuk penggunaan selamat dan efisien

Sila baca garis panduan yang mudah ini. Tidak mengikut garis panduan ini mungkin merbahaya atau tidak sah.

## Pendedahan kepada tenaga frekuensi radio

Maklumat pendedahan kepada gelombang radio dan Kadar Penyerapan Khusus (SAR).

Telefon mudah alih model LG-P895 ini telah direka bentuk untuk mematuhi keperluan keselamatan yang dikenakan bagi pendedahan kepada gelombang radio. Keperluan ini adalah berdasarkan garis panduan saintifik yang termasuk margin keselamatan yang direka bentuk untuk memastikan keselamatan semua orang tanpa mengira umur dan kesihatan.

- Garis panduan pendedahan kepada gelombang radio menggunakan unit ukuran yang disebut sebagai Kadar Penyerapan Khusus (SAR). Ujian bagi SAR dijalankan menggunakan kaedah yang dipiawaikan dengan telefon memancarkan pada aras kuasa diperakui yang tertinggi dalam semua jalur frekuensi.
- Walaupun terdapat perbezaan antara tahap SAR pelbagai model telefon LG, semuanya direka bentuk untuk memenuhi garis panduan yang berkaitan bagi pendedahan kepada gelombang radio.
- Had SAR yang disyorkan oleh Suruhanjaya mengenai Perlindungan Sinaran Bukan Pengion Antarabangsa (International Commission on Non-Ionizing Radiation Protection) (ICNIRP) ialah 2 W/kg dipuratakan ke atas 10g tisu.
- Nilai tertinggi SAR untuk telefon model ini diuji oleh DASY4 untuk kegunaan pada telinga ialah 0.284 W/kg (10g) dan apabila dipakai pada badan ialah 0.604 W/Kg (10g).
- Peranti ini memenuhi garis panduan pendedahan RF apabila digunakan sama ada dalam kedudukan penggunaan normal pada telinga atau apabila diletakkan pada jarak sekurang-kurangnya 1.5 cm dari badan. Apabila bekas pembawa, klip tali pinggang atau pemegang digunakan untuk pengendalian pemakaian pada badan, ia tidak sepatutnya mengandungi logam dan perlu meletakkan produk pada jarak sekurang-kurangnya 1.5 cm dari badan anda. Untuk memindahkan data fail dan mesej, peranti ini memerlukan sambungan berkualiti pada rangkaian. Dalam beberapa kes, pemindahan fail data atau mesej mungkin ditangguhkan sehingga sambungan tersebut tersedia. Pastikan arahan jarak pemisahan diikuti sehingga pemindahan selesai.

## Penjagaan dan penyelenggaraan produk

### AMARAN

Hanya gunakan bateri, pengecas dan aksesori yang diluluskan untuk digunakan bersama model tertentu telefon ini. Penggunaan sebarang jenis lain boleh mentaksahkan sebarang kelulusan atau waranti yang berkaitan dengan telefon, dan mungkin merbahaya.

- Jangan tanggalkan pemasangan unit ini. Bawa ia kepada juruteknik servis yang layak jika kerja pembaikan diperlukan.

# Garis panduan untuk penggunaan selamat dan efisien

- Perbaiki di bawah waranti, mengikut budi bicara LG, mungkin termasuk penggantian bahagian atau papan yang sama ada baru atau yang diperbaiki, asalkan kefungsiannya sebanding dengan bahagian yang diganti.
- Jauhkan dari perkakas elektrik seperti TV, radio, dan komputer peribadi.
- Unit ini hendaklah dijauhkan daripada sumber haba seperti radiator atau dapur.
- Jangan jatuhkan.
- Jangan biarkan unit ini terdedah kepada getaran mekanikal atau kejutan.
- Matikan telefon di mana-mana tempat yang memerlukan anda berbuat demikian oleh undang-undang khas. Contohnya, jangan gunakan telefon di hospital kerana ia mungkin mengganggu peralatan hospital yang sensitif.
- Jangan kendalikan telefon dengan tangan yang basah semasa telefon sedang dicas. Ia boleh menyebabkan terjadinya renjatan elektrik dan telefon mungkin akan rosak teruk.
- Jangan cas telefon bimbit berhampiran bahan yang mudah terbakar kerana telefon bimbit akan menjadi panas dan boleh menyebabkan bahaya kebakaran.
- Gunakan kain yang kering untuk membersihkan bahagian luar unit ini (jangan gunakan pelarut seperti benzena, pencair atau alkohol).
- Jangan cas telefon di atas perabot yang lembut.
- Telefon hendaklah dicas di kawasan berpengudaraan baik.
- Jangan dedahkan unit ini kepada asap atau habuk yang berlebihan.
- Jangan simpan telefon di sebelah kad kredit atau tiket pengangkutan; ia boleh menjejaskan maklumat pada jalur magnetik.
- Jangan ketik skrin dengan objek yang tajam kerana ia boleh merosakkan telefon.
- Jangan dedahkan telefon kepada cecair atau kelembapan.
- Guna aksesori seperti fon telinga dengan berhati-hati. Jangan sentuh antena jika tidak diperlukan.
- Jangan gunakan, sentuh atau cuba untuk mengeluarkan atau membaiki kaca yang pecah, sumbing atau retak. Kerosakan pada paparan kaca kerana ia disia-siakan dan disalahgunakan adalah tidak diliputi oleh waranti ini.
- Telefon anda adalah peranti elektronik yang menjana haba pada penggunaan biasa. Sentuhan langsung dengan kulit dalam tempoh yang berpanjangan dalam keadaan pengudaraan tidak mencukupi mungkin akan mengakibatkan ketidakselesaan atau melecur sedikit. Oleh itu, anda hendaklah berjaga-jaga apabila mengendalikan telefon anda atau betul-betul selepas menggunakannya.
- Jika telefon anda basah, tanggalkan plag dengan serta merta untuk mengeringkan ia sepenuhnya. Jangan cuba mempercepatkan proses mengering dengan sumber pemanasan luaran, seperti ketuhar, ketuhar gelombang mikro atau pengering rambut.
- Cecair dalam telefon basah anda mengubah warna label produk dalam telefon anda. Kerosakan pada peranti anda akibat pendedahan kepada cecair tidak diliputi oleh waranti anda.

## Operasi telefon berkesan

### Peranti elektronik

Semua telefon mudah alih mungkin mendapat gangguan, yang boleh menjejaskan prestasi.

- Jangan gunakan telefon mudah alih anda berhampiran kelengkapan perubatan tanpa meminta kebenaran. Elakkan meletak telefon di atas perentak jantung, contohnya, di dalam poket dada anda.
- Sesetengah alat bantu pendengaran mungkin diganggu oleh telefon mudah alih.
- Sedikit gangguan mungkin boleh menjejaskan TV, radio, PC, dsb.

### Keselamatan jalan

Semak undang-undang dan peraturan mengenai penggunaan telefon mudah alih di kawasan tempat anda memandu.

- Jangan gunakan telefon pegang tangan semasa memandu.
- Beri perhatian penuh kepada pemanduan anda.
- Pergi ke tepi jalan dan letak kereta sebelum membuat atau menjawab panggilan jika keadaan pemanduan memerlukan anda berbuat demikian.
- Tenaga RF mungkin menjejaskan sesetengah sistem elektronik di dalam kenderaan anda seperti stereo kereta dan kelengkapan keselamatan.
- Apabila kenderaan anda dilengkapi beg udara, jangan halangnya dengan kelengkapan wayarles yang dipasang atau yang mudah alih. Ia mungkin tidak berfungsi atau menyebabkan kecederaan serius disebabkan prestasi yang tidak betul.
- Jika anda mendengar muzik ketika bergerak dan berjalan, sila pastikan bahawa volum berada pada paras yang berpatutan agar anda sedar akan keadaan di sekeliling anda. Ini khususnya amat penting jika anda berdekatan jalan raya.

### Elakkan kerosakkan ke pendengaran anda



Untuk mencegah kerosakkan pendengaran, jangan mendengar pada tahap kelantangan yang tinggi untuk tempoh yang panjang

Kerosakkan kepada pendengaran anda boleh berlaku jika anda terdedah kepada bunyi yang kuat untuk tempoh yang lama. Kami dengan ini mengesyorkan agar anda tidak menghidupkan atau mematikan telefon mudah alih berhampiran dengan telinga anda. Kami juga mengesyorkan bahawa volum muzik dan panggilan ditetapkan pada paras yang berpatutan.

- Apabila menggunakan fon kepala, kurangkan volum jika anda tidak dapat mendengar orang yang bercakap berdekatan dengan anda atau jika orang yang duduk di sebelah anda dapat mendengar apa yang sedang anda dengar.

**NOTA:** Tekanan bunyi yang melampau dari fon telinga dan fon kepala boleh menyebabkan kehilangan pendengaran.

## Bahagian Kaca

Beberapa bahagian peranti mudah alih anda dibuat daripada kaca. Kaca ini akan retak atau pecah jika telefon anda terjatuh ke atas permukaan yang keras atau menerima impak yang kuat. Jika kacanya pecah, jangan sentuh atau cuba untuk menanggalkannya. Berhenti menggunakan peranti mudah alih anda sehingga kaca diganti oleh pembekal khidmat yang diluluskan.

## Kawasan letupan

Jangan gunakan telefon di mana peletupan sedang dijalankan. Patuhi sekatan dan ikut sebarang aturan dan peraturan.

## Persekitaran boleh meletup

- Jangan gunakan telefon di tempat mengisi minyak.
- Jangan gunakan berhampiran bahan api atau bahan kimia.
- Jangan angkut atau simpan gas mudah terbakar, cecair atau bahan letupan di dalam ruang yang sama dengan yang mengandungi telefon mudah alih anda dan aksesori.

## Di dalam pesawat

Peranti wayarles boleh menyebabkan gangguan di dalam pesawat.

- Matikan telefon mudah alih anda sebelum menaiki sebarang pesawat terbang.
- Jangan gunakannya apabila mendarat tanpa izin anak kapal.

## Kanak-kanak

Simpan telefon di tempat yang selamat dan jauh daripada kanak-kanak kecil. Ia termasuk bahagian kecil yang boleh menyebabkan bahaya tercekik jika ia tertanggal.

## Panggilan kecemasan

Panggilan kecemasan mungkin tidak tersedia di bawah semua rangkaian mudah alih. Oleh itu, anda tidak sepatutnya bergantung semata-mata kepada telefon anda untuk membuat panggilan kecemasan. Semak dengan pembekal khidmat tempatan anda.

## Maklumat dan penjagaan bateri

- Anda tidak perlu menyahcas bateri sepenuhnya sebelum mengecasnya semula. Tidak seperti sistem bateri lain, tiada kesan memori yang boleh menjejaskan prestasi bateri.
- Gunakan hanya bateri dan pengecas LG. Pengecas LG direka bentuk untuk memaksimumkan hayat bateri.
- Jangan buka pemasangan atau litar pintaskan bateri.
- Ganti bateri apabila ia tidak lagi memberi prestasi yang boleh diterima. Pek bateri mungkin dicas beratus kali sehingga ia perlu digantikan.
- Cas semula bateri jika ia tidak digunakan buat tempoh masa yang lama untuk memaksimumkan kebolegunaan.

- Jangan dedahkan pengecas bateri kepada cahaya matahari langsung atau gunakannya pada kelembapan yang tinggi, seperti di bilik air.
- Jangan biarkan bateri di tempat yang panas atau sejuk, ini mungkin menjejaskan prestasi bateri.
- Terdapat risiko letupan jika bateri digantikan dengan jenis yang salah.
- Lupuskan bateri yang telah digunakan mengikut arahan pengilang. Sila kitar semula yang mana mungkin. Jangan lupuskan sebagai sampah rumah yang biasa.
- Jika anda hendak mengganti bateri, bawa ia ke pusat servis LG Electronics atau wakil penjual yang disahkan untuk mendapatkan bantuan.
- Tanggalkan pengecas dari soket dinding selepas telefon dicas sepenuhnya untuk menjimatkan kuasa pengecas daripada penggunaan yang tidak perlu.
- Hayat sebenar bateri bergantung kepada konfigurasi rangkaian, tetapan produk, corak penggunaan, dan keadaan bateri dan persekitaran.
- Pastikan tiada item berbuca tajam seperti kuku atau gigi haiwan, bersentuhan dengan bateri. Ini akan menyebabkan kebakaran.

### **PENGISYTIHARAN PEMATUHAN**

Dengan ini, **LG Electronics** mengisytiharkan bahawa produk **LG-P895** ini mematuhi keperluan penting dan peruntukan lain yang berkaitan dalam Arahan **1999/5/EC**. Salinan Perisytiharan Pematuhan boleh didapati di <http://www.lg.com/global/support/cedoc/RetrieveProductCeDOC.jsp>

### **Peraturan dan Keselamatan**

Pergi ke "**Tetapan sistem > Mengenai telefon > Peraturan dan Keselamatan**" untuk mendapatkan maklumat mengenai peraturan dan keselamatan

### **Suhu sekitar**

**Maks:** +50°C (nyahcas), +45°C (mengecas)

**Min:** -10°C

### **Notis: Perisian Sumber Terbuka**

Untuk mendapatkan kod sumber sepadan di bawah GPL, LGPL, MPL dan lesen sumber terbuka yang lain, sila lawati <http://opensource.lge.com/>  
Semua terma lesen, penafian dan notis sedia untuk dimuat turun dengan kod sumber.

# Mengenalinya telefon anda

## Sebelum mula menggunakan telefon, sila baca ini!

Sila semak sama ada masalah telefon yang anda hadapi telah diterangkan dalam bahagian ini sebelum anda membawa telefon anda untuk diservis atau menghubungi wakil servis.

### 1. Memori telefon

Apabila ruang yang tinggal pada memori telefon anda kurang daripada 10%, telefon anda tidak akan dapat menerima mesej yang baru. Anda perlu memeriksa memori telefon anda dan memadamkan sebahagian data seperti aplikasi atau mesej, untuk menjadikan lebih banyak memori tersedia.

#### Untuk membuang pemasangan aplikasi:

- 1 Sentuh  > Tab **Aplikasi** > **Tetapan** > **Aplikasi** daripada kategori PERANTI.
- 2 Selepas semua aplikasi muncul, tatal dan pilih aplikasi yang hendak anda nyahpasang.
- 3 Sentuh **Buang pemasangan**.

### 2. Mengoptimumkan hayat bateri

Anda boleh memanjangkan hayat bateri antara cas dengan mematikan ciri yang tidak perlu dijalankan di latar belakang. Anda juga boleh memantau bagaimana aplikasi dan sumber sistem menggunakan kuasa bateri.

#### Memanjangkan hayat bateri anda:

- Matikan komunikasi radio yang tidak anda gunakan. Jika anda tidak menggunakan Wi-Fi, Bluetooth atau GPS, matikan ia.
- Kurangkan kecerahan skrin dan tetapkan masa tamat skrin yang lebih pendek.
- Matikan penyegerakan automatik bagi Gmail, Kalendar, Kenalan dan aplikasi lain.
- Sesetengah aplikasi yang telah anda muat turun mungkin akan mengurangkan kuasa bateri.

#### Untuk memeriksa tahap cas bateri:

- Sentuh  > Tab **Aplikasi** > **Tetapan** > **Mengenai telefon** daripada SISTEM > **Bateri**
- Status bateri (sedang mengecas atau tidak mengecas) dan parasnya (peratus dicas) akan dipaparkan pada bahagian atas skrin.

#### Untuk mengawasi dan mengawal bagaimana kuasa bateri digunakan:

- Sentuh  > Tab **Aplikasi** > **Tetapan** > **Penjimat Kuasa** daripada PERANTI > **Penggunaan bateri** daripada MAKLUMAT BATERI

Masa penggunaan bateri dipaparkan di bahagian bawah skrin. Ia memberitahu tempoh masa semenjak anda menyambung telefon anda kepada sumber kuasa atau, jika sedang disambung kepada sumber kuasa, berapa lama telefon berjalan menggunakan kuasa bateri pada kali terakhir. Skrin akan menunjukkan aplikasi atau perkhidmatan yang menggunakan kuasa bateri, yang disusun dari penggunaan terbesar hingga terkecil.

### 3. Menggunakan folder

Anda boleh gabungkan beberapa ikon aplikasi ke dalam suatu folder. Lepaskan satu ikon aplikasi ke atas yang satu lagi pada skrin utama, maka kedua-dua ikon ini akan bergabung.

### 4. Sebelum memasang aplikasi dan OS sumber terbuka

#### **AMARAN**

Jika anda memasang dan menggunakan OS selain daripada yang disediakan oleh pengeluar, ini mungkin akan menyebabkan telefon anda gagal berfungsi. Di samping itu, telefon anda tidak lagi dilindungi oleh waranti ini.

#### **AMARAN**

Untuk melindungi telefon dan data peribadi anda, hanya muat turun aplikasi daripada sumber yang boleh dipercayai, seperti Play Store™. Jika terdapat aplikasi yang tidak dipasang dengan betul pada telefon anda, telefon anda mungkin tidak akan berfungsi dengan betul atau ralat yang serius mungkin berlaku. Anda hendaklah menyahpasang aplikasi-aplikasi tersebut dan semua data dan tetapannya daripada telefon.

### 5. Menggunakan corak buka kunci

Tetapkan corak buka kunci untuk melindungi telefon anda. Sentuh  > tab **Aplikasi** > **Tetapan** > **Skrin kunci** dari PERANTI > **Pilih skrin kunci** > **Corak**. Ini membuka skrin yang membimbing anda menerusi cara melukis corak buka kunci skrin. Anda hendaklah mencipta PIN Sandaran sebagai langkah keselamatan jika anda terlupa corak kunci.

**Amaran:** Buka akaun Google sebelum menetapkan corak buka kunci dan ingat PIN Sandaran yang anda cipta sewaktu mencipta Corak kunci.

#### **AMARAN**

##### **Langkah berjaga-jaga semasa menggunakan kunci corak.**

Mengingati corak buka kunci yang anda tetapkan amatlah penting. Anda tidak akan dapat mengakses telefon anda jika anda menggunakan corak yang salah sebanyak 5 kali. Anda mempunyai 5 peluang untuk memasukkan corak buka kunci, PIN atau kata laluan anda. Jika anda telah menggunakan kesemua 5 peluang, anda boleh mencuba lagi selepas 30 saat.

#### **Apabila anda tidak ingat Corak nyahkunci, PIN, atau Kata Laluan anda:**

< Jika anda terlupa corak >

Jika anda log masuk ke akaun Google anda pada telefon tetapi gagal memasukkan corak yang betul sebanyak 5 kali, ketik butang Terlupa corak pada bahagian bawah skrin. Anda kemudian akan diminta untuk log masuk dengan akaun Google anda atau anda perlu memasukkan PIN Sandaran yang dimasukkan ketika mencipta Corak Kunci.

# Mengenali telefon anda

Jika anda belum membuat akaun Google pada telefon atau anda terlupa PIN Sandaran, anda perlu melakukan set semula keras.

< Jika anda terlupa PIN atau Kata Laluan >

Jika anda terlupa PIN atau Kata Laluan, anda hendaklah melakukan set semula keras.

**Awas:** Jika anda melakukan set semula keras, semua aplikasi pengguna dan data pengguna akan terpadam.

**Nota:** Jika anda belum log masuk Akaun Google dan terlupa Corak Buka Kunci, anda perlu masukkan PIN Sandaran.

## 6. Menggunakan set semula keras (Set semula kilang)

Jika telefon anda tidak pulih kepada keadaan asal, gunakan Set Semula Keras (Set Semula Kilang) untuk memulakannya.

- 1 Matikan kuasa.
- 2 Tekan dan tahan kekunci **Kuasa/Kunci + kekunci Turun Volum**.
- 3 Apabila Logo LG muncul pada skrin, lepaskan semua Kekunci.
- 4 Selepas beberapa saat, anda akan dibolehkan untuk memilih fungsi set semula kilang dalam utiliti pemulihan sistem Android.
- 5 Tatal melalui senarai dengan kekunci Volum dan pilih ia dengan kekunci **Kuasa/Kunci**.

### **AMARAN**

Jika anda melakukan Set Semula Keras, semua aplikasi pengguna, data pengguna dan lesen DRM akan dipadam. Jangan lupa untuk menyandarkan sebarang data penting sebelum melakukan Set Semula Keras.

## 7. Membuka dan beralih aplikasi

Berbilang tugas menjadi mudah dengan Android kerana lebih daripada satu aplikasi boleh berjalan pada masa yang sama. Tidak perlu keluar dari aplikasi sebelum membuka yang lain. Gunakan dan beralih antara beberapa aplikasi terbuka. Android mengurus setiap aplikasi, menghenti dan memulakannya seperlunya untuk memastikan bahawa aplikasi melahu tidak menggunakan sumber jika tidak perlu.

**Untuk kembali melihat senarai aplikasi yang baru digunakan:**

Hanya tekan kekunci **Aplikasi terkini**

**Untuk menghentikan aplikasi:**

- 1 Sentuh  > tab **Aplikasi** > **Tetapan** > **Aplikasi** > **Berjalan**
- 2 Tatal dan sentuh aplikasi yang diingini dan tekan **Henti** untuk menghentikannya.

## 8. Memasang Perisian PC (LG PC Suite)

Aplikasi PC "LG PC Suite" adalah program yang membantu anda menyambung peranti anda ke PC melalui kabel USB dan Wi-Fi. Setelah bersambung, anda boleh menggunakan fungsi peranti anda dari PC anda.

### Dengan Aplikasi PC "LG PC Suite" anda, Anda Boleh...

- Uruskan dan mainkan kandungan media anda (muzik, filem, gambar) pada PC anda.
- Hantar kandungan multimedia ke peranti anda.
- Menyegerakkan data (jadual, kenalan, penanda buku) dalam peranti dan PC anda.
- Sandarkan aplikasi dalam peranti anda.
- Kemas kini perisian dalam peranti anda.
- Sandarkan dan pulihkan peranti.
- Mainkan kandungan multimedia PC anda daripada peranti anda.

**NOTA:** Anda boleh menggunakan menu Bantuan daripada aplikasi untuk mengetahui cara menggunakan aplikasi PC "LG PC Suite" anda.

### Memasang Aplikasi PC "LG PC Suite"

Aplikasi PC "LG PC Suite" boleh dimuat turun dari laman web LG.

- 1 Pergi ke [www.lg.com](http://www.lg.com) dan pilih negara pilihan anda.
- 2 Pergi ke **Sokongan > SOKONGAN MUDAH ALIH > Telefon Mudah Alih LG > Pilih Model (LG-P895)** atau Pergi ke **Sokongan > Telefon Mudah Alih Sokongan > Pilih Model (LG-P895)**.
- 3 Klik **PC Sync** dari **MANUAL & MUAT TURUN**, dan klik **MUAT TURUN** untuk memuat turun perisian PC "LG PC Suite" atau Klik **PC Sync** dari **Muat turun** dan klik **Muat Turun PC Sync WINDOW** untuk memuat turun perisian PC "LG PC Suite".

### Keperluan Sistem untuk perisian PC "LG PC Suite"

- OS: Windows XP 32 bit (Pek servis 2), Windows Vista 32 bit/64 bit, Windows 7 32 bit/64 bit
- CPU: Pemproses 1 GHz atau lebih tinggi
- Memori: 512 MB RAM atau lebih tinggi
- Kad grafik: resolusi 1024 x 768, 32 bit warna atau lebih tinggi
- HDD: 100 MB atau lebih ruang cakera keras bebas (Lebih banyak ruang bebas cakera keras mungkin diperlukan bergantung pada jumlah data yang disimpan.)
- Perisian diperlukan: pemacu integrasi LG, Windows Media Player 10 atau lebih baru

### **NOTA: Pemacu USB Bersepadu LG**

Pemacu USB bersepadu LG diperlukan untuk menyambungkan peranti LG dan PC dan dipasang secara automatik apabila anda memasang perisian PC "LG PC Suite".

# Mengenali telefon anda

## 9. Menyegerak telefon anda kepada Komputer

Data daripada peranti dan PC anda boleh disegerakkan dengan mudah dengan adanya perisian PC "LG PC Suite" untuk kemudahan anda. Kenalan, jadual dan penanda buku boleh disegerakkan.

**Prosedurnya adalah seperti berikut:**

- 1 Sambungkan peranti anda ke PC. (Gunakan kabel USB atau sambungan Wi-Fi.)
- 2 Selepas sambungan, jalankan program dan pilih seksyen peranti daripada kategori di sebelah kiri skrin.
- 3 Klik [Maklumat peribadi] untuk memilih.
- 4 Tandakan kotak semak kandungan untuk menyegerak dan klik butang **Pygrkn**.

## 10. Menyegerak telefon anda kepada komputer melalui USB

**NOTA:** Untuk menyegerakkan telefon dengan PC anda menggunakan kabel USB, anda perlu memasang program LG PC Suite pada PC anda. Sila rujuk halaman-halaman sebelumnya untuk memasang LG PC Suite.

- 1 Sentuh  > tab **Aplikasi** > **Tetapan** > **Simpanan** daripada PERANTI untuk memeriksa media simpanan.
- 2 Sambungkan telefon ke PC anda menggunakan kabel USB.
- 3 Senarai jenis sambungan USB akan muncul pada skrin telefon anda dan pilih pilihan **Penyegerakan Media (MTP)**.
- 4 Buka folder memori pada PC anda. Anda boleh melihat kandungan penyimpanan massa pada PC anda dan pindahkan fail tersebut.
- 5 Salin fail dari PC anda ke dalam folder pemacu.
- 6 Pilih pilihan **Cas sahaja** untuk memutuskan sambungan telefon.

**Untuk menanggalkan sambungan telefon anda daripada komputer.**

Buka pelukis pemberitahuan dan sentuh  > **Cas sahaja** untuk memutuskan sambungan telefon anda daripada komputer dengan selamat.

## 11. Pegang telefon anda dengan menegak

Pegang telefon anda dalam keadaan tegak lurus, sebagaimana telefon biasa. LG-P895 mempunyai antena dalaman. Anda hendaklah berhati-hati agar tidak mencalar atau merosakkan bahagian belakang telefon, kerana ini mungkin akan menjejaskan prestasi.

Semasa membuat/menerima panggilan atau menghantar/menerima data, elakkan daripada memegang bahagian bawah telefon tempat letak antena. Berbuat demikian dapat menjejaskan kualiti panggilan.

## 12. Apabila skrin menjadi kaku

Jika skrin menjadi kaku atau telefon tidak memberi respons ketika anda cuba mengendalikannya:

Sentuh dan tahan kekunci **Kuasa/Kunci** untuk 10 saat untuk mematakannya.

Jika ia masih tidak berfungsi, sila hubungi pusat servis.

# Mengenali telefon anda

## Komponen peranti

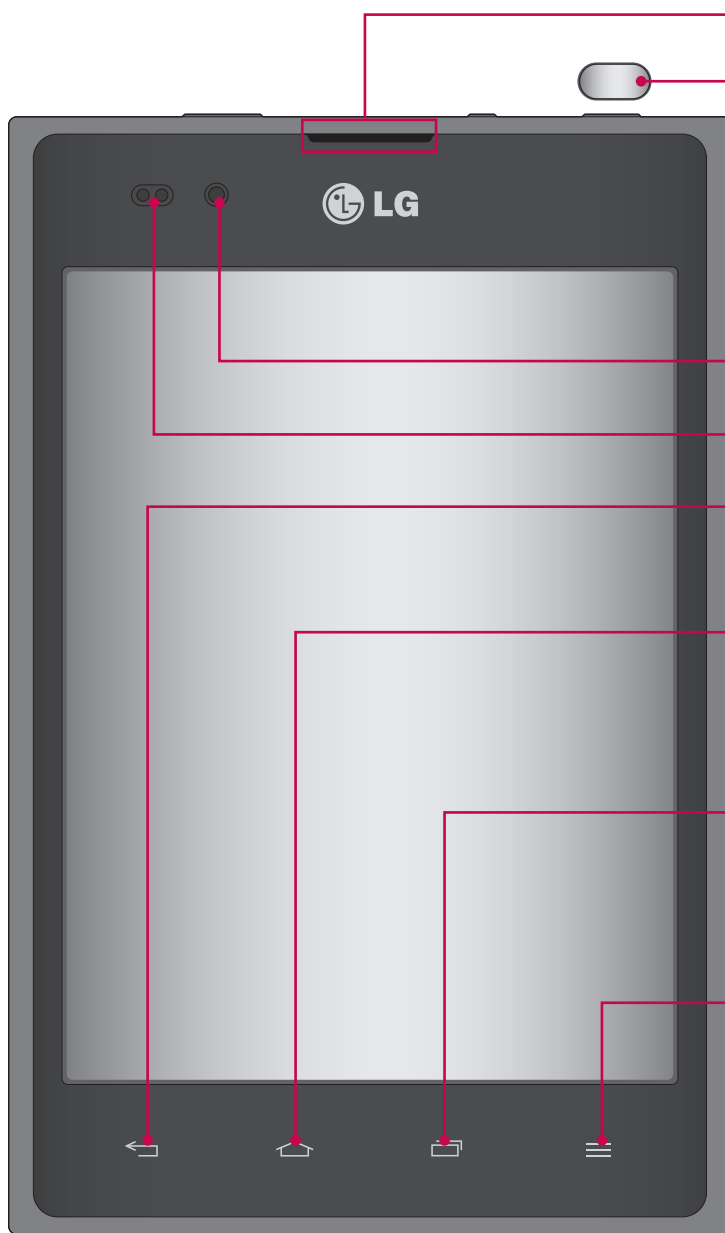

### Alat cuping telinga

### Kekunci Kuasa/Kunci

- Menghidupkan/mematikan telefon anda dengan menekan dan menahan kekunci.
- Tekan sekejap untuk mengunci/menyahkunci skrin.

### Kanta kamera

### Sensor kedekatan

### Kekunci Undur

Kembali ke skrin sebelumnya.

### Kekunci Utama

Kembali ke skrin utama daripada mana-mana skrin.

### Kekunci aplikasi terkini

Lihat senarai aplikasi terkini yang digunakan.

### Kekunci menu

- Semak pilihan yang tersedia.
- Pergi ke Google Search™ dengan menekan dan menahan kekunci ini.

### NOTA: Sensor kedekatan

Semasa menerima dan membuat panggilan, sensor kedekatan akan mematikan lampu latar secara automatik dan mengunci skrin sentuh dengan mengesan apabila telefon berada berdekatan dengan telinga anda. Ini akan memanjangkan hayat bateri dan mengelakkan pad kekunci sentuh daripada diaktifkan tanpa sengaja semasa panggilan.

### AMARAN

Meletakkan objek berat di atas telefon atau duduk di atasnya akan merosakkan LCD dan kefungsiannya skrin sentuhnya. Jangan tutup sensor kedekatan dengan filem pelindung. Ini boleh menyebabkan sensor pincang tugas.

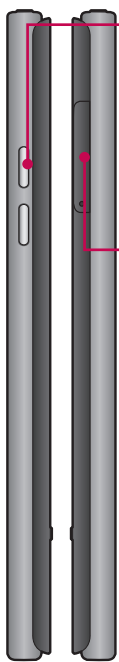

**Kekunci volum**

- **Dalam skrin utama:** Kawal volum pendering.
- **Semasa panggilan:** Kawal volum alat cuping telinga anda.
- **Semasa memainkan lagu:** Kawal volum secara berterusan.

**Slot kad SIM**

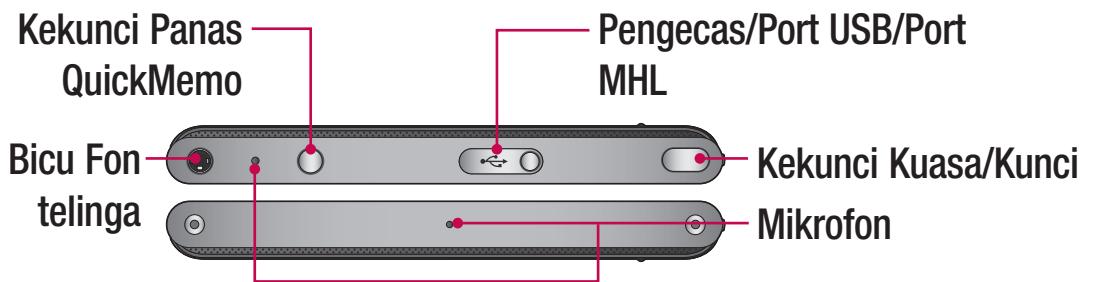

**Flash**

**Kanta kamera**



**⚠ AMARAN**

Menutup ruang bateri. Jangan buka penutup belakang.

# Mengenali telefon anda

## QuickMemo

Gunakan **QuickMemo** untuk mencipta memo secara praktikal dan berkesan sewaktu panggilan, dengan gambar disimpan atau pada skrin telefon semasa.

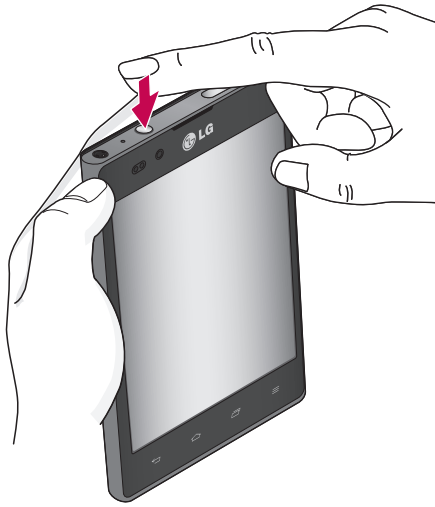







- 1 Masuk ke skrin **QuickMemo** dengan menekan Kekunci Panas QuickMemo
- 2 Pilih pilihan menu yang diinginkan daripada **Jenis pen, Warna, Pemadam** dan cipta memo.
- 3 Sentuh  untuk menyimpan memo dengan skrin semasa.

**NOTA:** Sila gunakan hujung jari anda ketika menggunakan fungsi QuickMemo. Jangan gunakan kuku jari anda.

## Menggunakan pilihan QuickMemo

Apabila menggunakan fungsi QuickMemo, anda boleh menggunakan pilihan QuickMenu dengan mudah.

-  – Pilih sama ada anda ingin menggunakan skrin latar belakang atau tidak.
-  – Buat Asal atau Buat Semula.
-  - Pilih jenis pen dan warna.
-  - Padam memo yang anda telah cipta.
-  - Simpan atau kongsi QuickMemo semasa dengan orang lain.
-  - Simpan memo dengan skrin semasa.

## Melihat QuickMemo yang disimpan

Sentuh **Galeri** dan pilih album QuickMemo.

## Memasang kad Micro-USIM

Sebelum anda boleh mula menerokai telefon baru anda, anda perlu membuat persediaan terlebih dahulu. Untuk memasukkan kad Micro-USIM:

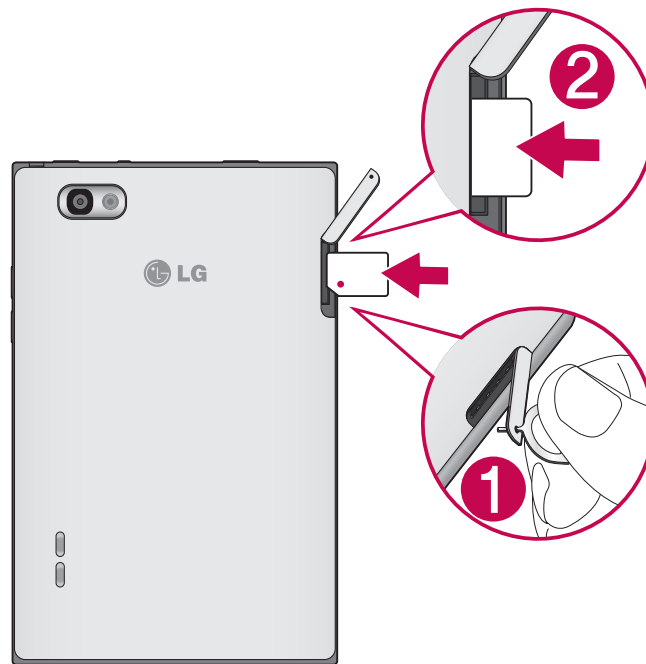

- 1 Buka Penutup slot kad Micro-USIM dengan Pin.
- 2 Luncurkan kad Micro-USIM ke dalam slot kad Micro-USIM. Pastikan kawasan sesentuh Emas pada kad menghadap ke bawah.

## Mengecas telefon anda

Penyambung pengecas terletak di bahagian atas telefon. Masukkan pengecas, dan pasang plag pada bekalan kuasa elektrik.



**NOTA:** Bateri hendaklah dicas sepenuhnya pada awalnya untuk meningkatkan jangka hayat bateri.

# Mengenalinya telefon anda

## Mengunci dan menyahkunci skrin

Jika anda tidak menggunakan telefon buat beberapa lama, skrin akan terpadam dan terkunci secara automatik. Ini membantu menghalang daripada kekunci ditekan tanpa sengaja dan menjimatkan kuasa bateri.

Apabila anda tidak menggunakan LG-P895, tekan **kekunci Kuasa/Kunci**  untuk mengunci telefon anda.

Jika mana-mana program sedang berjalan ketika anda menetapkan skrin kunci, ia mungkin masih terus berjalan dalam mod Kunci. Anda disyorkan agar keluar daripada semua program sebelum memasuki mod Kunci untuk mengelakkan bayaran yang tak perlu (seperti panggilan telefon, akses web dan komunikasi data).

Untuk membangunkan telefon anda, tekan **Kekunci Kuasa/Kunci** . Skrin kunci akan muncul. Sentuh dan luncurkan skrin kunci ke mana-mana arah untuk membuka kunci skrin utama anda. Skrin terakhir yang anda lihat akan terbuka.

## Lindungi skrin kunci anda

Anda boleh mengunci skrin anda agar hanya anda sahaja yang boleh membuka kuncinya untuk mengakses telefon anda.

**Untuk menetapkan Corak Nyahkunci, PIN atau Kata Laluan buat kali pertama:**

- Sentuh  > tab **Aplikasi** > **Tetapan** > **Kunci skrin** > **Pilih kunci skrin** > **Tiada, Sapu, Buka Kunci Muka, Corak, PIN, atau Kata Laluan**.

### **NOTA:**

**Langkah berjaga-jaga semasa menggunakan kunci corak.**

Mengingati corak buka kunci yang anda tetapkan amatlah penting. Anda tidak akan dapat mengakses telefon anda jika anda menggunakan corak yang salah sebanyak 5 kali. Anda mempunyai 5 peluang untuk memasukkan corak buka kunci, PIN atau kata laluan anda. Jika anda telah menggunakan kesemua 5 peluang, anda boleh mencuba lagi selepas 30 saat.

**Sekiranya anda tidak ingat corak nyahkunci anda:**

Jika anda log masuk ke dalam akaun Google anda pada telefon tetapi gagal memasukkan corak yang betul sebanyak 5 kali, ketik butang Terlupa corak. Kemudian, anda akan dikehendaki mendaftar masuk dengan akaun Google anda untuk menyahkunci telefon anda.

Jika anda belum membuat akaun Google pada telefon atau anda terlupa, anda perlu melakukan set semula kilang.

# Skrin Utama anda

## Petua skrin sentuh

Di sini terdapat beberapa petua mengenai bagaimana untuk menavigasi di sekitar telefon anda.

**Sentuh** - Untuk memilih menu/pilihan atau membuka aplikasi, sentuh ia.

**Sentuh dan tahan** - Untuk membuka pilihan menu atau mencapai objek yang hendak anda pindahkan, sentuh dan tahan ia.

**Seret** - Untuk menatal melalui senarai atau bergerak dengan perlahan, seret merentasi skrin sentuh.

**Kuis** - Untuk menatal melalui senarai atau bergerak dengan pantas, kuis merentasi skrin sentuh (seret dengan pantas dan lepaskan).

### NOTA:

- Untuk memilih item, sentuh bahagian tengah ikon.
- Jangan tekan terlalu kuat; skrin sentuh cukup sensitif untuk mengesan sentuhan yang ringan dan kukuh.
- Gunakan hujung jari anda untuk menyentuh pilihan yang anda kehendaki. Berhati-hati supaya tidak tersentuh kekunci lain.

## Halaman utama

Hanya sapukan jari anda ke kiri atau kanan untuk melihat panel. Anda boleh suaikan setiap panel dengan Apl, Muat Turun, Widget dan kertas hias dinding.

**NOTA:** Seseengah imej skrin mungkin berlainan bergantung kepada pembekal telefon anda.

Dalam skrin utama anda, anda boleh melihat ikon menu di bahagian bawah skrin. Ikon menu memberikan akses mudah satu sentuhan kepada fungsi yang paling kerap anda gunakan.

 Sentuh ikon **Telefon** untuk membawa ke atas pad dailan sentuh untuk membuat panggilan.

 Sentuh ikon **Kenalan** untuk membuka kenalan anda.

 Sentuh ikon **Buka Nota** untuk membuka fungsi buku nota anda.

 Sentuh ikon **Mesej** untuk mengakses menu pemesejan. Anda boleh mengarang mesej baru di sini.

 Sentuh tab **Aplikasi** pada bahagian bawah skrin. Anda kemudian boleh melihat semua aplikasi yang telah anda pasang. Untuk membuka mana-mana aplikasi, hanya sentuh ikon dalam senarai aplikasi.

# Skrin Utama anda

## Menyesuaikan skrin Utama

Anda boleh menyesuaikan skrin utama anda dengan menambahkan Aplikasi, Muat Turun, Widget, atau Kertas Hias Dinding. Untuk memudahkan penggunaan telefon anda, tambah widget kegemaran anda pada skrin utama.

### Untuk menambah item pada skrin utama anda:

- 1 Sentuh dan tahan bahagian kosong pada skrin utama.  
Atau sentuh  pada bahagian atas kanan.
- 2 Pada menu Add Mode, pilih item yang hendak anda tambah. Kemudian anda akan melihat item yang ditambah pada skrin utama.
- 3 Seret ia ke lokasi yang anda kehendaki dan angkat jari anda.

### Untuk memadamkan item daripada skrin utama:

- **Skrin utama** > sentuh dan tahan ikon yang hendak anda alih keluar > seret ia ke 

**PETUA!** Untuk menambahkan ikon aplikasi pada skrin utama pada menu Aplikasi, sentuh dan tahan aplikasi yang hendak anda tambah.

## Kembali ke aplikasi yang digunakan baru-baru ini



- 1 Sentuh kekunci **Aplikasi terkini**. Skrin akan menunjukkan pop timbul dengan ikon aplikasi yang anda gunakan baru-baru ini.
- 2 Sentuh ikon untuk membuka aplikasinya. Atau sentuh kekunci **Undur** untuk kembali kepada skrin sebelumnya.

## Pelukis pemberitahuan

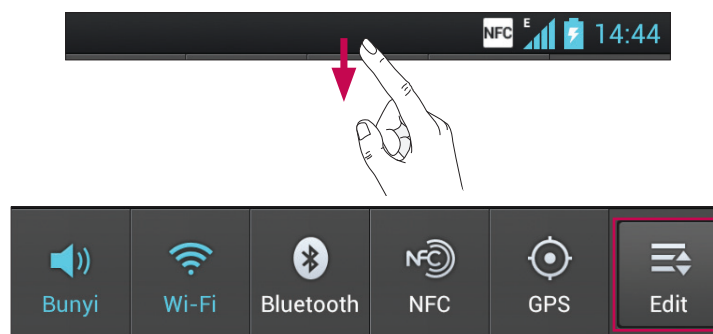
Pelukis pemberitahuan berjalan merentasi bahagian atas skrin anda.



Sentuh dan luncurkan pelukis pemberitahuan ke bawah dengan jari anda.

Sentuh  >  untuk menguruskan Pemberitahuan. Di sini anda boleh menyemak dan menguruskan Profil Bunyi, Wi-Fi, Bluetooth, NFC, GPS, Akaun & segerak, Mod kapal terbang, Skrin auto putar, Kecerahan, Data didayakan, GPS atau Hotspot Wi-fi Mudah alih.

## Melihat bar status

Bar status menggunakan ikon berlainan untuk memaparkan maklumat telefon, seperti kekuatan isyarat, mesej baru, hayat bateri, dan sambungan Bluetooth dan data yang aktif.

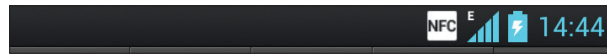

Di bawah adalah jadual yang menerangkan makna ikon yang akan anda lihat dalam bar status.

Ikon	Huraian	Ikon	Huraian
	Tiada kad Micro-USIM		Memuat turun data
	Tiada isyarat		Memuat naik data
	Mod pesawat		GPS sedang memperoleh
	Disambungkan kepada rangkaian Wi-Fi		Menerima data lokasi dari GPS
	Alat dengar berwayar		Data sedang menyegerak
	Panggilan dalam perkembangan		Gmail baru
	Tunda panggilan		Mesej Google Talk baru
	Pembesar Suara Telefon		Mesej baru
	Mikrofon telefon disenyapkan		Lagu sedang dimainkan
	Panggilan tidak dijawab		Penambatan USB sedang aktif
	Bluetooth dihidupkan		Hotspot Wi-Fi mudah alih adalah aktif
	Amaran sistem		Kedua-dua penambatan USB dan hotspot mudah alih adalah aktif
	Penggera Ditetapkan		
	Mel suara baru		
	Pendering disenyapkan		
	NFC hidup		
	Mod Getar		
	Bateri dicas sepenuhnya		
	Bateri sedang dicas		
	Telefon disambungkan dengan PC melalui kabel USB		

# Skrin Utama anda

## Papan kekunci atas skrin

Anda juga boleh memasukkan teks menggunakan papan kekunci atas skrin. Papan kekunci atas skrin muncul secara automatik pada skrin apabila anda perlu memasukkan teks. Untuk memaparkan papan kekunci secara manual, hanya sentuh medan teks di mana anda hendak memasukkan teks.

### Menggunakan pad kekunci & memasukkan teks

 Ketik sekali untuk menjadikan huruf seterusnya yang anda taip dalam huruf besar. Ketik dua kali untuk membuatkan semua huruf besar.

  Ketik untuk beralih kepada papan kekunci angka dan simbol. Anda juga boleh menyentuh dan menahan tab ini untuk melihat menu Tetapan.

 Ketik untuk memasukkan ruang.

 Ketik untuk membuat baris baru dalam medan mesej.

 Ketik untuk memadam aksara yang sebelumnya.

## Memasukkan huruf aksen

Apabila anda memilih bahasa Perancis atau Sepanyol sebagai bahasa masukan teks, anda boleh memasukkan aksara istimewa Perancis atau Sepanyol (seperti "á").

Sebagai contoh, untuk memasukkan "á", sentuh dan tahan kekunci "a" sehingga kekunci zum masuk menjadi semakin besar dan memaparkan aksara daripada pelbagai bahasa.

Lalu pilih aksara khas yang anda kehendaki.

# Persediaan akaun Google

Apabila anda menghidupkan telefon anda buat pertama kali, anda mempunyai peluang untuk mengaktifkan rangkaian, mendaftar masuk ke akaun Google anda dan bagaimana anda hendak menggunakan sesetengah perkhidmatan Google.

## Untuk menyediakan akaun Google anda:

- Mendaftar masuk ke Akaun Google daripada skrin persediaan yang digesa.

### ATAU

- Sentuh  > tab **Aplikasi** > pilih aplikasi Google, seperti **Gmail** > pilih **Baru** untuk mencipta akaun baru.

Jika anda mempunyai akaun Google, sentuh **Sedia ada**, masukkan alamat e-mel dan kata laluan anda, kemudian sentuh **Rakam masuk**.

Setelah anda menyediakan akaun Google anda pada telefon anda, telefon anda akan secara automatik menyegerak dengan akaun Google anda di web.

Kenalan anda, mesej Gmail, acara Kalendar, dan maklumat lain daripada aplikasi dan perkhidmatan ini di Web akan disegerakkan dengan telefon anda. (Ini bergantung pada tetapan penyegerakan anda).

Selepas mendaftar masuk, anda boleh menggunakan Gmail™ dan mengambil manfaat daripada perkhidmatan Google pada telefon anda.

# Menyambung kepada Rangkaian dan Peranti

## Wi-Fi

Dengan Wi-Fi, anda boleh menggunakan akses Internet kelajuan tinggi dalam liputan titik akses wayarles WAP. Nikmati Internet wayarles menggunakan Wi-Fi, tanpa caj tambahan.

## Menyambung ke rangkaian Wi-Fi

Untuk menggunakan Wi-Fi pada telefon anda, anda perlu mengakses titik akses wayarles atau "hotspot". Sesetengah pusat akses adalah terbuka dan anda hanya perlu menyambung padanya. Yang lain adalah tersembunyi atau menggunakan ciri keselamatan, jadi anda hendaklah mengkonfigurasi telefon anda agar dapat menyambung kepadanya.

Matikan Wi-Fi apabila anda tidak menggunakannya, untuk melanjutkan hayat bateri anda.

**NOTA:** Jika anda di luar zon Wi-Fi atau anda menetapkan Wi-Fi kepada **OFF (MATI)**, caj tambahan akan dikenakan oleh operator mudah alih anda bagi penggunaan data mudah alih.

## Menghidupkan Wi-Fi dan menyambung kepada rangkaian Wi-Fi

- 1 Sentuh  > tab **Aplikasi** > **Tetapan** > **Wi-Fi** daripada WAYARLES & RANGKAIAN
- 2 Tetapkan **Wi-Fi** kepada **ON** untuk hidupkannya dan mula mengimbas untuk rangkaian Wi-Fi yang tersedia.
- 3 Ketik menu Wi-Fi sekali lagi untuk melihat senarai rangkaian Wi-Fi dalam lingkungan dan aktif.
  - Rangkaian selamat ditandakan oleh ikon kunci.
- 4 Sentuh rangkaian untuk menyambung padanya.
  - Jika rangkaian selamat, anda digesa untuk memasukkan kata laluan atau kelayakan lain. (Tanyakan pentadbir rangkaian anda untuk mendapatkan butiran.)
- 5 Selepas bersambung dengan rangkaian Wi-Fi, bar status akan menunjukkan ikon yang memberitahu status Wi-Fi.

## Bluetooth

Anda boleh menggunakan Bluetooth untuk menghantar data dengan menjalankan aplikasi berpadanan, bukan daripada menu Bluetooth seperti mana kebanyakan telefon mudah alih yang lain.

**PETUA!** Dengan LG-P895, anda boleh menikmati Bluetooth berkelajuan tinggi. Jika peranti yang hendak anda kongsi fail juga menyokong Bluetooth kelajuan tinggi, fail akan dipindahkan secara automatik melalui rangkaian kelajuan tinggi. Untuk menggunakan pemindahan data Bluetooth kelajuan tinggi, sila pastikan Wi-Fi adalah OFF pada peranti anda sebelum digunakan. Tetapan bagi Bluetooth kelajuan tinggi mungkin berbeza bergantung pada peranti. Sila semak tetapan peranti dengan penyedia perkhidmatannya.

## Menghidupkan Bluetooth dan memperpasangkan telefon anda dengan peranti Bluetooth

Anda hendaklah memasang peranti anda dengan peranti lain sebelum anda menyambung padanya.

- 1 Sentuh  > tab **Aplikasi** > **Tetapan** > Tetapkan **Bluetooth** kepada **ON** daripada WAYARLES & RANGKAIAN
- 2 Ketik menu **Bluetooth** sekali lagi. Telefon anda akan mengimbas dan memaparkan ID semua peranti Bluetooth yang ada dalam lingkungan. Jika peranti yang hendak anda perpasang tidak terdapat pada senarai, pastikan peranti sasaran telah ditetapkan kepada boleh temu, kemudian ketik **Cari peranti** sekali lagi.
- 3 Pilih peranti yang hendak anda perpasang daripada senarai.  
Setelah perpasangan berjaya, peranti anda akan menyambung kepada peranti.

## Menghantar gambar menggunakan Bluetooth

- 1 Pilih **Gambar** >  > **Bluetooth**
- 2 Periksa sama ada **Bluetooth** dalam keadaan **ON**, lalu pilih **Mencari peranti**.
- 3 Pilih daripada senarai peranti mana yang hendak anda hantar data.

## Berkongsi sambungan data telefon anda

Pertambahan USB & hotspot Wi-Fi Mudah Alih adalah ciri-ciri yang hebat apabila tidak terdapat sambungan wayarles. Anda dapat berkongsi sambungan data mudah alih telefon anda dengan satu komputer sahaja melalui kabel USB (penambatan USB). Anda juga boleh berkongsi sambungan data mudah alih telefon anda dengan lebih daripada satu peranti sekali gus, dengan menjadikan telefon anda hotspot Wi-Fi mudah alih.

Apabila telefon anda berkongsi sambungan datanya, suatu ikon akan muncul dalam bar status dan sebagai pemberitahuan berterusan dalam pelukis pemberitahuan.

Untuk mendapatkan maklumat terkini mengenai penambatan dan hotspot mudah alih, termasuk sistem pengendalian yang disokong dan butiran lain, layari <http://www.android.com/tether>.

### Untuk menukar tetapan hotspot Wi-Fi Mudah alih:

- Sentuh  > tab **Aplikasi** > **Tetapan** > **Lagi** daripada WAYARLES & RANGKAIAN > **Hotspot Mudah Alih Wi-Fi** > Pilih pilihan yang hendak anda laraskan

### PETUA!

Jika komputer anda menjalankan Windows 7 atau edaran baru beberapa jenis Linux (seperti Ubuntu), anda biasanya tidak perlu menyediakan komputer anda untuk penambatan. Tetapi jika anda menjalankan versi Windows yang lebih awal atau sistem pengendalian yang lain, anda mungkin perlu menyediakan komputer anda untuk memulakan sambungan rangkaian melalui USB. Untuk maklumat terkini tentang sistem pengendalian mana yang menyokong penambatan USB dan cara menyediakan konfigurasinya, layari <http://www.android.com/tether>.

# Menyambung kepada Rangkaian dan Peranti

## Untuk menamakan semula atau menjamin keselamatan hotspot mudah alih anda

Anda boleh menukar nama rangkaian Wi-Fi telefon anda (SSID) dan melindungi keselamatan rangkaian Wi-Finya.

- 1 Pada skrin Utama, sentuh  > tab **Aplikasi** > **Tetapan**
- 2 Sentuh **Lagi** daripada WAYARLES & RANGKAIAN dan pilih **Hotspot Mudah Alih Wi-Fi**.
- 3 Pastikan **Hotspot Mudah Alih Wi-Fi** ditandai.
- 4 Sentuh **Konfigurasi hotspot Wi-Fi**.
  - Kotak dialog **Konfigurasi hotspot Wi-Fi** akan terbuka.
  - Anda boleh menukar SSID rangkaian (nama) yang dilihat oleh komputer atau peranti lain apabila mengimbas untuk mencari rangkaian Wi-Fi.
  - Anda juga boleh menyentuh menu **Keselamatan** untuk mengkonfigurasi rangkaian dengan keselamatan Akses Dilindungi Wi-Fi 2 (WPA2) dengan kunci yang diprakongsi (PSK).
  - Jika anda menyentuh pilihan keselamatan **WPA2 PSK**, medan kata laluan akan ditambah kepada dialog **Konfigurasi hotspot Wi-Fi**. Jika anda memasukkan kata laluan, anda akan perlu memasukkan kata laluan tersebut apabila anda menyambung kepada hotspot telefon dengan komputer atau peranti lain. Anda boleh set **Buka** pada menu **Keselamatan** untuk mengalih keluar ciri keselamatan daripada rangkaian Wi-Fi anda.
- 5 Sentuh **Simpan**.

### PERHATIAN!

Jika anda menetapkan pilihan keselamatan sebagai Buka, anda tidak akan dapat menghalang penggunaan perkhidmatan dalam talian yang tidak sah oleh orang lain dan caj tambahan mungkin akan dikenakan. Untuk mengelakkan penggunaan tak sah, anda dinasihatkan agar pilihan keselamatan ini kekal aktif.

## Menggunakan Wi-Fi Cast

Anda boleh berkongsi kandungan muzik, gambar dan video antara pengguna yang menggunakan Telefon Android yang disambung melalui Wi-Fi & rangkaian Wi-Fi Direct.

Semak Wi-Fi & rangkaian Wi-Fi Direct terlebih dahulu dan pastikan pengguna bersambung kepada rangkaian yang sama.

- 1 Sentuh  > tab **Aplikasi** > **Tetapan** > **Lagi** daripada WAYARLES & RANGKAIAN > **Wi-Fi Direct**
- 2 Sentuh kotak tanda Wi-Fi Direct untuk menghidupkannya.
- 3 Pilih peranti yang hendak disambung dalam senarai peranti yang diimbas.
- 4 Sentuh **Sambung**.

## Mendayakan Wi-Fi Direct untuk berkongsi melalui SmartShare

Wi-Fi Direct secara automatik mengimbas peranti Wi-Fi Direct, dan peranti yang dicari itu akan disenaraikan mengikut aturan ia dijumpai dan anda akan dapat memilih peranti khusus untuk berkongsi data multimedia melalui SmartShare.

Wi-Fi Direct tidak dapat didayakan sambil menggunakan fungsi Wi-Fi yang lain.

**1** Sentuh  > tab **Aplikasi** > **Tetapan** > **Lagi** daripada **WAYARLES & RANGKAIAN** > **Wi-Fi Direct**

**2** Pilih peranti yang hendak disambung dalam senarai peranti yang diimbas.

**CIPTA KUMPULAN** – Sentuh untuk mengaktifkan mod pemilik kumpulan, yang membolehkan peranti legasi Wi-Fi disambungkan dengan mengimbas telefon anda. Dalam keadaan ini anda mesti memasukkan kata laluan yang ditetapkan dalam **Kata Laluan**.

**NOTA:** Apabila telefon anda menjadi pemilik kumpulan, ia akan menggunakan lebih banyak kuasa bateri berbanding menjadi klien. Sambungan Wi-Fi Direct tidak menyediakan khidmat Internet. Kos tambahan mungkin dikenakan semasa menyambung dan menggunakan perkhidmatan dalam talian. Semak caj data dengan pembekal rangkaian anda.

## Menggunakan SmartShare

SmartShare menggunakan teknologi DLNA (Digital Living Network Alliance) untuk berkongsi kandungan digital melalui rangkaian wayarles. Kedua-dua peranti hendaklah diperakui DLNA untuk menyokong ciri ini.

**Untuk menghidupkan SmartShare dan membolehkan perkongsian kandungan.**

**1** Sentuh  > tab **Aplikasi** > **SmartShare** .

**2** Sentuh kekunci **Menu**  > **Tetapan**.

**3** Sentuh Boleh Temu untuk membenarkan peranti anda dikesan oleh peranti lain.

- Sentuh **Sentiasa terima permintaan** jika anda hendak menerima permintaan berkongsi daripada peranti lain secara automatik.
- Sentuh **Terima fail** jika anda ingin membenarkan peranti lain memuat naik fail media ke telefon saya.

**4** Di bawah bahagian kandungan Saya kongsi, sentuh untuk menandakan jenis isi kandungan yang hendak anda kongsi. Pilih antara **Gambar**, **Video** dan **Muzik**.





**5 SmartShare** kini telah diaktifkan dan sedia untuk berkongsi kandungan.

**Untuk mengawal peranti penyampai anda**

Biarkan peranti penyampai anda (seperti TV) memainkan kandungan multimedia daripada pustaka kandungan jauh (seperti PC).







# Menyambung kepada Rangkaian dan Peranti

**NOTA:** Pastikan kefungisian DLNA peranti anda telah dikonfigurasi dengan betul (seperti TV dan PC).

- 1 Sentuh  > tab **Aplikasi** > **SmartShare** .
- 2 Sentuh butang **Kepada**  dan pilih peranti dari senarai peranti penyampai.
- 3 Sentuh butang **Daripada**  dan pilih peranti pustaka kandungan jauh.
- 4 Anda boleh menyemak imbas pustaka kandungan.
- 5 Sentuh dan tahan imej kecil kandungan dan kuisnya ke kawasan atas dengan jari anda atau sentuh Kekunci **Menu**  > **Main**.

**Untuk berkongsi kandungan daripada telefon anda kepada peranti penyampai anda (seperti TV)**

**NOTA:** Pastikan peranti penyampai anda dikonfigurasi dengan betul.

- 1 Semasa menonton gambar atau video anda menggunakan aplikasi Galeri, sentuh tab  /  /  pada kawasan Tajuk.  
 : Perlu menjadi rangkaian bersambung  
 : Pilih peranti pada rangkaian  
 : Pada masa ini, kandungan dikongsikan menerusi SmartShare.
- 2 Pilih peranti dari senarai penyampai untuk memainkan fail.

**NOTIS:** Periksa bahawa peranti anda bersambung dengan rangkaian rumah anda menggunakan sambungan Wi-Fi untuk menggunakan aplikasi ini. Beberapa peranti berdaya DLNA (seperti TV) hanya menyokong ciri DMP pada DLNA dan tidak akan dilihat dalam senarai peranti penyampai. Peranti anda mungkin tidak akan dapat memainkan beberapa jenis kandungan.



**Untuk memuat turun kandungan dari pustaka kandungan jauh**

- 1 Sentuh  > tab **Aplikasi** > **SmartShare** .
- 2 Sentuh butang **Daripada**  dan pilih peranti pustaka kandungan jauh.
- 3 Anda boleh menyemak imbas pustaka kandungan.
- 4 Sentuh dan tahan imej kecil kandungan dan sentuh **Muat turun**.

**NOTIS:** Sesetengah jenis kandungan tidak disokong.

**Untuk memuat naik kandungan dari pustaka kandungan jauh**

**NOTA:** Pastikan storan dalaman dipasang dengan betul dan pilihan Terima fail dalam menu Tetapan ditandakan.





- 1 Sentuh  > tab **Aplikasi** > **SmartShare** .
- 2 Sentuh butang **Daripada**  dan pilih **Telefon saya**.

- 3 Anda boleh menyemak pustaka kandungan tempatan.
- 4 Sentuh dan tahan imej kecil kandungan kemudian sentuh **Muat naik**.
- 5 Pilih peranti dengan pustaka kandungan jauh untuk dimuat naik.

**NOTIS:** Sesetengah peranti berdaya DLNA tidak menyokong kefungsiian muat naik DMS dan tidak akan dimuat naik. Sesetengah jenis kandungan tidak disokong.



# Panggilan

## Membuat panggilan

- 1 Sentuh  untuk membuka pad kekunci.
- 2 Masukkan nombor menggunakan pad kekunci. Untuk memadam satu digit, sentuh .
- 3 Sentuh  untuk membuat panggilan.
- 4 Untuk menamatkan panggilan, sentuh ikon **Tamat** .

**PETUA!** Untuk memasukkan “+” ketika membuat panggilan antarabangsa, sentuh dan tahan .

## Membuat panggilan kepada kenalan anda

- 1 Sentuh  untuk membuka kenalan anda.
- 2 Tatal menerusi senarai kenalan atau masukkan huruf pertama kenalan yang hendak anda panggil dengan menyentuh **Cari kenalan**.
- 3 Dalam senarai, sentuh kenalan dua kali atau sentuh  yang anda ingin panggil.

## Menjawab dan Menolak Panggilan

Apabila anda menerima panggilan dalam keadaan Dikunci, tahan dan luncurkan  untuk Menjawab panggilan masuk.

Tahan dan luncurkan  untuk Menolak panggilan masuk.

Tahan dan luncurkan ikon **Mesej Segera** dari bahagian bawah jika anda ingin menghantar mesej.





### **PETUA! Mesej cepat**

Anda boleh menghantar mesej dengan cepat menggunakan fungsi ini. Ini berguna jika anda perlu menolak panggilan dengan mesej semasa mesyuarat.

## Melaraskan volum panggilan

Untuk melaraskan volum dalam panggilan, gunakan kekunci Volum naik dan turun pada sisi kiri telefon.

## Membuat panggilan kedua

- 1 Semasa panggilan pertama anda, sentuh **Menu** > **Tambah panggilan** dan dail nombor tersebut. Anda juga boleh pergi ke senarai panggilan terkini dengan menyentuh  atau anda boleh mencari kenalan dengan menyentuh  dan memilih nombor yang hendak anda panggil.
- 2 Tekan  untuk membuat panggilan.
- 3 Kedua-dua panggilan akan dipaparkan pada skrin panggilan. Panggilan pertama anda akan dikunci dan ditunda.
- 4 Sentuh senarai panggilan ditahan untuk beralih antara panggilan. Atau sentuh  **Gabungkan panggilan** untuk membuat panggilan persidangan.
- 5 Untuk menamatkan panggilan aktif, sentuh **Tamat** atau tekan kekunci **Utama** dan luncurkan bar pemberitahuan ke bawah dan pilih ikon **Tamat panggilan** .

**NOTA:** Anda akan dikenakan bayaran bagi setiap panggilan yang anda buat.

## Melihat log panggilan anda

Pada skrin utama, sentuh  dan pilih tab **Log panggilan** .

Lihat senarai lengkap bagi semua panggilan didail, diterima dan tidak dijawab.

**PETUA!** Sentuh mana-mana entri log untuk melihat tarikh, masa dan tempoh panggilan.

**PETUA!** Tekan kekunci **Menu**, lalu sentuh **Padam semua** untuk memadamkan semua item yang direkodkan.

## Tetapan panggilan

Anda akan dapat mengkonfigurasi tetapan panggilan telefon seperti pemajuan panggilan, dan ciri istimewa lain yang ditawarkan oleh pembawa rangkaian anda.

- 1 Pada skrin utama, sentuh .
- 2 Menu sentuh.
- 3 Ketik **Tetapan panggilan** dan pilih pilihan yang hendak anda laraskan.

**Fixed dialing numbers** – Untuk menghidupkan dan mengumpul senarai nombor yang boleh dihubungi daripada telefon anda. Anda akan memerlukan PIN2 anda, yang boleh didapati daripada operator anda. Hanya nombor yang termasuk dalam senarai dail tetap boleh dipanggil daripada telefon anda.

**Perkhidmatan mel suara** – Membolehkan anda memilih perkhidmatan mel suara pembawa mudah alih anda.

# Panggilan

**Tetapan mel suara** – Jika anda menggunakan perkhidmatan mel suara pembawa anda, pilihan ini membolehkan anda memasukkan nombor mel suara untuk digunakan bagi mendengar dan menguruskan mel suara anda.

**Simpan nombor tak dikenali** – Menambah nombor tidak diketahui ke dalam kenalan selepas panggilan.

**Tolak panggilan** – Membolehkan anda menetapkan fungsi tolak panggilan. Pilih antara **Dinyahdayakan, Tolak panggilan dalam senarai** atau **Tolak semua panggilan**.

**Mesej segera** – Apabila anda hendak menolak panggilan, anda boleh menghantar mesej ringkas menggunakan fungsi ini. Ini amat berguna jika anda perlu menolak panggilan semasa mesyuarat.

**Mengalihkan panggilan** – pilih sama ada anda hendak mengalih semua panggilan, semasa talian sibuk, apabila tidak dijawab atau apabila isyarat tiada.

**Sekatan panggilan** – Pilih masanya apabila anda hendak panggilan disekat. Masukkan kata laluan sekatan panggilan. Sila semak dengan operator rangkaian anda mengenai perkhidmatan ini.

**Tempoh Panggilan**– Lihat tempoh panggilan termasuk Panggilan terakhir, Semua panggilan, Panggilan didail dan panggilan diterima.

**Kos panggilan** - Lihat caj yang dikenakan pada panggilan anda. (Perkhidmatan ini bergantung pada rangkaian; beberapa operator tidak menyokong fungsi ini)

**Tetapan tambahan** – Ini membolehkan anda menukar tetapan yang berikut:

**ID pemanggil:** Pilih sama ada untuk memaparkan nombor anda pada panggilan keluar.

**Panggilan menunggu:** Jika panggilan menunggu diaktifkan, telefon akan memberitahu anda tentang panggilan masuk semasa anda sedang menjawab panggilan lain (bergantung kepada pembekal rangkaian anda).

# Kenalan



Anda akan dapat menambah kenalan pada telefon anda dan menyegerakkannya dengan kenalan dalam Akaun Google anda atau akaun lain yang menyokong penyegerakan kenalan.

## Mencari Kenalan

### Pada skrin utama

- 1 Sentuh  untuk membuka kenalan anda.
- 2 Sentuh **Cari kenalan** dan masukkan nama kenalan menggunakan papan kekunci.

## Tambah Kenalan Baru

- 1 Sentuh , masukkan nombor telefon kenalan baru, dan kemudian tekan kekunci **Menu**. Sentuh **Tambah pada Kenalan > Wujudkan kenalan baru**.
- 2 Jika anda hendak menambah gambar pada kenalan baru, sentuh kawasan imej. Pilih daripada **Ambil gambar** atau **Pilih dari Galeri**.
- 3 Pilih jenis kenalan dengan menyentuh .
- 4 Sentuh kategori maklumat kenalan dan masukkan butiran mengenai kenalan anda.
- 5 Sentuh **Simpan**.



## Kenalan yang digemari

Anda boleh mengelaskan kenalan yang kerap dipanggil sebagai kegemaran.

### Menambah kenalan pada kegemaran anda

- 1 Sentuh  untuk membuka kenalan anda.
- 2 Sentuh kenalan untuk melihat butirannya.
- 3 Sentuh bintang di sebelah kanan nama kenalan. Bintang bertukar menjadi kuning.

### Untuk mengeluarkan kenalan daripada senarai kegemaran anda

- 1 Sentuh  untuk membuka kenalan anda.
- 2 Sentuh tab  dan pilih kenalan untuk melihat butirannya.
- 3 Sentuh bintang berwarna kuning di sebelah kanan nama kenalan. Bintang bertukar kelabu dan kenalan ini akan dikeluarkan daripada kegemaran anda.

## Memindahkan kenalan dari Peranti Lama anda ke Peranti Baru anda



Eksport kenalan anda sebagai fail CSV dari peranti lama anda ke PC anda menggunakan program penyegerakan PC.

- 1 Pasang "LG PC Suite" pada PC dahulu. Jalankan program ini dan sambungkan telefon mudah alih Android anda kepada PC menggunakan kabel USB.
- 2 Pada menu atas, pilih **Peranti > Import ke peranti > Import kenalan**.
- 3 Tetingkap pop timbul untuk memilih jenis fail dan fail yang hendak diimport akan muncul.
- 4 Pada pop timbul, klik **Pilih fail** dan Windows Explorer akan muncul.
- 5 Pilih fail kenalan untuk mengimport dalam Windows Explorer dan klik **Buka**.
- 6 Klik **OK**.
- 7 Pop timbul **Pemetaan medan** untuk mengaitkan kenalan dalam peranti anda dan data kenalan baru akan muncul.
- 8 Jika terdapat konflik antara data dalam kenalan PC anda dan kenalan peranti, buat pilihan atau perubahan dalam LG PC Suite.
- 9 Klik **OK**.

# Pemesejan

LG-P895 anda menggabungkan SMS dan MMS menjadi satu menu intuitif yang mudah digunakan.

## Menghantar mesej

- 1 Sentuh  pada skrin utama, dan sentuh  untuk membuka mesej kosong.
- 2 Masukkan nama kenalan atau nombor panggilan dalam medan To. Sambil anda memasukkan nama kenalan, kenalan yang sepadan akan muncul. Anda boleh menyentuh penerima yang dicadangkan. Anda boleh menambah berbilang kenalan.

**NOTA:** Anda akan dikenakan caj bagi setiap orang yang dihantar mesej teks tersebut.

- 3 Sentuh medan Tulis mesej dan mula menggubah mesej anda.
- 4 Tekan  untuk membuka menu Pilihan. Pilih dari **Tambah subjek**, **Buang**, **Masukkan senyuman** dan **Semua mesej**.

**PETUA!** Anda boleh menyentuh ikon  untuk melampirkan fail yang hendak anda kongsi bersama-sama dengan mesej anda.

- 5 Sentuh **Hantar** untuk menghantar mesej anda.
- 6 Maklum balas muncul pada skrin. Semasa anda melihat dan menghantar mesej tambahan, urutan mesej akan diwujudkan.

**⚠️ AMARAN:** Had 160 aksara mungkin berbeza dari negara ke negara bergantung pada bahasa dan cara SMS dikodkan.

**⚠️ AMARAN:** Jika fail imej, video, atau audio ditambah pada mesej SMS, ia akan secara automatik ditukar menjadi mesej MMS, dan akan dikenakan bayaran sewajarnya.

## Peti teruntai

Mesej (SMS, MMS) yang ditukar dengan pihak lain boleh dipaparkan dalam turutan kronologi agar anda boleh melihat gambaran keseluruhan perbualan anda dengan mudah.

## Menggunakan Senyuman

Ceritakan mesej anda menggunakan Senyuman.

Semasa menulis mesej baru, sentuh kekunci **Menu**, kemudian pilih **Memasukkan senyuman**.

## Menukar tetapan mesej anda

Tetapan mesej LG-P895 anda telah dipratakrifkan, jadi anda dapat menghantar mesej dengan serta-merta. Anda boleh menukar tetapan berdasarkan keutamaan anda.

- 1 Sentuh Pemesejan Sentuh pada skrin utama dan sentuh kekunci **Menu**, kemudian ketik **Tetapan**.

# E-mel



Anda boleh menggunakan aplikasi E-mel untuk membaca e-mel dari perkhidmatan seperti Gmail. Aplikasi E-mel menyokong jenis akaun berikut: POP3, IMAP dan Exchange.

Penyedia perkhidmatan atau pentadbir sistem anda akan dapat menyediakan tetapan akaun yang anda perlukan.

## Menguruskan akaun e-mel

Kali pertama anda membuka aplikasi **E-mel**, wizard persediaan akan terbuka untuk membantu anda menyediakan akaun e-mel.



### Untuk menambah satu lagi akaun e-mel:

- Sentuh  > tab **Aplikasi** > **E-mel** > dalam skrin akaun, sentuh  > **Tambah Akaun**
- Selepas persediaan awal, Email akan memaparkan kandungan peti masuk anda. Jika anda telah menambah lebih daripada satu akaun, anda akan dapat beralih dari akaun ke akaun.

### Untuk menukar tetapan akaun e-mel:

- Sentuh  > tab **Aplikasi** > **E-mel** > dalam skrin akaun, sentuh  > **Tetapan**

### Untuk memadamkan akaun e-mel:

- Sentuh  > tab **Aplikasi** > **E-mel** > dalam skrin akaun, sentuh  > **Padam akaun** > sentuh akaun yang hendak anda padamkan > **Padam** > **OK**

## Skrin akaun e-mel

Anda boleh menyentuh satu akaun untuk melihat Peti masuknya.

Akaun yang daripadanya anda menghantar e-mel secara asalan ditunjukkan dengan tanda rait.

 – Sentuh untuk membuka Peti Masuk Gabungan anda, dengan mesej yang dihantar kepada semua akaun anda. Mesej dalam Peti Masuk Digabungkan berkod warna di sebelah kiri, mengikut akaun, menggunakan warna yang sama yang digunakan bagi akaun-akaun anda dalam skrin Akaun.

 – Sentuh ikon folder untuk membuka folder akaun.

### PETUA!

If you long-press an account from the list of email accounts, you can select the desired option in the pop-up window.



For example, select Add to home screen to create a shortcut icon of the account on the home screen.

## Menggunakan folder akaun

Setiap akaun mempunyai folder Inbox, Peti keluar, Dihantar dan Draf. Bergantung pada ciri-ciri yang disokong oleh penyedia perkhidmatan akaun anda, anda boleh mempunyai folder tambahan.

## Mengarang dan menghantar e-mel

### Untuk menggubah dan menghantar mesej

- 1 Semasa dalam aplikasi **E-mel**, sentuh .
- 2 Masukkan alamat penerima mesej. Sambil anda memasukkan teks, alamat sepadan akan ditawarkan daripada Kenalan anda. Pisahkan alamat berbilang dengan tanda koma.
- 3 Sentuh medan Sk/Skt untuk untuk menambah Sk/Skt dan Sentuh  untuk melampirkan fail jika diperlukan.
- 4 Masukkan teks bagi mesej.
- 5 Sentuh .

Jika anda tidak disambungkan kepada rangkaian, contohnya, jika anda dalam mod pesawat, mesej yang anda hantar akan disimpan dalam folder Peti keluar anda sehingga anda disambung semula kepada rangkaian. Jika ia mengandungi sebarang mesej yang belum dihantar, Peti keluar akan dipaparkan pada skrin Akaun.

**PETUA!** PETUA Apabila e-mel baru sampai ke dalam peti masuk, anda akan menerima pemberitahuan bunyi atau getaran. Ketik pemberitahuan e-mel tersebut untuk menghentikan pemberitahuan.

# Kamera

## Mengenali pencari pandangan

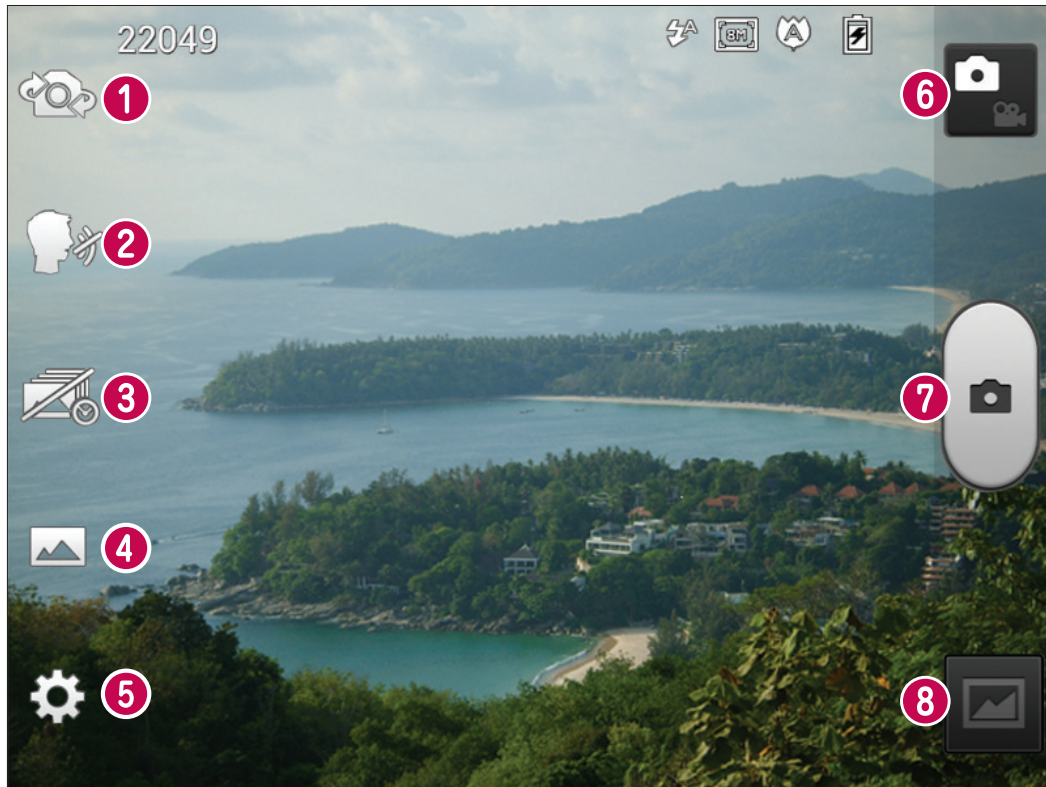

- 1 **Tukar kamera** – Tukar antara lensa kamera menghadap belakang dan lensa kamera menghadap hadapan.
- 2 **Pengatup Cheese** – Katakan Cheese apabila anda sedia untuk mengambil foto.
- 3 **Syot tangkapan masa** – Sentuh ikon ini untuk menangkap saat yang hilang sebelum menekan pengatup.
- 4 **Mod tangkapan** – Pilih dari tangkapan **Normal**, **HDR**, **Panorama** atau **Tangkapan berterusan**.
- 5 **Tetapan** – Sentuh ikon ini untuk membuka menu Tetapan.
- 6 **Mod video** - Sentuh ikon ini untuk menukar kepada mod video.
- 7 **Mengambil foto**
- 8 **Galeri** – Sentuh untuk melihat foto terakhir yang anda tangkap. Ini membolehkan anda mengakses galeri anda dan melihat foto yang disimpan dari dalam mod kamera.

## Menangkap fotopantas

- 1 Buka aplikasi **Kamera**.
- 2 Pegang telefon, halakan lensa ke arah subjek yang hendak anda ambil gambarnya.
- 3 Tekan skrin dan kotak fokus akan muncul di tengah skrin pencari pandangan.
- 4 Apabila peti fokus bertukar menjadi hijau, kamera telah memfokus pada subjek anda.
- 5 Klik pada  untuk menangkap gambar.

## Setelah anda mengambil gambar

Sentuh  untuk melihat foto terakhir yang anda tangkap.

 Sentuh untuk berkongsi gambar anda menggunakan **Bluetooth, E-mel, Gmail, Google+, Memo, Pemesejan, Picasa** dan **Social+**.

**PETUA!** Jika anda mempunyai akaun SNS dan menetapkannya pada telefon anda, anda boleh berkongsi foto anda dengan komuniti SNS.

 Tekan untuk memadamkan gambar.

Sentuh  untuk membuka pilihan.

**Tetapkan imej sebagai** – Sentuh untuk menggunakan foto sebagai foto Kenalan, Kertas Hias Dinding Skrin Utama atau Kertas Hias Dinding Skrin Kunci.

**Pindah** – Sentuh untuk memindahkan foto ke tempat lain.

**Namakan semula** – Sentuh untuk mengedit nama gambar yang dipilih.

**Putar kiri/kanan** – Untuk memutar ke kiri atau kanan.

**Kerat** – Pangkas foto anda. Gerakkan jari anda merentasi skrin untuk memilih kawasan.

**Edit** – Lihat dan edit gambar.

 Pilih resolusi foto. Jika anda pilih resolusi tinggi, saiz fail akan bertambah, yang akibatnya bilangan gambar yang kurang disimpan dalam memori anda.

 Memperbaiki kualiti warna dalam keadaan pencahayaan yang berbeza.

 Memberi kesan artistik kepada gambar.

 Memberi pilihan tambahan untuk gambar.

**Tayangan slaid** Menunjukkan kepada anda imej satu per satu secara automatik.

**Butiran** – Menunjukkan maklumat gambar.

## Menggunakan tetapan lanjutan

Dalam pencari pandangan, sentuh  untuk membuka semua pilihan lanjutan.

 – Sentuh jika anda ingin mengubah menu pemidang tilik.











 – Tukar antara lensa kamera menghadap belakang dan lensa kamera menghadap hadapan.

 – Katakan Cheese apabila anda sedia untuk mengambil foto.





 – Sentuh ikon ini untuk menangkap saat yang hilang sebelum menekan pengatup.

 – Pilih daripada tangkapan Normal, HDR, Panorama atau Tangkapan berterusan.

# Kamera

-  – Membolehkan anda menghidupkan denyar apabila mengambil gambar di tempat gelap.
-  - Zoom masuk atau zoom keluar.
-  - Ini menentukan dan mengawal jumlah cahaya matahari yang memasuki gambar.
-  – Memfokus pada titik tertentu.
-  – Pilih resolusi foto. Jika anda pilih resolusi tinggi, saiz fail akan bertambah, yang akibatnya bilangan gambar yang kurang disimpan dalam memori anda.
-  – Mencari tetapan warna dan lampu yang sesuai dengan persekitaran semasa. Pilih daripada **Normal**, **Potret**, **Landskap**, **Sukan**, atau **Malam**.
-  - Pengedaran ISO menentukan kepekaan sensor cahaya kamera. Semakin tinggi ISO, semakin sensitif kamera itu. Ini berguna dalam keadaan lebih gelap apabila anda tidak dapat menggunakan denyar.
-  – Memperbaiki kualiti warna dalam keadaan pencahayaan yang berbeza.
-  – Memberi kesan artistik kepada gambar.
-  – Tetapkan masa tunda selepas butang tangkap ditekan. Ini sangat sesuai jika anda juga mahu bergambar sama.
-  – Aktifkan untuk menggunakan perkhidmatan berdasarkan lokasi telefon anda. Ambil gambar di mana sahaja anda berada dan tag ia bersama lokasi. Jika anda memuat naik gambar yang ditag pada blog yang menyokong geo-tag, anda boleh melihat gambar tersebut dipaparkan di atas peta.

**NOTA:** Fungsi ini hanya tersedia apabila GPS aktif.

-  – Pilih salah satu bunyi pengatup.
-  – Secara automatik ia akan menunjukkan gambar yang baru anda ambil.
-  – Kembalikan semua tetapan lalai kamera.
-  – Sentuh pada bila-bila masa anda ingin tahu cara fungsi tertentu berjalan. Ini menyediakan panduan ringkas untuk anda.

**PETUA!** Apabila anda keluar dari kamera, beberapa tetapan akan kembali kepada nilai lalainya, seperti imbangan putih, kesan warna, pemasa dan mod adegan. Periksa yang berikut ini sebelum mengambil foto anda yang seterusnya.

**PETUA!** Menu Tetapan bertindan dengan pencari pandangan, jadi apabila anda menukar elemen warna imej atau kualiti, anda akan dapat melihat pratonton pertukaran imej di belakang menu Tetapan.

# Kamera video

## Mengenali pencari pandangan

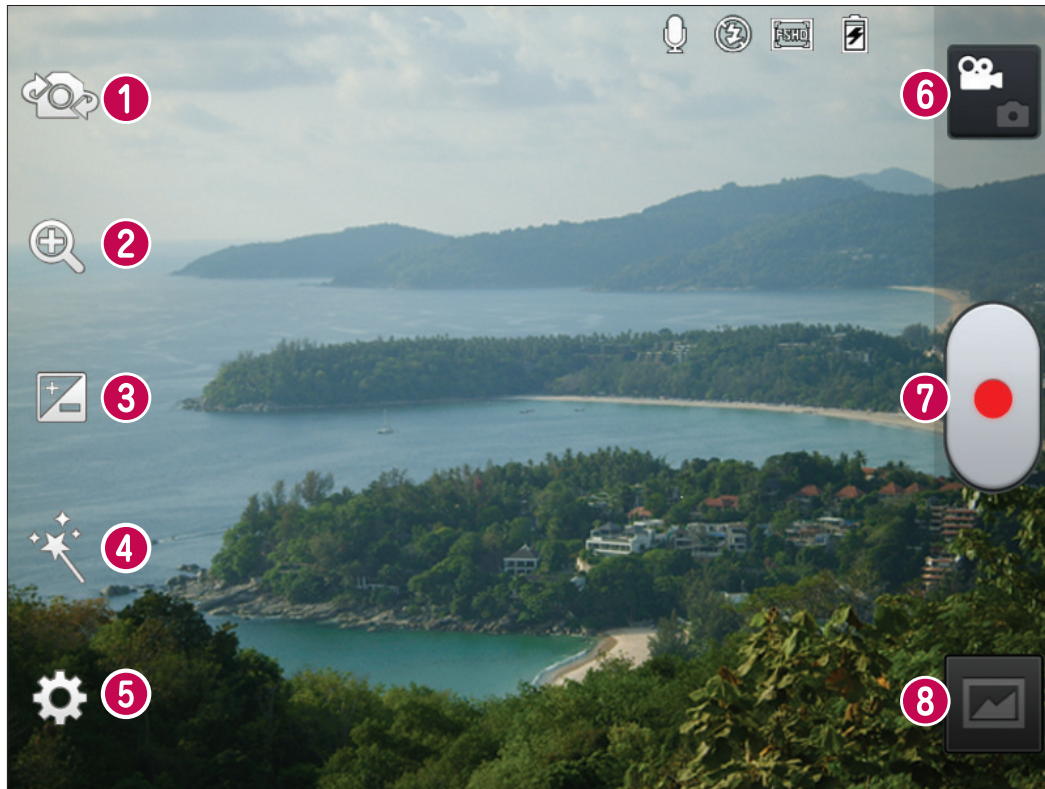

- 1 Tukar kamera** – Tukar antara lensa kamera menghadap belakang dan lensa kamera menghadap hadapan.
- 2 Zoom** – Zoom masuk atau zoom keluar.
- 3 Kecerahan** - Ini menentukan dan mengawal jumlah cahaya matahari yang memasuki video.
- 4 Kesan Langsung** – kesan langsung menyediakan pelbagai kesan visual apabila merakam video.
- 5 Tetapan** – Sentuh ikon ini untuk membuka menu tetapan.
- 6 Mod kamera** - Sentuh ikon ini untuk menukar kepada mod kamera.
- 7 Mula merakam**
- 8 Galeri** - sentuh untuk melihat video terakhir yang anda rakamkan. Ini membolehkan anda mengakses galeri anda dan melihat video anda yang disimpan dari dalam mod video.

# Kamera video

## Menangkap video pantas

- 1 Buka aplikasi kamera dan sentuh butang mod kamera.
- 2 Pencari pandangan kamera video akan muncul pada skrin.
- 3 Dengan memegang telefon, halakan lensa ke arah subjek yang hendak anda tangkap dalam video anda.
- 4 Tekan butang Rekod  sekali untuk mula merakam.
- 5 Lampu merah berkelip di bawah pencari pandangan dengan pemas menunjukkan panjang video.

### Tip!

 – Sentuh untuk menangkap imej semasa merakam video.

- 6 Sentuh  pada skrin untuk berhenti merakam.

## Selepas menangkap video

Foto yang anda tangkap akan muncul pada Galeri. Sentuh  untuk melihat video terakhir yang anda rakamkan.

 Sentuh untuk memainkan video.

 Sentuh untuk berkongsi video melalui **Bluetooth, E-mel, Gmail, Google+, Pemesejan** atau **YouTube**.

 Sentuh untuk memadamkan video yang baru saja anda buat. Sahkan dengan menyentuh **OK**. Pencari pandangan akan muncul semula.

Sentuh  untuk membuka pilihan.

**Pindah** – Sentuh untuk memindahkan video ke tempat lain.

**Namakan semula** – Ketik untuk edit nama video yang dipilih.

**Butiran** – Ketik untuk melihat maklumat terperinci, seperti nama, tarikh, masa, saiz dan jenis.

## Menggunakan tetapan lanjutan

Menggunakan pencari pandangan, sentuh  untuk membuka semua pilihan lanjutan.

 – Sentuh jika anda ingin mengubah menu pematik tilik.

 – Tukar antara lensa kamera menghadap belakang dan lensa kamera menghadap hadapan.

 – Zoom masuk atau zoom keluar.

 – Ini menentukan dan mengawal jumlah cahaya matahari yang memasuki gambar.

 – Menyediakan pelbagai kesan visual semasa merakam video.





 – Membolehkan anda menghidupkan denyar semasa merakam video di tempat gelap.

 – Sentuh untuk menetapkan saiz (dalam piksel) untuk video yang anda rakam.

 – Memperbaiki kualiti warna dalam keadaan pencahayaan yang berbeza.

 – Pilih nada warna yang hendak digunakan bagi paparan baru anda.

 – Aktifkan untuk menggunakan perkhidmatan berdasarkan lokasi telefon anda.

-  – Pilih **Off** untuk merakam video tanpa suara.
-  – Auto review secara automatik akan menunjukkan kepada anda video yang baru anda rakam.
-  – Kembalikan semua tetapan lalai kamera video.
-  – Sentuh ini jika anda hendak mengetahui bagaimana fungsi ini berjalan. Ini menyediakan panduan ringkas untuk anda.

## **Melaraskan volum semasa melihat video**

Untuk melaraskan volum video semasa ia sedang dimainkan, gunakan kekunci volum pada sisi kiri telefon.

# Video Wiz



Anda boleh membuat filem anda sendiri menggunakan imej/video anda dan muzik.

1 Dari Skrin Utama, sentuh Kekunci Aplikasi > Video Wiz .

2 Pilih pilihan yang diinginkan untuk mencipta filem.



- 1 **Tambah Media** – Sentuh ikon ini untuk menambah imej dan/atau video kepada filem anda.
  - Sentuh **Imej** untuk menambah imej, kemudian sentuh imej yang anda ingin gunakan.
  - Sentuh **Video** untuk menambah rakaman video, kemudian sentuh video yang anda ingin tambah.
  - Sentuh **Selesai** untuk keluar selepas semua fail media telah ditambah.
- 2 **Padam Media** Sentuh ikon ini untuk mengalih keluar imej dan/atau video terpilih.
  - Sentuh imej atau video dalam bahagian kandungan ditambah tidak lama lagi, sentuh **Padam Media** , kemudian sentuh **Padam dipilih** (atau **Padam semua**).
- 3 **Tambah Gaya** – Sentuh ikon ini untuk memilih gaya filem yang diinginkan.
  - Sentuh anak panah atas atau bawah untuk menatal menerusi dan memilih gaya yang anda inginkan.
- 4 **Imej/video ditambah** - Memaparkan semua imej dan/atau video yang dipilih untuk filem anda.
- 5 **Simpan** – Ketik skrin ini untuk menyimpan fail filem.
- 6 **Edit** – Sentuh ikon ini untuk mengedit fail filem.
  - Sapu kiri dan kanan untuk memilih rakaman untuk diedit.
  - Sentuh ikon **Tindan Teks** untuk memasukkan teks.
  - Sentuh ikon **Imej Tindan** untuk memasukkan grafik yang dipilih.
  - Sentuh ikon **Pangkas Video** untuk memangkas segmen daripada rakaman video anda.
  - Sentuh ikon **Selesai** untuk keluar apabila anda selesai mengedit.

- 7 **Tambah Muzik** – Sentuh butang ini untuk mengeset muzik latar belakang.
- 8 **Pratonton**  – Sentuh ikon ini untuk memainkan filem anda.
- 9 **Bantuan**  – Sentuh ikon ini untuk melihat maklumat mengenai cara menggunakan aplikasi Video Wiz.

# Multimedia











Anda boleh menyimpan fail multimedia pada memori dalaman supaya anda mempunyai akses mudah kepada semua fail multimedia anda.

## Pemain Video

LG-P895 anda mempunyai pemain muzik terbina dalam yang membolehkan anda memainkan semua video kegemaran anda. Untuk mengakses pemain muzik, Sentuh  > tab **Aplikasi** > **Pemain Muzik**.

## Memainkan video

- 1 Dalam skrin utama, sentuh  > tab **Aplikasi** > **Pemain Muzik**.
- 2 Pilih video yang anda mahu mainkan.

	Sentuh untuk jeda main semula video.
	Sentuh untuk sambung main semula video.
	Sentuh untuk pergi 10 saat ke depan.
	Sentuh untuk pergi 10 saat ke belakang.
	Sentuh untuk mengurus volum video.
	Sentuh untuk menetapkan kesan audio Dolby apabila disambungkan dengan bicu fon kepala.
	Sentuh ikon Pengawal kelajuan dan seret bar perkembangan untuk mengawal kelajuan main semula.
	Sentuh ikon Pratonton bingkai dan seret pengendali bar carian untuk meneroka kandungan dengan skrin pratonton.
	Sentuh untuk mengunci skrin video.
	Sentuh ikon senarai terus untuk melihat senarai video.

Untuk menukar volum semasa menonton video, tekan kekunci volum ke atas dan bawah pada sebelah kiri telefon.

Sentuh dan tahan sebarang video di dalam senarai. Ia memaparkan **Padam** dan **Butiran** sebagai pilihan.

## Galeri

Sentuh  > tab **Aplikasi** > **Galeri**. Buka senarai bar katalog yang menyimpan semua fail multimedia anda.

## Pemain Muzik









LG-P895 anda mempunyai pemain muzik terbina dalam yang membolehkan anda memainkan semua trek kegemaran anda. Untuk mengakses pemain muzik, Sentuh  > tab **Aplikasi** > **Pemain Muzik**.

## Memindahkan fail muzik menggunakan peranti storan massa USB

- 1 Sambung LG-P895 ke PC menggunakan kabel USB.
- 2 Jika anda belum memasang Pemacu Platform Android LG pada PC anda, anda akan dikehendaki menukar tetapan secara manual. Pilih **Tetapan** > **Sambungan** > **jenis sambungan USB**, kemudian pilih **Penyegerakan media (MTP)**.
- 3 Anda boleh melihat kandungan penyimpanan massa pada PC anda dan pindahkan fail tersebut.

## Memainkan lagu

- 1 Dalam skrin utama, sentuh  > tab **Aplikasi** > **Pemain Muzik**.
- 2 Sentuh **Lagu**.
- 3 Pilih lagu yang anda mahu mainkan.

	Sentuh untuk menjeda main balik.
	Sentuh untuk menyambung semula main balik.
	Sentuh untuk melangkaui ke lagu seterusnya dalam album, senarai main.
	Sentuh untuk kembali ke permulaan lagu. Sentuh dua kali untuk kembali ke lagu sebelumnya.
	Sentuh untuk mengurus volum muzik.
	Sentuh untuk menetapkan mod ulangan.
	Sentuh untuk menetapkan mod kocokan.
	Sentuh untuk melihat senarai main semasa.
	Sentuh untuk melihat lirik. Pilihan ini hanya jika terdapat lirik pada lagu ini.

Untuk menukar volum semasa mendengar muzik, tekan kekunci volum ke atas dan bawah pada sisi kiri telefon.

Sentuh dan tahan sebarang lagu di dalam senarai. Ia memaparkan **Main**, **Tambah pada senarai main**, **Setkan sebagai nada dering**, **Padam**, **Kongsi**, **Cari** dan **Butiran**.

**NOTA:** Hak cipta fail muzik mungkin dilindungi oleh perjanjian antarabangsa dan undang-undang hak cipta nasional.

Oleh itu, kebenaran atau lesen mungkin perlu diperolehi untuk mengeluarkan semula atau menyalin muzik.

Dalam sesetengah negara, undang-undang nasionalnya melarang penyalinan peribadi bahan berhak cipta. Sebelum memuat turun atau menyalin fail, semak undang-undang nasional negara yang berkenaan mengenai penggunaan bahan sedemikian.

## LG Tag+

### Apakah itu LG Tag+

Tag+ LG membolehkan penyimpanan dan pemuatan mudah kepada tag NFC, yang boleh disesuaikan untuk mengikut persekitaran tertentu.

### Menggunakan penulisan Tag+

- 1 Sentuh  > tab **Aplikasi** > **LG Tag+**.
- 2 Pilih mod yang diinginkan (**mod Kereta/Pejabat/Tidur/Pengguna**) dan ketik **Tulis pada tag NFC**.
- 3 Sentuhkan belakang peranti anda kepada tag, kemudian pelancaran aplikasi dan penukaran tetapan boleh ditetapkan.

### Menggunakan Tag+ membaca

Semasa menyentuh tag yang ditetapkan, mod akan diaktifkan serta merta.

## Media Utama

### Gunakan media utama

- 1 Sentuh  > tab **Aplikasi** > **Media Utama**
- 2 Pilih fungsi yang diinginkan antara video, foto, muzik.

### Tetapan media utama

- 1 Sentuh  > tab **Aplikasi** > **Media Utama** > **Tetapan**
- 2 Anda boleh menukar tetapan berdasarkan keutamaan anda.

### Tip!

Setelah anda menyambungkan peranti anda ke TV atau monitor melalui kabel MHL, aplikasi rumah media akan dilancarkan secara automatik apabila **Laman Utama Media** > **Tetapan** > pilihan **Lancar auto dan mati auto** didayakan.

# Buku Nota









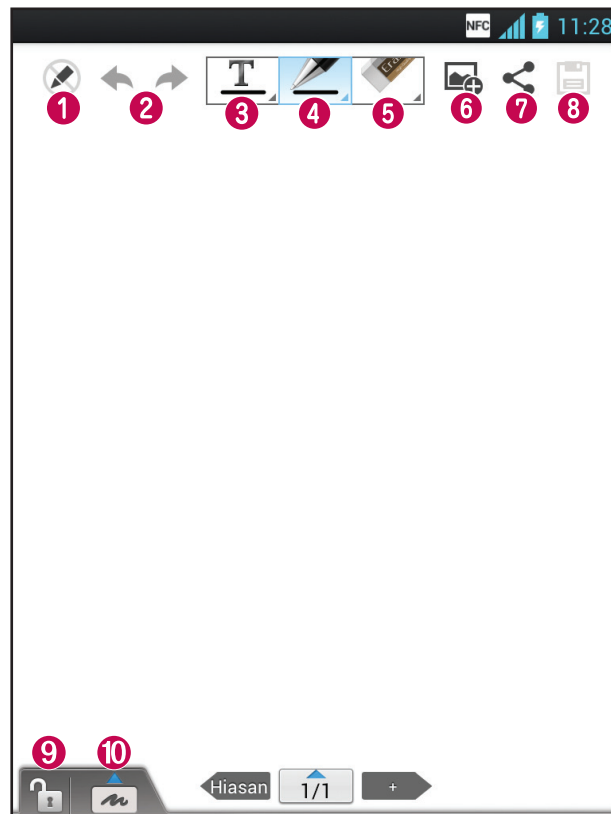

Dengan aplikasi Buku Nota, anda boleh menguruskan dan memperbadikan pelbagai jenis maklumat.

## Menulis nota

- 1 Sentuh  > tab **Aplikasi** tab > **Buku Nota**.
- 2 Sentuh **Nota baru** untuk mencipta nota baru.
- 3 Pilih mod yang diinginkan (**Kulit, Tajuk, Kertas, Warna kertas**) dan **OK**.

## Mengenali Buku Nota





- 1  – Pilih Baca sahaja atau mod edit.
- 2  – Buat Asal atau Buat Semula.
- 3  – Ketik butang ini untuk menulis.
- 4  - Pilih jenis Pen, Ketebalan, Kelegapan dan Warna.
- 5  – Padam memo yang anda telah cipta.
- 6  – Sentuh untuk melampirkan fail menggunakan Gambar, Tangkap gambar, Video, Rakam video, Audio, Rakam suara, Lokasi, Pelekat dan Tarikh dan masa.
- 7  – Kongsi nota semasa kepada orang lain melalui Gmail, E-mel, Social+, Bluetooth, Pemesejan, Picasa, Google+, Memo.
- 8  – Simpan nota dengan skrin semasa.
- 9  – Pilih untuk mengunci atau membuka kunci kekunci Depan.
- 10  – Ketik butang ini untuk membesarkan kawasan input.

# LG SmartWorld

LG SmartWorld menawarkan pelbagai kandungan menarik - permainan, aplikasi, kertas dinding dan nada dering - yang memberi pengguna telefon LG peluang untuk menikmati pengalaman "Kehidupan Mudah Alih" yang lebih kaya.



## Bagaimana untuk Pergi ke LG SmartWorld daripada Telefon Anda

- 1 Sentuh  > tab **Aplikasi** > Ketik ikon  untuk mengakses LG SmartWorld.
- 2 Ketik Log masuk dan masukkan ID/Kata Laluan untuk LG SmartWorld. Jika anda belum lagi mendaftar, ketik Daftar dan dapatkan keahlian LG SmartWorld.
- 3 Muat turun kandungan yang anda kehendaki.

### **NOTA: Bagaimana jika tiada ikon ?**



- 1 Dengan menggunakan penyemak imbas mudah alih Web, akses LG SmartWorld (www.lgworld.com) dan pilih negara anda.
- 2 Muat turun Aplikasi LG SmartWorld.
- 3 Laksanakan dan pasang fail yang dimuat turun.
- 4 Akses LG SmartWorld dengan mengetik ikon .

## Bagaimana untuk menggunakan LG SmartWorld

- Ambil bahagian dalam promosi bulanan LG SmartWorld.
  -  – Cari Kandungan.
  -  – Cari kandungan mengikut kategori (contohnya Permainan, Pendidikan, Hiburan, dsbnya).
  -  – Senarai kandungan dimuat turun/akan dikemas kini.
- Cuba butang "Menu" yang mudah untuk mendapatkan apa yang anda cari dengan pantas.  
**Aplikasi untuk anda:** Kandungan yang disyorkan berdasarkan pilihan anda yang terdahulu.  
**Tetapan:** Menetapkan Profil dan Paparan.  
**Rakam masuk** – Menetapkan ID dan Kata laluan anda.
- Cuba fungsi lain yang juga berguna. (Skrin Butiran Kandungan)

**NOTA:** LG SmartWorld mungkin tidak tersedia dalam semua perkhidmatan pembawa atau negara.

## Menetapkan penggera anda



- 1 Sentuh  > tab **Apl** > **Penggera/Jam** > .
- 2 Selepas anda menetapkan penggera, LG-P895 akan memberitahu anda baki masa yang tinggal sebelum penggera berbunyi.
- 3 Tetapkan **Ulang**, **Tempoh tunda**, **Getaran**, **Nada penggera**, **Kunci Teka-teki** dan **Memo**. Sentuh **Simpan**.

**NOTA:** Untuk menukar tetapan penggera pada skrin senarai penggera, sentuh kekunci Menu dan pilih Tetapan. Anda boleh melaraskan pilihan di bawah: Penggera di dalam mod senyap, Volum penggera, Kelakuan butang sisi dan pilihan Kunci teka-teki.

## Menggunakan kalkulator anda

- 1 Sentuh  > tab **Aplikasi** > **Kalkulator**
- 2 Sentuh kekunci nombor untuk memasukkan nombor.
- 3 Untuk pengiraan mudah, sentuh fungsi yang anda kehendaki (+, -, x, atau ÷), diikuti dengan =.
- 4 Bagi pengiraan yang lebih rumit, sentuh , pilih **Panel lanjutan**, kemudian pilih sin, cos, tan, log dan lain-lain.
- 5 Untuk menyemak sejarah, ketik ikon .

## Menambah acara pada kalendar anda

- 1 Sentuh  > tab **Aplikasi** > **Kalendar**
- 2 Pada skrin, anda akan boleh menemui jenis paparan Kalendar yang berbeza (Hari, Minggu, Bulan, Agenda).
- 3 Ketik pada tarikh yang anda hendak tambahkan acara dan sentuh .
- 4 Sentuh **Nama acara** dan kemudian masukkan nama acara tersebut.
- 5 Sentuh **Lokasi** dan masukkan lokasi. Tandai tarikh dan masukkan masa mula dan tamat acara.
- 6 Jika anda hendak menambah nota pada acara anda, sentuh **Deskripsi** dan masukkan butirannya.
- 7 Jika anda ingin mengulang semula penggera, tetapkan **ULANG**, dan tetapkan **PERINGATAN**, jika perlu.
- 8 Sentuh **Simpan** untuk menyimpan acara dalam kalendar.

## Tugas

Tugas ini boleh disegerakkan dengan akaun MS Exchange. Anda boleh mencipta tugas, menyemaknya dan memadamkannya dalam MS outlook atau MS Office Outlook Web Access.

### Untuk Menyegerakkan MS Exchange

- 1 Dari Skrin Utama, Sentuh  > Tetapan.
- 2 Sentuh Akaun & segerak > TAMBAH AKAUN.

**3** Sentuh Microsoft Exchange untuk mencipta alamat E-mel dan Kata Laluan.

**4** Pastikan anda menambah tanda semak pada tugas Segerakkan.

### Polaris Office

Polaris Office adalah penyelesaian pejabat mudah alih profesional yang membolehkan pengguna melihat berbagai jenis dokumen pejabat dengan mudah, termasuk dokumen pejabat, termasuk fail Word, Excel dan PowerPoint di mana sahaja, pada bila-bila masa, menggunakan peranti mudah alih mereka.

Sentuh  > tab **Aplikasi** > **Polaris Office**.

#### Menguruskan fail

Polaris Office menyediakan ciri pengurusan fail yang mudah bagi pengguna mudah alih, termasuk menyalin, memotong dan menampal serta memadam fail dan folder terus pada peranti.

#### Melihat fail

Pengguna mudah alih kini dapat melihat dengan mudah berbagai jenis fail, termasuk dokumen Microsoft Office dan Adobe PDF, langsung pada peranti mudah alih mereka. Apabila melihat dokumen menggunakan Polaris Office, objek dan tatarajah kekal sama seperti dalam dokumen asal.

### PerkongsianFail

Ciri ini membenarkan anda berkongsi fail dari telefon anda.

**1** Sentuh  > PerkongsianFail

**2** Pilih jenis kandungan yang anda ingin kongsi. Pilih dari Imej, Video, Muzik dan Dokumen.

### Sandaran

#### Mengenai penyandaran dan pemulihan data telefon pintar

Ia mengesyorkan anda membuat dan menyimpan fail sandaran pada Storan Dalaman dengan kerap, terutamanya sebelum anda mengemas kini sebarang perisian. Penyelenggaraan fail sandaran semasa pada Memori storan membolehkan anda memulihkan data telefon pintar anda jika telefon pintar anda hilang, dicuri atau rosak disebabkan kejadian yang tidak dijangka.

Aplikasi Sandaran ini menyokong sandaran antara telefon pintar LG, versi S/W atau OS lain. Oleh itu, apabila anda membeli telefon pintar LG yang baru, anda boleh menyandarkan data telefon pintar LG-P895 semasa anda pada telefon baru anda.

Jika anda telah pramuat aplikasi Sandar & Pulih pada telefon pintar anda, anda boleh menyandarkan dan memulihkan kebanyakan data telefon pintar anda, **Aplikasi** termasuk aplikasi yang tidak dilindungi, tetapannya, **Aplikasi (Dimuat Turun)**, **Aplikasi (Prapasang)**, **Penanda Buku**, **Kalendar**, **Log panggilan**, **Kenalan**, **Skrin utama**, **Mesej**, dan **tetapan Sistem** menggunakan aplikasi ini.

- Untuk melaksanakan sandaran manual bagi data telefon pintar anda.
- Untuk menjadualkan sandaran automatik bagi data telefon pintar anda.

- Untuk memulihkan data telefon pintar anda.

## Sandarkan data telefon pintar anda

- 1 Sentuh  > tab **Aplikasi** > dan kemudian pilih **Sandaran** > **Sandaran** > **Storan Dalaman**.
- 2 Sentuh **Add new** (Tambah baru) untuk memberi nama kepada fail sandaran anda, kemudian pilih **Sambung**.
- 3 Pilih kotak semak di sebelah item yang anda ingin sandarkan lalu pilih **Sambung** untuk membuat sandaran.
- 4 Apabila semua fail terpilih telah disandarkan, anda akan melihat mesej '**Done**' dan pilih **Sambung** untuk melengkapkan penyandaran data.

## Menjadualkan sandaran automatik

Anda juga boleh mendayakan sandaran data secara automatik pada telefon pintar anda mengikut tetapan jadual anda. Untuk berbuat demikian, lengkapkan langkah berikut:

- 1 Sentuh  > tab **Aplikasi** > dan kemudian pilih **Sandaran** > **Jadual**.
- 2 Pada skrin **Lokasi Sandaran Berjadual**, sentuh **Storan Dalaman**.
- 3 Dari senarai, pilih berapa kerap anda hendak menyandarkan data dan tetapan peranti anda, kemudian pilih **Teruskan**.
- 4 Pilih kotak semak di sebelah item yang anda ingin sandarkan lalu pilih **Sambung** untuk melengkapkan set jadual.

## Memulihkan data telefon pintar

Untuk memulihkan data yang terdapat pada memori peranti semasa anda, mod storan massa mesti dimatikan.

**NOTA:** Semua fail yang tersimpan dalam telefon pintar anda akan dipadamkan sebelum fail sandaran dipulihkan.

- 1 Sentuh  > tab **Aplikasi** > dan kemudian pilih **Sandaran** > **Pulihkan** > **Storan Dalaman**.
- 2 Pada skrin **Pulihkan**, pilih fail sandaran yang mengandungi data yang hendak anda pulihkan.
- 3 Pilih kotak semak di sebelah item yang hendak anda sandarkan lalu pilih **Sambung** untuk memulihkan pada telefon.

**NOTA:** Sila ambil perhatian bahawa data telefon anda akan ditulis ganti dengan kandungan sandaran anda.

- 4 Jika fail sandaran telah disulitkan, taipkan kata laluan yang anda tetapkan untuk penyulitan.
- 5 Apabila semua fail terpilih telah dipulihkan, anda akan lihat mesej '**Done**' lalu pilih **Ya** untuk mula semula telefon.

**NOTA:**

- Ketika dalam mod storan Massa, aplikasi Sandaran ini tidak akan berfungsi. Pilih pilihan Cas sahaja apabila kabel USB disambungkan.
- Anda boleh menetapkan Dayakan penyulitan untuk menyulitkan fail sandaran anda dengan lindungan tambahan.

Tekan **Menu**  dari skrin **Sandaran**, dan pilih **Tetapan > Keselamatan**> Dayakan penyulitan dan pilih kotak semak. Untuk memulihkan data penyusun yang disegerakkan, anda mesti memiliki kata laluan pengaktifan.

**NOTA:**

Anda juga boleh mendayakan pemadaman sandaran lama automatik dan hanya simpan sandaran yang paling terkini. Tekan **Menu**  daripada skrin **Sandaran**, dan pilih **Tetapan > Sandaran berjadual > Auto padam sandaran lama** untuk memilih nombor sandaran berjadual untuk disimpan.

## Internet

Penyemak imbas membawakan kepada anda dunia permainan, muzik, berita, sukan, hiburan dan banyak lagi yang pantas dan penuh warna-warni, langsung pada telefon mudah alih anda. Di mana saja anda berada dan apa sahaja yang anda minati.

**NOTA:** Caj tambahan akan dikenakan semasa menyambung pada perkhidmatan ini dan memuat turun kandungan. Semak caj data dengan pembekal rangkaian anda.

## Menggunakan bar alat web

- ◀ Sentuh untuk ke belakang satu halaman.
- ▶ Sentuh untuk pergi ke hadapan satu halaman, ke halaman yang anda sambungkan selepas halaman semasa. Ini adalah berlawanan dengan apa yang berlaku apabila anda menekan kekunci **Kembali** yang pergi ke halaman sebelumnya.
- 🔍 Semasa menekan dan menahan ikon, condongkan peranti ke arah badan untuk zoom masuk atau berlawanan untuk zoom keluar.
- ⊕ Sentuh untuk menambah tettingkap baru.
- ★ Sentuh untuk akses penanda buku.

## Menggunakan pilihan

Tekan ☰ untuk melihat pilihan.

**Semula** – Kemas kini laman web semasa.

**Simpan pada Penanda buku** – Tambah laman web semasa sebagai penanda buku.

**Pergi ke Halaman Utama** – Membolehkan anda untuk pergi ke halaman utama.

**Kongsi halaman** – Membenarkan anda berkongsi halaman web dengan yang lain melalui Bluetooth, E-mel, Gmail, Google+, Pemesejan, Social+.

**Mencari pada halaman** – Membolehkan anda mencari huruf atau perkataan pada halaman web semasa.

**Minta tapak versi komputer meja** – Membenarkan anda melihat laman web sebagai desktop.

**Simpan untuk bacaan luar talian** – Simpan halaman semasa untuk bacaan sewaktu di luar talian.

**Kecerahan** – Mengubah kecerahan paparan untuk pelayaran web yang selesa.

**Tetapan** - Memaparkan Tetapan pelayar.

**Keluar** – Keluar dari pelayar.

# Tetapan

Pada skrin utama, sentuh  > tab **Aplikasi** > **Tetapan**.

## WAYARLES & RANGKAIAN

Di sini, anda boleh menguruskan Wi-Fi dan Bluetooth. Anda juga boleh menyediakan rangkaian mudah alih dan beralih kepada mod pesawat.

### < Wi-Fi >

**Wi-Fi** – Menghidupkan Wi-Fi untuk menyambung ke rangkaian Wi-Fi yang tersedia.

#### **PETUA!** Bagaimana untuk mendapatkan alamat MAC

Untuk menyediakan sambungan dalam sesetengah rangkaian wayarles dengan penapis MAC, anda mungkin perlu memasukkan alamat MAC bagi LG-P895 anda ke dalam penghala.

Anda boleh mendapatkan alamat MAC dalam antara muka pengguna berikut: Sentuh tab **aplikasi** > **Tetapan** > **Wi-Fi** >  > **Lanjutan** > **Alamat MAC**.

### < Bluetooth >

Hidupkan Bluetooth untuk menyambung kepada peranti Bluetooth.

### < Penggunaan data >

Memaparkan penggunaan data dan menetapkan had penggunaan data mudah alih.

### < Panggilan >

Anda akan dapat mengkonfigurasi tetapan panggilan telefon seperti pemajuan panggilan, dan ciri istimewa lain yang ditawarkan oleh pembawa rangkaian anda.

### < Lagi >

**Mod pesawat** – Selepas beralih kepada mod pesawat, semua sambungan wayarles akan dinyahdayakan.

**Wi-Fi Direct** – Buat sambungan terus kepada peranti Wi-Fi tanpa sebarang Titik Akses.

**Hotspot Wi-Fi mudah alih** – Membenarkan anda berkongsi rangkaian mudah alih melalui Wi-Fi dan anda boleh mengkonfigurasi tetapan hotspot Wi-Fi mudah alih.

**NFC** – LG-P895 anda adalah telefon mudah alih berdaya NFC. NFC (Komunikasi Medan Dekat) adalah teknologi kesambungan wayarles yang mendayakan komunikasi dua hala antara peranti elektronik. Ia beroperasi dalam jarak liputan beberapa sentimeter. Anda boleh berkongsi kandungan anda dengan tag NFC atau peranti disokong NFC lain melalui sentuhan ringkas pada peranti anda. Jika anda menyentuh tag NFC dengan peranti anda, ia akan memaparkan kandungan tag pada peranti anda.

**Untuk menghidupkan atau mematikan suis NFC:** Dari skrin utama, sentuh dan luncurkan penarik pemberitahuan ke bawah dengan jari anda, kemudian pilih ikon NFC untuk menghidupkannya.

**NOTA:** Apabila mod Penerbangan diaktifkan, aplikasi NFC boleh digunakan.

**Menggunakan NFC:** Untuk menggunakan NFC, pastikan peranti anda dihidupkan dan aktifkan NFC, jika ia dinyahdayakan.

**Android Beam** – Anda boleh mengalur laman web, video atau kandungan lain dari skrin anda ke peranti lain dengan mendekatkan peranti tersebut (lazimnya berbelakang-belakangan).

**NOTA:** Pastikan kedua-dua peranti anda tidak dikunci, menyokong Near Field Communication (NFC), dan mempunyai fungsi kedua-dua NFC dan Android Beam™ dihidupkan.

**VPN** - Memaparkan senarai Rangkaian Peribadi Maya (VPN) yang telah anda konfigurasi sebelum ini. Membolehkan anda menambah jenis-jenis VPN yang berbeza.

**Rangkaian mudah alih** – Tetapkan pilihan untuk perayauan data, mod & operator rangkaian, nama titik akses (APN), dan seterusnya.

**NOTA:** Anda mesti menetapkan PIN kunci skrin atau kata laluan sebelum anda boleh menggunakan simpanan tauliah.

## PERANTI

< **Bunyi** >

**Profil bunyi** – Anda boleh memilih Bunyi, Getar Sahaja atau Senyap.

**Volum** – Anda boleh menguruskan volum Nada Dering Telefon, bunyi Pemberitahuan, maklum balas Sentuh & sistem, Muzik, video, permainan dan media lain, Penggera.

**Nada dering telefon** – Membolehkan anda mengeset nilai asalan bagi nada dering panggilan masuk.

**Bunyi pemberitahuan** – Membolehkan anda mengeset nilai asalan nada dering pemberitahuan.

**Nada dering dengan getaran** - Maklum balas getaran untuk panggilan dan pemberitahuan.

**Masa diam** – Tentukan masa untuk mematikan semua bunyi kecuali penggera dan media.

**Nada sentuh pad dail** – Membolehkan anda menetapkan telefon untuk memainkan nada apabila menggunakan pad dailan untuk mendail nombor telefon.

**Sentuh bunyi** – Membolehkan anda menetapkan telefon anda untuk memainkan bunyi apabila anda menyentuh butang, ikon dan item lain pada skrin yang bertindak balas dengan sentuhan anda.

**Bunyi kunci skrin** – Membolehkan anda menetapkan telefon anda untuk memainkan bunyi ketika mengunci dan menyahkunci skrin.

**Getar pada sentuhan** – Membenarkan anda untuk menetapkan maklum balas getaran bagi telefon skrin sentuh.

# Tetapan

## < Paparan >

**Kecerahan** – Laraskan kecerahan skrin.

**Skrin auto putar** – Tetapkan untuk menukar orientasi secara automatik semasa anda memutar telefon.

**Masa tamat skrin** – Tetapkan masa untuk masa tamat skrin.

**Jenis fon** – Ubah jenis fon paparan.

**Saiz huruf** – Ubah saiz fon paparan.

**Pembetulan nisbah aspek** – Ubah saiz resolusi bagi aplikasi yang dimuat turun agar muat pada saiz skrin.

**Lampu kekunci depan** – Tetapkan lampu kekunci depan.

**Kalibrasi sensor pergerakan** – Membolehkan anda Meningkatkan ketepatan kecondongan dan kelajuan sensor.

## < Skrin utama >

Tetapkan **Tema, Animasi, Kesan sapuan skrin** atau **Kertas hias dinding**. Pilih pilihan untuk menetapkan **Skrol hiasan latar, Skrol skrin membulat** dan **Sandaran utama & storan semula**.

## < Kunci skrin >

**Pilih kunci skrin** – Tetapkan jenis skrin kunci untuk menjamin keselamatan telefon anda.

Membuka beberapa skrin yang membantu anda melalui lukisan corak buka kunci skrin. Anda boleh menetapkan antara **Tiada, Luncur, Muka Tidak Dikunci, Bentuk, PIN, Kata Laluan**.

Jika anda telah mendayakan jenis corak Bukan kunci, maka apabila anda menghidupkan telefon anda atau membangunkan skrin anda, anda diminta untuk melukis corak buka kunci untuk membuka kunci skrin.

**Kertas dinding** – Anda boleh memilih kertas hias dinding untuk skrin kunci daripada Kertas Dinding atau Galeri.

**Jam & pintasan** – Sesuaikan jam & pintasan pada skrin kunci.

**Maklumat pemilik** – Menunjukkan maklumat pemilik pada skrin kunci.

**Pemasa kunci** – Tetapkan pemasa kunci selepas tamat masa skrin.

**Butang kuasa dikunci serta merta** – Tetapkan skrin kunci apabila menekan butang kuasa.

## < Gerak >

**Gerak item skrin utama** – Tekan dan tahan item dan condongkan peranti untuk menggerakkan item di dalam skrin utama atau aplikasi.

**Kesensitifan condongan** – Uji dan ubah kesensitifan sensor condong untuk skrin utama dan aplikasi.

**Senyapkan panggilan masuk** – Selak peranti untuk senyapkan panggilan masuk.

**Tunda atau hentikan penggera** – Selak peranti untuk tunda atau hentikan penggera.

**Jeda video** – Selak peranti untuk jeda mainan video.

**Bantuan** – Bantuan untuk fungsi gerakan.

## < Simpanan >

**SIMPANAN DALAMAN** – Lihat penggunaan simpanan dalaman.

## < Penjimat kuasa >

Di sini, anda boleh mengurus bateri dan menyemak item penjimat kuasa. Anda juga boleh menyemak penggunaan bateri.

## < Aplikasi >

Anda boleh melihat dan menguruskan aplikasi.

# PERIBADI

## < Akaun & selari >

Membolehkan aplikasi menyegerakkan data di latar belakang, sama ada anda sedang menggunakannya secara aktif atau tidak. Membuang tanda semak tetapan ini boleh menjimatkan kuasa bateri dan menurunkan (tetapi tidak menghapuskan) penggunaan data.

## < Perkhidmatan lokasi >

**Perkhidmatan lokasi Google** – Jika anda memilih perkhidmatan lokasi Google, telefon anda akan menentukan lokasi anda menggunakan Wi-Fi dan rangkaian mudah alih. Apabila anda menandakan pilihan ini, anda akan ditanya sama ada anda setuju untuk membolehkan Google menggunakan lokasi anda semasa memberikan perkhidmatan ini.

**Satelit GPS** – Jika anda memilih satelit GPS, telefon anda akan menentukan lokasi anda sehingga peringkat ketepatan jalan.

**Carian Lokasi & Google** – Jika anda memilih ini, Google akan menggunakan lokasi anda untuk meningkatkan keputusan carian dan perkhidmatan lain.

## < Keselamatan >

**Sediakan kunci kad SIM** – Sediakan kunci kad Micro-USIM atau ubah PIN Micro-USIM.

**Taipan kata laluan kelihatan** – Tunjukkan aksara akhir bagi kata laluan yang disembunyikan semasa anda menaip.

**Pentadbir peranti** – Lihat atau nyahaktif pentadbir peranti.

**Sumber tidak diketahui**– Tetapan lalai untuk memasang aplikasi bukan Market (Pasar).

**Kelayakan dipercayai** – Paparkan sijil-sijil CA yang dipercayai.

**Pasang dari storan** – Pilih untuk memasang sijil yang disulitkan.

**Kosongkan kelayakan** – Alih keluar semua sijil.

## < Bahasa & input >

Gunakan tetapan Bahasa & papan kekunci untuk memilih bahasa bagi teks pada telefon anda dan untuk mengkonfigurasi papan kekunci atas skrin, termasuk perkataan yang telah anda tambahkan pada kamusnya.

## < Sokongan & set semula >

Tukar tetapan untuk menguruskan tetapan dan data anda.

# Tetapan

**Sandarkan data saya** - Tetapkan untuk menyandarkan tetapan anda dan data aplikasi pada pelayan Google.

**Akaun sandaran** – Tetapkan untuk menyandarkan akaun anda.

**Pemulihan automatik** - Tetapkan untuk memulihkan tetapan dan data aplikasi anda apabila aplikasi dipasang semula pada peranti anda.

**Menetapkan semula data kilang** - Tetapkan semula tetapan anda kepada nilai lalai kilang dan padamkan semua data anda. Jika anda menetapkan semula telefon dengan cara ini, anda akan diminta untuk memasukkan semula jenis maklumat yang sama seperti anda memulakan Android buat pertama kali.

## SISTEM

### < Tarikh & masa >

Gunakan tetapan **Tarikh & Masa** untuk menetapkan bagaimana tarikh akan dipaparkan. Anda juga boleh menggunakan tetapan ini untuk menetapkan masa dan zon masa anda sendiri dan bukan mendapatkan masa semasa daripada rangkaian mudah alih.

### < Kebolehcapaian >

Anda boleh menggunakan tetapan **Kebolehcapaian** untuk mengkonfigurasi sebarang pasang masuk kebolehcapaian yang telah anda pasang pada telefon anda.

**NOTA:** Memerlukan pasang masuk tambahan untuk menjadi boleh dipilih.

### < Kesambungan >

**Jenis sambungan USB** – Anda boleh tetapkan mod diingini (**Cas sahaja, penyegerakkan media (MTP), penambatan USB, perisian LG** ,atau **Kamera (PTP)**).

**Tanya ketika menyambung** – Tanya mod sambungan USB ketika hendak menyambung kepada komputer.

**Bantuan** – Bantuan untuk ketersambungan.

**Telefon Pada Skrin** – Memaparkan skrin dan mengawal telefon dari PC tersedia melalui sambungan USB, Bluetooth atau Wi-Fi.

**PC Suite** – Tandakan ini untuk menggunakan LG **PC Suite** dengan sambungan Wi-Fi.

Sila ambil perhatian bahawa rangkaian Wi-Fi hendaklah disambungkan untuk LG PC Suite melalui sambungan Wi-Fi dalam tetapan WAYARLES & RANGKAIAN.

### < Mengenai telefon >

Lihat maklumat perundangan, dan periksa status telefon dan versi perisian.

## Kemas kini perisian telefon

### Kemas kini perisian telefon mudah alih LG daripada internet

Untuk mendapatkan maklumat selanjutnya tentang menggunakan fungsi ini, sila lawati <http://update.lgmobile.com> atau <http://www.lg.com/common/index.jsp> → pilih negara dan bahasa.

Ciri ini membolehkan anda mengemas kini peralatan tegar telefon anda kepada versi terkini daripada internet dengan mudah tanpa perlu melawati pusat servis. Ciri ini tersedia hanya jika dan apabila LG membuat versi lebih baru peralatan tegar yang tersedia bagi peranti anda.

Kerana program kemas kini perisian telefon bimbit memerlukan perhatian penuh pengguna sepanjang tempoh proses kemas kini, sila pastikan anda memeriksa semua arahan dan nota yang muncul pada setiap langkah sebelum meneruskannya. Sila ambil perhatian bahawa menanggalkan kabel data USB semasa naik taraf boleh menyebabkan kerosakan teruk kepada telefon mudah alih anda.

**NOTA:** LG berhak membuat kemas kini peralatan tegar hanya tersedia bagi model terpilih mengikut budi bicaranya sendiri dan ini tidak menjamin ketersediaan versi lebih baru peralatan tegar bagi semua model telefon bimbit.

### Kemas kini Perisian Telefon Mudah Alih LG melalui teknologi Over-the-Air (OTA)

Ciri ini membolehkan anda mengemas kini perisian telefon anda kepada versi lebih baru dengan mudah melalui OTA tanpa perlu menyambung kabel data USB. Ciri ini tersedia hanya jika dan apabila LG membuat versi lebih baru peralatan tegar yang tersedia bagi peranti anda.

Pertama, anda dapat memeriksa versi perisian pada telefon mudah alih anda: **Tetapan >**

**Mengenai telefon > Kemas kini perisian > Semak sekarang untuk kemas kini.**

Anda juga boleh menunda kemas kini dalam masa 1 jam, 4 jam, 8 jam atau satu hari. Dalam kes ini, aplikasi akan memberitahu anda untuk mengemas kini apabila tiba masanya. Anda juga boleh mengatur semula kemas kini secara manual.

**NOTA:** Data peribadi anda daripada storan telefon dalaman—termasuk maklumat mengenai akaun Google anda atau akaun lain, data sistem/aplikasi dan tetapan anda, sebarang aplikasi dimuat turun dan lesen DRM anda—mungkin hilang dalam proses mengemas kini perisian telefon anda. Oleh itu, LG mengesyorkan yang anda menyandarkan data peribadi anda sebelum mengemas kini perisian telefon anda. LG tidak bertanggungjawab atas sebarang kehilangan data peribadi.

**NOTA:** Ciri ini adalah bergantung kepada pembekal khidmat rangkaian, wilayah dan negara anda.



**TENTANG VIDEO DIVX:** DivX® adalah format video digital yang dicipta oleh DivX, LLC, syarikat subsidiari Rovi Corporation. Ini adalah peranti DivX Certified® rasmi yang memainkan video DivX. Lawati [www.divx.com](http://www.divx.com) untuk maklumat lanjut dan alatan perisian untuk menukar fail anda menjadi video DivX.

**TENTANG DIVX VIDEO-ON-DEMAND:** Peranti DivX Certified® ini hendaklah didaftarkan sebelum anda dapat memainkan filem DivX Video-on-Demand (VOD) yang dibeli. Untuk mendapatkan kod pendaftaran anda, cari seksyen VOD DivX dalam menu persediaan peranti anda. Pergi ke [vod.divx.com](http://vod.divx.com) untuk mendapatkan maklumat lanjut mengenai cara melaksanakan pendaftaran anda.

**DivX Certified® untuk memainkan video DivX® video sehingga HD 720P, termasuk kandungan premium.**

**DivX®, DivX Certified® dan logo yang berkaitan adalah tanda dagangan Rovi Corporation atau syarikat subsidiarinya dan digunakan dengan kebenaran.**



**Dikeluarkan di bawah lesen di bawah No Paten A.S.:** 5,956,674; 5,974,380; 6,487,535 & lain-lain paten A.S. dan seluruh dunia telah dikeluarkan & belum selesai. DTS, Symbol, & DTS dan Symbol bersama-sama ialah tanda dagangan berdaftar & DTS 2.0+Digital Out ialah tanda dagangan berdaftar DTS, Inc. Produk termasuk perisian. © DTS, Inc. Hak Cipta Terpelihara.







**Dikeluarkan dengan kebenaran Dolby Laboratories. "Dolby" dan simbol D berganda adalah tanda dagangan Dolby Laboratories.**

# Telefon Pada Skrin LG

On-Screen Phone membolehkan anda melihat skrin telefon mudah alih anda daripada PC melalui sambungan USB atau Bluetooth. Anda juga boleh mengawal telefon mudah alih anda daripada PC menggunakan tetikus atau papan kekunci.

## Ikon On-Screen Phone

-  Menyambung atau memutuskan sambungan telefon mudah alih anda kepada/daripada PC anda.
-  Melancarkan LG Home Panorama atau menukar keutamaan On-Screen Phone.
-  Keluar daripada program On-Screen Phone.
-  Memaksimumkan tettingkap On-Screen Phone.
-  Memaksimumkan tettingkap On-Screen Phone.

## Ciri On-Screen Phone

- Pindahan dan kawalan masa nyata: memaparkan dan mengawal skrin telefon mudah alih anda apabila bersambung kepada PC anda.
- Kawalan tetikus: membolehkan anda mengawal telefon mudah alih anda menggunakan tetikus untuk klik dan seret pada skrin PC anda.
- Masukan teks dengan papan kekunci: membolehkan anda mengarang mesej atau nota teks menggunakan papan kekunci komputer.
- Pindahan fail (telefon mudah alih ke PC): menghantar fail daripada telefon mudah alih anda (seperti foto, video, muzik dan fail Polaris Office) ke PC anda. Anda hanya perlu mengklik kanan pada fail yang hendak anda hantar ke PC dan klik "Simpan ke PC".
- Pindahan fail (PC ke telefon mudah alih): menghantar fail daripada PC ke telefon mudah alih anda. Anda hanya perlu memilih fail yang hendak anda pindahkan dan seret dan lepaskannya ke dalam tettingkap On-Screen Phone. Fail yang dihantar disimpan dalam kad SD dalaman.
- Pemberitahuan masa nyata: menggesa pop timbul untuk memaklumkan anda akan mana-mana panggilan masuk atau mesej teks/multimedia.

## Bagaimana memasang Ciri On-Screen Phone pada PC anda

- 1 Lawati LG Home ([www.lg.com](http://www.lg.com)) dan pilih negara pilihan anda.
- 2 Pergi ke **Sokongan** > **Sokongan Telefon Mudah Alih** > Pilih Model (LG-P895) > Klik **OSP** (On-Screen Phone) untuk memuat turun. Anda boleh memasang On-Screen Phone pada PC anda.

# Aksesori

Aksesori berikut tersedia untuk digunakan dengan LG-P895. (item yang diuraikan di bawah mungkin adalah pilihan).

## Penyesuai kembara

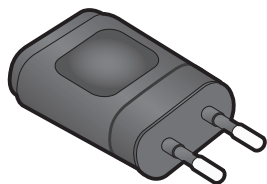

## Alat dengar Stereo

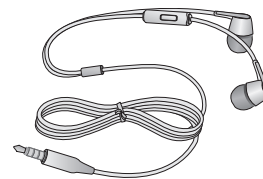

## Panduan Pengguna

Ketahui lebih lanjut mengenai LG-P895 anda.



## Kabel data

Sambungkan LG-P895 anda pada PC.

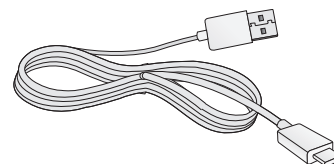

## LG Tag+



## Slot pin Micro-USIM



## Pen Rubberdium™



**Notis:** Anda boleh menggunakan telefon dengan lebih mudah jika anda menggunakan Pen Rubberdium untuk sentuhan skrin utama. Bagaimanapun, butang bawah (butang balik/utama/aplikasi terkini/menu) tidak berfungsi dengan Pen Rubberdium. Sila gunakan jari anda secara terus.

**⚠️ AMARAN:** Jangan sentuh dengan kuat dan gosok dengan pinggir tajam

## NOTA:

- Selalu gunakan aksesori LG yang tulen.
- Kegagalan melakukan ini mungkin akan menamatkan waranti anda.
- Aksesori mungkin berbeza di kawasan berlainan.

# Pencarisilapan

Bab ini menyenaraikan beberapa masalah yang mungkin anda hadapi semasa menggunakan telefon anda. Sesetengah masalah menghendaki anda memanggil pembekal khidmat anda, tetapi kebanyakannya boleh anda betulkan sendiri dengan mudah.

Mesej	Sebab yang mungkin	Langkah pembetulan yang mungkin
Ralat Micro-USIM	Tiada kad Micro-USIM di dalam telefon atau ia tidak dimasukkan dengan betul.	Pastikan bahawa kad Micro-USIM dimasukkan dengan betul.
Tiada sambungan rangkaian/ Kehilangan rangkaian	Isyarat adalah lemah atau anda di luar rangkaian pembawa.	Bergerak ke arah tingkap atau ke kawasan terbuka. Periksa peta liputan operator rangkaian.
	Perkhidmatan baru yang disediakan oleh operator.	Periksa sama anda usia kad Micro-USIM lebih daripada 6~12 bulan. Jika begitu, tukar Micro-USIM anda di cawangan terdekat pembekal rangkaian anda. Hubungi pembekal rangkaian anda.
Kod tidak sepadan	Untuk menukar kod keselamatan, anda perlu mengesahkan kod baru dengan memasukkannya sekali lagi.	Jika anda kehilangan kod tersebut, hubungi juga operator rangkaian anda.
	Dua kod yang anda masukkan tidak sepadan.	
Sebarang aplikasi tidak dapat ditetapkan	Tidak disokong oleh pembekal khidmat atau pendaftaran diperlukan.	Hubungi pembekal khidmat anda.
Panggilan tidak tersedia	Ralat mendail	Rangkaian baru tidak dibenarkan.
	Kad Micro-USIM baru dimasukkan.	Semak kalau-kalau terdapat sekatan baru.
	Had caj prabayar telah dicapai.	Hubungi pembekal khidmat atau tetapkan semula had dengan PIN2.
Telefon tidak dapat dihidupkan	Kekunci Hidup/Mati ditekan tidak cukup lama.	Tekan kekunci Hidup/Mati ke bawah selama sekurang-kurangnya dua saat.
	Bateri tidak dicas.	Caskan bateri. Periksa penunjuk pengecasan pada paparan.

# Pencarisilapan

Mesej	Sebab yang mungkin	Langkah pembetulan yang mungkin
Ralat pengecasan	Bateri tidak dicas.	Caskan bateri.
	Suhu luar terlalu panas atau terlalu sejuk.	Pastikan telefon mengecas pada suhu biasa.
	Masalah sesentuh	Periksa pengecas dan sambungan kepada telefon.
	Tiada voltan	Pasang pengecas ke dalam soket lain.
	Pengecas rosak sedikit	Ganti pengecas.
	Pengecas yang salah	Hanya gunakan aksesori LG yang tulen.
Nombor tidak dibenarkan	Fungsi Nombor dailan tetap dihidupkan.	Periksa menu Tetapan dan matikan fungsi.
Tidak dapat menerima / menghantar SMS & gambar	Memori penuh	Padam beberapa mesej pada telefon.
Fail tidak terbuka	Format fail tidak disokong	Semak format fail yang boleh disokong.
Skrin tidak hidup semasa saya menerima panggilan.	Masalah sensor kedekatan	Jika anda menggunakan sebarang pita atau bekas pelindung, periksa sama ada ia menutupi kawasan di sekeliling sensor kedekatan. Pastikan bahawa kawasan di sekeliling sensor kedekatan adalah bersih.
Tiada bunyi	Mod getaran	Periksa status tetapan menu bunyi untuk memastikan telefon anda bukan dalam mod getaran atau senyap.
Panggilan tamat atau kaku	Masalah perisian yang sekejap-sekejap	Cuba lakukan kemas kini perisian melalui laman web.

# LG-P895 User Guide

This guide helps you to get started using your phone.



- Some of the contents of this manual may not apply to your phone, depending on the software and your service provider.
- This handset is not suitable for people who have a visual impairment due to the touch screen keyboard.
- Copyright ©2012 LG Electronics, Inc. All rights reserved. LG and the LG logo are registered trademarks of LG Group and its related entities. All other trademarks are the property of their respective owners.
- Google™, Google Maps™, Gmail™, YouTube™, Google Talk™ and Play Store™ are trademarks of Google, Inc.

# Contents

<b>Guidelines for safe and efficient use</b> .....	<b>5</b>
<b>Getting to know your phone</b> .....	<b>10</b>
Device components .....	15
QuickMemo .....	17
Installing the Micro-USIM card .....	18
Charging your phone .....	18
Locking and unlocking the screen .....	19
Secure your lock screen.....	19
<b>Your Home screen</b> .....	<b>20</b>
Touch screen tips .....	20
Home .....	20
Customising the Home screen.....	20
Returning to recently-used applications .....	21
Notification drawer .....	21
Viewing the status bar .....	21
Onscreen keyboard .....	23
Entering accented letters .....	23
<b>Google account set up</b> .....	<b>24</b>
<b>Connecting to Networks and Devices</b> .....	<b>25</b>
Wi-Fi .....	25
Connecting to Wi-Fi networks.....	25
Bluetooth .....	25
Sharing your phone's data connection .....	26
To rename or secure your portable hotspot .....	26
Using the Wi-Fi Cast.....	27
Enabling Wi-Fi Direct to share through SmartShare.....	27
Using SmartShare .....	28
<b>Calls</b> .....	<b>30</b>
Making a call .....	30
Calling your contacts .....	30
Answering and rejecting a call.....	30
Adjusting call volume.....	30
Making a second call.....	30
Viewing your call logs .....	31
Call settings.....	31
<b>Contacts</b> .....	<b>32</b>
Searching for a contact.....	32

Adding a new contact .....	32
Favourite contacts .....	32
Moving contacts from your Old Device to your New Device.....	33
<b>Messaging .....</b>	<b>34</b>
Sending a message .....	34
Threaded box .....	34
Using Smilies .....	34
Changing your message settings.....	34
<b>E-mail .....</b>	<b>35</b>
Managing an email account .....	35
Email account screen .....	35
Working with account folders .....	35
Composing and sending email .....	36
<b>Camera .....</b>	<b>37</b>
Getting to know the viewfinder .....	37
Taking a quick photo .....	38
Once you've taken the photo.....	38
Using the advanced settings.....	38
<b>Video camera.....</b>	<b>40</b>
Getting to know the viewfinder .....	40
Shooting a quick video.....	41
After shooting a video .....	41
Using the advanced settings.....	41
Adjusting the volume when viewing a video.....	42
<b>Video Wiz .....</b>	<b>43</b>
<b>Multimedia.....</b>	<b>44</b>
Video Player .....	44
Playing a video .....	44
Gallery.....	44
Music Player .....	44
Transferring music files using USB mass storage devices.....	45
Playing a song.....	45
LG Tag+ .....	46
Media Home .....	46
<b>Notebook .....</b>	<b>47</b>
Making a note .....	47

# Contents

Getting to know the Notebook .....	47
<b>LG SmartWorld.....</b>	<b>48</b>
How to Get to LG SmartWorld from Your Phone .....	48
How to use LG SmartWorld .....	48
<b>Utilities.....</b>	<b>49</b>
Setting your alarm .....	49
Using your calculator .....	49
Adding an event to your calendar .....	49
Tasks.....	49
Polaris Office.....	50
FileShare .....	50
Backup .....	50
Back up your smart phone data.....	51
Scheduling automatic backups.....	51
Restoring smart phone data .....	51
<b>The web.....</b>	<b>53</b>
Internet.....	53
Using the web toolbar .....	53
Using options .....	53
<b>Settings .....</b>	<b>54</b>
WIRELESS & NETWORKS .....	54
DEVICE .....	55
PERSONAL.....	56
SYSTEM.....	57
Phone software update .....	58
DivX HD .....	59
DTS.....	59
Dolby Mobile .....	59
<b>LG On-Screen Phone.....</b>	<b>60</b>
On-Screen Phone icons .....	60
On-Screen Phone features .....	60
How to install On-Screen Phone on your PC .....	60
<b>Accessories .....</b>	<b>61</b>
<b>Troubleshooting .....</b>	<b>62</b>

# Guidelines for safe and efficient use

Please read these simple guidelines. Not following these guidelines may be dangerous or illegal.

## Exposure to radio frequency energy

Radio wave exposure and Specific Absorption Rate (SAR) information.

This mobile phone model LG-P895 has been designed to comply with applicable safety requirements for exposure to radio waves. These requirements are based on scientific guidelines that include safety margins designed to assure the safety of all persons, regardless of age and health.

- The radio wave exposure guidelines employ a unit of measurement known as the Specific Absorption Rate (SAR). Tests for SAR are conducted using standardised methods with the phone transmitting at its highest certified power level in all used frequency bands.
- While there may be differences between the SAR levels of various LG phone models, they are all designed to meet the relevant guidelines for exposure to radio waves.
- The SAR limit recommended by the International Commission on Non-Ionizing Radiation Protection (ICNIRP) is 2 W/kg averaged over 10g of tissue.
- The highest SAR value for this model phone tested by DASY4 for use at the ear is 0.284 W/kg (10g) and when worn on the body is 0.604 W/Kg (10g).
- This device meets RF exposure guidelines when used either in the normal use position against the ear or when positioned at least 1.5 cm away from the body. When a carry case, belt clip or holder is used for body-worn operation, it should not contain metal and should position the product at least 1.5 cm away from your body. In order to transmit data files or messages, this device requires a quality connection to the network. In some cases, transmission of data files or messages may be delayed until such a connection is available. Ensure the above separation distance instructions are followed until the transmission is completed.

## Product care and maintenance

### **WARNING**

Only use batteries, chargers and accessories approved for use with this particular phone model. The use of any other types may invalidate any approval or warranty applying to the phone and may be dangerous.

- Do not disassemble this unit. Take it to a qualified service technician when repair work is required.
- Repairs under warranty, at LG's discretion, may include replacement parts or boards that are either new or reconditioned, provided that they have functionality equal to that of the parts being replaced.
- Keep away from electrical appliances such as TVs, radios and personal computers.
- The unit should be kept away from heat sources such as radiators or cookers.
- Do not drop.

# Guidelines for safe and efficient use

- Do not subject this unit to mechanical vibration or shock.
- Switch off the phone in any area where you are required to by special regulations. For example, do not use your phone in hospitals as it may affect sensitive medical equipment.
- Do not handle the phone with wet hands while it is being charged. It may cause an electric shock and can seriously damage your phone.
- Do not charge a handset near flammable material as the handset can become hot and create a fire hazard.
- Use a dry cloth to clean the exterior of the unit (do not use solvents such as benzene, thinner or alcohol).
- Do not charge the phone when it is on soft furnishings.
- The phone should be charged in a well ventilated area.
- Do not subject this unit to excessive smoke or dust.
- Do not keep the phone next to credit cards or transport tickets; it can affect the information on the magnetic strips.
- Do not tap the screen with a sharp object as it may damage the phone.
- Do not expose the phone to liquid or moisture.
- Use accessories like earphones cautiously. Do not touch the antenna unnecessarily.
- Do not use, touch or attempt to remove or fix broken, chipped or cracked glass. Damage to the glass display due to abuse or misuse is not covered under the warranty.
- Your phone is an electronic device that generates heat during normal operation. Extremely prolonged, direct skin contact in the absence of adequate ventilation may result in discomfort or minor burns. Therefore, use care when handling your phone during or immediately after operation.
- If your phone gets wet, immediately unplug it to dry off completely. Do not attempt to accelerate the drying process with an external heating source, such as an oven, microwave or hair dryer.
- The liquid in your wet phone, changes the color of the product label inside your phone. Damage to your device as a result of exposure to liquid is not covered under your warranty.

## Efficient phone operation

### Electronics devices

All mobile phones may receive interference, which could affect performance.

- Do not use your mobile phone near medical equipment without requesting permission. Avoid placing the phone over pacemakers, for example, in your breast pocket.
- Some hearing aids might be disturbed by mobile phones.
- Minor interference may affect TVs, radios, PCs etc.

## Road safety

Check the laws and regulations on the use of mobile phones in the area when you drive.

- Do not use a hand-held phone while driving.
- Give full attention to driving.
- Pull off the road and park before making or answering a call if driving conditions so require.
- RF energy may affect some electronic systems in your vehicle such as car stereos and safety equipment.
- When your vehicle is equipped with an air bag, do not obstruct with installed or portable wireless equipment. It can cause the air bag to fail or cause serious injury due to improper performance.
- If you are listening to music whilst out and about, please ensure that the volume is at a reasonable level so that you are aware of your surroundings. This is of particular importance when near roads.

## Avoid damage to your hearing



To prevent possible hearing damage, do not listen at high volume levels for long periods

Damage to your hearing can occur if you are exposed to loud sound for long periods of time. We therefore recommend that you do not turn on or off the handset close to your ear. We also recommend that music and call volumes are set to a reasonable level.

- When using headphones, turn the volume down if you cannot hear the people speaking near you, or if the person sitting next to you can hear what you are listening to.

**NOTE:** Excessive sound pressure from earphones and headphones can cause hearing loss.

## Glass Parts

Some parts of your mobile device are made of glass. This glass could break if your mobile device is dropped on a hard surface or receives a substantial impact. If the glass breaks, do not touch or attempt to remove it. Stop using your mobile device until the glass is replaced by an authorised service provider.

## Blasting area

Do not use the phone where blasting is in progress. Observe restrictions and follow any regulations or rules.

## Potentially explosive atmospheres

- Do not use your phone at a refueling point.
- Do not use near fuel or chemicals.

# Guidelines for safe and efficient use

- Do not transport or store flammable gas, liquid or explosives in the same compartment of your vehicle as your mobile phone or accessories.

## In aircraft

Wireless devices can cause interference in aircraft.

- Turn your mobile phone off before boarding any aircraft.
- Do not use it on the ground without permission from the crew.

## Children

Keep the phone in a safe place out of the reach of small children. It includes small parts which may cause a choking hazard if detached.

## Emergency calls

Emergency calls may not be available on all mobile networks. Therefore you should never depend solely on your phone for emergency calls. Check with your local service provider.

## Battery information and care

- You do not need to completely discharge the battery before recharging. Unlike other battery systems, there is no memory effect that could compromise the battery's performance.
- Use only LG batteries and chargers. LG chargers are designed to maximise the battery life.
- Do not disassemble or short-circuit the battery.
- Replace the battery when it no longer provides acceptable performance. The battery pack may be recharged hundreds of times before it needs replacing.
- Recharge the battery if it has not been used for a long time to maximise usability.
- Do not expose the battery charger to direct sunlight or use it in high humidity, such as in the bathroom.
- Do not leave the battery in hot or cold places, as this may deteriorate battery performance.
- There is risk of explosion if the battery is replaced with an incorrect type.
- Dispose of used batteries according to the manufacturer's instructions. Please recycle when possible. Do not dispose as household waste.
- If you need to replace the battery, take it to the nearest authorised LG Electronics service point or dealer for assistance.
- Always unplug the charger from the wall socket after the phone is fully charged to save unnecessary power consumption of the charger.
- Actual battery life will depend on network configuration, product settings, usage patterns, battery and environmental conditions.
- Make sure that no sharp-edged items such as animal's teeth or nails, come into contact with the battery. This could cause a fire.

## **DECLARATION OF CONFORMITY**

Hereby, **LG Electronics** declares that this **LG-P895** product is in compliance with the essential requirements and other relevant provisions of Directive **1999/5/EC**. A copy of the Declaration of Conformity can be found at <http://www.lg.com/global/support/cedoc/RetrieveProductCeDOC.jsp>

## **Regulatory and Safety**

Go to "**System settings > About phone > Regulatory and Safety**" to get regulatory and safety information

## **Ambient temperatures**

**Max:** +50°C (discharging), +45°C (charging)

**Min:** -10°C

## **Notice: Open Source Software**

To obtain the corresponding source code under GPL, LGPL, MPL and other open source licences, please visit <http://opensource.lge.com/>

All referred licence terms, disclaimers and notices are available for download with the source code.

# Getting to know your phone

## Before you start using the phone, please read this!

Please check to see whether any problems you encountered with your phone are described in this section before taking the phone for service or calling a service representative.

### 1. Phone memory

When there is less than 10% of space available in your phone memory, your phone cannot receive new messages. You need to check your phone memory and delete some data, such as applications or messages, to make more memory available.

#### To uninstall applications:

- 1 Touch  > **Apps** tab > **Settings** > **Apps** from the DEVICE category.
- 2 Once all applications appear, scroll to and select the application you want to uninstall.
- 3 Touch **Uninstall** and **OK**.

### 2. Optimising battery life

Extend your battery's life between charges by turning off features that you don't need to having running constantly in the background. You can monitor how applications and system resources consume battery power.

#### Extending your phone's battery life:

- Turn off radio communications you are not using. If you are not using Wi-Fi, Bluetooth or GPS, turn them off.
- Reduce screen brightness and set a shorter screen timeout.
- Turn off automatic syncing for Gmail, Calendar, Contacts and other applications.
- Some applications you have downloaded may reduce battery power.

#### To check the battery power level:

- Touch  > **Apps** tab > **Settings** > **About phone** from the SYSTEM > **Battery**

The battery status (charging or not charging) and battery level (percentage charged) is displayed at the top of the screen.

#### To monitor and control how battery power is being used:

- Touch  > **Apps** tab > **Settings** > **Power saver** from the DEVICE > **Battery use** from the BATTERY INFORMATION

Battery usage time is displayed at the bottom of the screen. It tells you how long it has been since you last connected your phone to a power source or, if currently connected, how long the phone was last running on battery power. The screen shows the applications or services using battery power, listed in order from the greatest to smallest amount used.

### 3. Using folders

You can combine several app icons in a folder. Drop one app icon over another on a home screen, and the two icons will be combined.

### 4. Before installing an open source application and OS

#### **WARNING**

If you install and use an OS other than the one provided by the manufacturer it may cause your phone to malfunction. In addition, your phone will no longer be covered by the warranty.

#### **WARNING**

To protect your phone and personal data, only download applications from trusted sources, such as Play Store™. If there are improperly installed applications on your phone, it may not work normally or a serious error may occur. You must uninstall those applications and all associated data and settings from the phone.

### 5. Using unlock pattern

Set unlock pattern to secure your phone. Touch  > **Apps** tab > **Settings** > **Lock screen** from DEVICE > **Select screen lock** > **Pattern**. This opens a screen that guide you through how to draw a screen unlock pattern. You have to create a Backup PIN as a safety measure if you forgot pattern lock.

**Caution:** Create a Google account before setting an unlock pattern and remember Backup PIN you created while creating Pattern lock.

#### **WARNING**

#### **Precautions to take when using pattern lock.**

It is very important to remember the unlock pattern you set. You will not be able to access your phone if you use an incorrect pattern 5 times. You have 5 opportunities to enter your unlock pattern, PIN or password. If you have used all 5 opportunities, you can try again after 30 seconds.

#### **When you can't recall your unlock Pattern, PIN, or Password:**

< If you have forgotten pattern >

If you logged in to your Google account on the phone but failed to enter the correct pattern 5 times, tap the Forgot Pattern button on the bottom of the screen. You are then required to log in with your Google Account or you have to enter Backup PIN which you entered while creating Pattern Lock.

If you have not created a Google account on the phone or you forgot Backup PIN, you have to perform a hard reset.

# Getting to know your phone

< If you have forgotten PIN or Password >

If you forgot your PIN or Password, you need to do hard reset.

**Caution:** If you perform a hard reset, all user applications and user data are deleted.

**Note:** If you have not logged in Google Account and forgot Unlock Pattern, you need to enter Backup PIN.

## 6. Using the hard reset (Factory reset)

If your phone does not restore to the original condition, use a Hard Reset (Factory Reset) to initialise it.

- 1 Turn the power off.
- 2 Press and hold the **Power/Lock key + Volume Down key**.
- 3 Once LG Logo appears on the screen, release all Keys.
- 4 After some seconds, Software allows you to select factory reset function in the Android system recovery utility.
- 5 Scroll the list by Volume keys and select it by **Power/Lock key**.

### **WARNING**

If you perform a Hard Reset, all user applications, user data and DRM licenses will be deleted. Please remember to back up any important data before performing a Hard Reset.

## 7. Opening and switching applications

Multitasking is easy with Android because you can keep more than one application running at the same time. There's no need to quit an application before opening another. Use and switch between several open applications. Android manages each application, stopping and starting them as needed to ensure that idle applications don't consume resources unnecessarily.

**To return to view list recently used applications:**

Simply press **Recent apps** key

**To stop applications:**

- 1 Touch  > **Apps** tab > **Settings** > **Apps** > **Running**
- 2 Scroll and touch the desired application and touch **Stop** to stop it.

## 8. Installing PC Software (LG PC Suite)

"LG PC Suite" PC Application is a program that helps you connect your device to a PC via an USB cable and Wi-Fi. Once connected, you can use the functions of your device from your PC.

**With your "LG PC Suite" PC Application, You Can...**

- Manage and play your media contents (music, movie, pictures) on your PC.
- Send multimedia contents to your device.

- Synchronises data (schedules, contacts, bookmarks) in your device and PC.
- Backup the applications in your device.
- Update the softwares in your device.
- Backup and restore the device.
- Play multimedia contents of your PC from your device.

**NOTE:** You can use the Help menu from the application to find out how to use your "LG PC Suite" PC application.

### Installing "LG PC Suite" PC Application

"LG PC Suite" PC application can be downloaded from the webpage of LG.

- 1 Go to [www.lg.com](http://www.lg.com) and select a country of your choice.
- 2 Go to **Support > MOBILE SUPPORT > LG Mobile Phones** > Select the Model (LG-P895) or Go to **Support > Mobile Phone Support** > Select the Model (LG-P895).
- 3 Click **PC Sync** from **MANUALS & DOWNLOAD**, and click **DOWNLOAD** to download "LG PC Suite" PC software or Click **PC Sync** from **Download**, and click **WINDOW PC Sync Download** to download "LG PC Suite" PC software.

### System Requirements for "LG PC Suite" PC software

- OS: Windows XP 32 bit(Service pack 2), Windows Vista 32 bit/64 bit, Windows 7 32 bit/64 bit
- CPU: 1 GHz or higher processors
- Memory: 512 MB or higher RAM
- Graphic card: 1024 x 768 resolution, 32 bit color or higher
- HDD: 100 MB or more free hard disk space (More free hard disk space may be needed depending on the volume of data stored.)
- Required software: LG integrated drivers, Windows Media Player 10 or later

#### **NOTE: LG Integrated USB Driver**

LG integrated USB driver is required to connect an LG device and PC and installed automatically when you install "LG PC Suite" PC software.

## 9. Synchronising your phone to a Computer

Data from your device and PC can be synchronised easily with "LG PC Suite" PC application for your convenience. Contacts, schedules, and bookmarks can be synchronised.

### The procedure is as follows:

- 1 Connect your device to PC. (Use an USB cable or Wi-Fi connection.)
- 2 After connection, run the program and select the device section from the category on the left side of the screen.
- 3 Click [Personal information] to select.
- 4 Select the checkbox of contents to synchronise and click the **Sync** button.

# Getting to know your phone

## 10. Synchronising your phone to a computer via USB

**NOTE:** To synchronise your phone with your PC using the USB cable, you need to install LG PC Suite onto your PC.

Please refer to previous pages to install LG PC Suite.

- 1 Touch  > **Apps** tab > **Settings** > **Storage** from the DEVICE to check out the storage media.
- 2 Connect the phone to your PC using the USB cable.
- 3 USB connection type list will appear in your phone screen, and select **Media sync (MTP)** option.
- 4 Open the memory folder on your PC. You can view the mass storage content on your PC and transfer the files.
- 5 Copy the files from your PC to the drive folder.
- 6 Select Charge only option to disconnect the phone.

### To disconnect your phone from the computer:

Open the notification drawer and touch  > **Charge only** to disconnect your phone from the computer safely.

## 11. Hold your phone upright

Hold your mobile phone vertically, as you would a regular phone. The LG-P895 has an internal antenna. Be careful not to scratch or damage the back of the phone, as this may affect performance.

While making/receiving calls or sending/receiving data, avoid holding the lower part of the phone where the antenna is located. Doing so may affect call quality.

## 12. When the screen freezes

### If the screen freezes or the phone does not respond when you try to operate it:

Press and hold the **Power/Lock** key for 10 seconds to turn it off.

If it still does not work, please contact the service centre.

## Device components

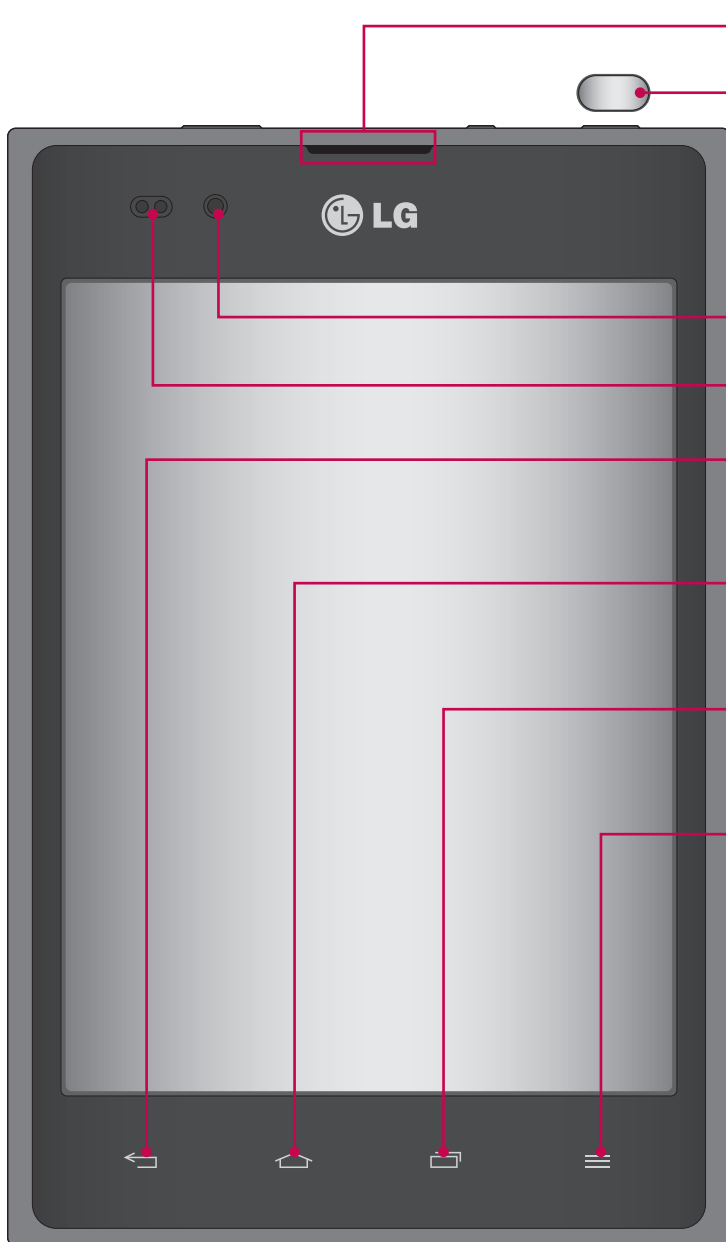

### Earpiece

### Power/Lock key

- Switch your phone on/off by pressing and holding this key.
- Short press to lock/unlock the screen.

### Camera lens

### Proximity sensor

### Back key

Return to the previous screen.

### Home key

Return to the home screen from any screen.

### Recent app key

View the recently used application list.

### Menu key

- Check what options are available.
- Go to Google Search™ by pressing and holding this key.

### **NOTE:** Proximity sensor

When receiving and making calls, the proximity sensor automatically turns the backlight off and locks the touch screen by sensing when the phone is near your ear. This extends battery life and prevents you from unintentionally activating the touch screen during calls.

### **⚠ WARNING**

Placing a heavy object on the phone or sitting on it can damage the LCD and touch screen functions. Do not cover the LCD proximity sensor with protective film. This could cause the sensor to malfunction.

# Getting to know your phone

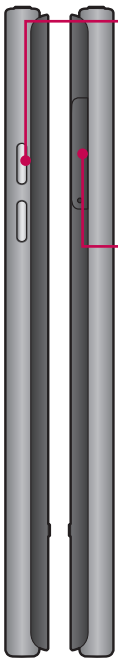

## Volume keys

- **In the home screen:** Control ringer volume.
- **During a call:** Control your earpiece volume.
- **When playing a track:** Control volume continuously.

## Micro-USIM card slot

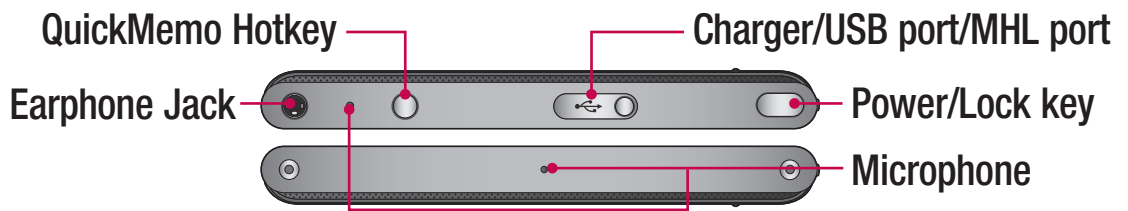

## Flash

## Camera lens



## Speaker

### **⚠ WARNING**

Encloses the battery compartment. Please do not open the back cover.

## QuickMemo

Use **QuickMemo** to practically and efficiently create memos during a call, with a saved picture or on the current phone screen.

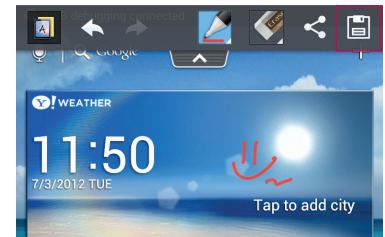
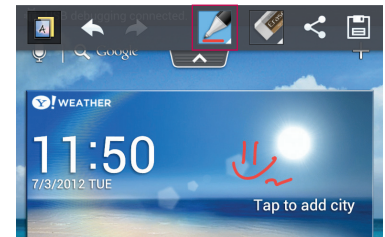
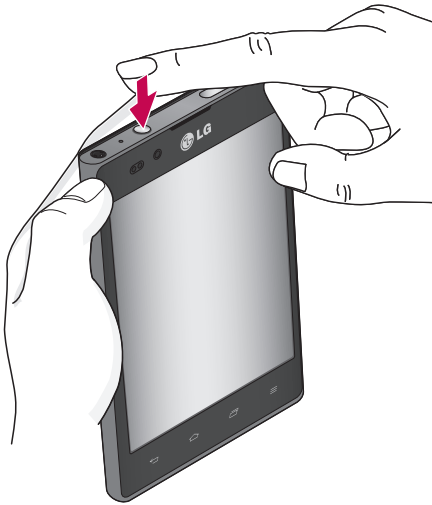







- 1 Enter the **QuickMemo** screen by pressing QuickMemo Hotkey
- 2 Select the desired menu option from **Pen type, Colour, Eraser**, and create a memo.
- 3 Touch  to Save the memo with the current screen. Select the Location whether Notebook or gallery.

**NOTE:** Please use a fingertip while using the QuickMemo function. Do not use your fingernail.

## Using the QuickMemo options

While using the QuickMemo function, you can easily use the QuickMenu options.

-  – Select if you want to use the background screen or not.
-  – Undo or Redo.
-  – Select the pen type and the colour.
-  – Erase the memo that you created.
-  – Send or share the current QuickMemo to others.
-  – Save the memo with the current screen.

## Viewing the saved QuickMemo

Touch **Gallery** and select the QuickMemo album or Touch Notebook and select the QuickMemo note.

# Getting to know your phone

## Installing the Micro-USIM card

Before you can start exploring your new phone, you'll need to set it up. To insert the Micro-USIM card:

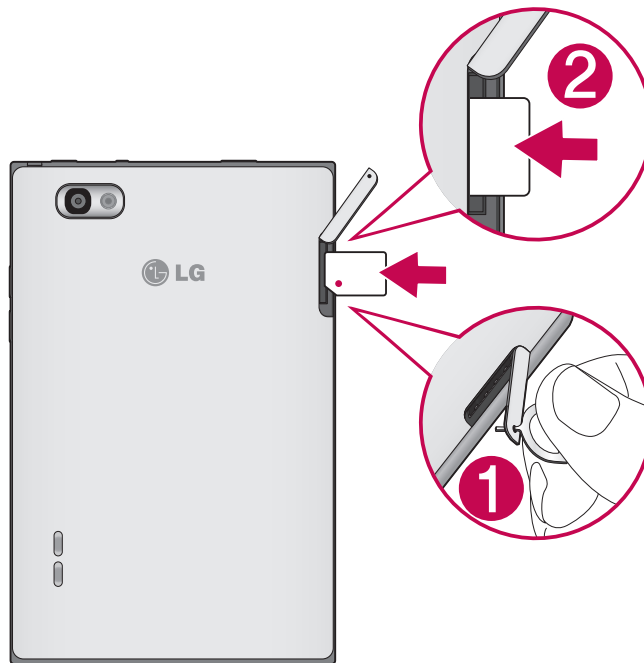

- 1 Open the Micro-USIM card slot Cover by Pin.
- 2 Slide the Micro-USIM card into the Micro-USIM card slot. Make sure the Gold contact area on the card is facing downwards.

## Charging your phone

The charger connector is at the top of the phone. Insert the charger and plug it into an electrical outlet.



**NOTE:** The battery must be fully charged initially to improve battery lifetime.

## Locking and unlocking the screen

If you do not use the phone for a while, the screen is turned off and locked automatically. This helps to prevent accidental touches and saves battery power.

When you are not using the LG-P895, press the **Power/Lock key**  to lock your phone.

If there are any programs running when you set lock screen, they may be still running in Lock mode. It is recommended that you exit all programs before entering Lock mode to avoid unnecessary charges (e.g. phone calls, web access and data communications).

To wake up your phone, press the **Power/Lock key** . The lock screen will appear. Touch and slide the lock screen in any direction to unlock your home screen. The last screen you viewed will open.

## Secure your lock screen

You can lock your screen so that only you can unlock it to access your phone.

**To set an Unlock Pattern, PIN or Password for the first time:**

- Touch  > **Apps tab** > **Settings** > **Lock screen** > **Select screen lock** > **None, Swipe, Face Unlock, Pattern, PIN or Password.**

### **NOTE:**

#### **Precautions to take when using pattern lock.**

It is very important to remember the unlock pattern you set. You will not be able to access your phone if you use an incorrect pattern 5 times. You have 5 opportunities to enter your unlock pattern, PIN or password. If you have used all 5 opportunities, you can try again after 30 seconds.

#### **When you cannot recall your unlock pattern:**

If you logged in to your Google account on the phone but failed to enter the correct pattern 5 times, tap the Forgot pattern button. You are then required to log in with your Google account to unlock your phone.

If you have not created a Google account on the phone or you forgot it, you have to perform a hard reset.

# Your Home screen

## Touch screen tips

Here are some tips on how to navigate around your phone.

**Touch** – To choose a menu/option or open an application, touch it.

**Touch and hold** – To open an options menu or grab an object you want to move, touch and hold it.

**Drag** – To scroll through a list or move slowly, drag across the touch screen.

**Flick** – To scroll through a list or move quickly, flick across the touch screen (drag quickly and release).

### NOTE:





- To select an item, touch the centre of the icon.
- Do not press too hard; the touch screen is sensitive enough to pick up a light, firm touch.
- Use the tip of your finger to touch the option you want. Be careful not to touch any other keys.

## Home

Simply swipe your finger to the left or right to view the panels. You can customise each panel with Apps, Downloads, Widgets and wallpapers.

**NOTE:** Some screen images may be different depending on your phone provider.

On your home screen, you can view menu icons at the bottom of the screen. Menu icons provide easy, one-touch access to the functions you use the most.

-  Touch the **Phone** icon to bring up the touch screen dialpad to make a call.
-  Touch the **Contacts** icon to open your contacts.
-  Touch the **Notebook** icon to open your notebook function.
-  Touch the **Messaging** icon to access the messaging menu. This is where you can create a new message.
-  Touch the **Apps** icon at the bottom of the screen. You can then view all your installed applications. To open any application, simply touch the icon in the applications list.

## Customising the Home screen

You can customise your home screen by adding Apps, Downloads, Widgets or Wallpapers. For more convenience using your phone, add your favourite apps and widgets to the home screen.

### To add items on your home screen:

- 1 Touch and hold the empty part of the home screen.  
Or touch  at the top of the right side.
- 2 In the Add Mode menu, select items you want to add. You will then see added items on the home screen.
- 3 Drag it to the location you want and lift your finger.

## To remove an item from the home screen:

- **Home screen** > touch and hold the icon you want to remove > drag it to 

**TIP!** To add an application icon to the home screen from the Apps menu, touch and hold the application you want to add.

## Returning to recently-used applications



- 1 Touch the **Recent app** key. The screen displays a pop-up with icons of applications you used recently.
- 2 Touch an icon to open the application. Or touch the **Back** key to return to your previous screen.

## Notification drawer

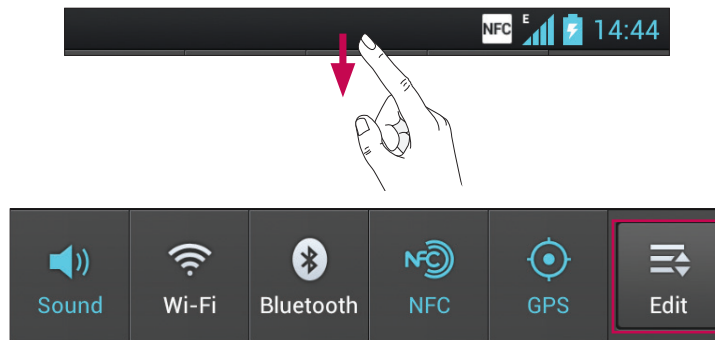
The notification drawer runs across the top of your screen.



Touch and slide the notification drawer down with your finger.

Touch  >  to manage the Notifications. Here you can check and manage Sound profile, Wi-Fi, Bluetooth, NFC, GPS, Accounts & sync, Airplane mode, Auto-rotate screen, Brightness, Data enabled or Portable Wi-Fi hotspot.

## Viewing the status bar

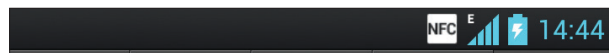

The status bar uses different icons to display phone information such as signal strength, new messages, battery life, active Bluetooth and data connections.



Below is a table explaining the meaning of icons you're likely to see in the status bar.

# Your Home screen

Icon	Description
	No Micro-USIM card
	No signal
	Airplane mode
	Connected to a Wi-Fi network
	Wired headset
	Call in progress
	Call hold
	Speakerphone
	Phone microphone is muted
	Missed call
	Bluetooth is on
	System warning
	Alarm is set
	New voicemail
	Ringer is silenced
	NFC is on
	Vibrate mode
	Battery fully charged
	Battery is charging
	Phone is connected to PC via USB cable
	Downloading data

Icon	Description
	Uploading data
	GPS is acquiring
	Receiving location data from GPS
	Data is syncing
	New Gmail
	New Google Talk message
	New message
	Song is playing
	USB tethering is active
	Portable Wi-Fi hotspot is active
	Both USB tethering and portable hotspot are active

## Onscreen keyboard

You can enter text using the onscreen keyboard. The onscreen keyboard appears automatically on the screen when you need to enter text. To manually display the keyboard, simply touch a text field where you want to enter text.

### Using the keypad & entering text

 Tap once to capitalise the next letter you type. Double-tap for all caps.

  Tap to switch to the numbers and symbols keyboard. You can also touch and hold this tab to view the Settings menu.

 Tap to enter a space.

 Tap to create a new line in the message field.

 Tap to delete the previous character.

### Entering accented letters

When you select French or Spanish as the text entry language, you can enter special French or Spanish characters (e.g. "á").

For example, to input "á", touch and hold the "a" key until the zoom-in key grows bigger and displays characters from different languages.

Then select the special character you want.

# Google account set up

When you first turn on your phone, you have the opportunity to activate the network, to sign into your Google Account and how you want to use some Google services.

## To set up your Google account:

- Sign into a Google Account from the prompted set up screen.

**OR**

- Touch  > **Apps** tab > select a Google application, such as **Gmail** > select **New** to create a new account.

If you have a Google account, touch **Existing**, enter your email address and password, then touch **Sign in**.

Once you have set up your Google account on your phone, your phone automatically synchronises with your Google account on the web.

Your contacts, Gmail messages, Calendar events and other information from these applications and services on the web are synchronised with your phone. (This depends on your synchronisation settings.)

After signing in, you can use Gmail™ and take advantage of Google services on your phone.

# Connecting to Networks and Devices

## Wi-Fi

With Wi-Fi, you can use high-speed Internet access within the coverage of the wireless access point [WAP]. Enjoy wireless Internet using Wi-Fi, without extra charges.

## Connecting to Wi-Fi networks

To use Wi-Fi on your phone, you need to access a wireless access point or "hotspot". Some access points are open and you can simply connect to them. Others are hidden or use security features, you must configure your phone to be able to connect to them.

Turn off Wi-Fi when you're not using it to extend the life of your battery.

**NOTE:** If you are out of the Wi-Fi zone or set Wi-Fi to **OFF**, additional charges may be applied by your mobile operator for mobile data use.

## Turning Wi-Fi on and connecting to a Wi-Fi network

- 1 Touch  > **Apps** tab > **Settings** > **Wi-Fi** from the WIRELESS & NETWORKS
- 2 Set **Wi-Fi** to **ON** to turn it on and start scanning for available Wi-Fi networks.
- 3 Tap Wi-Fi menu again to see a list of active and in-range Wi-Fi networks.
  - Secured networks are indicated by a lock icon.
- 4 Touch a network to connect to it.
  - If the network is secured, you are prompted to enter a password or other credentials. (Ask your network administrator for details)
- 5 After connecting to a Wi-Fi network, the status bar displays icon that indicate Wi-Fi status.

## Bluetooth

You can use Bluetooth to send data by running a corresponding application as on most other mobile phones.

**TIP!** With LG-P895, you can enjoy Bluetooth high speed. If the device you want to share files which also supports high speed Bluetooth, the files will automatically be transferred via the high-speed network. To use Bluetooth high speed data transfer, please make sure the Wi-Fi is OFF on your devices before use. The settings for Bluetooth high speed may be different depends on the device. Please check the device's settings with their service provider.

## Turning on Bluetooth and pairing up your phone with a Bluetooth device

You must pair your device with another device before you connect to it.

- 1 Touch  > **Apps** tab > **Settings** > Set **Bluetooth** to **ON** from the WIRELESS & NETWORKS
- 2 Tap **Bluetooth** menu again. Your phone will scan for and display the IDs of all available Bluetooth in-range devices. If the device you want to pair which isn't on the list, make sure the target device is set to be discoverable, then tap **Search for devices** again.
- 3 Choose the device you want to pair up with from the list.

# Connecting to Networks and Devices

Once the pairing is successful, your device will connect to the device.

## Sending pictures using Bluetooth

- 1 Select a **Picture** >  > **Bluetooth**
- 2 Check whether **Bluetooth** is **ON**, then select **Search for devices**.
- 3 Choose the device you want to send data to from the list.

## Sharing your phone's data connection

USB tethering and portable Wi-Fi hotspot are great features when there are no wireless connections available. You can share your phone's mobile data connection with a single computer via a USB cable (USB tethering). You can also share your phone's data connection with more than a single device at a time by turning your phone into a portable Wi-Fi hotspot.

When your phone is sharing its data connection, an icon appears in the status bar and as an ongoing notification in the notifications drawer.

For the latest information about tethering and portable hotspots, including supported operating systems and other details, visit <http://www.android.com/tether>.

### To change Portable Wi-Fi hotspot settings:

- Touch  > **Apps** tab > **Settings** > **More** from the WIRELESS & NETWORKS > **Portable Wi-Fi hotspot** > Choose options that you want to adjust

### TIP!

If your computer is running Windows 7 or a recent distribution of some flavours of Linux (such as Ubuntu), you don't usually need to prepare your computer for tethering. But if you're running an earlier version of Windows or another operating system, you may need to prepare your computer to establish a network connection via USB. For the most current information about which operating systems support USB tethering and how to configure them, visit <http://www.android.com/tether>.

## To rename or secure your portable hotspot

You can change the name of your phone's Wi-Fi network name (SSID) and secure its Wi-Fi network.

- 1 On the home screen, touch  > **Apps** tab > **Settings**
- 2 Touch **More** from the WIRELESS & NETWORKS and select **Portable Wi-Fi hotspot**.
- 3 Ensure **Portable Wi-Fi hotspot** is ticked.
- 4 Touch **Configure Wi-Fi hotspot**.
  - The **Configure Wi-Fi hotspot** dialog box will open.
  - You can change the network SSID (name) that other computers or devices see when scanning for Wi-Fi networks.
  - You can also touch the **Security** menu to configure the network with Wi-Fi Protected Access 2 (WPA2) security using a pre-shared key (PSK).

- If you touch the **WPA2 PSK** security option, a password field is added to the **Configure Wi-Fi hotspot** dialog. If you enter a password, you will need to enter that password when you connect to the phone's hotspot with a computer or other device. You can set **Open** in the **Security** menu to remove security from your Wi-Fi network.

5 Touch **Save**.

#### **ATTENTION!**

If you set the security option as Open, you cannot prevent unauthorised usage of online services by other people and additional charges can be incurred. To avoid unauthorised usage, you are advised to keep the security option active.

## Using the Wi-Fi Cast

You can share your music, picture and video content between users who use Android Phones connected via the same Wi-Fi & Wi-Fi Direct network.

Check your Wi-Fi & Wi-Fi Direct network in advance and make sure the users are connected to the same network.

- 1 Touch  > **Apps** tab > **Settings** > **More** from the WIRELESS & NETWORKS > **Wi-Fi Direct**
- 2 Touch the Wi-Fi Direct checkbox to turn on.
- 3 Select a device to connect from the scanned device list.
- 4 Touch **Connect**.

## Enabling Wi-Fi Direct to share through SmartShare

Wi-Fi Direct automatically scans nearby Wi-Fi Direct devices and the searched devices are listed as they are found and you can select a specific device to share multimedia data through SmartShare.

Wi-Fi Direct cannot be enabled while using other Wi-Fi functions.

- 1 Touch  > **Apps** tab > **Settings** > **More** from the WIRELESS & NETWORKS > **Wi-Fi Direct**
- 2 Select a device to connect from the scanned device list.

**CREATE GROUP** – Touch to activate group owner mode, which enables the legacy Wi-Fi devices to connect by scanning your phone. In this case you must enter the password that is set in **Password**.



**NOTE:** When your phone becomes a group owner, it will consume more battery power than when it is a client. Wi-Fi Direct connection does not provide Internet service. Additional costs may be incurred when connecting and using online services. Check data charges with your network provider.

# Connecting to Networks and Devices

## Using SmartShare

SmartShare uses DLNA (Digital Living Network Alliance) technology to share digital content through a wireless network. Both devices must be DLNA certified to support this feature.





### To turn SmartShare on and allow sharing contents

- 1 Touch  > **Apps** tab > **SmartShare** .
- 2 Touch the **Menu** key  > **Settings**.
- 3 Touch Discoverable to allow your device to be detected by other devices.
  - Touch **Always accept request** if you would like to automatically accept sharing requests from other devices.
  - Touch **Receive files** if you would like to allow the other devices to upload media files to my phone.
- 4 Under the My shared contents section, touch to checkmark the types of content you would like to share. Choose from **Pictures**, **Videos**, and **Music**.
- 5 **SmartShare** is now activated and ready to share contents.

### To control your renderer devices

Let your renderer device (e.g., TV) play multimedia contents from your remote content library (e.g., PC).

**NOTE:** Make sure that the DLNA functionality of your devices is properly configured (e.g., TV and PC).

- 1 Touch  > **Apps** tab > **SmartShare** .
- 2 Touch the **To** button  and select the device from the renderer device list.
- 3 Touch the **From** button  and select the device of the remote content library.
- 4 You can browse the content library.
- 5 Touch and hold a content thumbnail and flick them to the top area with your finger or touch the **Menu Key**  > **Play**.

### To share contents from your phone to your renderer device (e.g. TV)

**NOTE:** Make sure that your renderer device is properly configured.

- 1 While watching your pictures or videos using the Gallery application, touch tab  /  /  on the Title area.

 : Need to be connected network

 : Select the device on network

 : Currently, the content is being shared through SmartShare.



- 2 Select the device from renderer lists to play the files.

**NOTICE:** Check that your device is connected with your home network using Wi-Fi connection to use this application.

Some DLNA enabled devices (e.g. TV) support only the DMP feature of DLNA and will not appear in the renderer device list.

Your device might not be able to play some contents.



### To download contents from the remote content library

- 1 Touch  > **Apps** tab > **SmartShare** .
- 2 Touch the **From** button  and select the device of the remote content library.
- 3 You can browse the content library.
- 4 Touch and hold a content thumbnail and then touch **Download**.

**NOTICE:** A few types of contents are not supported.

### To upload contents from the remote content library





**NOTE:** Make sure that the internal storage is correctly mounted and the Receive files option in the Settings menu is checked.

- 1 Touch  > **Apps** tab > **SmartShare** .
- 2 Touch the **From** button  and select **My phone**.
- 3 You can browse the local content library.
- 4 Touch and hold a content thumbnail and then touch **Upload**.
- 5 Select the device of the remote content library to be uploaded.

**NOTICE:** Some DLNA enabled devices do not support the DMS upload functionality and will not upload files. A few types of contents are not supported.



# Calls

## Making a call

- 1 Touch  to open the keypad.
- 2 Enter the number using the keypad. To delete a digit, touch the .
- 3 Touch  to make a call.
- 4 To end a call, touch the **End** icon .

**TIP!** To enter "+" to make international calls, touch and hold .

## Calling your contacts

- 1 Touch  to open your contacts.
- 2 Scroll through the contact list or enter the first few letters of the contact you want to call by touching **Search contacts**.
- 3 In the list, touch the contact twice or touch  you want to call.

## Answering and rejecting a call

When you receive a call in Lock state, hold and slide the  to Answer incoming call.

Hold and slide the  to Decline an incoming call.

Hold and slide the **Quick msg** icon from the bottom if you want to send a message.





### **TIP! Quick msg**

You can send a message quickly using this function. This is useful if you need to reject a call with message during a meeting.

## Adjusting call volume

To adjust the in-call volume during a call, use the Volume up and down keys on the left-hand side of the phone.

## Making a second call

- 1 During your first call, touch **Menu** > **Add call** and dial the number. Also, you can go recent dialled list by touching  or can search contacts by touching  and select the contact you want to call.
- 2 Touch  to make the call.
- 3 Both calls are displayed on the call screen. Your initial call is locked and put on hold.
- 4 Touch the displayed number to toggle between calls. Or touch  **Merge call** to make a conference call.
- 5 To end active calls, touch **End** or press **Home** Key and slide the notification bar down and select **End call** icon .

**NOTE:** You are charged for each call you make.

## Viewing your call logs

On the home screen, touch  and choose the **Call logs** tab .

View a complete list of all dialled, received and missed calls.

**TIP!** Touch any call log entry to view the date, time and duration of the call.

**TIP!** Press the **Menu** key, then touch **Delete all** to delete all the recorded items.

## Call settings

You can configure phone call settings such as call forwarding and other special features offered by your carrier.

**1** On the home screen, touch .

**2** Touch menu.

**3** Tap **Call settings** and choose the options that you want to adjust.

**Fixed dialing numbers** – To turn on and compile a list of numbers that can be called from your phone. You'll need your PIN2, which is available from your operator. Only numbers within the fixed dial list can be called from your phone.

**Voicemail service** – Allows you to select your carrier's voicemail service.

**Voicemail settings** – If you are using your carrier's voicemail service, this option allows you to enter the voicemail number to use for listening to and managing your voicemail.

**Save unknown numbers** – Add unknown numbers to contacts after a call.

**Call reject** – Allows you to set the call reject function. Choose from **Disabled**, **Reject calls on list** or **Reject all calls**.

**Quick messages** – When you want to reject a call, you can send a quick message using this function. This is useful if you need to reject a call during a meeting.

**Call forwarding** – Choose whether to divert all calls, when the line is busy, when there is no answer or when you have no signal.

**Call barring** – Select when you would like calls to be barred. Enter the call barring password. Please check with your network operator about this service.

**Call duration** – View the duration of calls including Last call, All calls, Dialled calls and received calls.

**Call costs** – View the charges applied to your calls. (This service is network dependent; some operators do not support this function)

**Additional settings** – This lets you change the following settings:

**Caller ID:** Choose whether to display your number on an outgoing call.

**Call waiting:** If call waiting is activated, the handset will notify you of an incoming call while you are in call (depending on your network provider).

# Contacts



Add contacts to your phone and synchronise them with the contacts in your Google account or other accounts that support contact syncing.

## Searching for a contact

### In the home screen

- 1 Touch  to open your contacts.
- 2 Touch **Search contacts** and enter the contact name using the keyboard.

## Adding a new contact

- 1 Touch , enter the new contact's number, then press the **Menu** key. Touch **Add to Contacts** > **Create new contact**.
- 2 If you want to add a picture to the new contact, touch the image area. Choose from **Take photo** or **Select from Gallery**.
- 3 Select the contact type by touching .
- 4 Touch a category of contact information and enter the details about your contact.
- 5 Touch **Save**.



## Favourite contacts

You can classify frequently called contacts as favourites.

### Adding a contact to your favourites

- 1 Touch  to open your contacts.
- 2 Touch a contact to view their details.
- 3 Touch the star to the right of the contact's name. The star turns yellow color.

### Removing a contact from your favourites list

- 1 Touch  to open your contacts.
- 2 Touch the  tab, and choose a contact to view its details.
- 3 Touch the yellow color star to the right of the contact's name. The star turns grey and the contact is removed from your favourites.

## Moving contacts from your Old Device to your New Device



Export your contacts as a CSV file from your old device to your PC using a PC sync program.

- 1 Install "LG PC Suite" on the PC first. Run the program and connect your Android mobile phone to the PC using a USB cable.
- 2 On the top menu, select **Device > Import to device > Import contacts**.
- 3 A popup window to select the file type and a file to import will appear.
- 4 On the popup, click the **Select a file** and Windows Explorer will appear.
- 5 Select the contacts file to import in Windows Explorer and click the **Open**.
- 6 Click **OK**.
- 7 A **Field mapping** popup to link the contacts in your device and new contacts data will appear.
- 8 If there is a conflict between the data in your PC contacts and device contacts, make the necessary selections or modifications in LG PC Suite.
- 9 Click **OK**.

# Messaging

Your LG-P895 combines SMS and MMS into one intuitive, easy-to-use menu.

## Sending a message

- 1 Touch  on the home screen, and touch  to open a blank message.
- 2 Enter a contact name or contact number in the To field. As you enter the contact name, matching contacts appear. You can touch a suggested recipient. You can add multiple contacts.

**NOTE:** You will be charged for a text message for every person you send the message to.

- 3 Touch Enter message field and start to compose your message.
- 4 Press  to open the Options menu. Choose from **Add subject**, **Discard**, **Insert smiley** and **All messages**.

**TIP!** You can touch  icon to attach the file you want to share with your message.

- 5 Touch **Send** to send your message.
- 6 Responses appear on the screen. As you view and send additional messages, a message thread is created.

**⚠ WARNING:** The 160-character limit may vary from country to country depending on the language and how the SMS is coded.

**⚠ WARNING:** If an image, video or audio file is added to an SMS message, it is automatically converted into an MMS message and you are charged accordingly.

## Threaded box

Messages (SMS, MMS) exchanged with another party can be displayed in chronological order so that you can conveniently see an overview of your conversation.

## Using Smilies

Liven up your messages using Smilies.

When writing a new message, press the **Menu** key, then choose **Insert smiley**.

## Changing your message settings

Your LG-P895 message settings are predefined, so you can send messages immediately. You can change the settings based on your preferences.

- 1 Touch Messaging icon on the home screen, and touch the **Menu** key, then tap **Settings**.

# E-mail

You can use the Email application to read emails from services like Gmail. The Email application supports the following account types: POP3, IMAP and Exchange.

Your service provider or system administrator can provide the account settings you need.

## Managing an email account

The first time you open the **E-mail** application, a setup wizard opens to help you to set up an email account.

### To add another email account:

- Touch  > **Apps** tab > **E-mail** > in the account screen, touch  > **Add account**

After the initial setup, Email displays the contents of your inbox. If you have added more than one account, you can switch among accounts.

### To change an email account's setting:

- Touch  > **Apps** tab > **E-mail** > in the account screen, touch  > **Settings**

### To delete an email account:

- Touch  > **Apps** tab > **E-mail** > in the account screen, touch  > **Delete account** > touch an account you want to delete > **Delete** > **OK**

## Email account screen

You can touch an account to view its Inbox.

The account from which you send email by default is indicated with a tick.

 – Touch to open your Combined Inbox, with messages sent to all of your accounts. Messages in the Combined Inbox are colour coded on the left, by account, using the same colours used for your accounts in the Accounts screen.

 – Touch the folder icon to open the account folders.

### TIP!

If you long-press an account from the list of email accounts, you can select the desired option in the pop-up window.



For example, select Add to home screen to create a shortcut icon of the account on the home screen.

## Working with account folders

Each account has an Inbox, Outbox, Sent and Drafts folder. Depending on the features supported by your account's service provider, you may have additional folders.

## Composing and sending email

### To compose and send a message

- 1 While in the **E-mail** application, touch the .
- 2 Enter an address for the message's intended recipient. As you enter text, matching addresses are offered from your Contacts. Separate multiple addresses with semicolon.
- 3 Touch Cc/Bcc field to add Cc/Bcc and Touch  to attach files if required.
- 4 Enter the text of the message.
- 5 Touch the .

If you aren't connected to a network, for example, if you're working in airplane mode, the messages that you send are stored in your Outbox folder until you're connected to a network again. If it contains any pending messages, the Outbox is displayed on the Accounts screen.

**TIP!** When a new email arrives in the inbox, you will receive a notification by sound or vibration. Tap the email notification to stop notifications.

# Camera

## Getting to know the viewfinder

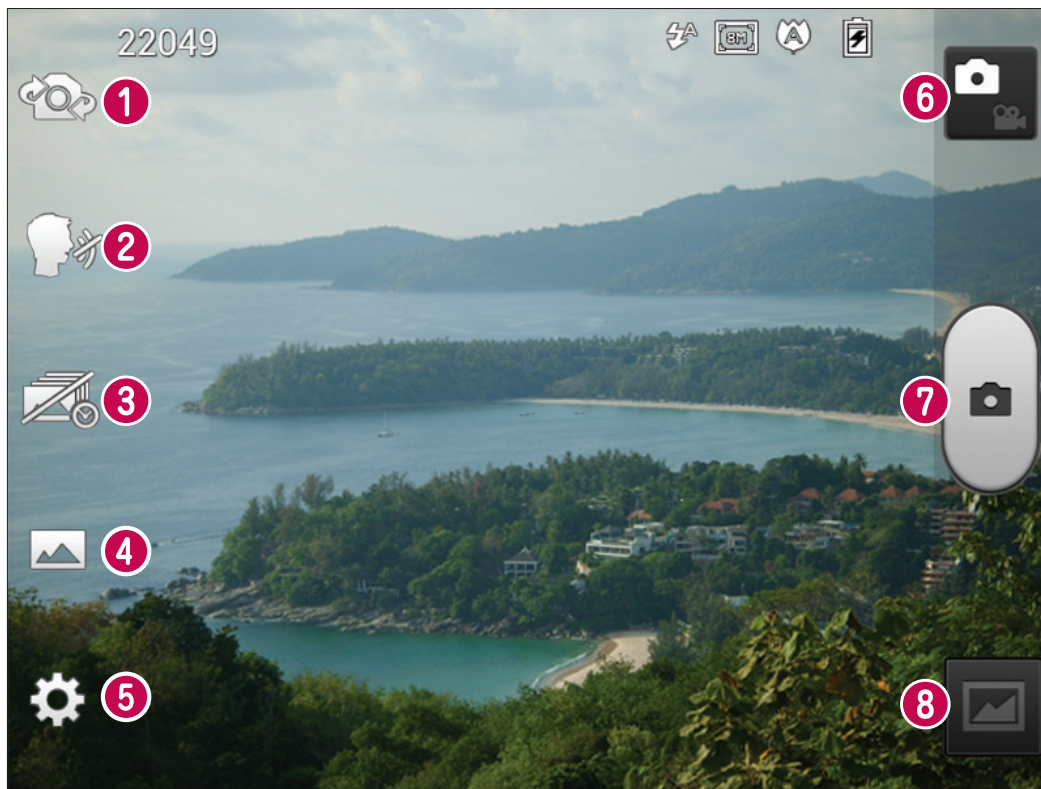

- 1 Swap camera** – Switch between the rear-facing camera lens and the front-facing camera lens.
- 2 Cheese shutter** – Say Cheese when you get ready to take a photo.
- 3 Time catch shot** – Touch this icon to capture the missing moment before pressing the shutter.
- 4 Shot mode** – Choose from **Normal**, **HDR**, **Panorama** or **Continuous shot**.
- 5 Settings** – Touch this icon to open the Settings menu.
- 6 Video mode** – Touch this icon to switch to video mode.
- 7 Taking a photo**
- 8 Gallery** – Touch to view the last photo you captured. This enables you to access your gallery and view saved photos within camera mode.

# Camera

## Taking a quick photo

- 1 Open the **Camera** application.
- 2 Hold the phone, point the lens towards the subject you want to photograph.
- 3 Touch the screen and a focus box will appear in the viewfinder screen.
- 4 When the focus box turns green, the camera has focused on your subject.
- 5 Click on the  to capture the photo.

## Once you've taken the photo

Touch  to view the last photo you captured.

 Touch to share your photo via **Bluetooth, E-mail, Gmail, Google+, Memo, Messaging, Picasa** and **Social+**.

**TIP!** If you have an SNS account and set it up on your phone, you can share your photo with the SNS community.

 Touch to delete the photo.

Touch  to open the options.

**Set image as** – Touch to use the photo as a Contact photo, Home Screen wallpaper or Lock screen Wallpaper.

**Move** – Touch to move the photo to other place.

**Rename** – Touch to edit the name of the selected picture.

**Rotate left/right** – To rotate left or right.

**Crop** – Crop your photo. Move your finger across the screen to select the area.

**Edit** – View and edit the picture.

 Select the photo resolution. If you choose the high resolution, the file size will increase, which means you will be able to store fewer photos in the memory.

 Improves colour qualities in different lighting conditions.

 Applies artistic effects to the pictures.

 Applies the additional options for pictures.

**Slideshow** – Automatically shows you the images one after the other.

**Details** – Show the picture information.

## Using the advanced settings

In the viewfinder, touch  to open all advanced options.





 – Touch if you want to change the viewfinder menu.

 – Switch between the rear-facing camera lens and the front-facing camera lens.





 – Say Cheese when you get ready to take a photo.

 – Touch this icon to capture the missing moment before pressing the shutter.

 – Choose from Normal, HDR, Panorama or Continuous shot.

-  – Allows you to turn on the flash when taking a photo in dark conditions.
-  – Zoom in or out
-  – This defines and controls the amount of sunlight entering the photo.
-  – Focuses on the specific spot.
-  – Select the photo resolution. If you choose the high resolution, the file size will increase, which means you will be able to store fewer photos in the memory.
-  – Finds the color and light settings appropriate for the current environment. Choose from **Normal, Portrait, Landscape, Sports** or **Night**.
-  – The ISO rating determines the sensitivity of the camera's light sensor. The higher the ISO, the more sensitive the camera is. This is useful in darker conditions when you cannot use the flash.
-  – Improves colour qualities in different lighting conditions.
-  – Applies artistic effects to the pictures.
-  – Set a delay after the capture button is pressed. This is ideal if you want to be in the photo.
-  – Activate to use your phone's location-based services. Take pictures wherever you are and tag them with the location. If you upload tagged pictures to a blog that supports geotagging, you can see the pictures displayed on a map.

**NOTE:** This function is only available when GPS is active.

-  – Select one of shutter sounds.
-  – It automatically shows you the picture you just took.
-  – Restore all camera default settings.
-  – Touch whenever you want to know how some function operates. This provides you with a quick guide.

**TIP!** When you exit the camera, some settings return to their defaults, such as white balance, colour tone, timer and shot mode. Check these before you take your next photo.

**TIP!** The Settings menu is superimposed over the viewfinder so, when you change elements of the photo colour or quality, you see a preview of the image change behind the Settings menu.

# Video camera

## Getting to know the viewfinder

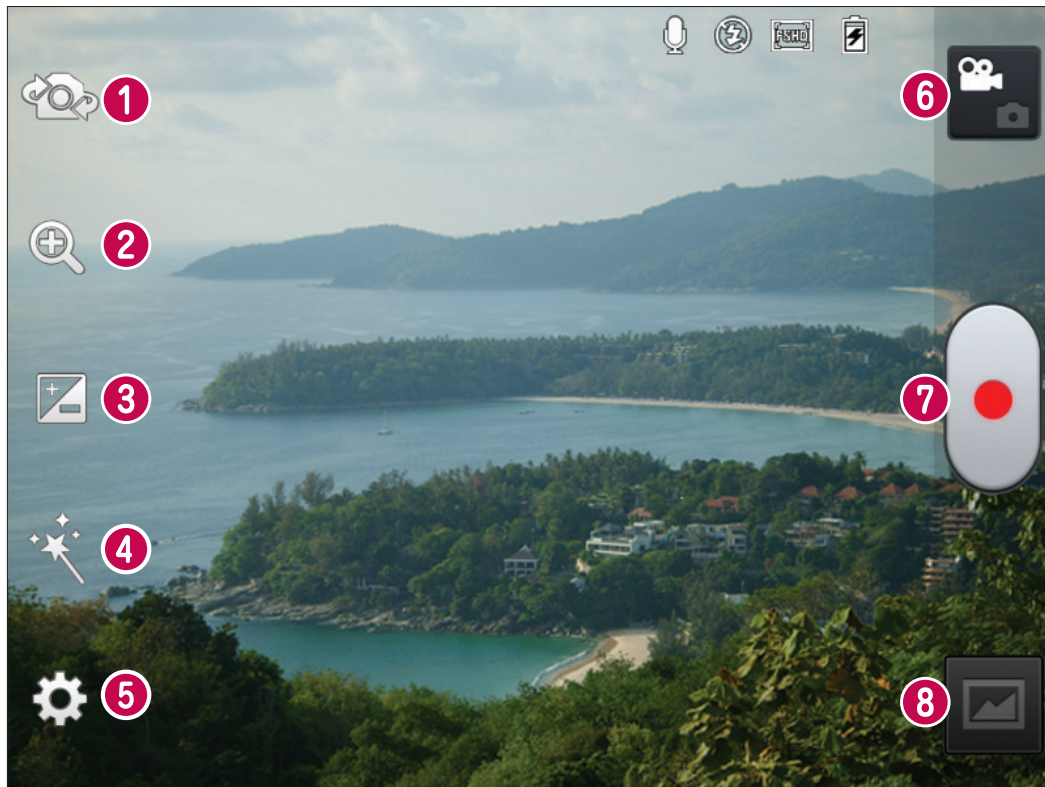

- 1 **Swap camera** – Switch between the rear-facing camera lens and the front-facing camera lens.
- 2 **Zoom** – Zoom in or out.
- 3 **Brightness** – This defines and controls the amount of sunlight entering the video.
- 4 **Live effect** – Live effect provides various visual effects when taking a video.
- 5 **Settings** – Touch this icon to open the settings menu.
- 6 **Camera mode** – Touch this icon to switch to camera mode.
- 7 **Start recording**
- 8 **Gallery** – Touch to view the last video you recorded. This enables you to access your gallery and view your saved videos from within video mode.

## Shooting a quick video

- 1 Open the camera application and touch video mode button.
- 2 The video camera viewfinder appears on the screen.
- 3 Holding the phone, point the lens towards the subject you want to capture in your video.
- 4 Press the Record  button once to start recording.
- 5 A red light appears at the top corner of the viewfinder with a timer showing the length of the video.

### Tip!



– Touch to capture image during recording a video.

- 6 Touch  on the screen to stop recording.

## After shooting a video

Your captured video will appear on the Gallery. Touch  to view the last video you recorded.

 Touch to play the video.

 Touch to share the video via **Bluetooth, E-mail, Gmail, Google+, Messaging** or **YouTube**.

 Touch to delete the video you just made. Confirm by touching **OK**. The viewfinder reappears.

Touch  to open the options.

**Move** – Touch to move the video to other place.

**Rename** – Tap to edit the name of the selected video.

**Details** – Tap to see a detailed information, such as the name, date, time, size and type.

## Using the advanced settings

Using the viewfinder, touch  to open all the advanced options.

 – Touch if you want to change the viewfinder menu.

 – Switch between the rear-facing camera lens and the front-facing camera lens.

 – Zoom in or zoom out.

 – This defines and controls the amount of sunlight entering the video.

 – Provides various visual effects when recording a video.

 – Allows you to turn on the flash when taking a video in dark conditions.

 – Touch to set the size (in pixels) of the video you are recording.

 – Improves colour qualities in different lighting conditions.

 – Choose a colour tone to use for your new view.

 – Activate to use your phone's location-based services.

 – Choose **Off** to record a video without sound.

 – Auto review automatically shows you the video you just recorded.

 – Restore all video camera default settings.

 – Touch if you want to know how this function operates. This provides you with a quick guide.

# Video camera

## **Adjusting the volume when viewing a video**

To adjust the volume of a video while it is playing, use the volume keys on the right-hand side of the phone.

# Video Wiz

You can make your own movie using your images/video and music.

- 1 From the Home Screen, touch the Apps Key > Video Wiz .
- 2 Select the desired options to create a movie.

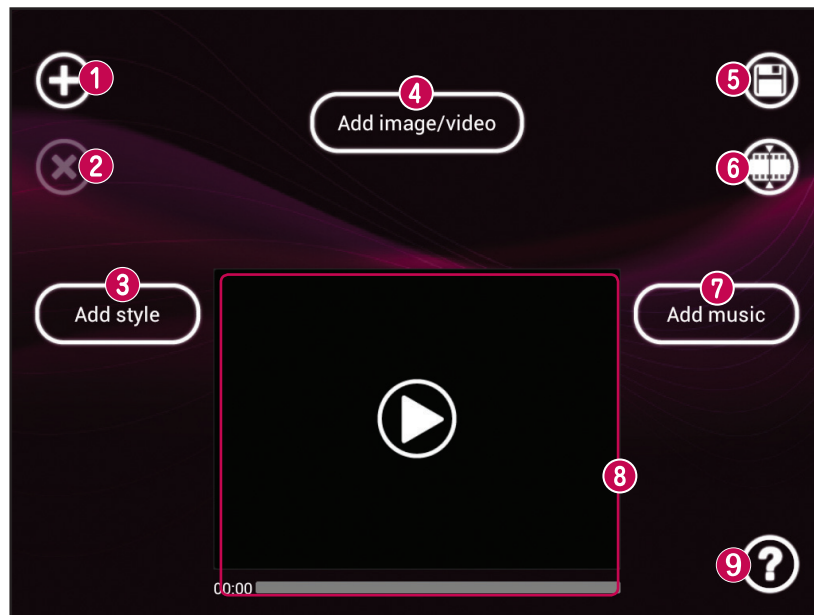

- 1 **Add Media** – Touch this icon add images and/or video to your movie.
  - Touch **Images** to add images, then touch the image(s) you want to add.
  - Touch **Videos** to add video footage, then touch the video(s) you want to add.
  - Touch **Done** to exit after all of the media files have been added.
- 2 **Delete Media** – Touch this icon to remove the selected image(s) and/or video(s).
  - Touch an image or video in the added media contents section, touch **Delete Media** , then touch **Delete selected** (or **Delete all**).
- 3 **Add Style** – Touch this icon to select the desired movie style.
  - Touch the up or down arrow to scroll through and select the style you want.
- 4 **Added image/video** – Displays all of the selected image(s) and/or video(s) for your movie.
- 5 **Save** – Touch this icon to save the movie file.
- 6 **Edit** – Touch this icon to edit the movie file.
  - Swipe left and right to select the footage to edit.
  - Touch the **Overlay Text** icon to insert text.
  - Touch the **Overlay Image** icon to insert selected graphic(s).
  - Touch the **Trim Video** icon to trim segments from your video footage.
  - Touch the **Done** icon to exit when you're finished editing.
- 7 **Add Music** – Touch this button to set the background music.
- 8 **Preview** – Touch this icon to play your movie.
- 9 **Help** – Touch this icon to view information on how to use the Video Wiz application.

# Multimedia

You can store multimedia files on an internal memory for easy access to all your multimedia files.











## Video Player

Your LG-P895 has a built-in video player that lets you play all your favourite videos. To access the video player, Touch  > **Apps** tab > **Video Player**.

## Playing a video

1 In the home screen, touch  > **Apps** tab > **Video Player**.

2 Select the video you want to play.

	Touch to pause playback a video.
	Touch to resume playback a video.
	Touch to go 10 seconds forward.
	Touch to go 10 seconds backward.
	Touch to manage the video volume.
	Touch to set Dolby audio effect when connected with headset jack.
	Touch Speed controller icon and drag the progress bar to control playback speed.
	Touch Preview frame icon and drag the handler of seek bar to explore the content with a preview screen.
	Touch to lock a video screen.
	Touch the direct list icon to see the list of videos.

To change the volume while watching video, press the up and down volume keys on the right hand side of the phone.

Touch and hold any video in the list. It displays **Delete** and **Details** as options.

## Gallery

Touch  > **Apps** tab > **Gallery**. Open a list of catalogue bars that store all your multimedia files.

## Music Player









Your LG-P895 has a built-in music player that lets you play all your favourite tracks. To access the music player, Touch  > **Apps** tab > **Music Player**.

## Transferring music files using USB mass storage devices

- 1 Connect the LG-P895 to a PC using a USB cable.
- 2 If you haven't installed LG Android Platform Driver on your PC, you need to change the settings manually. Choose **Settings** > **Connectivity** > **USB connection type**, then select **Media sync (MTP)**.
- 3 You can view the mass storage content on your PC and transfer the files.

## Playing a song

- 1 In the Home screen, touch  > **Apps** tab > **Music Player**.
- 2 Touch **Songs**.
- 3 Select the song you want to play.

	Touch to pause playback.
	Touch to resume playback.
	Touch to skip to the next track in the album, playlist.
	Touch to go back to the beginning of the song. Touch twice to return to the previous song.
	Touch to manage the music volume.
	Touch to set repeat mode.
	Touch to set shuffle mode.
	Touch to see the current playlist.
	Touch to see lyrics. This option is on only if the song includes the lyrics.

To change the volume while listening to music, press the up and down volume keys on the right-hand side of the phone.

Touch and hold any song in the list. It displays **Play**, **Add to playlist**, **Set as ringtone**, **Delete**, **Share**, **Search** and **Details**.

**NOTE:** Music file copyrights may be protected by international treaties and national copyright laws.

Therefore, it may be necessary to obtain permission or a licence to reproduce or copy music.

In some countries, national laws prohibit private copying of copyrighted material.

Before downloading or copying the file, check the national laws of the relevant country concerning the use of such material.

# Multimedia

## LG Tag+

### What is LG Tag+

LG Tag+ allows easy saving and loading to NFC tag, which can be customized to suit certain environments.

### Using Tag+ writing

- 1 Touch  > **Apps** tab > **LG Tag+**.
- 2 Select the desired mode (**Car/Office/Sleep/User mode**) and tap **Write on NFC tag**.
- 3 Touch the back of your device to a tag, then launching application and changing settings can be set.

### Using Tag+ reading

When touching the set tag, mode will be activated right away.

## Media Home

### Using media home

- 1 Touch  > **Apps** tab > **Media Home**
- 2 Select the desired function among of videos, photos, music.

### Setting media home

- 1 Touch  > **Apps** tab > **Media Home** > **Settings**
- 2 You can change the settings based on your preferences.

#### Tip!

Once you connect your device to a TV or monitor via a MHL cable, media home apps will be launch automatically when **Media Home** > **Settings** > **Auto-launch and auto-off** option is enabled.

# Notebook









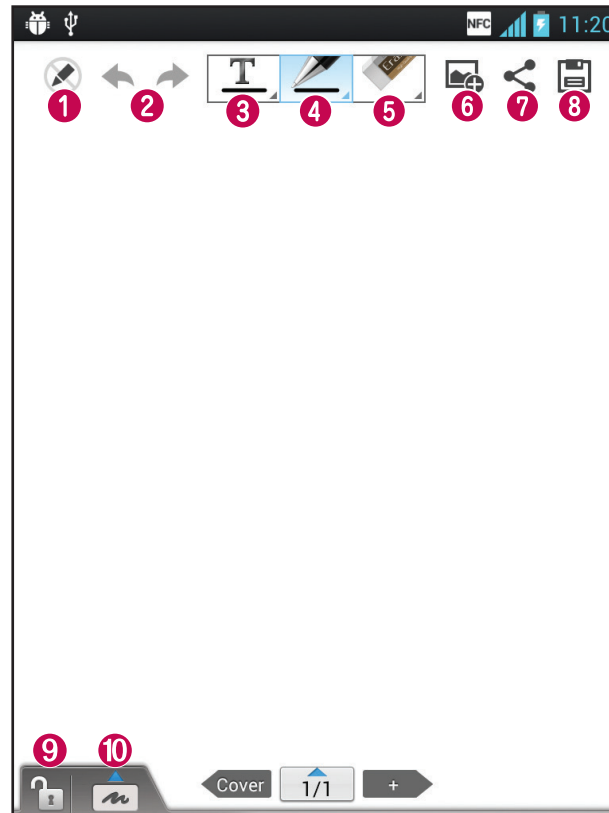

With Notebook application, you can manage and personalize a wide variety of information.

## Making a note

- 1 Touch  > **Apps** tab > **Notebook**.
- 2 Touch **New note** to create a new note.
- 3 Select the desired mode(**Cover, Title, Paper, Paper colour**) and **OK**.

## Getting to know the Notebook





- 1  – Select the Read only or edit mode.
- 2  – Undo or Redo.
- 3  – Tap this button to write.
- 4  – Select the Pen type, Thickness, Opacity and Colour.
- 5  – Erase the memo that you created.
- 6  – Touch to attach the files using Picture, Capture picture, Video, Capture video, Audio, Record voice, Location, Sticker and Date and time.
- 7  – Share the current note to others via Gmail, E-mail, Social+, Bluetooth, Messaging, Picasa, Google+, Memo.
- 8  – Save the note with the current screen.
- 9  – Select to lock or unlock the Front key.
- 10  – Tap this button to enlarge the input area.

# LG SmartWorld

LG SmartWorld offers an assortment of exciting content - games, applications, wallpaper and ringtones - giving LG phone users the chance to enjoy richer "Mobile Life" experiences.



## How to Get to LG SmartWorld from Your Phone

- 1 Touch  > **Apps** tab > Tap the  icon to access LG SmartWorld.
- 2 Tap Sign in and enter ID/PW for LG SmartWorld. If you have not yet signed up, tap Register and get a LG SmartWorld membership.
- 3 Download the content you want.

### **NOTE: What if there is no icon?**

- 1 Using a mobile Web browser, access LG SmartWorld ([www.lgworld.com](http://www.lgworld.com)) and select your country.
- 2 Download LG SmartWorld App.
- 3 Execute and install the downloaded file.
- 4 Access LG SmartWorld by tapping the  icon.



## How to use LG SmartWorld

- Participate in monthly LG SmartWorld promotions.
  -  – Search Content.
  -  – Find contents by category(e.g. Games, Education, Entertainment etc).
  -  – List of downloaded/to-be updated contents.
- Try the easy "Menu" buttons to find what you're looking for fast.
  - Apps for you** – Recommended content based on your previous choices.
  - Settings** – Set Profile and Display.
  - Sign in** – Set your ID and Password.
- Try other useful functions as well. (Content Detail screen)

**NOTE:** LG SmartWorld may not be available in all carriers or countries.



# Utilities

## Setting your alarm



- 1 Touch  > **Apps** tab > **Alarm/Clock** > .
- 2 After you set the alarm, the LG-P895 lets you know how much time is left before the alarm will invoke.
- 3 Set **Repeat**, **Snooze duration**, **Vibration**, **Alarm sound**, **Puzzle lock** and **Memo**. Touch **Save**.

**NOTE:** To change alarm settings on alarm list screen, touch the Menu key and select Settings. You can adjust the below options: Alarm in silent mode, Alarm volume, Side button behavior and Puzzle lock option.

## Using your calculator

- 1 Touch  > **Apps** tab > **Calculator**
- 2 Touch the number keys to enter numbers.
- 3 For simple calculations, touch the function you want (+, -, x or ÷) followed by =.
- 4 For more complex calculations, touch , select the **Advanced panel**, then choose sin, cos, tan, log and so on.
- 5 To check history tap the icon 

## Adding an event to your calendar

- 1 Touch  > **Apps** tab > **Calendar**
- 2 On the screen, you can find the different view types of the Calendar (Day, Week, Month, Agenda).
- 3 Tap on the date you want to add event on and touch .
- 4 Touch **Event name** then enter the event name.
- 5 Touch **Location** and enter the location. Check the date and enter the time you want your event to start and finish.
- 6 If you want to add a note to your event, touch **Description** and enter the details.
- 7 If you want to repeat the alarm, set **REPEAT**, and set **REMINDERS**, if necessary.
- 8 Touch **Save** to save the event in the calendar.

## Tasks

This task can be synchronized with MS Exchange account. You can create task, revise it and delete it in MS outlook or MS Office Outlook Web Access.

### To Synchronize MS Exchange

- 1 From the Home Screen, Touch  > Settings.
- 2 Touch Accounts & sync > ADD ACCOUNT.
- 3 Touch Microsoft Exchange to create Email address and Password.
- 4 Make sure you checkmark Sync task.

## Polaris Office

Polaris Office is a professional mobile office solution that lets users conveniently view various types of office documents, including Word, Excel and PowerPoint files, anywhere, anytime, using their mobile devices.

Touch  > **Apps** tab > **Polaris Office**.

### Managing files

Polaris Office provides mobile users with convenient file management features, including copying, moving and pasting, and deleting files and folders right on the device.

### Viewing files

Mobile users can now easily view a wide variety of file types, including Microsoft Office documents and Adobe PDF, right on their mobile devices. When viewing documents using Polaris Office, the objects and layout remain the same as in their original documents.

## FileShare

This feature allows you to share files from your phone.

1 Touch  > FileShare

2 Choose the types of content you would like to share. Choose from Images, Videos, Music and Document.

## Backup

### About backing up and restoring smart phone data

It recommends that you regularly create and save a backup file on the Internal Storage, especially before you update any software. Maintaining a current backup file on Storage memory might allow you to recover smart phone data if your smart phone is lost, stolen, or corrupted by an unforeseen issue.

This Backup application support between LG smart phones, other S/W version or OS. And so, when you buy the new LG smart phone, you can back up the current LG-P895 smart phone data on your new one.

If you have preloaded application Backup & Restore on your smart phone, you can back up and restore most of your smart phone data, **Applications** including unprotected applications, their settings, **Applications (Downloaded)**, **Applications (Pre-installed)**, **Bookmarks**, **Calendar**, **Call log**, **Contacts**, **Home screen**, **Messages**, and **System settings** using this application.

- To perform a manual backup of your smart phone data.
- To schedule automatic backups of your smart phone data.
- To restore your smart phone data.

## Back up your smart phone data

- 1 Touch  > **Apps** tab > and then select **Backup** > **Backup** > **Internal Storage**.
- 2 Touch the **Add new** to enter a name for your backup file, and then select **Continue**.
- 3 Select the check box next to the item you want to back up, and then select **Continue** to back up.
- 4 When all selected files backed up, you will see the message '**Done**' and select **Continue** to finish backing up data.

## Scheduling automatic backups

You can also enable automatic backups of the data on your smart phone according to your schedule setting. To do this, complete the following steps:

- 1 Touch  > **Apps** tab > and then select **Backup** > **Schedule**.
- 2 On the **Scheduled Backup Location** screen, touch **Internal Storage**.
- 3 From the list, select how often you want to back up your device data and settings, and select **Continue**.
- 4 Select the check box next to the data you want to back up, and then select **Continue** to finish the schedule set.

## Restoring smart phone data

To restore data that is in your on-board device memory, mass storage mode must be turned off.

**NOTE:** All files that are stored on your smart phone are deleted before the backup file is restored.

- 1 Touch  > **Apps** tab > and then select **Backup** > **Restore** > **Internal Storage**.
- 2 On the **Restore** screen, select a backup file that contains the data you want to restore.
- 3 Select the check box next to the item you want to restore, and then select **Continue** to restore to phone.

**NOTE:** Please note that your phone data will be overwritten with the contents of your backup.

- 1 If the backup file is encrypted, type the password that you set to encrypt.
- 2 When all selected files restored, you will see the message '**Done**' and select **Yes** to restart the phone.

**NOTE:**

- While in Mass storage mode, this Backup Application cannot be functioned. Select Charge only option when the USB cable is connected.
- You can set Enable encryption to encrypt your backup files for extra protection.

Press the **Menu**  from the **Backup** screen, and select **Settings > Security > Enable encryption** and select the check box. To restore synchronised organizer data, you must have an activation password.

**NOTE:**

You can also enable automatic delete old backups and only keep the most recent backup. Press the **Menu**  from the **Backup** screen, and select **Settings > Scheduled backup > Auto delete old backups** to select the number of scheduled backups to keep.





# The web

## Internet

Browser gives you a fast, full-colour world of games, music, news, sport, entertainment and much more, right on your mobile phone. Wherever you are and whatever you enjoy.

**NOTE:** Additional charges apply when connecting to these services and downloading content. Check data charges with your network provider.

## Using the web toolbar

-  Touch to go back a page.
-  Touch to go forward a page, to the page you connected to after the current one. This is the opposite of what happens when you press the **Back** key, which goes to the previous page.
-  While holding down the icon, tilt the device toward body to zoom in or reverse to zoom out.
-  Touch to add a new window.
-  Touch to access bookmarks.

## Using options

Press  to view options.

**Refresh** – Update the current web page.

**Save to bookmarks** – Add the current web page as bookmark.

**Go to Homepage** – Allow you to go to a homepage.

**Share page** – Allows you to share the web page with others via Bluetooth, E-mail, Gmail, Google+, Messaging, Social+.

**Find on page** – Allows you to find letters or words on the current web page.

**Request desktop site** – Allows you to view the web page as desktop.

**Save for offline reading** – Save current page to read it during offline.

**Brightness** – Modify viewing brightness for comfortable web browsing.

**Settings** – Displays Browser settings.

**Exit** – Exit from the browser.

# Settings

In the home screen, touch  > **Apps** tab > **Settings**.

## WIRELESS & NETWORKS

Here, you can manage Wi-Fi and Bluetooth. You can also set up mobile networks and switch to airplane mode.

< **Wi-Fi** >

**Wi-Fi** – Turns on Wi-Fi to connect to available Wi-Fi networks.

### **TIP!** How to obtain the MAC address

To set up a connection in some wireless networks with MAC filters, you may need to enter the MAC address of your LG-P895 into the router.

You can find the MAC address in the following user interface: Touch **Apps** tab > **Settings** > **Wi-Fi** >  > **Advanced** > **MAC address**.

< **Bluetooth** >

Turns on Bluetooth to connect to Bluetooth devices.

< **Data usage** >

Displays the data usage and set mobile data usage limit.

< **Call** >

You can configure phone call settings such as call forwarding and other special features offered by your carrier.

< **More** >

**Airplane mode** – After switching to airplane mode, all wireless connections are disabled.

**Wi-Fi Direct** – Make a connection directly with Wi-Fi devices without any Access Point.

**Portable Wi-Fi hotspot** – Allows you to share mobile network via Wi-Fi and you can configure the portable Wi-Fi hotspot settings.

**NFC** – Your LG-P895 is NFC-enabled mobile phone. NFC (Near Field Communication) is a wireless connectivity technology that enables two-way communication between electronic devices. It operates over a distance of a few centimeters. You can share your contents with a NFC tag or another NFC support device via simple touch with your device. If you touch a NFC tag with your device, it will display the tag contents on your device.

**To switch NFC on or off:** From the home screen, touch and slide the notification drawer down with your finger, then select the NFC icon to turn it on.

**NOTE:** When the Airplane mode is activated, NFC application can be used.

**Using NFC:** To use NFC, make sure your device is switched on and activate the NFC, if disabled.

**Android Beam** – You can beam a web page, a video, or other content from your screen to another device by bringing the devices together (typically back to back).

**NOTE:** Make sure both devices are unlocked, support Near Field Communication (NFC), and have both NFC and Android Beam™ turned on.

**VPN** – Displays the list of Virtual Private Networks (VPNs) that you've previously configured. Allows you to add different types of VPN.

**Mobile networks** – Set options for data roaming, network mode & operators, access point names (APNs) and so on.

**NOTE:** You must set a lock screen PIN or password before you can use credential storage.

## DEVICE

### < Sound >

**Sound profile** – You can choose the Sound, Vibrate only or Silent.

**Volumes** – You can manage the volume of Phone Ringtone, Notification sound, Touch feedback & system, Music, video, games and other media, Alarms.

**Phone ringtone** – Allows you to set your default incoming call ringtone.

**Notification sound** – Allows you to set your default notification ringtone.

**Ringtone with vibration** – Vibration feedback for calls and notifications.

**Quiet time** – Set times to turn off all sounds except alarm and media.

**Dial pad touch tones** – Allows you to set the phone to play tones when using the dialpad to dial numbers.

**Touch sounds** – Allows you to set your phone to play a sound when you touch buttons, icons and other onscreen items that react to your touch.

**Screen lock sound** – Allows you to set your phone to play a sound when locking and unlocking the screen.

**Vibrate on touch** – Allows you to set the vibration feedback for phone screen touch.

### < Display >

**Brightness** – Adjust the screen brightness.

**Auto-rotate screen** – Set to switch orientation automatically when you rotate the phone.

**Screen timeout** – Set the time for screen timeout.

**Font type** – Change the type of the display font.

**Font size** – Change the size of the display font.

**Aspect ratio correction** – Change the resolution size of downloaded applications to fit the screen size.

**Front key light** – Set the front key light duration.

**Motion sensor calibration** – Allows you to Improve the accuracy of the tilt and speed of the sensor.

# Settings

## < Home screen >

Set the **Theme**, **Animation**, **Screen swipe effect** or **Wallpaper**. Select the option to set **Scroll wallpaper**, **Scroll screens circularly** and **Home backup & restore**.

## < Lock screen >

**Select screen lock** – Set a screen lock type to secure your phone. Opens a set of screens that guide you through drawing a screen unlock pattern. You can set among of **None**, **Swipe**, **Face Unlock**, **Pattern**, **PIN**, **Password**.

If you have enabled Pattern lock type then , When you turn on your phone or wake up the screen, you're asked to draw your unlock pattern to unlock the screen.

**Wallpaper** – You can select the wallpaper for lock screen from Wallpapers or Gallery.

**Clocks & shortcuts** – Customize clocks & shortcuts on lock screen.

**Owner info** – Show owner info on lock screen.

**Lock timer** – Set the lock time after screen timeout.

**Power button instantly locks** – Set the screen lock when press the power button.

## < Gesture >

**Move home screen items** – Press and hold item and tilt device to move item within home screens or applications.

**Tilt sensitivity** – Test and adjust sensitivity of tilt sensor for home screen and applications.

**Silence incoming calls** – Flip device to mute incoming call.

**Snooze or stop alarm** – Flip device to snooze or stop alarm.

**Pause video** – Flip device to pause playing video.

**Help** – Help for gesture functions.

## < Storage >

**INTERNAL STORAGE** – View the internal storage usage.

## < Power saver >

Here, you can manage the battery and check the power saving items. Also, you can check the battery use.

## < Apps >

You can view and manage the applications.

## PERSONAL

### < Accounts & sync >

Permits applications to synchronise data in the background, whether or not you are actively working in them. Deselecting this setting can save battery power and lowers (but does not eliminate) data usage.

### < Location services >

**Google's location service** – If you select Google's location service, your phone determines your

approximate location using Wi-Fi and mobile networks. When you select this option, you're asked whether you consent to allowing Google to use your location when providing these services.

**GPS satellites** – If you select GPS satellites, your phone determines your location to street level accuracy.

**Location & Google search** – If you select Google use your location to improve search results and other services.

### < Security >

**Set up SIM card lock** – Set up Micro-USIM card lock or change the Micro-USIM PIN.

**Password typing visible** – Show last character of the hidden password as you type.

**Phone administrators** – View or deactivate device administrators.

**Unknown sources** – Default setting to install non-Play Store applications.

**Trusted credentials** – Display trusted CA certificates.

**Install from storage** – Choose to install encrypted certificates.

**Clear credentials** – Remove all certificates.

### < Language & input >

Use the Language & input settings to select the language for the text on your phone and for configuring the on-screen keyboard, including words you've added to its dictionary.

### < Backup & reset >

Change the settings for managing your settings and data.

**Back up my data** – Set to back up your settings and application data to the Google server.

**Backup account** – Set to back up your account.

**Automatic restore** – Set to restore your settings and application data when the applications are reinstalled on your device.

**Factory data reset** – Reset your settings to the factory default values and delete all your data. If you reset the phone in this way, you are prompted to reenter the same information as when you first started Android.

## SYSTEM

### < Date & time >

Use **Date & time** settings to set how dates are displayed. You can also use these settings to set your own time and time zone rather than obtaining the current time from the mobile network.

### < Accessibility >

Use the **Accessibility** settings to configure accessibility plug-ins you have installed on your phone.

**NOTE:** Requires additional plug-ins to become selectable.

# Settings

## < Connectivity >

**USB connection type** – You can set the desired mode (**Charge only**, **Media sync (MTP)**, **USB tethering**, **LG software** or **Camera (PTP)**).

**Ask on connection** – Ask USB connection mode when connecting to a computer.

**Help** – Help for connectivity.

**On-Screen Phone** – Displaying screen and controlling phone from PC are available through USB, Bluetooth or Wi-Fi connection.

**PC Suite** – Check mark this to use LG **PC Suite** with Wi-Fi connection.

Please note that Wi-Fi network should be connected for LG PC Suite via Wi-Fi connection from the WIRELESS & NETWORKS.

## < About phone >

View legal information and check phone status and software version.

## Phone software update

### LG Mobile phone software update from the Internet

For more information about using this function, please visit <http://update.lgmobile.com> or <http://www.lg.com/common/index.jsp> → select country and language.

This feature allows you to update the firmware on your phone to a newer version conveniently from the Internet without needing to visit a service centre. This feature will only be available if and when LG makes a newer firmware version available for your device.

As the mobile phone firmware update requires the user's full attention for the duration of the update process, please make sure you check all instructions and notes that appear at each step before proceeding. Please note that removing the USB data cable during the upgrade may seriously damage your mobile phone.

**NOTE:** LG reserves the right to make firmware updates available only for selected models at its own discretion and does not guarantee the availability of the newer version of the firmware for all handset models.

### LG Mobile Phone software update via Over-the-Air (OTA)

This feature allows you to update your phone's software to a newer version conveniently via OTA, without connecting with a USB data cable. This feature will only be available if and when LG makes a newer firmware version available for your device.

First, you can check the software version on your mobile phone: **Settings > About phone >**

**Software update > Check now for update.**

You can also delay the update by 1 hour, 4 hours, 8 hours or One day. In this case, the application will notify you to update when the time is up. You can also rearrange an update manually.

**NOTE:** Your personal data from internal phone storage—including information about your Google account and any other accounts, your system/application data and settings, any downloaded applications and your DRM licence—might be lost in the process of updating your phone's software. Therefore, LG recommends that you back up your personal data before updating your phone's software. LG does not take responsibility for any loss of personal data.

**NOTE:** This feature is dependent on your network service provider, region and country.



**ABOUT DIVX VIDEO:** DivX® is a digital video format created by DivX, LLC, a subsidiary of Rovi Corporation. This is an official DivX Certified® device that plays DivX video. Visit [divx.com](http://divx.com) for more information and software tools to convert your files into DivX videos.

**ABOUT DIVX VIDEO-ON-DEMAND:** This DivX Certified® device must be registered in order to play purchased DivX Video-on-Demand (VOD) movies. To obtain your registration code, locate the DivX VOD section in your device setup menu. Go to [vod.divx.com](http://vod.divx.com) for more information on how to complete your registration.

**DivX Certified® to play DivX® video up to HD 720p, including premium content**

**DivX®, DivX Certified® and associated logos are trademarks of Rovi Corporation or its subsidiaries and are used under license.**



**Manufactured under license under U.S. Patent Nos:** 5,956,674; 5,974,380; 6,487,535 & other U.S. and worldwide patents issued & pending. DTS, the Symbol, & DTS and the Symbol together are registered trademarks & DTS 2.0+Digital Out is a trademark of DTS, Inc. Product includes software. © DTS, Inc. All Rights Reserved.







**Manufactured under license from Dolby Laboratories. Dolby and the double-D symbol are trademarks of Dolby Laboratories.**

# LG On-Screen Phone

On-Screen Phone allows you to view your mobile phone screen from a PC via a USB or Bluetooth connection. You can also control your mobile phone from your PC, using the mouse or keyboard.

## On-Screen Phone icons

-  Connects your mobile phone to your PC, or disconnects it.
-  Changes the On-Screen Phone preferences.
-  Exits the On-Screen Phone programme.
-  Maximises the On-Screen Phone window.
-  Minimize the On-Screen Phone window.

## On-Screen Phone features

- Real-time transfer and control: displays and controls your mobile phone screen when connected to your PC.
- Mouse control: allows you to control your mobile phone by using the mouse to click and drag on your PC screen.
- Text input with keyboard: allows you to compose a text message or note using your computer keyboard.
- File transfer (mobile phone to PC): sends files from your mobile phone (e.g. photos, videos, music and Polaris Office files) to your PC. Simply right-click on the file which you want to send to PC and click on "Save to PC".
- File transfer (PC to mobile phone): sends files from your PC to your mobile phone. Just select the files you wish to transfer and drag and drop them into the On-Screen Phone window. The files sent are stored in internal SD card.
- Real-time event notifications: prompts a pop-up to inform you of any incoming calls or text/multimedia messages.

## How to install On-Screen Phone on your PC

- 1 Visit LG Home ([www.lg.com](http://www.lg.com)) and select a country of your choice.
- 2 Go to **Support** > **Mobile Phone Support** > Select the Model (LG-P895) > Click **OSP** ( On-Screen Phone ) to download. You can install the On-Screen Phone on your PC.

# Accessories

These accessories are available for use with the LG-P895. (Items described below may be optional.)

## Travel adaptor

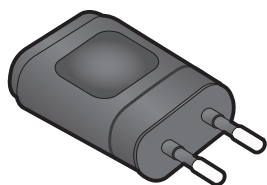

## Stereo headset

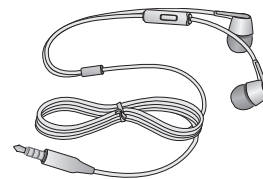

## User Guide

Learn more about your LG-P895.



## Data cable

Connect your LG-P895 and PC.

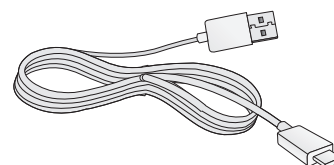

## LG Tag+



## Micro-USIM Slot Pin



## Rubberdium™ Pen



**Notice:** You can use more convenient if you are use the Rubberdium Pen for home screen touch. However, the bottom button (back/home/recently apps/menu button) is not run to Rubberdium Pen. Please use your finger directly.

**⚠ WARNING:** Do not touch strongly and rub such as sharp edges

### NOTE:

- Always use genuine LG accessories.
- Failure to do this may void your warranty.
- Accessories may vary in different regions.

# Troubleshooting

This chapter lists some problems you might encounter while using your phone. Some problems require you to call your service provider, but most are easy to fix yourself.

Message	Possible causes	Possible corrective measures
Micro-USIM error	There is no Micro-USIM card in the phone or it is inserted incorrectly.	Make sure that the Micro-USIM card is correctly inserted.
No network connection/ Losing network	Signal is weak or you're outside the carrier network.	Move towards a window or into an open area. Check the network operator coverage map.
	Operator applied new services.	Check whether the Micro-USIM card is more than 6~12 months old. If so, change your Micro-USIM at your network provider's nearest branch. Contact your service provider.
Codes do not match	To change a security code, you will need to confirm the new code by re-entering it.	If you forget the code, contact your service provider.
	The two codes you have entered do not match.	
Any application cannot be set	Not supported by service provider or registration required.	Contact your service provider.
Calls not available	Dialling error	New network not authorised.
	New Micro-USIM card inserted.	Check for new restrictions.
	Pre-paid charge limit reached.	Contact service provider or reset limit with PIN2.
Phone cannot be switched on	On/Off key pressed too briefly.	Press the On/Off key down for at least two seconds.
	Battery is not charged.	Charge battery. Check charging indicator on the display.

Message	Possible causes	Possible corrective measures
Charging error	Battery is not charged.	Charge battery.
	Outside temperature is too hot or cold.	Make sure phone is charging at a normal temperature.
	Contact problem	Check the charger and connection to the phone.
	No voltage	Plug the charger into a different socket.
	Charger defective	Replace charger.
	Wrong charger	Only use original LG accessories.
Number not permitted	The Fixed dialling number function is on.	Check the Settings menu and turn the function off.
Impossible to receive / send SMS & picture	Memory full	Delete some messages from the phone.
Files not opening	Unsupported file format	Check the file formats that can be supported.
The screen does not turn on when I receive a call.	Proximity sensor problem	If you use any protection tape or case, check to see if it has covered the area around the proximity sensor. Make sure that the area around the proximity sensor is clean.
No sound	Vibration mode	Check the settings status of the sound menu to make sure you are not in vibrate or silent mode.
Hang up or freeze	Intermittent software problem	Try to perform a software update via the website.



**CE 0168** 