



BAHASA INDONESIA  
简体中文  
ENGLISH

Petunjuk Penggunaan

LG-P895



# Petunjuk Penggunaan **LG-P895**

Panduan ini akan membantu Anda memulai pemakaian ponsel.



- Sebagian isi manual ini mungkin tidak berlaku untuk ponsel Anda tergantung pada perangkat lunak dan penyedia layanan Anda.
- Handset ini tidak cocok untuk orang yang lemah penglihatan karena memakai keyboard layar sentuh.
- Hak cipta© 2012 LG Electronics, Inc. Hak cipta dilindungi undang-undang. LG dan logo LG adalah merek dagang dari LG Group dan badan hukumnya yang terkait. Semua merek dagang lainnya adalah properti dari pemiliknya masing-masing.
- Google™, Google Maps™, Gmail™, YouTube™, Google Talk™ dan Play Store™ adalah merek dagang dari Google, Inc.

# Daftar Isi

<b>Pedoman untuk pemakaian yang aman dan efisien.....</b>	<b>5</b>
<b>Mengenal ponsel Anda .....</b>	<b>11</b>
Komponen perangkat .....	16
QuickMemo .....	18
Memasang kartu Micro-USIM.....	19
Mengisi daya ponsel Anda .....	19
Mengunci dan membuka kunci layar .....	20
Mengamankan layar kunci Anda.....	20
<b>Layar Asal Anda .....</b>	<b>21</b>
Tip layar sentuh.....	21
Asal.....	21
Menyesuaikan layar Asal.....	22
Mengembalikan ke aplikasi yang baru saja dipakai .....	22
Bar pemberitahuan.....	22
Melihat bar status .....	23
Keyboard layar .....	24
Mengisikan huruf beraksen .....	24
<b>Pengaturan akun Google .....</b>	<b>25</b>
<b>Menghubungkan ke Jaringan dan Perangkat.....</b>	<b>26</b>
Wi-Fi .....	26
Menghubungkan ke jaringan Wi-Fi .....	26
Bluetooth .....	26
Berbagi koneksi data ponsel Anda .....	27
Untuk mengganti nama atau mengamankan hotspot portabel .....	28
Memakai Wi-Fi Cast .....	28
Mengaktifkan Wi-Fi Direct untuk berbagi melalui SmartShare.....	29
Memakai SmartShare .....	29
<b>Panggilan.....</b>	<b>32</b>
Membuat panggilan.....	32
Memanggil kontak Anda .....	32
Menjawab dan menolak panggilan .....	32
Menyesuaikan volume panggilan .....	32
Membuat panggilan kedua.....	32
Melihat log panggilan Anda .....	33
Pengaturan panggilan.....	33
<b>Kontak .....</b>	<b>35</b>
Mencari kontak .....	35

Menambah kontak baru .....	35
Kontak favorit.....	35
Memindah Kontak dari Perangkat Lama Anda ke Perangkat Baru .....	36
<b>Pesan.....</b>	<b>37</b>
Mengirim pesan .....	37
Kotak berjalın .....	37
Memakai Smiley.....	37
Mengubah pengaturan pesan Anda .....	37
<b>E-mail .....</b>	<b>38</b>
Mengelola akun email.....	38
Layar akun email.....	38
Menangani folder akun .....	38
Menulis dan mengirim email .....	39
<b>Kamera .....</b>	<b>40</b>
Mengenal jendela bidik .....	40
Memotret cepat .....	41
Setelah Anda memotret .....	41
Memakai pengaturan lanjutan .....	41
<b>Kamera video.....</b>	<b>43</b>
Mengenal jendela bidik .....	43
Merekam video cepat .....	44
Setelah merekam video .....	44
Memakai pengaturan lanjutan .....	44
Menyesuaikan volume saat melihat video.....	45
<b>Pemandu Video.....</b>	<b>46</b>
<b>Multimedia.....</b>	<b>48</b>
Pemutar Video.....	48
Memainkan video .....	48
Galeri .....	48
Pemutar Musik.....	48
Mentransfer file musik dengan memakai perangkat penyimpanan massal USB .....	49
Memainkan lagu.....	49
LG Tag+ .....	50
Asal Media.....	50
<b>Notebook .....</b>	<b>51</b>
Membuat note.....	51

# Daftar Isi

Mengenal Notebook.....	51
<b>LG SmartWorld.....</b>	<b>52</b>
Cara Mengakses LG SmartWorld dari Ponsel Anda .....	52
Cara memakai LG SmartWorld .....	52
<b>Utilitas .....</b>	<b>53</b>
Mengatur alarm Anda .....	53
Memakai kalkulator Anda.....	53
Menambahkan acara pada kalender Anda.....	53
Tugas .....	53
Polaris Office.....	54
FileShare .....	54
Cadangkan .....	54
Mencadangkan data ponsel cerdas Anda .....	55
Menjadwalkan pencadangan otomatis .....	55
Mengembalikan data ponsel cerdas.....	55
<b>Web.....</b>	<b>57</b>
Internet.....	57
Memakai toolbar Web .....	57
Memakai opsi .....	57
<b>Pengaturan .....</b>	<b>58</b>
NIRKABEL & JARINGAN .....	58
PERANGKAT .....	59
PRIBADI .....	61
SISTEM.....	62
Pembaruan perangkat lunak ponsel.....	62
DivX HD .....	63
DTS .....	64
Dolby Mobile .....	64
<b>LG On-Screen Phone.....</b>	<b>65</b>
Ikon-ikon On-Screen Phone .....	65
Fitur-fitur On-Screen Phone .....	65
Menginstal On-Screen Phone di PCAnda .....	65
<b>Aksesori.....</b>	<b>66</b>
<b>Pemecahan Masalah .....</b>	<b>67</b>

# Pedoman untuk pemakaian yang aman dan efisien

Harap baca pedoman singkat ini. Tidak mengikuti pedoman ini dapat membahayakan atau melanggar hukum.

## Paparan terhadap energi frekuensi radio

Informasi paparan gelombang radio dan Tingkat Penyerapan Spesifik (SAR).

Model ponsel LG-P895 ini dirancang untuk memenuhi persyaratan keselamatan yang berlaku untuk paparan gelombang radio. Persyaratan ini berdasarkan pada pedoman ilmiah dengan mempertimbangkan batas keselamatan yang dirancang untuk memastikan keselamatan semua orang, tidak tergantung usia dan kondisi kesehatannya.

- Pedoman paparan gelombang radio memakai satuan pengukuran yang dikenal sebagai Tingkat Penyerapan Spesifik (SAR). Pengujian SAR dilakukan memakai metode yang telah distandardisasi dengan ponsel memancarkan pada level daya tertinggi yang diizinkan di semua band frekuensi yang dipakainya.
- Meskipun mungkin terdapat perbedaan level SAR dari berbagai model ponsel LG, kesemuanya dirancang untuk memenuhi pedoman yang terkait dengan paparan pada gelombang radio.
- Batas SAR yang disarankan oleh International Commission on Non-Ionizing Radiation Protection (ICNIRP) adalah rata-rata 2 W/Kg pada sepuluh 10 g jaringan tubuh.
- Nilai SAR tertinggi untuk model ponsel ini yang diuji oleh DASY4 untuk pemakaian di telinga adalah 0,284 W/Kg (10 g) dan bila dipakai di tubuh 0,604 W/Kg (10 g).
- Perangkat ini memenuhi pedoman paparan RF saat dipakai dalam posisi pemakaian normal di telinga atau saat berada sedikitnya 1,5 cm dari tubuh. Bila memakai sarung ponsel, pakailah klip sabuk atau penahan untuk pengoperasian pasang-di-badan, dan ini tidak boleh mengandung logam, selain itu, posisinya paling sedikit 1,5 cm dari tubuh Anda. Untuk mengirimkan file data atau pesan, perangkat ini butuh koneksi yang berkualitas ke jaringan. Dalam beberapa kasus, transmisi file data atau pesan dapat tertunda hingga koneksi tersedia. Pastikan petunjuk jarak pisah di atas diikuti hingga transmisi selesai.

## Pemeliharaan dan perawatan produk

### PERINGATAN

Hanya pakai baterai, pengisi daya dan aksesori yang disetujui untuk dipakai bersama ponsel model ini. Pemakaian jenis apa pun lainnya dapat membatalkan persetujuan atau garansi yang berlaku untuk ponsel ini, dan dapat membahayakan.

- Jangan membongkar unit ini. Bawalah ke teknisi servis yang memenuhi syarat bila perbaikan diperlukan.
- Perbaikan selama garansi, berdasar keputusan LG, mungkin meliputi komponen atau papan pengganti yang baru atau rekondisi, asalkan mempunyai fungsionalitas yang sama dengan komponen yang digantikan.

# Pedoman untuk pemakaian yang aman dan efisien

- Jauhkan dari peralatan listrik seperti halnya TV, radio, dan PC.
- Unit harus dijauhkan dari sumber panas seperti halnya radiator atau kompor.
- Jangan jatuhkan.
- Jangan sampai perangkat terkena getaran atau kejutan mekanik.
- Matikan ponsel di area yang diwajibkan oleh peraturan khusus. Misalnya, jangan memakai ponsel Anda di rumah sakit karena dapat memengaruhi perlengkapan medis yang peka.
- Jangan memegang ponsel dengan tangan basah sewaktu mengisi daya ponsel. Hal ini mungkin menyebabkan kejutan listrik dan dapat mengakibatkan kerusakan parah pada ponsel Anda.
- Jangan mengisi daya handset di dekat bahan yang mudah terbakar karena handset dapat menjadi panas dan menimbulkan bahaya kebakaran.
- Pakailah kain kering untuk membersihkan bagian luar unit (jangan memakai bahan pelarut seperti halnya benzena, pengencer, atau alkohol).
- Jangan mengisi daya bila ponsel berada di atas perabot lunak.
- Ponsel harus diisi di area yang berventilasi baik.
- Jangan sampai unit ini terkena asap atau debu berlebihan.
- Jangan menyimpan ponsel di sebelah kartu kredit atau tiket perjalanan, karena dapat merusak informasi pada strip magnetik.
- Jangan mengetuk layar dengan benda tajam karena dapat merusak ponsel.
- Jangan sampai ponsel terkena cairan atau kelembapan.
- Pakailah aksesoris seperti earphone dengan hati-hati. Jangan sentuh antena bila tidak perlu.
- Jangan memakai, menyentuh, atau mencoba melepas atau memperbaiki kaca yang pecah, belah, atau retak. Kerusakan pada layar kaca karena penyalahgunaan atau kesalahan pemakaian tidak dilindungi oleh garansi.
- Ponsel Anda adalah perangkat elektronik yang menghasilkan panas selama pengoperasian normal. Terlalu lama kontak langsung dengan kulit tanpa ventilasi yang memadai dapat menyebabkan rasa tidak nyaman atau terasa panas. Karena itu, berhati-hatilah saat memegang ponsel Anda selama atau begitu selesai digunakan.
- Jika ponsel Anda basah, segera cabut stekernya untuk mengeringkannya benar-benar. Jangan mencoba mempercepat proses pengeringannya dengan sumber panas eksternal, seperti halnya oven, microwave, atau pengering rambut.
- Cairan dalam ponsel yang basah akan mengubah warna label produk di dalam ponsel Anda. Kerusakan pada perangkat Anda akibat terkena cairan tidak dilindungi oleh garansi.

## Pengoperasian ponsel secara efisien

### Perangkat elektronik

Semua telepon seluler dapat menerima interferensi, yang dapat memengaruhi kinerjanya.

- Jangan memakai telepon seluler Anda dekat perlengkapan medis tanpa meminta izin. Hindari meletakkan ponsel di atas alat pacu jantung, misalnya di saku baju Anda.
- Beberapa alat bantu dengar dapat terganggu oleh telepon seluler.
- Interferensi ringan dapat memengaruhi TV, radio, PC, dsb.

### Keselamatan di jalan raya

Perhatikan hukum dan peraturan tentang pemakaian telepon seluler di daerah tempat Anda mengemudi.

- Jangan memakai ponsel selagi mengemudi.
- Pusatkan perhatian untuk mengemudi.
- Pinggirkan dan parkir di tepi jalan sebelum membuat atau menjawab panggilan jika kondisi mengemudi mengharuskan.
- Energi RF dapat memengaruhi beberapa sistem elektronik pada kendaraan Anda seperti halnya stereo mobil dan perlengkapan keselamatan.
- Bila kendaraan Anda dilengkapi kantong udara, jangan menghalanginya dengan perlengkapan nirkabel tetap atau portabel. Hal ini dapat menyebabkan kantong udara gagal berfungsi atau menyebabkan cedera serius karena kinerja yang tidak sesuai.
- Jika Anda mendengarkan musik saat berjalan-jalan, pastikan volume diatur pada level yang wajar agar Anda tetap mengetahui keadaan sekitar. Hal ini khususnya penting bila dekat jalan raya.

### Hindari kerusakan pada pendengaran Anda



Untuk mencegah kemungkinan gangguan pendengaran, jangan mendengarkan pada tingkat volume suara tinggi dalam waktu yang lama

Mendengarkan suara keras dalam waktu lama dapat merusak pendengaran Anda. Karena itu kami sarankan Anda untuk tidak menghidupkan atau mematikan handset di dekat telinga Anda. Kami juga menyarankan untuk mengatur volume musik dan volume panggilan pada level yang wajar.

- Bila memakai headphone, kurangi volume jika Anda tidak dapat mendengarkan orang berbicara di dekat Anda atau jika orang tersebut duduk di sebelah Anda, Anda dapat mendengar apa yang Anda ucapkan.

**CATATAN:** Tekanan suara yang berlebihan dari earphone dan headphone dapat menyebabkan hilangnya pendengaran.

# Pedoman untuk pemakaian yang aman dan efisien

## Komponen dari Kaca

Beberapa bagian pada perangkat seluler Anda terbuat dari kaca. Kaca ini dapat pecah jika perangkat seluler Anda jatuh pada permukaan yang keras atau menerima benturan keras. Jika kacanya pecah, jangan sentuh atau berusaha melepaskannya. Hentikan pemakaian perangkat seluler Anda hingga kacanya diganti oleh penyedia layanan resmi.

## Area peledakan

Jangan pakai di tempat peledakan sedang berlangsung. Perhatikan tanda larangan, dan ikuti semua regulasi atau peraturan.

## Udara yang berpotensi ledakan

- Jangan memakai ponsel Anda di SPBU.
- Jangan pakai ponsel di dekat bahan bakar atau bahan kimia.
- Jangan mengangkut atau menyimpan gas, cairan yang mudah terbakar, atau bahan peledak di tempat yang sama pada kendaraan Anda di mana terdapat ponsel Anda atau aksesorinya.

## Di pesawat terbang

Perangkat nirkabel dapat menyebabkan interferensi di dalam pesawat terbang.

- Matikan telepon seluler Anda sebelum naik ke pesawat terbang.
- Jangan pakai ponsel di darat tanpa izin dari kru.

## Anak-anak

Simpan telepon di tempat yang aman jauh dari jangkauan anak kecil. Ponsel berisi komponen kecil yang dapat menyebabkan bahaya tercekik jika lepas.

## Panggilan Darurat

Panggilan darurat mungkin tidak tersedia di semua jaringan seluler. Oleh karenanya, Anda tidak boleh hanya mengandalkan ponsel untuk panggilan darurat. Tanyakan pada penyedia layanan di tempat Anda.

## Informasi dan pemeliharaan baterai

- Anda tidak perlu mengosongkan baterai Anda sebelum mengisi ulang. Tidak seperti sistem baterai lainnya, tiada efek memori yang dapat memengaruhi kinerja baterai.
- Pakailah hanya baterai dan pengisi daya LG. Pengisi daya LG dirancang untuk memaksimalkan masa pakai baterai.
- Jangan membongkar atau menyebabkan arus-pendek pada baterai.
- Ganti baterai bila kinerjanya sudah tidak dapat diterima lagi. Paket baterai dapat diisi ulang ratusan kali sampai saatnya diganti.
- Isi ulang baterai jika baterai tidak dipakai dalam waktu lama untuk memaksimalkan kegunaannya.

- Jangan sampai pengisi daya baterai terkena sinar matahari langsung atau dipakai di tempat dengan kelembapan tinggi, seperti halnya dalam kamar mandi.
- Jangan tinggalkan baterai di tempat yang panas atau dingin, karena hal ini dapat menurunkan kinerja baterai.
- Ada risiko ledakan jika baterai diganti dengan jenis yang salah.
- Buang baterai bekas sesuai dengan petunjuk pabriknya. Harap daur ulang bila memungkinkan. Jangan buang sebagai limbah rumah tangga.
- Jika Anda perlu mengganti baterai, bawalah ke tempat servis atau dealer resmi LG Electronics untuk minta bantuan.
- Cabutlah selalu pengisi daya dari stopkontak dinding setelah ponsel terisi penuh untuk menghemat konsumsi daya yang tidak perlu pada pengisi daya.
- Masa pakai baterai sesungguhnya akan tergantung pada konfigurasi jaringan, pengaturan produk, pola pemakaian, baterai dan kondisi lingkungan.
- Pastikan bahwa tidak ada benda bertepi-tajam seperti halnya gigi binatang atau kuku, yang menyentuh baterai. Hal ini dapat menyebabkan kebakaran.

# Pedoman untuk pemakaian yang aman dan efisien

## **PERNYATAAN KEPATUHAN**

Dengan ini, **LG Electronics** menyatakan bahwa produk **LG-P895** mematuhi ketentuan mendasar dan ketentuan terkait lainnya pada Directive **1999/5/EC**. Salinan Pernyataan Kepatuhan dapat ditemukan di <http://www.lg.com/global/support/cedoc/RetrieveProductCeDOC.jsp>

## **Peraturan dan Keselamatan**

Pilih "**Pengaturan sistem > Tentang ponsel > Peraturan dan Keselamatan**" untuk menampilkan informasi peraturan dan keselamatan

## **Suhu sekitar**

**Maks:** +50 °C (pemakaian), +45 °C (pengisian)

**Min:** -10 °C

## **Pengumuman: Perangkat Lunak Open Source**

Untuk memperoleh kode sumbernya berdasar GPL, LGPL, MPL dan lisensi open source lainnya, harap kunjungi <http://opensource.lge.com/>

Semua ketentuan lisensi yang dirujuk, sanggahan, dan pemberitahuan, tersedia untuk didownload bersama kode sumbernya.

# Mengenal ponsel Anda

## Sebelum mulai memakai ponsel, bacalah ini terlebih dahulu!

Harap cek apakah ada masalah yang Anda temui pada ponsel seperti yang diterangkan di bagian ini sebelum meminta servis atau menghubungi petugas servis.

### 1. Memori ponsel

Bila ruang yang tersedia di memori ponsel Anda kurang dari 10%, maka ponsel Anda tak dapat menerima pesan baru. Anda perlu mengecek memori ponsel dan menghapus sebagian data, seperti halnya aplikasi atau pesan, agar tersedia tambahan memori.

#### Untuk menghapus instalasi aplikasi:

- 1 Sentuh  > tab **Aplikasi** > **Pengaturan** > **Aplikasi** dari kategori PERANGKAT.
- 2 Bila semua aplikasi muncul, gulir dan pilih aplikasi yang ingin Anda hapus instalasinya.
- 3 Sentuh **Hapus Instalasi**.

### 2. Mengoptimalkan masa pakai baterai

Perpanjang masa pakai baterai Anda pada setiap kali pengisian dengan mematikan beberapa fitur yang tidak perlu Anda jalankan terus-menerus di latar belakang. Anda dapat memantau bagaimana aplikasi dan sumber daya sistem mengonsumsi daya baterai.

#### Memperpanjang masa pakai baterai ponsel Anda:

- Matikan komunikasi radio yang tidak sedang Anda pakai. Jika Anda tidak memakai Wi-Fi, Bluetooth, atau GPS, maka matikan.
- Kurangi kecerahan layar dan aturlah batas waktu layar menjadi lebih singkat.
- Matikan sinkronisasi otomatis untuk Gmail, Kalender, Kontak, dan aplikasi lainnya.
- Beberapa aplikasi yang telah Anda download dapat mengurangi daya baterai.

#### Untuk mengecek level daya baterai:

- Sentuh  > tab **Aplikasi** > **Pengaturan** > **Tentang ponsel** dari SISTEM > **Baterai**

Status baterai (pengisian atau pemakaian) dan level baterai (persentase terisi) ditampilkan di bagian atas layar.

#### Untuk memantau dan mengontrol banyaknya daya baterai yang sedang dipakai:

- Sentuh  > tab **Aplikasi** > **Pengaturan** > **Penghemat daya** dari PERANGKAT > **Pemakaian baterai** dari INFORMASI BATERAI

Waktu pemakaian baterai akan ditampilkan di bagian bawah layar. Ini memberi tahu Anda sudah berapa lama sejak Anda terakhir menghubungkan ponsel ke sumber listrik atau, jika sedang terhubung, sudah berapa lama ponsel memakai daya baterai. Layar menayangkan daftar aplikasi atau layanan yang memakai daya baterai, dicantumkan dalam urutan dari jumlah pemakaian paling banyak hingga yang paling sedikit.

# Mengenal ponsel Anda

## 3. Memakai folder

Anda dapat menggabungkan sejumlah ikon aplikasi dalam satu folder. Letakkan satu ikon aplikasi pada layar asal, maka kedua ikon akan digabungkan.

## 4. Sebelum menginstal aplikasi dan OS sumber terbuka

### PERINGATAN

Jika Anda menginstal dan memakai selain OS yang disediakan oleh pabrikan, hal ini mungkin menyebabkan ponsel Anda gagal berfungsi. Selain itu, ponsel Anda tidak akan dilindungi lagi oleh garansi.

### PERINGATAN

Untuk melindungi ponsel dan data pribadi Anda, downloadlah aplikasi hanya dari sumber terpercaya, seperti halnya Play Store™. Jika ada beberapa aplikasi yang diinstal dengan tidak benar pada ponsel Anda, ponsel mungkin tidak berfungsi dengan benar atau dapat terjadi kesalahan serius. Anda harus menghapus instalasi aplikasi tersebut dan semua data serta pengaturan terkait dari ponsel.

## 5. Memakai pola buka kunci

Atur pola buka kunci untuk mengamankan ponsel Anda. Sentuh tab  > **Aplikasi** > **Pengaturan** > **Kunci Layar** dari PERANGKAT > **Pilih Kunci layar** > **Pola**. Ini membuka layar yang memandu Anda menggambar pola buka kunci layar. Anda harus membuat PIN Cadangan untuk berjaga-jaga jika lupa kunci pola.

**Perhatian:** Buatlah akun Google sebelum mengatur pola buka kunci dan ingatlah PIN Cadangan yang Anda buat saat membuat Kunci Pola.

### PERINGATAN

#### **Pencegahan yang dilakukan saat memakai kunci pola.**

Penting sekali kiranya untuk mengingat pola buka kunci yang telah Anda atur. Anda tidak akan dapat mengakses ponsel jika Anda memakai pola yang salah sampai 5 kali. Anda punya 5 kesempatan untuk mengisikan pola buka kunci, PIN, atau kata sandi. Jika Anda telah memakai ke-5 kesempatan, Anda dapat mencoba lagi setelah 30 detik.

### **Bila Anda tak dapat mengingat Pola, PIN, atau Kata Sandi pembuka kunci:**

< Jika Anda lupa pola >

Jika Anda telah login ke akun Google di ponsel namun gagal mengisikan pola yang benar sebanyak 5 kali, ketuk tombol Lupa Pola di bagian bawah layar. Anda kemudian harus login dengan Akun Google atau harus mengisikan PIN Cadangan yang Anda isikan selagi membuat Kunci Pola.

Jika Anda belum membuat akun Google di ponsel atau Anda telah lupa PIN Cadangan, Anda harus melakukan reset paksa.

< Jika Anda lupa PIN atau Kata Sandi >

Jika Anda lupa PIN atau kata sandi, Anda perlu melakukan reset paksa.

**Perhatian:** Jika Anda melakukan reset paksa, semua aplikasi pengguna dan data pengguna akan dihapus.

**Catatan:** Jika Anda login di Akun Google dan lupa Pola Buka Kunci, Anda perlu mengisi PIN Cadangan.

## 6. Memakai reset paksa (Reset pabrik)

Jika ponsel tidak kembali ke keadaan semula, pakailah Reset Paksa (Reset Pabrik) untuk inisialisasinya.

- 1 Matikan ponsel.
- 2 Tekan dan tahan **tombol Daya/Kunci + tombol Volume Turun**.
- 3 Begitu Logo LG muncul pada layar, lepaskan semua tombol.
- 4 Setelah beberapa detik, Anda dapat memilih fungsi reset pabrik dalam utilitas pemulihan sistem Android.
- 5 Gulir daftar dengan tombol Volume dan pilih dengan **tombol Daya/Kunci**.

### PERINGATAN

Jika Anda melakukan Reset Paksa, semua aplikasi pengguna, data pengguna dan lisensi DRM akan dihapus. Ingatlah untuk mencadangkan data penting sebelum melakukan Reset Paksa.

## 7. Membuka dan berpindah aplikasi

Multitugas mudah dilakukan dengan Android karena Anda dapat membuat lebih dari satu aplikasi berjalan pada saat yang sama. Tidak perlu menutup sebuah aplikasi sebelum membuka yang lain. Pakai dan berpindahlah di antara aplikasi yang terbuka. Android mengelola setiap aplikasi, menghentikan dan menjalankannya bila diperlukan, untuk memastikan aplikasi yang mengganggu tidak menghabiskan sumber daya yang tidak perlu.

**Untuk kembali melihat daftar aplikasi yang baru dipakai:**

Tekan saja tombol **Aplikasi terbaru**

**Untuk menghentikan aplikasi:**

- 1 Sentuh  > tab **Aplikasi** > **Pengaturan** > **Aplikasi** > **Berjalan**
- 2 Gulir ke aplikasi yang diinginkan dan sentuh **Stop** untuk menghentikannya.

# Mengenal ponsel Anda

## 8. Menginstal Perangkat Lunak PC (LG PC Suite)

Aplikasi PC "LG PC Suite" adalah sebuah program yang membantu menghubungkan perangkat Anda ke PC via kabel USB dan Wi-Fi. Setelah terhubung, Anda dapat memakai berbagai fungsi pada perangkat Anda dari PC.

### Dengan aplikasi PC "LG PC Suite", Anda dapat...

- Mengelola dan memainkan berbagai konten media (musik, film, gambar) pada PC.
- Mengirim konten multimedia ke perangkat Anda.
- Menyinkronkan data (jadwal, kontak, bookmark) dalam perangkat Anda dan PC.
- Mencadangkan aplikasi dalam perangkat Anda.
- Memperbarui perangkat lunak dalam perangkat Anda.
- Mencadangkan dan mengembalikan isi perangkat.
- Memainkan konten multimedia pada PC dari perangkat Anda.

**CATATAN:** Anda dapat memakai menu Bantuan dari aplikasi untuk mengetahui cara memakai aplikasi PC "LG PC Suite".

### Menginstal aplikasi PC "LG PC Suite"

Aplikasi PC "LG PC Suite" dapat didownload dari halaman Web LG.

- 1 Kunjungi [www.lg.com](http://www.lg.com) dan pilih negara Anda.
- 2 Pilih **Dukungan** > **DUKUNGAN SELULER** > **Telepon Seluler LG** > Pilih Model (LG-P895) atau pilih **Dukungan** > **Dukungan Telepon Seluler** > Pilih Model (LG-P895).
- 3 Klik **PC Sync** dari **MANUAL & DOWNLOAD**, dan klik **DOWNLOAD** untuk mendownload perangkat lunak PC "LG PC Suite" atau klik **PC Sync** dari **Download**, dan klik **Download PC Sync WINDOWS** untuk mendownload perangkat lunak PC "LG PC Suite".

### Persyaratan sistem untuk perangkat lunak PC "LG PC Suite"

- OS: Windows XP 32 bit (Service Pack 2), Windows Vista 32 bit/64 bit, Windows 7 32 bit/64 bit
- CPU: 1 GHz atau prosesor atau yang lebih tinggi
- Memori: 512 MB atau RAM atau yang lebih tinggi
- Kartu grafis: Resolusi 1.024 x 768, warna 32 bit atau yang lebih tinggi
- HDD: ruang disk kosong 100 MB atau lebih (Mungkin diperlukan ruang disk kosong yang lebih banyak, tergantung pada volume data yang disimpan.)
- Perangkat lunak yang diperlukan: driver terpadu LG, Windows Media Player 10 atau yang lebih baru

### **CATATAN:** Driver USB Terpadu LG

Driver USB terpadu LG diperlukan untuk menghubungkan perangkat LG dan PC serta diinstal secara otomatis bila Anda menginstal perangkat lunak PC "LG PC Suite".

## 9. Menyinkronkan ponsel Anda ke komputer

Data dari perangkat Anda dan PC dapat disinkronkan dengan mudah melalui aplikasi PC "LG PC Suite" agar praktis. Kontak, jadwal, dan bookmark dapat disinkronkan.

**Prosedurnya adalah sebagai berikut:**

- 1 Hubungkan perangkat Anda ke PC. (Pakailah kabel USB atau koneksi Wi-Fi.)
- 2 Setelah koneksi, jalankan program dan pilih bagian perangkat dari kategori di sebelah kiri layar.
- 3 Klik [Informasi pribadi] untuk memilih.
- 4 Pilih kotak cek untuk konten yang akan disinkronkan dan klik tombol **Sinkron**.

## 10. Menyinkronkan ponsel Anda ke komputer via USB

**CATATAN:** Untuk menyinkronkan ponsel dengan PC memakai kabel USB, Anda perlu menginstal LG PC Suite ke PC Anda.  
Harap lihat halaman sebelumnya untuk menginstal LG PC Suite.

- 1 Sentuh  > tab **Aplikasi** > **Pengaturan** > **Penyimpanan** dari PERANGKAT untuk mengecek media penyimpanan.
- 2 Hubungkan ponsel ke PC Anda dengan memakai kabel USB.
- 3 Daftar jenis koneksi USB akan muncul di layar ponsel Anda, dan pilih opsi **Sinkronisasi media (MTP)**.
- 4 Buka folder memori di PC Anda. Anda dapat melihat isi penyimpanan massal di PC Anda dan mentransfer file.
- 5 Salin file dari PC Anda ke folder drive.
- 6 Pilih opsi Hanya isi daya untuk memutuskan koneksi ponsel.

**Untuk memutuskan ponsel Anda dari komputer:**

Buka laci pemberitahuan dan sentuh  > **Hanya isi daya** untuk memutuskan ponsel Anda dari komputer dengan aman.

## 11. Pegang ponsel Anda tegak lurus

Pegang telepon seluler Anda secara vertikal, sebagaimana telepon biasa. LG-P895 mempunyai antena internal. Berhati-hatilah agar tidak menggores atau merusak bagian belakang ponsel, karena hal ini dapat memengaruhi kinerjanya.

Selagi membuat/menerima panggilan atau mengirim/menerima data, hindari memegang bagian bawah ponsel yang merupakan lokasi antena. Hal tersebut dapat memengaruhi kualitas panggilan.

## 12. Bila layar macet

**Jika layar macet atau ponsel tidak merespons saat Anda mencoba mengoperasikannya:**

Tekan dan tahan tombol **Daya/Kunci** selama 10 detik untuk mematikannya.

Jika masih tidak berfungsi, harap hubungi pusat layanan.

# Mengenal ponsel Anda

## Komponen perangkat

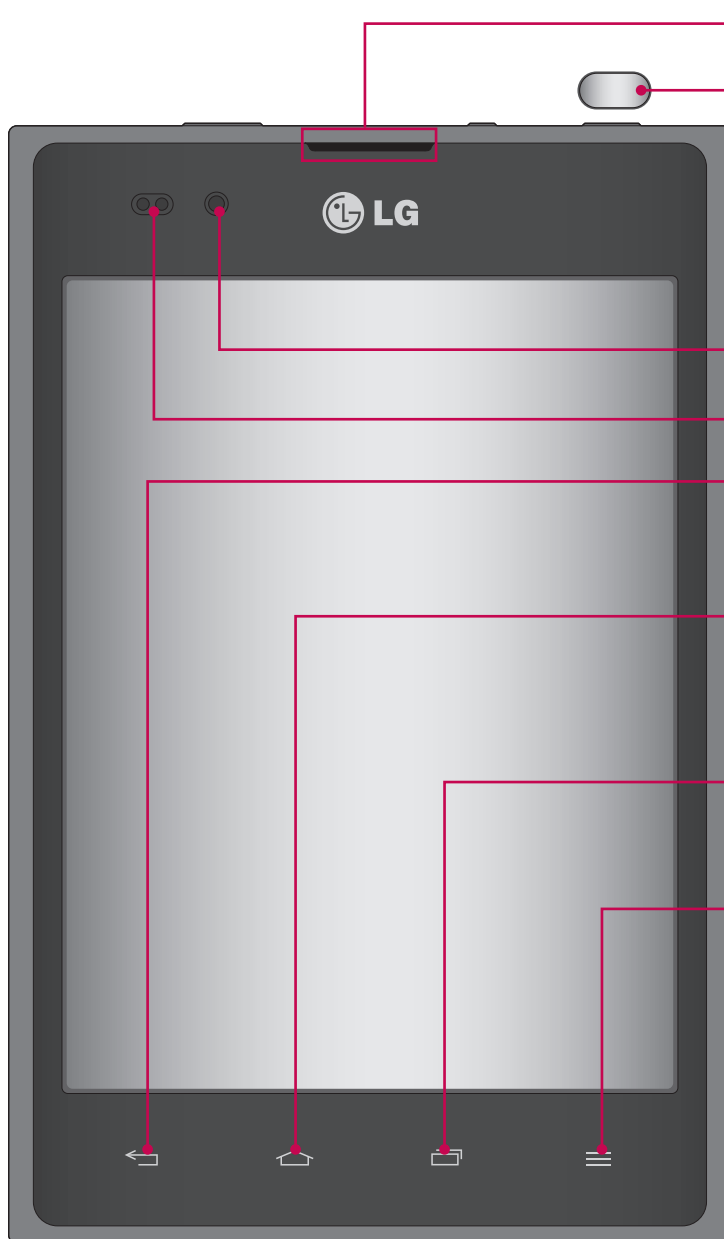

**Lubang suara**

**Tombol Daya/Kunci**

- Menghidupkan/mematikan ponsel Anda dengan menekan dan menahan tombol ini.
- Tekan sebentar untuk mengunci/membuka kunci layar.

**Lensa kamera**

**Sensor jarak**

**Tombol Kembali** 

Mengembalikan ke layar sebelumnya.

**Tombol Asal** 

Mengembalikan ke layar asal dari layar mana saja.

**Tombol aplikasi terbaru** 

Melihat daftar aplikasi yang baru dipakai.

**Tombol Menu** 

- Mengecek opsi apa saja yang tersedia.
- Masuk ke Google Search™ dengan menekan dan menahan tombol ini.

### **CATATAN: Sensor jarak**

Saat menerima dan membuat panggilan, sensor jarak secara otomatis mematikan lampu latar dan mengunci layar sentuh dengan mendeteksi saat ponsel berada dekat telinga Anda. Ini memperpanjang masa pakai baterai dan mencegah Anda tanpa sengaja mengaktifkan layar sentuh selama panggilan.

### **⚠ PERINGATAN**

Meletakkan benda berat di atas ponsel atau menekannya dapat merusak LCD ponsel dan fungsi layar sentuhnya. Jangan menutupi sensor jarak LCD dengan lapisan pelindung. Ini dapat menyebabkan sensor gagal berfungsi.

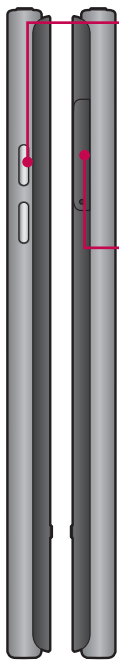

### Tombol Volume

- Di layar asal: Mengontrol volume pendering.
- Selama panggilan: Mengontrol volume lubang suara.
- Saat memainkan trek: Mengontrol volume secara kontinu.

### Selot kartu SIM

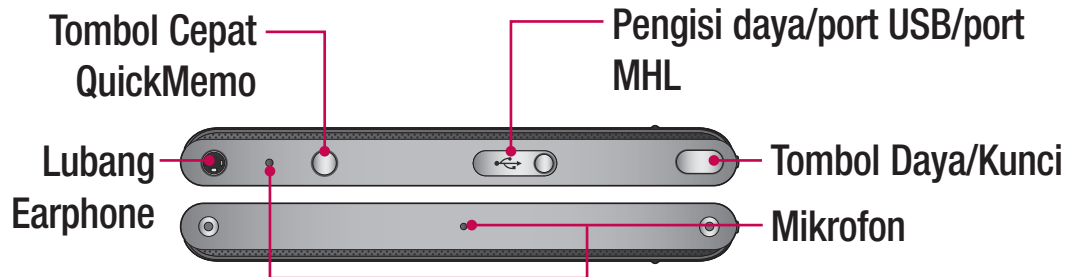

Lampu kilat

Lensa kamera

Speaker



### **⚠ PERINGATAN**

Tutuplah kompartemen baterai. Jangan membuka penutup belakang.

# Mengenal ponsel Anda

## QuickMemo

Pakailah **QuickMemo** agar praktis dan efisien membuat memo selama panggilan, bersama gambar yang tersimpan atau layar ponsel saat ini.

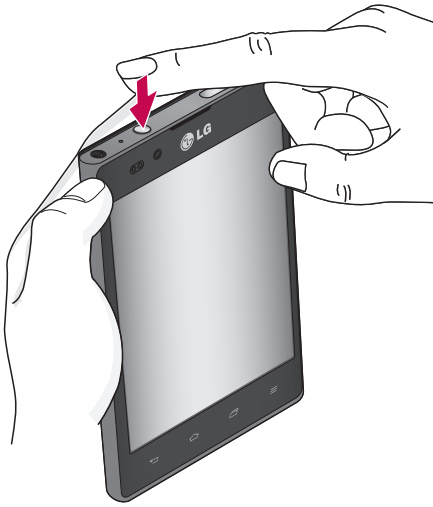







- 1 Masuk ke layar **QuickMemo** dengan menekan Tombol Cepat QuickMemo
- 2 Pilih opsi menu yang diinginkan dari **Jenis pena, Warna, Penghapus**, dan buat sebuah memo.
- 3 - Sentuh  untuk menyimpan memo bersama layar saat ini.

**CATATAN:** Pakailah ujung jari selagi memakai fungsi QuickMemo. Jangan memakai kuku.

## Memakai opsi QuickMemo

Selagi memakai fungsi QuickMemo, Anda dapat dengan mudah memakai opsi QuickMenu.

-  – Memilih apakah Anda ingin memakai layar latar belakang atau tidak.
-  – Batalkan atau Ulangi.
-  – Memilih jenis pena dan warnanya.
-  – Menghapus memo yang telah Anda buat.
-  – Mengirim atau berbagi QuickMemo saat ini dengan orang lain.
-  – Menyimpan memo bersama layar saat ini.

## Melihat QuickMemo yang tersimpan

Sentuh **Galeri** dan pilih album QuickMemo.

## Memasang kartu Micro-USIM

Sebelum Anda dapat mulai mendalami ponsel Anda yang baru, Anda perlu mengaturnya dulu. Untuk memasukkan kartu Micro-USIM:

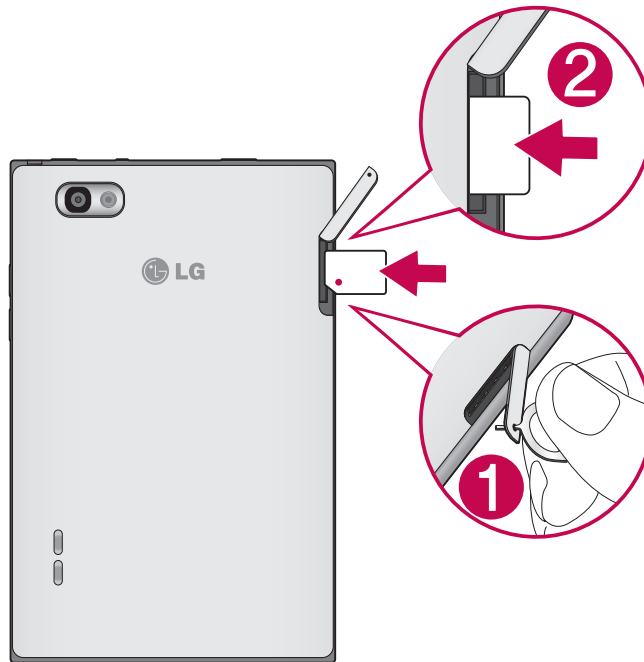

- 1 Buka penutup selot kartu Micro-USIM dengan pin.
- 2 Selipkan kartu Micro-USIM ke dalam selot kartu Micro-USIM. Pastikan area kontak warna emas pada kartu menghadap ke bawah.

## Mengisi daya ponsel Anda

Konektor pengisi daya ada di bagian atas ponsel. Masukkan pengisi daya dan tancapkan pada stopkontak listrik.



**CATATAN:** Baterai harus selalu terisi penuh untuk meningkatkan masa pakai baterai.

# Mengenal ponsel Anda

## Mengunci dan membuka kunci layar

Jika Anda tidak memakai ponsel untuk beberapa saat, layar akan dimatikan dan dikunci secara otomatis. Ini membantu mencegah sentuhan tak disengaja dan menghemat daya baterai.

Bila Anda tidak sedang memakai LG-P895, tekan **tombol Daya/Kunci**  untuk mengunci ponsel.

Jika ada program yang sedang berjalan saat Anda mengatur layar kunci, program tersebut mungkin masih berjalan dalam mode Kunci. Anda disarankan keluar dari semua program sebelum memasuki mode Kunci untuk menghindari biaya tidak perlu (misalnya, panggilan telepon, akses Web dan komunikasi data).

Untuk membangunkan ponsel Anda, tekan **tombol Daya/Kunci** . Layar kunci akan muncul. Sentuh dan geser layar kunci ke sembarang arah untuk membuka kunci layar asal Anda. Layar terakhir yang Anda lihat akan dibuka.

## Mengamankan layar kunci Anda

Anda dapat mengunci layar agar hanya Anda yang dapat membuka kuncinya guna mengakses ponsel Anda.

**Untuk mengatur sebuah Pola Buka Kunci, PIN, atau Kata Sandi untuk pertama kali:**

- Sentuh  > tab **Aplikasi** > **Pengaturan** > **kunci layar** > **Pilih kunci layar** > **Tiada, Sapukan Jari, Pembukaan Kunci Wajah, Pola, PIN** atau **Kata Sandi**.

### **CATATAN:**

#### **Pencegahan yang dilakukan saat memakai kunci pola.**

Penting sekali kiranya untuk mengingat pola buka kunci yang telah Anda atur. Anda tidak akan dapat mengakses ponsel jika Anda memakai pola yang salah sampai 5 kali. Anda punya 5 kesempatan untuk mengisikan pola buka kunci, PIN, atau kata sandi. Jika Anda telah memakai ke-5 kesempatan, Anda dapat mencoba lagi setelah 30 detik.

#### **Bila Anda tak dapat mengingat pola buka kunci:**

Jika Anda telah login ke akun Google di ponsel namun gagal mengisikan pola yang benar sebanyak 5 kali, ketuk tombol Lupa pola. Kemudian Anda diharuskan login dengan akun Google untuk membuka kunci ponsel.

Jika Anda belum membuat akun Google di ponsel atau Anda telah lupa, Anda harus melakukan reset paksa.

# Layar Asal Anda

## Tip layar sentuh

Inilah beberapa tip mengenai cara navigasi di ponsel Anda.

**Sentuh** – Sentuhlah untuk memilih menu/opsi atau membuka aplikasi.

**Sentuh dan tahan** – Sentuh dan tahan untuk membuka menu opsi atau memegang objek yang ingin Anda pindah.

**Seret** – Untuk menggulir menyusuri daftar atau memindah perlahan, seret melintasi layar sentuh.

**Colek** – Untuk menggulir menyusuri daftar atau memindah cepat, sapukan jari melintasi layar sentuh (seret dengan cepat dan lepaskan).

### CATATAN:

- Untuk memilih sebuah item, sentuh bagian tengah ikonnya.
- Tidak perlu menekan terlalu keras; layar sentuh cukup peka untuk mengenali sentuhan ringan yang akurat.
- Pakai ujung jari Anda untuk menyentuh opsi yang Anda inginkan. Berhati-hatilah agar tidak menyentuh tombol lainnya.

## Asal

Tinggal sapukan jari Anda ke kiri atau ke kanan untuk melihat panel. Anda dapat menyesuaikan setiap panel dengan Aplikasi, Download, Widget, dan wallpaper.

**CATATAN:** Beberapa gambar layar mungkin berbeda, tergantung pada operator telepon Anda.

Di layar asal, Anda dapat melihat beberapa ikon menu di bagian bawah layar. Ikon-ikon menu tersebut memberikan akses satu sentuhan yang mudah ke berbagai fungsi yang paling sering Anda pakai.

 Sentuh ikon **Ponsel** guna menampilkan pad pemanggilan nomor layar sentuh untuk membuat panggilan.

 Sentuh ikon **Kontak** untuk membuka kontak Anda.

 Sentuh ikon **Notebook** untuk membuka fungsi Notebook Anda.

 Sentuh ikon **Pesan** untuk mengakses menu pesan. Di sinilah Anda dapat membuat pesan baru.

 Sentuh ikon **Aplikasi** di bagian bawah layar. Kemudian Anda dapat melihat semua aplikasi yang telah diinstal. Untuk membuka suatu aplikasi, tinggal sentuh ikon dalam daftar aplikasi.

# Layar Asal Anda

## Menyesuaikan layar Asal

Anda dapat menyesuaikan layar asal dengan menambahkan Aplikasi, Download, Widget, atau Wallpaper. Agar lebih praktis memakai ponsel, tambahkan aplikasi dan widget favorit Anda ke layar asal.

### Untuk menambahkan item pada layar asal Anda:

- 1 Sentuh dan tahan di bagian kosong pada layar asal.  
Atau sentuh  di bagian atas sisi kanan.
- 2 Di menu Mode Tambah, pilih item yang ingin Anda tambahkan. Anda kemudian akan melihat item yang telah ditambahkan pada layar asal.
- 3 Seret item ke lokasi yang Anda inginkan dan angkat jari Anda.

### Untuk menghapus item dari layar asal:

- **Layar Asal** > sentuh dan tahan ikon yang ingin Anda hapus > seret 

**TIP!** Untuk menambahkan sebuah ikon aplikasi ke layar asal, dari menu Aplikasi, sentuh dan tahan pada aplikasi yang ingin Anda tambahkan.

## Mengembalikan ke aplikasi yang baru saja dipakai

- 1 Sentuh tombol **Aplikasi terbaru**. Layar akan menampilkan popup bersama beberapa ikon aplikasi yang baru saja Anda pakai.
- 2 Sentuh sebuah ikon untuk membuka aplikasinya. Atau sentuh tombol **Kembali** untuk kembali ke layar sebelumnya.

## Bar pemberitahuan

Bar pemberitahuan berjalan melintasi bagian atas layar.

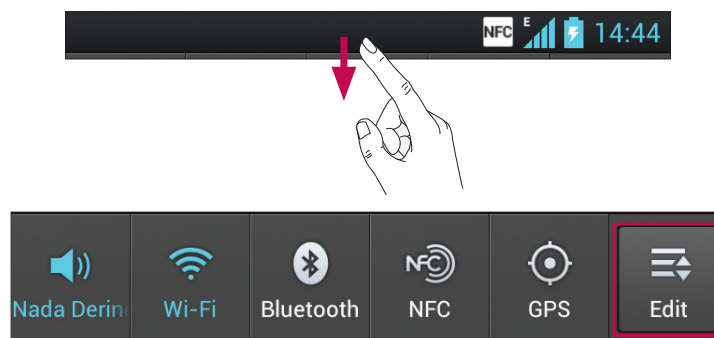

Sentuh dan tarik Bar pemberitahuan ke bawah dengan jari Anda.

Sentuh  >  untuk mengelola Pemberitahuan. Anda dapat mengecek dan mengelola Profil suara, Wi-Fi, Bluetooth, NFC, GPS, Akun & sinkronisasi, Mode pesawat, Putar layar otomatis, Kecerahan, Data diaktifkan, atau Hotspot Wi-Fi Portabel.

## Melihat bar status

Bar status memakai beragam ikon untuk menampilkan informasi ponsel, seperti halnya kekuatan sinyal, pesan baru, masa pakai baterai, koneksi Bluetooth, dan koneksi data yang sedang aktif.

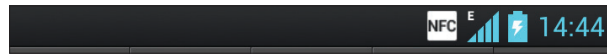

Di bawah ini adalah tabel yang menjelaskan arti dari berbagai ikon yang Anda lihat dalam bar status.

Ikon	Keterangan	Ikon	Keterangan
	Tiada kartu Micro-USIM		Sedang mengisi baterai
	Tanpa sinyal		Ponsel terhubung ke PC via kabel USB
	Mode pesawat		Mendownload data
	Terhubung ke jaringan Wi-Fi		Mengupload data
	Headset berkabel		GPS sedang mencari
	Panggilan sedang berlangsung		Menerima data lokasi dari GPS
	Panggilan ditahan		Data sedang disinkronkan
	Speaker ponsel		Gmail Baru
	Mikrofon ponsel dimatikan		Pesan Google Talk baru
	Panggilan tak dijawab		Pesan baru
	Bluetooth dihidupkan		Lagu sedang dimainkan
	Peringatan sistem		Penambatan USB telah aktif
	Alarm telah diatur		Hotspot Wi-Fi portabel telah aktif
	Pesan suara baru		Baik penambatan USB maupun hotspot portabel telah aktif
	Pendering dimatikan		
	NFC dihidupkan		
	Mode getar		
	Baterai terisi penuh		



# Layar Asal Anda

## Keyboard layar

Anda dapat mengisikan teks dengan keyboard layar. Keyboard layar muncul secara otomatis pada layar saat Anda perlu mengisikan teks. Untuk menampilkan keyboard secara manual, tinggal sentuh field teks yang ingin Anda isi dengan teks.

### Memakai keypad & mengisikan teks

 Ketuk sekali untuk mengubah huruf berikutnya yang Anda ketik jadi huruf besar. Ketuk-ganda agar jadi huruf besar semua.

  Ketuk untuk berpindah ke keyboard angka dan simbol. Anda juga dapat menyentuh dan menahan tab ini untuk melihat menu Pengaturan.

 Ketuk untuk mengisikan spasi.

 Ketuk untuk membuat baris baru dalam kolom pesan.

 Ketuk untuk menghapus karakter sebelumnya.

## Mengisikan huruf beraksen

Bila Anda memilih Bahasa Prancis atau Bahasa Spanyol sebagai bahasa entri teks, Anda dapat mengisikan karakter khusus Bahasa Prancis atau Bahasa Spanyol (misalnya: "á").

Misalnya, untuk memasukkan "á", sentuh dan tahan tombol "a" hingga tombol pembesaran menjadi lebih besar dan menampilkan karakter dari bahasa berbeda.

Kemudian pilih karakter khusus yang Anda inginkan.

# Pengaturan akun Google

Bila Anda menghidupkan ponsel untuk pertama kali, Anda berkesempatan mengaktifkan jaringan, untuk masuk ke akun Google Anda dan untuk memutuskan cara memakai beberapa layanan Google.

## Untuk mengatur akun Google Anda:

- Masuk ke akun Google dari layar pengaturan yang ditampilkan.

### ATAU

- Sentuh  > tab **Aplikasi** > pilih sebuah aplikasi Google, seperti halnya **Gmail** > pilih **Baru** untuk membuat akun baru.

Jika Anda mempunyai akun Google, sentuh **Yang sudah Ada**, isikan alamat email dan kata sandi Anda, kemudian sentuh **Masuk**.

Setelah Anda mengatur akun Google di ponsel, ponsel Anda secara otomatis akan disinkronkan dengan akun Google Anda di Web.

Kontak Anda, pesan Gmail, acara Kalender, serta informasi lainnya dari aplikasi dan layanan ini di Web akan disinkronkan dengan ponsel Anda. (Ini tergantung pada pengaturan sinkronisasi Anda.) Setelah masuk, Anda dapat memakai Gmail™ dan memanfaatkan layanan Google di ponsel Anda.

# Menghubungkan ke Jaringan dan Perangkat

## Wi-Fi

Dengan Wi-Fi, Anda dapat memakai akses Internet kecepatan tinggi dalam jangkauan titik akses nirkabel (WAP). Nikmati Internet nirkabel dengan memakai Wi-Fi, tanpa biaya ekstra.

## Menghubungkan ke jaringan Wi-Fi

Untuk memakai Wi-Fi di ponsel, Anda perlu mengakses titik akses nirkabel atau “hotspot”. Beberapa titik akses bersifat terbuka dan Anda tinggal menghubungkannya. Yang lainnya tersembunyi atau memakai fitur pengamanan, Anda harus mengkonfigurasi ponsel agar dapat menghubungkan ke sana.

Matikan Wi-Fi bila Anda tidak memakainya untuk memperpanjang masa pakai baterai Anda.

**CATATAN:** Jika Anda berada di luar zona Wi-Fi atau telah mengatur Wi-Fi ke **MATI**, mungkin dikenakan biaya tambahan oleh operator seluler Anda atas pemakaian data seluler.

## Menghidupkan Wi-Fi dan menghubungkan ke jaringan Wi-Fi

- 1 Sentuh  > tab **Aplikasi** > **Pengaturan** > **Wi-Fi** dari NIRKABEL & JARINGAN
- 2 Atur **Wi-Fi** ke **HIDUP** untuk menghidupkannya dan mulai mencari jaringan Wi-Fi yang tersedia.
- 3 Ketuk lagi menu Wi-Fi untuk melihat daftar jaringan Wi-Fi yang aktif dan berada dalam jangkauan.
  - Jaringan aman ditandai dengan sebuah ikon kunci.
- 4 Sentuh sebuah jaringan untuk menghubungkan ke sana.
  - Jika jaringan telah diamankan, Anda akan diminta mengisikan kata sandi atau kredensial lainnya. (Tanyakan kepada administrator jaringan Anda untuk perinciannya)
- 5 Setelah menghubungkan ke jaringan Wi-Fi, bar status menampilkan ikon yang menunjukkan status Wi-Fi.

## Bluetooth

Anda dapat memakai Bluetooth untuk mengirim data dengan menjalankan aplikasi yang bersangkutan seperti di telepon seluler lain pada umumnya.

**TIP!** Dengan LG-P895, Anda dapat memakai Bluetooth berkecepatan tinggi. Jika perangkat yang Anda inginkan untuk berbagi file juga mendukung Bluetooth kecepatan tinggi, file secara otomatis akan ditransfer via jaringan kecepatan tinggi. Untuk memakai transfer data kecepatan tinggi Bluetooth, pastikan Wi-Fi telah dimatikan pada perangkat Anda sebelum memakainya. Pengaturan untuk Bluetooth kecepatan tinggi mungkin berbeda, tergantung pada perangkat. Harap tanyakan pengaturan perangkat Anda pada penyedia layanan.

## Menghidupkan Bluetooth dan memasang ponsel Anda dengan perangkat Bluetooth

Anda harus memasang perangkat Anda dengan perangkat lain sebelum menghubungkannya.

- 1 Sentuh  > tab **Aplikasi** > **Pengaturan** > atur **Bluetooth** ke **HIDUP** dari **NIRKABEL & JARINGAN**
  - 2 Ketuk lagi menu **Bluetooth**. Ponsel Anda akan memindai dan menampilkan ID semua perangkat Bluetooth yang berada dalam jangkauan. Jika perangkat yang ingin Anda pasang tidak ada di daftar, pastikan perangkat target telah diatur menjadi dapat ditemukan, kemudian ketuk lagi **Cari perangkat**.
  - 3 Pilih perangkat yang ingin Anda pasang dari daftar.
- Setelah pemasangan berhasil, perangkat Anda akan menghubungkan ke perangkat tersebut.

## Mengirim gambar melalui Bluetooth

- 1 Pilih **Gambar** >  > **Bluetooth**
- 2 Cek apakah **Bluetooth** telah **HIDUP**, kemudian pilih **Cari perangkat**.
- 3 Pilih perangkat yang ingin Anda kirim data dari daftar.

## Berbagi koneksi data ponsel Anda

Penambatan USB dan hotspot Wi-Fi portabel adalah fitur yang bagus bila tidak tersedia koneksi nirkabel. Anda dapat berbagi koneksi data seluler di ponsel dengan satu komputer via kabel USB (penambatan USB). Anda juga dapat berbagi koneksi data ponsel hingga dengan lebih dari satu perangkat sekaligus, dengan menjadikan ponsel Anda sebuah hotspot Wi-Fi portabel.

Bila ponsel Anda berbagi koneksi data, sebuah ikon akan muncul di bar status dan sebagai pemberitahuan keluar di laci pemberitahuan.

Untuk informasi terbaru tentang penambatan dan hotspot portabel, termasuk sistem operasi yang didukung dan perincian lainnya, kunjungi <http://www.android.com/tether>.

## Untuk mengubah pengaturan hotspot Wi-Fi portabel:

- Sentuh  > tab **Aplikasi** > **Pengaturan** > **Lainnya** dari **NIRKABEL & JARINGAN** > **Hotspot Wi-Fi portabel** > pilih opsi yang ingin Anda sesuaikan

### TIP!

Jika komputer Anda menjalankan Windows 7 atau distribusi terbaru Linux (seperti halnya Ubuntu), biasanya Anda tidak perlu menyiapkan komputer untuk penambatan. Namun jika Anda menjalankan versi Windows terdahulu atau sistem operasi lain, Anda mungkin perlu menyiapkan komputer untuk membuat koneksi jaringan via USB. Untuk informasi terbaru tentang sistem operasi yang mendukung penambatan USB dan cara mengkonfigurasinya, kunjungi <http://www.android.com/tether>.

# Menghubungkan ke Jaringan dan Perangkat

## Untuk mengganti nama atau mengamankan hotspot portabel

Anda dapat mengubah nama jaringan Wi-Fi (SSID) ponsel Anda dan mengamankan jaringan Wi-Fi-nya.

- 1 Pada layar asal, sentuh  > tab **Aplikasi** > **Pengaturan**
- 2 Sentuh **Lainnya** dari NIRKABEL & JARINGAN dan pilih **Hotspot Wi-Fi portabel**.
- 3 Pastikan **Hotspot Wi-Fi portabel** telah diberi tanda cek.
- 4 Sentuh **Konfigurasi hotspot Wi-Fi**.
  - Kotak dialog **Konfigurasi hotspot Wi-Fi** akan dibuka.
  - Anda dapat mengubah SSID (nama) jaringan yang dilihat oleh komputer atau perangkat lainnya saat memindai jaringan Wi-Fi.
  - Anda juga dapat menyentuh menu **Pengamanan** untuk mengkonfigurasi jaringan dengan pengamanan Wi-Fi Protected Access 2 (WPA2) beserta Pre-Shared Key (PSK).
  - Jika Anda menyentuh opsi pengamanan **WPA2 PSK**, sebuah kolom kata sandi akan ditambahkan ke dialog **Konfigurasi hotspot Wi-Fi**. Jika Anda mengisikan kata sandi, Anda nanti perlu mengisikan kata sandi saat menghubungkan ke hotspot ponsel dengan komputer atau perangkat lainnya. Anda dapat menyentuh **Buka** dalam menu **Pengamanan** untuk menghapus pengamanan dari jaringan Wi-Fi Anda.
- 5 Sentuh **Simpan**.

### PERHATIAN!

Jika Anda menjadikan opsi pengamanan Terbuka, Anda tak dapat mencegah pemakaian tanpa izin atas berbagai layanan online oleh orang lain dan bisa timbul biaya tambahan. Untuk mencegah pemakaian tanpa izin, Anda disarankan tetap mengaktifkan opsi pengamanan.

## Memakai Wi-Fi Cast

Anda dapat berbagi konten musik, gambar, dan video antar pengguna ponsel Android yang terhubung via jaringan Wi-Fi & Wi-Fi Direct yang sama.

Cek jaringan Wi-Fi & Wi-Fi Direct Anda terlebih dahulu dan pastikan para pengguna terhubung ke jaringan yang sama.

- 1 Sentuh  > tab **Aplikasi** > **Pengaturan** > **Lainnya** dari NIRKABEL & JARINGAN > **Wi-Fi Direct**
- 2 Sentuh kotak cek Wi-Fi Direct untuk menghidupkan.
- 3 Pilih perangkat yang ingin dihubungkan dari daftar perangkat yang telah dipindai.
- 4 Sentuh **Hubungkan**.

## Mengaktifkan Wi-Fi Direct untuk berbagi melalui SmartShare

Wi-Fi Direct secara otomatis memindai perangkat Wi-Fi Direct terdekat dan perangkat yang ditemukan akan ditampilkan sesuai urutan ditemukannya, dan Anda dapat memilih perangkat tertentu untuk berbagi data multimedia melalui SmartShare.

Wi-Fi Direct tak dapat diaktifkan selagi memakai fungsi Wi-Fi lainnya.

**1** Sentuh  > tab **Aplikasi** > **Pengaturan** > **Lainnya** dari NIRKABEL & JARINGAN > **Wi-Fi Direct**

**2** Pilih perangkat yang ingin dihubungkan dari daftar perangkat yang telah dipindai.

**BUAT GRUP** – Sentuh untuk mengaktifkan mode pemilik grup yang memungkinkan perangkat Wi-Fi lama menghubungkan dengan cara memindai ponsel Anda. Dalam hal ini Anda harus mengisi kata sandi yang diatur dalam **Kata Sandi**.

**CATATAN:** Bila ponsel Anda menjadi pemilik grup, ponsel akan memakai daya baterai lebih banyak daripada sebagai klien. Koneksi Wi-Fi Direct tidak menyediakan layanan Internet. Mungkin dikenakan biaya tambahan saat menghubungkan dan memakai layanan online. Tanyakan biaya data pada penyedia jaringan Anda.

## Memakai SmartShare

SmartShare memakai teknologi DLNA (Digital Living Network Alliance) untuk berbagi konten digital melalui jaringan nirkabel. Kedua perangkat harus bersertifikasi DLNA untuk mendukung fitur ini.

### Untuk menghidupkan SmartShare dan mengizinkan berbagi konten

**1** Sentuh  > tab **Aplikasi** > **SmartShare** .

**2** Sentuh tombol **Menu**  > **Pengaturan**.

**3** Sentuh **Dapat ditemukan** agar perangkat Anda dapat ditemukan oleh perangkat lainnya.

- Sentuh **Selalu terima permintaan** jika Anda ingin menerima permintaan berbagi secara otomatis dari perangkat lain.
- Sentuh **Terima file** jika Anda ingin mengizinkan perangkat lainnya mengupload file media ke ponsel Anda.

**4** Pada bagian **Konten** yang saya bagikan, sentuh untuk memberi tanda cek pada jenis konten yang ingin Anda bagikan. Pilih dari **Gambar**, **Video**, dan **Musik**.



**5** **SmartShare** kini diaktifkan dan siap untuk berbagi konten.

# Menghubungkan ke Jaringan dan Perangkat

## Untuk mengontrol perangkat penampil Anda







Biarkan perangkat penampil Anda (misalnya TV) memainkan konten multimedia dari pustaka konten jauh (misalnya PC).

**CATATAN:** Pastikan fungsionalitas DLNA pada perangkat Anda telah dikonfigurasi dengan benar (misalnya TV dan PC).

- 1 Sentuh  > tab **Aplikasi** > **SmartShare** .
- 2 Sentuh tombol **Ke**  dan pilih perangkat dari daftar perangkat penampil.
- 3 Sentuh tombol **Dari**  dan pilih perangkat pada pustaka konten jauh.
- 4 Anda dapat menelusuri pustaka konten.
- 5 Sentuh dan tahan pada gambar mini konten dan colek ke area atas dengan jari atau sentuh tombol **Menu**  > **Mainkan**.

## Untuk berbagi konten dari ponsel Anda ke perangkat penampil (misalnya TV)

**CATATAN:** Pastikan perangkat penampil telah dikonfigurasi dengan benar.

- 1 Selagi menonton gambar atau video Anda memakai aplikasi Galeri, sentuh tab  /  /  pada area Judul.  
 : Perlu terhubung ke jaringan  
 : Pilih perangkat pada jaringan  
 : Saat ini, konten dibagikan melalui SmartShare.
- 2 Pilih perangkat dari daftar penampil untuk memainkan file tersebut.

**PENGUMUMAN:** Cek apakah perangkat Anda terhubung dengan jaringan rumah Anda melalui koneksi Wi-Fi untuk memakai aplikasi ini.

Beberapa perangkat berkemampuan DLNA (misalnya TV) hanya mendukung fitur DMP pada DLNA dan tidak akan muncul dalam daftar perangkat penampil. Perangkat Anda mungkin tidak dapat memainkan beberapa konten.



## Untuk mendownload konten dari pustaka konten jauh

- 1 Sentuh  > tab **Aplikasi** > **SmartShare** .
- 2 Sentuh tombol **Dari**  dan pilih perangkat pada pustaka konten jauh.
- 3 Anda dapat menelusuri pustaka konten.
- 4 Sentuh dan tahan pada sebuah gambar mini konten kemudian sentuh **Download**.

**PENGUMUMAN:** Beberapa jenis konten tak didukung.

## Untuk mengupload konten dari pustaka konten jauh





**CATATAN:** Pastikan penyimpanan internal telah dipasang dengan benar dan opsi Terima file dalam menu Pengaturan telah diberi tanda cek.

- 1 Sentuh  > tab **Aplikasi** > **SmartShare** .
- 2 Sentuh tombol **Dari**  dan pilih **Ponselku**.
- 3 Anda dapat menelusuri pustaka konten lokal.
- 4 Sentuh dan tahan pada sebuah gambar mini konten kemudian sentuh **Upload**.
- 5 Pilih perangkat pustaka konten jauh yang akan di-upload.

**PENGUMUMAN:** Beberapa perangkat berkemampuan DLNA tak mendukung fungsionalitas upload DMS dan tak akan meng-upload file. Beberapa jenis konten tak didukung.



# Panggilan

## Membuat panggilan

- 1 Sentuh  untuk membuka keypad.
- 2 Isikan nomor dengan keypad. Untuk menghapus satu digit, sentuh .
- 3 Sentuh  untuk membuat panggilan.
- 4 Untuk mengakhiri panggilan, sentuh ikon **Akhiri** .

**TIP!** Untuk mengisikan tanda "+" guna membuat panggilan internasional, sentuh dan tahan .

## Memanggil kontak Anda

- 1 Sentuh  untuk membuka kontak Anda.
- 2 Gulir menyusuri daftar kontak atau isikan beberapa huruf pertama dari kontak yang ingin Anda panggil dengan menyentuh **Cari kontak**.
- 3 Dalam daftar, sentuh kontak dua kali atau sentuh  yang ingin Anda panggil.

## Menjawab dan menolak panggilan

Bila Anda menerima panggilan dalam status Kunci, tahan dan geser  untuk menjawab panggilan masuk.

Tahan dan geser  untuk menolak panggilan masuk.

Tahan dan geser ikon **Pesan cepat** dari bawah jika Anda ingin mengirim pesan.





### **TIP! Pesan cepat**

Anda dapat mengirim pesan secara cepat dengan memakai fungsi ini. Ini berguna jika Anda perlu menolak panggilan dengan pesan selama rapat.

## Menyesuaikan volume panggilan

Untuk menyesuaikan volume selama panggilan, pakailah tombol Volume naik dan turun di sebelah kiri ponsel.

## Membuat panggilan kedua

- 1 Selama panggilan pertama, sentuh **Menu** > **Tambah panggilan** dan panggil nomor. Selain itu, Anda dapat membuka daftar panggilan terbaru dengan menyentuh  atau mencari kontak dengan menyentuh  dan memilih kontak yang ingin Anda panggil.
- 2 Sentuh  untuk membuat panggilan.
- 3 Kedua panggilan akan ditampilkan pada layar panggilan. Panggilan awal Anda akan dikunci dan ditahan.
- 4 Sentuh nomor yang ditampilkan untuk berpindah antar panggilan. Atau sentuh  **Gabung panggilan** untuk membuat panggilan konferensi.

- 5 Untuk mengakhiri panggilan aktif, sentuh **Akhiri** atau tekan tombol **Asal** serta geser bar pemberitahuan ke bawah dan pilih ikon **Akhiri panggilan** .

**CATATAN:** Anda akan dikenakan biaya untuk setiap panggilan yang Anda buat.

## Melihat log panggilan Anda

Pada layar asal, sentuh  dan pilih tab **Log panggilan** .

Melihat daftar lengkap semua panggilan yang dibuat, yang diterima, dan panggilan tak dijawab.

**TIP!** Sentuh sembarang entri log panggilan untuk melihat tanggal, waktu dan durasi panggilan tersebut.

**TIP!** Tekan tombol **Menu**, kemudian sentuh **Hapus semua** untuk menghapus semua item yang tercatat.

## Pengaturan panggilan

Anda dapat mengkonfigurasi pengaturan panggilan telepon, seperti halnya penerusan panggilan dan fitur khusus lainnya yang ditawarkan oleh operator Anda.

1 Pada layar asal, sentuh .

2 Sentuh menu.

3 Ketuk **Pengaturan pgl** dan pilih opsi yang ingin Anda sesuaikan.

**Nomor panggil tetap** – Untuk menghidupkan dan mengumpulkan daftar nomor yang dapat dipanggil dari ponsel Anda. Anda nanti perlu PIN2, yang tersedia dari operator Anda. Hanya nomor yang ada dalam daftar panggil tetap yang dapat dipanggil dari ponsel Anda.

**Layanan pesan suara** – Memungkinkan Anda memilih layanan pesan suara dari operator Anda.

**Pengaturan pesan suara** – Jika Anda memakai layanan pesan suara dari operator, opsi ini memungkinkan Anda mengisikan nomor pesan suara yang akan dipakai untuk mendengarkan dan mengelola pesan suara Anda.

**Simpan nomor tak dikenal** – Menambahkan nomor tak dikenal ke kontak setelah panggilan.

**Tolak panggilan** – Memungkinkan Anda mengatur fungsi tolak panggilan. Pilih dari **Dinonaktifkan**,

**Tolak panggilan pada daftar** atau **Tolak semua panggilan**.

**Pesan cepat** – Bila Anda ingin menolak panggilan, Anda dapat mengirim pesan cepat dengan memakai fungsi ini. Ini berguna jika Anda perlu menolak panggilan selama rapat.

**Penerusan panggilan** – Pilih apakah mengalihkan semua panggilan, bila saluran sedang sibuk, bila tidak ada jawaban, atau bila Anda tidak dapat sinyal.

**Pemblokiran panggilan** – Pilih kapan Anda ingin memblokir panggilan. Isikan kata sandi pemblokiran panggilan. Harap tanyakan pada operator jaringan Anda tentang layanan ini.

**Durasi panggilan** – Melihat durasi semua panggilan termasuk Panggilan terakhir, Semua

# Panggilan

panggilan, Panggilan keluar, dan Panggilan masuk.

**Biaya panggilan** – Melihat biaya yang dikenakan pada panggilan Anda. (Layanan ini tergantung jaringan; beberapa operator tidak mendukung fungsi ini)

**Pengaturan tambahan** – Ini memungkinkan Anda mengubah pengaturan berikut:

**ID penelepon:** Memilih apakah akan menampilkan nomor Anda pada panggilan keluar.

**Panggilan tunggu:** Jika panggilan tunggu diaktifkan, handset akan memberi tahu Anda jika ada panggilan masuk selagi Anda menelepon (tergantung pada penyedia jaringan).

# Kontak



Tambahkan kontak pada ponsel dan sinkronkan dengan kontak di akun Google Anda atau akun lainnya yang mendukung sinkronisasi kontak.

## Mencari kontak

### Di layar asal

- 1 Sentuh  untuk membuka kontak Anda.
- 2 Sentuh **Cari kontak** dan isikan nama kontak dengan memakai keyboard.

## Menambah kontak baru

- 1 Sentuh , isikan nomor kontak baru, kemudian tekan tombol **Menu**. Sentuh **Tambah ke Kontak > Buat kontak baru**.
- 2 Jika Anda ingin menambahkan sebuah gambar ke kontak baru, sentuh area gambar. Pilih dari **Ambil foto** atau **Pilih dari Galeri**.
- 3 Pilih jenis kontak dengan menyentuh .
- 4 Sentuh sebuah kategori informasi kontak dan isikan perincian tentang kontak Anda tersebut.
- 5 Sentuh **Simpan**.



## Kontak favorit

Anda dapat mengelompokkan kontak yang sering dihubungi sebagai favorit.

### Menambahkan kontak ke favorit Anda

- 1 Sentuh  untuk membuka kontak Anda.
- 2 Sentuh sebuah kontak untuk melihat perinciannya.
- 3 Sentuh tanda bintang di sebelah kanan nama kontak. Tanda bintang akan berubah warna jadi kuning.

### Menghapus kontak dari daftar favorit Anda

- 1 Sentuh  untuk membuka kontak Anda.
- 2 Sentuh tab  dan pilih sebuah kontak untuk melihat perinciannya.
- 3 Sentuh tanda bintang berwarna kuning di sebelah kanan nama kontak. Tanda bintang tersebut akan berubah warna jadi abu-abu dan kontak akan dihapus dari favorit Anda.

## Memindah Kontak dari Perangkat Lama Anda ke Perangkat Baru



Ekspor kontak Anda ke file CSV dari perangkat lama ke PC Anda dengan memakai program PC Sync.

- 1 Instal "LG PC Suite" pada PC terlebih dahulu. Jalankan program dan hubungkan ponsel Android Anda ke PC dengan memakai kabel USB.
- 2 Pada menu atas, pilih **Perangkat > Impor ke perangkat > Impor kontak**.
- 3 Sebuah jendela popup untuk memilih jenis file dan file yang akan diimpor akan muncul.
- 4 Pada jendela popup, klik **Pilih file** maka Windows Explorer akan muncul.
- 5 Pilih file kontak yang akan diimpor di Windows Explorer dan klik **Buka**.
- 6 Klik **OK**.
- 7 Akan muncul sebuah jendela popup **Pemetaan Field** untuk mengaitkan kontak dalam perangkat Anda dan data kontak baru.
- 8 Jika ada konflik antara data di kontak PC dan kontak di perangkat, buatlah pilihan atau modifikasi yang diperlukan di LG PC Suite.
- 9 Klik **OK**.

# Pesan

LG-P895 Anda memadukan SMS dan MMS menjadi satu menu yang intuitif dan mudah dipakai.

## Mengirim pesan

- 1 Sentuh  pada layar asal, dan sentuh  untuk membuka sebuah pesan kosong.
- 2 Isikan nama kontak atau nomor kontak dalam field Ke. Saat Anda mengisikan nama kontak, kontak-kontak yang sesuai akan muncul. Anda dapat menyentuh penerima yang diajukan. Anda dapat menambahkan beberapa kontak sekaligus.

**CATATAN:** Anda akan dikenakan biaya atas setiap pesan teks yang Anda kirimkan kepada tiap orang.

- 3 Sentuh field Isikan pesan dan mulailah menulis pesan Anda.
- 4 Tekan  untuk membuka menu Opsi. Pilih dari **Tambah perihal**, **Buang**, **Sisipkan smiley**, dan **Semua pesan**.

**TIP!** Anda dapat menyentuh ikon  untuk melampirkan file yang ingin Anda bagikan bersama pesan Anda.

- 5 Sentuh **Kirim** untuk mengirim pesan Anda.
- 6 Respons muncul pada layar. Saat Anda melihat dan mengirim pesan tambahan, jalinan pesan akan dibuat.

**⚠ PERINGATAN:** Batas 160 karakter mungkin berbeda-beda di setiap negara tergantung pada bahasa dan cara SMS dikodekan.

**⚠ PERINGATAN:** Jika sebuah file gambar, video, atau audio telah ditambahkan ke pesan SMS, maka secara otomatis akan diubah menjadi pesan MMS, dan untuk itu Anda akan dikenakan biaya.

## Kotak berjaln

Pesan (SMS, MMS) yang dipertukarkan dengan pihak lain dapat ditampilkan dalam urutan kronologis, agar Anda dapat dengan mudah melihat ringkasan percakapan Anda.

## Memakai Smiley

Hidupkan pesan Anda dengan Smiley.

Saat menulis pesan baru, tekan tombol **Menu**, kemudian pilih **Sisipkan smiley**.

## Mengubah pengaturan pesan Anda

Pengaturan pesan LG-P895 Anda telah siap-pakai, sehingga Anda dapat mengirim pesan dengan segera. Anda dapat mengubah pengaturan berdasarkan preferensi Anda.

- 1 Sentuh ikon Pesan pada layar asal, dan sentuh tombol **Menu**, kemudian ketuk **Pengaturan**.

# E-mail



Anda dapat memakai aplikasi Email untuk membaca email dari layanan seperti Gmail. Aplikasi Email mendukung jenis akun berikut: POP3, IMAP dan Exchange.

Penyedia layanan atau administrator sistem Anda dapat menyediakan pengaturan akun yang Anda perlukan.

## Mengelola akun email



Saat pertama Anda membuka aplikasi **E-mail**, sebuah pemandu pengaturan akan dibuka untuk membantu Anda mengatur akun email.

### Untuk menambahkan akun email lain:

- Sentuh  > tab **Aplikasi** > **E-mail** > di layar akun, sentuh  > **Tambah akun**

Setelah pengaturan awal, Email menampilkan isi kotak masuk Anda. Jika Anda telah menambahkan lebih dari satu akun, Anda dapat berpindah antar akun.

### Untuk mengubah pengaturan akun email:

- Sentuh  > tab **Aplikasi** > **E-mail** > di layar akun, sentuh  > **Pengaturan**

### Untuk menghapus akun email:

- Sentuh  > tab **Aplikasi** > **E-mail** > di layar akun, sentuh  > **Hapus akun** > sentuh akun yang ingin Anda hapus > **Hapus** > **OK**

## Layar akun email

Anda dapat menyentuh sebuah akun untuk melihat Kotak Masuknya.

Akun yang Anda pakai untuk mengirim email secara default ditandai dengan tanda cek.

 – Sentuh untuk membuka Kotak Masuk Gabungan Anda, berisi pesan yang telah dikirim ke semua akun Anda. Pesan di Kotak Masuk Gabungan diberi kode warna di sebelah kirinya, menurut akun, dengan memakai warna yang sama dengan yang dipakai untuk akun Anda di layar Akun.

 – Sentuh ikon folder untuk membuka folder akun.

### TIP!

Jika Anda menekan lama pada sebuah akun dari daftar akun email, Anda dapat memilih opsi yang diinginkan dalam jendela pop-up.



Misalnya, pilih Tambah ke layar asal untuk membuat ikon pintasan sebuah akun pada layar asal.

## Menangani folder akun

Setiap akun mempunyai folder-folder Kotak Masuk, Kotak Keluar, Terkirim, dan Draf. Tergantung pada fitur yang didukung oleh penyedia layanan akun Anda, Anda mungkin mempunyai folder tambahan.

## Menulis dan mengirim email

### Untuk menulis dan mengirim pesan

- 1 Selagi dalam aplikasi **E-mail**, sentuh .
- 2 Isikan alamat penerima pesan yang dituju. Saat Anda mengisikan teks, alamat-alamat yang sesuai akan ditawarkan dari Kontak Anda. Pisahkan beberapa alamat dengan titik koma.
- 3 Sentuh field Cc/Bcc untuk menambahkan Cc/Bcc dan sentuh  untuk melampirkan file jika diperlukan.
- 4 Isikan teks pesan.
- 5 Sentuh .

Jika Anda tak terhubung ke sebuah jaringan, misalnya, jika Anda dalam mode pesawat, pesan yang Anda kirim akan disimpan dalam folder Kotak Keluar hingga Anda terhubung lagi ke jaringan. Jika berisi pesan yang tertunda, Kotak Keluar akan ditampilkan di layar Akun.

**TIP!** Bila ada email baru yang masuk di kotak masuk, Anda akan menerima pemberitahuan melalui suara atau getaran. Ketuk pemberitahuan email untuk menghentikan pemberitahuan.

# Kamera

## Mengenal jendela bidik

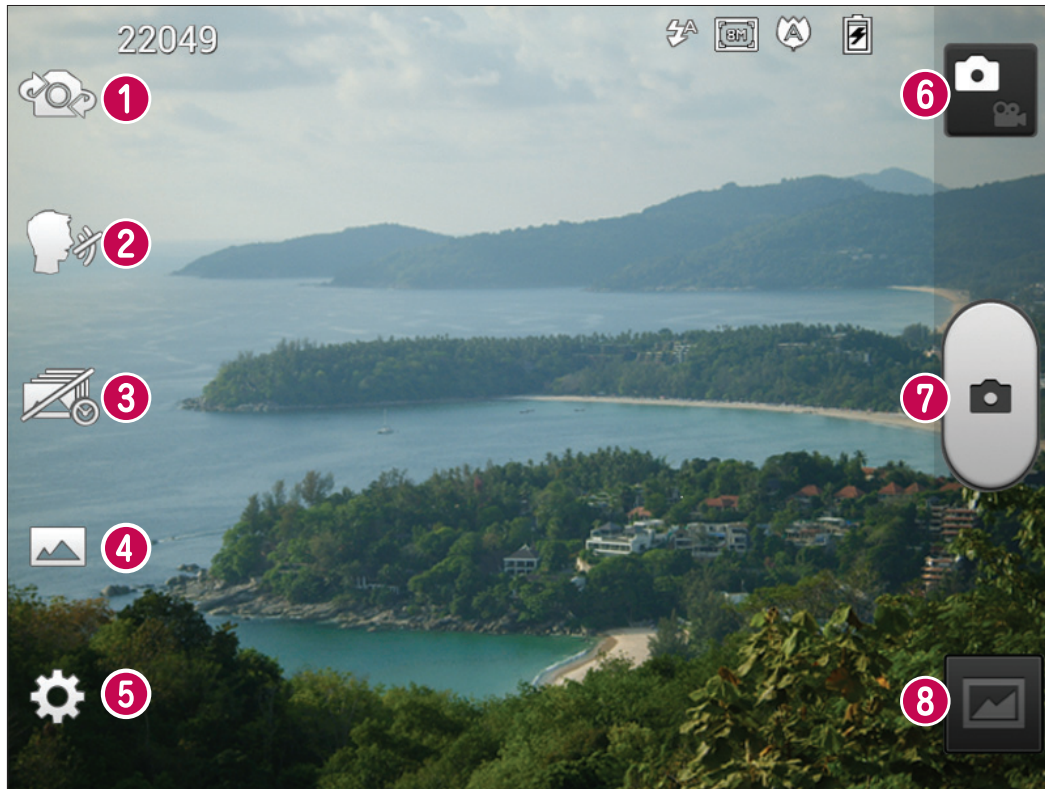

- 1 **Tukar kamera** – Beralih antara lensa kamera hadap-belakang dan lensa kamera hadap-depan.
- 2 **Rana senyum** – Katakan Cheese bila Anda siap untuk memotret.
- 3 **Bidikan penangkap waktu** – Sentuh ikon ini untuk merekam momen yang terlewat sebelum menekan rana.
- 4 **Modus bidik** – Pilih dari **Normal**, **HDR**, **Panorama**, atau **Bidikan bersambung**.
- 5 **Pengaturan** – Sentuh ikon ini untuk membuka menu Pengaturan.
- 6 **Modus video** – Sentuh ikon ini untuk berpindah ke mode video.
- 7 **Memotret**
- 8 **Galeri** – Sentuh untuk melihat foto yang terakhir Anda potret. Ini memungkinkan Anda mengakses galeri dan melihat foto yang disimpan dalam mode kamera.

## Memotret cepat

- 1 Buka aplikasi **Kamera**.
- 2 Tahan ponsel, arahkan lensa menghadap sasaran foto yang Anda inginkan.
- 3 Sentuh layar maka kotak fokus akan muncul di layar jendela bidik.
- 4 Bila kotak fokus berubah hijau, berarti kamera telah terfokus pada sasaran Anda.
- 5 Klik  untuk mengambil foto.

## Setelah Anda memotret

Sentuh  untuk melihat foto yang terakhir Anda potret.

 Sentuh untuk berbagi foto via **Bluetooth, E-mail, Gmail, Google+, Memo, Pesan, Picasa**, dan **Social+**.

**TIP!** Jika Anda mempunyai akun SNS dan telah mengaturnya di ponsel, Anda dapat berbagi foto ke komunitas SNS.

 Sentuh untuk menghapus foto.

Sentuh  untuk membuka opsi.

**Atur gambar sebagai** – Sentuh untuk memakai foto sebagai Foto kontak, Wallpaper Layar Asal, atau Wallpaper Layar Kunci.

**Pindah** – Sentuh untuk memindah foto ke tempat lainnya.

**Ganti nama** – Sentuh untuk mengedit nama gambar yang dipilih.

**Putar ke kiri/kanan** – Untuk memutar ke kiri atau ke kanan.

**Kerat** – Mengerat foto Anda. Gerakkan jari Anda melintasi layar untuk memilih area.

**Edit** – Melihat dan mengedit gambar.

 Memilih resolusi foto. Jika Anda memilih resolusi tinggi, ukuran file akan bertambah, yang berarti lebih sedikit foto yang dapat Anda simpan dalam memori.

 Memperbaiki kualitas warna dalam berbagai kondisi cahaya.

 Menerapkan efek artistik pada gambar.

 Menerapkan opsi tambahan untuk gambar.

**Tayangan slide** – Secara otomatis menayangkan gambar satu per satu.

**Perincian** – Menayangkan informasi gambar.

## Memakai pengaturan lanjutan

Dalam jendela bidik, sentuh  untuk membuka semua opsi lanjutan.

 – Sentuh jika Anda ingin mengubah menu jendela bidik.











 – Berpindah antara lensa kamera hadap-belakang dan lensa kamera hadap-depan.

 – Katakan Cheese bila Anda siap untuk memotret.





 – Sentuh ikon ini untuk merekam momen yang terlewat sebelum menekan rana.

 – Pilih dari Normal, HDR, Panorama, atau Bidikan bersambung.

# Kamera

-  Memungkinkan Anda untuk menghidupkan lampu kilat saat memotret dalam keadaan gelap.
-  – Memperbesar atau memperkecil.
-  – Ini menentukan dan mengontrol kadar sinar matahari yang masuk ke foto.
-  – Memfokus pada titik tertentu.
-  – Memilih resolusi foto. Jika Anda memilih resolusi tinggi, ukuran file akan bertambah, yang berarti lebih sedikit foto yang dapat Anda simpan dalam memori.
-  – Mencari pengaturan warna dan cahaya yang sesuai dengan lingkungan saat ini. Pilih dari **Normal**, **Potret**, **Lanskap**, **Olahraga**, atau **Malam**.
-  – Peringkat ISO menentukan kepekaan sensor cahaya pada kamera. Semakin tinggi ISO-nya, semakin sensitif kameranya. Hal ini berguna dalam keadaan gelap saat Anda tak dapat memakai lampu kilat.
-  – Memperbaiki kualitas warna dalam berbagai kondisi cahaya.
-  – Menerapkan efek artistik pada gambar.
-  – Mengatur selang waktu setelah tombol tangkap ditekan. Ini cocok jika Anda ingin termasuk dalam foto.
-  – Aktifkan untuk memakai layanan berbasis lokasi pada ponsel Anda. Ambil gambar di mana pun Anda berada dan beri tag lokasi gambar tersebut. Jika Anda meng-upload gambar yang telah diberi tag ke blog yang mendukung geotagging, maka Anda dapat melihat gambar tersebut ditampilkan pada peta.

**CATATAN:** Pengaturan ini hanya tersedia bila GPS aktif.

-  – Pilih salah satu dari beberapa nada rana.
-  – Secara otomatis menayangkan gambar yang baru saja Anda potret.
-  – Mengembalikan semua pengaturan default kamera.
-  – Sentuh bila Anda ingin tahu cara kerja fungsi ini. Ini memberi Anda petunjuk singkat.

**TIP!** Bila Anda keluar dari kamera, beberapa pengaturan akan dikembalikan ke defaultnya, seperti halnyaimbangan putih, nuansa warna, timer, dan mode pemotretan. Cek semuanya sebelum Anda mengambil foto berikutnya.

**TIP!** Menu Pengaturan akan dilapiskan di atas jendela bidik, jadi bila Anda mengubah elemen pada warna gambar atau kualitasnya, Anda akan melihat pratayang perubahan foto di belakang menu Pengaturan.

# Kamera video

## Mengenal jendela bidik

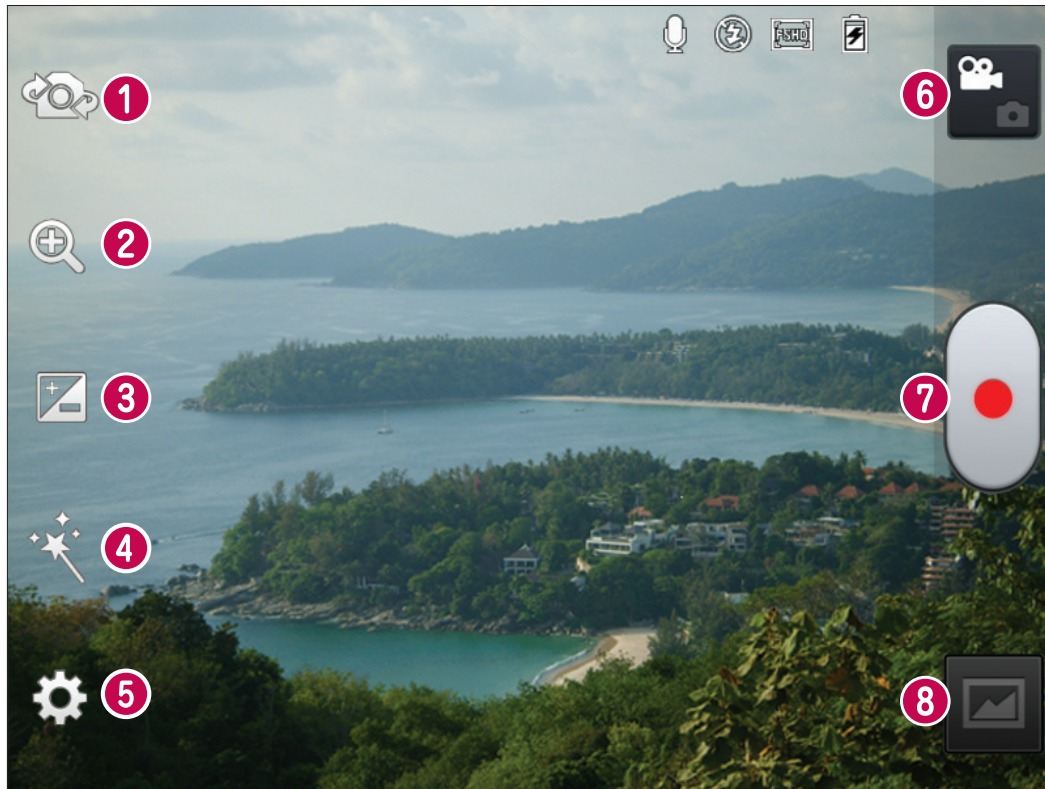

- 1 **Tukar kamera** – Berpindah antara lensa kamera hadap-belakang dan lensa kamera hadap-depan.
- 2 **Zoom** – Memperbesar atau memperkecil.
- 3 **Kecerahan** – Ini menentukan dan mengontrol kadar sinar matahari yang masuk ke video.
- 4 **Efek langsung** – Efek langsung menyediakan beragam efek visual saat merekam video.
- 5 **Pengaturan** – Sentuh ikon ini untuk membuka menu pengaturan.
- 6 **Modus kamera** – Sentuh ikon ini untuk berpindah ke mode kamera.
- 7 **Mulai merekam**
- 8 **Galeri** – Sentuh untuk melihat video yang terakhir Anda rekam. Ini memungkinkan Anda mengakses galeri dan melihat video yang telah Anda simpan dari dalam mode video.

# Kamera video

## Merekam video cepat

- 1 Buka aplikasi kamera dan sentuh tombol mode video.
- 2 Jendela bidik kamera video akan muncul pada layar.
- 3 Sambil memegang ponsel, arahkan lensa menghadap sasaran video yang ingin Anda rekam.
- 4 Tekan tombol Rekam  sekali untuk memulai rekaman.
- 5 Lampu merah akan muncul di sudut atas jendela bidik bersama timer yang menayangkan panjang video tersebut.

### Tip!



– Sentuh untuk mengambil gambar selama merekam video.

- 6 Sentuh  pada layar untuk menghentikan rekaman.

## Setelah merekam video

Video yang Anda rekam akan muncul pada Galeri. Sentuh  untuk melihat video yang terakhir Anda rekam.

 Sentuh untuk memainkan video.

 Sentuh untuk berbagi video via **Bluetooth, E-mail, Gmail, Google+, Pesan**, atau **YouTube**.

 Sentuh untuk menghapus video yang baru Anda buat. Konfirmasi dengan menyentuh **OK**. Jendela bidik akan muncul kembali.

Sentuh  untuk membuka opsi.

**Pindah** – Sentuh untuk memindah video ke tempat lainnya.

**Ganti nama** – Ketuk untuk mengedit nama video yang dipilih.

**Perincian** – Ketuk untuk melihat informasi terperinci, seperti halnya nama, tanggal, waktu, ukuran, dan jenisnya.

## Memakai pengaturan lanjutan

Dengan memakai jendela bidik, sentuh  untuk membuka semua opsi lanjutan.

 – Sentuh jika Anda ingin mengubah menu jendela bidik.

 – Berpindah antara lensa kamera hadap-belakang dan lensa kamera hadap-depan.

 – Memperbesar atau memperkecil.

 – Ini menentukan dan mengontrol kadar sinar matahari yang masuk ke video.

 – Menyediakan beragam efek visual saat merekam video.





 Memungkinkan Anda untuk menghidupkan lampu kilat saat merekam video dalam keadaan gelap.

 – Sentuh untuk mengatur ukuran (dalam piksel) video yang Anda rekam.

 – Memperbaiki kualitas warna dalam berbagai kondisi cahaya.

 Memilih nuansa warna yang dipakai untuk tampilan Anda yang baru.

 – Aktifkan untuk memakai layanan berbasis lokasi pada ponsel Anda.

-  – Pilih **Mati** untuk merekam video tanpa suara.
-  – Secara otomatis menayangkan video yang baru saja Anda rekam.
-  – Mengembalikan semua pengaturan default kamera video.
-  – Sentuh jika Anda ingin tahu cara kerja fungsi ini. Ini memberi Anda petunjuk singkat.

## Menyesuaikan volume saat melihat video

Untuk menyesuaikan volume video selagi dimainkan, pakailah tombol volume di sebelah kanan ponsel.

# Pemandu Video

Anda dapat membuat film sendiri dengan memakai gambar/video dan musik.

1 Dari layar Asal, sentuh tombol Aplikasi > Pemandu Video.

2 Pilih opsi yang diinginkan untuk membuat film.



1 **Tambah Media** – Sentuh ikon ini untuk menambahkan gambar dan/atau video ke film Anda.

- Sentuh **Gambar** untuk menambahkan gambar, kemudian sentuh gambar yang ingin Anda tambahkan.

- Sentuh **Video** untuk menambahkan rekaman video, kemudian sentuh video yang ingin Anda tambahkan.

- Sentuh **Selesai** untuk keluar dari semua file media yang telah ditambahkan.

2 **Hapus Media** – Sentuh ikon ini untuk menghapus gambar dan/atau video yang dipilih.

- Sentuh sebuah gambar atau video di bagian konten media yang ditambahkan, sentuh **Hapus Media** , kemudian sentuh **Hapus pilihan** (atau **Hapus semua**).

3 **Tambahkan Gaya** – Sentuh ikon ini untuk memilih gaya film yang diinginkan.

- Sentuh panah ke atas atau ke bawah untuk menggulir menyusuri dan memilih gaya yang Anda inginkan.

4 **Gambar/video yang ditambahkan** – Menampilkan semua gambar dan/atau video yang dipilih untuk film Anda.

5 **Simpan** – Sentuh ikon ini untuk menyimpan file film.



6 **Edit** – Sentuh ikon ini untuk mengedit file film.

- Gesek ke kiri dan ke kanan untuk memilih rekaman yang akan diedit.

- Sentuh ikon **Lapisi Teks** untuk menyisipkan teks.

- Sentuh ikon **Lapisi Gambar** untuk menyisipkan gambar yang dipilih.

- Sentuh ikon **Potong Video** untuk memotong segmen dari rekaman video Anda.

- Sentuh ikon **Selesai**  untuk keluar bila Anda selesai mengedit.
- 7 **Tambah Musik** – Sentuh tombol ini untuk mengatur musik latar.
- 8 **Pratayang**  – Sentuh ikon ini untuk memainkan film Anda.
- 9 **Bantuan**  – Sentuh ikon ini untuk melihat informasi mengenai cara memakai aplikasi Pemandu Video.

# Multimedia

Anda dapat menyimpan berbagai file multimedia pada memori internal agar mudah mengakses semua file multimedia Anda.











## Pemutar Video

LG-P895 Anda mempunyai pemutar video bawaan yang memungkinkan Anda memainkan semua video favorit. Untuk mengakses pemutar video, sentuh  > tab **Aplikasi** > **Pemutar Video**.

## Memainkan video

1 Di layar asal, sentuh  > tab **Aplikasi** > **Pemutar Video**.

2 Pilih video yang ingin Anda mainkan.

	Sentuh untuk menghentikan sementara pemutaran video.
	Sentuh untuk melanjutkan pemutaran video.
	Sentuh untuk maju 10 detik.
	Sentuh untuk mundur 10 detik.
	Sentuh untuk mengelola volume video.
	Sentuh untuk mengatur efek audio Dolby virtual saat terhubung dengan lubang headset.
	Sentuh ikon Pengontrol kecepatan dan seret bar kemajuan untuk mengontrol kecepatan pemutaran.
	Sentuh ikon Bingkai pratayang dan seret pengatur bar pencari untuk menelusuri konten dengan layar pratayang.
	Sentuh untuk mengunci layar video.
	Sentuh ikon daftar langsung untuk melihat daftar video.

Untuk mengubah volume selagi menonton video, tekan ke atas dan ke bawah tombol volume di sisi kanan ponsel Anda.

Sentuh dan tahan sebuah video dalam daftar. Ini akan menampilkan opsi **Hapus** dan **Perincian**.

## Galeri

Sentuh  > tab **Aplikasi** > **Galeri**. Buka bar daftar katalog yang menyimpan semua file multimedia Anda.

## Pemutar Musik









LG-P895 Anda mempunyai pemutar musik bawaan yang memungkinkan Anda memainkan semua trek favorit. Untuk mengakses pemutar musik, sentuh  > tab **Aplikasi** > **Pemutar Musik**.

## Mentransfer file musik dengan memakai perangkat penyimpanan massal USB

- 1 Hubungkan LG-P895 ke PC dengan memakai kabel USB.
- 2 Jika Anda belum menginstal LG Android Platform Driver di PC, Anda perlu mengubah pengaturannya secara manual. Pilih **Pengaturan > Konektivitas > Jenis koneksi USB**, kemudian pilih **Sinkronisasi media (MTP)**.
- 3 Anda dapat melihat isi penyimpanan massal di PC Anda dan mentransfer file.

## Memainkan lagu

- 1 Di layar Asal, sentuh  > tab **Aplikasi > Pemutar Musik**.
- 2 Sentuh **Lagu**.
- 3 Pilih lagu yang ingin Anda mainkan.

	Sentuh untuk menghentikan sementara pemutaran.
	Sentuh untuk melanjutkan pemutaran.
	Sentuh untuk lompat ke trek berikutnya dalam album atau daftar putar.
	Sentuh untuk kembali ke awal lagu tersebut. Sentuh dua kali untuk kembali ke lagu sebelumnya.
	Sentuh untuk mengelola volume musik.
	Sentuh untuk mengatur mode perulangan.
	Sentuh untuk mengatur mode acak.
	Sentuh untuk melihat daftar putar saat ini.
	Sentuh untuk melihat lirik. Opsi ini hanya dihidupkan jika lagu disertai lirik.

Untuk mengubah volume selagi mendengarkan musik, tekan ke atas dan ke bawah tombol volume di sebelah kanan ponsel Anda.

Sentuh dan tahan sebuah lagu dalam daftar. Ini menampilkan opsi **Mainkan, Tambah ke daftar putar, Jadikan nada dering, Hapus, Bagikan, Cari** dan **Perincian**.

**CATATAN:** Hak cipta file musik mungkin dilindungi oleh perjanjian internasional dan hukum hak cipta setiap negara.

Karena itu, mungkin perlu memperoleh izin atau lisensi dulu untuk menggandakan atau menyalin musik.

Di beberapa negara, hukum setempat melarang penyalinan bahan berhak cipta untuk kepentingan pribadi. Sebelum mendownload atau menyalin file tersebut, cek undang-undang yang berlaku di negara masing-masing mengenai pemakaian bahan demikian.

## LG Tag+

### Apa yang dimaksud LG Tag+?

LG Tag+ memudahkan Anda menyimpan dan memuat ke tag NFC, yang dapat disesuaikan agar pas dengan lingkungan tertentu.

### Memakai penulisan Tag+

- 1 Sentuh  > tab **Aplikasi** > **LG Tag+**.
- 2 Pilih modus yang diinginkan (**Mobil/Kantor/Tidur/Mode pengguna**) dan ketuk **Tulis di tag NFC**.
- 3 Sentuhkan bagian belakang perangkat Anda ke sebuah tag, kemudian buka aplikasi dan ubah pengaturan.

### Memakai pembacaan Tag+

Saat menyentuh tag, mode akan langsung diaktifkan.

## Asal Media

### Memakai asal media

- 1 Sentuh  > tab **Aplikasi** > **Asal Media**.
- 2 Pilih fungsi yang diinginkan antara video, foto, atau musik.

### Mengatur asal media

- 1 Sentuh  > tab **Aplikasi** > **Asal Media** > **Pengaturan**
- 2 Anda dapat mengubah pengaturan berdasarkan preferensi Anda.

#### Tip!

Begitu menghubungkan perangkat Anda ke TV atau monitor via kabel MHL, aplikasi Asal Media akan diluncurkan secara otomatis bila opsi **Asal Media** > **Pengaturan** > **Luncurkan otomatis dan mati otomatis** diaktifkan.

# Notebook









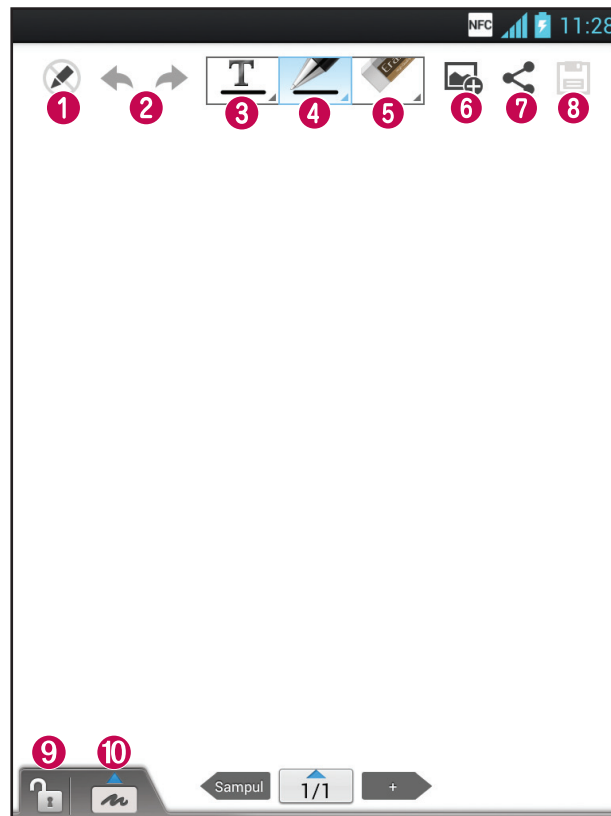

Dengan aplikasi Notebook, Anda dapat mengelola dan mempersonalisasi beragam informasi.

## Membuat note

- 1 Sentuh  > tab **Aplikasi** > **Notebook**.
- 2 Sentuh **Catatan baru** untuk membuat catatan baru.
- 3 Pilih mode yang diinginkan (**Sampul, Judul, Kertas, Warna kertas**) dan **OK**.

## Mengenal Notebook



- 1  – Pilih Hanya baca atau mode edit.
- 2  – Batalkan atau Ulangi.
- 3  – Ketuk tombol ini untuk menulis.
- 4  – Memilih Jenis pena, Ketebalan, Opasitas, dan Warna.
- 5  – Menghapus memo yang telah Anda buat.
- 6  – Sentuh untuk melampirkan file dengan memakai Gambar, Rekam gambar, Video, Rekam video, Audio, Rekam suara, Lokasi, Stiker, serta Tanggal dan waktu.
- 7  – Berbagi catatan saat ini dengan orang lain via Gmail, E-mail, Social+, Bluetooth, Pesan, Picasa, Google+, atau Memo.
- 8  – Menyimpan catatan bersama layar saat ini.
- 9  – Pilih untuk mengunci atau membuka kunci tombol depan.
- 10  – Ketuk tombol ini untuk memperbesar area input.

# LG SmartWorld

LG SmartWorld menawarkan aneka konten menarik - permainan, aplikasi, wallpaper, dan nada dering - yang memberi kesempatan kepada para pengguna ponsel LG untuk menikmati pengalaman "Kehidupan Mobile" yang lebih lengkap.



## Cara Mengakses LG SmartWorld dari Ponsel Anda

- 1 Sentuh  > tab **Aplikasi** > ketuk ikon  untuk mengakses LG SmartWorld.
- 2 Ketuk Masuk dan isikan ID/kata sandi untuk LG SmartWorld. Jika Anda belum mendaftar, ketuk Daftar dan dapatkan keanggotaan LG SmartWorld.
- 3 Download konten yang Anda inginkan.

### **CATATAN:** Bagaimana jika tidak ada ikon ?



- 1 Dengan memakai browser Web seluler, akseslah LG SmartWorld ([www.lgworld.com](http://www.lgworld.com)) dan pilih negara Anda.
- 2 Download aplikasi LG SmartWorld.
- 3 Jalankan dan instal file yang telah didownload.
- 4 Akseslah LG SmartWorld dengan mengetuk ikon .

## Cara memakai LG SmartWorld

- Ikuti promosi bulanan LG SmartWorld.
  -  – Mencari konten.
  -  – Menemukan konten menurut kategori (mis. Permainan, Pendidikan, Hiburan, dsb).
  -  – Menampilkan daftar konten yang telah didownload/akan diperbarui.
- Cobalah tombol mudah "Menu" untuk menemukan yang Anda cari dengan cepat.
  - Aplikasi untuk Anda** – Konten yang disarankan berdasarkan pilihan Anda sebelumnya.
  - Pengaturan** – Mengatur Profil dan Tampilan.
  - Masuk** – Mengatur ID dan Kata Sandi Anda.
- Coba juga fungsi-fungsi berguna lainnya. (layar Perincian Konten)



**CATATAN:** LG SmartWorld mungkin tak tersedia di semua operator atau negara.

## Mengatur alarm Anda



- 1 Sentuh  > tab **Aplikasi** > **Alarm/Jam** > .
- 2 Setelah Anda mengatur alarm, LG-P895 akan memungkinkan Anda mengetahui berapa lama lagi alarm akan berbunyi.
- 3 Atur **Ulangan**, **Durasi tiduran**, **Getaran**, **Suara alarm**, **Kunci teka-teki** dan **Memo**. Sentuh **Simpan**.

**CATATAN:** Untuk mengubah pengaturan alarm pada layar daftar alarm, sentuh tombol Menu dan pilih Pengaturan. Anda dapat menyesuaikan berbagai opsi di bawah ini: Alarm di mode senyap, Volume alarm, Cara kerja tombol samping, dan opsi Kunci teka-teki.

## Memakai kalkulator Anda

- 1 Sentuh  > tab **Aplikasi** > **Kalkulator**
- 2 Sentuh tombol angka untuk mengisikan angka.
- 3 Untuk perhitungan sederhana, sentuh fungsi yang Anda inginkan (+, -, x, atau ÷), diikuti dengan =.
- 4 Untuk perhitungan yang lebih rumit, sentuh , pilih **Panel lanjutan**, kemudian pilih sin, cos, tan, log, dan seterusnya.
- 5 Untuk mengecek riwayat, ketuk ikonnya .

## Menambahkan acara pada kalender Anda

- 1 Sentuh  > tab **Aplikasi** > **Kalender**
- 2 Pada layar, Anda dapat menemukan beragam jenis tampilan Kalender (Hari, Minggu, Bulan, Agenda).
- 3 Ketuk tanggal yang ingin Anda tambahkan acara dan sentuh .
- 4 Sentuh **Nama acara** kemudian isikan nama acara.
- 5 Sentuh **Lokasi** dan isikan lokasinya. Cek tanggal dan isikan waktu dimulainya dan selesainya acara yang Anda inginkan.
- 6 Jika Anda ingin menambahkan catatan pada acara Anda, sentuh **Keterangan** dan isikan perinciannya.
- 7 Jika Anda ingin mengulangi alarm, atur **ULANGI**, dan atur **PENINGAT** jika perlu.
- 8 Sentuh **Simpan** untuk menyimpan acara tersebut dalam kalender.

## Tugas

Tugas ini dapat disinkronkan dengan akun MS Exchange. Anda dapat membuat tugas, merevisi dan menghapusnya di MS Outlook atau MS Office Outlook Web Access.

### Untuk menyinkronkan MS Exchange

- 1 Dari layar Asal, sentuh  > Pengaturan.

- 2 Sentuh Akun & sinkronisasi > TAMBAH AKUN.
- 3 Sentuh Microsoft Exchange untuk membuat Alamat Email dan Kata Sandi.
- 4 Pastikan Anda memberi tanda cek pada Sinkronkan tugas.

## Polaris Office

Polaris Office adalah solusi kantor seluler profesional yang memungkinkan pengguna dengan praktis melihat beragam jenis dokumen Office, termasuk file Word, Excel, dan PowerPoint, di mana saja, kapan saja, dengan memakai perangkat seluler mereka.

Sentuh  > tab **Aplikasi** > **Polaris Office**.

### Mengelola file

Polaris Office menyediakan fitur manajemen file yang praktis kepada pengguna yang aktif bepergian, termasuk menyalin, memindah dan menempelkan, serta menghapus file dan folder langsung pada perangkat.

### Melihat file

Pengguna seluler kini dapat dengan mudah melihat beragam jenis file, termasuk dokumen Microsoft Office dan Adobe PDF, langsung di perangkat seluler mereka. Saat melihat dokumen dengan memakai Polaris Office, objek dan layout tetap sama dengan dokumen aslinya.

## FileShare

Fitur ini memungkinkan Anda berbagi file dari ponsel.

- 1 Sentuh  > FileShare
- 2 Pilih jenis konten yang ingin Anda bagikan. Pilih dari Gambar, Video, Musik, dan Dokumen.

## Cadangkan

### Tentang mencadangkan dan mengembalikan data ponsel cerdas Anda

Anda disarankan untuk membuat dan menyimpan file cadangan secara rutin pada Penyimpanan Internal, khususnya sebelum Anda memperbarui perangkat lunak. Dengan memelihara file cadangan terbaru di memori penyimpanan akan memungkinkan Anda memulihkan data ponsel cerdas seandainya hilang, dicuri, atau rusak karena masalah tak terduga.

Aplikasi Cadangkan ini mendukung ponsel cerdas LG, dengan versi perangkat lunak atau OS lainnya. Dan juga, bila Anda membeli ponsel cerdas LG yang baru, Anda dapat mencadangkan data ponsel cerdas LG-P895 saat ini di ponsel cerdas yang baru.

Jika sebelumnya Anda telah memuat aplikasi Cadangkan & Kembalikan di ponsel cerdas, Anda dapat mencadangkan dan mengembalikan hampir semua data ponsel cerdas, **Aplikasi** termasuk aplikasi yang tak dilindungi, pengaturannya, **Aplikasi (Didownload), Aplikasi (Terinstal), Bookmark, Kalender, Log panggilan, Kontak, Layar asal, Pesan, dan Pengaturan sistem** dengan memakai aplikasi ini.

- Untuk melakukan pencadangan manual atas data ponsel cerdas Anda.
- Untuk menjadwalkan pencadangan otomatis atas data ponsel cerdas Anda.

- Untuk mengembalikan data ponsel cerdas Anda.

## Mencadangkan data ponsel cerdas Anda

- 1 Sentuh  > tab **Aplikasi** > kemudian pilih **Cadangkan** > **Cadangkan** > **Penyimpanan Internal**.
- 2 Sentuh **Tambah baru** untuk memasukkan nama file cadangan Anda, kemudian pilih **Lanjutkan**.
- 3 Pilih kotak cek di sebelah item yang ingin Anda cadangkan, kemudian pilih **Lanjutkan** untuk mencadangkan.
- 4 Bila semua file yang dipilih telah dicadangkan, Anda akan melihat pesan '**Selesai**' dan pilih **Lanjutkan** untuk menyelesaikan pencadangan data.

## Menjadwalkan pencadangan otomatis

Anda juga dapat mengaktifkan pencadangan otomatis atas data ponsel cerdas sesuai dengan pengaturan jadwal Anda. Caranya, lakukan langkah-langkah berikut:

- 1 Sentuh  > tab **Aplikasi** > kemudian pilih **Cadangkan** > **Jadwal**.
- 2 Di layar **Lokasi Pencadangan Terjadwal**, sentuh **Penyimpanan Internal**.
- 3 Dari daftar, pilih seberapa sering Anda ingin mencadangkan data perangkat dan pengaturannya, dan pilih **Lanjutkan**.
- 4 Pilih kotak cek di sebelah data yang ingin Anda cadangkan, kemudian pilih **Lanjutkan** untuk menyelesaikan pengaturan jadwal.

## Mengembalikan data ponsel cerdas

Untuk mengembalikan data yang ada di memori perangkat terpasang, mode penyimpanan massal harus dihidupkan.

**CATATAN:** Semua file yang tersimpan di ponsel cerdas akan dihapus sebelum file cadangan dikembalikan.

- 1 Sentuh  > tab **Aplikasi** > kemudian pilih **Cadangkan** > **Kembalikan** > **Penyimpanan Internal**.
- 2 Di layar **Kembalikan**, pilih file cadangan berisi data yang ingin Anda kembalikan.
- 3 Pilih kotak cek di sebelah item yang ingin Anda kembalikan, kemudian pilih **Lanjutkan** untuk mengembalikannya ke ponsel.

**CATATAN:** Harap perhatikan, data ponsel Anda akan ditimpa dengan isi cadangan Anda.

- 4 Jika file cadangan dienkripsi, ketikkan kata sandi yang Anda buat untuk mengenkripsi.
- 5 Bila semua file yang dipilih telah dikembalikan, Anda akan melihat pesan '**Selesai**' dan pilih **Ya** untuk menghidupkan ulang ponsel.

**CATATAN:**

- Selagi dalam Mode Penyimpanan Massal, aplikasi Cadangkan ini tak dapat berfungsi. Pilih opsi Hanya isi daya bila kabel USB terhubung.
- Anda dapat mengatur Aktifkan Enkripsi untuk mengenkripsi file cadangan sebagai perlindungan ekstra.

Tekan **Menu**  dari layar **Cadangkan**, dan pilih **Pengaturan** > **Pengamanan** > Aktifkan enkripsi dan pilih kotak ceknya. Untuk mengembalikan data agenda yang telah disinkronkan, Anda harus mempunyai kata sandi aktivasi.

**CATATAN:**





Anda juga dapat mengaktifkan penghapusan otomatis atas cadangan lama dan hanya menyimpan cadangan terbaru. Tekan **Menu**  dari layar **Cadangkan**, dan pilih **Pengaturan** > **Pencadangan terjadwal** > **Otomatis hapus cadangan lama** untuk memilih jumlah cadangan terjadwal yang dipertahankan.

## Internet

Browser memberi Anda dunia permainan yang cepat dan penuh warna, musik, berita, olahraga, hiburan, dan sebagainya, langsung ke telepon seluler Anda. Di mana pun Anda berada dan apa pun yang Anda sukai.

**CATATAN:** Mungkin dikenakan biaya tambahan bila menghubungkan ke layanan ini dan mendownload konten. Tanyakan biaya data pada penyedia jaringan Anda.

## Memakai toolbar Web

-  Sentuh untuk mundur satu halaman.
-  Sentuh untuk maju satu halaman, ke halaman yang pernah Anda buka setelah halaman saat ini. Ini adalah kebalikan dari apa yang terjadi bila Anda menekan tombol **Kembali**, yang akan memindah Anda ke halaman sebelumnya.
-  Sambil menahan ikon, miringkan perangkat ke arah Anda untuk memperbesar atau sebaliknya untuk memperkecil.
-  Sentuh untuk menambahkan jendela baru.
-  Sentuh untuk mengakses bookmark.

## Memakai opsi

Tekan  untuk melihat opsi.

**Perbarui** – Memperbarui halaman Web saat ini.

**Simpan ke bookmark** – Menambahkan halaman Web saat ini sebagai bookmark.

**Kunjungi Halaman Asal** – Memungkinkan Anda mengunjungi halaman asal.

**Bagikan halaman** – Memungkinkan Anda berbagi halaman Web dengan orang lain via Bluetooth, E-mail, Gmail, Google+, Pesan, Social+.

**Temukan pada halaman** – Memungkinkan Anda menemukan huruf atau kata pada halaman Web saat ini.

**Minta situs desktop** – Memungkinkan Anda melihat halaman Web sebagai desktop.

**Simpan untuk dibaca offline** – Menyimpan halaman saat ini untuk dibaca saat offline.

**Kecerahan** – Memodifikasi kecerahan tampilan untuk kenyamanan menjelajahi Web.

**Pengaturan** – Menampilkan pengaturan Browser.

**Keluar** – Keluar dari browser.

# Pengaturan

Di layar asal, sentuh  > tab **Aplikasi** > **Pengaturan**.

## NIRKABEL & JARINGAN

Di sini Anda dapat mengelola Wi-Fi dan Bluetooth. Anda juga dapat mengatur jaringan seluler dan berpindah ke mode pesawat.

### < Wi-Fi >

**Wi-Fi** – Menghidupkan Wi-Fi untuk menghubungkan ke jaringan Wi-Fi yang tersedia.

#### **TIP! Cara mengetahui alamat MAC**

Untuk mengatur koneksi di sejumlah jaringan nirkabel dengan filter MAC, Anda mungkin perlu mengisikan alamat MAC dari LG-P895 Anda ke router.

Anda dapat menemukan alamat MAC dalam antarmuka pengguna berikut: Sentuh tab **Aplikasi** > **Pengaturan** > **Wi-Fi** >  > **Lanjutan** > **Alamat MAC**.

### < Bluetooth >

Menghidupkan Bluetooth untuk menghubungkan ke perangkat Bluetooth.

### < Pemakaian data >

Menampilkan pemakaian data dan mengatur batas penggunaan data seluler.

### < Panggilan >

Anda dapat mengkonfigurasi pengaturan panggilan telepon, seperti halnya penerusan panggilan dan fitur khusus lainnya yang ditawarkan oleh operator Anda.

### < Lainnya >

**Mode pesawat** – Setelah berpindah ke mode pesawat, semua koneksi nirkabel akan dinonaktifkan.

**Wi-Fi Direct** – Membuat koneksi secara langsung dengan perangkat Wi-Fi tanpa Titik Akses.

**Hotspot Wi-Fi portabel** – Memungkinkan Anda berbagi jaringan seluler via Wi-Fi dan Anda dapat mengkonfigurasi pengaturan hotspot Wi-Fi portabel.

**NFC** – LG-P895 Anda adalah telepon seluler berkemampuan NFC. NFC (Near Field Communication) adalah teknologi konektivitas nirkabel yang memungkinkan komunikasi dua arah antar perangkat elektronik. Teknologi ini beroperasi pada jarak beberapa sentimeter. Anda dapat berbagi konten dengan tag NFC atau perangkat lain yang mendukung NFC cukup dengan menyentuhkan perangkat Anda. Jika Anda menyentuh tag NFC dengan perangkat Anda, konten tag tersebut akan ditampilkan pada perangkat Anda.

**Untuk menghidupkan atau mematikan NFC:** Dari layar Asal, sentuh dan geser Bar pemberitahuan ke bawah dengan jari Anda, kemudian pilih ikon NFC untuk menghidupkannya.

**CATATAN:** Bila Mode pesawat diaktifkan, aplikasi NFC tetap dapat dipakai.

**Memakai NFC:** Untuk memakai NFC, pastikan perangkat Anda telah dihidupkan dan mengaktifkan NFC, jika telah dinonaktifkan.

**Android Beam** – Anda dapat mengirim halaman Web, video, atau konten lainnya dari layar Anda ke perangkat lain dengan menempelkan kedua perangkat (saling membelakangi).

**CATATAN:** Pastikan kedua perangkat tidak dikunci, mendukung Near Field Communication (NFC), dan telah menghidupkan NFC maupun Android Beam™.

**VPN** – Menampilkan daftar VPN (Virtual Private Network/Jaringan Privat Virtual) yang telah Anda konfigurasi sebelumnya. Memungkinkan Anda menambah jenis VPN yang berbeda.

**Jaringan seluler** – Mengatur opsi untuk jelajah data, mode jaringan & operator, nama titik akses (APN) dan seterusnya.

**CATATAN:** Anda harus mengatur PIN layar kunci atau kata sandi sebelum Anda dapat memakai penyimpanan kredensial.

## PERANGKAT

### < Suara >

**Profil suara** – Anda dapat memilih Suara, Getar saja, atau Senyap.

**Volume** – Anda dapat mengelola volume Nada Dering Ponsel, Suara Pemberitahuan, Umpan balik sentuhan & sistem, Musik, video, permainan dan media lainnya, serta Alarm.

**Nada dering ponsel** – Memungkinkan Anda mengatur nada dering panggilan masuk default.

**Suara pemberitahuan** – Memungkinkan Anda mengatur nada dering pemberitahuan default.

**Nada dering dengan getaran** – Umpan balik getaran untuk panggilan dan pemberitahuan.

**Saat tenang** – Mengatur waktu untuk mematikan semua suara selain alarm dan media.

**Nada sentuh dialpad** – Memungkinkan Anda mengatur ponsel untuk memainkan nada saat memakai dialpad untuk memanggil nomor.

**Suara sentuhan** – Memungkinkan Anda mengatur ponsel untuk memainkan suara bila Anda menyentuh tombol, ikon, dan item layar lainnya yang bereaksi terhadap sentuhan Anda.

**Suara penguncian layar** – Memungkinkan Anda mengatur ponsel untuk memainkan suara dan membuka kunci layar.

**Bergetar saat disentuh** – Memungkinkan Anda mengatur umpan balik getaran bila menyentuh layar ponsel.

### < Tampilan >

**Kecerahan** – Menyesuaikan kecerahan layar.

**Putar layar otomatis** – Mengatur untuk berpindah orientasi secara otomatis bila Anda memutar ponsel.

**Batas waktu layar** – Mengatur batas waktu layar.

**Jenis font** – Mengubah jenis font tampilan.

**Ukuran font** – Mengubah ukuran font tampilan.

# Pengaturan

**Koreksi rasio aspek** – Mengubah ukuran resolusi aplikasi yang telah didownload agar pas dengan ukuran layar.

**Lampu tombol depan** – Mengatur durasi cahaya tombol depan.

**Kalibrasi sensor gerakan** – Memungkinkan Anda meningkatkan akurasi sensor kemiringan dan kecepatan.

## < Layar asal >

Mengatur **Tema, Animasi, Efek menggesek layar**, atau **Wallpaper**. Pilih opsi untuk mengatur **Gulir wallpaper, Gulir layar bergantian**, dan **Pencadangan & pengembalian asal**.

## < Layar kunci >

**Pilih penguncian layar** – Mengatur jenis penguncian layar untuk mengamankan ponsel Anda. Ini akan membuka serangkaian layar yang memandu Anda dengan cara menggambar pola buka kunci layar. Anda dapat mengatur ke **Tiada, Sapuan Jari, Pembukaan Kunci Wajah, Pola, PIN, Kata Sandi**.

Jika Anda telah mengaktifkan jenis Kunci pola maka bila Anda menghidupkan ponsel atau mengaktifkan layar, Anda akan diminta menggambar pola buka kunci untuk membuka kunci layar.

**Wallpaper** – Anda dapat memilih wallpaper untuk layar kunci dari Wallpaper atau Galeri.

**Jam & pintasan** – Menyesuaikan jam & pintasan pada layar kunci.

**Info pemilik** – Menayangkan info pemilik pada layar kunci.

**Timer penguncian** – Mengatur waktu penguncian setelah batas waktu layar.

**Tombol daya langsung mengunci** – Mengatur penguncian layar bila menekan tombol daya.

## < Gerakan >

**Pindah item layar asal** – Tekan dan tahan item dan miringkan perangkat untuk memindah item dalam layar asal atau aplikasi.

**Sensitivitas kemiringan** – Mengetes dan menyesuaikan sensitivitas sensor kemiringan untuk layar asal dan aplikasi.

**Bungkam panggilan masuk** – Telungkupkan perangkat untuk membungkam panggilan masuk.

**Tidurkan atau hentikan alarm** – Telungkupkan perangkat untuk menidurkan atau menghentikan alarm.

**Hentikan video sementara** – Telungkupkan perangkat untuk menghentikan sementara video yang dimainkan.

**Bantuan** – Bantuan untuk fungsi gerakan.

## < Penyimpan >

**PENYIMPAN INTERNAL** – Melihat pemakaian penyimpanan internal.

## < Penghemat daya >

Di sini, Anda dapat mengelola baterai dan mengecek item penghemat daya. Selain itu, Anda dapat mengecek pemakaian baterai.

## < Aplikasi >

Anda dapat melihat dan mengelola berbagai aplikasi.

## PRIBADI

### < Akun & sinkronisasi >

Mengizinkan aplikasi menyinkron data di latar belakang, baik Anda sedang aktif memakainya ataupun tidak. Dengan tidak memilih pengaturan ini akan menghemat daya baterai dan mengurangi pemakaian data (namun bukan menghilangkannya).

### < Layanan lokasi >

**Layanan lokasi Google** – Jika Anda memilih layanan lokasi Google, ponsel Anda akan menentukan perkiraan lokasi Anda melalui jaringan seluler dan Wi-Fi. Bila Anda memilih opsi ini, Anda akan ditanya apakah mengizinkan Google untuk memakai lokasi Anda saat menyediakan layanan ini.

**Satelit GPS** – Jika Anda memilih Satelit GPS, ponsel Anda akan menentukan lokasi Anda hingga akurasi selevel jalan.

**Lokasi & Google Search** – Jika Anda memilih Google, pakailah lokasi Anda untuk meningkatkan hasil pencarian dan layanan lainnya.

### < Pengamanan >

**Atur kunci kartu SIM** – Mengatur penguncian kartu Micro-USIM atau mengubah PIN Micro-USIM.

**Pengetikan kata sandi terlihat** – Menayangkan karakter terakhir kata sandi tersembunyi saat Anda mengetikkan.

**Administrator perangkat** – Melihat atau menonaktifkan administrator perangkat.

**Sumber tak dikenal** – Pengaturan default untuk menginstal aplikasi non-Market.

**Kredensial terpercaya** – Menampilkan sertifikat CA terpercaya.

**Instal dari penyimpanan** – Pilih untuk menginstal sertifikat yang dienkripsi.

**Bersihkan kredensial** – Menghapus semua sertifikat.

### < Bahasa & input >

Pakailah pengaturan Bahasa & input untuk memilih bahasa bagi teks di ponsel Anda dan untuk mengkonfigurasi keyboard layar, termasuk kata-kata yang telah Anda tambahkan ke kamus.

### < Cadangkan & kembalikan >

Mengubah pengaturan untuk mengelola pengaturan dan data Anda.

**Cadangkan dataku** – Atur untuk mencadangkan pengaturan dan data aplikasi Anda ke server Google.

**Cadangkan akun** – Atur untuk mencadangkan akun Anda.

**Kembalikan otomatis** – Atur untuk mengembalikan pengaturan dan data aplikasi Anda bila aplikasi telah diinstal ulang pada perangkat Anda.

# Pengaturan

**Reset data pabrik** – Mereset pengaturan Anda ke nilai default pabrik dan menghapus semua data Anda. Jika Anda mereset ponsel dengan cara ini, Anda akan diminta mengisi kembali jenis informasi yang sama dengan saat Anda pertama kali memulai Android.

## SISTEM

### < Tanggal & waktu >

Pakailah pengaturan **Tanggal & waktu** untuk mengatur cara menampilkan tanggal. Anda juga dapat memakai pengaturan ini untuk mengatur waktu dan zona waktu sendiri daripada mengambil waktu saat ini dari jaringan seluler.

### < Aksesibilitas >

Pakailah pengaturan **Aksesibilitas** untuk mengkonfigurasi plugin aksesibilitas yang telah diinstal pada ponsel Anda.

**CATATAN:** Memerlukan plugin tambahan agar menjadi dapat dipilih.

### < Konektivitas >

**Jenis koneksi USB** – Anda dapat mengatur mode yang diinginkan (**Hanya isi daya**, **Sinkronisasi media (MTP)**, **Penambatan USB**, **Perangkat Lunak LG**, atau **Kamera (PTP)**).

**Tanya saat koneksi** – Menanyakan mode koneksi USB saat menghubungkan ke komputer.

**Bantuan** – Bantuan untuk konektivitas.

**On-Screen Phone** – Menampilkan layar dan mengontrol ponsel dari PC dapat dilakukan melalui koneksi USB, Bluetooth, atau Wi-Fi.

**PC Suite** – Beri tanda cek untuk memakai LG **PC Suite** dengan koneksi Wi-Fi.

Harap perhatikan, jaringan Wi-Fi harus terhubung untuk LG PC Suite via koneksi Wi-Fi dari NIRKABEL & JARINGAN.

### < Tentang ponsel >

Melihat informasi legal dan mengecek status ponsel serta versi perangkat lunaknya.

## Pembaruan perangkat lunak ponsel

### Pembaruan perangkat lunak telepon seluler LG dari Internet

Untuk informasi lebih lanjut tentang pemakaian fungsi ini, harap kunjungi <http://update.lgmobile.com> atau <http://www.lg.com/common/index.jsp> → pilih negara dan bahasa.

Fitur ini memungkinkan Anda memperbarui firmware di ponsel ke versi lebih baru dengan praktis dari Internet tanpa perlu mengunjungi pusat layanan. Fitur ini hanya akan tersedia jika dan bila LG menyediakan versi firmware yang lebih baru untuk perangkat Anda.

Karena pembaruan firmware telepon seluler membutuhkan perhatian penuh dari pengguna selama proses pembaruan, pastikan Anda mengecek semua petunjuk dan catatan yang muncul di setiap langkah sebelum melanjutkan. Harap perhatikan bahwa melepas kabel data USB selama proses upgrade dapat menimbulkan kerusakan serius pada telepon seluler Anda.

**CATATAN:** LG berhak untuk menyediakan pembaruan firmware hanya bagi model yang dipilih dengan pertimbangannya sendiri dan tidak menjamin ketersediaan versi lebih baru dari firmware tersebut bagi semua model handset.

### **Pembaruan perangkat lunak telepon seluler LG via Over-the-Air (OTA)**

Fitur ini memungkinkan Anda memperbarui firmware ponsel Anda ke versi yang lebih baru secara praktis via OTA, tanpa menghubungkannya dengan kabel data USB. Fitur ini hanya akan tersedia jika dan bila LG menyediakan versi firmware yang lebih baru untuk perangkat Anda.

Pertama, Anda dapat mengecek versi perangkat lunak di telepon seluler Anda: **Pengaturan > Tentang ponsel > Pembaruan perangkat lunak > Cek pembaruan sekarang.**

Anda juga dapat mengatur selang waktu pembaruan dalam 1 jam, 4 jam, 8 jam, atau Satu hari. Dalam hal ini, aplikasi akan memberi tahu Anda untuk memperbarui bila waktunya tiba. Anda juga dapat mengatur ulang pembaruan secara manual.

**CATATAN:** Data pribadi Anda dari penyimpanan internal ponsel—termasuk informasi tentang akun Google Anda dan akun lainnya, sistem/data aplikasi dan pengaturannya, aplikasi yang telah didownload dan lisensi DRM Anda—mungkin akan hilang dalam proses pembaruan perangkat lunak ponsel Anda. Karena itu, LG menyarankan agar Anda mencadangkan data pribadi sebelum memperbarui perangkat lunak ponsel Anda. LG tidak bertanggung jawab terhadap kehilangan data pribadi.

**CATATAN:** Fitur ini tergantung pada penyedia layanan jaringan, wilayah, dan negara Anda.



**TENTANG VIDEO DIVX:** DivX® format video digital yang dibuat oleh DivX, LLC, anak perusahaan Rovi Corporation. Ini adalah perangkat resmi DivX Certified® yang memainkan video DivX. Kunjungi [divx.com](http://divx.com) untuk informasi lebih lanjut dan peranti perangkat lunak untuk mengkonversi file Anda menjadi video DivX.

**TENTANG DIVX VIDEO-ON-DEMAND:** Perangkat DivX Certified® ini harus didaftarkan agar dapat memainkan film-film DivX Video-on-Demand (VOD) yang telah dibeli. Untuk memperoleh kode pendaftaran, carilah bagian DivX VOD dalam menu pengaturan perangkat Anda. Kunjungi [vod.divx.com](http://vod.divx.com) untuk informasi lebih lanjut mengenai cara melakukan pendaftaran.

**DivX Certified® untuk memainkan video DivX® hingga HD 720p, termasuk konten premium DivX®, DivX Certified® dan logo terkait adalah merek dagang dari Rovi Corporation atau anak perusahaannya dan dipakai berdasar lisensi.**

# Pengaturan



**Diproduksi berdasarkan lisensi dari Nomor Paten A.S.:** 5,956,674; 5,974,380; 6,487,535 & dan paten lain yang telah dikeluarkan & yang sedang didaftarkan di A.S. dan di seluruh dunia. DTS, simbolnya, & DTS dan bersama simbolnya adalah merek dagang dari & DTS 2.0+Digital Out adalah merek dagang dari DTS, Inc. Produk berisi perangkat lunak. © DTS, Inc. Hak Cipta Dilindungi Undang-Undang.







**Manufactured under license from Dolby Laboratories. Dolby dan simbol dua D adalah merek dagang dari Dolby Laboratories.**

# LG On-Screen Phone

LG On-Screen Phone memungkinkan Anda melihat layar telepon seluler dari PC via USB, Bluetooth. Anda juga dapat mengontrol telepon seluler dari PC Anda dengan memakai mouse atau keyboard.

## Ikon-ikon On-Screen Phone

-  Menghubungkan telepon seluler Anda ke PC, atau memutuskannya.
-  Mengubah preferensi On-Screen Phone.
-  Menutup program On-Screen Phone.
-  Memaksimalkan jendela On-Screen Phone.
-  Meminimalkan jendela On-Screen Phone.

## Fitur-fitur On-Screen Phone

- Transfer dan kontrol seketika: Menampilkan dan mengontrol layar telepon seluler Anda bila terhubung ke PC.
- Kontrol mouse: Memungkinkan Anda untuk mengontrol telepon seluler dengan memakai mouse untuk mengklik dan menyeret di layar PC Anda.
- Input teks dengan keyboard: Memungkinkan Anda menulis pesan teks atau catatan dengan memakai keyboard komputer.
- Transfer file (telepon seluler ke PC): Mengirim file dari telepon seluler Anda (misalnya Galeri, Pemutar Video, Musik, dan Polaris Office) ke PC Anda. Tinggal klik kanan dan seret untuk mengirim file ke PC Anda.
- Transfer file (PC ke telepon seluler): Mengirim file dari PC ke telepon seluler Anda. Tinggal pilih file yang ingin Anda transfer serta seret dan letakkan ke jendela On-Screen Phone. File yang Anda kirim akan disimpan di folder OSP.
- Pemberitahuan aktivitas seketika: Menampilkan pop-up untuk memberi tahu Anda adanya panggilan masuk atau pesan teks, juga alarm dan pemberitahuan aktivitas.

## Menginstal On-Screen Phone di PC Anda

- 1 Kunjungi LG Home ([www.lg.com](http://www.lg.com)) dan pilih negara Anda.
- 2 Pilih **Dukungan** > **Dukungan Ponsel** > pilih Model (LG-P895) > klik **OSP** ( On-Screen Phone ) untuk mendownload. Anda dapat menginstal On-Screen Phone di PC Anda.

# Aksesori

Aksesori ini tersedia untuk dipakai bersama LG-P895. (Item yang diterangkan di bawah mungkin opsional.)

**Adaptor di perjalanan**

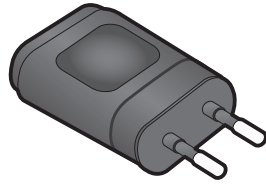

**Headset stereo**

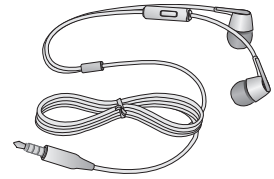

**Petunjuk Penggunaan**

Mempelajari lagi tentang LG-P895 Anda.



**Kabel data**

Menghubungkan LG-P895 Anda dengan PC.

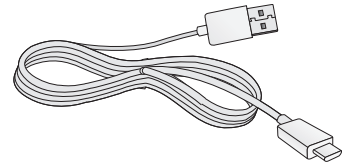

**LG Tag+**



**Pin Selot Micro-USIM**



**Pena Rubberdium™**



**Pengumuman:** Anda dapat memakai cara yang lebih praktis jika Anda terbiasa memakai Pena Rubberdium untuk menyentuh layar asal. Walau demikian, tombol bawah (kembali/asal/aplikasi terbaru/tombol menu) tidak berjalan untuk Pena Rubberdium. Pakailah jari Anda secara langsung.

**⚠ PERINGATAN:** Jangan menyentuh dengan kuat dan menggosokkan benda bertepi tajam

**CATATAN:**

- Pakailah selalu aksesori LG asli.
- Jika tidak dilakukan hal ini dapat membatalkan garansi Anda.
- Aksesori mungkin berbeda-beda di setiap wilayah.

# Pemecahan Masalah

Bab ini memuat daftar beberapa masalah yang mungkin Anda temui selagi memakai ponsel ini. Beberapa masalah mengharuskan Anda menghubungi penyedia layanan Anda, tapi sebagian besar mudah diperbaiki sendiri.

Pesan	Kemungkinan penyebab	Tindakan korektif yang memungkinkan
Kesalahan Micro-USIM	Tidak ada kartu Micro-USIM dalam ponsel atau tidak dipasang dengan benar.	Pastikan kartu Micro-USIM dimasukkan dengan benar.
Tiada koneksi jaringan/ Jaringan terputus	Sinyal lemah atau Anda berada di luar jaringan operator.	Pindah ke jendela atau ke daerah terbuka. Cek peta jangkauan operator jaringan.
	Operator menerapkan layanan baru.	Cek apakah kartu Micro-USIM sudah lebih dari 6~12 bulan lamanya. Jika ya, ganti Micro-USIM Anda di cabang penyedia jaringan terdekat. Hubungi Penyedia Layanan Anda.
Kode tidak sama	Untuk mengubah kode pengaman, Anda perlu mengkonfirmasi kode yang baru dengan mengisikannya lagi.	Jika Anda lupa kode tersebut, hubungi penyedia layanan Anda.
	Kedua kode yang Anda isikan tidak sama.	
Aplikasi tak dapat diatur	Tak didukung oleh penyedia layanan atau diperlukan pendaftaran.	Hubungi penyedia layanan Anda.
Panggilan tak tersedia	Kesalahan pemanggilan	Jaringan baru tidak diotorisasi.
	Kartu Micro-USIM baru telah disisipkan.	Cek pembatasan baru.
	Telah mencapai batas biaya prabayar.	Hubungi penyedia layanan atau reset batasnya dengan PIN2.
Ponsel tak dapat dihidupkan	Tombol Hidup/Mati ditekan terlalu singkat.	Tekan tombol Hidup/Mati selama sedikitnya dua detik.
	Baterai tidak terisi.	Isi daya baterai. Cek tanda pengisian pada tampilan.

# Pemecahan Masalah

Pesan	Kemungkinan penyebab	Tindakan korektif yang memungkinkan
Kesalahan pengisian daya	Baterai tidak terisi.	Isi daya baterai.
	Suhu di luar terlalu panas atau dingin.	Pastikan pengisian daya ponsel pada suhu normal.
	Masalah kontak	Cek pengisi daya dan sambungan ke ponsel.
	Tiada tegangan	Tancapkan pengisi daya ke soket yang berbeda.
	Pengisi daya rusak	Ganti pengisi daya.
	Pengisi daya salah	Pakailah hanya aksesori LG asli.
Nomor tak diizinkan	Fungsi Nomor panggilan tetap sedang dihidupkan.	Cek menu Pengaturan dan matikan fungsinya.
Tidak dapat menerima/mengirim SMS & gambar	Memori penuh	Hapus sebagian pesan dari ponsel.
File tidak dapat dibuka	Format file tak didukung	Cek format file yang dapat didukung.
Layar tidak menyala saat saya menerima panggilan.	Masalah sensor jarak	Jika Anda memakai casing atau pita pelindung, cek untuk mengetahui apakah menutupi area sekeliling sensor jarak. Pastikan area sekeliling sensor jarak bersih.
Tiada suara	Mode getaran	Cek status pengaturan menu suara untuk memastikan Anda tidak berada dalam mode getar atau mode senyap.
Macet atau tidak bereaksi	Masalah perangkat lunak muncul dan hilang berulang-ulang	Coba lakukan pembaruan perangkat lunak via situs Web.

PT. LG ELECTRONICS INDONESIA  
Kawasan Industri MM2100 Blok G  
Cikarang Barat, Bekasi, Jawa Barat 17520  
INDONESIA

# LG-P895 用户手册

本手册有助于您开始使用您的新手机。



- 此手册中的部份内容可能会因手机程序之改良或不同网络商提供的服务而令实际情况有所不同,这并不会另行通知。
- 此手机采用触摸屏键盘,不适合视障人士使用。
- 版权所有 ©2012 LG Electronics, Inc。保留所有权利。LG 和 LG 徽标是 LG 集团及其相关实体的注册商标。所有其他商标是其各自所有者的财产。
- Google™、Google Maps™、Gmail™、YouTube™、Google Talk™ 和 Play Store™ 是 Google, Inc. 的商标。

# 目录

关于安全有效使用手机的准则.....	5
开始了解您的手机.....	9
设备组件.....	14
QuickMemo.....	16
安装 Micro-USIM 卡.....	17
充电.....	17
屏幕锁定和解锁.....	18
保护您的锁定屏幕.....	18
<b>主屏.....</b>	<b>19</b>
触摸屏提示.....	19
主屏.....	19
自定义主屏.....	19
返回到最近使用的应用程序.....	20
通知抽屉.....	20
查看状态栏.....	20
屏上键盘.....	22
输入带注音的字母.....	22
<b>Google 帐户设置.....</b>	<b>23</b>
<b>连接到网络和设备.....</b>	<b>24</b>
Wi-Fi.....	24
连接 Wi-Fi 网络.....	24
蓝牙.....	24
共享手机的数据连接.....	25
重命名或确保您的便携式热点安全.....	25
使用 Wi-Fi Cast.....	26
启用 Wi-Fi Direct, 通过 SmartShare 共享.....	26
使用 SmartShare.....	27
<b>通话.....</b>	<b>29</b>
拨打电话.....	29
呼叫联系人.....	29
接听和拒绝电话.....	29
调节音量.....	29
拨打第二个电话.....	29
查看通话记录.....	30
通话设置.....	30
<b>联系人.....</b>	<b>31</b>
搜索联系人.....	31

添加新联系人.....	31
收藏夹联系人.....	31
将旧设备上的联系人移至新设备.....	32
<b>信息.....</b>	<b>33</b>
发送信息.....	33
线程框.....	33
使用笑脸.....	33
更改信息设置.....	33
<b>电子邮件.....</b>	<b>34</b>
管理电子邮件帐户.....	34
电子邮件帐户屏幕.....	34
使用帐户文件夹.....	34
撰写和发送电子邮件.....	35
<b>相机.....</b>	<b>36</b>
了解取景器.....	36
快速拍照.....	37
拍照后.....	37
使用高级设置.....	37
<b>摄像机.....</b>	<b>39</b>
了解取景器.....	39
快速摄像.....	40
拍摄视频后.....	40
使用高级设置.....	40
观看视频时调节音量.....	41
<b>视频向导.....</b>	<b>42</b>
<b>多媒体.....</b>	<b>43</b>
视频播放器.....	43
播放视频.....	43
图片库.....	43
音乐播放器.....	43
使用 USB 大容量存储设备传输音乐文件.....	44
播放歌曲.....	44
LG Tag+.....	45
多媒体中心.....	45
<b>笔记本.....</b>	<b>46</b>
记录笔记.....	46

# 目录

了解笔记本.....	46
<b>LG SmartWorld.....</b>	<b>47</b>
如何从手机访问 LG SmartWorld.....	47
如何使用 LG SmartWorld.....	47
<b>实用工具.....</b>	<b>48</b>
设置闹钟.....	48
使用计算器.....	48
将事件添加到日程表中.....	48
任务.....	48
Polaris Office.....	49
FileShare.....	49
备份.....	49
备份智能手机数据.....	50
计划自动备份.....	50
恢复智能手机数据.....	50
<b>网络.....</b>	<b>52</b>
互联网.....	52
使用 Web 工具栏.....	52
使用选项.....	52
<b>设置.....</b>	<b>53</b>
无线和网络.....	53
设备.....	54
个人.....	55
系统.....	56
手机软件更新.....	57
DivX HD.....	58
DTS.....	58
Dolby Mobile.....	58
<b>LG 屏幕手机.....</b>	<b>59</b>
屏幕手机图标.....	59
屏幕手机功能.....	59
如果在 PC 上安装屏幕手机.....	59
<b>配件.....</b>	<b>60</b>
<b>故障排除.....</b>	<b>61</b>

# 关于安全有效使用手机的准则

请阅读以下简单的准则。违反这些准则可能造成危险或者触犯法律。

## 暴露在射频能量之下

无线电波暴露和“特定吸收率”(SAR)信息。此款 LG-P895 型手机已设计为遵守有关适用的无线电波暴露安全要求。此要求基于相关的科学准则，其中包括为确保所有人员(无论年龄和健康状况)安全而设计的安全裕量。

- 无线电波暴露准则采用一种称为“特定吸收率”或 SAR 的测量单位。SAR 测试是在所有用到的频带中以手机的最高认可功率电平进行发射时使用标准化方法执行的。
- 不同的 LG 手机型号可能有不同的 SAR 能级，但它们均符合相关的无线电波暴露准则。
- 国际非电离辐射防护委员会(ICNIRP)建议的 SAR 上限值为：每 10g 重的人体组织吸收的能量平均值不超过 2 W/kg。
- 由 DAS4 对该型号手机进行的测试，人耳能够承受的 SAR 最大值为 0.284 W/kg (10 克)，戴在身体上时，其值为 0.604 W/kg (10 克)。
- 本设备在靠近耳朵的正常使用位置使用或放置在距人体至少 1.5 厘米的位置时符合 RF 暴露标准。当使用便携盒、皮带夹或皮套进行身体佩戴操作时，不得包含金属并且产品应至少距身体 1.5 厘米。为了发送数据文件或信息，此设备需要高质量的网络连接。在某些情况下，数据文件或信息的发送可能被延迟，直到有这样的连接可用。确保遵照以上间隔距离说明直到完成发送。

## 产品保养和维护

### ⚠ 警告

仅使用经核准为用于此特定手机型号的电池、充电器和配件。使用任何其它类型可能导致适用于此手机的许可或保修失效，并可能造成危险。

- 不要拆解本机。当需要维修时，请将手机送往合格的服务技术人员处。
- 保修(由 LG 决定)可能包括使用新的或返修的更换部件或板，只要其功能与更换的部件等效。
- 远离诸如电视、收音机或个人计算机之类的电器。
- 远离诸如暖气片或厨灶之类的热源。
- 小心不要让手机摔落。
- 不要让手机受到机械振动或撞击。
- 在任何有特殊条例要求的区域关闭手机。例如，请勿在医院使用手机，因为它可能影响敏感的医疗装置。
- 手机充电时，请勿用湿手操作手机。这可能会导致电击或手机严重受损。
- 请勿在靠近易燃物体的位置充电，因为手机可能因加热而引发火灾。
- 使用干布清洁手机外壳(不要使用如苯、稀释剂或酒精之类的溶剂)。

# 关于安全有效使用手机的准则

- 如果手机置于柔软物体之上，请不要充电。
- 应将手机放在完全通风的位置充电。
- 不要在烟雾或灰尘过多的环境中使用或存放手机。
- 不要将手机放在信用卡或卡式车票旁边，它可能会影响磁条上的信息。
- 不要用尖锐物体敲击屏幕，这可能会损坏手机。
- 不要将手机暴露在液体或潮气中。
- 谨慎使用诸如耳机之类的配件。在不必要的情况下，不要触摸天线。
- 请勿使用、触摸或试图取下或修复破碎或破裂的玻璃。由于滥用或误用造成的玻璃显示屏损坏不在保修范围内。
- 本手机为正常使用过程中会发热的电子设备。在缺乏足够通风的条件下过长时间直接接触皮肤时，可能导致不舒服或轻微灼伤。因此，在操作的过程中或之后立即处理您的手机时，应特别小心。

## 有效的手机操作

### 电子设备

所有手机都可能受到干扰，这种干扰会对性能造成影响。

- 在未经允许的情况下，不得在医疗装置附近使用手机。不要将手机放在心脏起搏点上，即胸前的口袋内。
- 手机可能会对某些助听器造成干扰。
- 微弱的干扰可能会影响电视、收音机、个人计算机等。

## 行车安全

查阅有关在驾驶时使用手机的本地法律法规。

- 不要在驾驶时使用手持式手机。
- 将注意力完全集中在驾驶上。
- 如果行驶条件需要，请在拨打或接听电话之前将车辆驶离道路并停车。
- 射频能量可能影响车辆内的电子系统，例如立体声音响、安全设备等。
- 当车辆配备气囊时，不要让安装的便携式的无线设备阻挡气囊。这样做可能因性能不当而导致气囊无法释放或导致严重受伤。
- 如果您在外出时使用耳机收听音乐，请确保将音量设置为合理的音量级别，以便注意周围的情况。在过马路时，尤其要注意这一点。

## 防止损伤您的听力



为防止听力可能受损，请勿长时间高音量倾听

如果您长时间置于高音环境中，那么您的听力可能会遭到伤害。因此，我们建议在开机或关机时不要将手机置于耳边。同时，我们还建议您将音乐和通话音量设置为合理的音量级别。

使用耳机时，如果您不能听到附近的人说话，或者坐在您旁边的人能听到您在听的内容，则将音量调低。

**备注：**耳塞和耳机声音压力过大可能导致听觉受损。

## 玻璃部分

手机部分为玻璃制。如果手机摔落到坚硬表面或受到强烈撞击，玻璃会破碎。如果玻璃破碎，请勿触摸或尝试取出玻璃碎片。停止使用手机，在授权的服务提供商处更换玻璃。

### 爆破区域

不要在正进行爆破的地区使用手机。请依照有关限制，并遵守任何规章或规定。

## 易爆环境

不要在加油站内使用手机。

不要在靠近燃料或化学制品处使用手机。

不要在放有手机和配件的车厢内运输或存放可燃气体、液体或爆炸品。

## 在飞机上

无线设备可能对飞机造成干扰。

- 登机前，请关机。
- 未经机务人员允许，不得在地面上使用手机。

## 儿童

将手机放在儿童接触不到的安全地方。手机中包含细小零件，如果脱落可能导致窒息危险。

## 紧急电话

并非在所有手机网络中均可使用紧急电话。因此，您不应仅依赖于手机的紧急呼叫功能。请向本地的服务提供商核准。

## 电池信息及保养

- 您无需在再次充电前对电池进行完全放电。与其它电池系统不同，本机电池不具有可能影响电池性能的记忆效应。
- 只能使用 LG 电池和充电器。LG 充电器设计为最大程度地延长电池使用寿命。
- 不要拆解电池组或将其短路。
- 保持电池组的金属触点清洁。
- 当电池不再提供合乎要求的性能时，请更换电池。在需要更换之前，电池组可以反复充电数百次。

# 关于安全有效使用手机的准则

- 如果很长一段时间都没用过电池，请将电池再次进行充电以保持最佳使用状态。
- 不要将电池充电器暴露在直射阳光下，也不要再在诸如浴室之类的高湿环境中使用。
- 不要将电池存放在过热或过冷的地方，这可能损害电池的性能。
- 如果用不适当的电池进行替换，可能会有爆炸危险。
- 请按制造商的说明处置用过的电池。 如果可能，请循环使用电池。 不要象处理家用废物一样处理电池。
- 如果要更换电池，请将其携带至 LG Electronics 授权服务点或经销商处以寻求帮助。
- 手机充好电后，请务必将充电器从墙上插座拔下，以避免不必要的耗电。
- 实际的电池寿命将取决于网络配置、产品设置、使用方式、电池和环境条件。

## 确认声明

LG Electronics 特此宣布此 LG-P895 产品符合指令 1999/5/EC 的核心要求和其它相关规定。 有关《确认声明》的副本，请访问 <http://www.lg.com/global/support/cedoc/RetrieveProductCeDOC.jsp>

## 规章与安全

转到“[系统设置](#) > [关于手机](#) > [规章与安全](#)”来获取规章与安全信息

## 外部环境

**最高温度:** +50°C (放电), +45°C (充电)

**最低温度:** -10°C

## 注意: 开源软件

要获取 GPL、LGPL、MPL 及其他开源证书下的相应源代码，请访问 <http://opensource.lge.com/>

可使用源代码下载所有相关许可条款、声明和通知。

# 开始了解您的手机

## 开始使用手机前，请阅读此内容！

请检查以查看本节是否介绍了您手机遇到的任何问题，然后再将手机拿去维修或者致电服务代表。

### 1. 手机内存

当手机内存可用空间小于 10% 时，您的手机无法收到新信息。您需要检查手机内存并删除一些数据（如应用程序或信息），以有更多内存可用。

#### 卸载应用程序：

- 1 点触  > 应用程序选项卡 > 设置 > “设备”类别中的应用程序。
- 2 所有应用程序都显示后，请滚动并选择要卸载的应用程序。
- 3 点触**卸载**。

### 2. 优化电池使用寿命

可以通过禁用无需在后台持续运行的功能来延长电池的使用寿命。您可以监视应用程序和系统资源如何消耗电池电量。

#### 延长手机电池的使用寿命：

- 关闭未使用的无线电通信。如果不使用 Wi-Fi、蓝牙或 GPS，请将其关闭。
- 调低屏幕亮度，设置较短的屏幕待机时间。
- 关闭 Gmail、日历、联系人及其他应用程序的自动同步。
- 您下载的一些应用程序可能会消耗电池电量。

#### 检查电池电量水平：

- 点触  > 应用程序选项卡 > 设置 > “系统”上的**关于手机** > **电量使用情况**

电池状态（正在充电或未充电）和电池电量（充电百分比）显示在屏幕顶部。

#### 监视并控制电池电量的使用情况：

- 点触  > 应用程序选项卡 > 设置 > “设备”中的**省电** > “电池信息”中的**电量使用情况**

电池使用时间显示在屏幕底部。它告诉您自上次将手机连接到电源以来的时间，或者手机连接到电源后在电池电源上运行的时间。屏幕显示了正在使用电池电源的应用程序或服务，按最大量到最小量的顺序列出。

# 开始了解您的手机

## 3. 使用文件夹

您可以将几个应用程序图标组合到一个文件夹中。在主屏上将一个应用程序图标放在另一个应用程序图标上，两个图标将组合在一起。

## 4. 安装开源应用程序和操作系统之前

### ⚠ 警告

如果安装并使用非制造商提供的操作系统，可能导致手机无法正常工作。此外，您的手机也不再享受保修。

### ⚠ 警告

为保护您的手机和个人数据，请只从信任的来源（如 Play Store™）下载应用程序。如果手机上存在未正确安装的应用程序，您的手机可能无法正常工作，甚至可能发生严重错误。您必须从手机中卸载那些应用程序及其所有关联的数据和设置。

## 5. 使用解锁图案

设置保护手机的解锁图案。点触  > **应用程序**选项卡 > **设置** > “设备”中的**锁定屏幕** > **选择屏幕锁定** > **图案**。此时将打开一个屏幕，指导您如何绘制屏幕解锁图案。您必须创建一个备份 PIN 以作为安全措施，以免忘记了解锁图案。

**注意：**设置解锁图案之前，请先创建一个 Google 帐户，并记住创建图案锁定时设置的备份 PIN。

### ⚠ 警告

#### 使用图案锁定时的预防措施。

请务必记住您设置的解锁图案。如果有 5 次使用不正确的图案，您将无法访问您的手机。您有 5 次机会输入解锁图案、PIN 或密码。如果您用完 5 次机会，需等待 30 秒方可再次尝试。

### 在无法调用解锁图案、PIN 码或密码时：

<如果您忘记图案>

如果您在手机上登录 Google 帐户并尝试输入正确图案 5 次均失败，请轻触屏幕底部的“忘记图案”按钮。随后，您需要使用 Google 帐户登录或输入创建图案锁定时设置的备份 PIN。

如果未在手机上创建 Google 帐户或者忘记了备份 PIN，则需要执行硬重置。

<如果您忘记 PIN 或密码>

如果您忘记 PIN 或密码，您需要执行硬重置。

**注意：** 如果执行硬重置，所有用户应用程序和用户数据都将被删除。

**备注：** 如果您尚未登录 Google 帐户或忘记了解锁图案，则需要输入备份 PIN。

## 6. 使用硬重置（恢复出厂设置）

如果手机未恢复到原始条件，请使用硬重置（恢复出厂设置）初始化手机。

- 1 关机。
- 2 按住**电源/锁定键 + 音量调低键**。
- 3 当屏幕上出现 LG 徽标时，释放所有键。
- 4 数秒后，您可以选择 Android 系统恢复实用程序中的恢复出厂设置功能。
- 5 使用**音量键**滚动列表，并使用**电源/锁定键**将其选中。

### ⚠ 警告

如果执行硬重置，则将删除所有用户应用程序、用户数据和 DRM 许可。在执行硬重置之前，请记得备份任何重要数据。

## 7. 打开和切换应用程序

多任务可在 Android 中轻松实现，因为您可同时运行多个应用程序。打开其他应用程序之前无需退出当前应用程序。使用多个打开的应用程序，并在这些应用程序之间切换。Android 管理各个应用程序、根据需要停止和启动应用程序，从而确保闲置应用程序不会不必要地耗费资源。

**返回查看最近使用的应用程序列表：**

仅需按**最近的应用程序键**

**停止应用程序：**

- 1 点触  > **应用程序选项卡** > **设置** > **应用程序** > **正在运行**
- 2 滑动并点触目标应用程序，然后点触**停止**以停止应用程序。

## 8. 安装 PC 软件 (LG PC Suite)

“LG PC Suite” PC 应用程序是一种可帮助您使用 USB 数据线和 Wi-Fi 将设备连接到 PC 的程序。连接后，您可以在 PC 上使用设备的功能。

**借助“LG PC Suite” PC 应用程序，您可以...**

- 在 PC 上管理和播放媒体内容（音乐、电影、图片）。
- 将多媒体内容发送到设备。
- 同步设备和 PC 间的数据（日程表、联系人、书签）。
- 备份设备中的应用程序。
- 更新设备中的软件。

# 开始了解您的手机

- 备份和恢复设备。
- 在您的设备上播放 PC 中的多媒体内容。

**备注：** 您可使用应用程序中的“帮助”菜单，查找如何使用“LG PC Suite”PC 应用程序。

## 安装“LG PC Suite”PC 应用程序

可以从 LG 网页下载“LG PC Suite”PC 应用程序。

- 1 转到 [www.lg.com](http://www.lg.com)，选择您所在的国家/地区。
- 2 转到 **支持** > **手机支持** > **LG 手机** > 选择型号 (LG-P895)，或转到 **支持** > **手机支持** > 选择型号 (LG-P895)。
- 3 要下载“LG PC Suite”PC 软件，请单击**手册和下载**中的 **PC 同步**，然后单击**下载**，或单击**下载**中的 **PC 同步**，然后单击 **WINDOW PC 同步下载**。

## “LG PC Suite”PC 软件的系统要求

- 操作系统：Windows XP 32 位 (Service pack 2)、Windows Vista 32 位/64 位、Windows 7 32 位/64 位
- CPU：1 GHz 或更高处理器
- 内存：512 MB 或更高 RAM
- 显卡：1024 x 768 分辨率，32 位色彩或更高
- 硬盘：100 MB 或更多的可用硬盘空间（根据存储的数据容量，可能需要更多的可用硬盘空间。）
- 所需软件：LG 集成的驱动程序、Windows Media Player 10 或更高版本

## **备注：** LG 集成的 USB 驱动程序

需要使用 LG 集成的 USB 驱动程序连接 LG 设备和 PC，并且该驱动程序将在安装“LG PC Suite”PC 软件时自动安装。

## 9. 将手机与计算机同步

借助“LG PC Suite”PC 应用程序，您可轻松地同步设备与 PC 中的数据。您可同步日程表、联系人和书签。

**步骤如下：**

- 1 将设备连接到 PC。（使用 USB 数据线或 Wi-Fi 连接。）
- 2 连接后，运行程序，然后从屏幕左侧的类别中选择设备部分。
- 3 单击 [个人信息] 进行选择。
- 4 选择要同步内容的复选框，然后单击**同步**按钮。

## 10. 通过 USB 同步手机与电脑

**备注：**要使用 USB 数据线将手机与 PC 同步，需要在 PC 上安装 LG PC Suite。  
请参阅前几页安装 LG PC Suite。

- 1 点触  > **应用程序**选项卡 > **设置** > “设备”中的**存储**，然后查看存储媒体。
- 2 使用 USB 数据线将手机连接到 PC。
- 3 USB 连接类型列表将出现在手机屏幕上，选择**媒体同步 (MTP)** 选项。
- 4 打开 PC 上的存储文件夹。您可以在 PC 中查看大容量存储内容，然后传输文件。
- 5 将 PC 中的文件复制到驱动器文件夹。
- 6 选择仅充电选项以断开手机连接。

### 断开手机与计算机的连接：

打开通知抽屉，并点触  > **仅充电**，安全地断开手机与计算机的连接。

## 11. 向上持握手机

将手机向普通手机一样竖直持握。LG-P895 具有内置天线。请注意不要刮伤或损坏手机背面，这可能影响性能。

拨打/接听电话或发送/接收数据时，避免持握天线所处的手机下部。这样做可能会影响通话质量。

## 12. 屏幕冻结时

### 如果屏幕冻结或您尝试操作时手机无响应：

按住**电源/锁定键** 10 秒可关机。

如果这仍不起作用，请联系服务中心。

# 开始了解您的手机

## 设备组件

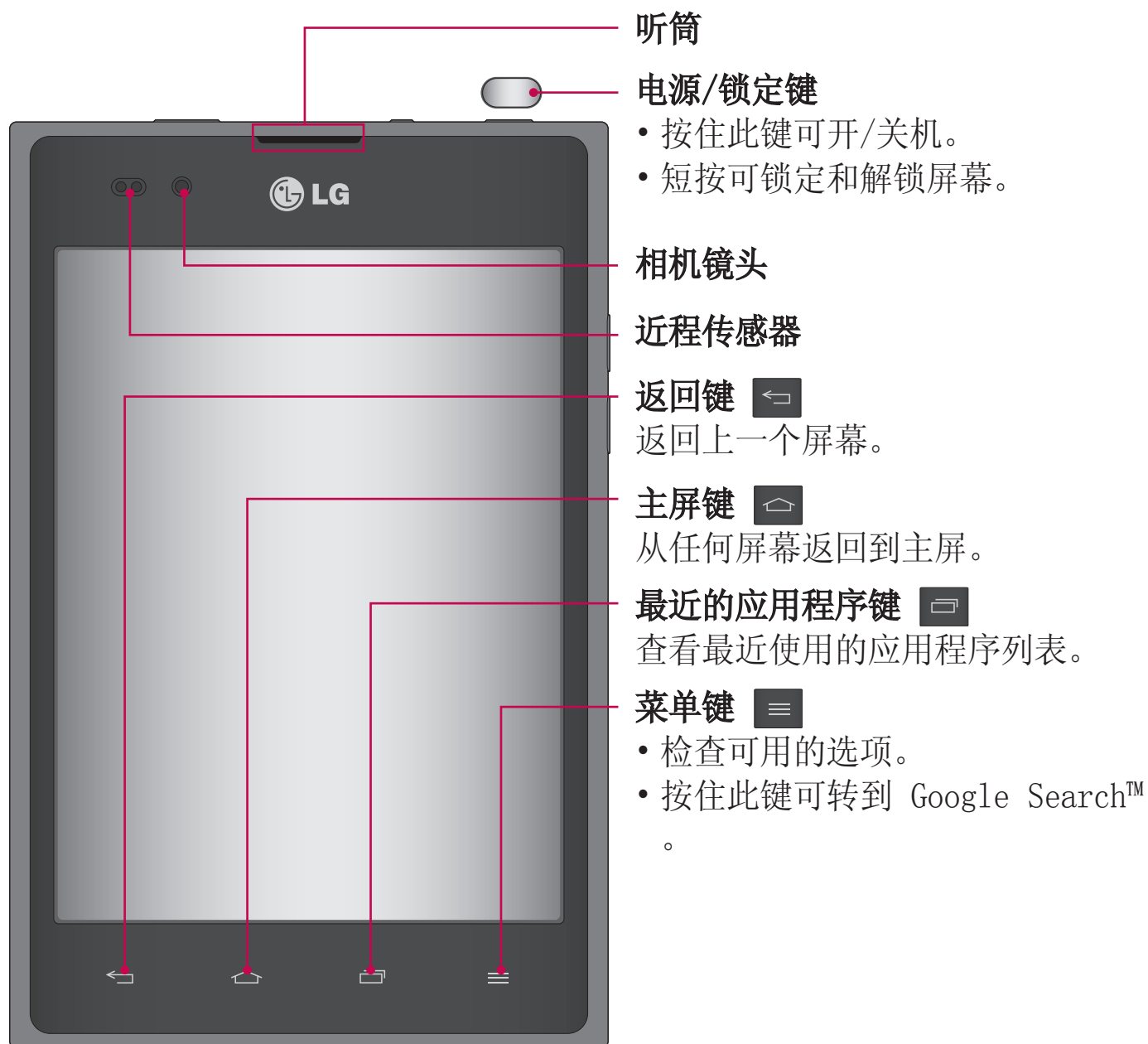

### 注意：近程传感器

在接听及拨打电话时，若手机位于耳旁，一旦感应到物体，此近程传感器将自动关闭背景灯并锁定触摸屏。这样有助于延长电池寿命，并避免在通话期间无意中激活触摸屏。

### 警告

在手机上放置重物或坐在手机上可能会损坏手机的 LCD 屏幕及触摸屏的功能。不要在 LCD 近程传感器上使用保护膜。这可能会影响传感器的感应度。

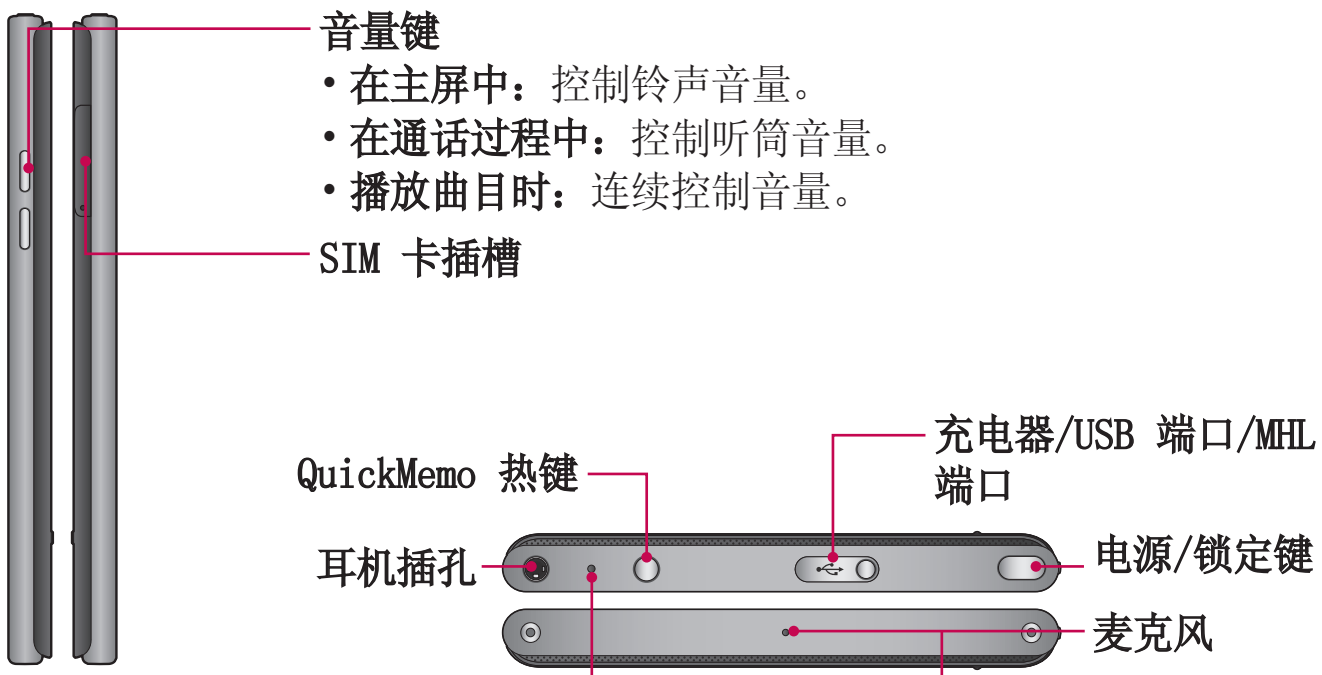



**⚠ 警告**  
合上电池仓。 请不要打开后盖。

# 开始了解您的手机

## QuickMemo

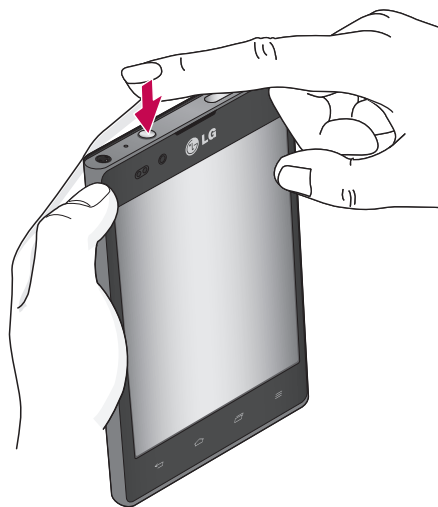
在通话过程中使用 QuickMemo 可通过当前手机屏幕上保存的图片切实有效地创建备忘录。









- 1 通过按 QuickMemo 热键进入 QuickMemo 屏幕
- 2 从笔型、颜色、橡皮擦中选择所需菜单选项，然后创建备忘录。
- 3 点触  使用当前屏幕保存备忘录。

**备注：**使用 QuickMemo 功能时请使用指尖。不要使用指甲。

## 使用 QuickMemo 选项

使用 QuickMemo 功能时，可轻松使用 QuickMenu 选项。

-  - 选择是否使用背景屏幕。
-  - “撤消”或“重做”。
-  - 选择笔型和颜色。
-  - 清除创建的备忘录。
-  - 发送或共享当前 QuickMemo 给他人。
-  - 使用当前屏幕保存备忘录。

## 查看保存的 QuickMemo

点触 **图片库**，选择 QuickMemo 相册。

## 安装 Micro-USIM 卡

在开始浏览新手机之前，您需要先进行设置。插入 Micro-USIM 卡：

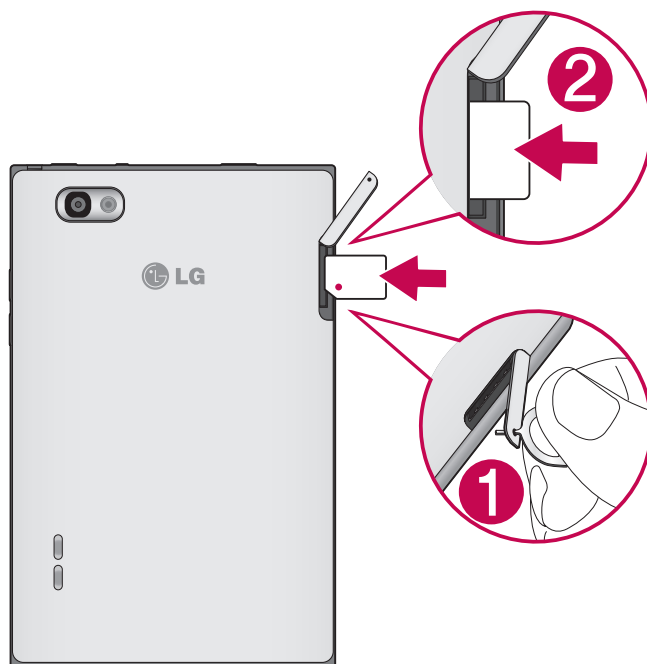

1 用销打开 Micro-USIM 卡插槽盖。

2 将 Micro-USIM 卡滑进 Micro-USIM 卡插槽。确保卡上的金色接触面朝下。

## 充电

充电器接口位于手机顶部。插入充电器并插入电流插座。



**备注：** 电池首次充电时必须完全充满，以便延长电池使用寿命。

# 开始了解您的手机

## 屏幕锁定和解锁

如果您在一段时间内未使用手机，屏幕将关闭并自动锁定。这有助于防止意外点触，节省电池电量。

不使用 LG-P895 时，按**电源/锁定键**  可锁定手机。

如果在您设置锁定屏幕时有程序正在运行，它们可能在锁定模式下继续运行。建议在进入锁定模式前退出所有程序以避免不必要的费用（例如，打电话、网络访问和数据通信）。

要唤醒手机，请按**电源/锁定键** 。锁定屏幕将会显示。点触并向任意方向滑动锁定屏幕即可解锁主屏。您最后查看的屏幕将会打开。

## 保护您的锁定屏幕

您可以锁定屏幕，以便只有您可以将它解锁以访问您的手机。

### 第一次设置解锁图案、PIN 或密码：

- 点触  > 应用程序选项卡 > **设置** > **锁定屏幕** > **选择屏幕锁定** > 无、滑动、人脸解锁、图案、PIN 或密码。

#### **备注：**

#### **使用图案锁定时的预防措施。**

请务必记住您设置的解锁图案。如果有 5 次使用不正确的图案，您将无法访问您的手机。您有 5 次机会输入解锁图案、PIN 或密码。如果您用完 5 次机会，需等待 30 秒方可再次尝试。

### 在无法调用解锁图案时：

若要在手机上登录 Google 帐户，但连续 5 次输错图案，请轻触“忘记图案”按钮。随后，您需要使用 Google 帐户登录才能将手机解锁。

如果未在手机上创建 Google 帐户或者忘记了该帐户，则需要执行硬重置。

# 主屏

## 触摸屏提示

以下是关于如何浏览手机的一些提示。

**点触** - 要选择菜单/选项或打开应用程序，请点触它。

**点触并按住** - 要打开选项菜单或选中要移动的对象，请点触并按住它。

**拖动** - 要滚动浏览列表或慢慢移动，请在触摸屏上拖动。

**轻弹** - 要滚动浏览列表或快速移动，请在触摸屏上轻弹（快速拖动然后释放）。

### 备注：

- 要选择项目，请点触图标中心位置。
- 无需大力按，触摸屏非常敏感，仅需点触即可。
- 使用指尖点触所需选项。 请注意不要触碰到其它键。

## 主屏

向左或向右轻轻滑动手指以查看面板。 您可以使用应用程序、下载内容、小工具和壁纸，自定义每个面板。

**备注：** 一些屏幕图像可能因手机提供商而不同。

在主屏中，您可以查看屏幕底部的菜单图标。 通过菜单图标，您点触一次即可轻松进入经常使用的功能。

 点触**手机**图标可打开触摸屏拨号键盘，以拨打电话。

 点触**联系人**图标可打开联系人。

 点触**笔记本**图标可打开笔记本功能。

 点触**信息**图标以访问信息菜单。 您可以在此处创建新信息。

 点触屏幕底部的**应用程序**图标。 然后，您可以查看安装的所有应用程序。 要打开所需应用程序，从应用程序列表中点触相应图标即可。

## 自定义主屏

您可以通过添加应用程序、下载内容、小工具或壁纸来自定义主屏。 为更方便地使用手机，请在主屏上添加您喜爱的应用程序和小工具。

**在主屏上添加项目：**

**1** 点触并按住主屏的空白部分。

或点触右上方的 。

**2** 在添加模式菜单中，选择您要添加的项目。 然后，您将在主屏上看到已添加的项。

**3** 将它拖到您想要的位置，然后抬起手指。

# 主屏

## 从主屏中移除项目：

- **主屏** > 点触并按住您要移除的图标 > 将其拖到 

**提示！** 要将应用程序图标添加到主屏，请在应用程序菜单上点触并按住要添加到主屏的应用程序。

## 返回到最近使用的应用程序



- 1 点触**最近的应用程序**键。 屏幕将显示一个弹出窗口，其中列出了您最近使用的应用程序图标。
- 2 点触某个图标以打开其应用程序。 或者，点触**返回**键以返回上一个屏幕。

## 通知抽屉

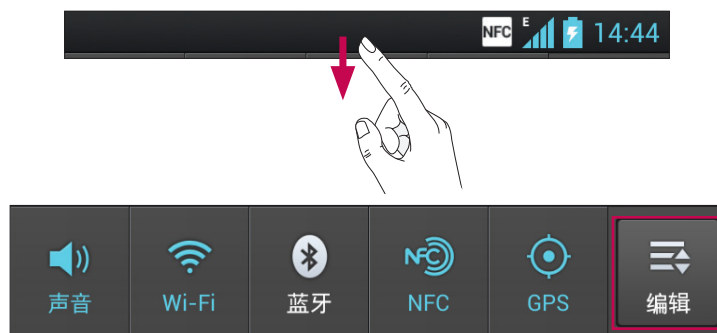
通知抽屉在屏幕顶部运行。



请使用手指点触并滑动通知抽屉。

点触  >  以管理“通知”。 您可以在此处检查和管理“声音情景模式”、“Wi-Fi”、“蓝牙”、“NFC”、“GPS”、“帐户与同步”、“飞行模式”、“自动旋转屏幕”、“亮度”、“已启用数据”或“便携式 Wi-Fi 热点”。

## 查看状态栏

状态栏使用不同的图标显示手机信息，例如信号强度、新信息、电池使用寿命以及活动的蓝牙和数据连接。

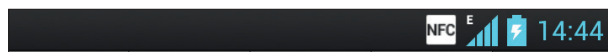

下表说明了您可能在状态栏中看到的不同图标的涵义。

图标	说明
	无 Micro-USIM 卡
	无信号
	飞行模式
	已连接到 Wi-Fi 网络
	有线耳机
	正在通话
	呼叫保持
	扬声器
	手机麦克风静音
	未接来电
	蓝牙开启
	系统警告
	已设置闹钟
	新语音邮件
	铃声静音
	NFC 开启
	振动模式
	电池已充满电
	电池正在充电
	手机已通过 USB 数据线与 PC 连接
	正在下载数据
	正在上载数据
	GPS 正在采集
	正在从 GPS 接收位置数据



图标	说明
	数据正在同步
	新 Gmail
	新 Google Talk 信息
	新信息
	正在播放歌曲
	USB 绑定已激活
	便携式 Wi-Fi 热点已激活
	USB 绑定和便携式热点均已激活

## 屏上键盘

您可以使用屏上键盘输入文本。屏上键盘在您需要输入文本时自动在屏幕上显示。要手动显示键盘，只需点触要输入文本的文本字段。

### 使用键盘并输入文本

 轻触一次以使键入的下一字母变为大写字母。轻触两次表示全部为大写字母。

  轻触以切换为数字和符号键盘。您也可以点触并按住此选项卡以查看“设置”菜单。

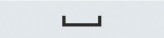
 轻触以输入空格。

 轻触以在信息字段新建一行。

 轻触以删除上一字符。

## 输入带注音的字母

当选择法语或西班牙语作为文本输入语言时，您可以输入特殊的法语或西班牙语字符（如“á”）。

例如，要输入“á”，请点触并按住“a”键，直到放大键变大并显示其他语言的字符。

然后，选择所需特殊字符。

# Google 帐户设置

首次打开手机时，您有机会激活移动网络，登录到 Google 帐户，并决定要如何使用某些 Google 服务。

## 设置您的 Google 帐户：

- 从提示的设置屏幕登录到 Google 帐户。

### 或者

- 点触  > **应用程序**选项卡 > 选择某个 Google 应用程序（如 **Gmail**）> 选择**新建**以创建新帐户。

如果您具有 Google 帐户，请点触**现有**，输入您的电子邮件地址和密码，然后点触**登录**。

一旦在手机上设置了 Google 帐户，您的手机将自动与网络上的 Google 帐户同步。

您的联系人、Gmail 信息、日历事件和来自网络上这些应用程序和服务的其他信息将与您的手机同步。（具体取决于您的同步设置。）

登录后，您可在手机上使用 Gmail™ 收发邮件和利用 Google 服务。

# 连接到网络和设备

## Wi-Fi

使用 Wi-Fi，您可在无线接入点 WAP 覆盖区内高速访问互联网。使用 Wi-Fi 尽情享受无线互联网，而且无需额外付费。

### 连接 Wi-Fi 网络

要在手机上使用 Wi-Fi，您需要访问无线接入点或“热点”。一些接入点已打开，您只需连接即可。其他接入点处于隐藏状态或使用安全功能，因此您必须配置手机才能进行连接。

禁用不使用的 Wi-Fi，以延长电池使用寿命。

**备注：**如果您在 Wi-Fi 区域之外，或者将 Wi-Fi 设为“关”，则您的移动运营商可能为移动数据使用收取额外的费用。

### 打开 Wi-Fi 并连接 Wi-Fi 网络

- 1 点触  > 应用程序选项卡 > 设置 > “无线和网络”中的 Wi-Fi
- 2 将 Wi-Fi 设置为开，以将其打开，开始扫描可用的 Wi-Fi 网络。
- 3 再次轻触 Wi-Fi 菜单，查看范围内的有效 Wi-Fi 网络列表。
  - 锁图标表示受到安全保护的网路。
- 4 点触某个网络进行连接。
  - 如果网络受到安全保护，您会收到提示，要求输入密码或其他凭据。（请咨询网络管理员获取详细信息）
- 5 连接到 Wi-Fi 网络后，状态栏会显示用来指示 Wi-Fi 状态的图标。

## 蓝牙

与大多数其他手机不同，您可以通过运行对应的应用程序来使用蓝牙发送数据。

**提示！** 使用 LG-P895，您可以体验到高速的蓝牙功能。如果您要与其共享文件的设备也支持高速蓝牙，文件将通过高速网络自动传输。若要使用蓝牙高速数据传输，在使用之前，请确保设备上的 Wi-Fi 设为“关闭”。蓝牙高速的设置可能因设备而异。请与服务提供商一起检查设备的设置。

### 打开蓝牙，将手机与蓝牙设备配对

您必须将您的设备与另一设备配对方可与其连接。

- 1 点触  > 应用程序选项卡 > 设置 > 将“无线和网络”中的蓝牙设置为开
- 2 再次轻触蓝牙菜单。您的设备将扫描并显示在范围内的所有可用蓝牙设备的 ID。如果要配对的设备不在列表上，请确保目标设备已设为可检测，然后再次轻触搜索设备。
- 3 从列表中选择您要配对的设备。  
一旦配对成功，您的设备将连接到该设备。

## 使用蓝牙发送图片

- 1 选择**图片** >  > **蓝牙**
- 2 检查**蓝牙**是否为开，然后选择**搜索设备**。
- 3 从列表中选择您要向其发送数据的设备。

## 共享手机的数据连接

在没有无线连接可用时，USB 绑定和便携式 Wi-Fi 热点功能非常有用。您可以通过 USB 数据线（USB 绑定）将您手机的移动数据连接与一台电脑共享。通过将手机变为便携式 Wi-Fi 热点，您可以一次与多个设备共享手机的数据连接。

当手机共享其数据连接时，状态栏中将出现一个图标，同时通知抽屉中将出现持续的通知。

有关绑定和便携式热点的信息，包括支持的操作系统及其他详细信息，请访问 <http://www.android.com/tether>。

### 更改便携式 WLAN 热点设置：

- 点触  > **应用程序**选项卡 > **设置** > “无线和网络”中的**更多** > **便携式 WLAN 热点** > 选择要调整的选项

#### 提示！

如果您的电脑运行 Windows 7 或部分 Linux 风格的最新分发（例如 Ubuntu），通常无需准备电脑进行绑定。但是如果运行的是较早版本的 Windows 或其他操作系统，则可能先准备您的电脑，才能通过 USB 建立网络连接。如需获得有关哪种操作系统支持 USB 绑定以及如何配置它们的最新信息，请访问 <http://www.android.com/tether>。

## 重命名或确保您的便携式热点安全

您可以更改手机 Wi-Fi 网络名称（SSID）的名称并确保其 Wi-Fi 网络的安全。

- 1 在主屏上点触  > **应用程序**选项卡 > **设置**
- 2 点触“无线和网络”中的**更多** **更多**，然后选择**便携式 WLAN 热点**。
- 3 确保已勾选**便携式 WLAN 热点**。
- 4 点触**配置 WLAN 热点**。
  - 将会打开**配置 WLAN 热点**对话框。
  - 您可以更改网络 SSID（名称），这将是其他电脑或设备在扫描 Wi-Fi 网络时看到的名称。
  - 您也可以点触**安全性**菜单来为网络配置 Wi-Fi 保护访问 2（WPA2）安全性以及预共享密钥（PSK）。

# 连接到网络和设备

- 如果点触 **WPA2 PSK** 安全性选项，则密码字段将会添加到**配置 Wi-Fi 热点**对话框中。 如果输入密码，您将需要在将手机的热点与电脑或其他设备连接时输入密码。 您可以在**安全性**菜单中点触**打开**，以从 Wi-Fi 网络中删除安全性。

## 5 点触**保存**。

### **注意!**

如果将安全性选项设为开放，则不可避免其他人在未经授权的情况下使用在线服务并可能产生额外收费。 为避免未授权使用，最好保持激活安全性选项。

## 使用 Wi-Fi Cast

您可在使用 Android 手机并通过相同 Wi-Fi & Wi-Fi Direct 网络连接的用户之间共享音乐、图片和视频内容。

提前检查您的 Wi-Fi & Wi-Fi Direct 网络，确保用户已连接到相同的网络。

- 1 点触  > **应用程序**选项卡 > **设置** > “无线和网络”中的**更多** > **Wi-Fi Direct**
- 2 点触 Wi-Fi Direct 复选框以打开。
- 3 在扫描到的设备列表中选择要连接的设备。
- 4 点触**连接**。

## 启用 Wi-Fi Direct, 通过 SmartShare 共享

Wi-Fi Direct 自动扫描附近的 Wi-Fi Direct 设备，搜索到的设备将按找到的顺序列出，您可以选择特定设备以通过 Smart Share 共享多媒体数据。

使用其他 Wi-Fi 功能时，无法启用 Wi-Fi Direct。

- 1 点触  > **应用程序**选项卡 > **设置** > “无线和网络”中的**更多** > **Wi-Fi Direct**
- 2 在扫描到的设备列表中选择要连接的设备。



**创建群组** - 点触以激活群组所有者模式，该模式可让您通过扫描手机连接合法的 Wi-Fi 设备。 在这种情况下，您必须输入在**密码**中设置的密码。

**备注:** 当手机成为群组所有者时，将比用作客户端时消耗更多电池电量。 Wi-Fi Direct 连接不提供互联网服务。 备连接并使用在线服务时可能要花费额外的费用。 查看网络提供商要求的数据付费。

## 使用 SmartShare

SmartShare 使用 DLNA（数字生活网络联盟）技术，通过无线网络共享数字内容。要支持此功能，双方设备都必须经过 DLNA 认证。





### 打开 SmartShare 并允许共享内容

- 1 点触  > 应用程序选项卡 > SmartShare 。
- 2 点触菜单键  > 设置。
- 3 点触“可见”以允许其他设备检测到您的设备。
  - 如果要自动接受来自其他设备的共享请求，请点触自动接受请求。
  - 如果要允许其他设备将媒体文件上传到我的手机，请点触接收文件。
- 4 在“我分享的内容”部分，点触以勾选您要共享的内容类型。从图片、视频和音乐中进行选择。
- 5 SmartShare 目前已激活，可以开始共享内容。







### 控制您的图像生成设备

让您的图像生成设备（如电视）播放来自远程内容库（如电脑）的多媒体内容。

**备注：** 请确保已正确配置您设备（如电视和电脑）的 DLNA 功能。

- 1 点触  > 应用程序选项卡 > SmartShare 。
  - 2 点触至按钮 ，从图像生成设备列表中选择设备。
  - 3 点触从按钮 ，选择远程内容库中的设备。
  - 4 您可以浏览远程内容库。
  - 5 点触并按住内容缩略图，用手指将其弹到顶部，或点触菜单键  > 播放。
- ### 共享手机或图像生成设备（如电视）中的内容



**备注：** 请确保已正确配置您的图像生成设备。

- 1 使用“图片库”应用程序欣赏您的图片或视频时，请点触“标题”区域上的选项卡  /  / 。
  -  : 需要连接网络
  -  : 选择网络上的设备
  -  : 当前正在通过 SmartShare 共享内容。
- 2 从图像生成设备列表中选择设备以播放文件。

**注意：** 要使用此应用程序，请检查您的设备已通过 Wi-Fi 连接到本地网络。部分启用了 DLNA 的设备（如电视）仅支持 DLNA 的 DMP 功能，将不会显示在图像生成设备列表中。您的设备可能无法播放某些内容。

# 连接到网络和设备



## 从远程内容库下载内容

- 1 点触  > 应用程序选项卡 > SmartShare 。
- 2 点触从按钮 ，选择远程内容库中的设备。
- 3 您可以浏览远程内容库。
- 4 点触并按住内容缩略图，然后点触**下载**。

**注意：** 有几种类型的内容不受支持。

## 从远程内容库上传内容





**备注：** 确保 MicroSD 卡已正确安装，并已选中“设置”菜单中的“接收文件”选项。

- 1 点触  > 应用程序选项卡 > SmartShare 。
- 2 点触从按钮 ，然后选择**我的手机**。
- 3 您可以浏览本地内容库。
- 4 点触并按住内容缩略图，然后点触**上传**。
- 5 选择要将远程内容库上传到的设备。

**注意：** 有些已启用 DLNA 的设备不支持 DMS 上传功能，因此无法上传文件。 有几种类型的内容不受支持。



# 通话

## 拨打电话

- 1 点触  以打开键盘。
- 2 使用键盘输入号码。要删除一个数字，请点触 。
- 3 点触  以拨打电话。
- 4 要结束通话，请点触**结束**图标 。

**提示！** 要输入“+”以拨打国际电话，请点触并按住 。

## 呼叫联系人

- 1 点触  可以打开电话本。
- 2 滚动浏览联系人列表，或点触**搜索联系人**，输入您要呼叫的联系人的前几个字母。
- 3 在列表中，点触要呼叫的联系人两次或点触 。

## 接听和拒绝电话

在锁定状态收到来电时，按住并滑动  “接听”来电。

按住并滑动  “拒绝”来电。

要发送快速消息，按住并滑动底部的**快速消息**图标。





### **提示！ 快速消息**

您可以使用此功能快速发送信息。此选项可用于在会议时通过消息拒接来电。

## 调节音量

要在通话期间调节通话音量，请使用手机左侧的音量调高和调低键。



## 拨打第二个电话

- 1 在初始呼叫中，点触**菜单** > **添加 呼叫**，然后拨号。您也可以点触  转到最近拨打的通话列表，或点触  搜索联系人，然后选择您要拨打的联系人。
- 2 点触  拨打电话。
- 3 此时呼叫屏幕上显示两个呼叫。初始呼叫被锁定，通话方进入保持状态。
- 4 点触显示的数字可在不同的通话间切换。或点触  **合并通话**进行多方通话。
- 5 要结束当前通话，请点触**结束**，或者按**主屏键**，向下滑动通知栏，然后选择**结束通话**图标 。

**备注：** 您需要对每通电话付费。

# 通话

## 查看通话记录

在主屏上，点触  并选择**通话记录**选项卡 。  
查看所有拨电、已接来电和未接来电的完整列表。

**提示！** 点触任意通话记录条目，以查看通话日期、时间和时长。

**提示！** 按**菜单**键，然后点触**全部删除**以删除所有记录条目。

## 通话设置

您可以配置通话设置（例如呼叫转移）以及运营商提供的其他特殊功能。

1 在主屏上点触 .

2 点触“菜单”。

3 轻触**通话设置**，然后选择要调整的选项。

**固定拨号** - 打开并汇集一个号码列表，可从手机拨打此列表中的号码。您需要提供 PIN2 码，此密码由运营商提供。仅可以使用手机拨打此号码列表中的号码。

**语音信箱服务** - 可让您选择运营商的语音信箱服务。

**语音信箱设置** - 如果当前在使用运营商的语音信箱服务，此选项可让您输入用于收听和管理语音信箱的语音信箱号码。

**保存未知号码** - 通话后将未知号码添加至联系人。

**拒接来电** - 可让您设置拒接来电功能。从以下选项选择：**已停用**、**拒接列表上的来电**或**拒接所有来电**。

**快速消息** - 拒绝通话时，可使用此功能快速发送一条消息。此选项可用于在会议时拒接来电。

**呼叫转接** - 选择是转接所有通话、线路忙时转接、无人接听时转接，或无信号时转接。

**呼叫限制** - 选择何时限制呼叫。输入呼叫限制密码。请与您的网络运营商联系，了解有关此服务的信息。

**通话时间** - 查看“最后通话”、“所有通话”、“已拨电话”和“已接来电”的通话时间。

**通话费用** - 查看通话的相关费用。（此服务取决于网络；某些运营商不支持此功能）

**其他设置** - 此菜单可让您更改以下设置：

**本机号码** - 选择是否要在拨出电话时显示您的号码。

**来电等待** - 如果激活了呼叫等待功能，当您正在通话时，手机将提醒您收到来电（取决于网络提供商）。

# 联系人



在手机上添加联系人，并将其与 Google 帐户或其他支持联系人同步的帐户中的联系人同步。

## 搜索联系人

在主屏中

- 1 点触  可以打开电话本。
- 2 点触**搜索联系人**，使用键盘输入联系人姓名。

## 添加新联系人

- 1 点触 ，输入新联系人的号码，然后按**菜单键**。点触**添加至联系人** > **新建联系人**。
- 2 如果要为新联系人添加图片，请点触图像区域。从**拍照**或**从图片库中选择**中选择。
- 3 点触  以选择联系人类型。
- 4 点触联系人信息类别，并输入有关联系人的详细信息。
- 5 点触**保存**。



## 收藏夹联系人

您可以按收藏夹归类经常呼叫的联系人。

将联系人添加到收藏夹

- 1 点触  可以打开电话本。
- 2 点触联系人以查看详细信息。
- 3 点触联系人姓名右侧的星号。星号将变为黄色。

从收藏夹列表中删除联系人

- 1 点触  可以打开电话本。
- 2 点触  选项卡，选择一个联系人以查看其详细信息。
- 3 点触联系人姓名右侧的黄色星号。星号变为灰色，联系人已从收藏夹中删除。

## 将旧设备上的联系人移至新设备



使用 PC 同步程序将联系人作为 CSV 文件从旧设备导出到 PC。

- 1 首先在 PC 上安装“LG PC Suite”。运行程序，并使用 USB 数据线将您的 Android 手机连接到 PC。
- 2 在顶层菜单中，选择**设备 > 导入设备 > 导入联系人**。
- 3 此时会出现一个弹出窗口，可供选择文件类型和要导入的文件。
- 4 在弹出窗口中，单击**选择文件**，此时会出现 Windows Explorer。
- 5 在 Windows Explorer 中选择要导入的联系人文件，然后单击**打开**。
- 6 单击**确定**。
- 7 此时会出现一个**字段映射**弹出窗口，可链接至设备中的联系人和新联系人数据。
- 8 如果 PC 联系人和设备联系人中的数据出现冲突，请在 LG PC Suite 中做出必要选择或修改。
- 9 单击**确定**。

# 信息

LG-P895 将短信和彩信结合到一个直观易用的菜单中。

## 发送信息

- 1 点触主屏上的  图标，然后点触  打开空白信息。
- 2 在收件人字段中输入联系人姓名或电话号码。随着您输入联系人姓名，匹配的联系人将会显示。您可以点触建议的收件人。您可以添加多个联系人。

**备注：** 您将按每个收件人每条文本信息付费。

- 3 点触写信息字段，然后开始撰写信息。
- 4 按  以打开“选项”菜单。从以下选项选择：**添加主题**、**取消**、**插入表情符号** 和**所有信息**。

**提示！** 您可以点触  图标以附加想要在信息中共享的文件。

- 5 点触**发送**发送信息。
- 6 屏幕上会显示回复。当您查看并发送附加信息时，将创建信息会话。

**⚠ 警告：** 160 个字符的限制在不同国家/地区有所不同，具体取决于语言和短信编码方式。

**⚠ 警告：** 如果在短信中添加图像、视频或音频文件，则短信将自动转换为彩信，您需要支付相应费用。

## 线程框

与另一方交换的信息（短信、彩信）将以时间顺序显示，以便您方便查看对话概述。

## 使用笑脸

使用笑脸让您的信息更具趣味性。

写新信息时，按**菜单键**，然后选择**插入表情符号**。

## 更改信息设置

LG-P895 已预定义信息设置，因此，您可以立即发送信息。您可以根据喜好更改设置。

- 1 在主屏上点触信息图标，然后点触**菜单键**，再轻触**设置**。

# 电子邮件

您可以使用电子邮件应用程序读取 Gmail 等服务的电子邮件。 电子邮件应用程序支持以下帐户类型：POP3、IMAP 和 Exchange。

您的服务提供商或系统管理员可提供您需要的帐户设置。

## 管理电子邮件帐户

首次打开**电子邮件**应用程序时，将打开一个设置向导，帮助您设置电子邮件帐户。

**添加另一个电子邮件帐户：**

- 点触  > **应用程序选项卡** > **电子邮件** > 在帐户屏幕中，点触  > **添加帐户**

在初始设置后，电子邮件显示收件箱的内容。 如果添加了多个帐户，您可以在帐户之间切换。

**更改电子邮件帐户的设置：**

- 点触  > **应用程序选项卡** > **电子邮件** > 在帐户屏幕中，点触  > **设置**

**删除电子邮件帐户：**

- 点触  > **应用程序选项卡** > **电子邮件** > 在帐户屏幕中，点触  > **删除帐户** > 点触要删除的帐户 > **删除** > **确定**

## 电子邮件帐户屏幕

您可以点触帐户以查看其收件箱。

您用于发送电子邮件的默认帐户将以勾选符号表示。

 - 点触以打开您的“合并的收件箱”，此处将包含发送到您所有帐户的信息。 合并的收件箱中的信息将按帐户在左侧以不同颜色区分，每个帐户所用的颜色与您在帐户屏幕中所用的颜色完全一样。

 - 点触文件夹图标以打开帐户文件夹。

### 提示！



如果长按电子邮件帐户列表中的帐户，您可以在弹出窗口中选择所需选项。例如，选择添加到主屏可在主屏上创建一个帐户的快捷键图标。

## 使用帐户文件夹

每个帐户均具有收件箱、发件箱、已发送和草稿箱文件夹。 取决于您帐户的服务提供商支持的功能，您可能具有其他文件夹。

## 撰写和发送电子邮件

### 要撰写和发送邮件

- 1 在**电子邮件**应用程序中，点触 。
- 2 输入邮件目标收件人的地址。输入文字时，匹配的地址从您的联系人中提供。用分号分隔多个地址。
- 3 点触“抄送”和“密件抄送”字段以添加抄送和密件抄送，如果需要，请点触  以附加文件。
- 4 输入邮件的正文。
- 5 点触 。  
如果未连接至网络，例如，如果您以飞行模式工作，您发送的邮件将存储到您的“发件箱”文件夹中，直到重新连接至网络。如果包括任何未发送的邮件，发件箱就会显示在帐户屏幕上。

**提示！** 当新电子邮件到达“收件箱”时，您将收到声音或振动通知。轻触电子邮件通知可停止通知。

# 相机

## 了解取景器

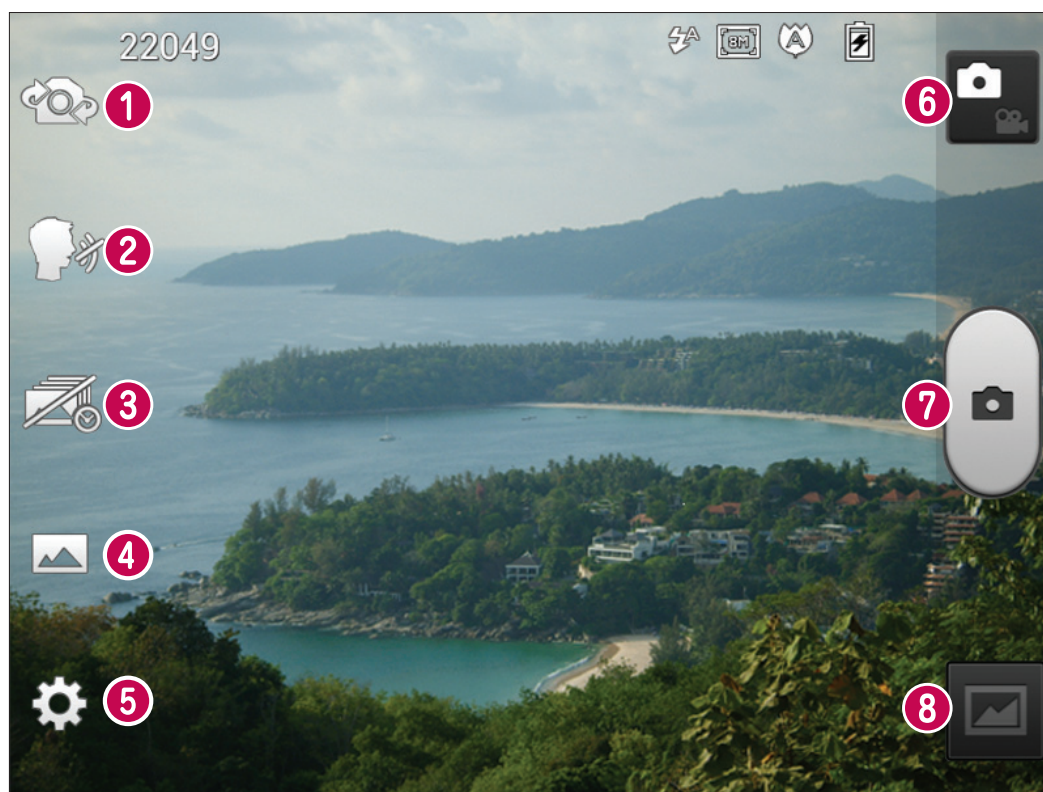



- 1 切换相机 - 在后置相机镜头与前置相机镜头之间切换。
- 2 “茄子”快门 - 当准备好拍照时说“Cheese”。
- 3 时间捕捉拍摄 - 点触此图标在按下快门之前拍下错过的瞬间。
- 4 场景模式 - 从**标准**、**HDR**、**全景**或**连拍**中选择。
- 5 设置 - 点触此图标可以打开“设置”菜单。
- 6 视频模式 - 点触此图标切换到视频模式。
- 7 拍照
- 8 图片库 - 点触以查看最近拍摄的照片。您可以访问“我的文档”并查看相机模式下保存的照片。

## 快速拍照

- 1 打开**相机**应用程序。
- 2 拿稳手机，将镜头对准您要拍摄的对象。
- 3 点触屏幕，取景器屏幕上会出现一个对焦框。
- 4 对焦框变绿时，表示相机已对好焦。
- 5 单击  拍照。

## 拍照后

点触  以查看最近拍摄的照片。

 点触可通过**蓝牙、电子邮件、Gmail、Google+、备忘录、消息、Picasa** 和 **Social+** 分享照片。

**提示!** 如果有 SNS 帐户并在手机上设置了该帐户，您可以向 SNS 社区共享您的照片。

 点触以删除照片。

点触  以打开过滤器选项。

**将图像设置为** - 点触以将照片用作联系人照片、主屏壁纸或锁定屏幕壁纸。

**移动** - 点触以将视频移至其他位置。

**重命名** - 点触以编辑选定图片的名称。

**向左或向右旋转** - 向左旋转或向右旋转。

**裁切** - 裁切照片。使用手指移过屏幕以选定区域。

**编辑** - 查看和编辑图片。

 选择照片分辨率。如果您选择高分辨率，文件大小会增大，这意味着内存中可存放的照片数量会减少。

 提高不同光照条件下的颜色质量。

 对图片应用艺术效果。

 对图片应用其他选项。

**幻灯片放映** - 自动逐张显示图像。

**详细信息** - 显示图片信息。

## 使用高级设置

在取景器中点触  以打开所有高级选项。

 - 如果要更改取景器菜单，请点触此选项。

 - 在后置相机镜头与前置相机镜头之间切换。











 - 当准备好拍照时说“茄子”。

 - 点触此图标在按下快门之前拍下错过的瞬间。





 - 从标准、HDR、全景或连拍中选择。

 - 您可以在黑暗处拍照时打开闪光灯。

# 相机

-  - 放大或缩小
-  - 此选项定义并控制进入视频的光量。
-  - 对焦特定点。
-  - 选择照片分辨率。如果您选择高分辨率，文件大小会增大，这意味着内存中可存放的照片数量会减少。
-  - 可为当前环境找出合适的颜色和灯设置。从**正常**、**肖像**、**风景**、**运动**或**夜间**中选择。
-  - ISO 评级确定相机的光传感器的感光性。ISO 越高，相机感光性能越好。在您无法使用闪光灯而光线较差的条件下，此功能很有用。
-  - 提高不同光照条件下的颜色质量。
-  - 对图片应用艺术效果。
-  - 设置按下拍摄按钮后的延迟。如果要为自己拍摄照片，此功能是理想之选。
-  - 激活以使用手机基于位置的服务。拍照并添加所在位置以对其进行标记。如果将标记过的图片上传到支持相片定位功能的博客，您可以在地图上看到此照片。

**备注：**此功能仅在激活了 GPS 时可用。

-  - 选择一种快门声音。
-  - 自动向您显示刚刚拍摄的照片。
-  - 恢复所有相机默认设置。
-  - 当您想了解某项功能的操作方式时，可随时点触该选项。这将为提供快速指南。

**提示！** 退出相机时，部分设置将返回默认值，如白平衡、色调、计时器和场景模式。拍摄下一张照片之前，请先查看。

**提示！** 设置菜单层叠在取景器之上，因此，当您更改照片颜色或质量时，您将在“设置”菜单下预览到图像更改效果。

# 摄像机

## 了解取景器

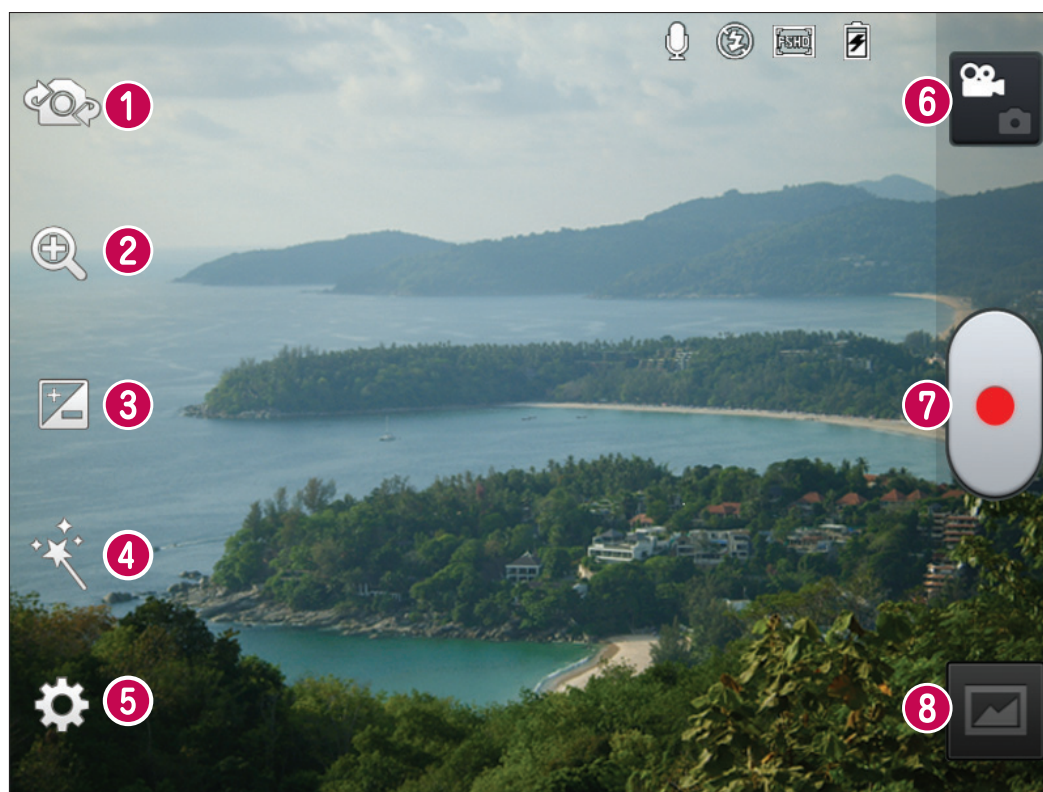

- 1 **切换相机** - 在后置相机镜头与前置相机镜头之间切换。
- 2 **缩放** - 放大或缩小。
- 3 **亮度** - 此选项定义并控制进入视频的光量。
- 4 **现场效果** - 现场效果可在拍摄视频时提供多种视觉效果。
- 5 **设置** - 点触此图标可以打开“设置”菜单。
- 6 **相机模式** - 点触此图标切换到相机模式。
- 7 **开始录制**
- 8 **图片库** - 点触以查看最近录制的视频。您可以访问“我的文档”并查看摄像机模式下保存的视频。

# 摄像机

## 快速摄像

- 1 打开相机应用程序并点触视频模式按钮。
- 2 屏幕上将显示摄像机的取景器。
- 3 拿稳手机，将镜头对准您要摄像的物体。
- 4 点触录制  按钮一次以开始录制。
- 5 取景器的顶部角落红灯闪烁，计时器显示视频长度。

### 提示！

 - 点触以在录制视频过程中拍摄图像。

- 6 点触屏幕上的  停止录制。

## 拍摄视频后

拍摄的视频将显示在“图片库”中。点触  以查看最近拍摄的视频。

 点触以播放视频。

 点触可以通过**蓝牙**、**电子邮件**、**Gmail**、**Google+**、**信息**或 **YouTube** 分享视频。

 点触可删除刚拍摄的视频。点触**确定**确认。取景器将重新出现。

点触  以打开过滤器选项。

**移动** - 点触以移动视频至其他位置。

**重命名** - 轻触以编辑选定视频的名称。

**详细信息** - 轻触以查看详细的信息，如名称、日期、时间、大小和类型。

## 使用高级设置

从取景器中点触  以打开所有高级选项。

 - 如果要更改取景器菜单，请点触此选项。

 - 在后置相机镜头与前置相机镜头之间切换。

 - 放大或缩小。

 - 此选项定义并控制进入视频的光量。

 - 录制视频时提供多种视觉效果。

 - 可让您在黑暗处拍摄视频时打开闪光灯。

 - 点触可设置正在录制的视频的大小（以像素为单位）。

 - 提高不同光照条件下的颜色质量。

 - 选择要对新视图使用的色调。

 - 激活以使用手机基于位置的服务。

 - 选择**关闭**，录制视频而不录制声音。

 - 自动查看将自动向您显示刚录制的视频。

 - 恢复所有摄像机默认设置。

 - 如果要了解此功能如何操作，请点触该选项。这将为您提供快速指南。

## 观看视频时调节音量

要在播放视频时调节音量，请使用手机右侧的音量键。

# 视频向导

您可以使用图像/视频和音乐制作自己的电影。

1 从主屏点触应用程序键 > “视频魔法师”。

2 选择所需选项以创建视频。



1 **添加媒体** - 点触此图标可向您的电影添加图像和/或视频。

- 点触**图像**添加图像，然后点触要添加的图像。
- 点触**视频**添加视频片段，然后点触要添加的视频。
- 在添加了所有媒体文件后，点触**完成** 以退出。

2 **删除媒体** - 点触此图标可删除所选图像和/或视频。

- 在添加的媒体内容部分中点触图像或视频，点触**删除媒体** ，然后点触**删除选定项**（或**全部删除**）。

3 **添加风格** - 点触此图标可选择所需的电影风格。

- 点触向上或向下箭头以滚动浏览并选择所需风格。

4 **添加的图像/视频** - 显示为电影所选的所有图像和/或视频。

5 **保存** - 点触此图标可保存电影文件。

6 **编辑** - 点触此图标可编辑电影文件。

- 左右滑动以选择要编辑的片段。
- 点触**叠加文字**图标 以插入文字。
- 点触**叠加图像**图标 以插入所选图形。
- 点触**剪辑视频**图标 以从录像中剪辑片段。
- 完成编辑后，点触**完成**图标 以退出。

7 **添加音乐** - 点触此图标可设置背景音乐。

8 **预览** - 点触此图标可播放电影。

9 **帮助** - 点触此图标可查看有关如何使用“视频向导”应用程序的信息。

# 多媒体











您可以将多媒体文件保存在内存中，以便轻松访问所有多媒体文件。

## 视频播放器

LG-P895 拥有内置的视频播放器，可让您播放所有喜爱的视频。要访问视频播放器，点触  > **应用程序**选项卡 > **视频播放器**。

## 播放视频

- 1 在主屏中，点触  > **应用程序**选项卡 > **视频播放器**。
- 2 选择您要播放的视频。

	点触可以暂停播放视频。
	点触可以恢复播放视频。
	点触可以前进 10 秒。
	点触可以后退 10 秒。
	点触可以管理视频音量。
	在与耳机插孔连接时，点触可设置杜比音频效果。
	点触“速度控制器”图标，拖动进度栏可以控制播放速度。
	点触“预览画面”图标，拖动定位栏处理程序可通过预览屏幕浏览内容。
	点触可以锁定视频屏幕。
	点触“Direct 列表”图标可以查看视频列表。

要在观看视频时更改音量，请按手机右侧的音量调高和音量调低键。点触并按住列表中的任何视频。此时将显示**删除**和**详细信息**选项。

## 图片库

点触  > **应用程序**选项卡 > **图片库**。打开存储所有多媒体文件的目录栏列表。

## 音乐播放器

LG-P895 拥有内置的音乐播放器，可让您播放所有喜爱的曲目。要访问音乐播放器，点触  > **应用程序**选项卡 > **音乐播放器**。









# 多媒体

## 使用 USB 大容量存储设备传输音乐文件

- 1 使用 USB 数据线将 LG-P895 连接至 PC。
- 2 如果您未在 PC 上安装 LG Android 平台驱动程序，则需要手动更改设置。选择**设置** > **连接** > **USB 连接类型**，然后选择**媒体同步 (MTP)**。
- 3 您可以在 PC 中查看大容量存储内容，然后传输文件。

## 播放歌曲

- 1 在主屏中，点触  > **应用程序选项卡** > **音乐播放器**。
- 2 点触**歌曲**。
- 3 选择您要播放的歌曲。

	点触可暂停播放。
	点触可恢复播放。
	点触可跳到专辑、播放列表的下一曲目。
	点触以返回到歌曲的开头。 点触两次以返回到上一首歌曲。
	点触以管理音乐的音量。
	点触以设置重复模式。
	点触以设置随机播放模式。
	点触以查看当前的播放列表。
	点触以查看歌词。 此选项仅在歌曲包括歌词时可用。

要在聆听音乐时更改音量，请按手机右侧的音量调高和音量调低键。  
点触并按住列表中的任何歌曲。 它将显示**播放**、**添加到播放列表**、**设置为铃声**、**删除**、**共享**、**搜索**和**详细信息**。

**备注：** 音乐文件的版权可能受国际条约和国家版权法保护。因此，可能需要获得许可或许可证才能复制音乐。在某些国家/地区，国际法禁止私人复制版权所有的材料。 在下载或复制文件之前，请检查相应国家/地区关于使用此类材料的国家/地区立法。

## LG Tag+

### 什么是 LG Tag+

使用 LG Tag+，您可以轻松保存并载入 NFC 标记，该标记经过自定义可满足特定环境。

### 使用 Tag+ 编写

- 1 点触  > 应用程序选项卡 > LG Tag+。
- 2 选择所需模式（**驾驶/办公/休眠/用户模式**），然后轻触在 NFC 标签上写入。
- 3 点触设备背面的标记，然后可启动应用程序并更改设置。

### 使用 Tag+ 读取

当点触设定标记时，模式将立即被激活。

## 多媒体中心

### 使用多媒体中心

- 1 点触  > 应用程序选项卡 > 多媒体中心
- 2 从视频、照片、音乐中选择所需功能。

### 设置多媒体中心

- 1 点触  > 应用程序选项卡 > 多媒体中心 > 设置
- 2 您可以根据喜好更改设置。

#### 提示！

一旦通过 MHL 数据线将设备连接到电视或显示器，在启用**多媒体中心 > 设置 > 自动启动和自动关闭**选项时，将自动启动多媒体中心应用程序。

# 笔记本









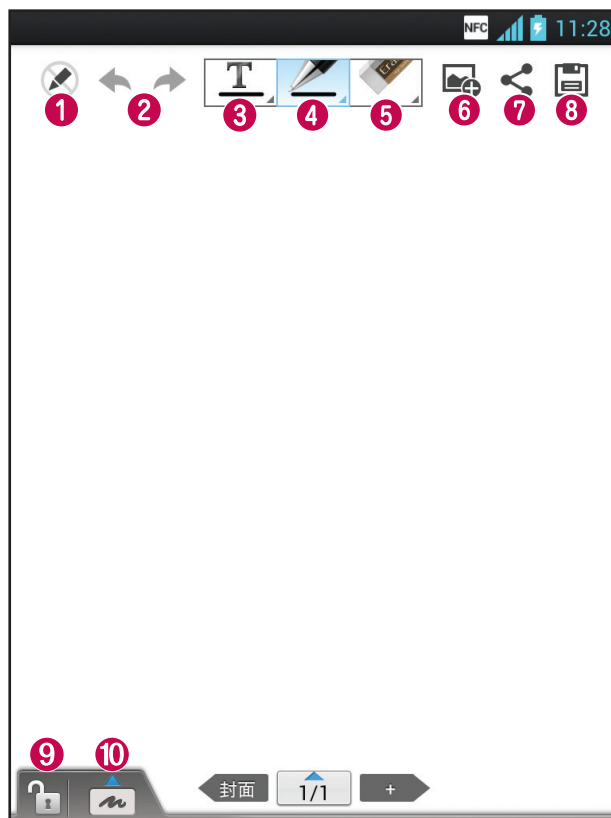

通过笔记本应用程序，您可以管理和个性化各种信息。

## 记录笔记

- 1 点触  > 应用程序选项卡 > 笔记本。
- 2 点触**新建笔记**可创建新笔记。
- 3 选择所需模式（**封面、标题、纸张、纸张颜色**），然后点触**确定**。

## 了解笔记本



- 1  - 选择“只读”或“编辑模式”。
- 2  - “撤消”或“重做”。
- 3  - 点触此按钮可撰写。
- 4  - 选择“笔型”、“粗细”、“不透明度”和“颜色”。
- 5  - 清除创建的备忘录。
- 6  - 点触以使用“图片”、“拍照”、“视频”、“拍摄视频”、“音频”、“录制语音”、“位置”、“贴纸”和“日期和时间”添加文件。
- 7  - 通过 Gmail、电子邮件、Social+、蓝牙、信息、Picasa, Google+ 和备忘录与他人共享当前笔记。
- 8  - 使用当前屏幕保存笔记。
- 9  - 选择以锁定或解锁正面按钮。
- 10  - 点触此按钮可放大输入区域。

# LG SmartWorld

LG SmartWorld 提供了琳琅满目的精彩内容（游戏、应用程序、壁纸和铃声），将让 LG 手机用户有机会体验到更丰富的“移动生活”。



## 如何从手机访问 LG SmartWorld

- 1 点触  > **应用程序**选项卡 > 轻触  图标以访问 LG SmartWorld。
- 2 轻触“登录”，然后输入您在 LG SmartWorld 的 ID/密码。如果尚未注册，请轻触“注册”以获得 LG SmartWorld 会员资格。
- 3 下载所需的内容。

### **备注：如果没有 图标怎么办？**

- 1 使用手机网络浏览器访问 LG SmartWorld ([www.lgworld.com](http://www.lgworld.com))，并选择您所在的国家/地区。
- 2 下载 LG SmartWorld 应用程序。
- 3 执行并安装下载的文件。
- 4 轻触  图标以访问 LG SmartWorld。



## 如何使用 LG SmartWorld

- 参加 LG SmartWorld 每月的促销活动。
  -  - 搜索内容。
  -  - 按类别查找内容（如游戏、教育、娱乐等）。
  -  - 列出下载的/将要更新的内容。
- 尝试使用简单的“菜单”按钮，迅速找到您正在寻找的功能。
  - 适合您的应用程序** - 根据您以前的选择所建议的内容。
  - 设置** - 设置情景模式和显示。
  - 登录** - 设置您的 ID 和密码。
- 还可以试用其他有用功能。（内容详细资料屏幕）

**备注：**您所在国家/地区可能无法使用 LG SmartWorld。

# 实用工具

## 设置闹钟



- 1 点触  > 应用程序选项卡 > 闹钟/时钟 > 。
- 2 在设置闹钟后，LG-P895 会让您得知闹钟响铃之前的剩余时间。
- 3 设置**重复**、**再响间隔**、**振动**、**铃声**、**拼图锁**和**备忘录**。点触**保存**。

**备注：**要更改闹钟列表屏幕上的闹钟设置，点触“菜单”键，然后选择“设置”。您可以调整下列选项：“静音模式也响闹钟”、“闹钟音量”、“侧键操作”和“拼图锁”选项。

## 使用计算器

- 1 点触  > 应用程序选项卡 > 计算器
- 2 点触数字键输入数字。
- 3 对于简单的计算，请点触所需的功能（+、-、x 或 ÷），然后点触 =。
- 4 对于更复杂的计算，点触 ，选择**高级面板**，然后选择 sin、cos、tan、log 等。
- 5 要检查历史记录，请轻触该图标 

## 将事件添加到日程表中

- 1 点触  > 应用程序选项卡 > 日历
- 2 在屏幕上，您会发现不同视图类型（日、周、月、日程）的日历。
- 3 轻触要添加事件的日期，然后点触 
- 4 点触**事件名称**，然后输入事件名称。
- 5 点触**位置**，然后输入位置。查看日期并输入活动开始和结束的时间。
- 6 如果您要为事件添加备注，请点触**说明**，然后输入详细信息。
- 7 如果要重复闹钟，请设置**重复**，必要时设置**提醒**。
- 8 点触**保存**以在日历中保存事件。

## 任务

此任务可与 MS Exchange 帐户同步。您可以在 MS Outlook 或 MS Office Outlook Web Access 中创建任务、修订和删除任务。

### 同步 MS Exchange

- 1 从主屏点触  > “设置”。
- 2 点触“帐户与同步” > “添加帐户”。
- 3 点触 Microsoft Exchange 以创建电子邮件地址和密码。
- 4 确保勾选同步任务。

## Polaris Office

Polaris Office 是专业的移动办公解决方案，让用户可使用移动设备随时随地方便地查看各种类型的办公文档，如 Word、Excel 和 PowerPoint 文件。

点触  > 应用程序选项卡 > Polaris Office。

### 管理文件

Polaris Office 可向移动用户提供方便的文件管理功能，包括在设备上复制、移动和粘贴以及删除文件和文件夹。

### 查看文件

现在，移动用户可在移动设备上轻松查看各种文件类型，包括 Microsoft Office 文档和 Adobe PDF。使用 Polaris Office 查看文档时，对象和布局与原始文档相同。

## FileShare

此功能可让您从手机共享文件。

1 点触  > FileShare

2 选择要共享的内容类型。从“图片”、“视频”、“音乐”和“文档”中进行选择。

## 备份

### 关于备份和恢复智能手机数据

建议您定期在内部存储器上创建和保存备份文件，尤其是在更新任何软件之前。当智能手机丢失、被盗或因无法预料的问题受损时，存储卡上保留的最新备份文件也许能让您恢复智能手机数据。

此“备份”应用程序支持 LG 智能手机、其他软件版本或操作系统。因此，购买新 LG 智能手机时，您可以将当前 LG-P895 智能手机数据备份到新手机中。如果您已在智能手机上预加载“备份与恢复”应用程序，那么，您可以使用此应用程序，备份和恢复大多数智能手机数据，**应用程序**包括不受保护的**应用程序**、其**设置**、**下载的应用程序**、**预安装应用程序**、**书签**、**日历**、**通话记录**、**联系人**、**主屏**、**信息**和**系统设置**。

- 手动备份智能手机数据。
- 计划自动备份智能手机数据。
- 恢复智能手机数据。

## 备份智能手机数据

- 1 点触  > **应用程序**选项卡，然后选择**备份** > **备份** > **内部存储器**。
- 2 点触**新增**以输入备份文件的名称，然后选择**继续**。
- 3 选择要备份的项目旁边的复选框，然后选择**继续**以进行备份。
- 4 备份完所有选定文件后，您将看到消息**完成**，然后选择**继续**以完成数据备份。

## 计划自动备份

您也可以根据您的计划设置，启用智能手机数据的自动备份。要执行此操作，请完成下列步骤：

- 1 点触  > **应用程序**选项卡，然后选择**备份** > **日程表**。
- 2 在**计划的备份位置**屏幕，点触**内部存储器**。
- 3 通过此列表选择您要备份设备数据和设置的频率，然后选择**继续**。
- 4 选择要备份的数据旁边的复选框，然后选择**继续**以完成计划设置。

## 恢复智能手机数据

要恢复位于机载设备内存中的数据，必须关闭大容量存储模式。

**备注：** 在恢复备份文件之前，存储在智能手机上的所有文件都将被删除。

- 1 点触  > **应用程序**选项卡，然后选择**备份** > **恢复** > **内部存储器**。
- 2 在**恢复**屏幕中，选择包含要恢复数据的备份文件。
- 3 选择要恢复的项目旁边的复选框，然后选择**继续**以将数据恢复到手机。

**备注：** 请注意，手机数据将被备份内容覆盖。

- 1 如果备份文件被加密，请键入设定的加密密码。
- 2 恢复完所有选定文件后，您将看到消息‘**完成**’，然后选择**是**以重新启动手机。

**备注：**

- 处于大容量存储模式中时，此备份应用程序不能工作。连接 USB 数据线时选择“仅充电”选项。
- 您可以设置“启用加密”以加密备份文件，从而达到额外保护的目的。

按**菜单** （从**备份**屏幕），然后选择**设置** > **安全性** > **启用加密**并选定此复选框。要恢复同步的管理器数据，您必须具有激活密码。

**备注：**

您也可以启用自动删除旧备份，仅保留最新备份。按**菜单** （从**备份**屏幕），然后选择**设置** > **计划的备份** > **自动删除旧备份**，选择要保留的计划备份的数量。

# 网络

## 互联网

浏览器为您提供了一个涵盖游戏、音乐、新闻、体育、娱乐等更多内容的缤纷世界，您可以快速、直接地通过手机访问。随时随地、不受限制。

**备注：**连接这些服务并下载内容时，可能会产生额外费用。查看网络提供商要求的数据付费。

## 使用 Web 工具栏

- ◀ 点触可返回到上一页。
- ▶ 点触可前进到当前页之后的下一页。这正好与按**返回**键的效果相反，按“返回”键将转到上一页。
- 📐 按住图标，向身体方向倾斜可缩放。
- ⊕ 点触可添加新窗口。
- ★ 点触可访问书签。

## 使用选项

- 按  可查看选项。
- 刷新** - 更新当前网页。
- 保存至书签** - 添加当前网页，保存为书签。
- 转至主页** - 您可以转到主页。
- 共享网页** - 可让您通过蓝牙、电子邮件、Gmail、Google+、信息和 Social+ 与他人共享网页。
- 在页面上查找** - 您可以在当前网页中查找字母或词语。
- 请求桌面版网站** - 您可以将网页当桌面查看。
- 保存以供离线阅读** - 保存当前页面，以方便离线时阅读。
- 亮度** - 修改显示亮度，提供舒适的网页浏览体验。
- 设置** - 显示浏览器设置。
- 退出** - 退出浏览器。

# 设置

在主屏上点触  > 应用程序选项卡 > 设置。

## 无线和网络

在这里，您可以管理 Wi-Fi 和蓝牙。您也可以设置移动网络以及切换为飞行模式。

### <Wi-Fi>

**Wi-Fi** - 打开 Wi-Fi 以连接到可用的 Wi-Fi 网络。

#### **提示！** 如何获取 MAC 地址

要使用 MAC 筛选器在某些无线网络中建立连接，您可能需要在路由器中输入 LG-P895 的 MAC 地址。

您可以在以下用户界面找到 MAC 地址：点触应用程序选项卡 > 设置 > Wi-Fi >  > 高级 > MAC 地址。

### <蓝牙>

打开蓝牙以连接蓝牙设备。

### <数据使用情况>

显示数据使用情况并设置移动数据使用范围。

### <通话>

您可以配置通话设置（例如呼叫转移）以及运营商提供的其他特殊功能。

### <更多>

**飞行模式** - 切换为飞行模式之后，将禁用所有无线连接。

**Wi-Fi Direct** - 无需任何接入点，直接与 Wi-Fi 设备连接。

**便携式 Wi-Fi 热点** - 您可以通过 Wi-Fi 共享移动网络，并可以配置便携式 Wi-Fi 热点设置。

**NFC** - 您的 LG-P895 是启用 NFC 的手机。NFC (Near Field Communication, 近距离通信) 是一项无线连接技术，它可使电子设备之间实现双向通信。它能在几厘米的距离内工作。只需通过轻触设备，即可与 NFC 标签或其他 NFC 支持设备共享内容。如果让设备接触 NFC 标签，它将在您的设备上显示标签内容。

**要开启或关闭 NFC:** 在主屏上，使用手指点触并向下滑动通知抽屉，然后选择 NFC 图标将其开启。

**备注:** 激活飞行模式后，即可使用 NFC 应用程序。

**使用 NFC:** 要使用 NFC，确保您的设备已开启，且如果已禁用 NFC，请激活。

**Android Beam** - 您可以通过将各设备组合起来（通常是一个接一个）从屏幕将网页、视频或其他内容发送至其他设备。

# 设置

**备注：** 请确保双方设备未锁定、支持近场通讯 (NFC)，并开启 NFC 和 Android Beam™。

**VPN** – 显示您之前配置的虚拟专用网 (VPN) 的列表。可让您添加不同类型的 VPN。

**移动网络** – 为数据漫游、网络模式和运营商、接入点名称 (APN) 等项设置选项。

**备注：** 您必须设置锁定屏幕 PIN 或密码才能使用凭据存储。

## 设备

### <声音>

**声音模式** – 您可以选择“声音”、“仅振动”或“静音”。

**音量** – 您可以管理手机铃声、通知声音、触摸反馈与系统、音乐、视频、游戏和其他媒体、闹钟的音量。

**手机铃声** – 可让您设置默认来电铃声。

**通知声音** – 可让您设置默认通知铃声。

**响铃并振动** – 在接到电话和通知时发出振动反馈

**静音时间** – 设置关闭除闹钟和媒体外所有声音的时间。

**拨号盘按键音** – 可让您将手机设置成当使用拨号盘拨号时播放音调。

**触摸提示音** – 可让您将手机设置为在点触按钮、图标和其他可响应点触的屏上项目时播放提示音。

**屏幕锁定提示音** – 可让您将手机设置为在锁定和解锁屏幕时播放提示音。

**触摸时振动** – 可让您将手机设置为在触摸手机屏幕时发出振动。

### <显示>

**亮度** – 调整屏幕亮度。

**自动旋转屏幕** – 设置为在旋转手机时自动切换方向。

**屏幕超时** – 设置屏幕超时的时间。

**字体类型** – 更改显示字体类型。

**字体大小** – 更改显示字体的大小。

**宽高比校正** – 更改下载应用程序的分辨率大小以适应屏幕尺寸。

**正面按键灯** – 设置正面按键持续亮灯时间。

**校准动作传感器** – 可让您提高倾斜精确度和感应器速度。

### <主屏>

设置**主题、动画、屏幕滑动效果或壁纸**。选择选项以设置**滚动壁纸、循环滚动屏幕**和**主页备份与还原**。

## 〈锁定屏幕〉

**选择屏幕锁定** - 设置屏幕锁定类型以保护手机。 打开一组屏幕，它们可指导您绘制屏幕解锁图案。 您可以设置：**无、滑动、人脸解锁、图案、PIN 和密码**。

如果启用了图案锁定类型，当您打开手机或唤醒屏幕时，系统将提示您画出解锁图案，才能将屏幕解锁。

**壁纸** - 您可以从“壁纸”或“图片库”中选择锁定屏幕壁纸。

**时钟和快捷方式** - 自定义锁定屏幕上的时钟和快捷方式。

**拥有者信息** - 在锁定屏幕上显示用户信息。

**锁定计时器** - 设置屏幕超时后的锁定时间。

## 〈手势〉

**移动主屏幕项目** - 按住项目，倾斜设备以在主屏幕或应用程序中移动项目。

**倾斜敏感度** - 测试和调整倾斜传感器的敏感度。

**将来电静音** - 翻转设备使来电静音。

**暂停或停止报警** - 翻转设备使闹钟暂停或停止。

**暂停视频** - 翻转设备暂停视频播放。

**帮助** - 手势功能的帮助。

## 〈存储〉

**内部存储器** - 查看内部存储器使用情况。

## 〈省电〉

您可以在此处管理电池并勾选各省电选项。 您也可以检查电量使用情况。

## 〈应用程序〉

您可以查看和管理应用程序。

# 个人

## 帐户与同步

允许应用程序在后台同步数据，无论您当前是否正在操作它们。 取消选择此设置可节省电池电量并减少（而非消除）数据使用。

## 〈定位服务〉

**Google 定位服务** - 如果您选择 Google 定位服务，您的手机将使用 Wi-Fi 和移动网络确定您的大概位置。 选择此选项时，您将被询问在提供这些服务时是否允许 Google 使用您的位置。

**GPS 卫星** - 如果选择使用 GPS 卫星，您的手机将确定您的位置并精确到街道级别。

**位置和 Google 搜索** - 如果您选择 Google，请使用您的位置以获得改进的结果和其他服务。

# 设置

## <安全性>

**设置 SIM 卡锁定** - 设置 Micro-USIM 卡锁定或更改 Micro-USIM PIN。

**密码键入可见** - 在您键入时显示隐藏的密码的最后一个字符。

**设备管理器** - 查看或停用设备管理器。

**未知源** - 安装非 Market 应用程序的默认设置。

**可信凭据** - 显示可信 CA 证书。

**从存储器上安装** - 选择安装加密的证书。

**清除凭据** - 删除所有证书。

## <语言和输入>

使用“语言和输入”设置为手机上的文本以及屏上键盘配置选择语言（包括已添加到词典中的文字）。

## <备份与重置>

更改设置以管理您的设置和数据。

**备份我的数据** - 设为将您的设置和应用程序数据备份至 Google 服务器。

**备份帐户** - 设为备份您的帐户。

**自动还原** - 设为在应用程序重新安装在您的设备上时恢复您的设置和应用程序数据。

**重置出厂数据** - 将您的设置恢复为出厂默认值，然后删除所有数据。如果以此方式重置手机，首次启动 Android 时，将提示您重新输入相同类型的信息。

## 系统

### <日期和时间>

使用**日期和时间**设置可设置日期的显示方式。您还可使用这些设置来设置自己的时间和时区，而非从移动网络获取当前时间。

### <辅助功能>

使用**辅助功能**可配置您在手机上安装的辅助功能插件。

**注意：**需要额外的插件才能变成可选。

### <连接>

**USB 连接模式** - 您可以设置所需模式（**仅充电**、**媒体同步 (MTP)**、**USB 绑定**、**LG 软件或照相机 (PTP)**）。

**连接时询问** - 手机连接到电脑时询问 USB 连接模式。

**帮助** - 连接帮助。

**屏幕手机** - 您可以通过 USB、蓝牙或 Wi-Fi 连接从 PC 显示屏幕和控制手机。

**PC Suite Wi-Fi 连接** - 勾选此项以在具有 Wi-Fi 连接时使用 **LG PC Suite**。请注意，应通过无线和网络中的 Wi-Fi 连接来连接 LG PC Suite 的 Wi-Fi 网络。

## <关于手机>

查看法律信息，检查手机状态和软件版本。

## 手机软件更新

### 从互联网的 LG 手机软件更新

有关使用此功能的详细信息，请访问 <http://update.lgmobile.com> 或 <http://www.lg.com/common/index.jsp> → 选择国家/地区和语言。

此功能帮助您方便地从互联网将手机固件更新为最新版本，而无需访问服务中心。只有当 LG 为您的设备提供了更新的固件版本时，此功能才可用。

由于手机固件更新要求用户在更新过程期间保持全部注意力，因此，在继续执行操作之前，请确保留意每一个步骤中出现的所有说明和提示。请注意，在升级过程中断开 USB 数据线将严重损坏您的手机。

**备注：** LG 保留根据自行判断决定固件更新仅可用于指定型号的权利，不保证所提供的固件更新版本可供所有手机型号使用。

### 通过空中下载 (OTA) 的 LG 手机软件更新

此功能可让您通过 OTA 方便地将手机的软件更新为较新的版本。只有当 LG 为您的设备提供了更新的固件版本时，此功能才可用。

首先，您可以在手机上检查软件版本：**设置 > 关于手机 > 软件更新 > 现在检查更新**。

您还可以将更新延迟 1 小时、4 小时、8 小时或 1 天。在这种情况下，应用程序将在更新时间到达时通知您进行更新。您也可以手动重新设定更新。

**备注：** 手机内存中的您的个人数据（包括有关您 Google 帐户、其他任何帐户、您的系统和应用程序数据及设置、下载的任何应用程序和 DRM 许可信息）可能会在手机软件的更新过程中遗失。因此，LG 建议您在更新手机软件之前，先备份个人数据。对于任何个人数据的遗失，LG 概不负责。

**备注：** 此功能取决于网络服务提供商、所在区域或国家/地区。

## DivX HD

**关于 DIVX 视频：**DivX<sup>®</sup> 是由 DivX, LLC (Rovi Corporation 的子公司) 开发的一种数码视频格式。本手机是播放 DivX 视频的 DivX Certified<sup>®</sup> 官方设备。有关详细信息以及要获取将文件转换为 DivX 格式的工具，请访问 [divx.com](http://divx.com)。

**关于 DIVX VIDEO-ON-DEMAND：**要播放购买的 DivX Video-on-Demand (VOD) 电影，必须先注册此 DivX Certified<sup>®</sup> 设备。要获取您的注册码，请在设备安装目录下找到 DivX VOD 部分。转到 [vod.divx.com](http://vod.divx.com) 以获取有关如何完成注册的详细信息。

DivX Certified<sup>®</sup> 可播放高达 HD 720p 的 DivX<sup>®</sup> 视频，包括额外付费内容。DivX<sup>®</sup>、DivX Certified<sup>®</sup> 及相关徽标是 Rovi Corporation 或其子公司的商标，使用必须经过许可。

## DTS

**依照以下美国专利号许可生产：**5,956,674；5,974,380；6,487,535 以及其他美国 and 全球已发行或待发行专利。DTS、Symbol & DTS 和 Symbol 是注册商标，并且 DTS 2.0+Digital Out 是 DTS, Inc. 的商标。产品包括软件。© DTS, Inc. 保留所有权利。





## Dolby Mobile

由 Dolby Laboratories 许可生产。Dolby 和 double-D 符号是 Dolby Laboratories 的商标。

# LG 屏幕手机

屏幕手机允许您通过 USB 或蓝牙连接从 PC 查看手机屏幕。您也可以使用鼠标或键盘从您的 PC 控制手机。

## 屏幕手机图标

-  将手机连接至 PC 或断开连接。
-  启动 LG 主屏全景，或更改屏幕手机首选项。
-  退出屏幕手机程序。
-  最大化屏幕手机窗口。
-  最小化屏幕手机窗口。

## 屏幕手机功能

- 实时传输和控制：在连接至 PC 时显示并控制您的手机。
- 鼠标控制：允许您使用鼠标在 PC 屏幕上单击或拖动来控制您的手机。
- 使用键盘输入文本：允许您使用电脑键盘撰写短信或便笺。
- 文件传输（手机到 PC）：从手机发送文件（例如照片、视频、音乐和 Polaris Office 文件）到 PC。只需右键单击您要发送到 PC 的文件并单击“保存到 PC”。
- 文件传输（PC 到手机）：从 PC 发送文件到手机。只需选择您要传输的文件并将其拖放到屏幕手机窗口即可。您发送的文件存储在内置 SD 卡上。
- 实时事件通知：以弹出窗口提示的方式通知您有来电或短信/彩信/多媒体信息。

## 如果在 PC 上安装屏幕手机

- 1 访问 LG 主页 ([www.lg.com](http://www.lg.com))，然后选择您所在的国家/地区。
- 2 转到**支持** > **手机支持** > 选择型号 (LG-P895) > 单击 **OSP** (屏幕手机) 进行下载。您即可在 PC 上安装屏幕手机。

# 配件

以下配件可用于 LG-P895（以下配件为可选配件）。

**旅行适配器**

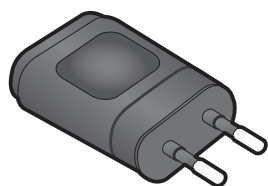

**立体声耳机**

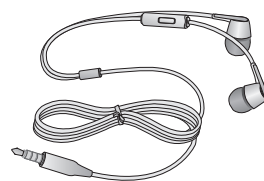

**用户手册**

了解更多关于  
LG-P895 的信  
息。



**数据线**

连接 LG-P895 和  
PC。

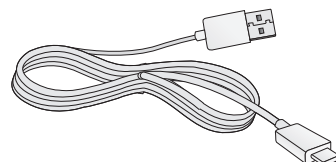

**LG Tag+**



**Micro-USIM 插槽  
销**



**Rubberdium™ 笔**



**注意：**习惯 Rubberdium 笔用于主屏点触使操作更方便，但该笔不能适用于底部的按钮（返回/主屏/最近的应用程序/菜单按钮）。请直接使用手指。

**⚠ 警告：**请勿用力触摸和摩擦，如用锐利边缘触摸和摩擦

**备注：**

- 务必使用正品 LG 配件。
- 否则可能导致保修失效。
- 配件可能根据国家/地区有所不同。

# 故障排除

本章列出了您在使用手机过程中可能遇到的一些问题。有些问题可能需要您致电服务提供商，但大多数问题您可自行解决。

信息	可能原因	可行解决措施
SIM 卡错误	手机中没有安装 SIM 卡或 SIM 卡插入不正确。	请确保正确插入 SIM 卡。
没有网络连接/网络断开	信号弱，或者您在运营商网络范围之外。	将手机移到窗边或开放的区域中。检查网络运营商覆盖地图。
	运营商应用了新服务。	检查 SIM 卡使用时间是否超过 6~12 个月。如果是，请前往最近的网络提供商营业厅更换 SIM 卡。请与服务提供商联系。
代码不匹配	要更改安全码，您需要在此输入以确认新代码。	如果忘记代码，请联系您的服务提供商。
	两次输入的代码不匹配。	
任何应用程序均无法设置	服务提供商不支持或需要注册。	请与服务提供商联系。
无法拨打电话	拨号错误。	新网络未获得授权。
	已插入新 SIM 卡。	查看新的限制。
	达到预付费上限。	与服务提供商联系或重新设置 PIN 2 的限制。
手机无法打开	按开/关键时间过短。	请按开/关键至少两秒钟。
	电池未充电。	为电池充电。检查显示屏上的充电指示灯。
充电错误	电池未充电。	为电池充电。
	外部温度太热或太冷。	确保手机在正常温度下充电。
	触点问题。	检查充电器以及到手机的连接。
	无电压	将充电器插入其它插座。
	充电器故障	替换电池
错误充电器	请仅使用原装 LG 配件。	
不允许输入号码	已打开固定拨号功能。	检查“设置”功能表并关闭该功能。
无法接收/发送短信和图片	内存已满	删除手机中的部分信息。
未打开的文件	不受支持的文件格式	检查支持的文件格式。

# 故障排除

信息	可能原因	可行解决措施
我收到来电时，屏幕未打开。	近程传感器问题	如果使用任何保护带或保护套，请检查其是否盖住近程传感器周围的区域。 确保近程传感器周围的区域干净。
无声音	振动模式	检查声音菜单的设置状态以确保您不处于振动或静音模式下。
挂机或死机	间歇性软件问题	尝试通过网站执行软件更新。

# LG-P895 User Guide

This guide helps you to get started using your phone.



- Some of the contents of this manual may not apply to your phone, depending on the software and your service provider.
- This handset is not suitable for people who have a visual impairment due to the touch screen keyboard.
- Copyright ©2012 LG Electronics, Inc. All rights reserved. LG and the LG logo are registered trademarks of LG Group and its related entities. All other trademarks are the property of their respective owners.
- Google™, Google Maps™, Gmail™, YouTube™, Google Talk™ and Play Store™ are trademarks of Google, Inc.

# Contents

<b>Guidelines for safe and efficient use</b> .....	<b>5</b>
<b>Getting to know your phone</b> .....	<b>10</b>
Device components .....	15
QuickMemo .....	17
Installing the Micro-USIM card .....	18
Charging your phone .....	18
Locking and unlocking the screen .....	19
Secure your lock screen.....	19
<b>Your Home screen</b> .....	<b>20</b>
Touch screen tips .....	20
Home .....	20
Customising the Home screen.....	20
Returning to recently-used applications .....	21
Notification drawer .....	21
Viewing the status bar .....	21
Onscreen keyboard .....	23
Entering accented letters .....	23
<b>Google account set up</b> .....	<b>24</b>
<b>Connecting to Networks and Devices</b> .....	<b>25</b>
Wi-Fi .....	25
Connecting to Wi-Fi networks.....	25
Bluetooth .....	25
Sharing your phone's data connection .....	26
To rename or secure your portable hotspot .....	26
Using the Wi-Fi Cast.....	27
Enabling Wi-Fi Direct to share through SmartShare.....	27
Using SmartShare .....	28
<b>Calls</b> .....	<b>30</b>
Making a call .....	30
Calling your contacts .....	30
Answering and rejecting a call.....	30
Adjusting call volume.....	30
Making a second call.....	30
Viewing your call logs .....	31
Call settings.....	31
<b>Contacts</b> .....	<b>32</b>
Searching for a contact.....	32

Adding a new contact .....	32
Favourite contacts .....	32
Moving contacts from your Old Device to your New Device.....	33
<b>Messaging .....</b>	<b>34</b>
Sending a message .....	34
Threaded box .....	34
Using Smilies .....	34
Changing your message settings.....	34
<b>E-mail .....</b>	<b>35</b>
Managing an email account .....	35
Email account screen .....	35
Working with account folders .....	35
Composing and sending email .....	36
<b>Camera .....</b>	<b>37</b>
Getting to know the viewfinder .....	37
Taking a quick photo .....	38
Once you've taken the photo.....	38
Using the advanced settings.....	38
<b>Video camera.....</b>	<b>40</b>
Getting to know the viewfinder .....	40
Shooting a quick video.....	41
After shooting a video .....	41
Using the advanced settings.....	41
Adjusting the volume when viewing a video.....	42
<b>Video Wiz .....</b>	<b>43</b>
<b>Multimedia.....</b>	<b>44</b>
Video Player .....	44
Playing a video .....	44
Gallery.....	44
Music Player .....	44
Transferring music files using USB mass storage devices.....	45
Playing a song.....	45
LG Tag+ .....	46
Media Home .....	46
<b>Notebook .....</b>	<b>47</b>
Making a note .....	47

# Contents

Getting to know the Notebook .....	47
<b>LG SmartWorld.....</b>	<b>48</b>
How to Get to LG SmartWorld from Your Phone .....	48
How to use LG SmartWorld .....	48
<b>Utilities.....</b>	<b>49</b>
Setting your alarm .....	49
Using your calculator .....	49
Adding an event to your calendar .....	49
Tasks.....	49
Polaris Office.....	50
FileShare .....	50
Backup .....	50
Back up your smart phone data.....	51
Scheduling automatic backups.....	51
Restoring smart phone data .....	51
<b>The web.....</b>	<b>53</b>
Internet.....	53
Using the web toolbar .....	53
Using options .....	53
<b>Settings .....</b>	<b>54</b>
WIRELESS & NETWORKS .....	54
DEVICE .....	55
PERSONAL.....	56
SYSTEM.....	57
Phone software update .....	58
DivX HD .....	59
DTS .....	59
Dolby Mobile .....	59
<b>LG On-Screen Phone.....</b>	<b>60</b>
On-Screen Phone icons .....	60
On-Screen Phone features .....	60
How to install On-Screen Phone on your PC .....	60
<b>Accessories .....</b>	<b>61</b>
<b>Troubleshooting .....</b>	<b>62</b>

# Guidelines for safe and efficient use

Please read these simple guidelines. Not following these guidelines may be dangerous or illegal.

## Exposure to radio frequency energy

Radio wave exposure and Specific Absorption Rate (SAR) information.

This mobile phone model LG-P895 has been designed to comply with applicable safety requirements for exposure to radio waves. These requirements are based on scientific guidelines that include safety margins designed to assure the safety of all persons, regardless of age and health.

- The radio wave exposure guidelines employ a unit of measurement known as the Specific Absorption Rate (SAR). Tests for SAR are conducted using standardised methods with the phone transmitting at its highest certified power level in all used frequency bands.
- While there may be differences between the SAR levels of various LG phone models, they are all designed to meet the relevant guidelines for exposure to radio waves.
- The SAR limit recommended by the International Commission on Non-Ionizing Radiation Protection (ICNIRP) is 2 W/kg averaged over 10g of tissue.
- The highest SAR value for this model phone tested by DASY4 for use at the ear is 0.284 W/kg (10g) and when worn on the body is 0.604 W/Kg (10g).
- This device meets RF exposure guidelines when used either in the normal use position against the ear or when positioned at least 1.5 cm away from the body. When a carry case, belt clip or holder is used for body-worn operation, it should not contain metal and should position the product at least 1.5 cm away from your body. In order to transmit data files or messages, this device requires a quality connection to the network. In some cases, transmission of data files or messages may be delayed until such a connection is available. Ensure the above separation distance instructions are followed until the transmission is completed.

## Product care and maintenance

### **WARNING**

Only use batteries, chargers and accessories approved for use with this particular phone model. The use of any other types may invalidate any approval or warranty applying to the phone and may be dangerous.

- Do not disassemble this unit. Take it to a qualified service technician when repair work is required.
- Repairs under warranty, at LG's discretion, may include replacement parts or boards that are either new or reconditioned, provided that they have functionality equal to that of the parts being replaced.
- Keep away from electrical appliances such as TVs, radios and personal computers.
- The unit should be kept away from heat sources such as radiators or cookers.
- Do not drop.

# Guidelines for safe and efficient use

- Do not subject this unit to mechanical vibration or shock.
- Switch off the phone in any area where you are required to by special regulations. For example, do not use your phone in hospitals as it may affect sensitive medical equipment.
- Do not handle the phone with wet hands while it is being charged. It may cause an electric shock and can seriously damage your phone.
- Do not charge a handset near flammable material as the handset can become hot and create a fire hazard.
- Use a dry cloth to clean the exterior of the unit (do not use solvents such as benzene, thinner or alcohol).
- Do not charge the phone when it is on soft furnishings.
- The phone should be charged in a well ventilated area.
- Do not subject this unit to excessive smoke or dust.
- Do not keep the phone next to credit cards or transport tickets; it can affect the information on the magnetic strips.
- Do not tap the screen with a sharp object as it may damage the phone.
- Do not expose the phone to liquid or moisture.
- Use accessories like earphones cautiously. Do not touch the antenna unnecessarily.
- Do not use, touch or attempt to remove or fix broken, chipped or cracked glass. Damage to the glass display due to abuse or misuse is not covered under the warranty.
- Your phone is an electronic device that generates heat during normal operation. Extremely prolonged, direct skin contact in the absence of adequate ventilation may result in discomfort or minor burns. Therefore, use care when handling your phone during or immediately after operation.
- If your phone gets wet, immediately unplug it to dry off completely. Do not attempt to accelerate the drying process with an external heating source, such as an oven, microwave or hair dryer.
- The liquid in your wet phone, changes the color of the product label inside your phone. Damage to your device as a result of exposure to liquid is not covered under your warranty.

## Efficient phone operation

### Electronics devices

All mobile phones may receive interference, which could affect performance.

- Do not use your mobile phone near medical equipment without requesting permission. Avoid placing the phone over pacemakers, for example, in your breast pocket.
- Some hearing aids might be disturbed by mobile phones.
- Minor interference may affect TVs, radios, PCs etc.

## Road safety

Check the laws and regulations on the use of mobile phones in the area when you drive.

- Do not use a hand-held phone while driving.
- Give full attention to driving.
- Pull off the road and park before making or answering a call if driving conditions so require.
- RF energy may affect some electronic systems in your vehicle such as car stereos and safety equipment.
- When your vehicle is equipped with an air bag, do not obstruct with installed or portable wireless equipment. It can cause the air bag to fail or cause serious injury due to improper performance.
- If you are listening to music whilst out and about, please ensure that the volume is at a reasonable level so that you are aware of your surroundings. This is of particular importance when near roads.

## Avoid damage to your hearing



To prevent possible hearing damage, do not listen at high volume levels for long periods

Damage to your hearing can occur if you are exposed to loud sound for long periods of time. We therefore recommend that you do not turn on or off the handset close to your ear. We also recommend that music and call volumes are set to a reasonable level.

- When using headphones, turn the volume down if you cannot hear the people speaking near you, or if the person sitting next to you can hear what you are listening to.

**NOTE:** Excessive sound pressure from earphones and headphones can cause hearing loss

## Glass Parts

Some parts of your mobile device are made of glass. This glass could break if your mobile device is dropped on a hard surface or receives a substantial impact. If the glass breaks, do not touch or attempt to remove it. Stop using your mobile device until the glass is replaced by an authorised service provider.

## Blasting area

Do not use the phone where blasting is in progress. Observe restrictions and follow any regulations or rules.

## Potentially explosive atmospheres

- Do not use your phone at a refueling point.
- Do not use near fuel or chemicals.

# Guidelines for safe and efficient use

- Do not transport or store flammable gas, liquid or explosives in the same compartment of your vehicle as your mobile phone or accessories.

## In aircraft

Wireless devices can cause interference in aircraft.

- Turn your mobile phone off before boarding any aircraft.
- Do not use it on the ground without permission from the crew.

## Children

Keep the phone in a safe place out of the reach of small children. It includes small parts which may cause a choking hazard if detached.

## Emergency calls

Emergency calls may not be available on all mobile networks. Therefore you should never depend solely on your phone for emergency calls. Check with your local service provider.

## Battery information and care

- You do not need to completely discharge the battery before recharging. Unlike other battery systems, there is no memory effect that could compromise the battery's performance.
- Use only LG batteries and chargers. LG chargers are designed to maximise the battery life.
- Do not disassemble or short-circuit the battery.
- Replace the battery when it no longer provides acceptable performance. The battery pack may be recharged hundreds of times before it needs replacing.
- Recharge the battery if it has not been used for a long time to maximise usability.
- Do not expose the battery charger to direct sunlight or use it in high humidity, such as in the bathroom.
- Do not leave the battery in hot or cold places, as this may deteriorate battery performance.
- There is risk of explosion if the battery is replaced with an incorrect type.
- Dispose of used batteries according to the manufacturer's instructions. Please recycle when possible. Do not dispose as household waste.
- If you need to replace the battery, take it to the nearest authorised LG Electronics service point or dealer for assistance.
- Always unplug the charger from the wall socket after the phone is fully charged to save unnecessary power consumption of the charger.
- Actual battery life will depend on network configuration, product settings, usage patterns, battery and environmental conditions.
- Make sure that no sharp-edged items such as animal's teeth or nails, come into contact with the battery. This could cause a fire.

## **DECLARATION OF CONFORMITY**

Hereby, **LG Electronics** declares that this **LG-P895** product is in compliance with the essential requirements and other relevant provisions of Directive **1999/5/EC**. A copy of the Declaration of Conformity can be found at <http://www.lg.com/global/support/cedoc/RetrieveProductCeDOC.jsp>

## **Regulatory and Safety**

Go to "**System settings > About phone > Regulatory and Safety**" to get regulatory and safety information

## **Ambient temperatures**

**Max:** +50°C (discharging), +45°C (charging)

**Min:** -10°C

## **Notice: Open Source Software**

To obtain the corresponding source code under GPL, LGPL, MPL and other open source licences, please visit <http://opensource.lge.com/>

All referred licence terms, disclaimers and notices are available for download with the source code.

# Getting to know your phone

## Before you start using the phone, please read this!

Please check to see whether any problems you encountered with your phone are described in this section before taking the phone for service or calling a service representative.

### 1. Phone memory

When there is less than 10% of space available in your phone memory, your phone cannot receive new messages. You need to check your phone memory and delete some data, such as applications or messages, to make more memory available.

#### To uninstall applications:

- 1 Touch  > **Apps** tab > **Settings** > **Apps** from the DEVICE category.
- 2 Once all applications appear, scroll to and select the application you want to uninstall.
- 3 Touch **Uninstall**.

### 2. Optimising battery life

Extend your battery's life between charges by turning off features that you don't need to having running constantly in the background. You can monitor how applications and system resources consume battery power.

#### Extending your phone's battery life:

- Turn off radio communications you are not using. If you are not using Wi-Fi, Bluetooth or GPS, turn them off.
- Reduce screen brightness and set a shorter screen timeout.
- Turn off automatic syncing for Gmail, Calendar, Contacts and other applications.
- Some applications you have downloaded may reduce battery power.

#### To check the battery power level:

- Touch  > **Apps** tab > **Settings** > **About phone** from the SYSTEM > **Battery**

The battery status (charging or not charging) and battery level (percentage charged) is displayed at the top of the screen.

#### To monitor and control how battery power is being used:

- Touch  > **Apps** tab > **Settings** > **Power saver** from the DEVICE > **Battery use** from the BATTERY INFORMATION

Battery usage time is displayed at the bottom of the screen. It tells you how long it has been since you last connected your phone to a power source or, if currently connected, how long the phone was last running on battery power. The screen shows the applications or services using battery power, listed in order from the greatest to smallest amount used.

### 3. Using folders

You can combine several app icons in a folder. Drop one app icon over another on a home screen, and the two icons will be combined.

### 4. Before installing an open source application and OS

#### **WARNING**

If you install and use an OS other than the one provided by the manufacturer it may cause your phone to malfunction. In addition, your phone will no longer be covered by the warranty.

#### **WARNING**

To protect your phone and personal data, only download applications from trusted sources, such as Play Store™. If there are improperly installed applications on your phone, it may not work normally or a serious error may occur. You must uninstall those applications and all associated data and settings from the phone.

### 5. Using unlock pattern

Set unlock pattern to secure your phone. Touch  > **Apps** tab > **Settings** > **Lock screen** from DEVICE > **Select screen lock** > **Pattern**. This opens a screen that guide you through how to draw a screen unlock pattern. You have to create a Backup PIN as a safety measure if you forgot pattern lock.

**Caution:** Create a Google account before setting an unlock pattern and remember Backup PIN you created while creating Pattern lock.

#### **WARNING**

#### **Precautions to take when using pattern lock.**

It is very important to remember the unlock pattern you set. You will not be able to access your phone if you use an incorrect pattern 5 times. You have 5 opportunities to enter your unlock pattern, PIN or password. If you have used all 5 opportunities, you can try again after 30 seconds.

#### **When you can't recall your unlock Pattern, PIN, or Password:**

< If you have forgotten pattern >

If you logged in to your Google account on the phone but failed to enter the correct pattern 5 times, tap the Forgot Pattern button on the bottom of the screen. You are then required to log in with your Google Account or you have to enter Backup PIN which you entered while creating Pattern Lock.

If you have not created a Google account on the phone or you forgot Backup PIN, you have to perform a hard reset.

# Getting to know your phone

< If you have forgotten PIN or Password >

If you forgot your PIN or Password, you need to do hard reset.

**Caution:** If you perform a hard reset, all user applications and user data are deleted.

**Note:** If you have not logged in Google Account and forgot Unlock Pattern, you need to enter Backup PIN.

## 6. Using the hard reset (Factory reset)

If your phone does not restore to the original condition, use a Hard Reset (Factory Reset) to initialise it.

- 1 Turn the power off.
- 2 Press and hold the **Power/Lock key + Volume Down key**.
- 3 Once LG Logo appears on the screen, release all Keys.
- 4 After some seconds, Software allows you to select factory reset function in the Android system recovery utility.
- 5 Scroll the list by Volume keys and select it by **Power/Lock key**.

### **WARNING**

If you perform a Hard Reset, all user applications, user data and DRM licenses will be deleted. Please remember to back up any important data before performing a Hard Reset.

## 7. Opening and switching applications

Multitasking is easy with Android because you can keep more than one application running at the same time. There's no need to quit an application before opening another. Use and switch between several open applications. Android manages each application, stopping and starting them as needed to ensure that idle applications don't consume resources unnecessarily.

**To return to view list recently used applications:**

Simply press **Recent apps** key

**To stop applications:**

- 1 Touch  > **Apps** tab > **Settings** > **Apps** > **Running**
- 2 Scroll and touch the desired application and touch **Stop** to stop it.

## 8. Installing PC Software (LG PC Suite)

"LG PC Suite" PC Application is a program that helps you connect your device to a PC via an USB cable and Wi-Fi. Once connected, you can use the functions of your device from your PC.

**With your "LG PC Suite" PC Application, You Can...**

- Manage and play your media contents (music, movie, pictures) on your PC.
- Send multimedia contents to your device.

- Synchronises data (schedules, contacts, bookmarks) in your device and PC.
- Backup the applications in your device.
- Update the softwares in your device.
- Backup and restore the device.
- Play multimedia contents of your PC from your device.

**NOTE:** You can use the Help menu from the application to find out how to use your "LG PC Suite" PC application.

### Installing "LG PC Suite" PC Application

"LG PC Suite" PC application can be downloaded from the webpage of LG.

- 1 Go to [www.lg.com](http://www.lg.com) and select a country of your choice.
- 2 Go to **Support > MOBILE SUPPORT > LG Mobile Phones** > Select the Model (LG-P895) or Go to **Support > Mobile Phone Support** > Select the Model (LG-P895).
- 3 Click **PC Sync** from **MANUALS & DOWNLOAD**, and click **DOWNLOAD** to download "LG PC Suite" PC software or Click **PC Sync** from **Download**, and click **WINDOW PC Sync Download** to download "LG PC Suite" PC software.

### System Requirements for "LG PC Suite" PC software

- OS: Windows XP 32 bit(Service pack 2), Windows Vista 32 bit/64 bit, Windows 7 32 bit/64 bit
- CPU: 1 GHz or higher processors
- Memory: 512 MB or higher RAM
- Graphic card: 1024 x 768 resolution, 32 bit color or higher
- HDD: 100 MB or more free hard disk space (More free hard disk space may be needed depending on the volume of data stored.)
- Required software: LG integrated drivers, Windows Media Player 10 or later

**NOTE: LG Integrated USB Driver**

LG integrated USB driver is required to connect an LG device and PC and installed automatically when you install "LG PC Suite" PC software.

## 9. Synchronising your phone to a Computer

Data from your device and PC can be synchronised easily with "LG PC Suite" PC application for your convenience. Contacts, schedules, and bookmarks can be synchronised.

### The procedure is as follows:

- 1 Connect your device to PC. (Use an USB cable or Wi-Fi connection.)
- 2 After connection, run the program and select the device section from the category on the left side of the screen.
- 3 Click [Personal information] to select.
- 4 Select the checkbox of contents to synchronise and click the **Sync** button.

# Getting to know your phone

## 10. Synchronising your phone to a computer via USB

**NOTE:** To synchronise your phone with your PC using the USB cable, you need to install LG PC Suite onto your PC.

Please refer to previous pages to install LG PC Suite.

- 1 Touch  > **Apps** tab > **Settings** > **Storage** from the DEVICE to check out the storage media.
- 2 Connect the phone to your PC using the USB cable.
- 3 USB connection type list will appear in your phone screen, and select **Media sync (MTP)** option.
- 4 Open the memory folder on your PC. You can view the mass storage content on your PC and transfer the files.
- 5 Copy the files from your PC to the drive folder.
- 6 Select Charge only option to disconnect the phone.

### To disconnect your phone from the computer:

Open the notification drawer and touch  > **Charge only** to disconnect your phone from the computer safely.

## 11. Hold your phone upright

Hold your mobile phone vertically, as you would a regular phone. The LG-P895 has an internal antenna. Be careful not to scratch or damage the back of the phone, as this may affect performance.

While making/receiving calls or sending/receiving data, avoid holding the lower part of the phone where the antenna is located. Doing so may affect call quality.

## 12. When the screen freezes

### If the screen freezes or the phone does not respond when you try to operate it:

Press and hold the **Power/Lock** key for 10 seconds to turn it off.

If it still does not work, please contact the service centre.

## Device components

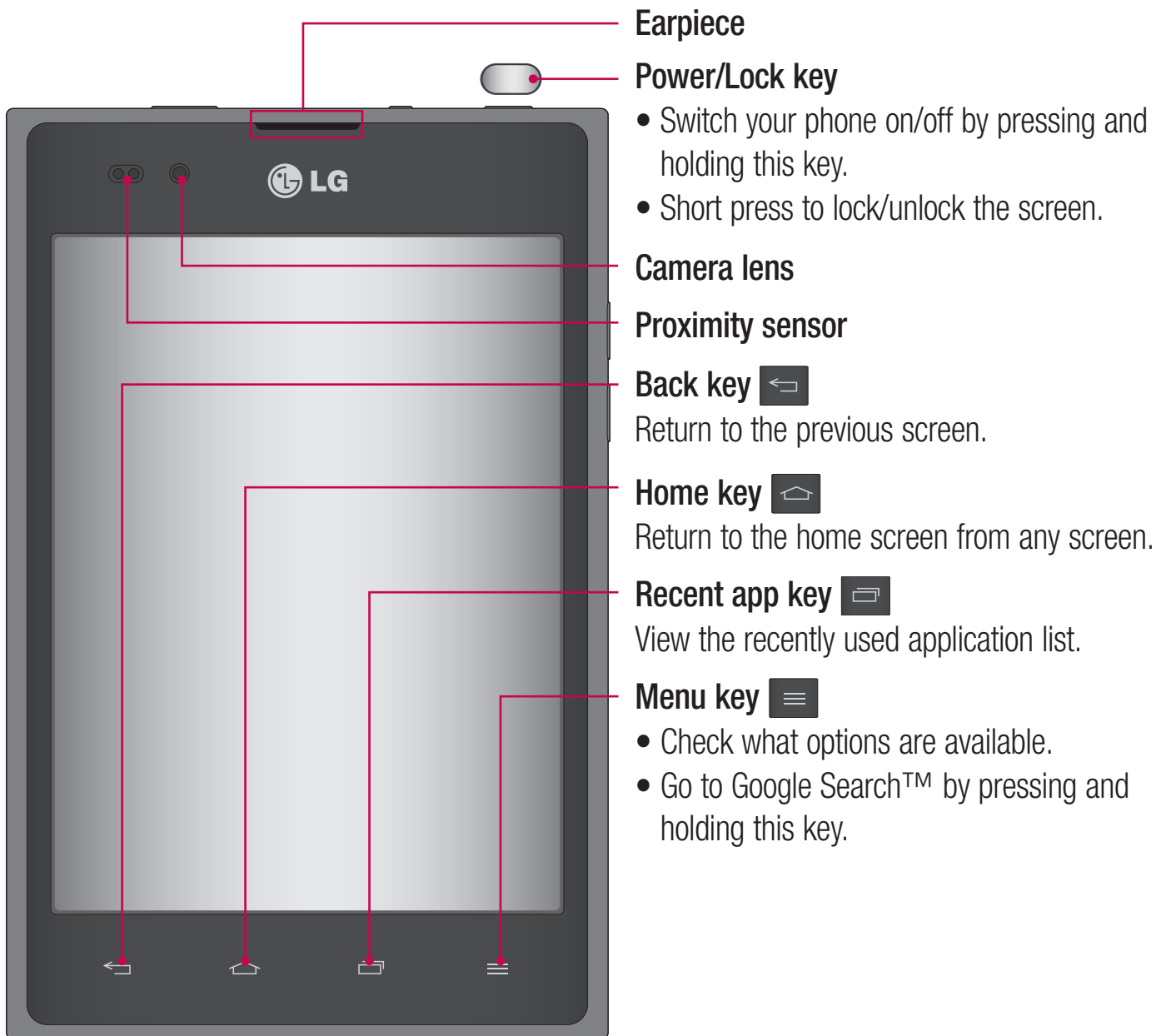

### **NOTE: Proximity sensor**

When receiving and making calls, the proximity sensor automatically turns the backlight off and locks the touch screen by sensing when the phone is near your ear. This extends battery life and prevents you from unintentionally activating the touch screen during calls.

### **⚠ WARNING**

Placing a heavy object on the phone or sitting on it can damage the LCD and touch screen functions. Do not cover the LCD proximity sensor with protective film. This could cause the sensor to malfunction.

# Getting to know your phone

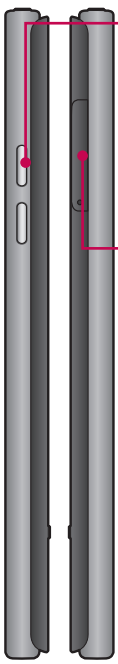

## Volume keys

- **In the home screen:** Control ringer volume.
- **During a call:** Control your earpiece volume.
- **When playing a track:** Control volume continuously.

## Micro-USIM card slot

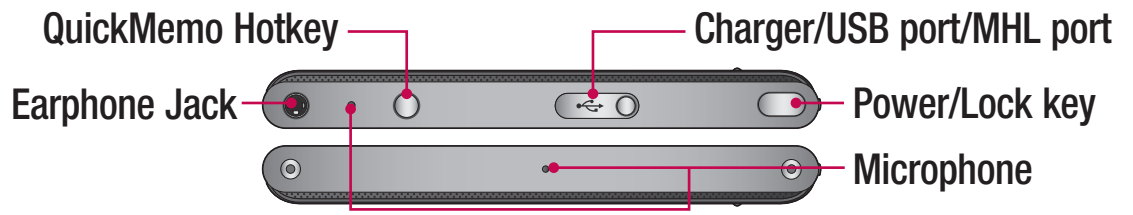

## QuickMemo Hotkey

## Charger/USB port/MHL port

## Earphone Jack

## Power/Lock key

## Microphone

## Flash

## Camera lens

## Speaker





## ⚠ WARNING

Encloses the battery compartment. Please do not open the back cover.

## QuickMemo

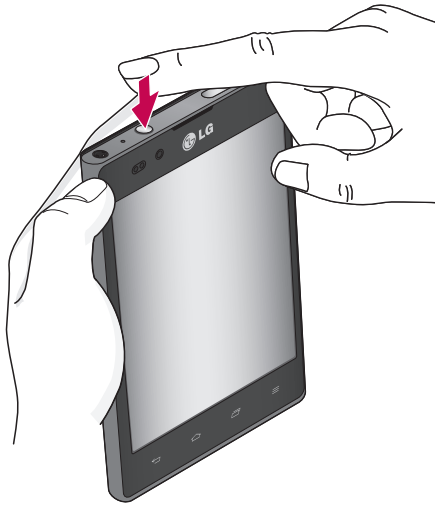
Use **QuickMemo** to practically and efficiently create memos during a call, with a saved picture or on the current phone screen.









- 1 Enter the **QuickMemo** screen by pressing Quick-Memo Hotkey
- 2 Select the desired menu option from **Pen type**, **Colour**, **Eraser**, and create a memo.
- 3 Touch  to Save the memo with the current screen. Select the Location whether Notebook or gallery.

**NOTE:** Please use a fingertip while using the QuickMemo function. Do not use your fingernail.

## Using the QuickMemo options

While using the QuickMemo function, you can easily use the QuickMenu options.

-  – Select if you want to use the background screen or not.
-  – Undo or Redo.
-  – Select the pen type and the colour.
-  – Erase the memo that you created.
-  – Send or share the current QuickMemo to others.
-  – Save the memo with the current screen.

## Viewing the saved QuickMemo

Touch **Gallery** and select the QuickMemo album or Touch Notebook and select the QuickMemo note.

# Getting to know your phone

## Installing the Micro-USIM card

Before you can start exploring your new phone, you'll need to set it up. To insert the Micro-USIM card:

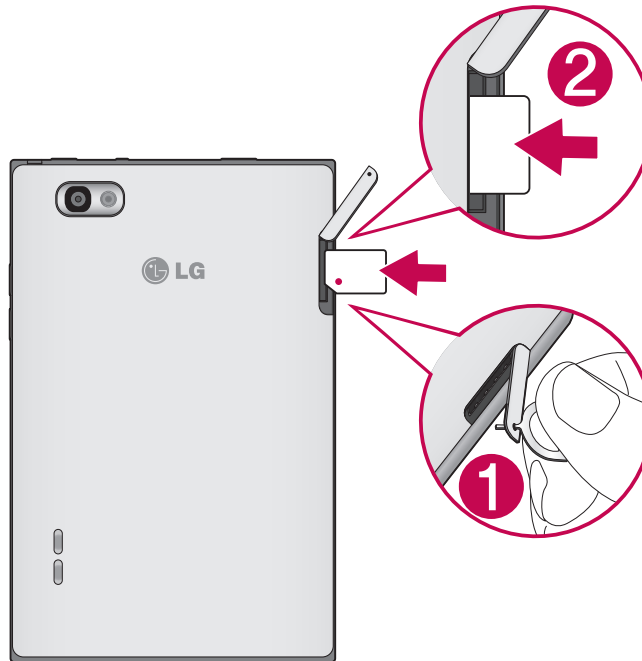

- 1 Open the Micro-USIM card slot Cover by Pin.
- 2 Slide the Micro-USIM card into the Micro-USIM card slot. Make sure the Gold contact area on the card is facing downwards.

## Charging your phone

The charger connector is at the top of the phone. Insert the charger and plug it into an electrical outlet.



**NOTE:** The battery must be fully charged initially to improve battery lifetime.

## Locking and unlocking the screen

If you do not use the phone for a while, the screen is turned off and locked automatically. This helps to prevent accidental touches and saves battery power.

When you are not using the LG-P895, press the **Power/Lock key**  to lock your phone.

If there are any programs running when you set lock screen, they may be still running in Lock mode. It is recommended that you exit all programs before entering Lock mode to avoid unnecessary charges (e.g. phone calls, web access and data communications).

To wake up your phone, press the **Power/Lock key** . The lock screen will appear. Touch and slide the lock screen in any direction to unlock your home screen. The last screen you viewed will open.

## Secure your lock screen

You can lock your screen so that only you can unlock it to access your phone.

**To set an Unlock Pattern, PIN or Password for the first time:**

- Touch  > **Apps tab** > **Settings** > **Lock screen** > **Select screen lock** > **None, Swipe, Face Unlock, Pattern, PIN or Password.**

### **NOTE:**

#### **Precautions to take when using pattern lock.**

It is very important to remember the unlock pattern you set. You will not be able to access your phone if you use an incorrect pattern 5 times. You have 5 opportunities to enter your unlock pattern, PIN or password. If you have used all 5 opportunities, you can try again after 30 seconds.

#### **When you cannot recall your unlock pattern:**

If you logged in to your Google account on the phone but failed to enter the correct pattern 5 times, tap the Forgot pattern button. You are then required to log in with your Google account to unlock your phone.

If you have not created a Google account on the phone or you forgot it, you have to perform a hard reset.

# Your Home screen

## Touch screen tips

Here are some tips on how to navigate around your phone.

**Touch** – To choose a menu/option or open an application, touch it.

**Touch and hold** – To open an options menu or grab an object you want to move, touch and hold it.

**Drag** – To scroll through a list or move slowly, drag across the touch screen.

**Flick** – To scroll through a list or move quickly, flick across the touch screen (drag quickly and release).

### NOTE:





- To select an item, touch the centre of the icon.
- Do not press too hard; the touch screen is sensitive enough to pick up a light, firm touch.
- Use the tip of your finger to touch the option you want. Be careful not to touch any other keys.

## Home

Simply swipe your finger to the left or right to view the panels. You can customise each panel with Apps, Downloads, Widgets and wallpapers.

**NOTE:** Some screen images may be different depending on your phone provider.

On your home screen, you can view menu icons at the bottom of the screen. Menu icons provide easy, one-touch access to the functions you use the most.

-  Touch the **Phone** icon to bring up the touch screen dialpad to make a call.
-  Touch the **Contacts** icon to open your contacts.
-  Touch the **Notebook** icon to open your notebook function.
-  Touch the **Messaging** icon to access the messaging menu. This is where you can create a new message.
-  Touch the **Apps** icon at the bottom of the screen. You can then view all your installed applications. To open any application, simply touch the icon in the applications list.

## Customising the Home screen

You can customise your home screen by adding Apps, Downloads, Widgets or Wallpapers. For more convenience using your phone, add your favourite apps and widgets to the home screen.

### To add items on your home screen:

- 1 Touch and hold the empty part of the home screen.  
Or touch  at the top of the right side.
- 2 In the Add Mode menu, select items you want to add. You will then see added items on the home screen.
- 3 Drag it to the location you want and lift your finger.

## To remove an item from the home screen:

- **Home screen** > touch and hold the icon you want to remove > drag it to 

**TIP!** To add an application icon to the home screen from the Apps menu, touch and hold the application you want to add.

## Returning to recently-used applications



- 1 Touch the **Recent app** key. The screen displays a pop-up with icons of applications you used recently.
- 2 Touch an icon to open the application. Or touch the **Back** key to return to your previous screen.

## Notification drawer

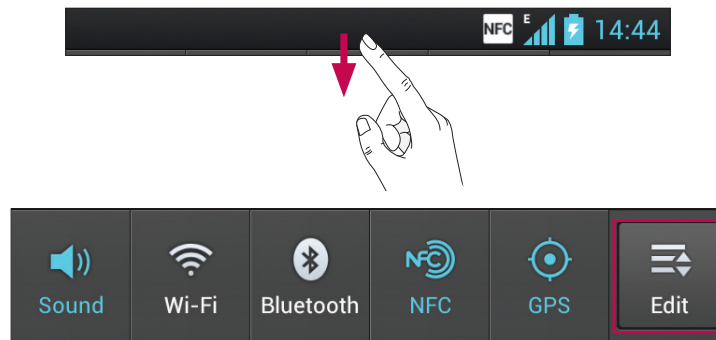
The notification drawer runs across the top of your screen.



Touch and slide the notification drawer down with your finger.

Touch  >  to manage the Notifications. Here you can check and manage Sound profile, Wi-Fi, Bluetooth, NFC, GPS, Accounts & sync, Airplane mode, Auto-rotate screen, Brightness, Data enabled or Portable Wi-Fi hotspot.

## Viewing the status bar

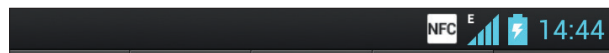

The status bar uses different icons to display phone information such as signal strength, new messages, battery life, active Bluetooth and data connections.



Below is a table explaining the meaning of icons you're likely to see in the status bar.

# Your Home screen

Icon	Description
	No Micro-USIM card
	No signal
	Airplane mode
	Connected to a Wi-Fi network
	Wired headset
	Call in progress
	Call hold
	Speakerphone
	Phone microphone is muted
	Missed call
	Bluetooth is on
	System warning
	Alarm is set
	New voicemail
	Ringer is silenced
	NFC is on
	Vibrate mode
	Battery fully charged
	Battery is charging
	Phone is connected to PC via USB cable
	Downloading data

Icon	Description
	Uploading data
	GPS is acquiring
	Receiving location data from GPS
	Data is syncing
	New Gmail
	New Google Talk message
	New message
	Song is playing
	USB tethering is active
	Portable Wi-Fi hotspot is active
	Both USB tethering and portable hotspot are active

## Onscreen keyboard

You can enter text using the onscreen keyboard. The onscreen keyboard appears automatically on the screen when you need to enter text. To manually display the keyboard, simply touch a text field where you want to enter text.

### Using the keypad & entering text

 Tap once to capitalise the next letter you type. Double-tap for all caps.

  Tap to switch to the numbers and symbols keyboard. You can also touch and hold this tab to view the Settings menu.

 Tap to enter a space.

 Tap to create a new line in the message field.

 Tap to delete the previous character.

### Entering accented letters

When you select French or Spanish as the text entry language, you can enter special French or Spanish characters (e.g. "á").

For example, to input "á", touch and hold the "a" key until the zoom-in key grows bigger and displays characters from different languages.

Then select the special character you want.

# Google account set up

When you first turn on your phone, you have the opportunity to activate the network, to sign into your Google Account and how you want to use some Google services.

## To set up your Google account:

- Sign into a Google Account from the prompted set up screen.

**OR**

- Touch  > **Apps** tab > select a Google application, such as **Gmail** > select **New** to create a new account.

If you have a Google account, touch **Existing**, enter your email address and password, then touch **Sign in**.

Once you have set up your Google account on your phone, your phone automatically synchronises with your Google account on the web.

Your contacts, Gmail messages, Calendar events and other information from these applications and services on the web are synchronised with your phone. (This depends on your synchronisation settings.)

After signing in, you can use Gmail™ and take advantage of Google services on your phone.

# Connecting to Networks and Devices

## Wi-Fi

With Wi-Fi, you can use high-speed Internet access within the coverage of the wireless access point [WAP]. Enjoy wireless Internet using Wi-Fi, without extra charges.

## Connecting to Wi-Fi networks

To use Wi-Fi on your phone, you need to access a wireless access point or "hotspot". Some access points are open and you can simply connect to them. Others are hidden or use security features, you must configure your phone to be able to connect to them.

Turn off Wi-Fi when you're not using it to extend the life of your battery.

**NOTE:** If you are out of the Wi-Fi zone or set Wi-Fi to **OFF**, additional charges may be applied by your mobile operator for mobile data use.

## Turning Wi-Fi on and connecting to a Wi-Fi network

- 1 Touch  > **Apps** tab > **Settings** > **Wi-Fi** from the WIRELESS & NETWORKS
- 2 Set **Wi-Fi** to **ON** to turn it on and start scanning for available Wi-Fi networks.
- 3 Tap Wi-Fi menu again to see a list of active and in-range Wi-Fi networks.
  - Secured networks are indicated by a lock icon.
- 4 Touch a network to connect to it.
  - If the network is secured, you are prompted to enter a password or other credentials. (Ask your network administrator for details)
- 5 After connecting to a Wi-Fi network, the status bar displays icon that indicate Wi-Fi status.

## Bluetooth

You can use Bluetooth to send data by running a corresponding application as on most other mobile phones.

**TIP!** With LG-P895, you can enjoy Bluetooth high speed. If the device you want to share files which also supports high speed Bluetooth, the files will automatically be transferred via the high-speed network. To use Bluetooth high speed data transfer, please make sure the Wi-Fi is OFF on your devices before use. The settings for Bluetooth high speed may be different depends on the device. Please check the device's settings with their service provider.

## Turning on Bluetooth and pairing up your phone with a Bluetooth device

You must pair your device with another device before you connect to it.

- 1 Touch  > **Apps** tab > **Settings** > Set **Bluetooth** to **ON** from the WIRELESS & NETWORKS
- 2 Tap **Bluetooth** menu again. Your phone will scan for and display the IDs of all available Bluetooth in-range devices. If the device you want to pair which isn't on the list, make sure the target device is set to be discoverable, then tap **Search for devices** again.
- 3 Choose the device you want to pair up with from the list.

# Connecting to Networks and Devices

Once the pairing is successful, your device will connect to the device.

## Sending pictures using Bluetooth

- 1 Select a **Picture** >  > **Bluetooth**
- 2 Check whether **Bluetooth** is **ON**, then select **Search for devices**.
- 3 Choose the device you want to send data to from the list.

## Sharing your phone's data connection

USB tethering and portable Wi-Fi hotspot are great features when there are no wireless connections available. You can share your phone's mobile data connection with a single computer via a USB cable (USB tethering). You can also share your phone's data connection with more than a single device at a time by turning your phone into a portable Wi-Fi hotspot.

When your phone is sharing its data connection, an icon appears in the status bar and as an ongoing notification in the notifications drawer.

For the latest information about tethering and portable hotspots, including supported operating systems and other details, visit <http://www.android.com/tether>.

### To change Portable Wi-Fi hotspot settings:

- Touch  > **Apps** tab > **Settings** > **More** from the WIRELESS & NETWORKS > **Portable Wi-Fi hotspot** > Choose options that you want to adjust

### TIP!

If your computer is running Windows 7 or a recent distribution of some flavours of Linux (such as Ubuntu), you don't usually need to prepare your computer for tethering. But if you're running an earlier version of Windows or another operating system, you may need to prepare your computer to establish a network connection via USB. For the most current information about which operating systems support USB tethering and how to configure them, visit <http://www.android.com/tether>.

## To rename or secure your portable hotspot

You can change the name of your phone's Wi-Fi network name (SSID) and secure its Wi-Fi network.

- 1 On the home screen, touch  > **Apps** tab > **Settings**
- 2 Touch **More** from the WIRELESS & NETWORKS and select **Portable Wi-Fi hotspot**.
- 3 Ensure **Portable Wi-Fi hotspot** is ticked.
- 4 Touch **Configure Wi-Fi hotspot**.
  - The **Configure Wi-Fi hotspot** dialog box will open.
  - You can change the network SSID (name) that other computers or devices see when scanning for Wi-Fi networks.
  - You can also touch the **Security** menu to configure the network with Wi-Fi Protected Access 2 (WPA2) security using a pre-shared key (PSK).

- If you touch the **WPA2 PSK** security option, a password field is added to the **Configure Wi-Fi hotspot** dialog. If you enter a password, you will need to enter that password when you connect to the phone's hotspot with a computer or other device. You can set **Open** in the **Security** menu to remove security from your Wi-Fi network.

5 Touch **Save**.

#### **ATTENTION!**

If you set the security option as Open, you cannot prevent unauthorised usage of online services by other people and additional charges can be incurred. To avoid unauthorised usage, you are advised to keep the security option active.

## Using the Wi-Fi Cast

You can share your music, picture and video content between users who use Android Phones connected via the same Wi-Fi & Wi-Fi Direct network.

Check your Wi-Fi & Wi-Fi Direct network in advance and make sure the users are connected to the same network.

- 1 Touch  > **Apps** tab > **Settings** > **More** from the WIRELESS & NETWORKS > **Wi-Fi Direct**
- 2 Touch the Wi-Fi Direct checkbox to turn on.
- 3 Select a device to connect from the scanned device list.
- 4 Touch **Connect**.

## Enabling Wi-Fi Direct to share through SmartShare

Wi-Fi Direct automatically scans nearby Wi-Fi Direct devices and the searched devices are listed as they are found and you can select a specific device to share multimedia data through SmartShare.

Wi-Fi Direct cannot be enabled while using other Wi-Fi functions.

- 1 Touch  > **Apps** tab > **Settings** > **More** from the WIRELESS & NETWORKS > **Wi-Fi Direct**
- 2 Select a device to connect from the scanned device list.

**CREATE GROUP** – Touch to activate group owner mode, which enables the legacy Wi-Fi devices to connect by scanning your phone. In this case you must enter the password that is set in **Password**.



**NOTE:** When your phone becomes a group owner, it will consume more battery power than when it is a client. Wi-Fi Direct connection does not provide Internet service. Additional costs may be incurred when connecting and using online services. Check data charges with your network provider.

# Connecting to Networks and Devices

## Using SmartShare

SmartShare uses DLNA (Digital Living Network Alliance) technology to share digital content through a wireless network. Both devices must be DLNA certified to support this feature.





### To turn SmartShare on and allow sharing contents

- 1 Touch  > **Apps** tab > **SmartShare** .
- 2 Touch the **Menu** key  > **Settings**.
- 3 Touch Discoverable to allow your device to be detected by other devices.
  - Touch **Always accept request** if you would like to automatically accept sharing requests from other devices.
  - Touch **Receive files** if you would like to allow the other devices to upload media files to my phone.
- 4 Under the My shared contents section, touch to checkmark the types of content you would like to share. Choose from **Pictures**, **Videos**, and **Music**.
- 5 **SmartShare** is now activated and ready to share contents.

### To control your renderer devices

Let your renderer device (e.g., TV) play multimedia contents from your remote content library (e.g., PC).

**NOTE:** Make sure that the DLNA functionality of your devices is properly configured (e.g., TV and PC).

- 1 Touch  > **Apps** tab > **SmartShare** .
- 2 Touch the **To** button  and select the device from the renderer device list.
- 3 Touch the **From** button  and select the device of the remote content library.
- 4 You can browse the content library.
- 5 Touch and hold a content thumbnail and flick them to the top area with your finger or touch the **Menu Key**  > **Play**.

### To share contents from your phone to your renderer device (e.g. TV)

**NOTE:** Make sure that your renderer device is properly configured.

- 1 While watching your pictures or videos using the Gallery application, touch tab  /  /  on the Title area.

 : Need to be connected network

 : Select the device on network

 : Currently, the content is being shared through SmartShare.



- 2 Select the device from renderer lists to play the files.

**NOTICE:** Check that your device is connected with your home network using Wi-Fi connection to use this application.

Some DLNA enabled devices (e.g. TV) support only the DMP feature of DLNA and will not appear in the renderer device list.

Your device might not be able to play some contents.



### To download contents from the remote content library

- 1 Touch  > **Apps** tab > **SmartShare** .
- 2 Touch the **From** button  and select the device of the remote content library.
- 3 You can browse the content library.
- 4 Touch and hold a content thumbnail and then touch **Download**.

**NOTICE:** A few types of contents are not supported.

### To upload contents from the remote content library





**NOTE:** Make sure that the internal storage is correctly mounted and the Receive files option in the Settings menu is checked.

- 1 Touch  > **Apps** tab > **SmartShare** .
- 2 Touch the **From** button  and select **My phone**.
- 3 You can browse the local content library.
- 4 Touch and hold a content thumbnail and then touch **Upload**.
- 5 Select the device of the remote content library to be uploaded.

**NOTICE:** Some DLNA enabled devices do not support the DMS upload functionality and will not upload files. A few types of contents are not supported.



# Calls

## Making a call

- 1 Touch  to open the keypad.
- 2 Enter the number using the keypad. To delete a digit, touch the .
- 3 Touch  to make a call.
- 4 To end a call, touch the **End** icon .

**TIP!** To enter "+" to make international calls, touch and hold .

## Calling your contacts

- 1 Touch  to open your contacts.
- 2 Scroll through the contact list or enter the first few letters of the contact you want to call by touching **Search contacts**.
- 3 In the list, touch the contact twice or touch  you want to call.

## Answering and rejecting a call

When you receive a call in Lock state, hold and slide the  to Answer incoming call.

Hold and slide the  to Decline an incoming call.

Hold and slide the **Quick msg** icon from the bottom if you want to send a message.





### **TIP! Quick msg**

You can send a message quickly using this function. This is useful if you need to reject a call with message during a meeting.

## Adjusting call volume

To adjust the in-call volume during a call, use the Volume up and down keys on the left-hand side of the phone.

## Making a second call

- 1 During your first call, touch **Menu** > **Add call** and dial the number. Also, you can go recent dialled list by touching  or can search contacts by touching  and select the contact you want to call.
- 2 Touch  to make the call.
- 3 Both calls are displayed on the call screen. Your initial call is locked and put on hold.
- 4 Touch the displayed number to toggle between calls. Or touch  **Merge call** to make a conference call.
- 5 To end active calls, touch **End** or press **Home** Key and slide the notification bar down and select **End call** icon .

**NOTE:** You are charged for each call you make.

## Viewing your call logs

On the home screen, touch  and choose the **Call logs** tab .

View a complete list of all dialled, received and missed calls.

**TIP!** Touch any call log entry to view the date, time and duration of the call.

**TIP!** Press the **Menu** key, then touch **Delete all** to delete all the recorded items.

## Call settings

You can configure phone call settings such as call forwarding and other special features offered by your carrier.

**1** On the home screen, touch .

**2** Touch menu.

**3** Tap **Call settings** and choose the options that you want to adjust.

**Fixed dialing numbers** – To turn on and compile a list of numbers that can be called from your phone. You'll need your PIN2, which is available from your operator. Only numbers within the fixed dial list can be called from your phone.

**Voicemail service** – Allows you to select your carrier's voicemail service.

**Voicemail settings** – If you are using your carrier's voicemail service, this option allows you to enter the voicemail number to use for listening to and managing your voicemail.

**Save unknown numbers** – Add unknown numbers to contacts after a call.

**Call reject** – Allows you to set the call reject function. Choose from **Disabled**, **Reject calls on list** or **Reject all calls**.

**Quick messages** – When you want to reject a call, you can send a quick message using this function. This is useful if you need to reject a call during a meeting.

**Call forwarding** – Choose whether to divert all calls, when the line is busy, when there is no answer or when you have no signal.

**Call barring** – Select when you would like calls to be barred. Enter the call barring password. Please check with your network operator about this service.

**Call duration** – View the duration of calls including Last call, All calls, Dialled calls and received calls.

**Call costs** – View the charges applied to your calls. (This service is network dependent; some operators do not support this function)

**Additional settings** – This lets you change the following settings:

**Caller ID:** Choose whether to display your number on an outgoing call.

**Call waiting:** If call waiting is activated, the handset will notify you of an incoming call while you are in call (depending on your network provider).

# Contacts



Add contacts to your phone and synchronise them with the contacts in your Google account or other accounts that support contact syncing.

## Searching for a contact

### In the home screen

- 1 Touch  to open your contacts.
- 2 Touch **Search contacts** and enter the contact name using the keyboard.

## Adding a new contact

- 1 Touch , enter the new contact's number, then press the **Menu** key. Touch **Add to Contacts** > **Create new contact**.
- 2 If you want to add a picture to the new contact, touch the image area. Choose from **Take photo** or **Select from Gallery**.
- 3 Select the contact type by touching .
- 4 Touch a category of contact information and enter the details about your contact.
- 5 Touch **Save**.



## Favourite contacts

You can classify frequently called contacts as favourites.

### Adding a contact to your favourites

- 1 Touch  to open your contacts.
- 2 Touch a contact to view their details.
- 3 Touch the star to the right of the contact's name. The star turns yellow color.

### Removing a contact from your favourites list

- 1 Touch  to open your contacts.
- 2 Touch the  tab, and choose a contact to view its details.
- 3 Touch the yellow color star to the right of the contact's name. The star turns grey and the contact is removed from your favourites.

## Moving contacts from your Old Device to your New Device



Export your contacts as a CSV file from your old device to your PC using a PC sync program.

- 1 Install "LG PC Suite" on the PC first. Run the program and connect your Android mobile phone to the PC using a USB cable.
- 2 On the top menu, select **Device > Import to device > Import contacts**.
- 3 A popup window to select the file type and a file to import will appear.
- 4 On the popup, click the **Select a file** and Windows Explorer will appear.
- 5 Select the contacts file to import in Windows Explorer and click the **Open**.
- 6 Click **OK**.
- 7 A **Field mapping** popup to link the contacts in your device and new contacts data will appear.
- 8 If there is a conflict between the data in your PC contacts and device contacts, make the necessary selections or modifications in LG PC Suite.
- 9 Click **OK**.

# Messaging

Your LG-P895 combines SMS and MMS into one intuitive, easy-to-use menu.

## Sending a message

- 1 Touch  on the home screen, and touch  to open a blank message.
- 2 Enter a contact name or contact number in the To field. As you enter the contact name, matching contacts appear. You can touch a suggested recipient. You can add multiple contacts.

**NOTE:** You will be charged for a text message for every person you send the message to.

- 3 Touch Enter message field and start to compose your message.
- 4 Press  to open the Options menu. Choose from **Add subject**, **Discard**, **Insert smiley** and **All messages**.

**TIP!** You can touch  icon to attach the file you want to share with your message.

- 5 Touch **Send** to send your message.
- 6 Responses appear on the screen. As you view and send additional messages, a message thread is created.

**⚠ WARNING:** The 160-character limit may vary from country to country depending on the language and how the SMS is coded.

**⚠ WARNING:** If an image, video or audio file is added to an SMS message, it is automatically converted into an MMS message and you are charged accordingly.

## Threaded box

Messages (SMS, MMS) exchanged with another party can be displayed in chronological order so that you can conveniently see an overview of your conversation.

## Using Smilies

Liven up your messages using Smilies.

When writing a new message, press the **Menu** key, then choose **Insert smiley**.

## Changing your message settings

Your LG-P895 message settings are predefined, so you can send messages immediately. You can change the settings based on your preferences.

- 1 Touch Messaging icon on the home screen, and touch the **Menu** key, then tap **Settings**.

# E-mail

You can use the Email application to read emails from services like Gmail. The Email application supports the following account types: POP3, IMAP and Exchange.

Your service provider or system administrator can provide the account settings you need.

## Managing an email account

The first time you open the **E-mail** application, a setup wizard opens to help you to set up an email account.

### To add another email account:

- Touch  > **Apps** tab > **E-mail** > in the account screen, touch  > **Add account**

After the initial setup, Email displays the contents of your inbox. If you have added more than one account, you can switch among accounts.

### To change an email account's setting:

- Touch  > **Apps** tab > **E-mail** > in the account screen, touch  > **Settings**

### To delete an email account:

- Touch  > **Apps** tab > **E-mail** > in the account screen, touch  > **Delete account** > touch an account you want to delete > **Delete** > **OK**

## Email account screen

You can touch an account to view its Inbox.

The account from which you send email by default is indicated with a tick.

 – Touch to open your Combined Inbox, with messages sent to all of your accounts. Messages in the Combined Inbox are colour coded on the left, by account, using the same colours used for your accounts in the Accounts screen.

 – Touch the folder icon to open the account folders.

### TIP!

If you long-press an account from the list of email accounts, you can select the desired option in the pop-up window.



For example, select Add to home screen to create a shortcut icon of the account on the home screen.

## Working with account folders

Each account has an Inbox, Outbox, Sent and Drafts folder. Depending on the features supported by your account's service provider, you may have additional folders.

## Composing and sending email

### To compose and send a message

- 1 While in the **E-mail** application, touch the .
- 2 Enter an address for the message's intended recipient. As you enter text, matching addresses are offered from your Contacts. Separate multiple addresses with semicolon.
- 3 Touch Cc/Bcc field to add Cc/Bcc and Touch  to attach files if required.
- 4 Enter the text of the message.
- 5 Touch the .

If you aren't connected to a network, for example, if you're working in airplane mode, the messages that you send are stored in your Outbox folder until you're connected to a network again. If it contains any pending messages, the Outbox is displayed on the Accounts screen.

**TIP!** When a new email arrives in the inbox, you will receive a notification by sound or vibration. Tap the email notification to stop notifications.

# Camera

## Getting to know the viewfinder

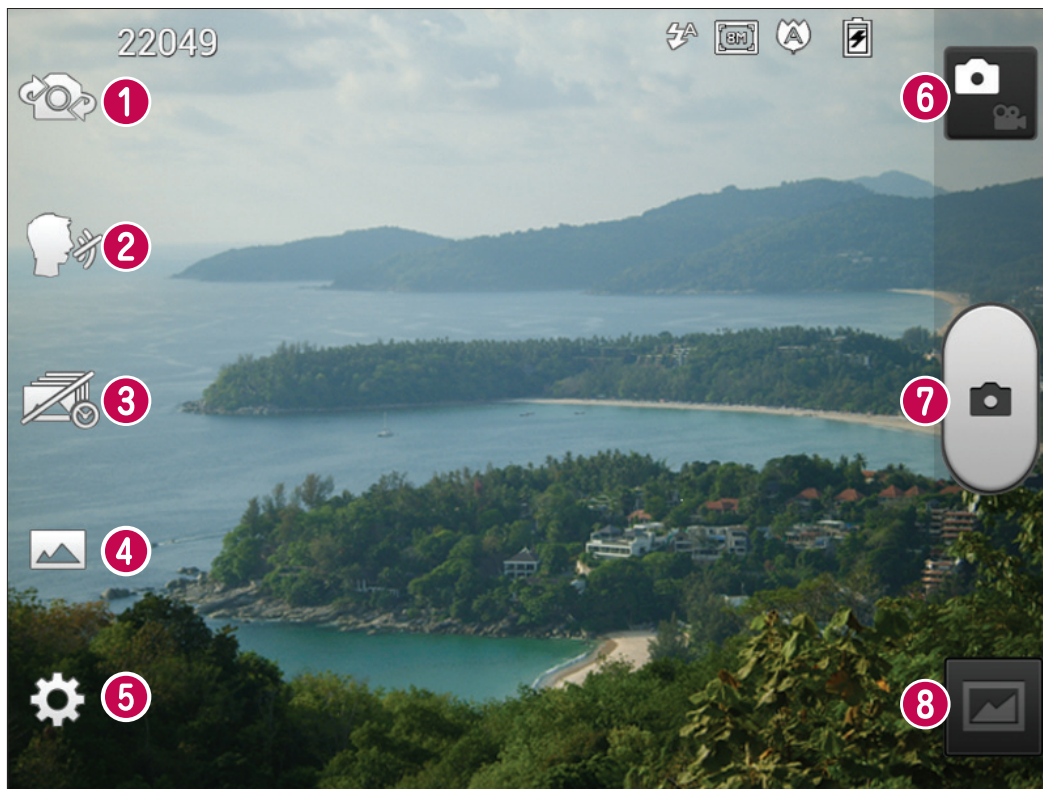

- 1 Swap camera** – Switch between the rear-facing camera lens and the front-facing camera lens.
- 2 Cheese shutter** – Say Cheese when you get ready to take a photo.
- 3 Time catch shot** – Touch this icon to capture the missing moment before pressing the shutter.
- 4 Shot mode** – Choose from **Normal**, **HDR**, **Panorama** or **Continuous shot**.
- 5 Settings** – Touch this icon to open the Settings menu.
- 6 Video mode** – Touch this icon to switch to video mode.
- 7 Taking a photo**
- 8 Gallery** – Touch to view the last photo you captured. This enables you to access your gallery and view saved photos within camera mode.

# Camera

## Taking a quick photo

- 1 Open the **Camera** application.
- 2 Hold the phone, point the lens towards the subject you want to photograph.
- 3 Touch the screen and a focus box will appear in the viewfinder screen.
- 4 When the focus box turns green, the camera has focused on your subject.
- 5 Click on the  to capture the photo.

## Once you've taken the photo

Touch  to view the last photo you captured.

 Touch to share your photo via **Bluetooth, E-mail, Gmail, Google+, Memo, Messaging, Picasa** and **Social+**.

**TIP!** If you have an SNS account and set it up on your phone, you can share your photo with the SNS community.

 Touch to delete the photo.

Touch  to open the options.

**Set image as** – Touch to use the photo as a Contact photo, Home Screen wallpaper or Lock screen Wallpaper.

**Move** – Touch to move the photo to other place.

**Rename** – Touch to edit the name of the selected picture.

**Rotate left/right** – To rotate left or right.

**Crop** – Crop your photo. Move your finger across the screen to select the area.

**Edit** – View and edit the picture.

 Select the photo resolution. If you choose the high resolution, the file size will increase, which means you will be able to store fewer photos in the memory.

 Improves colour qualities in different lighting conditions.

 Applies artistic effects to the pictures.

 Applies the additional options for pictures.

**Slideshow** – Automatically shows you the images one after the other.

**Details** – Show the picture information.

## Using the advanced settings

In the viewfinder, touch  to open all advanced options.









 – Touch if you want to change the viewfinder menu.

 – Switch between the rear-facing camera lens and the front-facing camera lens.





 – Say Cheese when you get ready to take a photo.

 – Touch this icon to capture the missing moment before pressing the shutter.

 – Choose from Normal, HDR, Panorama or Continuous shot.

-  – Allows you to turn on the flash when taking a photo in dark conditions.
-  – Zoom in or out
-  – This defines and controls the amount of sunlight entering the photo.
-  – Focuses on the specific spot.
-  – Select the photo resolution. If you choose the high resolution, the file size will increase, which means you will be able to store fewer photos in the memory.
-  – Finds the color and light settings appropriate for the current environment. Choose from **Normal, Portrait, Landscape, Sports** or **Night**.
-  – The ISO rating determines the sensitivity of the camera's light sensor. The higher the ISO, the more sensitive the camera is. This is useful in darker conditions when you cannot use the flash.
-  – Improves colour qualities in different lighting conditions.
-  – Applies artistic effects to the pictures.
-  – Set a delay after the capture button is pressed. This is ideal if you want to be in the photo.
-  – Activate to use your phone's location-based services. Take pictures wherever you are and tag them with the location. If you upload tagged pictures to a blog that supports geotagging, you can see the pictures displayed on a map.

**NOTE:** This function is only available when GPS is active.

-  – Select one of shutter sounds.
-  – It automatically shows you the picture you just took.
-  – Restore all camera default settings.
-  – Touch whenever you want to know how some function operates. This provides you with a quick guide.

**TIP!** When you exit the camera, some settings return to their defaults, such as white balance, colour tone, timer and shot mode. Check these before you take your next photo.

**TIP!** The Settings menu is superimposed over the viewfinder so, when you change elements of the photo colour or quality, you see a preview of the image change behind the Settings menu.

# Video camera

## Getting to know the viewfinder

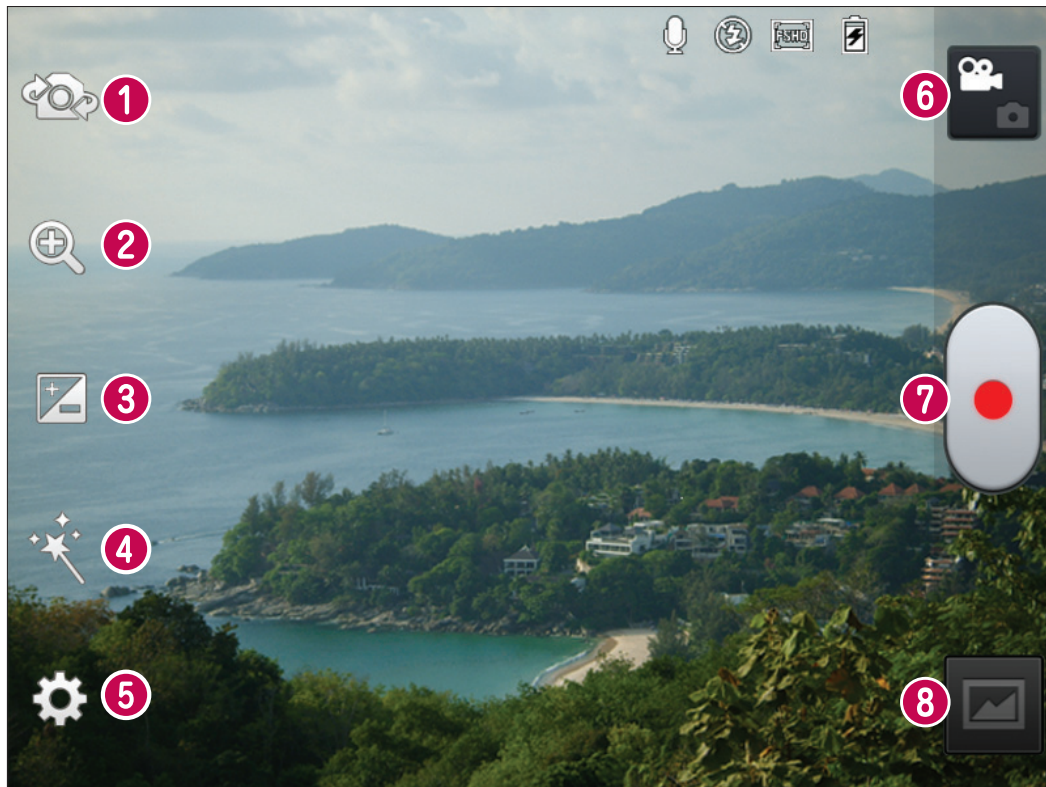

- 1 **Swap camera** – Switch between the rear-facing camera lens and the front-facing camera lens.
- 2 **Zoom** – Zoom in or out.
- 3 **Brightness** – This defines and controls the amount of sunlight entering the video.
- 4 **Live effect** – Live effect provides various visual effects when taking a video.
- 5 **Settings** – Touch this icon to open the settings menu.
- 6 **Camera mode** – Touch this icon to switch to camera mode.
- 7 **Start recording**
- 8 **Gallery** – Touch to view the last video you recorded. This enables you to access your gallery and view your saved videos from within video mode.

## Shooting a quick video

- 1 Open the camera application and touch video mode button.
- 2 The video camera viewfinder appears on the screen.
- 3 Holding the phone, point the lens towards the subject you want to capture in your video.
- 4 Press the Record  button once to start recording.
- 5 A red light appears at the top corner of the viewfinder with a timer showing the length of the video.

### Tip!



– Touch to capture image during recording a video.

- 6 Touch  on the screen to stop recording.

## After shooting a video

Your captured video will appear on the Gallery. Touch  to view the last video you recorded.

 Touch to play the video.

 Touch to share the video via **Bluetooth, E-mail, Gmail, Google+, Messaging or YouTube.**

 Touch to delete the video you just made. Confirm by touching **OK**. The viewfinder reappears.

Touch  to open the options.

**Move** – Touch to move the video to other place.

**Rename** – Tap to edit the name of the selected video.

**Details** – Tap to see a detailed information, such as the name, date, time, size and type.

## Using the advanced settings

Using the viewfinder, touch  to open all the advanced options.

 – Touch if you want to change the viewfinder menu.

 – Switch between the rear-facing camera lens and the front-facing camera lens.

 – Zoom in or zoom out.

 – This defines and controls the amount of sunlight entering the video.

 – Provides various visual effects when recording a video.

 – Allows you to turn on the flash when taking a video in dark conditions.

 – Touch to set the size (in pixels) of the video you are recording.

 – Improves colour qualities in different lighting conditions.

 – Choose a colour tone to use for your new view.

 – Activate to use your phone's location-based services.

 – Choose **Off** to record a video without sound.

 – Auto review automatically shows you the video you just recorded.

 – Restore all video camera default settings.

 – Touch if you want to know how this function operates. This provides you with a quick guide.

## Video camera

### **Adjusting the volume when viewing a video**

To adjust the volume of a video while it is playing, use the volume keys on the right-hand side of the phone.

# Video Wiz

You can make your own movie using your images/video and music.

- 1 From the Home Screen, touch the Apps Key > Video Wiz .
- 2 Select the desired options to create a movie.

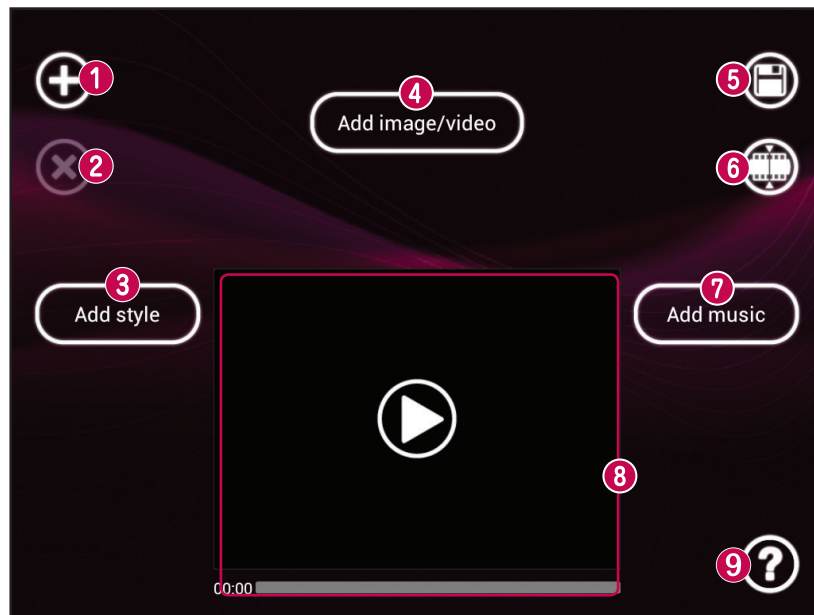

- 1 **Add Media** – Touch this icon add images and/or video to your movie.
  - Touch **Images** to add images, then touch the image(s) you want to add.
  - Touch **Videos** to add video footage, then touch the video(s) you want to add.
  - Touch **Done** to exit after all of the media files have been added.
- 2 **Delete Media** – Touch this icon to remove the selected image(s) and/or video(s).
  - Touch an image or video in the added media contents section, touch **Delete Media** , then touch **Delete selected** (or **Delete all**).
- 3 **Add Style** – Touch this icon to select the desired movie style.
  - Touch the up or down arrow to scroll through and select the style you want.
- 4 **Added image/video** – Displays all of the selected image(s) and/or video(s) for your movie.
- 5 **Save** – Touch this icon to save the movie file.
- 6 **Edit** – Touch this icon to edit the movie file.
  - Swipe left and right to select the footage to edit.
  - Touch the **Overlay Text** icon to insert text.
  - Touch the **Overlay Image** icon to insert selected graphic(s).
  - Touch the **Trim Video** icon to trim segments from your video footage.
  - Touch the **Done** icon to exit when you're finished editing.
- 7 **Add Music** – Touch this button to set the background music.
- 8 **Preview** – Touch this icon to play your movie.
- 9 **Help** – Touch this icon to view information on how to use the Video Wiz application.

# Multimedia

You can store multimedia files on an internal memory for easy access to all your multimedia files.











## Video Player

Your LG-P895 has a built-in video player that lets you play all your favourite videos. To access the video player, Touch  > **Apps** tab > **Video Player**.

## Playing a video

1 In the home screen, touch  > **Apps** tab > **Video Player**.

2 Select the video you want to play.

	Touch to pause playback a video.
	Touch to resume playback a video.
	Touch to go 10 seconds forward.
	Touch to go 10 seconds backward.
	Touch to manage the video volume.
	Touch to set Dolby audio effect when connected with headset jack.
	Touch Speed controller icon and drag the progress bar to control playback speed.
	Touch Preview frame icon and drag the handler of seek bar to explore the content with a preview screen.
	Touch to lock a video screen.
	Touch the direct list icon to see the list of videos.

To change the volume while watching video, press the up and down volume keys on the right hand side of the phone.

Touch and hold any video in the list. It displays **Delete** and **Details** as options.

## Gallery

Touch  > **Apps** tab > **Gallery**. Open a list of catalogue bars that store all your multimedia files.

## Music Player









Your LG-P895 has a built-in music player that lets you play all your favourite tracks. To access the music player, Touch  > **Apps** tab > **Music Player**.

## Transferring music files using USB mass storage devices

- 1 Connect the LG-P895 to a PC using a USB cable.
- 2 If you haven't installed LG Android Platform Driver on your PC, you need to change the settings manually. Choose **Settings** > **Connectivity** > **USB connection type**, then select **Media sync (MTP)**.
- 3 You can view the mass storage content on your PC and transfer the files.

## Playing a song

- 1 In the Home screen, touch  > **Apps** tab > **Music Player**.
- 2 Touch **Songs**.
- 3 Select the song you want to play.

	Touch to pause playback.
	Touch to resume playback.
	Touch to skip to the next track in the album, playlist.
	Touch to go back to the beginning of the song. Touch twice to return to the previous song.
	Touch to manage the music volume.
	Touch to set repeat mode.
	Touch to set shuffle mode.
	Touch to see the current playlist.
	Touch to see lyrics. This option is on only if the song includes the lyrics.

To change the volume while listening to music, press the up and down volume keys on the right-hand side of the phone.

Touch and hold any song in the list. It displays **Play**, **Add to playlist**, **Set as ringtone**, **Delete**, **Share**, **Search** and **Details**.

**NOTE:** Music file copyrights may be protected by international treaties and national copyright laws.

Therefore, it may be necessary to obtain permission or a licence to reproduce or copy music.

In some countries, national laws prohibit private copying of copyrighted material.

Before downloading or copying the file, check the national laws of the relevant country concerning the use of such material.

# Multimedia

## LG Tag+

### What is LG Tag+

LG Tag+ allows easy saving and loading to NFC tag, which can be customized to suit certain environments.

### Using Tag+ writing

- 1 Touch  > **Apps** tab > **LG Tag+**.
- 2 Select the desired mode (**Car/Office/Sleep/User mode**) and tap **Write on NFC tag**.
- 3 Touch the back of your device to a tag, then launching application and changing settings can be set.

### Using Tag+ reading

When touching the set tag, mode will be activated right away.

## Media Home

### Using media home

- 1 Touch  > **Apps** tab > **Media Home**
- 2 Select the desired function among of videos, photos, music.

### Setting media home

- 1 Touch  > **Apps** tab > **Media Home** > **Settings**
- 2 You can change the settings based on your preferences.

#### Tip!

Once you connect your device to a TV or monitor via a MHL cable, media home apps will be launch automatically when **Media Home** > **Settings** > **Auto-launch and auto-off** option is enabled.

# Notebook









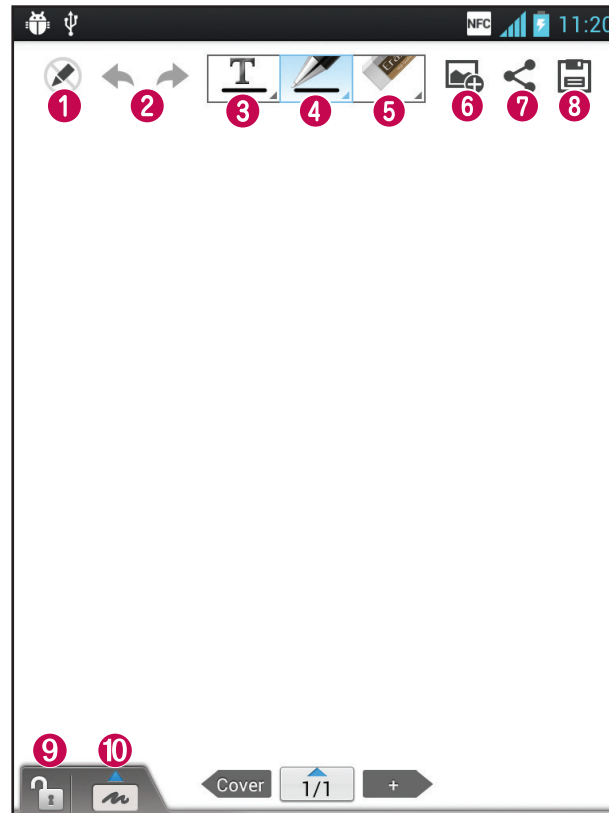

With Notebook application, you can manage and personalize a wide variety of information.

## Making a note

- 1 Touch  > **Apps** tab > **Notebook**.
- 2 Touch **New note** to create a new note.
- 3 Select the desired mode(**Cover, Title, Paper, Paper colour**) and **OK**.

## Getting to know the Notebook





- 1  – Select the Read only or edit mode.
- 2  – Undo or Redo.
- 3  – Tap this button to write.
- 4  – Select the Pen type, Thickness, Opacity and Colour.
- 5  – Erase the memo that you created.
- 6  – Touch to attach the files using Picture, Capture picture, Video, Capture video, Audio, Record voice, Location, Sticker and Date and time.
- 7  – Share the current note to others via Gmail, E-mail, Social+, Bluetooth, Messaging, Picasa, Google+, Memo.
- 8  – Save the note with the current screen.
- 9  – Select to lock or unlock the Front key.
- 10  – Tap this button to enlarge the input area.

# LG SmartWorld

LG SmartWorld offers an assortment of exciting content - games, applications, wallpaper and ringtones - giving LG phone users the chance to enjoy richer "Mobile Life" experiences.



## How to Get to LG SmartWorld from Your Phone

- 1 Touch  > **Apps** tab > Tap the  icon to access LG SmartWorld.
- 2 Tap Sign in and enter ID/PW for LG SmartWorld. If you have not yet signed up, tap Register and get a LG SmartWorld membership.
- 3 Download the content you want.

### **NOTE: What if there is no icon?**

- 1 Using a mobile Web browser, access LG SmartWorld ([www.lgworld.com](http://www.lgworld.com)) and select your country.
- 2 Download LG SmartWorld App.
- 3 Execute and install the downloaded file.
- 4 Access LG SmartWorld by tapping the  icon.



## How to use LG SmartWorld

- Participate in monthly LG SmartWorld promotions.
  -  – Search Content.
  -  – Find contents by category(e.g. Games, Education, Entertainment etc).
  -  – List of downloaded/to-be updated contents.
- Try the easy "Menu" buttons to find what you're looking for fast.
  - Apps for you** – Recommended content based on your previous choices.
  - Settings** – Set Profile and Display.
  - Sign in** – Set your ID and Password.
- Try other useful functions as well. (Content Detail screen)

**NOTE:** LG SmartWorld may not be available in all carriers or countries.



# Utilities

## Setting your alarm



- 1 Touch  > **Apps** tab > **Alarm/Clock** > .
- 2 After you set the alarm, the LG-P895 lets you know how much time is left before the alarm will invoke.
- 3 Set **Repeat**, **Snooze duration**, **Vibration**, **Alarm sound**, **Puzzle lock** and **Memo**. Touch **Save**.

**NOTE:** To change alarm settings on alarm list screen, touch the Menu key and select Settings. You can adjust the below options: Alarm in silent mode, Alarm volume, Side button behavior and Puzzle lock option.

## Using your calculator

- 1 Touch  > **Apps** tab > **Calculator**
- 2 Touch the number keys to enter numbers.
- 3 For simple calculations, touch the function you want (+, -, x or ÷) followed by =.
- 4 For more complex calculations, touch , select the **Advanced panel**, then choose sin, cos, tan, log and so on.
- 5 To check history tap the icon 

## Adding an event to your calendar

- 1 Touch  > **Apps** tab > **Calendar**
- 2 On the screen, you can find the different view types of the Calendar (Day, Week, Month, Agenda).
- 3 Tap on the date you want to add event on and touch .
- 4 Touch **Event name** then enter the event name.
- 5 Touch **Location** and enter the location. Check the date and enter the time you want your event to start and finish.
- 6 If you want to add a note to your event, touch **Description** and enter the details.
- 7 If you want to repeat the alarm, set **REPEAT**, and set **REMINDERS**, if necessary.
- 8 Touch **Save** to save the event in the calendar.

## Tasks

This task can be synchronized with MS Exchange account. You can create task, revise it and delete it in MS outlook or MS Office Outlook Web Access.

### To Synchronize MS Exchange

- 1 From the Home Screen, Touch  > Settings.
- 2 Touch Accounts & sync > ADD ACCOUNT.
- 3 Touch Microsoft Exchange to create Email address and Password.
- 4 Make sure if you checkmark Sync task.

## Polaris Office

Polaris Office is a professional mobile office solution that lets users conveniently view various types of office documents, including Word, Excel and PowerPoint files, anywhere, anytime, using their mobile devices.

Touch  > **Apps** tab > **Polaris Office**.

### Managing files

Polaris Office provides mobile users with convenient file management features, including copying, moving and pasting, and deleting files and folders right on the device.

### Viewing files

Mobile users can now easily view a wide variety of file types, including Microsoft Office documents and Adobe PDF, right on their mobile devices. When viewing documents using Polaris Office, the objects and layout remain the same as in their original documents.

## FileShare

This feature allows you to share files from your phone.

1 Touch  > FileShare

2 Choose the types of content you would like to share. Choose from Images, Videos, Music and Document.

## Backup

### About backing up and restoring smart phone data

It recommends that you regularly create and save a backup file on the Internal Storage, especially before you update any software. Maintaining a current backup file on Storage memory might allow you to recover smart phone data if your smart phone is lost, stolen, or corrupted by an unforeseen issue.

This Backup application support between LG smart phones, other S/W version or OS. And so, when you buy the new LG smart phone, you can back up the current LG-P895 smart phone data on your new one.

If you have preloaded application Backup & Restore on your smart phone, you can back up and restore most of your smart phone data, **Applications** including unprotected applications, their settings, **Applications (Downloaded)**, **Applications (Pre-installed)**, **Bookmarks**, **Calendar**, **Call log**, **Contacts**, **Home screen**, **Messages**, and **System settings** using this application.

- To perform a manual backup of your smart phone data.
- To schedule automatic backups of your smart phone data.
- To restore your smart phone data.

## Back up your smart phone data

- 1 Touch  > **Apps** tab > and then select **Backup** > **Backup** > **Internal Storage**.
- 2 Touch the **Add new** to enter a name for your backup file, and then select **Continue**.
- 3 Select the check box next to the item you want to back up, and then select **Continue** to back up.
- 4 When all selected files backed up, you will see the message '**Done**' and select **Continue** to finish backing up data.

## Scheduling automatic backups

You can also enable automatic backups of the data on your smart phone according to your schedule setting. To do this, complete the following steps:

- 1 Touch  > **Apps** tab > and then select **Backup** > **Schedule**.
- 2 On the **Scheduled Backup Location** screen, touch **Internal Storage**.
- 3 From the list, select how often you want to back up your device data and settings, and select **Continue**.
- 4 Select the check box next to the data you want to back up, and then select **Continue** to finish the schedule set.

## Restoring smart phone data

To restore data that is in your on-board device memory, mass storage mode must be turned off.

**NOTE:** All files that are stored on your smart phone are deleted before the backup file is restored.

- 1 Touch  > **Apps** tab > and then select **Backup** > **Restore** > **Internal Storage**.
- 2 On the **Restore** screen, select a backup file that contains the data you want to restore.
- 3 Select the check box next to the item you want to restore, and then select **Continue** to restore to phone.

**NOTE:** Please note that your phone data will be overwritten with the contents of your backup.

- 4 If the backup file is encrypted, type the password that you set to encrypt.
- 5 When all selected files restored, you will see the message '**Done**' and select **Yes** to restart the phone.

**NOTE:**

- While in Mass storage mode, this Backup Application cannot be functioned. Select Charge only option when the USB cable is connected.
- You can set Enable encryption to encrypt your backup files for extra protection.

Press the **Menu**  from the **Backup** screen, and select **Settings > Security > Enable encryption** and select the check box. To restore synchronised organizer data, you must have an activation password.

**NOTE:**

You can also enable automatic delete old backups and only keep the most recent backup. Press the **Menu**  from the **Backup** screen, and select **Settings > Scheduled backup > Auto delete old backups** to select the number of scheduled backups to keep.





# The web

## Internet

Browser gives you a fast, full-colour world of games, music, news, sport, entertainment and much more, right on your mobile phone. Wherever you are and whatever you enjoy.

**NOTE:** Additional charges apply when connecting to these services and downloading content. Check data charges with your network provider.

## Using the web toolbar

-  Touch to go back a page.
-  Touch to go forward a page, to the page you connected to after the current one. This is the opposite of what happens when you press the **Back** key, which goes to the previous page.
-  While holding down the icon, tilt the device toward body to zoom in or reverse to zoom out.
-  Touch to add a new window.
-  Touch to access bookmarks.

## Using options

Press  to view options.

**Refresh** – Update the current web page.

**Save to bookmarks** – Add the current web page as bookmark.

**Go to Homepage** – Allow you to go to a homepage.

**Share page** – Allows you to share the web page with others via Bluetooth, E-mail, Gmail, Google+, Messaging, Social+.

**Find on page** – Allows you to find letters or words on the current web page.

**Request desktop site** – Allows you to view the web page as desktop.

**Save for offline reading** – Save current page to read it during offline.

**Brightness** – Modify viewing brightness for comfortable web browsing.

**Settings** – Displays Browser settings.

**Exit** – Exit from the browser.

# Settings

In the home screen, touch  > **Apps** tab > **Settings**.

## WIRELESS & NETWORKS

Here, you can manage Wi-Fi and Bluetooth. You can also set up mobile networks and switch to airplane mode.

< **Wi-Fi** >

**Wi-Fi** – Turns on Wi-Fi to connect to available Wi-Fi networks.

### **TIP!** How to obtain the MAC address

To set up a connection in some wireless networks with MAC filters, you may need to enter the MAC address of your LG-P895 into the router.

You can find the MAC address in the following user interface: Touch **Apps** tab > **Settings** > **Wi-Fi** >  > **Advanced** > **MAC address**.

< **Bluetooth** >

Turns on Bluetooth to connect to Bluetooth devices.

< **Data usage** >

Displays the data usage and set mobile data usage limit.

< **Call** >

You can configure phone call settings such as call forwarding and other special features offered by your carrier.

< **More** >

**Airplane mode** – After switching to airplane mode, all wireless connections are disabled.

**Wi-Fi Direct** – Make a connection directly with Wi-Fi devices without any Access Point.

**Portable Wi-Fi hotspot** – Allows you to share mobile network via Wi-Fi and you can configure the portable Wi-Fi hotspot settings.

**NFC** – Your LG-P895 is NFC-enabled mobile phone. NFC (Near Field Communication) is a wireless connectivity technology that enables two-way communication between electronic devices. It operates over a distance of a few centimeters. You can share your contents with a NFC tag or another NFC support device via simple touch with your device. If you touch a NFC tag with your device, it will display the tag contents on your device.

**To switch NFC on or off:** From the home screen, touch and slide the notification drawer down with your finger, then select the NFC icon to turn it on.

**NOTE:** When the Airplane mode is activated, NFC application can be used.

**Using NFC:** To use NFC, make sure your device is switched on and activate the NFC, if disabled.

**Android Beam** – You can beam a web page, a video, or other content from your screen to another device by bringing the devices together (typically back to back).

**NOTE:** Make sure both devices are unlocked, support Near Field Communication (NFC), and have both NFC and Android Beam™ turned on.

**VPN** – Displays the list of Virtual Private Networks (VPNs) that you've previously configured. Allows you to add different types of VPN.

**Mobile networks** – Set options for data roaming, network mode & operators, access point names (APNs) and so on.

**NOTE:** You must set a lock screen PIN or password before you can use credential storage.

## DEVICE

### < Sound >

**Sound profile** – You can choose the Sound, Vibrate only or Silent.

**Volumes** – You can manage the volume of Phone Ringtone, Notification sound, Touch feedback & system, Music, video, games and other media, Alarms.

**Phone ringtone** – Allows you to set your default incoming call ringtone.

**Notification sound** – Allows you to set your default notification ringtone.

**Ringtone with vibration** – Vibration feedback for calls and notifications.

**Quiet time** – Set times to turn off all sounds except alarm and media.

**Dial pad touch tones** – Allows you to set the phone to play tones when using the dialpad to dial numbers.

**Touch sounds** – Allows you to set your phone to play a sound when you touch buttons, icons and other onscreen items that react to your touch.

**Screen lock sound** – Allows you to set your phone to play a sound when locking and unlocking the screen.

**Vibrate on touch** – Allows you to set the vibration feedback for phone screen touch.

### < Display >

**Brightness** – Adjust the screen brightness.

**Auto-rotate screen** – Set to switch orientation automatically when you rotate the phone.

**Screen timeout** – Set the time for screen timeout.

**Font type** – Change the type of the display font.

**Font size** – Change the size of the display font.

**Aspect ratio correction** – Change the resolution size of downloaded applications to fit the screen size.

**Front key light** – Set the front key light duration.

**Motion sensor calibration** – Allows you to Improve the accuracy of the tilt and speed of the sensor.

# Settings

## < Home screen >

Set the **Theme**, **Animation**, **Screen swipe effect** or **Wallpaper**. Select the option to set **Scroll wallpaper**, **Scroll screens circularly** and **Home backup & restore**.

## < Lock screen >

**Select screen lock** – Set a screen lock type to secure your phone. Opens a set of screens that guide you through drawing a screen unlock pattern. You can set among of **None**, **Swipe**, **Face Unlock**, **Pattern**, **PIN**, **Password**.

If you have enabled Pattern lock type then , When you turn on your phone or wake up the screen, you're asked to draw your unlock pattern to unlock the screen.

**Wallpaper** – You can select the wallpaper for lock screen from Wallpapers or Gallery.

**Clocks & shortcuts** – Customize clocks & shortcuts on lock screen.

**Owner info** – Show owner info on lock screen.

**Lock timer** – Set the lock time after screen timeout.

**Power button instantly locks** – Set the screen lock when press the power button.

## < Gesture >

**Move home screen items** – Press and hold item and tilt device to move item within home screens or applications.

**Tilt sensitivity** – Test and adjust sensitivity of tilt sensor for home screen and applications.

**Silence incoming calls** – Flip device to mute incoming call.

**Snooze or stop alarm** – Flip device to snooze or stop alarm.

**Pause video** – Flip device to pause playing video.

**Help** – Help for gesture functions.

## < Storage >

**INTERNAL STORAGE** – View the internal storage usage.

## < Power saver >

Here, you can manage the battery and check the power saving items. Also, you can check the battery use.

## < Apps >

You can view and manage the applications.

## PERSONAL

### < Accounts & sync >

Permits applications to synchronise data in the background, whether or not you are actively working in them. Deselecting this setting can save battery power and lowers (but does not eliminate) data usage.

## < Location services >

**Google's location service** – If you select Google's location service, your phone determines your approximate location using Wi-Fi and mobile networks. When you select this option, you're asked whether you consent to allowing Google to use your location when providing these services.

**GPS satellites** – If you select GPS satellites, your phone determines your location to street level accuracy.

**Location & Google search** – If you select Google use your location to improve search results and other services.

## < Security >

**Set up SIM card lock** – Set up Micro-USIM card lock or change the Micro-USIM PIN.

**Password typing visible** – Show last character of the hidden password as you type.

**Phone administrators** – View or deactivate device administrators.

**Unknown sources** – Default setting to install non-Play Store applications.

**Trusted credentials** – Display trusted CA certificates.

**Install from storage** – Choose to install encrypted certificates.

**Clear credentials** – Remove all certificates.

## < Language & input >

Use the Language & input settings to select the language for the text on your phone and for configuring the on-screen keyboard, including words you've added to its dictionary.

## < Backup & reset >

Change the settings for managing your settings and data.

**Back up my data** – Set to back up your settings and application data to the Google server.

**Backup account** – Set to back up your account.

**Automatic restore** – Set to restore your settings and application data when the applications are reinstalled on your device.

**Factory data reset** – Reset your settings to the factory default values and delete all your data. If you reset the phone in this way, you are prompted to reenter the same information as when you first started Android.

# SYSTEM

## < Date & time >

Use **Date & time** settings to set how dates are displayed. You can also use these settings to set your own time and time zone rather than obtaining the current time from the mobile network.

## < Accessibility >

Use the **Accessibility** settings to configure accessibility plug-ins you have installed on your phone.

**NOTE:** Requires additional plug-ins to become selectable.

# Settings

## < Connectivity >

**USB connection type** – You can set the desired mode (**Charge only**, **Media sync (MTP)**, **USB tethering**, **LG software** or **Camera (PTP)**).

**Ask on connection** – Ask USB connection mode when connecting to a computer.

**Help** – Help for connectivity.

**On-Screen Phone** – Displaying screen and controlling phone from PC are available through USB, Bluetooth or Wi-Fi connection.

**PC Suite** – Check mark this to use LG **PC Suite** with Wi-Fi connection.

Please note that Wi-Fi network should be connected for LG PC Suite via Wi-Fi connection from the WIRELESS & NETWORKS.

## < About phone >

View legal information and check phone status and software version.

## Phone software update

### LG Mobile phone software update from the Internet

For more information about using this function, please visit <http://update.lgmobile.com> or <http://www.lg.com/common/index.jsp> → select country and language.

This feature allows you to update the firmware on your phone to a newer version conveniently from the Internet without needing to visit a service centre. This feature will only be available if and when LG makes a newer firmware version available for your device.

As the mobile phone firmware update requires the user's full attention for the duration of the update process, please make sure you check all instructions and notes that appear at each step before proceeding. Please note that removing the USB data cable during the upgrade may seriously damage your mobile phone.

**NOTE:** LG reserves the right to make firmware updates available only for selected models at its own discretion and does not guarantee the availability of the newer version of the firmware for all handset models.

### LG Mobile Phone software update via Over-the-Air (OTA)

This feature allows you to update your phone's software to a newer version conveniently via OTA, without connecting with a USB data cable. This feature will only be available if and when LG makes a newer firmware version available for your device.

First, you can check the software version on your mobile phone: **Settings > About phone >**

**Software update > Check now for update.**

You can also delay the update by 1 hour, 4 hours, 8 hours or One day. In this case, the application will notify you to update when the time is up. You can also rearrange an update manually.

**NOTE:** Your personal data from internal phone storage—including information about your Google account and any other accounts, your system/application data and settings, any downloaded applications and your DRM licence—might be lost in the process of updating your phone's software. Therefore, LG recommends that you back up your personal data before updating your phone's software. LG does not take responsibility for any loss of personal data.

**NOTE:** This feature is dependent on your network service provider, region and country.

## DivX HD

**ABOUT DIVX VIDEO:** DivX® is a digital video format created by DivX, LLC, a subsidiary of Rovi Corporation. This is an official DivX Certified® device that plays DivX video. Visit [divx.com](http://divx.com) for more information and software tools to convert your files into DivX videos.

**ABOUT DIVX VIDEO-ON-DEMAND:** This DivX Certified® device must be registered in order to play purchased DivX Video-on-Demand (VOD) movies. To obtain your registration code, locate the DivX VOD section in your device setup menu. Go to [vod.divx.com](http://vod.divx.com) for more information on how to complete your registration.

**DivX Certified® to play DivX® video up to HD 720p, including premium content**

**DivX®, DivX Certified® and associated logos are trademarks of Rovi Corporation or its subsidiaries and are used under license.**



**Manufactured under license under U.S. Patent Nos:** 5,956,674; 5,974,380; 6,487,535 & other U.S. and worldwide patents issued & pending. DTS, the Symbol, & DTS and the Symbol together are registered trademarks & DTS 2.0+Digital Out is a trademark of DTS, Inc. Product includes software. © DTS, Inc. All Rights Reserved.







**Manufactured under license from Dolby Laboratories. Dolby and the double-D symbol are trademarks of Dolby Laboratories.**

# LG On-Screen Phone

On-Screen Phone allows you to view your mobile phone screen from a PC via a USB or Bluetooth connection. You can also control your mobile phone from your PC, using the mouse or keyboard.

## On-Screen Phone icons

-  Connects your mobile phone to your PC, or disconnects it.
-  Changes the On-Screen Phone preferences.
-  Exits the On-Screen Phone programme.
-  Maximises the On-Screen Phone window.
-  Minimize the On-Screen Phone window.

## On-Screen Phone features

- Real-time transfer and control: displays and controls your mobile phone screen when connected to your PC.
- Mouse control: allows you to control your mobile phone by using the mouse to click and drag on your PC screen.
- Text input with keyboard: allows you to compose a text message or note using your computer keyboard.
- File transfer (mobile phone to PC): sends files from your mobile phone (e.g. photos, videos, music and Polaris Office files) to your PC. Simply right-click on the file which you want to send to PC and click on "Save to PC".
- File transfer (PC to mobile phone): sends files from your PC to your mobile phone. Just select the files you wish to transfer and drag and drop them into the On-Screen Phone window. The files sent are stored in internal SD card.
- Real-time event notifications: prompts a pop-up to inform you of any incoming calls or text/multimedia messages.

## How to install On-Screen Phone on your PC

- 1 Visit LG Home ([www.lg.com](http://www.lg.com)) and select a country of your choice.
- 2 Go to **Support** > **Mobile Phone Support** > Select the Model (LG-P895) > Click **OSP** ( On-Screen Phone ) to download. You can install the On-Screen Phone on your PC.

# Accessories

These accessories are available for use with the LG-P895. (Items described below may be optional.)

## Travel adaptor

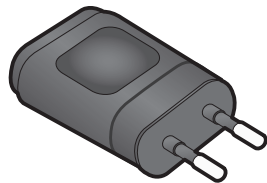

## Stereo headset

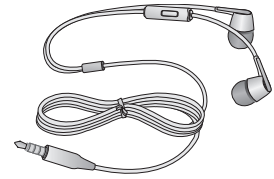

## User Guide

Learn more about your LG-P895.



## Data cable

Connect your LG-P895 and PC.

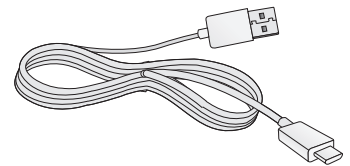

## LG Tag+



## Micro-USIM Slot Pin



## Rubberdium™ Pen



**Notice:** You can use more convenient if you are use the Rubberdium Pen for home screen touch. However, the bottom button (back/home/recently apps/menu button) is not run to Rubberdium Pen. Please use your finger directly.

**⚠ WARNING:** Do not touch strongly and rub such as sharp edges

### NOTE:

- Always use genuine LG accessories.
- Failure to do this may void your warranty.
- Accessories may vary in different regions.

# Troubleshooting

This chapter lists some problems you might encounter while using your phone. Some problems require you to call your service provider, but most are easy to fix yourself.

Message	Possible causes	Possible corrective measures
Micro-USIM error	There is no Micro-USIM card in the phone or it is inserted incorrectly.	Make sure that the Micro-USIM card is correctly inserted.
No network connection/ Losing network	Signal is weak or you're outside the carrier network.	Move towards a window or into an open area. Check the network operator coverage map.
	Operator applied new services.	Check whether the Micro-USIM card is more than 6~12 months old. If so, change your Micro-USIM at your network provider's nearest branch. Contact your service provider.
Codes do not match	To change a security code, you will need to confirm the new code by re-entering it.	If you forget the code, contact your service provider.
	The two codes you have entered do not match.	
Any application cannot be set	Not supported by service provider or registration required.	Contact your service provider.
Calls not available	Dialling error	New network not authorised.
	New Micro-USIM card inserted.	Check for new restrictions.
	Pre-paid charge limit reached.	Contact service provider or reset limit with PIN2.
Phone cannot be switched on	On/Off key pressed too briefly.	Press the On/Off key down for at least two seconds.
	Battery is not charged.	Charge battery. Check charging indicator on the display.

Message	Possible causes	Possible corrective measures
Charging error	Battery is not charged.	Charge battery.
	Outside temperature is too hot or cold.	Make sure phone is charging at a normal temperature.
	Contact problem	Check the charger and connection to the phone.
	No voltage	Plug the charger into a different socket.
	Charger defective	Replace charger.
	Wrong charger	Only use original LG accessories.
Number not permitted	The Fixed dialling number function is on.	Check the Settings menu and turn the function off.
Impossible to receive / send SMS & picture	Memory full	Delete some messages from the phone.
Files not opening	Unsupported file format	Check the file formats that can be supported.
The screen does not turn on when I receive a call.	Proximity sensor problem	If you use any protection tape or case, check to see if it has covered the area around the proximity sensor. Make sure that the area around the proximity sensor is clean.
No sound	Vibration mode	Check the settings status of the sound menu to make sure you are not in vibrate or silent mode.
Hang up or freeze	Intermittent software problem	Try to perform a software update via the website.



**CE 0168** 