



繁體中文
簡體中文
ENGLISH

使用手冊
用戶手冊
User Guide

LG-P895

LG-P895 用戶指南

本手冊將幫助您開始使用您的手機。



- 此手冊中的部份內容可能會因手機程式之改良或不同網絡商提供的服務而令實際情況有所不同,這並不會另行通知。
- 由於使用觸控螢幕鍵盤,此手機不適合視障人士使用。
- Copyright © LG Electronics, Inc. 版權所有。LG 及 LG 標誌乃 LG 集團及其相關公司的註冊商標。所有其他商標均屬於其擁有者。
- Google™、Google Maps™、Gmail™、YouTube™、Google Talk™ 及 Play Store™ 均為 Google, Inc. 的商標。

內容

安全及有效使用準則	5
了解您的手機	9
裝置組件	14
QuickMemo	16
安裝 Micro-USIM 卡	17
為手機充電	17
將螢幕鎖定及解鎖	18
鎖定螢幕保安	18
您的桌面	19
觸控螢幕提示	19
首頁	19
自訂桌面	19
返回最近使用的應用程式	20
通告欄	20
檢視狀態列	20
螢幕鍵盤	22
輸入重音字母	22
Google 帳號設定	23
連接到網絡及裝置	24
Wi-Fi	24
連接至 Wi-Fi 網絡	24
藍芽	24
共享手機的數據連接	25
要重新命名或保護可攜式熱點	25
使用 Wi-Fi Cast	26
啓用 Wi-Fi Direct 透過 SmartShare 進行分享	26
使用 SmartShare	27
通話功能	29
撥打電話	29
從通訊錄中撥打電話	29
接聽來電和拒接來電	29
調整通話音量	29
通話期間撥打第二個電話	29
檢視通話記錄	30
通話設定	30
通訊錄	31
搜尋通訊錄	31

新增通訊錄.....	31
常用的通訊錄	31
將通訊錄從舊裝置移至新裝置.....	32
訊息.....	33
發送訊息.....	33
訊息串連方塊	33
使用表情符號	33
更改訊息設定	33
電郵.....	34
管理電郵帳號	34
電郵帳號畫面	34
處理帳號資料夾	34
編寫及發送電子郵件.....	35
相機.....	36
瞭解取景器.....	36
快速拍照	37
拍攝相片後.....	37
使用進階設定	37
視像攝錄機	39
瞭解取景器.....	39
拍攝快速影片	40
拍攝影片後.....	40
使用進階設定	40
觀看影片時調整音量.....	41
視訊Wiz音效.....	42
多媒體.....	43
影片播放器.....	43
播放影片	43
媒體匣	43
音樂播放機.....	43
使用 USB 大容量儲存裝置傳送音樂檔案	44
播放歌曲	44
LG Tag+	45
媒體主頁	45
筆記本.....	46
製作筆記.....	46

內容

瞭解筆記本.....	46
LG SmartWorld	47
如何從手機進入 LG SmartWorld.....	47
如何使用 LG SmartWorld.....	47
實用程式.....	48
設定鬧鐘.....	48
使用計算機.....	48
新增事件至日曆	48
工作	48
Polaris Office.....	49
FileShare.....	49
備份	49
備份智能手機的資料.....	50
排程自動備份	50
還原智能手機資料.....	50
網絡功能.....	52
互聯網	52
使用網絡工具列	52
使用選項.....	52
設定.....	53
無線及網絡.....	53
裝置	54
個人	55
系統	56
手機軟件更新	57
DivX HD	58
DTS	58
Dolby Mobile	58
LG On - Screen Phone.....	59
On - Screen Phone圖示	59
On - Screen Phone功能	59
如何在電腦上安裝 On - Screen Phone	59
配件.....	60
疑難排解.....	61

安全及有效使用準則

請讀取以下簡易的使用規則。違反這些準則可能會發生危險或觸犯法律。

無線電波暴露準則

無線電波暴露及特定吸收比率 (SAR) 資訊。

本型號手機 LG-P895 之設計符合適用的無線電波暴露安全要求。這些要求乃基於可確保所有使用者安全的科學指引，範圍涵蓋任何年齡與任何健康狀況的人士。

- 無線電波暴露指引的量度單位叫作特定吸收比率 (SAR)。SAR 測試使用標準方法進行，用手機以在所有使用的頻帶最高的合格電源水平傳輸。
- 雖然不同型號 LG 手機的 SAR 水平有所差異，但所有這些手機的設計均符合無線電波暴露的相關指引。
- 國際非離子化輻射保護委員會 (ICNIRP) 建議的 SAR 限制，即平均 10 克組織 2 W/kg。
- 經 DASY4 測試，此型號手機在耳邊使用時的最高 SAR 值為 0.284 W/kg (10 克)，在身上佩戴時為 0.604 W/kg (10 克)。
- 在將手機置於耳邊正常使用或使其距身體至少 1.5 厘米遠的情況下，此流動電話符合關於 RF 暴露的指引。如果隨身攜帶手機，所用的手機套或其他裝置中不可包含金屬物品，並應使手機與身體至少保持 1.5 厘米的距離。要傳輸數據檔案或訊息時，該裝置與網絡進行有效的連接。在某些情況下，數據檔案或訊息的傳送可能會延遲，直至這類連接可用為止。請確保遵守以上的特別距離指示，知道傳輸完成為止。

產品保護及維護

⚠ 警告：

請僅使用經認可適用於此特定型號手機的電池、充電器及配件。使用其他種類的配件可能會導致手機的認可或保養失效，並可能引致危險。

- 請勿拆開此裝置。如手機需要維修，請由合資格的維修技師進行維修。
- 根據 LG 的政策，保養期內的維修可能會包括更換部件或主板，這些用於更換的部件或主板可能全新的或是經過翻新的，但其功能與被更換的部件相同。
- 請遠離如電視、收音機或個人電腦等電器產品而使用手機。
- 裝置需遠離發熱來源，如散熱器或烹調器具。
- 請勿摔落手機。
- 請勿讓此裝置遭機械震動或衝擊。
- 請於任何有特殊限制的地方關閉手機。例如，請勿在醫院內使用手機，否則它可能會對敏感的醫療設備造成影響。
- 請勿以潮濕的雙手對充電中的手機進行操作。這可能會引致觸電和造成手機嚴重損壞。

安全及有效使用準則

- 請不要在易燃材料附近為手機充電，因為充電期間手機會發熱並導致火災。
- 使用乾布清潔裝置表面（請勿使用苯、稀釋劑或酒精等溶劑）。
- 切勿在布質家具上為手機充電。
- 手機應在通風良好的環境中充電。
- 請勿讓此裝置接觸過多煙霧或塵埃。
- 請勿將手機置於信用卡或車票附近，這可能會影響磁帶上的資料。
- 請勿以尖銳物件敲打螢幕，否則可能會對手機造成損毀。
- 請勿將手機暴露於液體或濕氣中。
- 請小心使用配件，例如耳機。如非必要，請勿觸及天線。
- 如果玻璃螢幕碎裂，請勿使用、接觸或嘗試移除或修補玻璃。因妄用或不正確使用而導致玻璃螢幕受損並不在保養範圍內。
- 您的手機是一部電子裝置，在正常操作期間，會產生熱力。在沒有足夠通風的環境下，長時間與皮膚直接接觸可能導致不適或輕度灼傷。因此，操作期間或操作之後處理手機時，請謹慎使用。
- 如果手機受潮，請立即拔下手機電源線並立即擦乾。請勿嘗試用烤爐、微波爐或風筒等外部加熱裝置加快變乾的過程。
- 手機如果潮溼，液體會改變手機內產品標籤的顏色。因電腦暴露於液體而做成的損壞並不受保養條款覆蓋。

有效地操作手機

電子裝置

所有手機均可能受訊號干擾，這可能會影響手機效能。

- 請勿在未得到批准下在醫療儀器附近使用您的手機。避免將手機放置在心臟起搏器附近，例如您胸口上的口袋。
- 一些助聽器可能會受手機干擾。
- 手機可能會輕微干擾電視、收音機、個人電腦等。

道路安全

檢查您駕駛時所在地區使用手機的法例及規則。

- 駕駛時切勿使用手持手機。
- 請專心一致駕駛。
- 請視乎駕駛情況，駛離馬路並停泊好汽車後才撥打或接聽電話。
- RF 能量可能會影響車內某些電子系統，例如車載立體聲音響及安全設備等。
- 如果您的汽車配有氣囊，切勿讓已安裝的無線設備或手提無線設備阻擋氣囊。這可能會導致氣袋無法正常彈出，使其失去保護作用或造成嚴重人身傷害。
- 如果在外出時聆聽音樂，請確保將音量設定至合適水平，以便可以對周圍環境產生警覺。這在路邊時特別重要。

避免損害您的聽覺



避免聽力受損，請不要長時間在高音量下收聽。

如果長時間以較大音量收聽，可能會對聽覺造成損害。所以我們建議開啓或關閉手機時，不要將它放於太近耳朵。我們亦建議將音樂及通話音量設定至合適水平。

- 使用耳機時，如果您未能聽見附近的人說話，或者坐在您身邊的人能聽見您正在聆聽的聲音，就應將聆聽音量調低。

注意：來自耳機的過度噪音和壓力可導致聽力損失。

玻璃部件

您的手機的部分部件以玻璃製造。如您的手機摔在堅硬的表面上或受猛烈撞擊，玻璃部件可能會破裂。如玻璃破裂，請勿接觸或嘗試移除碎片。請停止使用您的手機，直至授權的服務供應商為您更換玻璃部件。

爆破地區

請勿在進行爆破時使用手機。請嚴格遵守相關限制、規定或條例。

潛在爆炸氣壓

- 請勿在加油站使用手機。
- 請勿在燃料或化學物質附近使用手機。
- 請勿在放置了手機及配件的汽車車廂運送或擺放易燃氣體、液體或爆炸物。

在飛機上

無線裝置可引致飛機干擾。

- 登機前，請先關掉手機。
- 未經地勤人員批准，請勿在陸上使用手機。

兒童

請將手機放在兒童接觸不到的安全地方。手機包含微細零件，如果拆開，可能造成哽咽危險。

緊急通話

某些流動網絡可能無法使用緊急通話。因此，您不應僅倚賴手機作為緊急通話的方式。請向您本地的服務供應商查詢。

安全及有效使用準則

電池資料及保護

- 充電前，您無須完全放電。跟其他電池系統不同，沒有記憶影響可降低電池的效能。
- 只使用 LG 電池及充電器。LG 充電器是為將電池壽命擴至最大而設。
- 請勿拆解電池或造成電池短路。
- 當電池不再提供可接受的效能，請更換電池。電池組在必須更換前可重新充電數百次。
- 如果電池很久沒有使用，重新充電以擴展其用量。
- 請勿直接將充電器暴露於日光下或高濕度環境（如浴室）中。
- 請勿將電池置於過熱或過冷的地方，此類場合可能會損害電池效能。
- 若使用類型不當的電池，則有發生爆炸的危險。
- 請根據製造商的指示來處理廢棄電池。盡量回收利用。請勿作為家庭廢棄物處理。
- 如果需要更換電池，請帶同手機前往最近的授權 LG 電子產品服務點或經銷商以尋求協助。
- 請謹記在手機完全充電後從牆壁插座拔出充電器，避免充電器造成不必要的電力損耗。
- 電池的實際壽命將取決於網絡設定、產品設定、使用模式、電池及環境條件。
- 請勿讓如動物牙齒、指甲等尖銳物與電池發生接觸。這可能會引起火災。

確認聲明

LG Electronics 在此聲明 LG-P895 產品符合 1999/5/EC 指令的基本規定和其他相關條文。確認聲明副本請見：<http://www.lg.com/global/support/cedoc/RetrieveProductCeDOC.jsp>。

監管與安全

前往「系統設定 > 關於本機 > 監管與安全」，以取得監管與安全的相關資訊

環境溫度

最高：+50°C（放電）+45°C（充電）

最低：-10°C

注意：公開原始碼軟件

若要取得 GPL、LGPL、MPL 或其他公開來源授權的相應原始碼，請瀏覽 <http://opensource.lge.com/>

所有授權條款、免責聲明及通知均可連同原始碼一同下載。

了解您的手機

在您開始使用手機前，請先閱讀這裏！

在您將手機送往維修或致電服務人員前，請檢查您手機遇到的問題有否在此部分描述。

1. 手機記憶體

當手機記憶體的可用空間少於 10%，手機便無法接收新訊息。您需要檢查您的手機記憶體，並刪除一些數據如應用程式或訊息，以騰出更多可用記憶。

要解除安裝應用程式：

- 1 點按  > 應用程式 標籤 > 設定 > 應用程式 來自設備類別。
- 2 當所有應用程式出現後，捲動並選擇您想解除安裝的應用程式。
- 3 點按解除安裝。

2. 優化電池壽命

關閉無須持續在背景運行的功能，便能延長兩次充電之間的電池壽命。您可監控應用程式及系統資源的電池電量消耗。

延長手機電池壽命

- 關閉不使用的無線電通訊。不使用 Wi-Fi、藍芽或 GPS 時，請關閉這些應用程式。
- 降低螢幕亮度，並設定較短的螢幕逾時。
- 關閉 Gmail、日曆、通訊錄及其他應用程式的自動同步。
- 您下載的部分應用程式可能會減少電池壽命。

要檢查電池充電量：

- 點按  > 應用程式 標籤 > 設定 > 關於手機 來自系統 > 電池
- 電池狀態（充電中、未充電）及電池存量（已充電的百分比）會在螢幕頂部顯示。

要監控與控制使用的電池電力：

- 點按裝置的  > 應用程式標籤 > 設定 > 省電 > 電池資訊的電池使用狀況
- 電池使用時間會在螢幕底部顯示。會告知您的手機自上次連接到電源的時間，或如果目前已連接到電源，便會告知手機最後使用電池電力運作的時間。畫面會顯示使用電池電力的應用程式或服務，按照用量高至低排序。

了解您的手機

3. 使用資料夾

您可將應用程式圖標合併至一個資料夾內。在主頁上將一個應用程式圖示放在另一個應用程式上，這兩個圖示就會結合在一起。

4. 在安裝開放原始碼的應用程式及操作系統前

⚠ 警告：

如果您安裝及使用並非由製造商提供的作業系統，可能會造成您的手機故障。此外，您的手機不再受保養。

⚠ 警告：

爲了保護您的手機和您的個人資料，請只從受信任的來源下載應用程式，例如 Play Store™。如果手機載有並非正確地安裝的應用程式，您的手機可能無法正常工作或出現嚴重錯誤。您必須從手機解除安裝該等應用程式及其所有相關數據和設定。

5. 使用解鎖圖案

設定解鎖圖案以保護您的手機。點按  > 應用程式標籤 > 設定 > 從裝置鎖定畫面 > 選取螢幕鎖 > 圖案。此操作會開啓引導您畫出螢幕解鎖圖案。您必須建立備份 PIN，以免忘記圖形鎖。

注意：請在設定解鎖圖形前先建立 Google 帳戶，並在建立圖形鎖時記住您建立的備份 PIN。

⚠ 警告：

使用圖案鎖定的注意事項。

請記住您所設定的解鎖圖案，這是非常重要的。如果錯誤輸入圖案的次數達到 5 次，您將無法存取您的手機。您有 5 次輸入解鎖圖案、PIN 或密碼的機會。如果您已使用全部 5 次機會，您可在 30 秒後再次嘗試。

在無法重新開啓您的解鎖圖形、PIN 或密碼時：

<如果忘記圖形>

如果您已在手機上登入 Google 帳號，但輸入解鎖圖案錯誤 5 次，請點按螢幕底部的忘記圖形按鈕。之後您就必須使用 Google 帳號登入，或必須輸入您在建立圖形鎖時輸入的備份 PIN。

如果您尚未在手機上建立 Google 帳號或忘記備份 PIN，您需要進行硬性重新設定。

<如果忘記 PIN 碼或密碼>

如果您忘記了您的 PIN 碼或密碼，您需要進行硬性重新設定。

注意：若進行硬性重新設定，所有用戶應用程式及用戶數據會被刪除。

備註：如果您尚未登入 Google 帳號，並且忘記了解鎖圖形，就必須輸入備份 PIN。

6. 使用硬性重新設定（原廠設定）

如果您的手機沒有恢復原來狀況，使用硬性重新設定（原廠設定）重新啟用。

- 1 關閉電源。
- 2 按住**電源/鎖定鍵** + **音量下鍵**。
- 3 LG 標誌出現在畫面上時，放開所有按鍵。
- 4 幾秒之後，您就可以在 Android 系統復原實用程式中選擇原廠設定功能。
- 5 使用音量鍵捲動列表，然後使用**電源/鎖定鍵**選取。

⚠ 警告：

若進行硬性重新設定，所有用戶應用程式及 DRM 授權將被刪除。請記住先備份所有重要的數據，才進行硬性重新設定。

7. 開啓及切換應用程式

在 Android 能夠輕鬆使用多重任務，因為您可同時運行兩個或以上的應用程式。您無須在開啓另一應用程式前退出應用程式。使用及切換數個開啓中的應用程式。Android 會管理每一個應用程式，根據需要停止及啓動程式，確保閒置的應用程式不會耗用不必要的資源。

返回以檢視最近使用的應用程式列表：

只要按**最近使用的應用程式**按鍵

要停止應用程式：

- 1 點按  > 應用程式標籤 > 設定 > 應用程式 > 執行
- 2 滑動並點按應用程式，點按**停止**以停止應用程式。

8. 安裝 PC 軟件 (LG PC Suite)

「LG PC Suite」電腦應用程式助您透過 USB 纜線及 Wi-Fi 將裝置連接至電腦。連接後，您可以在電腦使用手機的功能。

使用「LG PC Suite」電腦應用程式，您可以...

- 在電腦管理並播放媒體內容。
- 向裝置發送多媒體內容。
- 在裝置及電腦上同步數據（日程表、聯絡人及書籤）。
- 備份裝置的應用程式。
- 更新裝置的軟件。

了解您的手機

- 備份並還原裝置。
- 從裝置播放電腦的多媒體內容。

注意： 您可使用應用程式的說明功能表，了解如何使用「LG PC Suite」電腦應用程式。

安裝「LG PC Suite」電腦應用程式

「LG PC Suite」電腦應用程式可從 LG 的網頁下載。

- 1 移至 www.lg.com，然後選擇所需國家/地區。
- 2 移至支援 > 手機支援 > LG 手機 > 選擇型號 (LG-P895) 或移至支援 > 手機支援 > 選擇型號 (LG-P895)。
- 3 在手動和下載中按電腦同步，然後按下載以下載「LG 電腦端套件」電腦軟件，或在下載中按電腦同步，然後按 WINDOW 電腦同步下載以下載「LG 電腦端套件」電腦軟件。

「LG PC Suite」PC 軟件的系統需求

- OS: Windows XP 32 位元 (Service pack 2)、Windows Vista 32 位元/64 位元、Windows 7 32 位元/64 位元
- CPU：1 GHz 或以上處理器
- 記憶體：512 MB 或以上 RAM
- 顯示卡：1024 x 768 解像度、32 位元色彩或以上
- HDD：100 MB 或以上可用磁碟空間（視乎儲存的數據量，可能需要更多可用磁碟空間。）
- 軟體需求：LG 內置驅動程式、Windows Media Player 10 以上版本

備註：LG 內置 USB 驅動程式

安裝「LG PC Suite」軟件時，需要 LG 內置 USB 驅動程式，以連接 LG 裝置和電腦並自動安裝。

9. 將手機同步至電腦

裝置及電腦的資料可透過「LG PC Suite」電腦應用程式輕鬆同步，簡易便利。可同步聯絡人、日程表及書籤。

程序如下：

- 1 將裝置連接到電腦。（使用 USB 線或 Wi-Fi 連接。）
- 2 連接後，執行程式，然後從畫面左方的類別選擇裝置部分。
- 3 按 [個人資訊] 進行選擇。
- 4 選擇要同步內容的核取方塊，然後按 [同步] 按鈕。

10. 透過 USB 將手機與電腦同步

注意：要以 USB 數據線將手機與電腦同步，您需要安裝在電腦上安裝 LG PC Suite。
請參閱上頁以安裝 LG PC Suite。

- 1 點按裝置中的  > 應用程式標籤 > 設定 > 儲存裝置，查看儲存媒體。
- 2 使用 USB 線將手機連接到電腦。
- 3 USB 連接類型清單會顯示在手機螢幕上，然後選擇**媒體同步 (MTP)** 選項。
- 4 開啟電腦上的媒體資料夾。您可於電腦檢視大容量儲存體的內容並傳送檔案。
- 5 複製電腦的檔案至磁碟資料夾。
- 6 選擇僅可充電以中斷手機連接。

要從電腦中斷連接您的手機：

開啟通告欄然後點按  > 僅可充電，安全地從電腦中斷連接您的手機。

11. 將手機直立

如普通手機一樣，垂直握住手機。LG-P895 備有內置天線。小心不要刮花或損壞手機背部，這可能會影響效能。

撥打 / 接聽電話或傳送 / 接收數據時，避免握住天線所在的手機下部分。這樣做可能影響通話品質。

12. 螢幕凍結時

如果螢幕凍結或當您嘗試操作手機時沒有回應：

按住 **電源/鎖定** 鍵 10 秒將其關閉。

如果問題仍然存在，請聯絡服務中心。

了解您的手機

裝置組件

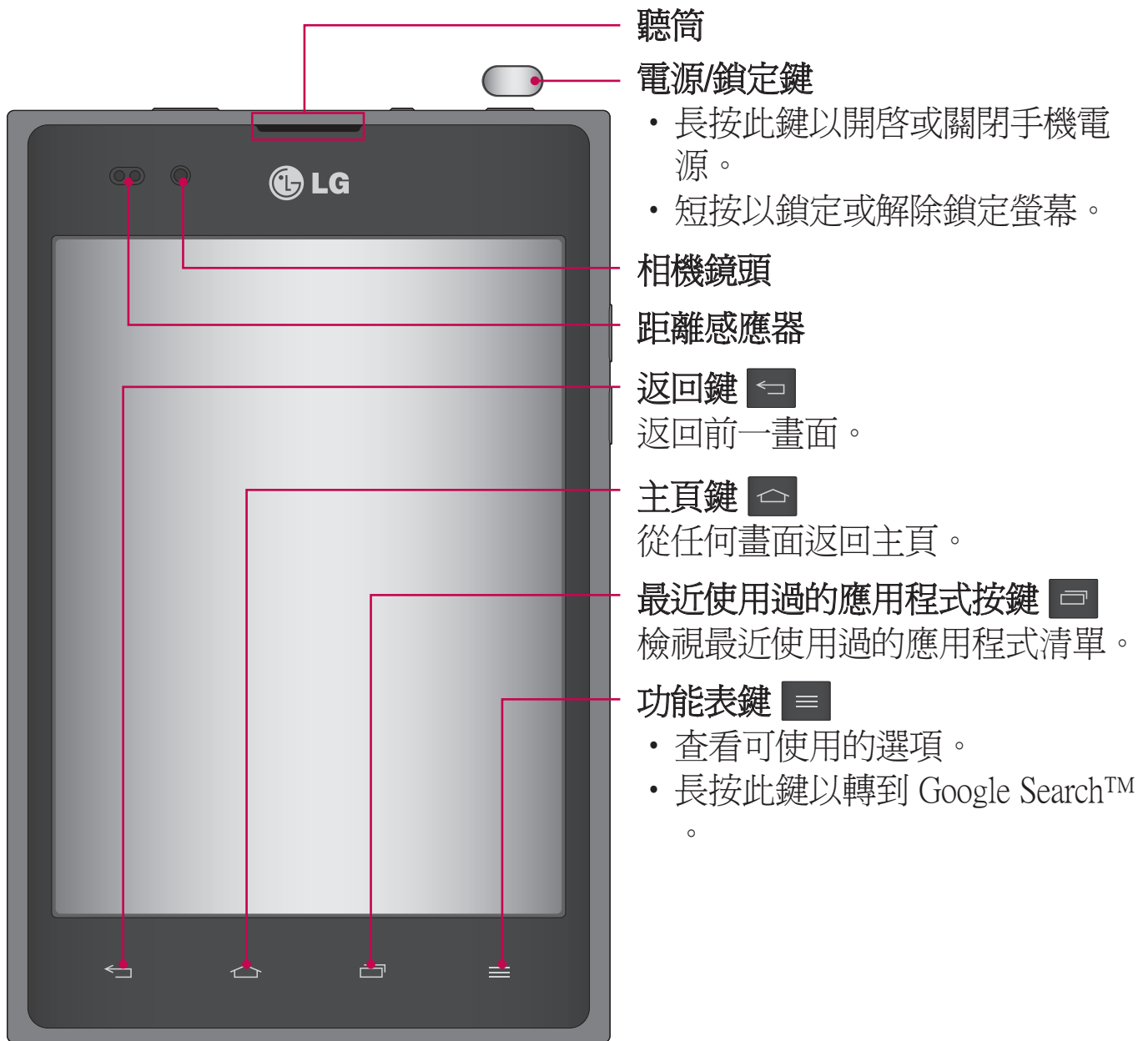

注意：距離感應器

當接收及撥出通話時，距離感應器會感應手機接近您的耳朵，並自動關閉畫面背光照明及鎖上觸控螢幕。這將延長電池壽命並且防止通話時不小心啟動觸控畫面。

警告：

若將較重物體置於手機上，或坐在手機上會損壞 LCD 和觸控畫面功能。請勿將保護貼覆蓋 LCD 的距離感應器。這可能會導致感應器出現故障。

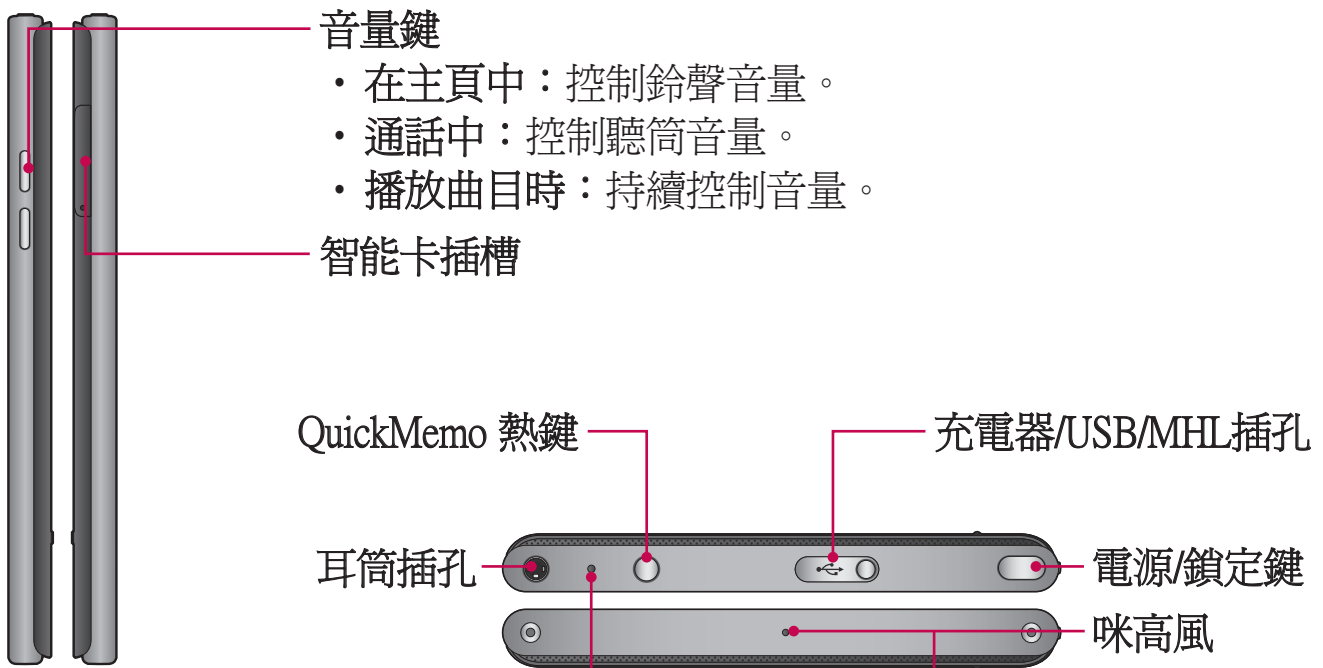



⚠ 警告：
 內置電池，請勿開啓背蓋。

了解您的手機

QuickMemo

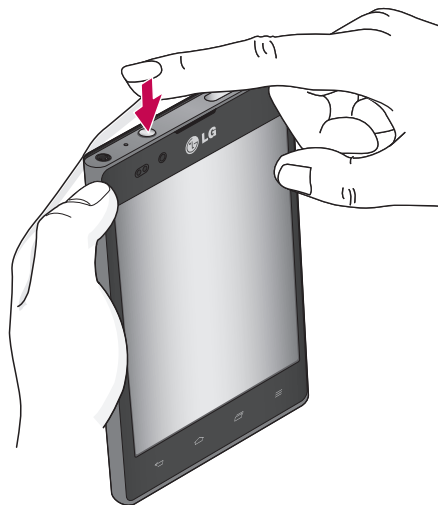
使用 QuickMemo 在通話期間實際有效地建立備忘錄，還可附上儲存的圖片或目前的手機畫面。









- 1 按 QuickMemo 熱鍵即可進入 QuickMemo 畫面。
- 2 從筆型、色彩、橡皮擦選擇所需功能表選項，然後建立備忘錄。
- 3 點按  以連同目前螢幕儲存備忘錄。

注意： 使用 QuickMemo function.功能期間，請使用指尖。請勿使用指甲。

使用 QuickMemo 選項

使用 QuickMemo 功能期間，您可輕鬆使用 QuickMenu 選項。

-  - 選擇是否要使用背景螢幕。
-  - 取消或重複操作。
-  - 選擇筆型及色彩。
-  - 清除已建立的備忘錄。
-  - 向其他人傳送或分享目前的 QuickMemo。
-  - 連同目前螢幕儲存備忘錄。

檢視已儲存的 QuickMemo

點按筆記本或媒體匣並選擇 QuickMemo。

安裝 Micro-USIM 卡。

開始探索新手機前，您需要先進行設定。要插入 Micro-USIM 卡：

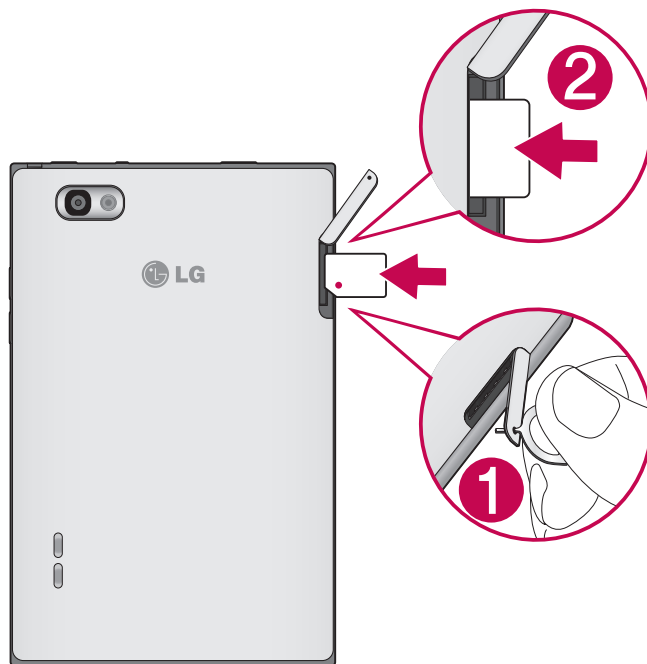

1 使用細針開啓 Micro-USIM 卡插槽。

2 將 Micro-USIM 卡滑入 Micro-USIM 卡插槽。確保卡片的金屬接觸面朝下。

為手機充電

充電器接頭位於手機頂端。插入充電器，並將其連接至電源插座。



注意：第一次充電時必須將電池完全充電，以提高電池壽命。

了解您的手機

將螢幕鎖定及解鎖

如果您有一段時間不使用手機，會自動關閉並鎖定螢幕。這有助防止意外按鍵，並可節省電池電力。

當您不使用 LG-P895 時，請短按**電源/鎖定鍵**  鎖定您的手機。

當您設定鎖定螢幕時，如果有任何程式正在執行，這些程式在鎖定模式時也可能仍然會繼續執行。建議先結束所有程式，再進入鎖定模式，避免造成不必要的收費（例如：通話、存取網絡及數據通訊）。

要喚醒手機，按**電源/鎖定鍵** 。鎖定螢幕會出現。點按並隨意滑動鎖定螢幕就可解鎖您的桌面。您最後檢視的畫面將會開啓。

鎖定螢幕保安

您可鎖定您的螢幕，以確保只有您能解鎖以使用手機。

如是首次設定解鎖圖形、PIN 碼或密碼：

- 點按  > 應用程式標籤 > 設定 > 鎖定畫面 > 選取螢幕鎖 > 無、滑動、臉部解除鎖定、圖案、PIN 碼或密碼。

注意：

使用圖案鎖定的注意事項。

請記住您所設定的解鎖圖案，這是非常重要的。如果錯誤輸入圖案的次數達到 5 次，您將無法存取您的手機。您有 5 次輸入解鎖圖案、PIN 或密碼的機會。如果您已使用全部 5 次機會，您可在 30 秒後再次嘗試。

當您記不起您的解鎖圖案：

如果您已在手機上登入 Google 帳號，但輸入解鎖圖案錯誤 5 次，請點按螢幕底部的忘記圖形按鈕。然後，您需要登入您的 Google 帳戶以解鎖您的手機。

如果您尚未在手機上建立 Google 帳號或忘記備份 PIN，您需要進行硬性重新設定。

您的桌面

觸控螢幕提示

以下是一些小秘訣，讓您輕鬆使用觸控螢幕操作手機。

點按 - 要選擇功能表/選項或開啓應用程式，只需點按即可。

點按並按住 - 要開啓選項功能表或抓住要移動的物件，點按並按住該選項。

拖移 - 要捲動清單或緩慢移動，用手指在觸控螢幕上拖動就可。

翻閱 - 要捲動清單或快速移動，用手指掃過螢幕（快速拖動並放手）。

注意：

- 要選擇某個項目，請觸控圖示中心。
- 請勿過份用力按壓；只需輕力但確切地點按，觸控螢幕已能感應。
- 使用手指尖點按您需要的選項。請注意不要碰到其他按鍵。

首頁

只需將手指左右滑動便可檢視控制板。您可以應用程式、下載、小工具及牆紙自訂每個控制板。

備註：視乎您的手機供應商而定，某些螢幕圖像可能會有差異。

在桌面上，您可檢視螢幕下方的功能表圖示。功能表圖示提供簡易的存取方法，讓您一按即能使用您最常用的功能。

 點按**手機**圖示開啓觸控撥號鍵盤，撥打電話。

 點按**通訊錄**以開啓您的通訊錄。

 點按**筆記本**圖示以開啓筆記本功能。

 點按**訊息**圖示，進入訊息功能表。在此您可以建立新訊息。

 點按螢幕底部的**應用程式**圖示。您便可檢視您安裝的全部應用程式。要開啓應用程式，只需點按應用程式清單中的圖示。

自訂桌面

您可使用新增應用程式、下載、小工具或牆紙自訂桌面。將您喜愛的應用程式和小工具新增至桌面上，便可更方便地使用您的手機。

要將項目新增至桌面：

1 點按並按住桌面的空白部分。
或點按右面上方的 。

2 在新增模式功能表，選擇您想新增的項目。然後您將看到桌面上新增的項目。

3 將項目拖放至所需位置，然後放開手指。

您的桌面

要從桌面移除項目：

- 桌面 > 點按並按住您想移除的圖示 > 將圖示拖曳至 

提示！ 要從應用程式功能表新增應用程式圖示至桌面，點按並按住您要新增的應用程式。

返回最近使用的應用程式



- 1 點按最近使用過的應用程式按鍵。螢幕顯示彈出視窗，當中載有您最近使用的應用程式。
- 2 點按圖示以開啓應用程式，或者點按返回鍵以返回上一個畫面。

通告欄

通告欄顯示於螢幕的頂部。



您可點按並向下滑動通告欄。

點按  >  以管理通告欄。此時，您可以檢查並管理聲音設定檔、Wi-Fi、藍芽、NFC、GPS、亮度、可攜式Wi-Fi 熱點、帳號及同步處理、數據啓用、自動旋轉螢幕或飛行模式。

檢視狀態列

狀態列使用不同圖示顯示手機資訊，例如訊號強度、新訊息、電池壽命、啓動中的藍芽及數據連接。

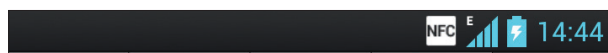

下表說明可能在狀態列中看到的圖示含義。

圖示	說明
	沒有 Micro-USIM 卡
	無訊號
	飛航模式
	已連接至 Wi-Fi 網絡
	有線耳機
	正在通話
	通話保留
	喇叭開啓
	電話話筒已靜音
	未接來電
	藍芽開啓
	系統警告
	鬧鐘已設定
	新留言訊息
	鈴聲靜音
	NFC 已開啓
	震動模式
	電池已完全充電
	電池充電中
	手機已通過 USB 線連接至電腦
	數據下載
	數據上載
	正在取得 GPS
	從 GPS 接收位置數據

圖示	說明
	正在同步數據
	新 Gmail
	新 Google 語音訊息
	新訊息
	正在播放歌曲
	USB 共享網絡已啓動
	可攜式 Wi-Fi 熱點已啓動
	USB 共享網絡及可攜式 Wi-Fi 熱點已啓動

您的桌面

螢幕鍵盤

您也可以使用螢幕鍵盤輸入文字。當您需要輸入文字時，螢幕鍵盤會自動顯示在螢幕上。要手動顯示鍵盤，只需點按您要輸入文字的文字欄位即可。

使用鍵盤與輸入文字

 點按一下以大寫您輸入的下一個字母。點按兩下即可大寫所有字母。

  點按切換至數字及符號鍵盤。您亦可以點按並按住這個標籤以瀏覽設定功能表。

 點按以輸入一個空格。

 點按以在訊息欄新建一行。

 點按以刪除前一字母。

輸入重音字母

當您選擇法文或西班牙文作為文字輸入語言，您可輸入特殊的法文或西班牙文字元（例如：「á」）。

例如，要輸入「á」，點按並按住「a」鍵直至放大鍵放大並顯示其他語言的字元。

然後選擇所需的特殊字元。

Google 帳號設定

首次開啓手機時，您有機會啓動網絡、登入 Google 帳戶，以及選擇您想如何使用部分 Google 服務。

要設定 Google 帳號：

- 從提示設定畫面登入 Google 帳號。

或者

- 點按  > 應用程式 標籤 > 選擇一個 Google 應用程式，如 Gmail > 選擇 **新建** 以建立新帳號。

如果您已有 Google 帳號，點按輸入您的電郵地址及密碼，然後點按**登入**。

只要您已在手機上設定 Google 帳戶，您的手機便會自動與您的 Google 帳戶在互聯網上同步。

您在網上的通訊錄、Gmail 訊息、日曆活動及這些應用程式和服務中的其他資訊將與您的手機同步。（視乎您的同步設定而定。）

登入後，您可使用 Gmail™ 並在手機上使用 Google 服務。

連接到網絡及裝置

Wi-Fi

使用 Wi-Fi，您可以在無線接入點 WAP 範圍內高速接入互聯網。使用 Wi-Fi 享用無線互聯網，而不會收取額外費用。

連接至 Wi-Fi 網絡

要在您的手機上使用 Wi-Fi，您需要連接無線存取點，亦即「熱點」。一些存取點乃開放的存取點，您只需簡單連接便可。其他存取點乃隱藏或使用保安功能；您必須先設定手機才能連接至這些存取點。

要延長電池壽命，請在不使用 Wi-Fi 時將其關閉。

附註：如果您脫離了 Wi-Fi 區域或將 Wi-Fi 停用，您的移動網絡供應商可能會向您收取額外的移動數據費用。

開啓 Wi-Fi 並連接至 Wi-Fi 網絡

- 1 點按  > 應用程式 標籤 > 設定 > Wi-Fi 來自無線網絡
- 2 將 Wi-Fi 設定為 開啓 以開啓并搜尋可用的 Wi-Fi 網絡。
- 3 再次點按 Wi-Fi 功能表以檢視範圍內活動中的 Wi-Fi 網絡列表。
 - 已加密的網絡旁邊會有一個鎖形圖示。
- 4 點按一個網絡以開始連接。
 - 如該網絡已加密，手機會提示您輸入密碼或其他憑證。（請向您的網絡管理員查詢詳情）
- 5 連接至 Wi-Fi 網絡後，狀態列就會顯示 Wi-Fi 狀態的圖示。

藍芽

您可像大部分其他手機般執行相應應用程式，使用藍芽傳送數據。

提示！ 使用 LG-P895 讓您享受高速藍芽。如果您想與之分享檔案的裝置也支援高速藍芽，檔案會自動透過高速網絡傳輸。在使用藍芽高速傳輸資料之前，請確認您的裝置中 Wi-Fi 已關閉。高速藍芽的設定視乎裝置不同而可能有異。請向服務供應商查詢裝置設定。

開啓藍芽並與藍芽裝置配對您的手機

您必需先將裝置跟另一部機器配對，才可將兩者連接。

- 1 點按  > 應用程式 標籤 > 設定 > 將 藍芽 設定為 開啓 來自無線及網絡
- 2 再次點按 藍芽 功能表。您的裝置會掃描並列出所有在藍芽範圍內可使用的設備的識別碼。如果您想配對的設備不在列表中，請確保該設備已設定為可發現，然後再次點按 搜尋裝置。
- 3 從清單中選擇您想配對的裝置。
配對成功後，您的裝置就會連接到該裝置。

使用藍芽傳送圖片

- 1 選擇一張圖片 >  > 藍芽
- 2 檢查是否已開啓藍芽，然後選擇搜尋裝置。
- 3 選擇要將數據發送至的設備。

共享手機的數據連接

USB 共享網絡及可攜式 Wi-Fi 熱點在沒有可用的無線網絡連線可用時是個非常好的功能。您可以透過 USB 線（USB 共享網絡）與單一電腦共享手機的流動數據連接。您亦可將手機變為可攜式 Wi-Fi 熱點，同時跟多過一部裝置共享手機的數據連線。

當手機正共享數據連接，狀態列會顯示圖示，而通告欄內也會顯示進行中的通告。

有關共享網絡及可攜式熱點的最新資訊，包括受支援的操作系統及其他詳情，請瀏覽 <http://www.android.com/tether>。

更改可攜式 Wi-Fi 熱點設定:

- 點按  > 應用程式 標籤 > 設定 > 更多 > 可攜式 Wi-Fi 熱點 > 選擇需要更改的選項

提示！

如果您的電腦運行 Windows 7 或近期推出的 Linux 系統（如 Ubuntu），則基本上不需要為共享網絡而設定電腦。但如果電腦正運行較早期的 Windows 版本或其他操作系統，則可能需要透過 USB 建立網絡連接。有關支援 USB 共享網絡的操作系統及其設定方式的最新資訊，請瀏覽 <http://www.android.com/tether>。

要重新命名或保護可攜式熱點

您可以更改手機 Wi-Fi 網絡名稱 (SSID)，並保護手機的 Wi-Fi 網絡。

- 1 在桌面點按  > 應用程式標籤 > 設定
- 2 點按無線及網絡中的更多，然後選擇可攜式 Wi-Fi 熱點。
- 3 確保已勾選可攜式 Wi-Fi 熱點。
- 4 點按設定 Wi-Fi 熱點。
 - 設定 Wi-Fi 熱點對話方塊會開啓。
 - 您可以更改他電腦在掃描 Wi-Fi 網絡時顯示的網絡 SSID（名稱）。
 - 您也可以點按安全功能表，使用預先共用的金鑰 (PSK) 設定 Wi-Fi 受保護存取 2 (WPA2) 的網絡。

連接到網絡及裝置

- 如果您點按 **WPA2 PSK** 安全選擇，密碼欄位會加入至**設定 Wi-Fi 熱點**的對話方塊內。如果您輸入密碼，使用電腦或其他裝置連接至手機的熱點時則需要輸入該密碼。您可點按**安全**功能表內的**開啓**，從 Wi-Fi 網絡移除安全性。

5 點按**儲存**。

注意！

如果您將安全選項設定為開啓，則無法防止其他人士在未經授權的情況下使用網上服務，並可能產生額外收費。要避免未經授權的使用，您應該保留啓用此安全選項。

使用 Wi-Fi Cast

您可與使用相同 Wi-Fi 和 Wi-Fi Direct 網絡連接的 Android 手機使用者分享您的音樂、圖片和影片內容。

事先檢查 Wi-Fi 和 Wi-Fi Direct 網絡連接，確保使用者已連接至相同網絡。

- 1 點按  > **應用程式標籤** > **設定** > **更多來自無線及網絡** > **Wi-Fi Direct**
- 2 點按 Wi-Fi Direct 勾選框以開啓。
- 3 從已掃描裝置列表選擇裝置進行連接。
- 4 點按**連接**。

啓用 Wi-Fi Direct 透過 SmartShare 進行分享

Wi-Fi Direct 會自動掃描附近的 Wi-Fi Direct 裝置並會列出搜尋到的裝置，您可以選擇要透過 SmartShare 分享多媒體數據的指定裝置。

使用其他 Wi-Fi 功能時無法啓用 Wi-Fi Direct。

- 1 點按  > **應用程式 標籤** > **設定** > **更多** 來自無線及網絡 > **Wi-Fi Direct**
- 2 從已掃描裝置列表選擇裝置進行連接。



建立群組 – 點按以啓動群組所有者模式，此模式可透過掃描您的手機，讓舊版 Wi-Fi 裝置連接。此時您必須輸入在**密碼**中設定的密碼。

注意：當手機成為群組所有者時，將會較成為用戶時消耗更多電池電量。Wi-Fi Direct 連接並不提供互聯網服務。連接及使用網上服務可能需要額外付費。請向網絡供應商諮詢收費詳情。

使用 SmartShare

SmartShare 使用 DLNA（數碼生活網絡聯盟）技術透過無線網絡分享數碼內容。兩個裝置均必須獲 DLNA 認證以支援此功能。





開啓 SmartShare 及允許共享內容

- 1 點按  > 應用程式標籤 > SmartShare 。
- 2 點按功能表鍵  > 設定。
- 3 點按顯示即可讓其他裝置偵測您的裝置。
 - 如果您想自動接受來自其他裝置的共享要求，請點按 **始終接受請求**。
 - 如果您要允許其他裝置上傳媒體檔案至手機，點按 **接收檔案**。
- 4 在我的共享內容部分中，點按以核取您要共享的內容類型。從相片、影片及音樂中選擇。
- 5 SmartShare 現已啓用以共享內容。

控制播放裝置







讓您的播放裝置（例如：電視）從遠端資料庫（例如：電腦）播放多媒體內容。

注意：請確保裝置的 DLNA 功能已正確設定（例如：電視及電腦）。

- 1 點按  > 應用程式標籤 > SmartShare 。
- 2 點按 **點按至**（To）按鈕 ，然後從播放裝置清單選擇裝置。
- 3 點按 **點按由**（From）按鈕 ，然後選擇遠端內容資料庫裝置。
- 4 您可瀏覽資料庫。
- 5 點按並按住內容縮圖，然後使用手指將縮圖撥至上方區域，或點按功能表鍵  > **播放**。

從手機共享內容至播放裝置（例如：電視）

注意：請確保播放裝置的 DLNA 功能已正確設定。

- 1 使用圖庫應用程式觀看圖片或影片時，在標題區域點按標籤  /  / 。
 - ：需連接至網絡
 - ：選擇網絡中的裝置
 - ：現時內容已通過 SmartShare 共享。
- 2 從播放裝置表選擇裝置以播放檔案。

注意：使用本程式時請檢查裝置是否已經由 Wi-Fi 連接到您的家用網絡。部分 DLNA 設備（如電視）只支援 DLNA 的 DMP 功能，這些裝置將不會在播放裝置清單上出現。您的裝置可能無法播放部分內容。

連接到網絡及裝置

從遠端內容資料庫下載內容

- 1 點按  > 應用程式標籤 > SmartShare 。
- 2 點按點按由 (From) 按鈕 ，然後選擇遠端內容資料庫裝置。
- 3 您可瀏覽資料庫。
- 4 點按並按住內容縮圖，然後點按下載。

注意：不支援某些類型的內容。

從遠端內容資料庫上載內容





注意：確認內部儲存裝置已正確安裝，且已勾選設定功能表中的接收檔案選項。

- 1 點按  > 應用程式標籤 > SmartShare 。
- 2 點按點按由 (From) 按鈕 ，然後選擇我的手機。
- 3 您可瀏覽本機內容資料庫。
- 4 點按並按住內容縮圖，然後點按上載。
- 5 選擇要上載的遠方內容資料庫裝置。

注意：部分 DLNA 裝置不支援 DMS 上載功能並不會上載檔案。不支援某些類型的內容。



通話功能

撥打電話

- 1 點按  開啓按鈕。
- 2 使用鍵盤輸入號碼 要刪除數字，點按 。
- 3 點按  撥打電話。
- 4 要結束通話，點按**結束**圖示 。

提示！ 要在撥打國際電話時輸入「+」，點按並按住 。

從通訊錄中撥打電話

- 1 點按  可開啓通訊錄。
- 2 捲動聯絡人清單，或點按**搜尋通訊錄**以輸入您想致電的聯絡人名稱的首數個字母。
- 3 在清單中點按聯絡人兩次，或點按要撥號的 。

接聽來電和拒接來電

鎖定狀態中接到來電時，按住並滑動  以接聽來電。

按住並滑動  以拒接來電。

如果要傳送訊息，按住並滑動螢幕底部的**快速訊息**圖示以發送即時訊息。





提示！ 即時訊息

透過此項功能，您可以迅速傳送訊息。如果您需要在會議中拒接來電，此功能就十分有用。

調整通話音量

要在通話時調整通話音量，使用手機左側的向上及向下音量鍵。



通話期間撥打第二個電話

- 1 撥打第一個電話時，點按**功能表** > **新增 通話**，然後撥打號碼。您亦可點按  前往最近通話記錄，或點按  搜尋您想要撥打的號碼。
- 2 點按  撥打電話。
- 3 兩個通話均會在通話螢幕中顯示。您的原來通話會被鎖定及保留。
- 4 點按顯示的號碼，在通話之間切換。或點按  **合併通話** 開始會議通話。
- 5 要結束進行中的通話，點按**結束**，或按**主頁鍵**，並向下滑動通知列，然後選擇**結束通話**圖示 。

注意： 您撥打的每一個通話均需收費。

通話功能

檢視通話記錄

在桌面點按 ，然後選擇**通話記錄**標籤 。

檢視所有已撥、已接和未接來電的完整清單。

提示！ 點按任何通話記錄項目，檢視通話的日期、時間和持續時間。

提示！ 點按**功能表**鍵，然後點按**刪除全部**，刪除所有記錄項目。

通話設定

您可設置手機的通話設定，例如來電轉接及服務供應商提供的特別功能。

1 在桌面點按 。

2 點按**功能表**。

3 點按**通話設定**，選擇您要調整的選項。

固定撥號，即可開啓並編輯一份可從您手機撥打的號碼清單。需要使用 PIN2 碼，您可以向網絡商索取此 PIN2 碼。僅可從手機撥出固定撥號列表包含的號碼。

語音信箱服務 - 讓您選擇您的服務供應商的語音信箱服務。

語音信箱設定 - 如果您正在使用您的服務供應商所提供的語音信箱服務，此選項允許您輸入語音信箱號碼以接聽或者管理您的語音信箱。

儲存未知號碼 - 通話後將未知號碼新增至聯絡人。

拒接來電 - 讓您設定拒接來電功能。從**停用**、**拒接清單的呼叫**或**拒接所有來電**中選擇。

快捷訊息 - 當您想拒接來電時，使用此功能可以快速發送訊息。如果您需要在會議中拒接來電，此功能將十分有用。

來電轉接 - 選擇當忙碌、無人接聽時或無法接通時轉駁所有通話。

通話限制 - 選擇您想要何時限制通話。輸入通話限制密碼。請向您的網絡供應商瞭解此服務詳情。

通話時間 - 檢視最後通話、所有通話、撥出電話及已接來電的通話時間。

通話費用 - 檢視您的通話收費。（此服務視乎您的網絡而定；一些網絡供應商不支援此功能）

其他設定 - 您可更改以下設定：

本機號碼：選擇是否在撥出的電話中顯示您的電話號碼。

來電等候：如已啓動來電等候，當您在通話中接到來電，手機便會通知您（視網絡供應商而定）。

通訊錄



您可在手機上新增通訊錄，並與您的 Google 帳戶或其他帳戶（須支援同步通訊錄）內的通訊錄同步。

搜尋通訊錄

在桌面

- 1 點按  可開啓通訊錄。
- 2 點按**搜尋通訊錄**，使用鍵盤輸入該聯絡人姓名。

新增通訊錄

- 1 點按 ，輸入新聯絡人的號碼，然後按 **功能表** 鍵。點按**新增至通訊錄**> **建立新通訊錄**。
- 2 若要為新聯絡人新增圖片，點按**新增圖片**。
選擇拍照或從媒體匣選取。
- 3 點按  選擇通訊錄類型。
- 4 點按一個聯絡資訊類別，然後輸入聯絡人的詳情。
- 5 點按**儲存**。



常用的通訊錄

您可將常用的聯絡人分類為您的最愛。

新增聯絡人至您的最愛

- 1 點按  可開啓通訊錄。
- 2 點按一個聯絡人以檢視詳情。
- 3 點按聯絡人名稱右面的星號。星號轉為黃色。

從最愛清單移除聯絡人

- 1 點按  可開啓通訊錄。
- 2 點按  標籤，然後選擇聯絡人以檢視詳細資料。
- 3 點按聯絡人名稱右面的黃色星號。星號會轉為灰色，表示該聯絡人已從您的最愛清單移除。

將通訊錄從舊裝置移至新裝置



使用電腦同步程式，將通訊錄以 CSV 檔案格式從舊裝置匯出至電腦。

- 1 先在電腦上安裝「LG PC Suite」。執行該程式，並使用 USB 線將 Android 行動手機連接到電腦。
- 2 在上方功能表中，選擇**裝置 > 匯入至裝置 > 匯入聯絡人**。
- 3 可選擇檔案類型和要匯入檔案的彈出式視窗就會顯示。
- 4 在彈出式視窗中，點擊**選擇檔案**，Windows Explorer 就會顯示。
- 5 選擇要在 Windows Explorer 中匯入的聯絡人檔案，然後點擊**開啓**。
- 6 按一下**確定**。
- 7 可讓您在裝置和新聯絡人資料中連結聯絡人的**對應欄位**彈出式視窗就會顯示。
- 8 如果在電腦聯絡人和裝置聯絡人之間出現衝突，請在 LG PC Suite 中做出必要的選擇或修改。
- 9 按一下**確定**。

訊息

LG-P895 會將文字訊息和多媒體訊息結合在一個易用的功能表中。

發送訊息

- 1 點按桌面上的  然後點按  以開啓空白訊息。
- 2 在收件者一欄中輸入聯絡人名稱或聯絡人號碼。當您輸入該聯絡人名稱時，會顯示匹配的聯絡人。您可點按一個建議的收件者。您可以新增多個聯絡人。

備註： 您需要為每一位收件者分別繳付文字訊息費用。

- 3 點按輸入訊息欄位開始編寫訊息。
- 4 按  開啓主功能表。從**新增主旨**、**捨棄**、**插入表情符號**和**所有訊息**中選擇。

提示！ 您可點按  圖示以把您想分享的檔案附加到您的訊息。

- 5 點按**發送**以發送訊息。
- 6 螢幕會顯示回覆。當您檢視及發送更多訊息，便會建立一個訊息串連。

⚠ 警告： 160 個字元的限制可能會依國家/地區而有所不同，取決於語言及文字訊息的編碼方式。

⚠ 警告： 如您新增圖像、影片或音頻檔案至一個文字訊息，它會自動轉換為多媒體訊息，而您亦會被收取相應費用。

訊息串連方塊

與另一方交換的訊息（文字訊息、多媒體訊息）可按時間順序顯示，讓您方便地查看對話總覽。

使用表情符號

表情符號能使您的訊息更生動。

在編寫新訊息時點按**功能表**鍵，然後選擇**插入表情符號**。

更改訊息設定

LG-P895 已預先定義訊息設定，讓您可立即發送訊息。您可按偏好更改這些設定。

- 1 點按主頁的訊息圖示，然後點按**功能表**鍵，再點按**設定**。

電郵

您可以使用電郵應用程式讀取來自例如 Gmail 電郵服務的電郵。電子郵件應用程式支援以下帳戶類型：POP3、IMAP 及 Exchange。

您的服務供應商或系統管理員可提供您需要的帳戶設定。

管理電郵帳號

當您第一次在手機上開啓 電郵 應用程式，會開啓設定精靈以協助您設定電子郵件帳號。

要新增其他電郵帳號：



• 點按  > 應用程式標籤 > 電子郵件 > 在帳號畫面點按  > 新增帳號

初次設定完成後，電郵會顯示您的收件匣內容。如果您已新增多於一個帳戶，您可在帳戶間切換。

要變更電郵帳號的設定：

• 點按  > 應用程式標籤 > 電子郵件 > 在帳號畫面點按  > 新增帳號

要刪除電子郵件：

• 點按  > 應用程式標籤 > 電子郵件 > 在帳號畫面點按  > 刪除帳號 > 點按要刪除的帳號 > 刪除 > 確定

電郵帳號畫面

您可點按某一個帳戶以檢視其收件匣。

預設情況下，您發出電子郵件的帳戶以勾選標記表示。

 - 點按可開啓聯合收件匣，內裡載有發送至您所有帳戶的訊息。合併的收件匣內的訊息左側會按照帳戶以在帳號螢幕內用於帳號的相同顏色編碼標示。

 - 點按資料夾圖示以開啓帳戶資料夾。

提示！

如果您長按電子郵件帳戶列表，您可從彈出來的視窗選擇需要的選項。



例如，選擇增加至桌面可在桌面建立帳戶的捷徑圖示。

處理帳號資料夾

每個帳戶設有收件匣、寄件匣、已發送及草稿資料夾。您可能會有更多資料夾，視乎您的帳戶服務供應商所支援的功能而定。

編寫及發送電子郵件

要編寫及發送訊息

- 1 在電子郵件應用程式，點按。
- 2 輸入將會收到訊息的收件者的地址。當您輸入文字時，會從您的通訊錄顯示匹配的地址。以分號分隔多個地址。
- 3 點按副本/密件副本欄位，然後點按即可附加檔案（如果需要）。
- 4 輸入訊息的文字。
- 5 點按.

如您沒有連接至網絡，例如正處於飛航模式，您發送的訊息會儲存在寄件匣料夾內，直至您再次連接至網絡。如載有任何有待處理的訊息，會於帳戶畫面顯示寄件匣。

提示！ 當收件匣收到新電子郵件，您會收到聲音或震動通知。點按電子郵件通知以結束相關通知。

相機

瞭解取景器

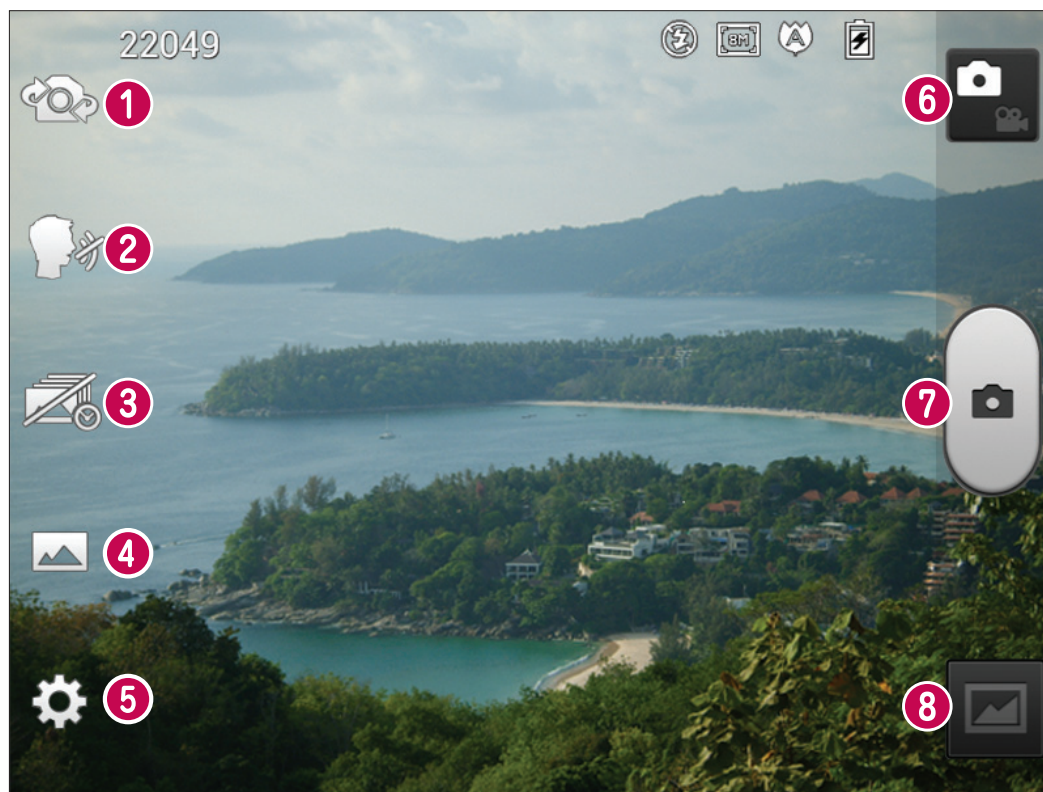

- 1 切換鏡頭 - 在後方相機鏡頭和正面相機鏡頭之間做切換。
- 2 微笑快門 - 說出cheese進行拍照。
- 3 時光捕捉拍攝 - 點按此圖示即可拍攝在按下快門前沒拍到的部分。
- 4 拍攝模式 - 選擇標準、HDR、全景拍攝或連環拍攝。
- 5 設定 - 點按此圖示開啓設定功能表。
- 6 影片模式 - 向下滑動此圖示可切換到影片模式。
- 7 拍攝相片
- 8 媒體匣 - 點按可觀賞您最後拍攝的相片。這容許您從相機模式存取圖片庫並檢視已儲存的相片。

快速拍照

- 1 開啓相機應用程式。
- 2 握住手機，將鏡頭對準拍攝的對象。
- 3 點按螢幕，對焦方塊會顯示在取景器螢幕中。
- 4 當對焦方塊變綠，則表示相機對焦完成。
- 5 按一下  以拍攝相片。

拍攝相片後

點按  以檢視您最後拍攝的相片。

 點按即可使用Bluetooth、Gmail、Google+、Picasa、Social+、訊息、備忘錄、電子郵件共享相片。

提示！ 如您擁有 SNS 應用程式帳號並已在手機中設定，您可將相片分享至 SNS 團體。

 點按以刪除相片。

點按  以開啓選項。

將影像設定爲 - 點按即可使用相片爲主屏幕牆紙、通訊錄相片或鎖定畫面牆紙。

移動 - 點按將相片移動至其他位置。

重新命名 - 點按編輯選定圖片的名稱。

向左/右旋轉 - 向左或向右旋轉。

修剪 - 裁剪您的相片。在螢幕上移動手指以選擇修改區域。

編輯 - 檢視和編輯圖片。

 選擇相片解像度。如果您選擇高解像度，檔案大小會增加，即表示在記憶體中儲存的相片會較少。

 改善不同光線環境下的顏色品質。

 在圖片上套用藝術效果。

 在圖片上套用附加選項。

幻燈片 - 自動接連顯示圖片。

詳細資料 - 顯示圖像信息。

使用進階設定

在取景器內點按  以開啓所有進階選項。

 - 如果要變更取景器功能表，請點按此。











 - 在後方相機鏡頭和正面相機鏡頭之間做切換。

 - 準備好拍照時只要微笑即可。





 - 點按此圖示即可拍攝在按下快門前沒拍到的部分。

 - 選擇標準、HDR、全景拍攝或連環拍攝。

相機

-  - 容許您在黑暗的環境下拍照時打開閃光燈。
-  - 放大或縮小。
-  - 決定並控制進入影片的光線量。
-  - 對特定點對焦。
-  - 選擇相片解像度。如果您選擇高解像度，檔案大小會增加，即表示在記憶體中儲存的相片會較少。
-  - 找出適合目前環境的色彩與光限設定。您可選擇**標準**、**人像**、**風景**、**運動**或**夜間**。
-  - ISO 等級決定相機感光器的敏感度。ISO 愈高，鏡頭對光線的敏感度愈高。當您在光線較暗環境下拍照且無法使用補光燈時，此功能非常有用。
-  - 改善不同光線環境下的顏色品質。
-  - 在圖片上套用藝術效果。
-  - 設定在按拍攝按鈕後的延遲時間。此功能最適合自拍時使用。
-  - 啟動以使用手機的定位服務。您可隨時隨地拍攝相片，並標籤相片拍攝的位置。如您將已標籤的相片上載至支援地理位置標記的網誌，您的相片便會在地圖上顯示。

注意：本功能在 GPS 啟動時才能使用。

-  - 選擇一種快門音效。
-  - 自動向您顯示您剛才拍攝的相片。
-  - 還原所有相機預設設定。
-  - 如果想知道此功能的操作方式，請點按此。此會向您提供快速指南。

提示！ 當您退出相機後，某些設定將返回預設，例如白平衡、色彩效果、計時器及場景模式。拍攝下一張相片前，請先檢查這些設定。

提示！ 設定功能表疊於取景器上，因此當您更改相片顏色或品質的設定，您會在設定功能表背後看見預覽圖像的更改。

視像攝錄機

瞭解取景器

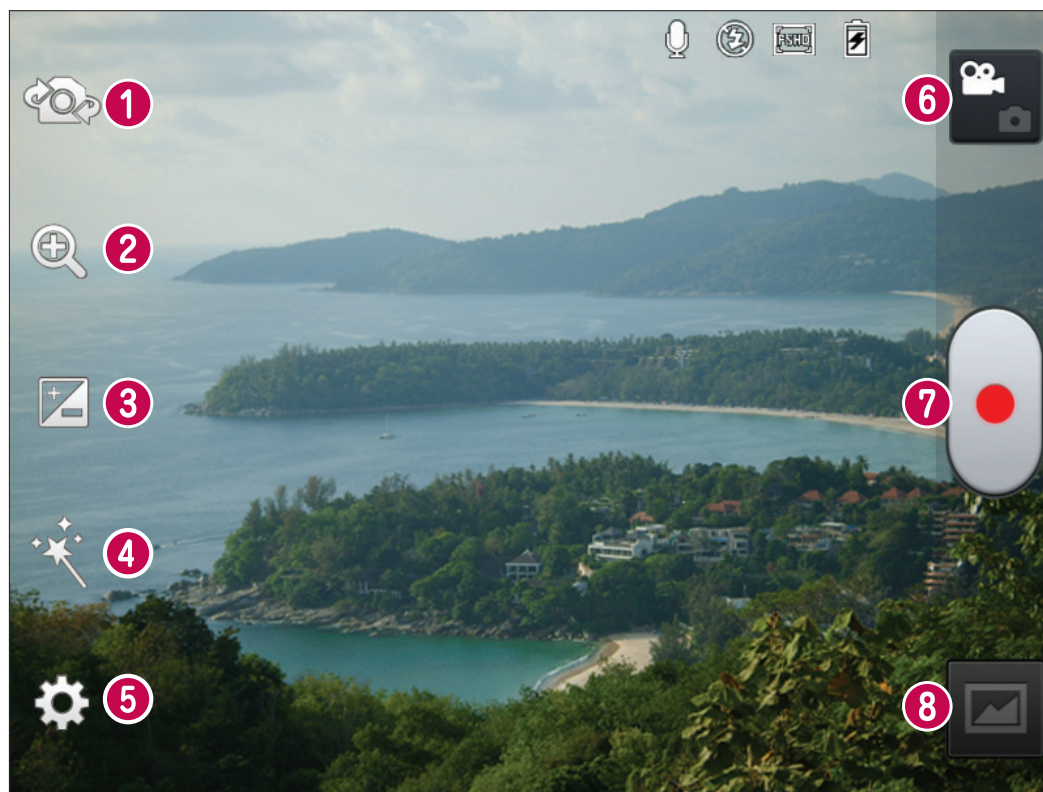

- 1 切換鏡頭 - 在後置相機鏡頭與前置相機鏡頭之間切換。
- 2 縮放 - 放大或縮小。
- 3 亮度 - 決定並控制進入影片的光線量。
- 4 即時效果 - 即時效果功能可在拍攝影片時提供多種視覺效果。
- 5 設定 - 點按此圖示開啓設定功能表。
- 6 影片模式 - 向下滑動此圖示可切換到相機模式。
- 7 開始錄製
- 8 媒體匣 - 點按以觀看您最後錄製的影片。這容許您從相機模式存取媒體匣並觀看已保存的影片。

視像攝錄機

拍攝快速影片

- 1 開啓相機應用程式，然後點按影片模式按鈕。
- 2 視像攝錄機的取景器會在螢幕上顯示。
- 3 水平握住手機，將鏡頭對準拍攝影片的對象。
- 4 按錄製  按鍵一下以開始錄影。
- 5 紅光將於取景器左上角閃爍，而計時器會顯示影片錄製的長度。

提示！

 - 點按即可在錄製影片時拍攝圖片。

- 6 點按螢幕上的  以停止攝錄。

拍攝影片後

拍攝的影片將會在媒體匣內顯示。點按  以檢視您最後拍下的影片。

 點按以播放影片。

 點按即可透過Bluetooth、Gmail、YouTube、訊息、電子郵件 分享影片。

 點按以刪除剛錄製的影片。點按**確定**以確認。取景器將再次出現。

點按  以開啓選項。

移動 - 點按將影片移動至其他位置。

重新命名 - 點按以編輯所選擇影片的名稱。

詳細資料 - 點按以檢視細節信息，如標題、日期、時間、大小及類別。

使用進階設定

從取景器中點按  以開啓所有進階選項。

 - 如果要變更取景器功能表，請點按此。

 - 在後方相機鏡頭和正面相機鏡頭之間做切換。

 - 放大或縮小。

 - 決定並控制進入影片的光線量。

 - 在拍攝影片時提供多種視覺效果。

 - 允許您在黑暗的環境下拍攝影片時開啓閃光燈。

 - 點按以設定您欲錄製影片的大小（像素）。

 - 改善不同光線環境下的顏色品質。

 - 為影片選擇新色調。

 - 啓動以使用手機的定位服務。

 - 選擇**靜音**以錄製沒有聲音的影片。

 - 自動檢視自動向您顯示剛才錄製的影片。

 - 還原所有影片的相機預設設定。

 - 如您想知道此功能如何操作，點按便可。此會向您提供快速指南。

觀看影片時調整音量

要在影片播放時調整音量，您可使用在手機右方的音量鍵。

視訊Wiz音效

您可以使用自己的圖片/影片和音樂製作自己的電影。

- 1 在主頁點按應用程式鍵 > 視訊WIZ音效。
- 2 選擇想要的選項即可建立電影。



- 1 **新增媒體** - 點按此圖示，即可在電影中加入圖片和/或影片。
 - 點按圖片即可加入圖片，然後點按您要加入的圖片。
 - 點按影片即可加入影片，然後點按您要加入的影片。
 - 點按完成 即可在加入所有媒體檔案後退出。
- 2 **刪除媒體** - 點按此圖示即可移除所選圖片和/或影片。
 - 在加入的媒體內容中點按圖片或影片、點按刪除媒體 ，然後點按刪除所選內容（或刪除全部檔案）。
- 3 **新增樣式** - 點按此圖示即可選擇所要的電影樣式。
 - 點按向上或向下箭頭即可捲動瀏覽和選擇您要的樣式。
- 4 **已加入的圖片/影片** - 顯示所有為電影選擇的圖片和/或影片。
- 5 **儲存** - 點按此圖示即可儲存電影檔案。
- 6 **編輯** - 點按此圖示即可編輯電影檔案。
 - 向左和向右滑動即可選擇要編輯的影片。
 - 點按重疊文字圖示 即可插入文字。
 - 點按重疊圖片圖示 即可插入所選圖片。
 - 點按裁剪影片圖示 即可修剪影片的片段。
 - 點按完成圖示 即可在完成編輯後退出。
- 7 **新增音樂** - 點按此按鈕即可設定背景音樂。
- 8 **預覽** - 點按此圖示即可播放電影。
- 9 **說明** - 點按此圖示即可檢視如何使用影片精靈應用程式的相關資訊。

多媒體











您可在內置記憶體中儲存多媒體檔案，以便存取您所有的多媒體檔案。

影片播放器

LG-P895 具有內置影片播放器，可讓您播放所有最愛的影片。要存取影片播放器，點按  > 應用程式標籤 > 影片播放器。

播放影片

- 1 在桌面點按  > 應用程式標籤 > 影片播放器。
- 2 選擇要播放的影片。

	點按即可暫停播放影片。
	點按即可繼續播放影片。
	點按即可快轉 10 秒。
	點按即可倒轉 10 秒。
	點按即可控制影片音量。
	連接至耳機插孔時，點按以設定 Dolby 聲音音效。
	點按速度控制器圖示，然後滑動進度列即可控制播放速度。
	點按預覽畫面圖示，滑動搜尋列處理程式即可使用預覽螢幕預覽內容。
	點按即可鎖定影片畫面。
	點按直接列表圖示即可查看影片列表。

若要在觀看影片時調節音量，請按手機左側的向上及向下音量鍵。

點按並按住清單上的任何影片，螢幕上就會顯示刪除和詳細資料的選項。

媒體匣

點按  > 應用程式 標籤 > 媒體匣。開啓目錄列清單，裡面儲存您所有的多媒體檔案。

音樂播放機









LG-P895 具有內置音樂播放器，可讓您播放所有最愛的曲目。要使用音樂播放器，點按  > 應用程式 標籤 > 音樂播放機。

使用 USB 大容量儲存裝置傳送音樂檔案

- 1 使用 USB 線連接 LG-P895 至電腦。
- 2 如果您沒有在電腦上安裝 LG Android 平台驅動程式，您需要手動變更設定。選擇設定 > 連接 > USB 連接類別，然後選擇媒體同步（MTP）。
- 3 您可於電腦檢視大容量儲存體的內容並傳送檔案。

播放歌曲

- 1 在桌面點按  > 應用程式 標籤 > 音樂播放機。
- 2 點按歌曲。
- 3 選擇要播放的歌曲。

	點按以暫停播放。
	點按以恢復播放。
	點按以跳至專輯、播放列表中的下一首歌曲。
	點按以返回歌曲的開首。點按兩次以返回上一首歌曲。
	點按以控制歌曲音量。
	點按設定重覆模式。
	點按設定隨機播放模式。
	點按看目前播放清單。
	點按看歌詞。此選項僅限於歌曲包括歌詞時。

要在聆聽音樂時調節音量，按手機右方的向上及向下音量鍵。

點按並按住清單上的任何歌曲，便會顯示播放、新增至播放列表、設為鈴聲、刪除、共享、搜尋和詳細資料。

備註：音樂檔案的版權可能受國際公約和國內版權法保護。因此，您或需要取得授權或許可，才可以複寫或複製音樂。在某些國家，國內法律禁止私人複製受版權保護的材料。下載或複製檔案前，先檢查有關國家關於使用這類材料的國家法律。

LG Tag+

什麼是 LG Tag+

LG Tag+ 讓您輕鬆儲存與傳輸至 NFC 標籤，可依特定環境而自訂。

使用 Tag+ 撰寫

- 1 點按  > 應用程式標籤 > LG Tag+。
- 2 選擇想要的模式（車用/辦公/休眠/使用者模式設定），然後點按在 NFC 標籤上寫入。
- 3 使用手機背面碰觸標籤，然後開啓應用程式並變更設定。

使用 Tag+ 讀取

碰觸設定標籤時就會自動啓用模式。

媒體主頁

使用媒體主頁

- 1 點按  > 應用程式標籤 > 媒體主頁
- 2 選擇所要的影片、相片、音樂功能。

設定媒體主頁

- 1 點按  > 應用程式標籤 > 媒體主頁 > 設定
- 2 您可按偏好更改這些設定。

提示！

通過 MHL 纜線連接裝置至電視或屏幕，家用媒體應用程式就會在家用媒體 > 設定 > 自動啓用和自動關閉選項已啓用時自動啓用。

筆記本









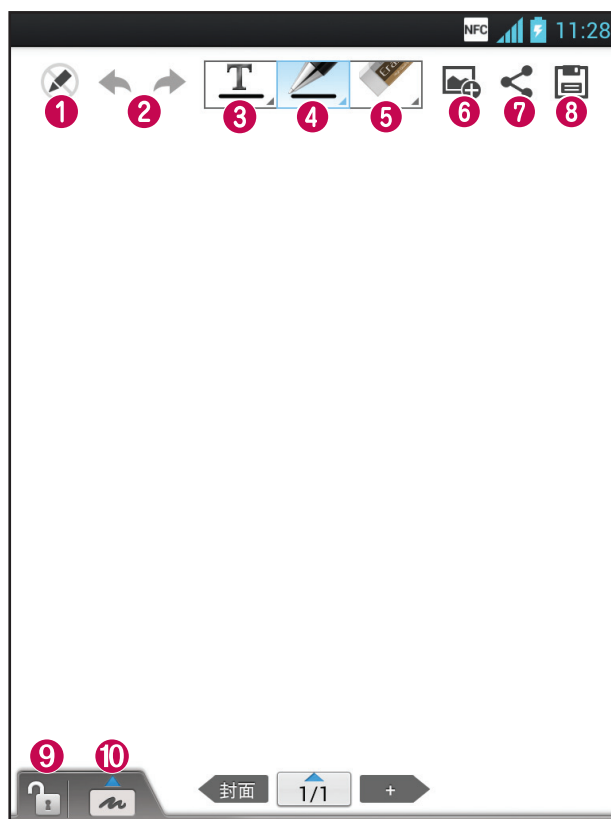

使用筆記本應用程式，您可以管理和個人化多種不同的資訊。

製作筆記

- 1 點按  > 應用程式標籤 > 筆記本。
- 2 點按**新備忘錄**即可製作新的筆記。
- 3 選擇所要的模式（封面、標題、牆紙、紙張色彩），然後選擇**確定**。

瞭解筆記本



- 1  - 選擇唯讀或編輯模式。
- 2   - 取消或重複操作。
- 3  - 點按此按鈕即可編寫。
- 4  - 選擇筆型、厚度、不透明及顏色。
- 5  - 清除已建立的備忘錄。
- 6  - 點按即可使用圖片、拍攝圖片、影片、拍攝影片、聲音、錄製聲音、位置、標籤及日期與時間附加檔案。
- 7  - 通過 Gmail、電子郵件、Social+、Bluetooth、訊息、Picasa、Google+、備忘錄與其他人共用目前的筆記。
- 8  - 連同目前螢幕儲存筆記。
- 9  - 選擇以鎖定或解鎖正面按鍵。
- 10  - 點選此按鈕即可放大輸入區域。

LG SmartWorld

LG SmartWorld 提供各式各樣的豐富內容 - 遊戲、應用程式、牆紙及鈴聲 - 讓 LG 手機使用者盡享多姿多采的「流動生活」體驗。



如何從手機進入 LG SmartWorld

- 1 點按  > 應用程式標籤 > 點按  圖示以存取 LG SmartWorld。
- 2 點按登入並輸入 LG SmartWorld 的 ID/PW。如果您未註冊，點按註冊可成為 LG SmartWorld 會員。
- 3 下載想要的內容。

備註：如果沒有 圖示該怎麼辦？

- 1 使用手機網絡瀏覽器，存取 LG SmartWorld (www.lgsmartworld.com) 並選擇您的國家/地區。
- 2 下載 LG SmartWorld 應用程式。
- 3 執行並安裝已下載的檔案。
- 4 點按  圖示以存取 LG SmartWorld。



如何使用 LG SmartWorld

- 參與 LG SmartWorld 每月推廣。
-  - 搜尋內容。
-  - 按照類別（例如遊戲、教育、娛樂等）找尋內容。
-  - 列出已下載/有待更新的內容。
- 嘗試使用簡易「功能表」按鍵，快速尋找您正在搬尋的內容。
- 為您提供的應用程式 - 根據您以往的選擇為您推薦內容。
- 設定 - 設定設定檔及顯示。
- 登入 - 設定您的用戶名及密碼。
- 也嘗試其他實用的功能吧。（內容詳細資料螢幕）

備註： LG SmartWorld 不一定在所有運營商或國家中提供。



實用程式

設定鬧鐘



- 1 點按  > 應用程式標籤 > 鬧鐘/時鐘 > 。
- 2 設定時間後，LG-P895 會讓您知道距離鬧鐘響起還剩下多少時間。
- 3 設定重複、暫停時間、震動、鬧鐘提示音、拼圖鎖和備忘錄。點按儲存。

注意：如要在鬧鐘列表畫面上改變鬧鐘設定，點按功能表鍵並選擇設定。您可以調整以下選項：鬧鐘處於靜音模式、鬧鐘音量、側按鈕操作和拼圖鎖定選項。

使用計算機

- 1 點按  > 應用程式 標籤 > 計算機
- 2 觸控數字鍵以輸入數字。
- 3 對於簡單計算，點按所需的運算符號（+、-、x 或 ÷），然後按 =。
- 4 如要進行更複雜的計算，點按 ，選擇進階面板，然後選擇 sin、cos、tan、ln 等等。
- 5 要檢查記錄請點按圖示 

新增事件至日曆

- 1 點按  > 應用程式標籤 > 日曆
- 2 您可在螢幕中找到不同的日曆檢視類型（日、星期、議事日程）。
- 3 在觸控螢幕  上點按您想要新增事件的日期。
- 4 點按事件名稱以進入事件名稱。
- 5 點按位置以進入地點。檢查日期，並輸入事件開始及完結的時間。
- 6 若要新增備註至您的事件，點按說明，然後輸入詳細資料。
- 7 若要重複鬧鐘，請設定重複，如有需要亦可設定提醒類型。
- 8 點按儲存，將事件儲存至日曆。

工作

此工作可使用 MS Exchange 帳戶同步處理。您可在 MS Outlook 或 MS Office Web Access 中建立工作、重新編輯和刪除工作。

同步處理 MS Exchange

- 1 在主頁畫面中，點按  > 設定。
- 2 點按帳號及同步處理 > 新增帳號。
- 3 點按 Microsoft Exchange 以建立電郵地址和密碼。
- 4 請確認您已勾選同步工作。

Polaris Office

Polaris Office 是專業的流動辦公室解決方案，讓使用者隨時隨地使用流動裝置輕鬆檢視不同類型的辦公室文件，包括 Word、Excel 和 PowerPoint 檔案。

點按  > 應用程式標籤 > Polaris Office。

管理檔案

Polaris Office 為手機用戶提供方便管理檔案的功能，包括直接在裝置上複製、剪下與貼上，以及刪除檔案和資料夾。

檢視檔案

手機用戶現在可以直接在流動裝置上輕易檢視各式各樣的檔案類型，包括 Microsoft Office 文件和 Adobe PDF。使用 Polaris Office 檢視器檢視文件時，物件和版面會保持與原始文件相同。

FileShare

此功能可讓您使用手機共享檔案。

1 點按  > FileShare

2 選擇您要共享的內容類型。從圖片、影片、音樂和文件中選擇。

備份

有關備份以及復原智能手機的資料。

建議定期於內置儲存記憶體中建立與儲存備份檔案，尤其是更新任何軟件之前。在儲存記憶體內維護一份目前的備份檔案，如此您可於智能手機遺失、失竊或無預期損壞時，還可以恢復智能手機的資料。

此備份應用程式支援 LG 智能手機、其他軟件版本或 OS 之間的功能。因此，當您購買新的 LG 至能手機時，您可以在新手機上備份目前的 LG-P895 智能手機。如果您已在智能手機上預載應用程式備份和還原，您就可以使用此應用程式，備份和還原大部分的智能手機資料、應用程式，包括不受保護的應用程式、程式設定、應用程式（可下載）、應用程式（預先安裝）、書籤、日曆、通話記錄、通訊錄、桌面、訊息和系統設定。

- 智能手機的手動備份。
- 排程智能手機的自動備份。
- 復原智能手機的資料。

實用程式

備份智能手機的資料

- 1 點按  > 應用程式標籤 > 然後選擇Backup備份 > 備份 > 內置儲存記憶體。
- 2 點按 **新增** 以爲您的備份檔案輸入名稱，然後選擇 **繼續**。
- 3 選取欲備份項目旁的核取方塊，**繼續** 備份。
- 4 當所有選取的檔案都備份成功，您會看到此訊息「**完成**」然後選擇 **繼續**以完成資料備份。

排程自動備份

您亦可根據日程設定，啓動智能手機資料的自動備份。請按照下列步驟完成此工作：

- 1 點按  > 應用程式標籤 > 然後選擇備份 > 排程。
- 2 在排程備份位置畫面上點按內置儲存記憶體。
- 3 從清單中選擇您希望多常備份您的裝置資料與設定，並選取 **繼續**。
- 4 選取欲備份項目旁的核取方塊，然後選取 **繼續** 以備份。

還原智能手機資料

爲還原內建裝置記憶體的資料，大容量儲存模式需先關閉。

注意： 所有儲存於智能手機上的檔案於備份檔案之前皆被刪除。

- 1 點按  > 應用程式標籤 > 然後選擇備份 > 恢復 > 內置儲存記憶體。
- 2 在還原畫面，選擇具有您想還原資料的備份檔案。
- 3 選取欲還原項目旁的核取方塊，**繼續**於手機上還原。

注意： 請注意您手機的資料將會被備份的內容覆寫。

- 4 如果備份檔案有加密，輸入您對加密設定的密碼。
- 5 當所有選取的檔案都備份成功，您會看到此訊息「**完成**」然後選擇 **繼續** 以完成資料備份。

注意：

- 在大容量儲存模式之下，此備份與還原應用程式無法運作。當 USB 纜線還在連接時，選擇「僅充電」。
- 爲了加強保護，您可以啓動加密以對備份檔案加密。

從備份畫面按功能表 ，然後選擇設定 > 安全性 > 啓用加密功能，然後選擇核取方塊。要恢復已同步的行事曆資料，您必須輸入有效的啓用密碼。

注意：

您也可以啓用自動刪除舊的備份，並只保留最新備份的功能。按功能表 （位於備份畫面中），然後選擇設定 > 已排程的備份 > 自動刪除舊備份，即可選擇要保留的已排程備份數目。

網絡功能

互聯網

瀏覽器令您透過手機盡享快捷、全彩色的遊戲、音樂、新聞、體育、娛樂及更多。無論您身在何處，有何需求。

注意： 連接到這些服務和下載內容需繳交額外費用。請向網絡供應商諮詢收費詳情。

使用網絡工具列

- ◀ 點按以返回頁面。
- ▶ 點按翻至下一頁，也就是您目前頁面後連接的一頁。當您按**返回**鍵返回上一頁，這就是其相反操作。
- 🔍 按住圖示時，朝自己的方向傾斜裝置即可放大，朝另一個方向傾斜即可縮小。
- ⊕ 點按以新增新視窗。
- ★ 點按即可存取書籤。

使用選項

按  以檢視選項。

重新整理 - 更新當前網頁。

儲存到書籤 - 將當前網頁新增至書籤。

進入主頁 - 允許您前往主頁。

分享網頁 - 允許您通過Bluetooth、Gmail、Google+、Social+、訊息、電子郵件與其他人共用網頁。

在頁面中尋找 - 讓您在目前網頁尋找字母或字詞。

請求桌面網站 - 您可在桌面檢視網頁。

儲存以離線閱讀 - 儲存目前網頁以便離線時閱讀。

亮度 - 根據最舒適的網絡瀏覽方式，修改檢視亮度。

設定 - 設定瀏覽器設定。

結束 - 從瀏覽器退出。

設定

在桌面點按  > 應用程式標籤 > 設定。

無線及網絡

您可在此管理 Wi-Fi 和藍芽。您亦可設定流動網絡和切換至飛航模式。

< Wi-Fi >

Wi-Fi - 啓動 Wi-Fi 以連接可使用的 Wi-Fi 網絡。

提示！ 如何取得 MAC 位址

若要在某些設有 MAC 過濾器的無線網絡建立連接，您可能需要在路由器輸入 LG-P895 的 MAC 位址。

您可於以下用戶介面找到 MAC 地址：點按 應用程式 標籤 > 設定 > Wi-Fi >  > 進階 > MAC 位址。

<藍芽>

藍芽 - 啓動藍芽以連接至藍芽裝置。

<數據用量>

顯示數據使用並設定流動數據限制。

<通話設定>

您可設置手機的通話設定，例如來電轉接及服務供應商提供的特別功能。

<更多>

飛航模式 - 切換至飛航模式後，所有無線通訊會被停用。

Wi-Fi Direct - 使用 Wi-Fi 裝置直接連接，而不使用接入點。

可攜式 Wi-Fi 熱點 - 允許您通過 Wi-Fi 共享流動網絡，並可設定便攜 Wi-Fi 熱點設定。

NFC - 您的 LG-P895 為可使用 NFC 的手機。NFC（近距離無線通訊）為一種無線連接技術，使得電子裝置之間具有雙向溝通能力。NFC 可於數公分的距離上運作。只要簡單觸碰您的裝置，就可以透過 NFC 標籤分享您的內容或是另一個支援 NFC 的裝置。如果您使用裝置接觸一個 NFC tag，您的裝置就可以顯示其內容。

開啓或關閉 NFC：在主頁畫面用手指點選並向下滑動通告欄，然後選擇 NFC 圖示以開啓。

備註：當飛航模式啓動時，可以使用 NFC 應用程式。

使用 NFC：要使用 NFC，請先確認您的手機已經開啓並已啓用 NFC 設定。

Android Beam - 與其他裝置一起（通常為背面相對），您可從您的螢幕向其他裝置傳送網頁、影片或其他內容。

備註：確認兩部裝置都已解鎖、支援近距離通訊（NFC），且兩部裝置上的 NFC 和 Android Beam™ 皆已開啓。

設定

VPN - 顯示您以前配置的虛擬專用網絡 (VPN) 列表。允許您新增不同類型的 VPN。

流動網絡 - 設定數據啓用、數據漫遊、網絡模式、存取點名稱 (APNs) 和 電訊網絡商等等。

備註： 使用加密存儲前，您必須設定一個螢幕鎖定 PIN 碼或密碼。

裝置

< 聲音 >

聲音設定檔 - 您可以選擇聲音、僅震動或靜音。

音量 - 您可以管理手機鈴聲、通知音效、觸覺反饋的音量。

電話鈴聲 - 允許您設定預設的來電鈴聲。

通知聲音 - 允許您設定預設的通知鈴聲。

鈴聲加震動 - 來電與提醒時手機震動。

安靜時間 - 設定關閉所有音效（除提示和媒體以外）的時間。

撥號鍵台按鍵 - 當您使用撥號鍵盤撥號時，允許您設定手機播放按鍵音。

觸控聲音 - 當您點按按鈕、圖示或者其他對您的點按作出反應的螢幕上的項目時，允許您設定您的手機播放按鍵音。

鎖定螢幕聲音 - 允許您設定鎖定或解鎖螢幕時播放聲音。

觸摸時震動 - 允許您設定手機螢幕觸摸的震動反饋。

< 顯示 >

亮度 - 調校螢幕亮度

自動旋轉螢幕 - 設定當您旋轉手機時自動切換方向。

螢幕逾時 - 設定螢幕逾時的時間。

字型樣式 - 變更顯示字型的類型。

字體大小 - 更改顯示字體的大小。

長寬比修正 - 按照螢幕的大小變更下載應用程式的像素大小。

面板按鍵燈 - 設定前鍵盤燈光亮起的時間長度。

運動感應器校正 - 改善傾斜的精準度及感應器的速度。

< 桌面 >

設定**主題、動畫、畫面效果或牆紙**。選擇設定**捲動牆紙、循環捲動畫面與主頁備份與還原**的選項。

< 鎖定畫面 >

選取螢幕鎖 - 設定螢幕鎖定類型以保護手機安全。開啓一系列畫面，以指導您繪畫螢幕解鎖圖案。可供選擇的設定有**無、揮動、臉部解除鎖定、圖形、PIN 碼、密碼**。

如果您已啓用圖形鎖類型，那麼在您將手機開機，或是開啓螢幕時，系統就會要

求您畫出解鎖圖形以解鎖螢幕。

牆紙 - 您可以從牆紙或圖片集選擇鎖定畫面的牆紙。

時鐘和捷徑 - 自訂鎖定螢幕上的時鐘和捷徑。

擁有者資訊 - 於鎖定螢幕上顯示所有者信息。

鎖定時計 - 設定鎖定時間計時。

電源按鈕立即鎖定 - 設定按電源按鈕時的螢幕鎖定。

<手勢>

移動主螢幕項目 - 按住一個項目，然後傾斜裝置以在桌面或應用程式中移動項目。

傾斜敏感度 - 測試並調整桌面和應用程式的傾斜感應器敏感度。

來電靜音 - 翻轉裝置即可將來電靜音。

暫停或停止報警 - 翻轉裝置即可暫停或停止鬧鐘。

暫停視訊 - 翻轉裝置即可暫停播放影片。

說明 - 動作功能的說明。

<儲存裝置>

內存空間 - 檢視內部儲存佔用。

<省電>

您可於此管理電池及檢視省電選項，亦可檢視電池使用。

<應用程式>

您可檢視並管理應用程式。

個人

<帳號及同步處理>

允許應用程式在背景中同步資料，而不論您是否啟動它們。取消勾選此設定會幫助節省電池電力，同時也會降低（但不會完全停止）資料用量。

<定位服務>

Google 定位服務 - 如選擇 Google 定位服務，手機會使用 Wi-Fi 及流動網絡確定您的大致位置。如選擇此選項，系統會問您是否同意允許 Google 在提供這些服務時，使用您所處的位置。

GPS 衛星 - 如選擇使用 GPS 衛星定位，手機會確定您所處的位置，準確地找出您身處的街道。

位置與 Google 搜尋 - 如選擇 Google 使用您的位置以完善搜尋結果及其他服務。

<安全>

設定 SIM 卡鎖定 - 設定 Micro-USIM 卡鎖或變更 Micro-USIM PIN 碼。

密碼鍵入為可見 - 輸入密碼時，顯示上一個輸入的字元。

裝置管理員 - 檢視或禁用裝置管理員。

設定

未知的來源 - 安裝並非 Market 應用程式的預設設定。

可信認證 - 顯示受信任的 CA 證書。

從儲存裝置中安裝 - 選擇安裝加密證書。

清除儲存空間 - 移除所有證書。

<語言與輸入裝置>

使用語言及鍵盤設定以選擇您手機文字的語言，包括您新增至字典的字詞，並設定您的螢幕鍵盤。

<備份與重設>

更改設定以管理設定和數據。

備份我的數據設定在 Google 伺服器上備份您的設定及應用程式數據。

備份帳戶 - 設定以備份您的帳號。

自動還原功能設定當應用程式重新安裝在裝置時，還原您的設定及應用程式數據。

重設為原廠設定將設定重設為原廠預設值並刪除您的所有數據。如果您用此方法重設您的手機，您會被提示重新輸入您第一次啟動 Android 時所輸入的訊息。

系統

<日期及時間>

使用日期及時間設定以設定顯示日期的方式。您還可以使用這些設定來設置您自己的時間和時區，而不只是從流動網絡獲得當前時間。

<可存取性>

您可使用可存取性設定，以設定已安裝到手機的可存取性外掛程式。

注意：需要其他外掛程式，才可選擇此選項。

<連接>

USB 連接類型 - 您可設定想要的模式（僅可充電、媒體同步（MTP）、USB 網絡連線、LG 軟體或者相機（PTP））。

連接時詢問 - 連接至電腦時詢問 USB 連接模式。

說明 - 連接的說明。

On - Screen Phone - 您可通過 USB、藍芽或 Wi-Fi 連接，從電腦顯示螢幕控制和手機。

PC Suite - 勾選此項即可搭配 LG 電腦端套件使用 Wi-Fi 連接。

請注意，Wi-Fi 網絡應透過無線及網絡設定中的 Wi-Fi 連接為 LG PC Suite 進行連接。

<關於手機>

檢視法律資訊，檢查手機狀態和軟件版本。

手機軟件更新

從互聯網更新 LG 手機軟件

更多有關此功能的資訊，請瀏覽 <http://update.lgmobile.com> 或 <http://www.lg.com/common/index.jsp> → 選擇國家及語言。

透過此功能，您無須親臨服務中心，就可透過互聯網將手機軟體更新為較新版本，十分方便。LG 為您的手機推出較新版本的軟體時，此功能才可使用。手機軟體更新要求用戶密切注意整個更新過程。請確保繼續進行前，已檢查所有在每一個步驟出現的說明和備註。請注意，更新期間若移除 USB 數據線，有可能對您的手機造成嚴重損害。

備註： LG 保留權利，可酌情決定只為選定型號提供軟體更新，並不保證所有手機型號均有軟體的較新版本。

透過空中下載 (OTA) 進行 LG 手機軟件更新

此功能讓您無須連接 USB 數據線，也能輕鬆透過 OTA 將手機軟件更新為較新版本。LG 為您的手機推出較新版本的軟體時，此功能才可使用。

首先，您可以使用手機檢查軟件版本：**設定 > 關於手機 > 軟體更新 > 現在檢查更新**。

您可以延後更新 1 小時、4 小時、8 小時、或是 1 天。在這種情況下，應用程式會在時間到時通知您更新。您也可以手動重新安排更新。

備註： 內部手機儲存裝置中的個人資料，包括 Google 帳號以及任何其他帳號的資訊、系統/應用程式資料和設定、任何下載的應用程式，以及 DRM 授權，都可能在手機軟件更新程序中遺失。因此，LG 建議您更新手機軟件前先備份個人資料。LG 對於個人資料的任何遺失概不負責。

備註： 此功能視網路服務供應商、地區或國家而定。

DivX HD

關於 DIVX VIDEO：DivX[®] 是由 Rovi Corporation 的子公司 DivX, LLC 所建立的數碼影片格式。這是官方 DivX Certified[®] 的裝置，能夠播放 DivX 影片。有關用於將檔案轉換成 DivX 影片的軟件工具的更多資訊，請瀏覽 divx.com。

關於 DIVX VIDEO-ON-DEMAND：這個 DivX Certified[®] 裝置必須先註冊，才可播放已購買的 DivX Video-on-Demand (VOD) 電影。若要取得註冊編碼，請在您的裝置設定功能表找出 DivX VOD 部分。前往 vod.divx.com 以獲取有關如何完成註冊的更多資訊。

DivX Certified[®] 可播放高達 HD 720p 的 DivX[®] 影片，包括加值優惠內容。

DivX[®]、DivX Certified[®] 及相關標誌乃 Rovi Corporation 或其子公司的商標並經授權下使用。

DTS

製造受美國專利編號：5,956,674；5,974,380；6,487,535 和其他美國及世界已發出及審核中專利保護。DTS、Symbol、& DTS 和 Symbol 都是註冊的商標，& DTS 2.0+Digital Out 是 DTS, Inc. 的商標。產品包括軟件。© DTS, Inc. 保留所有權利。





Dolby Mobile

Dolby Laboratories 授權製造。Dolby 及 double-D 符號乃 Dolby Laboratories 的商標。

LG On - Screen Phone

On - Screen Phone 讓您透過 USB 或藍芽連接從電腦裡檢視手機螢幕。您亦可在電腦上利用滑鼠或鍵盤，控制您的手機。

On - Screen Phone圖示

-  將手機連接到電腦，或中斷連接。
-  啓動 LG Home Panorama 或變更 On-Screen 手機偏好。
-  結束 On - Screen Phone程式。
-  將螢幕 (On-Screen)手機視窗最大化。
-  將 On - Screen Phone視窗最小化。

On - Screen Phone功能

- 即時傳送及控制：連接至電腦時，顯示並控制您的手機螢幕。
- 滑鼠操控：讓您在電腦螢幕上使用滑鼠拖動並點按，以控制您的手機。
- 使用鍵盤輸入文字：讓您使用電腦鍵盤編寫文字訊息或備註。
- 檔案傳送（由手機至電腦）：從手機將檔案（如相片、影片、音樂及 ThinkFree Office 檔案）傳送至電腦內。只須在想傳送至電腦的檔案上按滑鼠右鍵，然後按儲存到電腦。
- 檔案傳送（由電腦至手機）：從電腦將檔案傳送至手機內。只須選擇您想傳送的檔案，然後拖放至 On - Screen Phone視窗內。您傳送的檔案會儲存在內部 SD 咭內。
- 即時事件通知：如有，顯示彈出視窗，就任何來電或文字/多媒體訊息向您發出提示通知。

如何在電腦上安裝 On - Screen Phone

- 1 造訪 LG 首頁 (www.lg.com) 然後選擇所需國家/地區。
- 2 至 支援 > 流動電話支援 > 選擇型號 LG-P895 > 按 OSP (On - Screen Phone) 已下載。您可於電腦上安裝 On - Screen Phone。

配件

該等配件適合配合 LG-P895 使用。（下述配件為可選購配件。）

旅行充電器

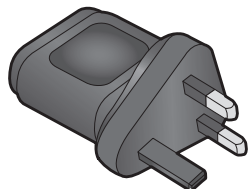

立體聲耳機

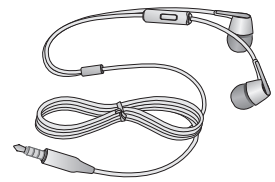

使用手冊
進一步了解
LG-P895。



USB線
連接您的 LG-P895
和電腦。

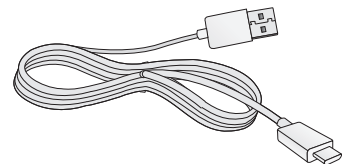

LG Tag+



Rubberdium™ Pen



Micro-USIM 卡插
槽搓針



注意：如果您搭配 Rubberdium Pen 觸控筆使用觸控螢幕，使用起來會更為便利。不過您無法使用 Rubberdium Pen 觸控筆使用底部按鈕（返回/主頁/最近使用過的應用程式/功能表按鈕）。請直接使用您的手指。

警告：請勿用力觸碰或在粗糙表面上摩擦。

注意：

- 只可使用原裝 LG 配件。
- 若不使用原裝 LG 配件，則保養可能失效。
- 配件可能會視乎不同地區而有所不同。

疑難排解

本章會列出一些使用手機時可能遇上問題。您可能需要就某些問題聯絡您的服務供應商，但多數問題均可輕易自行修正。

訊息	可能起因	可用解決方法
Micro-USIM 錯誤	手機中無 Micro-USIM 卡，或卡片插入方式不正確。	確保已正確地插入 Micro-USIM 卡。
無網絡連接/ 失去網絡	訊號較弱或您位於運營商網絡服務範圍外。	移近窗邊或移至空曠地方。檢查網絡供應商的覆蓋範圍。
	網絡商套用新服務。	檢查 Micro-USIM 卡是否多於 6~12 個月。如果是這個情況，請於鄰近網絡供應商分行更換 Micro-USIM 卡。請聯絡您的網絡供應商。
代碼不相符	要更改安全密碼，您需要重新輸入以確認新的安全密碼。	如您忘記密碼，請聯絡您的服務供應商。
	您所輸入的兩個密碼並不相符。	
無法設定無任何應用程式	服務供應商不支援此功能，或需要註冊使用此功能。	請聯絡您的服務供應商。
無法撥打電話	撥號錯誤	新網絡未獲授權。
	已插入新 Micro-USIM 卡。	請檢查新的限制。
	已達預付費用上限。	聯絡您的服務供應商，或使用 PIN2 重設限額。
手機無法啟動	按開/關鍵時間太快。	按下開啓/關閉鍵至少兩秒。
	電池並無充電。	為電池充電。檢查屏幕上的充電指示器。
充電錯誤	電池並無充電。	為電池充電。
	外界溫度太高或太低。	確保於正常溫度下為手機充電。
	接觸不良	檢查充電器是否正常，以及是否正確地連接電源至手機。
	無電壓	將充電器插入不同的插座。
	充電器故障	重置充電器。
	使用不當充電器	只可使用原廠 LG 配件。
不允許撥打號碼	固定撥號功能已開啓。	檢查設定功能表並關閉功能。
無法接收 / 發送文字訊息和圖片	記憶體已滿	刪除手機的部分訊息。

疑難排解

訊息	可能起因	可用解決方法
檔案沒有開啓	不支援的檔案格式	檢查受支援的檔案格式。
接收來電時，螢幕並無開啓。	距離感應器問題	如果您使用任何保護貼或保護套，檢查該等配件是否覆蓋距離感應器附近的範圍。確保距離感應器附近並無任何障礙物。
沒有聲音	震動模式	檢查聲音功能表的設定狀態，確保您並非使用震動或靜音模式。
掛線或凍結	軟件間歇性問題	透過網站嘗試進行軟件更新。

LG-P895 用户手册

本手册有助于您开始使用您的新手机。



- 此手册中的部份内容可能会因手机程序之改良或不同网络商提供的服务而令实际情况有所不同,这并不会另行通知。
- 此手机采用触摸屏键盘,不适合视障人士使用。
- 版权所有 ©2012 LG Electronics, Inc。保留所有权利。LG 和 LG 徽标是 LG 集团及其相关实体的注册商标。所有其他商标是其各自所有者的财产。
- Google™、Google Maps™、Gmail™、YouTube™、Google Talk™ 和 Play 商店™ 是 Google, Inc. 的商标。

目录

关于安全有效使用手机的准则.....	5
开始了解您的手机.....	9
设备组件.....	14
QuickMemo.....	16
安装 Micro-USIM 卡.....	17
充电.....	17
屏幕锁定和解锁.....	18
保护您的锁定屏幕.....	18
主屏.....	19
触摸屏提示.....	19
主屏.....	19
自定义主屏.....	19
返回到最近使用的应用程序.....	20
通知抽屉.....	20
查看状态栏.....	20
屏上键盘.....	22
输入带注音的字母.....	22
Google 帐户设置.....	23
连接到网络和设备.....	24
Wi-Fi.....	24
连接 Wi-Fi 网络.....	24
蓝牙.....	24
共享手机的数据连接.....	25
重命名或确保您的便携式热点安全.....	25
使用 Wi-Fi Cast.....	26
启用 Wi-Fi Direct, 通过 SmartShare 共享.....	26
使用 SmartShare.....	27
通话.....	29
拨打电话.....	29
呼叫联系人.....	29
接听和拒绝电话.....	29
调节音量.....	29
拨打第二个电话.....	29
查看通话记录.....	30
通话设置.....	30
联系人.....	31
搜索联系人.....	31

添加新联系人.....	31
收藏夹联系人.....	31
将旧设备上的联系人移至新设备.....	32
信息.....	33
发送信息.....	33
线程框.....	33
使用笑脸.....	33
更改信息设置.....	33
电子邮件.....	34
管理电子邮件帐户.....	34
电子邮件帐户屏幕.....	34
使用帐户文件夹.....	34
撰写和发送电子邮件.....	35
相机.....	36
了解取景器.....	36
快速拍照.....	37
拍照后.....	37
使用高级设置.....	37
摄像机.....	39
了解取景器.....	39
快速摄像.....	40
拍摄视频后.....	40
使用高级设置.....	40
观看视频时调节音量.....	41
视频向导.....	42
多媒体.....	43
视频播放器.....	43
播放视频.....	43
图片库.....	43
音乐播放器.....	43
使用 USB 大容量存储设备传输音乐文件.....	44
播放歌曲.....	44
LG Tag+.....	45
多媒体中心.....	45
笔记本.....	46
记录笔记.....	46

目录

了解笔记本.....	46
LG SmartWorld.....	47
如何从手机访问 LG SmartWorld.....	47
如何使用 LG SmartWorld.....	47
实用工具.....	48
设置闹钟.....	48
使用计算器.....	48
将事件添加到日程表中.....	48
任务.....	48
Polaris Office.....	49
FileShare.....	49
备份.....	49
备份智能手机数据.....	50
计划自动备份.....	50
恢复智能手机数据.....	50
网络.....	52
互联网.....	52
使用 Web 工具栏.....	52
使用选项.....	52
设置.....	53
无线和网络.....	53
设备.....	54
个人.....	55
系统.....	56
手机软件更新.....	57
DivX HD.....	58
DTS	58
Dolby Mobile.....	58
LG 屏幕手机.....	59
屏幕手机图标.....	59
屏幕手机功能.....	59
如果在 PC 上安装屏幕手机.....	59
配件.....	60
故障排除.....	61

关于安全有效使用手机的准则

请阅读以下简单的准则。违反这些准则可能造成危险或者触犯法律。

暴露在射频能量之下

无线电波暴露和“特定吸收率”(SAR)信息。此款 LG-P895 型手机已设计为遵守有关适用的无线电波暴露安全要求。此要求基于相关的科学准则，其中包括为确保所有人员(无论年龄和健康状况)安全而设计的安全裕量。

- 无线电波暴露准则采用一种称为“特定吸收率”或 SAR 的测量单位。SAR 测试是在所有用到的频带中以手机的最高认可功率电平进行发射时使用标准化方法执行的。
- 不同的 LG 手机型号可能有不同的 SAR 能级，但它们均符合相关的无线电波暴露准则。
- 国际非电离辐射防护委员会(ICNIRP)建议的 SAR 上限值为：每 10g 重的人体组织吸收的能量平均值不超过 2 W/kg。
- 由 DAS4 对该型号手机进行的测试，人耳能够承受的 SAR 最大值为 0.284 W/kg (10 克)，戴在身体上时，其值为 0.604 W/kg (10 克)。
- 本设备在靠近耳朵的正常使用位置使用或放置在距人体至少 1.5 厘米的位置时符合 RF 暴露标准。当使用便携盒、皮带夹或皮套进行身体佩戴操作时，不得包含金属并且产品应至少距身体 1.5 厘米。为了发送数据文件或信息，此设备需要高质量的网络连接。在某些情况下，数据文件或信息的发送可能被延迟，直到有这样的连接可用。确保遵照以上间隔距离说明直到完成发送。

产品保养和维护

⚠ 警告

仅使用经核准为用于此特定手机型号的电池、充电器和配件。使用任何其它类型可能导致适用于此手机的许可或保修失效，并可能造成危险。

- 不要拆解本机。当需要维修时，请将手机送往合格的服务技术人员处。
- 保修(由 LG 决定)可能包括使用新的或返修的更换部件或板，只要其功能与更换的部件等效。
- 远离诸如电视、收音机或个人计算机之类的电器。
- 远离诸如暖气片或厨灶之类的热源。
- 小心不要让手机摔落。
- 不要让手机受到机械振动或撞击。
- 在任何有特殊条例要求的区域关闭手机。例如，请勿在医院使用手机，因为它可能影响敏感的医疗装置。
- 手机充电时，请勿用湿手操作手机。这可能会导致电击或手机严重受损。
- 请勿在靠近易燃物体的位置充电，因为手机可能因加热而引发火灾。
- 使用干布清洁手机外壳(不要使用如苯、稀释剂或酒精之类的溶剂)。

关于安全有效使用手机的准则

- 如果手机置于柔软物体之上，请不要充电。
- 应将手机放在完全通风的位置充电。
- 不要在烟雾或灰尘过多的环境中使用或存放手机。
- 不要将手机放在信用卡或卡式车票旁边，它可能会影响磁条上的信息。
- 不要用尖锐物体敲击屏幕，这可能会损坏手机。
- 不要将手机暴露在液体或潮气中。
- 谨慎使用诸如耳机之类的配件。在不必要的情况下，不要触摸天线。
- 请勿使用、触摸或试图取下或修复破碎或破裂的玻璃。由于滥用或误用造成的玻璃显示屏损坏不在保修范围内。
- 本手机为正常使用过程中会发热的电子设备。在缺乏足够通风的条件下过长时间直接接触皮肤时，可能导致不舒服或轻微灼伤。因此，在操作的过程中或之后立即处理您的手机时，应特别小心。

有效的手机操作

电子设备

所有手机都可能受到干扰，这种干扰会对性能造成影响。

- 在未经允许的情况下，不得在医疗装置附近使用手机。不要将手机放在心脏起搏点上，即胸前的口袋内。
- 手机可能会对某些助听器造成干扰。
- 微弱的干扰可能会影响电视、收音机、个人计算机等。

行车安全

查阅有关在驾驶时使用手机的本地法律法规。

- 不要在驾驶时使用手持式手机。
- 将注意力完全集中在驾驶上。
- 如果行驶条件需要，请在拨打或接听电话之前将车辆驶离道路并停车。
- 射频能量可能影响车辆内的电子系统，例如立体声音响、安全设备等。
- 当车辆配备气囊时，不要让安装的便携式的无线设备阻挡气囊。这样做可能因性能不当而导致气囊无法释放或导致严重受伤。
- 如果您在外出时使用耳机收听音乐，请确保将音量设置为合理的音量级别，以便注意周围的情况。在过马路时，尤其要注意这一点。

防止损伤您的听力



为防止听力可能受损，请勿长时间高音量倾听

如果您长时间置于高音环境中，那么您的听力可能会遭到伤害。因此，我们建议在开机或关机时不要将手机置于耳边。同时，我们还建议您将音乐和通话音量设置为合理的音量级别。

- 使用耳机时，如果您不能听到附近的人说话，或者坐在您旁边的人能听到您在听的内容，则将音量调低。

备注：耳塞和耳机声音压力过大可能导致听觉受损。

玻璃部分

手机部分为玻璃制。如果手机摔落到坚硬表面或受到强烈撞击，玻璃会破碎。如果玻璃破碎，请勿触摸或尝试取出玻璃碎片。停止使用手机，在授权的服务提供商处更换玻璃。

爆破区域

不要在正进行爆破的地区使用手机。请依照有关限制，并遵守任何规章或规定。

易爆环境

不要在加油站内使用手机。

不要在靠近燃料或化学制品处使用手机。

不要在放有手机和配件的车厢内运输或存放可燃气体、液体或爆炸品。

在飞机上

无线设备可能对飞机造成干扰。

- 登机前，请关机。
- 未经机务人员允许，不得在地面上使用手机。

儿童

将手机放在儿童接触不到的安全地方。手机中包含细小零件，如果脱落可能导致窒息危险。

紧急电话

并非在所有手机网络中均可使用紧急电话。因此，您不应仅依赖于手机的紧急呼叫功能。请向本地的服务提供商核准。

电池信息及保养

- 您无需在再次充电前对电池进行完全放电。与其它电池系统不同，本机电池不具有可能影响电池性能的记忆效应。
- 只能使用 LG 电池和充电器。LG 充电器设计为最大程度地延长电池使用寿命。
- 不要拆解电池组或将其短路。
- 保持电池组的金属触点清洁。
- 当电池不再提供合乎要求的性能时，请更换电池。在需要更换之前，电池组可以反复充电数百次。

关于安全有效使用手机的准则

- 如果很长一段时间都没用过电池，请将电池再次进行充电以保持最佳使用状态。
- 不要将电池充电器暴露在直射阳光下，也不要再在诸如浴室之类的高湿环境中使用。
- 不要将电池存放在过热或过冷的地方，这可能损害电池的性能。
- 如果用不适当的电池进行替换，可能会有爆炸危险。
- 请按制造商的说明处置用过的电池。 如果可能，请循环使用电池。 不要象处理家用废物一样处理电池。
- 如果要更换电池，请将其携带至 LG Electronics 授权服务点或经销商处以寻求帮助。
- 手机充好电后，请务必将充电器从墙上插座拔下，以避免不必要的耗电。
- 实际的电池寿命将取决于网络配置、产品设置、使用方式、电池和环境条件。

确认声明

LG Electronics 特此宣布此 LG-P895 产品符合指令 1999/5/EC 的核心要求和其它相关规定。 有关《确认声明》的副本，请访问 <http://www.lg.com/global/support/cedoc/RetrieveProductCeDOC.jsp>

规章与安全

转到“[系统设置](#) > [关于手机](#) > [规章与安全](#)”来获取规章与安全信息

外部环境

最高温度： +50°C（放电）， +45°C（充电）

最低温度： -10°C

注意：开源软件

要获取 GPL、LGPL、MPL 及其他开源证书下的相应源代码，请访问 <http://opensource.lge.com/>

可使用源代码下载所有相关许可条款、声明和通知。

开始了解您的手机

开始使用手机前，请阅读此内容！

请检查以查看本节是否介绍了您手机遇到的任何问题，然后再将手机拿去维修或者致电服务代表。

1. 手机内存

当手机内存可用空间小于 10% 时，您的手机无法收到新信息。您需要检查手机内存并删除一些数据（如应用程序或信息），以有更多内存可用。

卸载应用程序：

- 1 点触  > 应用程序选项卡 > 设置 > “设备”类别中的应用程序。
- 2 所有应用程序都显示后，请滚动并选择要卸载的应用程序。
- 3 点触**卸载**。

2. 优化电池使用寿命

可以通过禁用无需在后台持续运行的功能来延长电池的使用寿命。您可以监视应用程序和系统资源如何消耗电池电量。

延长手机电池的使用寿命：

- 关闭未使用的无线电通信。如果不使用 Wi-Fi、蓝牙或 GPS，请将其关闭。
- 调低屏幕亮度，设置较短的屏幕待机时间。
- 关闭 Gmail、日历、联系人及其他应用程序的自动同步。
- 您下载的一些应用程序可能会消耗电池电量。

检查电池电量水平：

- 点触  > 应用程序选项卡 > 设置 > “系统”上的**关于手机** > **电量使用情况**

电池状态（正在充电或未充电）和电池电量（充电百分比）显示在屏幕顶部。

监视并控制电池电量的使用情况：

- 点触  > 应用程序选项卡 > 设置 > “设备”中的**省电** > “电池信息”中的**电量使用情况**

电池使用时间显示在屏幕底部。它告诉您自上次将手机连接到电源以来的时间，或者手机连接到电源后在电池电源上运行的时间。屏幕显示了正在使用电池电源的应用程序或服务，按最大量到最小量的顺序列出。

开始了解您的手机

3. 使用文件夹

您可以将几个应用程序图标组合到一个文件夹中。在主屏上将一个应用程序图标放在另一个应用程序图标上，两个图标将组合在一起。

4. 安装开源应用程序和操作系统之前

⚠ 警告

如果安装并使用非制造商提供的操作系统，可能导致手机无法正常工作。此外，您的手机也不再享受保修。

⚠ 警告

为保护您的手机和个人数据，请只从信任的来源（如 Play 商店™）下载应用程序。如果手机上存在未正确安装的应用程序，您的手机可能无法正常工作，甚至可能发生严重错误。您必须从手机中卸载那些应用程序及其所有关联的数据和设置。

5. 使用解锁图案

设置保护手机的解锁图案。点触  > **应用程序**选项卡 > **设置** > “设备”中的**锁定屏幕** > **选择屏幕锁定** > **图案**。此时将打开一个屏幕，指导您如何绘制屏幕解锁图案。您必须创建一个备份 PIN 以作为安全措施，以免忘记了解锁图案。

注意：设置解锁图案之前，请先创建一个 Google 帐户，并记住创建图案锁定时设置的备份 PIN。

⚠ 警告

使用图案锁定时的预防措施。

请务必记住您设置的解锁图案。如果有 5 次使用不正确的图案，您将无法访问您的手机。您有 5 次机会输入解锁图案、PIN 或密码。如果您用完 5 次机会，需等待 30 秒方可再次尝试。

在无法调用解锁图案、PIN 码或密码时：

<如果您忘记图案>

如果您在手机上登录 Google 帐户并尝试输入正确图案 5 次均失败，请轻触屏幕底部的“忘记图案”按钮。随后，您需要使用 Google 帐户登录或输入创建图案锁定时设置的备份 PIN。

如果未在手机上创建 Google 帐户或者忘记了备份 PIN，则需要执行硬重置。

<如果您忘记 PIN 或密码>

如果您忘记 PIN 或密码，您需要执行硬重置。

注意：如果执行硬重置，所有用户应用程序和用户数据都将被删除。

备注：如果您尚未登录 Google 帐户或忘记了解锁图案，则需要输入备份 PIN。

6. 使用硬重置（恢复出厂设置）

如果手机未恢复到原始条件，请使用硬重置（恢复出厂设置）初始化手机。

- 1 关机。
- 2 按住**电源/锁定键 + 音量调低键**。
- 3 当屏幕上出现 LG 徽标时，释放所有键。
- 4 数秒后，您可以选择 Android 系统恢复实用程序中的恢复出厂设置功能。
- 5 使用**音量键**滚动列表，并使用**电源/锁定键**将其选中。

警告

如果执行硬重置，则将删除所有用户应用程序、用户数据和 DRM 许可。在执行硬重置之前，请记得备份任何重要数据。

7. 打开和切换应用程序

多任务可在 Android 中轻松实现，因为您可同时运行多个应用程序。打开其他应用程序之前无需退出当前应用程序。使用多个打开的应用程序，并在这些应用程序之间切换。Android 管理各个应用程序、根据需要停止和启动应用程序，从而确保闲置应用程序不会不必要地耗费资源。

返回查看最近使用的应用程序列表：

仅需按**最近的应用程序键**

停止应用程序：

- 1 点触  > **应用程序选项卡** > **设置** > **应用程序** > **正在运行**
- 2 滑动并点触目标应用程序，然后点触**停止**以停止应用程序。

8. 安装 PC 软件 (LG PC Suite)

“LG PC Suite” PC 应用程序是一种可帮助您使用 USB 数据线和 Wi-Fi 将设备连接到 PC 的程序。连接后，您可以在 PC 上使用设备的功能。

借助“LG PC Suite” PC 应用程序，您可以...

- 在 PC 上管理和播放媒体内容（音乐、电影、图片）。
- 将多媒体内容发送到设备。
- 同步设备和 PC 间的数据（日程表、联系人、书签）。
- 备份设备中的应用程序。
- 更新设备中的软件。

开始了解您的手机

- 备份和恢复设备。
- 在您的设备上播放 PC 中的多媒体内容。

备注： 您可使用应用程序中的“帮助”菜单，查找如何使用“LG PC Suite”PC 应用程序。

安装“LG PC Suite”PC 应用程序

可以从 LG 网页下载“LG PC Suite”PC 应用程序。

- 1 转到 www.lg.com，选择您所在的国家/地区。
- 2 转到**支持** > **手机支持** > **LG 手机** > 选择型号 (LG-P895)，或转到**支持** > **手机支持** > 选择型号 (LG-P895)。
- 3 要下载“LG PC Suite”PC 软件，请单击**手册和下载**中的 **PC 同步**，然后单击**下载**，或单击**下载**中的 **PC 同步**，然后单击 **WINDOW PC 同步下载**。

“LG PC Suite”PC 软件的系统要求

- 操作系统：Windows XP 32 位 (Service pack 2)、Windows Vista 32 位/64 位、Windows 7 32 位/64 位
- CPU：1 GHz 或更高处理器
- 内存：512 MB 或更高 RAM
- 显卡：1024 x 768 分辨率，32 位色彩或更高
- 硬盘：100 MB 或更多的可用硬盘空间（根据存储的数据容量，可能需要更多的可用硬盘空间。）
- 所需软件：LG 集成的驱动程序、Windows Media Player 10 或更高版本

备注： LG 集成的 USB 驱动程序

需要使用 LG 集成的 USB 驱动程序连接 LG 设备和 PC，并且该驱动程序将在安装“LG PC Suite”PC 软件时自动安装。

9. 将手机与计算机同步

借助“LG PC Suite”PC 应用程序，您可轻松地同步设备与 PC 中的数据。您可同步日程表、联系人和书签。

步骤如下：

- 1 将设备连接到 PC。（使用 USB 数据线或 Wi-Fi 连接。）
- 2 连接后，运行程序，然后从屏幕左侧的类别中选择设备部分。
- 3 单击 [个人信息] 进行选择。
- 4 选择要同步内容的复选框，然后单击**同步**按钮。

10. 通过 USB 同步手机与电脑

备注：要使用 USB 数据线将手机与 PC 同步，需要在 PC 上安装 LG PC Suite。
请参阅前几页安装 LG PC Suite。

- 1 点触  > **应用程序**选项卡 > **设置** > “设备”中的**存储**，然后查看存储媒体。
- 2 使用 USB 数据线将手机连接到 PC。
- 3 USB 连接类型列表将出现在手机屏幕上，选择**媒体同步 (MTP)** 选项。
- 4 打开 PC 上的存储文件夹。您可以在 PC 中查看大容量存储内容，然后传输文件。
- 5 将 PC 中的文件复制到驱动器文件夹。
- 6 选择仅充电选项以断开手机连接。

断开手机与计算机的连接：

打开通知抽屉，并点触  > **仅充电**，安全地断开手机与计算机的连接。

11. 向上持握手机

将手机向普通手机一样竖直持握。LG-P895 具有内置天线。请注意不要刮伤或损坏手机背面，这可能影响性能。

拨打/接听电话或发送/接收数据时，避免持握天线所处的手机下部。这样做可能会影响通话质量。

12. 屏幕冻结时

如果屏幕冻结或您尝试操作时手机无响应：

按住**电源/锁定键** 10 秒可关机。

如果这仍不起作用，请联系服务中心。

开始了解您的手机

设备组件

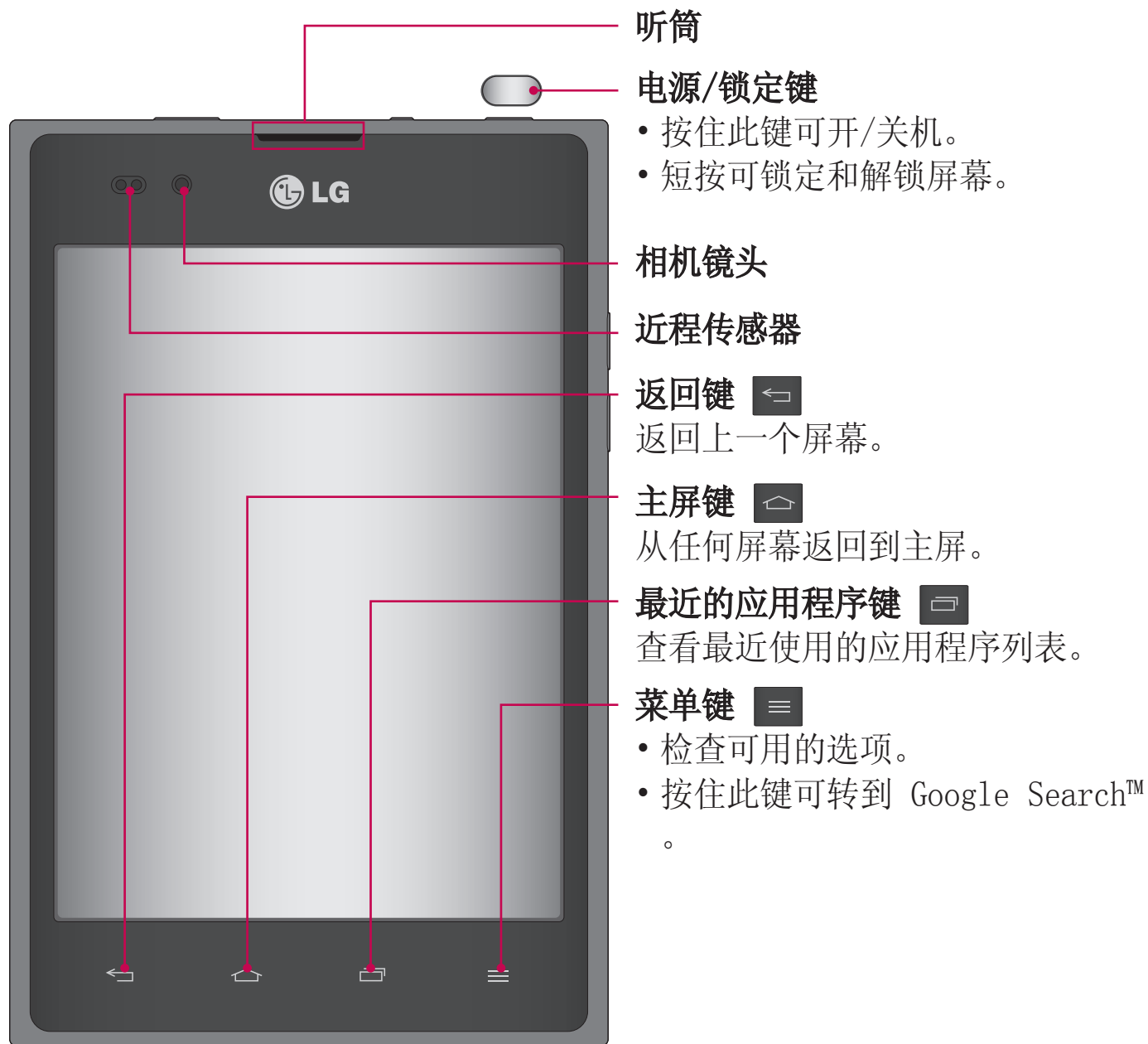

注意：近程传感器

在接听及拨打电话时，若手机位于耳旁，一旦感应到物体，此近程传感器将自动关闭背景灯并锁定触摸屏。这样有助于延长电池寿命，并避免在通话期间无意中激活触摸屏。

警告

在手机上放置重物或坐在手机上可能会损坏手机的 LCD 屏幕及触摸屏的功能。不要在 LCD 近程传感器上使用保护膜。这可能会影响传感器的感应度。

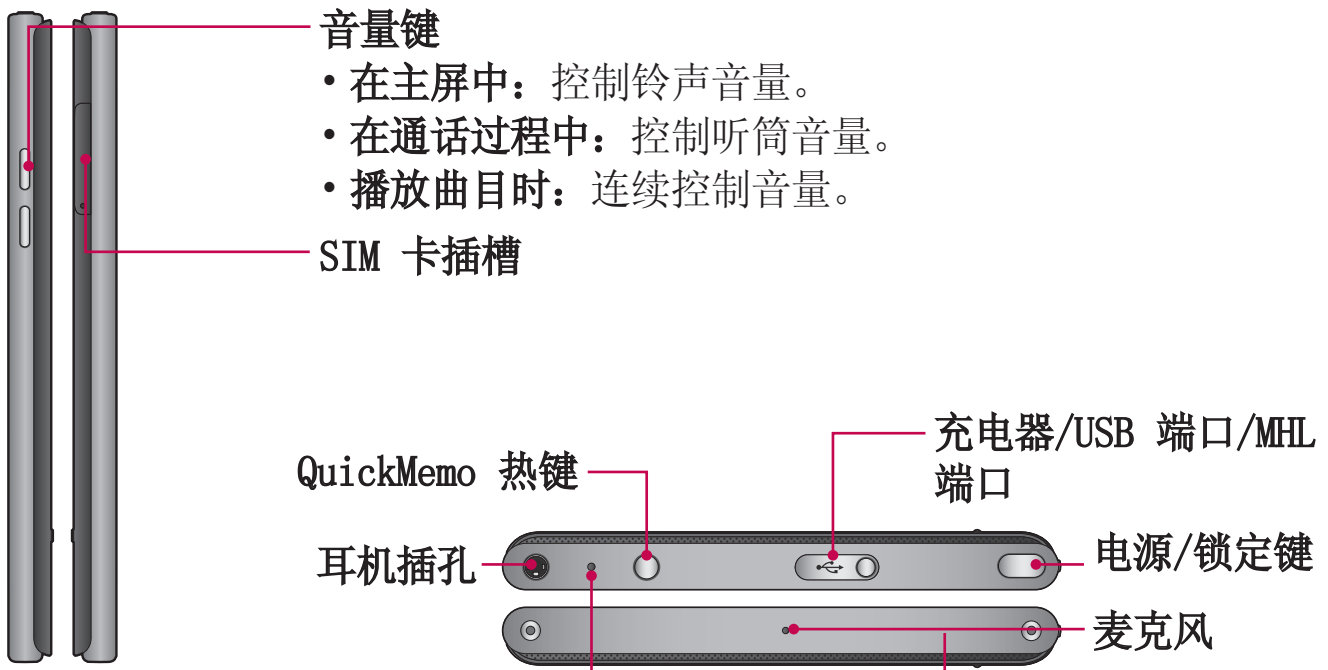

⚠ 警告

合上电池仓。 请不要打开后盖。

开始了解您的手机

QuickMemo

在通话过程中使用 QuickMemo 可通过当前手机屏幕上保存的图片切实有效地创建备忘录。

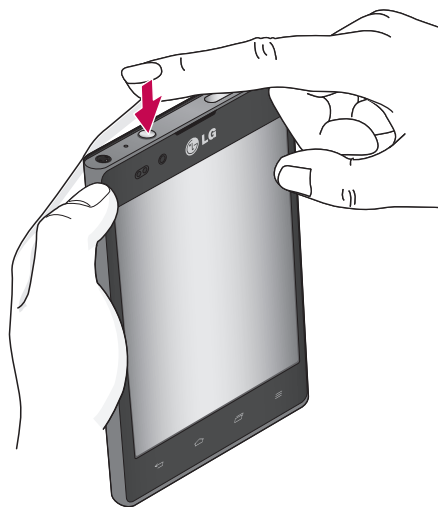







- 1 通过按 QuickMemo 热键进入 QuickMemo 屏幕
- 2 从笔型、颜色、橡皮擦中选择所需菜单选项，然后创建备忘录。
- 3 点触  使用当前屏幕保存备忘录。

备注：使用 QuickMemo 功能时请使用指尖。不要使用指甲。

使用 QuickMemo 选项

使用 QuickMemo 功能时，可轻松使用 QuickMenu 选项。

-  - 选择是否使用背景屏幕。
-  - “撤消”或“重做”。
-  - 选择笔型和颜色。
-  - 清除创建的备忘录。
-  - 发送或共享当前 QuickMemo 给他人。
-  - 使用当前屏幕保存备忘录。

查看保存的 QuickMemo

点触图片库，选择 QuickMemo 相册。

安装 Micro-USIM 卡

在开始浏览新手机之前，您需要先进行设置。插入 Micro-USIM 卡：

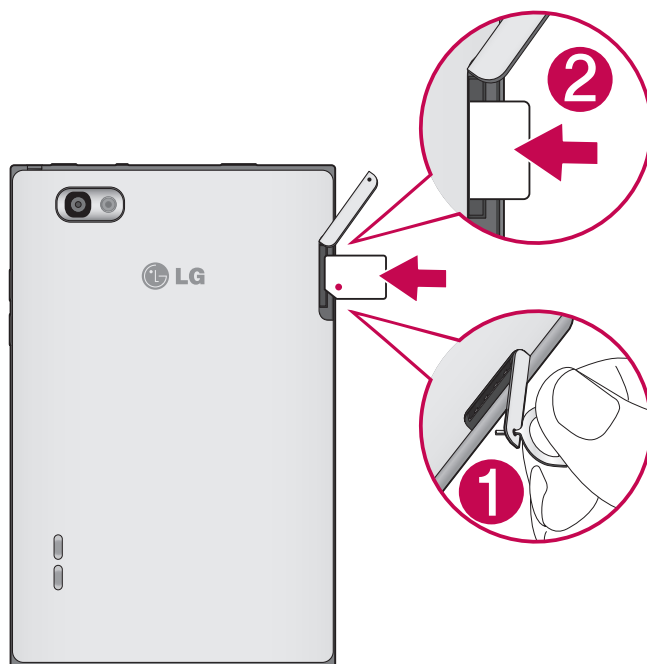

1 用销打开 Micro-USIM 卡插槽盖。

2 将 Micro-USIM 卡滑进 Micro-USIM 卡插槽。确保卡上的金色接触面朝下。

充电

充电器接口位于手机顶部。插入充电器并插入电流插座。



备注： 电池首次充电时必须完全充满，以便延长电池使用寿命。

开始了解您的手机

屏幕锁定和解锁

如果您在一段时间内未使用手机，屏幕将关闭并自动锁定。这有助于防止意外点触，节省电池电量。

不使用 LG-P895 时，按**电源/锁定键**  可锁定手机。

如果在您设置锁定屏幕时有程序正在运行，它们可能在锁定模式下继续运行。建议在进入锁定模式前退出所有程序以避免不必要的费用（例如，打电话、网络访问和数据通信）。

要唤醒手机，请按**电源/锁定键** 。锁定屏幕将会显示。点触并向任意方向滑动锁定屏幕即可解锁主屏。您最后查看的屏幕将会打开。

保护您的锁定屏幕

您可以锁定屏幕，以便只有您可以将它解锁以访问您的手机。

第一次设置解锁图案、PIN 或密码：

- 点触  > **应用程序选项卡** > **设置** > **锁定屏幕** > **选择屏幕锁定** > **无、滑动、人脸解锁、图案、PIN 或密码。**

备注：

使用图案锁定时的预防措施。

请务必记住您设置的解锁图案。如果有 5 次使用不正确的图案，您将无法访问您的手机。您有 5 次机会输入解锁图案、PIN 或密码。如果您用完 5 次机会，需等待 30 秒方可再次尝试。

在无法调用解锁图案时：

若要在手机上登录 Google 帐户，但连续 5 次输错图案，请轻触“忘记图案”按钮。随后，您需要使用 Google 帐户登录才能将手机解锁。

如果未在手机上创建 Google 帐户或者忘记了该帐户，则需要执行硬重置。

主屏

触摸屏提示

以下是关于如何浏览手机的一些提示。

点触 - 要选择菜单/选项或打开应用程序，请点触它。

点触并按住 - 要打开选项菜单或选中要移动的对象，请点触并按住它。

拖动 - 要滚动浏览列表或慢慢移动，请在触摸屏上拖动。

轻弹 - 要滚动浏览列表或快速移动，请在触摸屏上轻弹（快速拖动然后释放）。

备注：

- 要选择项目，请点触图标中心位置。
- 无需大力按，触摸屏非常敏感，仅需点触即可。
- 使用指尖点触所需选项。 请注意不要触碰到其它键。

主屏

向左或向右轻轻滑动手指以查看面板。 您可以使用应用程序、下载内容、小工具和壁纸，自定义每个面板。

备注： 一些屏幕图像可能因手机提供商而不同。

在主屏中，您可以查看屏幕底部的菜单图标。 通过菜单图标，您点触一次即可轻松进入经常使用的功能。

 点触**手机**图标可打开触摸屏拨号键盘，以拨打电话。

 点触**联系人**图标可打开联系人。

 点触**笔记本**图标可打开笔记本功能。

 点触**信息**图标以访问信息菜单。 您可以在此处创建新信息。

 点触屏幕底部的**应用程序**图标。 然后，您可以查看安装的所有应用程序。 要打开所需应用程序，从应用程序列表中点触相应图标即可。

自定义主屏

您可以通过添加应用程序、下载内容、小工具或壁纸来自定义主屏。 为更方便地使用手机，请在主屏上添加您喜爱的应用程序和小工具。

在主屏上添加项目：

1 点触并按住主屏的空白部分。

或点触右上方的 。

2 在添加模式菜单中，选择您要添加的项目。 然后，您将在主屏上看到已添加的项。

3 将它拖到您想要的位置，然后抬起手指。

主屏

从主屏中移除项目：

- **主屏** > 点触并按住您要移除的图标 > 将其拖到 

提示！ 要将应用程序图标添加到主屏，请在应用程序菜单上点触并按住要添加到主屏的应用程序。

返回到最近使用的应用程序



- 1 点触**最近的应用程序**键。 屏幕将显示一个弹出窗口，其中列出了您最近使用的应用程序图标。
- 2 点触某个图标以打开其应用程序。 或者，点触**返回**键以返回上一个屏幕。

通知抽屉

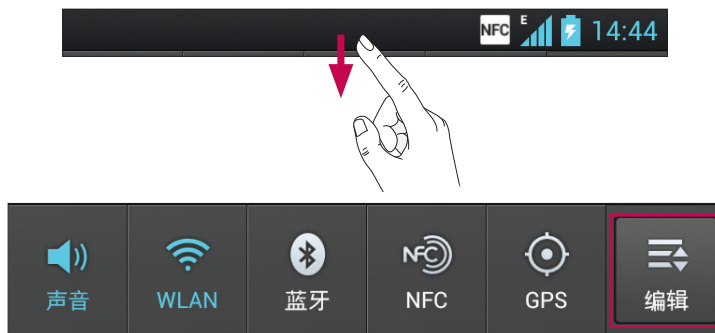
通知抽屉在屏幕顶部运行。



请使用手指点触并滑动通知抽屉。

点触  >  以管理“通知”。 您可以在此处检查和管理“声音情景模式”、“Wi-Fi”、“蓝牙”、“NFC”、“GPS”、“帐户与同步”、“飞行模式”、“自动旋转屏幕”、“亮度”、“已启用数据”或“便携式 Wi-Fi 热点”。

查看状态栏

状态栏使用不同的图标显示手机信息，例如信号强度、新信息、电池使用寿命以及活动的蓝牙和数据连接。

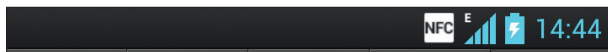

下表说明了您可能在状态栏中看到的不同图标的涵义。

图标	说明
	无 Micro-USIM 卡
	无信号
	飞行模式
	已连接到 Wi-Fi 网络
	有线耳机
	正在通话
	呼叫保持
	扬声器
	手机麦克风静音
	未接来电
	蓝牙开启
	系统警告
	已设置闹钟
	新语音邮件
	铃声静音
	NFC 开启
	振动模式
	电池已充满电
	电池正在充电
	手机已通过 USB 数据线与 PC 连接
	正在下载数据
	正在上载数据
	GPS 正在采集
	正在从 GPS 接收位置数据



图标	说明
	数据正在同步
	新 Gmail
	新 Google Talk 信息
	新信息
	正在播放歌曲
	USB 绑定已激活
	便携式 Wi-Fi 热点已激活
	USB 绑定和便携式热点均已激活

屏上键盘

您可以使用屏上键盘输入文本。屏上键盘在您需要输入文本时自动在屏幕上显示。要手动显示键盘，只需点触要输入文本的文本字段。

使用键盘并输入文本

 轻触一次以使键入的下一字母变为大写字母。轻触两次表示全部为大写字母。

  轻触以切换为数字和符号键盘。您也可以点触并按住此选项卡以查看“设置”菜单。

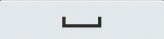
 轻触以输入空格。

 轻触以在信息字段新建一行。

 轻触以删除上一字符。

输入带注音的字母

当选择法语或西班牙语作为文本输入语言时，您可以输入特殊的法语或西班牙语字符（如“á”）。

例如，要输入“á”，请点触并按住“a”键，直到放大键变大并显示其他语言的字符。

然后，选择所需特殊字符。

Google 帐户设置

首次打开手机时，您有机会激活移动网络，登录到 Google 帐户，并决定要如何使用某些 Google 服务。

设置您的 Google 帐户：

- 从提示的设置屏幕登录到 Google 帐户。

或者

- 点触  > **应用程序**选项卡 > 选择某个 Google 应用程序（如 **Gmail**）> 选择**新建**以创建新帐户。

如果您具有 Google 帐户，请点触**现有**，输入您的电子邮件地址和密码，然后点触**登录**。

一旦在手机上设置了 Google 帐户，您的手机将自动与网络上的 Google 帐户同步。

您的联系人、Gmail 信息、日历事件和来自网络上这些应用程序和服务的其他信息将与您的手机同步。（具体取决于您的同步设置。）

登录后，您可在手机上使用 Gmail™ 收发邮件和利用 Google 服务。

连接到网络和设备

Wi-Fi

使用 Wi-Fi，您可在无线接入点 WAP 覆盖区内高速访问互联网。使用 Wi-Fi 尽情享受无线互联网，而且无需额外付费。

连接 Wi-Fi 网络

要在手机上使用 Wi-Fi，您需要访问无线接入点或“热点”。一些接入点已打开，您只需连接即可。其他接入点处于隐藏状态或使用安全功能，因此您必须配置手机才能进行连接。

禁用不使用的 Wi-Fi，以延长电池使用寿命。

备注：如果您在 Wi-Fi 区域之外，或者将 Wi-Fi 设为“关”，则您的移动运营商可能为移动数据使用收取额外的费用。

打开 Wi-Fi 并连接 Wi-Fi 网络

- 1 点触  > 应用程序选项卡 > 设置 > “无线和网络”中的 Wi-Fi
- 2 将 Wi-Fi 设置为开，以将其打开，开始扫描可用的 Wi-Fi 网络。
- 3 再次轻触 Wi-Fi 菜单，查看范围内的有效 Wi-Fi 网络列表。
 - 锁图标表示受到安全保护的网路。
- 4 点触某个网络进行连接。
 - 如果网络受到安全保护，您会收到提示，要求输入密码或其他凭据。（请咨询网络管理员获取详细信息）
- 5 连接到 Wi-Fi 网络后，状态栏会显示用来指示 Wi-Fi 状态的图标。

蓝牙

与大多数其他手机不同，您可以通过运行对应的应用程序来使用蓝牙发送数据。

提示！ 使用 LG-P895，您可以体验到高速的蓝牙功能。如果您要与其共享文件的设备也支持高速蓝牙，文件将通过高速网络自动传输。若要使用蓝牙高速数据传输，在使用之前，请确保设备上的 Wi-Fi 设为“关闭”。蓝牙高速的设置可能因设备而异。请与服务提供商一起检查设备的设置。

打开蓝牙，将手机与蓝牙设备配对

您必须将您的设备与另一设备配对方可与其连接。

- 1 点触  > 应用程序选项卡 > 设置 > 将“无线和网络”中的蓝牙设置为开
- 2 再次轻触蓝牙菜单。您的设备将扫描并显示在范围内的所有可用蓝牙设备的 ID。如果要配对的设备不在列表上，请确保目标设备已设为可检测，然后再次轻触**搜索设备**。
- 3 从列表中选择您要配对的设备。
一旦配对成功，您的设备将连接到该设备。

使用蓝牙发送图片

- 1 选择**图片** >  > **蓝牙**
- 2 检查**蓝牙**是否为开，然后选择**搜索设备**。
- 3 从列表中选择您要向其发送数据的设备。

共享手机的数据连接

在没有无线连接可用时，USB 绑定和便携式 Wi-Fi 热点功能非常有用。您可以通过 USB 数据线（USB 绑定）将您手机的移动数据连接与一台电脑共享。通过将手机变为便携式 Wi-Fi 热点，您可以一次与多个设备共享手机的数据连接。

当手机共享其数据连接时，状态栏中将出现一个图标，同时通知抽屉中将出现持续的通知。

有关绑定和便携式热点的信息，包括支持的操作系统及其他详细信息，请访问 <http://www.android.com/tether>。

更改便携式 WLAN 热点设置：

- 点触  > **应用程序**选项卡 > **设置** > “无线和网络”中的**更多** > **便携式 WLAN 热点** > 选择要调整的选项

提示！

如果您的电脑运行 Windows 7 或部分 Linux 风格的最新分发（例如 Ubuntu），通常无需准备电脑进行绑定。但是如果运行的是较早版本的 Windows 或其他操作系统，则可能先准备您的电脑，才能通过 USB 建立网络连接。如需获得有关哪种操作系统支持 USB 绑定以及如何配置它们的最新信息，请访问 <http://www.android.com/tether>。

重命名或确保您的便携式热点安全

您可以更改手机 Wi-Fi 网络名称（SSID）的名称并确保其 Wi-Fi 网络的安全。

- 1 在主屏上点触  > **应用程序**选项卡 > **设置**
- 2 点触“无线和网络”中的**更多** **更多**，然后选择**便携式 WLAN 热点**。
- 3 确保已勾选**便携式 WLAN 热点**。
- 4 点触**配置 WLAN 热点**。
 - 将会打开**配置 WLAN 热点**对话框。
 - 您可以更改网络 SSID（名称），这将是其他电脑或设备在扫描 Wi-Fi 网络时看到的名称。
 - 您也可以点触**安全性**菜单来为网络配置 Wi-Fi 保护访问 2（WPA2）安全性以及预共享密钥（PSK）。

连接到网络和设备

- 如果点触 **WPA2 PSK** 安全性选项，则密码字段将会添加到**配置 Wi-Fi 热点**对话框中。 如果输入密码，您将需要在将手机的热点与电脑或其他设备连接时输入密码。 您可以在**安全性**菜单中点触**打开**，以从 Wi-Fi 网络中删除安全性。

5 点触**保存**。

注意!

如果将安全性选项设为开放，则不可避免其他人在未经授权的情况下使用在线服务并可能产生额外收费。 为避免未授权使用，最好保持激活安全性选项。

使用 Wi-Fi Cast

您可在使用 Android 手机并通过相同 Wi-Fi & Wi-Fi Direct 网络连接的用户之间共享音乐、图片和视频内容。

提前检查您的 Wi-Fi & Wi-Fi Direct 网络，确保用户已连接到相同的网络。

- 1 点触  > **应用程序**选项卡 > **设置** > “无线和网络”中的**更多** > **Wi-Fi Direct**
- 2 点触 Wi-Fi Direct 复选框以打开。
- 3 在扫描到的设备列表中选择要连接的设备。
- 4 点触**连接**。

启用 Wi-Fi Direct, 通过 SmartShare 共享

Wi-Fi Direct 自动扫描附近的 Wi-Fi Direct 设备，搜索到的设备将按找到的顺序列出，您可以选择特定设备以通过 Smart Share 共享多媒体数据。

使用其他 Wi-Fi 功能时，无法启用 Wi-Fi Direct。

- 1 点触  > **应用程序**选项卡 > **设置** > “无线和网络”中的**更多** > **Wi-Fi Direct**
- 2 在扫描到的设备列表中选择要连接的设备。



创建群组 - 点触以激活群组所有者模式，该模式可让您通过扫描手机连接合法的 Wi-Fi 设备。 在这种情况下，您必须输入在**密码**中设置的密码。

备注: 当手机成为群组所有者时，将比用作客户端时消耗更多电池电量。 Wi-Fi Direct 连接不提供互联网服务。 备连接并使用在线服务时可能要花费额外的费用。 查看网络提供商要求的数据付费。

使用 SmartShare

SmartShare 使用 DLNA（数字生活网络联盟）技术，通过无线网络共享数字内容。要支持此功能，双方设备都必须经过 DLNA 认证。





打开 SmartShare 并允许共享内容

- 1 点触  > 应用程序选项卡 > SmartShare 。
- 2 点触菜单键  > 设置。
- 3 点触“可见”以允许其他设备检测到您的设备。
 - 如果要自动接受来自其他设备的共享请求，请点触自动接受请求。
 - 如果要允许其他设备将媒体文件上传到我的手机，请点触接收文件。
- 4 在“我分享的内容”部分，点触以勾选您要共享的内容类型。从图片、视频和音乐中进行选择。
- 5 SmartShare 目前已激活，可以开始共享内容。





控制您的图像生成设备

让您的图像生成设备（如电视）播放来自远程内容库（如电脑）的多媒体内容。

备注： 请确保已正确配置您设备（如电视和电脑）的 DLNA 功能。

- 1 点触  > 应用程序选项卡 > SmartShare 。
 - 2 点触至按钮 ，从图像生成设备列表中选择设备。
 - 3 点触从按钮 ，选择远程内容库中的设备。
 - 4 您可以浏览远程内容库。
 - 5 点触并按住内容缩略图，用手指将其弹到顶部，或点触菜单键  > 播放。
- ### 共享手机或图像生成设备（如电视）中的内容



备注： 请确保已正确配置您的图像生成设备。

- 1 使用“图片库”应用程序欣赏您的图片或视频时，请点触“标题”区域上的选项卡  /  / 。
 -  : 需要连接网络
 -  : 选择网络上的设备
 -  : 当前正在通过 SmartShare 共享内容。
- 2 从图像生成设备列表中选择设备以播放文件。

注意： 要使用此应用程序，请检查您的设备已通过 Wi-Fi 连接到本地网络。部分启用了 DLNA 的设备（如电视）仅支持 DLNA 的 DMP 功能，将不会显示在图像生成设备列表中。您的设备可能无法播放某些内容。

连接到网络和设备



从远程内容库下载内容

- 1 点触  > 应用程序选项卡 > SmartShare 。
- 2 点触从按钮 ，选择远程内容库中的设备。
- 3 您可以浏览远程内容库。
- 4 点触并按住内容缩略图，然后点触**下载**。

注意： 有几种类型的内容不受支持。

从远程内容库上传内容





备注： 确保 MicroSD 卡已正确安装，并已选中“设置”菜单中的“接收文件”选项。

- 1 点触  > 应用程序选项卡 > SmartShare 。
- 2 点触从按钮 ，然后选择**我的手机**。
- 3 您可以浏览本地内容库。
- 4 点触并按住内容缩略图，然后点触**上传**。
- 5 选择要将远程内容库上传到的设备。

注意： 有些已启用 DLNA 的设备不支持 DMS 上传功能，因此无法上传文件。 有几种类型的内容不受支持。



通话

拨打电话

- 1 点触  以打开键盘。
- 2 使用键盘输入号码。要删除一个数字，请点触 。
- 3 点触  以拨打电话。
- 4 要结束通话，请点触**结束**图标 。

提示！ 要输入“+”以拨打国际电话，请点触并按住 。

呼叫联系人

- 1 点触  可以打开电话本。
- 2 滚动浏览联系人列表，或点触**搜索联系人**，输入您要呼叫的联系人的前几个字母。
- 3 在列表中，点触要呼叫的联系人两次或点触 。

接听和拒绝电话

在锁定状态收到来电时，按住并滑动  “接听”来电。

按住并滑动  “拒绝”来电。

要发送快速消息，按住并滑动底部的**快速消息**图标。





提示！ 快速消息

您可以使用此功能快速发送信息。此选项可用于在会议时通过消息拒接来电。

调节音量

要在通话期间调节通话音量，请使用手机左侧的音量调高和调低键。



拨打第二个电话

- 1 在初始呼叫中，点触**菜单** > **添加 呼叫**，然后拨号。您也可以点触  转到最近拨打的通话列表，或点触  搜索联系人，然后选择您要拨打的联系人。
- 2 点触  拨打电话。
- 3 此时呼叫屏幕上显示两个呼叫。初始呼叫被锁定，通话方进入保持状态。
- 4 点触显示的数字可在不同的通话间切换。或点触  **合并通话**进行多方通话。
- 5 要结束当前通话，请点触**结束**，或者按**主屏键**，向下滑动通知栏，然后选择**结束通话**图标 。

备注： 您需要对每通电话付费。

通话

查看通话记录

在主屏上，点触  并选择**通话记录**选项卡 。
查看所有拨电、已接来电和未接来电的完整列表。

提示！ 点触任意通话记录条目，以查看通话日期、时间和时长。

提示！ 按**菜单**键，然后点触**全部删除**以删除所有记录条目。

通话设置

您可以配置通话设置（例如呼叫转移）以及运营商提供的其他特殊功能。

1 在主屏上点触 .

2 点触“菜单”。

3 轻触**通话设置**，然后选择要调整的选项。

固定拨号 - 打开并汇集一个号码列表，可从手机拨打此列表中的号码。您需要提供 PIN2 码，此密码由运营商提供。仅可以使用手机拨打此号码列表中的号码。

语音信箱服务 - 可让您选择运营商的语音信箱服务。

语音信箱设置 - 如果当前在使用运营商的语音信箱服务，此选项可让您输入用于收听和管理语音信箱的语音信箱号码。

保存未知号码 - 通话后将未知号码添加至联系人。

拒接来电 - 可让您设置拒接来电功能。从以下选项选择：**已停用**、**拒接列表上的来电**或**拒接所有来电**。

快速消息 - 拒绝通话时，可使用此功能快速发送一条消息。此选项可用于在会议时拒接来电。

呼叫转接 - 选择是转接所有通话、线路忙时转接、无人接听时转接，或无信号时转接。

呼叫限制 - 选择何时限制呼叫。输入呼叫限制密码。请与您的网络运营商联系，了解有关此服务的信息。

通话时间 - 查看“最后通话”、“所有通话”、“已拨电话”和“已接来电”的通话时间。

通话费用 - 查看通话的相关费用。（此服务取决于网络；某些运营商不支持此功能）

其他设置 - 此菜单可让您更改以下设置：

本机号码 - 选择是否要在拨出电话时显示您的号码。

来电等待 - 如果激活了呼叫等待功能，当您正在通话时，手机将提醒您收到来电（取决于网络提供商）。

联系人



在手机上添加联系人，并将其与 Google 帐户或其他支持联系人同步的帐户中的联系人同步。

搜索联系人

在主屏中

- 1 点触  可以打开电话本。
- 2 点触**搜索联系人**，使用键盘输入联系人姓名。

添加新联系人

- 1 点触 ，输入新联系人的号码，然后按**菜单键**。点触**添加至联系人** > **新建联系人**。
- 2 如果要为新联系人添加图片，请点触图像区域。从**拍照**或**从图片库中选择**中选择。
- 3 点触  以选择联系人类型。
- 4 点触联系人信息类别，并输入有关联系人的详细信息。
- 5 点触**保存**。



收藏夹联系人

您可以按收藏夹归类经常呼叫的联系人。

将联系人添加到收藏夹

- 1 点触  可以打开电话本。
- 2 点触联系人以查看详细信息。
- 3 点触联系人姓名右侧的星号。星号将变为黄色。

从收藏夹列表中删除联系人

- 1 点触  可以打开电话本。
- 2 点触  选项卡，选择一个联系人以查看其详细信息。
- 3 点触联系人姓名右侧的黄色星号。星号变为灰色，联系人已从收藏夹中删除。

将旧设备上的联系人移至新设备



使用 PC 同步程序将联系人作为 CSV 文件从旧设备导出到 PC。

- 1 首先在 PC 上安装“LG PC Suite”。运行程序，并使用 USB 数据线将您的 Android 手机连接到 PC。
- 2 在顶层菜单中，选择**设备 > 导入设备 > 导入联系人**。
- 3 此时会出现一个弹出窗口，可供选择文件类型和要导入的文件。
- 4 在弹出窗口中，单击**选择文件**，此时会出现 Windows Explorer。
- 5 在 Windows Explorer 中选择要导入的联系人文件，然后单击**打开**。
- 6 单击**确定**。
- 7 此时会出现一个**字段映射**弹出窗口，可链接至设备中的联系人和新联系人数据。
- 8 如果 PC 联系人和设备联系人中的数据出现冲突，请在 LG PC Suite 中做出必要选择或修改。
- 9 单击**确定**。

信息

LG-P895 将短信和彩信结合到一个直观易用的菜单中。

发送信息

- 1 点触主屏上的  图标，然后点触  打开空白信息。
- 2 在收件人字段中输入联系人姓名或电话号码。随着您输入联系人姓名，匹配的联系人将会显示。您可以点触建议的收件人。您可以添加多个联系人。

备注： 您将按每个收件人每条文本信息付费。

- 3 点触写信息字段，然后开始撰写信息。
- 4 按  以打开“选项”菜单。从以下选项选择：**添加主题**、**取消**、**插入表情符号** 和**所有信息**。

提示！ 您可以点触  图标以附加想要在信息中共享的文件。

- 5 点触**发送**发送信息。
- 6 屏幕上会显示回复。当您查看并发送附加信息时，将创建信息会话。

⚠ 警告： 160 个字符的限制在不同国家/地区有所不同，具体取决于语言和短信编码方式。

⚠ 警告： 如果在短信中添加图像、视频或音频文件，则短信将自动转换为彩信，您需要支付相应费用。

线程框

与另一方交换的信息（短信、彩信）将以时间顺序显示，以便您方便查看对话概述。

使用笑脸

使用笑脸让您的信息更具趣味性。

写新信息时，按**菜单键**，然后选择**插入表情符号**。

更改信息设置

LG-P895 已预定义信息设置，因此，您可以立即发送信息。您可以根据喜好更改设置。

- 1 在主屏上点触信息图标，然后点触**菜单键**，再轻触**设置**。

电子邮件

您可以使用电子邮件应用程序读取 Gmail 等服务的电子邮件。 电子邮件应用程序支持以下帐户类型：POP3、IMAP 和 Exchange。

您的服务提供商或系统管理员可提供您需要的帐户设置。

管理电子邮件帐户

首次打开**电子邮件**应用程序时，将打开一个设置向导，帮助您设置电子邮件帐户。

添加另一个电子邮件帐户：

- 点触  > **应用程序选项卡** > **电子邮件** > 在帐户屏幕中，点触  > **添加帐户**

在初始设置后，电子邮件显示收件箱的内容。 如果添加了多个帐户，您可以在帐户之间切换。

更改电子邮件帐户的设置：

- 点触  > **应用程序选项卡** > **电子邮件** > 在帐户屏幕中，点触  > **设置**

删除电子邮件帐户：

- 点触  > **应用程序选项卡** > **电子邮件** > 在帐户屏幕中，点触  > **删除帐户** > 点触要删除的帐户 > **删除** > **确定**

电子邮件帐户屏幕

您可以点触帐户以查看其收件箱。

您用于发送电子邮件的默认帐户将以勾选符号表示。

 - 点触以打开您的“合并的收件箱”，此处将包含发送到您所有帐户的信息。 合并的收件箱中的信息将按帐户在左侧以不同颜色区分，每个帐户所用的颜色与您在帐户屏幕中所用的颜色完全一样。

 - 点触文件夹图标以打开帐户文件夹。

提示！



如果长按电子邮件帐户列表中的帐户，您可以在弹出窗口中选择所需选项。例如，选择添加到主屏可在主屏上创建一个帐户的快捷键图标。

使用帐户文件夹

每个帐户均具有收件箱、发件箱、已发送和草稿箱文件夹。 取决于您帐户的服务提供商支持的功能，您可能具有其他文件夹。

撰写和发送电子邮件

要撰写和发送邮件

- 1 在**电子邮件**应用程序中，点触 。
- 2 输入邮件目标收件人的地址。输入文字时，匹配的地址从您的联系人中提供。用分号分隔多个地址。
- 3 点触“抄送”和“密件抄送”字段以添加抄送和密件抄送，如果需要，请点触  以附加文件。
- 4 输入邮件的正文。
- 5 点触 。

如果未连接至网络，例如，如果您以飞行模式工作，您发送的邮件将存储到您的“发件箱”文件夹中，直到重新连接至网络。如果包括任何未发送的邮件，发件箱就会显示在帐户屏幕上。

提示！ 当新电子邮件到达“收件箱”时，您将收到声音或振动通知。轻触电子邮件通知可停止通知。

相机

了解取景器

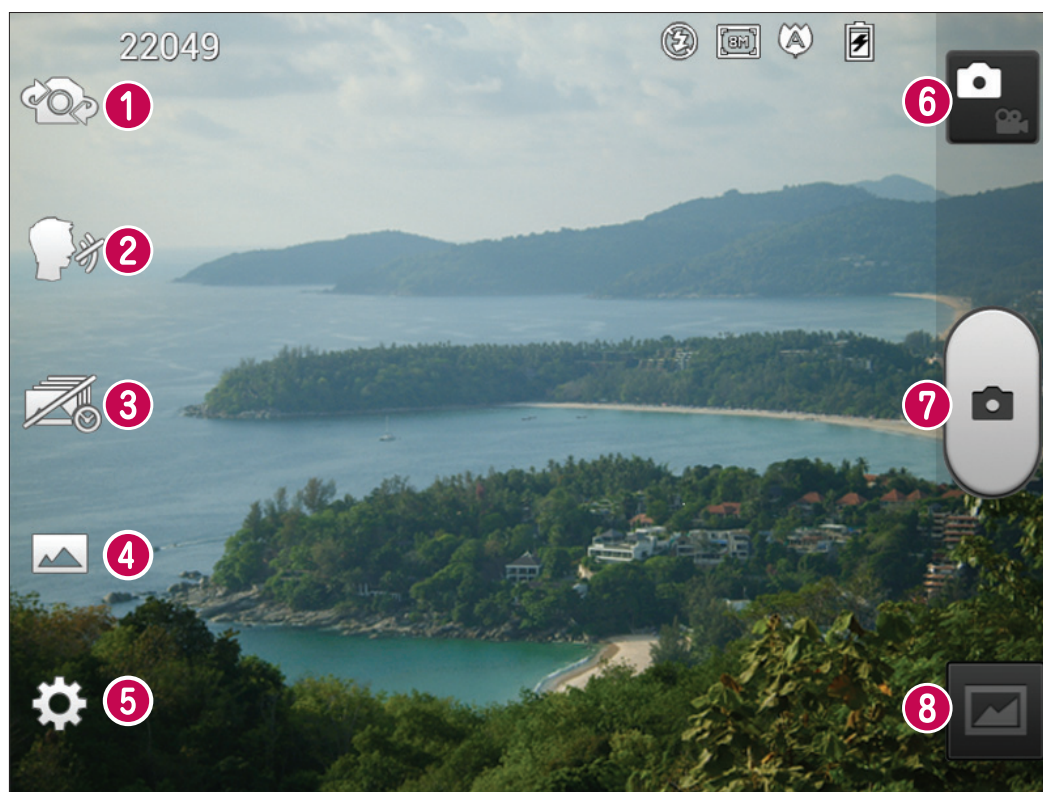



- 1 切换相机 - 在后置相机镜头与前置相机镜头之间切换。
- 2 “茄子”快门 - 当准备好拍照时说“Cheese”。
- 3 时间捕捉拍摄 - 点触此图标在按下快门之前拍下错过的瞬间。
- 4 场景模式 - 从**标准**、**HDR**、**全景**或**连拍**中选择。
- 5 设置 - 点触此图标可以打开“设置”菜单。
- 6 视频模式 - 点触此图标切换到视频模式。
- 7 拍照
- 8 图片库 - 点触以查看最近拍摄的照片。您可以访问“我的文档”并查看相机模式下保存的照片。

快速拍照

- 1 打开**相机**应用程序。
- 2 拿稳手机，将镜头对准您要拍摄的对象。
- 3 点触屏幕，取景器屏幕上会出现一个对焦框。
- 4 对焦框变绿时，表示相机已对好焦。
- 5 单击  拍照。

拍照后

点触  以查看最近拍摄的照片。

 点触可通过**蓝牙、电子邮件、Gmail、Google+、备忘录、消息、Picasa** 和 **Social+** 分享照片。

提示! 如果有 SNS 帐户并在手机上设置了该帐户，您可以向 SNS 社区共享您的照片。

 点触以删除照片。

点触  以打开过滤器选项。

将图像设置为 - 点触以将照片用作联系人照片、主屏壁纸或锁定屏幕壁纸。

移动 - 点触以将视频移至其他位置。

重命名 - 点触以编辑选定图片的名称。

向左或向右旋转 - 向左旋转或向右旋转。

裁切 - 裁切照片。使用手指移过屏幕以选定区域。

编辑 - 查看和编辑图片。

 选择照片分辨率。如果您选择高分辨率，文件大小会增大，这意味着内存中可存放的照片数量会减少。

 提高不同光照条件下的颜色质量。

 对图片应用艺术效果。

 对图片应用其他选项。

幻灯片放映 - 自动逐张显示图像。

详细信息 - 显示图片信息。

使用高级设置

在取景器中点触  以打开所有高级选项。

 - 如果要更改取景器菜单，请点触此选项。

 - 在后置相机镜头与前置相机镜头之间切换。











 - 当准备好拍照时说“茄子”。

 - 点触此图标在按下快门之前拍下错过的瞬间。





 - 从标准、HDR、全景或连拍中选择。

 - 您可以在黑暗处拍照时打开闪光灯。

相机

-  - 放大或缩小
-  - 此选项定义并控制进入视频的光量。
-  - 对焦特定点。
-  - 选择照片分辨率。如果您选择高分辨率，文件大小会增大，这意味着内存中可存放的照片数量会减少。
-  - 可为当前环境找出合适的颜色和灯设置。从**正常、肖像、风景、运动或夜间**中选择。
-  - ISO 评级确定相机的光传感器的感光性。ISO 越高，相机感光性能越好。在您无法使用闪光灯而光线较差的条件下，此功能很有用。
-  - 提高不同光照条件下的颜色质量。
-  - 对图片应用艺术效果。
-  - 设置按下拍摄按钮后的延迟。如果要为自己拍摄照片，此功能是理想之选。
-  - 激活以使用手机基于位置的服务。拍照并添加所在位置以对其进行标记。如果将标记过的图片上传到支持相片定位功能的博客，您可以在地图上看到此照片。

备注：此功能仅在激活了 GPS 时可用。

-  - 选择一种快门声音。
-  - 自动向您显示刚刚拍摄的照片。
-  - 恢复所有相机默认设置。
-  - 当您想了解某项功能的操作方式时，可随时点触该选项。这将为提供快速指南。

提示！ 退出相机时，部分设置将返回默认值，如白平衡、色调、计时器和场景模式。拍摄下一张照片之前，请先查看。

提示！ 设置菜单层叠在取景器之上，因此，当您更改照片颜色或质量时，您将在“设置”菜单下预览到图像更改效果。

摄像机

了解取景器

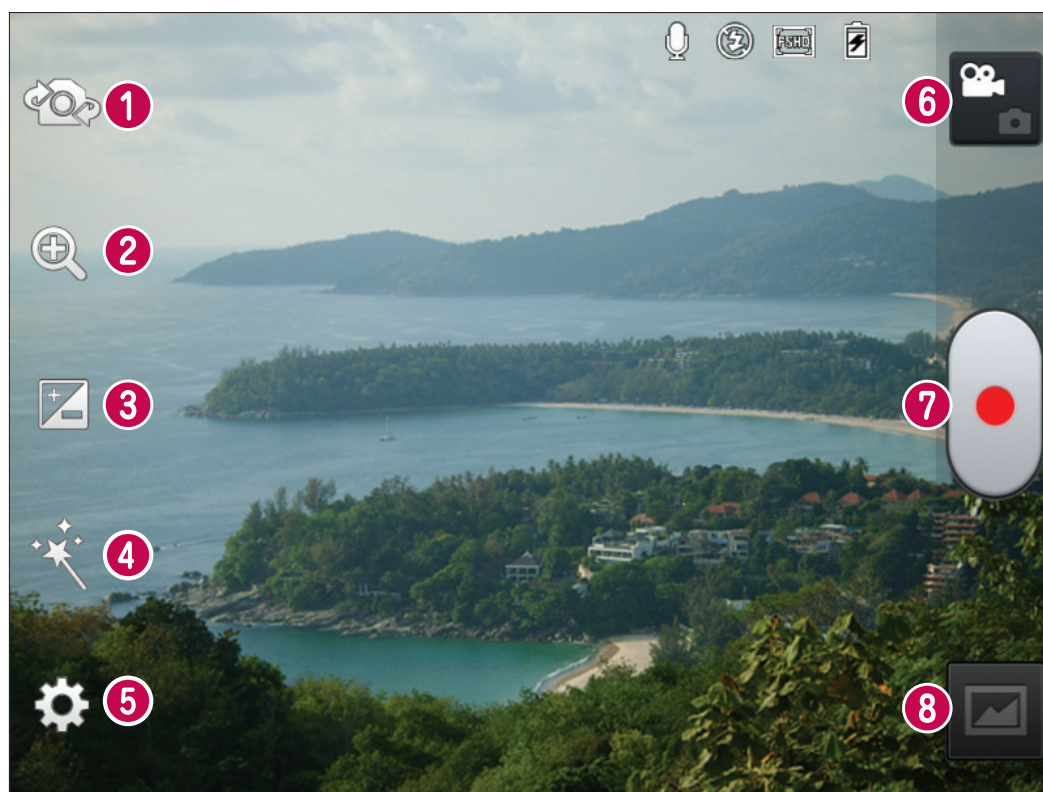

- 1 **切换相机** - 在后置相机镜头与前置相机镜头之间切换。
- 2 **缩放** - 放大或缩小。
- 3 **亮度** - 此选项定义并控制进入视频的光量。
- 4 **现场效果** - 现场效果可在拍摄视频时提供多种视觉效果。
- 5 **设置** - 点触此图标可以打开“设置”菜单。
- 6 **相机模式** - 点触此图标切换到相机模式。
- 7 **开始录制**
- 8 **图片库** - 点触以查看最近录制的视频。 您可以访问“我的文档”并查看摄像机模式下保存的视频。

摄像机

快速摄像

- 1 打开相机应用程序并点触视频模式按钮。
- 2 屏幕上将显示摄像机的取景器。
- 3 拿稳手机，将镜头对准您要摄像的物体。
- 4 点触录制  按钮一次以开始录制。
- 5 取景器的顶部角落红灯闪烁，计时器显示视频长度。

提示！

 - 点触以在录制视频过程中拍摄图像。

- 6 点触屏幕上的  停止录制。

拍摄视频后

拍摄的视频将显示在“图片库”中。点触  以查看最近拍摄的视频。

 点触以播放视频。

 点触可以通过**蓝牙**、**电子邮件**、**Gmail**、**Google+**、**信息**或 **YouTube** 分享视频。

 点触可删除刚拍摄的视频。点触**确定**确认。取景器将重新出现。

点触  以打开过滤器选项。

移动 - 点触以移动视频至其他位置。

重命名 - 轻触以编辑选定视频的名称。

详细信息 - 轻触以查看详细的信息，如名称、日期、时间、大小和类型。

使用高级设置

从取景器中点触  以打开所有高级选项。

 - 如果要更改取景器菜单，请点触此选项。

 - 在后置相机镜头与前置相机镜头之间切换。

 - 放大或缩小。

 - 此选项定义并控制进入视频的光量。

 - 录制视频时提供多种视觉效果。

 - 可让您在黑暗处拍摄视频时打开闪光灯。

 - 点触可设置正在录制的视频的大小（以像素为单位）。

 - 提高不同光照条件下的颜色质量。

 - 选择要对新视图使用的色调。

 - 激活以使用手机基于位置的服务。

 - 选择**关闭**，录制视频而不录制声音。

 - 自动查看将自动向您显示刚录制的视频。

 - 恢复所有摄像机默认设置。

 - 如果要了解此功能如何操作，请点触该选项。这将为您提供快速指南。

观看视频时调节音量

要在播放视频时调节音量，请使用手机右侧的音量键。

视频向导

您可以使用图像/视频和音乐制作自己的电影。

1 从主屏点触应用程序键 > “视频魔法师”。

2 选择所需选项以创建视频。



1 **添加媒体** - 点触此图标可向您的电影添加图像和/或视频。

- 点触**图像**添加图像，然后点触要添加的图像。
- 点触**视频**添加视频片段，然后点触要添加的视频。
- 在添加了所有媒体文件后，点触**完成** 以退出。

2 **删除媒体** - 点触此图标可删除所选图像和/或视频。

- 在添加的媒体内容部分中点触图像或视频，点触**删除媒体** ，然后点触**删除选定项**（或**全部删除**）。

3 **添加风格** - 点触此图标可选择所需的电影风格。

- 点触向上或向下箭头以滚动浏览并选择所需风格。

4 **添加的图像/视频** - 显示为电影所选的所有图像和/或视频。

5 **保存** - 点触此图标可保存电影文件。

6 **编辑** - 点触此图标可编辑电影文件。

- 左右滑动以选择要编辑的片段。
- 点触**叠加文字**图标 以插入文字。
- 点触**叠加图像**图标 以插入所选图形。
- 点触**剪辑视频**图标 以从录像中剪辑片段。
- 完成编辑后，点触**完成**图标 以退出。

7 **添加音乐** - 点触此图标可设置背景音乐。

8 **预览** - 点触此图标可播放电影。

9 **帮助** - 点触此图标可查看有关如何使用“视频向导”应用程序的信息。

多媒体

您可以将多媒体文件保存在内存中，以便轻松访问所有多媒体文件。











视频播放器

LG-P895 拥有内置的视频播放器，可让您播放所有喜爱的视频。要访问视频播放器，点触  > **应用程序**选项卡 > **视频播放器**。

播放视频

1 在主屏中，点触  > **应用程序**选项卡 > **视频播放器**。

2 选择您要播放的视频。

	点触可以暂停播放视频。
	点触可以恢复播放视频。
	点触可以前进 10 秒。
	点触可以后退 10 秒。
	点触可以管理视频音量。
	在与耳机插孔连接时，点触可设置杜比音频效果。
	点触“速度控制器”图标，拖动进度栏可以控制播放速度。
	点触“预览画面”图标，拖动定位栏处理程序可通过预览屏幕浏览内容。
	点触可以锁定视频屏幕。
	点触“Direct 列表”图标可以查看视频列表。

要在观看视频时更改音量，请按手机右侧的音量调高和音量调低键。点触并按住列表中的任何视频。此时将显示**删除**和**详细信息**选项。

图片库

点触  > **应用程序**选项卡 > **图片库**。打开存储所有多媒体文件的目录栏列表。

音乐播放器

LG-P895 拥有内置的音乐播放器，可让您播放所有喜爱的曲目。要访问音乐播放器，点触  > **应用程序**选项卡 > **音乐播放器**。









多媒体

使用 USB 大容量存储设备传输音乐文件

- 1 使用 USB 数据线将 LG-P895 连接至 PC。
- 2 如果您未在 PC 上安装 LG Android 平台驱动程序，则需要手动更改设置。选择**设置** > **连接** > **USB 连接类型**，然后选择**媒体同步 (MTP)**。
- 3 您可以在 PC 中查看大容量存储内容，然后传输文件。

播放歌曲

- 1 在主屏中，点触  > **应用程序选项卡** > **音乐播放器**。
- 2 点触**歌曲**。
- 3 选择您要播放的歌曲。

	点触可暂停播放。
	点触可恢复播放。
	点触可跳到专辑、播放列表的下一曲目。
	点触以返回到歌曲的开头。 点触两次以返回到上一首歌曲。
	点触以管理音乐的音量。
	点触以设置重复模式。
	点触以设置随机播放模式。
	点触以查看当前的播放列表。
	点触以查看歌词。 此选项仅在歌曲包括歌词时可用。

要在聆听音乐时更改音量，请按手机右侧的音量调高和音量调低键。
点触并按住列表中的任何歌曲。 它将显示**播放**、**添加到播放列表**、**设置为铃声**、**删除**、**共享**、**搜索**和**详细信息**。

备注： 音乐文件的版权可能受国际条约和国家版权法保护。因此，可能需要获得许可或许可证才能复制音乐。在某些国家/地区，国际法禁止私人复制版权所有的材料。 在下载或复制文件之前，请检查相应国家/地区关于使用此类材料的国家/地区立法。

LG Tag+

什么是 LG Tag+

使用 LG Tag+，您可以轻松保存并载入 NFC 标记，该标记经过自定义可满足特定环境。

使用 Tag+ 编写

- 1 点触  > 应用程序选项卡 > LG Tag+。
- 2 选择所需模式（**驾驶/办公/休眠/用户模式**），然后轻触在 NFC 标签上写入。
- 3 点触设备背面的标记，然后可启动应用程序并更改设置。

使用 Tag+ 读取

当点触设定标记时，模式将立即被激活。

多媒体中心

使用多媒体中心

- 1 点触  > 应用程序选项卡 > 多媒体中心
- 2 从视频、照片、音乐中选择所需功能。

设置多媒体中心

- 1 点触  > 应用程序选项卡 > 多媒体中心 > 设置
- 2 您可以根据喜好更改设置。

提示！

一旦通过 MHL 数据线将设备连接到电视或显示器，在启用**多媒体中心 > 设置 > 自动启动和自动关闭**选项时，将自动启动多媒体中心应用程序。

笔记本









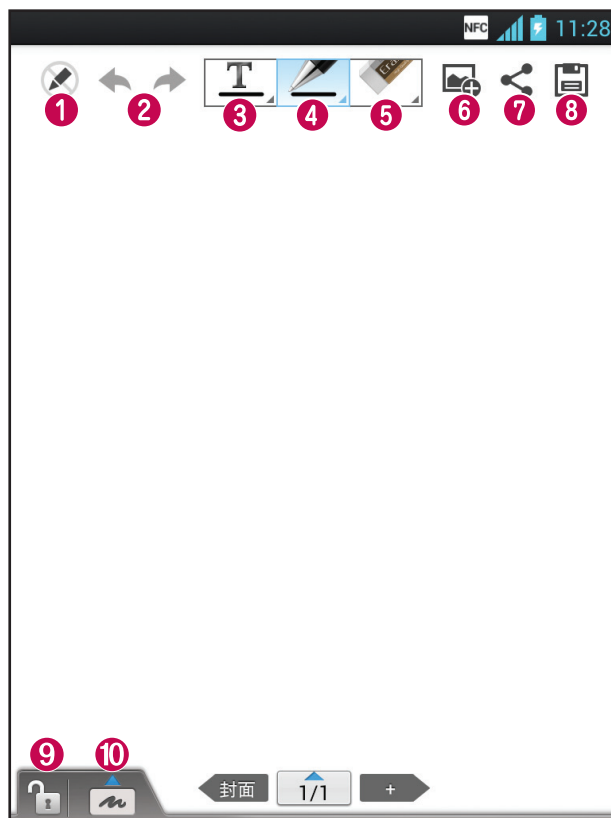

通过笔记本应用程序，您可以管理和个性化各种信息。

记录笔记

- 1 点触  > 应用程序选项卡 > 笔记本。
- 2 点触**新建笔记**可创建新笔记。
- 3 选择所需模式（**封面、标题、纸张、纸张颜色**），然后点触**确定**。

了解笔记本



- 1  - 选择“只读”或“编辑模式”。
- 2  - “撤消”或“重做”。
- 3  - 点触此按钮可撰写。
- 4  - 选择“笔型”、“粗细”、“不透明度”和“颜色”。
- 5  - 清除创建的备忘录。
- 6  - 点触以使用“图片”、“拍照”、“视频”、“拍摄视频”、“音频”、“录制语音”、“位置”、“贴纸”和“日期和时间”添加文件。
- 7  - 通过 Gmail、电子邮件、Social+、蓝牙、信息、Picasa, Google+ 和备忘录与他人共享当前笔记。
- 8  - 使用当前屏幕保存笔记。
- 9  - 选择以锁定或解锁正面按钮。
- 10  - 点触此按钮可放大输入区域。

LG SmartWorld

LG SmartWorld 提供了琳琅满目的精彩内容（游戏、应用程序、壁纸和铃声），将让 LG 手机用户有机会体验到更丰富的“移动生活”。



如何从手机访问 LG SmartWorld

- 1 点触  > **应用程序**选项卡 > 轻触  图标以访问 LG SmartWorld。
- 2 轻触“登录”，然后输入您在 LG SmartWorld 的 ID/密码。如果尚未注册，请轻触“注册”以获得 LG SmartWorld 会员资格。
- 3 下载所需的内容。

备注：如果没有 图标怎么办？

- 1 使用手机网络浏览器访问 LG SmartWorld (www.lgworld.com)，并选择您所在的国家/地区。
- 2 下载 LG SmartWorld 应用程序。
- 3 执行并安装下载的文件。
- 4 轻触  图标以访问 LG SmartWorld。



如何使用 LG SmartWorld

- 参加 LG SmartWorld 每月的促销活动。
 -  - 搜索内容。
 -  - 按类别查找内容（如游戏、教育、娱乐等）。
 -  - 列出下载的/将要更新的内容。
 - 尝试使用简单的“菜单”按钮，迅速找到您正在寻找的功能。
- 适合您的应用程序** - 根据您以前的选择所建议的内容。
- 设置** - 设置情景模式和显示。
- 登录** - 设置您的 ID 和密码。
- 还可以试用其他有用功能。（内容详细资料屏幕）

备注：您所在国家/地区可能无法使用 LG SmartWorld。



实用工具

设置闹钟



- 1 点触  > 应用程序选项卡 > 闹钟/时钟 > 。
- 2 在设置闹钟后，LG-P895 会让您得知闹钟响铃之前的剩余时间。
- 3 设置**重复**、**再响间隔**、**振动**、**铃声**、**拼图锁**和**备忘录**。点触**保存**。

备注：要更改闹钟列表屏幕上的闹钟设置，点触“菜单”键，然后选择“设置”。您可以调整下列选项：“静音模式也响闹钟”、“闹钟音量”、“侧键操作”和“拼图锁”选项。

使用计算器

- 1 点触  > 应用程序选项卡 > 计算器
- 2 点触数字键输入数字。
- 3 对于简单的计算，请点触所需的功能（+、-、x 或 ÷），然后点触 =。
- 4 对于更复杂的计算，点触 ，选择**高级面板**，然后选择 sin、cos、tan、log 等。
- 5 要检查历史记录，请轻触该图标 

将事件添加到日程表中

- 1 点触  > 应用程序选项卡 > 日历
- 2 在屏幕上，您会发现不同视图类型（日、周、月、日程）的日历。
- 3 轻触要添加事件的日期，然后点触 
- 4 点触**事件名称**，然后输入事件名称。
- 5 点触**位置**，然后输入位置。查看日期并输入活动开始和结束的时间。
- 6 如果您要为事件添加备注，请点触**说明**，然后输入详细信息。
- 7 如果要重复闹钟，请设置**重复**，必要时设置**提醒**。
- 8 点触**保存**以在日历中保存事件。

任务

此任务可与 MS Exchange 帐户同步。您可以在 MS Outlook 或 MS Office Outlook Web Access 中创建任务、修订和删除任务。

同步 MS Exchange

- 1 从主屏点触  > “设置”。
- 2 点触“帐户与同步”>“添加帐户”。
- 3 点触 Microsoft Exchange 以创建电子邮件地址和密码。
- 4 确保勾选同步任务。

Polaris Office

Polaris Office 是专业的移动办公解决方案，让用户可使用移动设备随时随地方便地查看各种类型的办公文档，如 Word、Excel 和 PowerPoint 文件。

点触  > 应用程序选项卡 > Polaris Office。

管理文件

Polaris Office 可向移动用户提供方便的文件管理功能，包括在设备上复制、移动和粘贴以及删除文件和文件夹。

查看文件

现在，移动用户可在移动设备上轻松查看各种文件类型，包括 Microsoft Office 文档和 Adobe PDF。使用 Polaris Office 查看文档时，对象和布局与原始文档相同。

FileShare

此功能可让您从手机共享文件。

1 点触  > FileShare

2 选择要共享的内容类型。从“图片”、“视频”、“音乐”和“文档”中进行选择。

备份

关于备份和恢复智能手机数据

建议您定期在内部存储器上创建和保存备份文件，尤其是在更新任何软件之前。当智能手机丢失、被盗或因无法预料的问题受损时，存储卡上保留的最新备份文件也许能让您恢复智能手机数据。

此“备份”应用程序支持 LG 智能手机、其他软件版本或操作系统。因此，购买新 LG 智能手机时，您可以将当前 LG-P895 智能手机数据备份到新手机中。如果您已在智能手机上预加载“备份与恢复”应用程序，那么，您可以使用此应用程序，备份和恢复大多数智能手机数据，**应用程序**包括不受保护的**应用程序**、其**设置**、**下载的应用程序**、**预安装应用程序**、**书签**、**日历**、**通话记录**、**联系人**、**主屏**、**信息**和**系统设置**。

- 手动备份智能手机数据。
- 计划自动备份智能手机数据。
- 恢复智能手机数据。

备份智能手机数据

- 1 点触  > **应用程序**选项卡，然后选择**备份** > **备份** > **内部存储器**。
- 2 点触**新增**以输入备份文件的名称，然后选择**继续**。
- 3 选择要备份的项目旁边的复选框，然后选择**继续**以进行备份。
- 4 备份完所有选定文件后，您将看到消息**完成**，然后选择**继续**以完成数据备份。

计划自动备份

您也可以根据您的计划设置，启用智能手机数据的自动备份。要执行此操作，请完成下列步骤：

- 1 点触  > **应用程序**选项卡，然后选择**备份** > **日程表**。
- 2 在**计划的备份位置**屏幕，点触**内部存储器**。
- 3 通过此列表选择您要备份设备数据和设置的频率，然后选择**继续**。
- 4 选择要备份的数据旁边的复选框，然后选择**继续**以完成计划设置。

恢复智能手机数据

要恢复位于机载设备内存中的数据，必须关闭大容量存储模式。

备注： 在恢复备份文件之前，存储在智能手机上的所有文件都将被删除。

- 1 点触  > **应用程序**选项卡，然后选择**备份** > **恢复** > **内部存储器**。
- 2 在**恢复**屏幕中，选择包含要恢复数据的备份文件。
- 3 选择要恢复的项目旁边的复选框，然后选择**继续**以将数据恢复到手机。

备注： 请注意，手机数据将被备份内容覆盖。

- 1 如果备份文件被加密，请键入设定的加密密码。
- 2 恢复完所有选定文件后，您将看到消息‘**完成**’，然后选择**是**以重新启动手机。

备注：

- 处于大容量存储模式中时，此备份应用程序不能工作。连接 USB 数据线时选择“仅充电”选项。
- 您可以设置“启用加密”以加密备份文件，从而达到额外保护的目的。

按**菜单** （从**备份**屏幕），然后选择**设置** > **安全性** > **启用加密**并选定此复选框。要恢复同步的管理器数据，您必须具有激活密码。

备注：

您也可以启用自动删除旧备份，仅保留最新备份。按**菜单** （从**备份**屏幕），然后选择**设置** > **计划的备份** > **自动删除旧备份**，选择要保留的计划备份的数量。

网络

互联网

浏览器为您提供了一个涵盖游戏、音乐、新闻、体育、娱乐等更多内容的缤纷世界，您可以快速、直接地通过手机访问。随时随地、不受限制。

备注：连接这些服务并下载内容时，可能会产生额外费用。查看网络提供商要求的数据付费。

使用 Web 工具栏

◀ 点触可返回到上一页。

▶ 点触可前进到当前页之后的下一页。这正好与按**返回**键的效果相反，按“返回”键将转到上一页。

📐 按住图标，向身体方向倾斜可缩放。

⊕ 点触可添加新窗口。

★ 点触可访问书签。

使用选项

按  可查看选项。

刷新 - 更新当前网页。

保存至书签 - 添加当前网页，保存为书签。

转至主页 - 您可以转到主页。

共享网页 - 可让您通过蓝牙、电子邮件、Gmail、Google+、信息和 Social+ 与他人共享网页。

在页面上查找 - 您可以在当前网页中查找字母或词语。

请求桌面版网站 - 您可以将网页当桌面查看。

保存以供离线阅读 - 保存当前页面，以方便离线时阅读。

亮度 - 修改显示亮度，提供舒适的网页浏览体验。

设置 - 显示浏览器设置。

退出 - 退出浏览器。

设置

在主屏上点触  > 应用程序选项卡 > 设置。

无线和网络

在这里，您可以管理 Wi-Fi 和蓝牙。您也可以设置移动网络以及切换为飞行模式。

<Wi-Fi>

Wi-Fi - 打开 Wi-Fi 以连接到可用的 Wi-Fi 网络。

提示！ 如何获取 MAC 地址

要使用 MAC 筛选器在某些无线网络中建立连接，您可能需要在路由器中输入 LG-P895 的 MAC 地址。

您可以在以下用户界面找到 MAC 地址：点触应用程序选项卡 > 设置 > Wi-Fi >  > 高级 > MAC 地址。

<蓝牙>

打开蓝牙以连接蓝牙设备。

<数据使用情况>

显示数据使用情况并设置移动数据使用范围。

<通话>

您可以配置通话设置（例如呼叫转移）以及运营商提供的其他特殊功能。

<更多>

飞行模式 - 切换为飞行模式之后，将禁用所有无线连接。

Wi-Fi Direct - 无需任何接入点，直接与 Wi-Fi 设备连接。

便携式 Wi-Fi 热点 - 您可以通过 Wi-Fi 共享移动网络，并可以配置便携式 Wi-Fi 热点设置。

NFC - 您的 LG-P895 是启用 NFC 的手机。NFC (Near Field Communication, 近距离通信) 是一项无线连接技术，它可使电子设备之间实现双向通信。它能在几厘米的距离内工作。只需通过轻触设备，即可与 NFC 标签或其他 NFC 支持设备共享内容。如果让设备接触 NFC 标签，它将在您的设备上显示标签内容。

要开启或关闭 NFC: 在主屏上，使用手指点触并向下滑动通知抽屉，然后选择 NFC 图标将其开启。

备注: 激活飞行模式后，即可使用 NFC 应用程序。

使用 NFC: 要使用 NFC，确保您的设备已开启，且如果已禁用 NFC，请激活。

Android Beam - 您可以通过将各设备组合起来（通常是一个接一个）从屏幕将网页、视频或其他内容发送至其他设备。

设置

备注： 请确保双方设备未锁定、支持近场通讯 (NFC)，并开启 NFC 和 Android Beam™。

VPN – 显示您之前配置的虚拟专用网 (VPN) 的列表。可让您添加不同类型的 VPN。

移动网络 – 为数据漫游、网络模式和运营商、接入点名称 (APN) 等项设置选项。

备注： 您必须设置锁定屏幕 PIN 或密码才能使用凭据存储。

设备

<声音>

声音模式 – 您可以选择“声音”、“仅振动”或“静音”。

音量 – 您可以管理手机铃声、通知声音、触摸反馈与系统、音乐、视频、游戏和其他媒体、闹钟的音量。

手机铃声 – 可让您设置默认来电铃声。

通知声音 – 可让您设置默认通知铃声。

响铃并振动 – 在接到电话和通知时发出振动反馈

静音时间 – 设置关闭除闹钟和媒体外所有声音的时间。

拨号盘按键音 – 可让您将手机设置成当使用拨号盘拨号时播放音调。

触摸提示音 – 可让您将手机设置为在点触按钮、图标和其他可响应点触的屏上项目时播放提示音。

屏幕锁定提示音 – 可让您将手机设置为在锁定和解锁屏幕时播放提示音。

触摸时振动 – 可让您将手机设置为在触摸手机屏幕时发出振动。

<显示>

亮度 – 调整屏幕亮度。

自动旋转屏幕 – 设置为在旋转手机时自动切换方向。

屏幕超时 – 设置屏幕超时的时间。

字体类型 – 更改显示字体类型。

字体大小 – 更改显示字体的大小。

宽高比校正 – 更改下载应用程序的分辨率大小以适应屏幕尺寸。

正面按键灯 – 设置正面按键持续亮灯时间。

校准动作传感器 – 可让您提高倾斜精确度和感应器速度。

<主屏>

设置**主题、动画、屏幕滑动效果或壁纸**。选择选项以设置**滚动壁纸、循环滚动屏幕**和**主页备份与还原**。

<锁定屏幕>

选择屏幕锁定 - 设置屏幕锁定类型以保护手机。 打开一组屏幕，它们可指导您绘制屏幕解锁图案。 您可以设置：**无、滑动、人脸解锁、图案、PIN 和密码**。

如果启用了图案锁定类型，当您打开手机或唤醒屏幕时，系统将提示您画出解锁图案，才能将屏幕解锁。

壁纸 - 您可以从“壁纸”或“图片库”中选择锁定屏幕壁纸。

时钟和快捷方式 - 自定义锁定屏幕上的时钟和快捷方式。

拥有者信息 - 在锁定屏幕上显示用户信息。

锁定计时器 - 设置屏幕超时后的锁定时间。

<手势>

移动主屏幕项目 - 按住项目，倾斜设备以在主屏幕或应用程序中移动项目。

倾斜敏感度 - 测试和调整倾斜传感器的敏感度。

将来电静音 - 翻转设备使来电静音。

暂停或停止报警 - 翻转设备使闹钟暂停或停止。

暂停视频 - 翻转设备暂停视频播放。

帮助 - 手势功能的帮助。

<存储>

内部存储器 - 查看内部存储器使用情况。

<省电>

您可以在此处管理电池并勾选各省电选项。 您也可以检查电量使用情况。

<应用程序>

您可以查看和管理应用程序。

个人

帐户与同步

允许应用程序在后台同步数据，无论您当前是否正在操作它们。 取消选择此设置可节省电池电量并减少（而非消除）数据使用。

<定位服务>

Google 定位服务 - 如果您选择 Google 定位服务，您的手机将使用 Wi-Fi 和移动网络确定您的大概位置。 选择此选项时，您将被询问在提供这些服务时是否允许 Google 使用您的位置。

GPS 卫星 - 如果选择使用 GPS 卫星，您的手机将确定您的位置并精确到街道级别。

位置和 Google 搜索 - 如果您选择 Google，请使用您的位置以获得改进的结果和其他服务。

设置

<安全性>

设置 SIM 卡锁定 - 设置 Micro-USIM 卡锁定或更改 Micro-USIM PIN。

密码键入可见 - 在您键入时显示隐藏的密码的最后一个字符。

设备管理器 - 查看或停用设备管理器。

未知源 - 安装非 Market 应用程序的默认设置。

可信凭据 - 显示可信 CA 证书。

从存储器上安装 - 选择安装加密的证书。

清除凭据 - 删除所有证书。

<语言和输入>

使用“语言和输入”设置为手机上的文本以及屏上键盘配置选择语言（包括已添加到词典中的文字）。

<备份与重置>

更改设置以管理您的设置和数据。

备份我的数据 - 设为将您的设置和应用程序数据备份至 Google 服务器。

备份帐户 - 设为备份您的帐户。

自动还原 - 设为在应用程序重新安装在您的设备上时恢复您的设置和应用程序数据。

重置出厂数据 - 将您的设置恢复为出厂默认值，然后删除所有数据。如果以此方式重置手机，首次启动 Android 时，将提示您重新输入相同类型的信息。

系统

<日期和时间>

使用**日期和时间**设置可设置日期的显示方式。您还可使用这些设置来设置自己的时间和时区，而非从移动网络获取当前时间。

<辅助功能>

使用**辅助功能**可配置您在手机上安装的辅助功能插件。

注意：需要额外的插件才能变成可选。

<连接>

USB 连接模式 - 您可以设置所需模式（**仅充电**、**媒体同步 (MTP)**、**USB 绑定**、**LG 软件或照相机 (PTP)**）。

连接时询问 - 手机连接到电脑时询问 USB 连接模式。

帮助 - 连接帮助。

屏幕手机 - 您可以通过 USB、蓝牙或 Wi-Fi 连接从 PC 显示屏幕和控制手机。

PC Suite Wi-Fi 连接 - 勾选此项以在具有 Wi-Fi 连接时使用 **LG PC Suite**。请注意，应通过无线和网络中的 Wi-Fi 连接来连接 LG PC Suite 的 Wi-Fi 网络。

<关于手机>

查看法律信息，检查手机状态和软件版本。

手机软件更新

从互联网的 LG 手机软件更新

有关使用此功能的详细信息，请访问 <http://update.lgmobile.com> 或 <http://www.lg.com/common/index.jsp> → 选择国家/地区和语言。

此功能帮助您方便地从互联网将手机固件更新为最新版本，而无需访问服务中心。只有当 LG 为您的设备提供了更新的固件版本时，此功能才可用。

由于手机固件更新要求用户在更新过程期间保持全部注意力，因此，在继续执行操作之前，请确保留意每一个步骤中出现的所有说明和提示。请注意，在升级过程中断开 USB 数据线将严重损坏您的手机。

备注： LG 保留根据自行判断决定固件更新仅可用于指定型号的权利，不保证所提供的固件更新版本可供所有手机型号使用。

通过空中下载 (OTA) 的 LG 手机软件更新

此功能可让您通过 OTA 方便地将手机的软件更新为较新的版本。只有当 LG 为您的设备提供了更新的固件版本时，此功能才可用。

首先，您可以在手机上检查软件版本：**设置 > 关于手机 > 软件更新 > 现在检查更新**。

您还可以将更新延迟 1 小时、4 小时、8 小时或 1 天。在这种情况下，应用程序将在更新时间到达时通知您进行更新。您也可以手动重新设定更新。

备注： 手机内存中的您的个人数据（包括有关您 Google 帐户、其他任何帐户、您的系统和应用程序数据及设置、下载的任何应用程序和 DRM 许可信息）可能会在手机软件的更新过程中遗失。因此，LG 建议您在更新手机软件之前，先备份个人数据。对于任何个人数据的遗失，LG 概不负责。

备注： 此功能取决于网络服务提供商、所在区域或国家/地区。

DivX HD

关于 DIVX 视频：DivX® 是由 DivX, LLC (Rovi Corporation 的子公司) 开发的一种数码视频格式。本手机是播放 DivX 视频的 DivX Certified® 官方设备。有关详细信息以及要获取将文件转换为 DivX 格式的工具，请访问 divx.com。

关于 DIVX VIDEO-ON-DEMAND：要播放购买的 DivX Video-on-Demand (VOD) 电影，必须先注册此 DivX Certified® 设备。要获取您的注册码，请在设备安装目录下找到 DivX VOD 部分。转到 vod.divx.com 以获取有关如何完成注册的详细信息。

DivX Certified® 可播放高达 HD 720p 的 DivX® 视频，包括额外付费内容。DivX®、DivX Certified® 及相关徽标是 Rovi Corporation 或其子公司的商标，使用必须经过许可。

DTS

依照以下美国专利号许可生产：5,956,674；5,974,380；6,487,535 以及其他美国和全球已发行或待发行专利。DTS、Symbol & DTS 和 Symbol 是注册商标，并且 DTS 2.0+Digital Out 是 DTS, Inc. 的商标。产品包括软件。© DTS, Inc. 保留所有权利。





Dolby Mobile

由 Dolby Laboratories 许可生产。Dolby 和 double-D 符号是 Dolby Laboratories 的商标。

LG 屏幕手机

屏幕手机允许您通过 USB 或蓝牙连接从 PC 查看手机屏幕。您也可以使用鼠标或键盘从您的 PC 控制手机。

屏幕手机图标

-  将手机连接至 PC 或断开连接。
-  启动 LG 主屏全景，或更改屏幕手机首选项。
-  退出屏幕手机程序。
-  最大化屏幕手机窗口。
-  最小化屏幕手机窗口。

屏幕手机功能

- 实时传输和控制：在连接至 PC 时显示并控制您的手机。
- 鼠标控制：允许您使用鼠标在 PC 屏幕上单击或拖动来控制您的手机。
- 使用键盘输入文本：允许您使用电脑键盘撰写短信或便笺。
- 文件传输（手机到 PC）：从手机发送文件（例如照片、视频、音乐和 Polaris Office 文件）到 PC。只需右键单击您要发送到 PC 的文件并单击“保存到 PC”。
- 文件传输（PC 到手机）：从 PC 发送文件到手机。只需选择您要传输的文件并将其拖放到屏幕手机窗口即可。您发送的文件存储在内置 SD 卡上。
- 实时事件通知：以弹出窗口提示的方式通知您有来电或短信/彩信/多媒体信息。

如果在 PC 上安装屏幕手机

- 1 访问 LG 主页 (www.lg.com)，然后选择您所在的国家/地区。
- 2 转到**支持** > **手机支持** > 选择型号 (LG-P895) > 单击 **OSP** (屏幕手机) 进行下载。您即可在 PC 上安装屏幕手机。

配件

以下配件可用于 LG-P895（以下配件为可选配件）。

旅行适配器

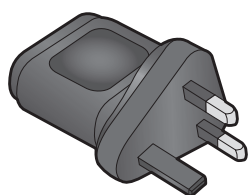

立体声耳机

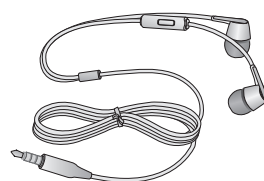

用户手册

了解更多关于
LG-P895 的信
息。



数据线

连接 LG-P895 和
PC。

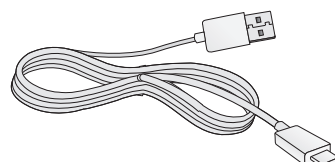

LG Tag+



Rubberdium™ 笔

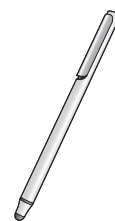

Micro-USIM 插槽
销



注意：习惯 Rubberdium 笔用于主屏点触使操作更方便，但该笔不能适用于底部的按钮（返回/主屏/最近的应用程序/菜单按钮）。请直接使用手指。

⚠ 警告：请勿用力触摸和摩擦，如用锐利边缘触摸和摩擦

备注：

- 务必使用正品 LG 配件。
- 否则可能导致保修失效。
- 配件可能根据国家/地区有所不同。

故障排除

本章列出了您在使用手机过程中可能遇到的一些问题。有些问题可能需要您致电服务提供商，但大多数问题您可自行解决。

信息	可能原因	可行解决措施
SIM 卡错误	手机中没有安装 SIM 卡或 SIM 卡插入不正确。	请确保正确插入 SIM 卡。
没有网络连接/网络断开	信号弱，或者您在运营商网络范围之外。	将手机移到窗边或开放的区域中。检查网络运营商覆盖地图。
	运营商应用了新服务。	检查 SIM 卡使用时间是否超过 6~12 个月。如果是，请前往最近的网络提供商营业厅更换 SIM 卡。请与服务提供商联系。
代码不匹配	要更改安全码，您需要在此输入以确认新代码。	如果忘记代码，请联系您的服务提供商。
	两次输入的代码不匹配。	
任何应用程序均无法设置	服务提供商不支持或需要注册。	请与服务提供商联系。
无法拨打电话	拨号错误。	新网络未获得授权。
	已插入新 SIM 卡。	查看新的限制。
	达到预付费上限。	与服务提供商联系或重新设置 PIN 2 的限制。
手机无法打开	按开/关键时间过短。	请按开/关键至少两秒钟。
	电池未充电。	为电池充电。检查显示屏上的充电指示灯。
充电错误	电池未充电。	为电池充电。
	外部温度太热或太冷。	确保手机在正常温度下充电。
	触点问题。	检查充电器以及到手机的连接。
	无电压	将充电器插入其它插座。
	充电器故障	替换电池
错误充电器	请仅使用原装 LG 配件。	
不允许输入号码	已打开固定拨号功能。	检查“设置”功能表并关闭该功能。
无法接收/发送短信和图片	内存已满	删除手机中的部分信息。
未打开的文件	不受支持的文件格式	检查支持的文件格式。

故障排除

信息	可能原因	可行解决措施
我收到来电时，屏幕未打开。	近程传感器问题	如果使用任何保护带或保护套，请检查其是否盖住近程传感器周围的区域。确保近程传感器周围的区域干净。
无声音	振动模式	检查声音菜单的设置状态以确保您不处于振动或静音模式下。
挂机或死机	间歇性软件问题	尝试通过网站执行软件更新。

LG-P895 User Guide

This guide helps you to get started using your phone.



- Some of the contents of this manual may not apply to your phone, depending on the software and your service provider.
- This handset is not suitable for people who have a visual impairment due to the touch screen keyboard.
- Copyright ©2012 LG Electronics, Inc. All rights reserved. LG and the LG logo are registered trademarks of LG Group and its related entities. All other trademarks are the property of their respective owners.
- Google™, Google Maps™, Gmail™, YouTube™, Google Talk™ and Play Store™ are trademarks of Google, Inc.

Contents

Guidelines for safe and efficient use	5
Getting to know your phone	10
Device components	15
QuickMemo	17
Installing the Micro-USIM card	18
Charging your phone	18
Locking and unlocking the screen	19
Secure your lock screen.....	19
Your Home screen	20
Touch screen tips	20
Home	20
Customising the Home screen.....	20
Returning to recently-used applications	21
Notification drawer	21
Viewing the status bar	21
Onscreen keyboard	23
Entering accented letters	23
Google account set up	24
Connecting to Networks and Devices	25
Wi-Fi	25
Connecting to Wi-Fi networks.....	25
Bluetooth	25
Sharing your phone's data connection	26
To rename or secure your portable hotspot	26
Using the Wi-Fi Cast.....	27
Enabling Wi-Fi Direct to share through SmartShare.....	27
Using SmartShare	28
Calls	30
Making a call	30
Calling your contacts	30
Answering and rejecting a call.....	30
Adjusting call volume.....	30
Making a second call.....	30
Viewing your call logs	31
Call settings.....	31
Contacts	32
Searching for a contact.....	32

Adding a new contact	32
Favourite contacts	32
Moving contacts from your Old Device to your New Device.....	33
Messaging	34
Sending a message	34
Threaded box	34
Using Smilies	34
Changing your message settings.....	34
E-mail	35
Managing an email account	35
Email account screen	35
Working with account folders	35
Composing and sending email	36
Camera	37
Getting to know the viewfinder	37
Taking a quick photo	38
Once you've taken the photo.....	38
Using the advanced settings.....	38
Video camera.....	40
Getting to know the viewfinder	40
Shooting a quick video.....	41
After shooting a video	41
Using the advanced settings.....	41
Adjusting the volume when viewing a video.....	42
Video Wiz	43
Multimedia.....	44
Video Player	44
Playing a video	44
Gallery.....	44
Music Player	44
Transferring music files using USB mass storage devices.....	45
Playing a song.....	45
LG Tag+	46
Media Home	46
Notebook	47
Making a note	47

Contents

Getting to know the Notebook	47
LG SmartWorld.....	48
How to Get to LG SmartWorld from Your Phone	48
How to use LG SmartWorld	48
Utilities.....	49
Setting your alarm	49
Using your calculator	49
Adding an event to your calendar	49
Tasks.....	49
Polaris Office.....	50
FileShare	50
Backup	50
Back up your smart phone data.....	51
Scheduling automatic backups.....	51
Restoring smart phone data	51
The web.....	53
Internet.....	53
Using the web toolbar	53
Using options	53
Settings	54
WIRELESS & NETWORKS	54
DEVICE	55
PERSONAL.....	56
SYSTEM.....	57
Phone software update	58
DivX HD	59
DTS.....	59
Dolby Mobile	59
LG On-Screen Phone.....	60
On-Screen Phone icons	60
On-Screen Phone features	60
How to install On-Screen Phone on your PC	60
Accessories	61
Troubleshooting	62

Guidelines for safe and efficient use

Please read these simple guidelines. Not following these guidelines may be dangerous or illegal.

Exposure to radio frequency energy

Radio wave exposure and Specific Absorption Rate (SAR) information.

This mobile phone model LG-P895 has been designed to comply with applicable safety requirements for exposure to radio waves. These requirements are based on scientific guidelines that include safety margins designed to assure the safety of all persons, regardless of age and health.

- The radio wave exposure guidelines employ a unit of measurement known as the Specific Absorption Rate (SAR). Tests for SAR are conducted using standardised methods with the phone transmitting at its highest certified power level in all used frequency bands.
- While there may be differences between the SAR levels of various LG phone models, they are all designed to meet the relevant guidelines for exposure to radio waves.
- The SAR limit recommended by the International Commission on Non-Ionizing Radiation Protection (ICNIRP) is 2 W/kg averaged over 10g of tissue.
- The highest SAR value for this model phone tested by DASY4 for use at the ear is 0.284 W/kg (10g) and when worn on the body is 0.604 W/Kg (10g).
- This device meets RF exposure guidelines when used either in the normal use position against the ear or when positioned at least 1.5 cm away from the body. When a carry case, belt clip or holder is used for body-worn operation, it should not contain metal and should position the product at least 1.5 cm away from your body. In order to transmit data files or messages, this device requires a quality connection to the network. In some cases, transmission of data files or messages may be delayed until such a connection is available. Ensure the above separation distance instructions are followed until the transmission is completed.

Product care and maintenance

WARNING

Only use batteries, chargers and accessories approved for use with this particular phone model. The use of any other types may invalidate any approval or warranty applying to the phone and may be dangerous.

- Do not disassemble this unit. Take it to a qualified service technician when repair work is required.
- Repairs under warranty, at LG's discretion, may include replacement parts or boards that are either new or reconditioned, provided that they have functionality equal to that of the parts being replaced.
- Keep away from electrical appliances such as TVs, radios and personal computers.
- The unit should be kept away from heat sources such as radiators or cookers.
- Do not drop.

Guidelines for safe and efficient use

- Do not subject this unit to mechanical vibration or shock.
- Switch off the phone in any area where you are required to by special regulations. For example, do not use your phone in hospitals as it may affect sensitive medical equipment.
- Do not handle the phone with wet hands while it is being charged. It may cause an electric shock and can seriously damage your phone.
- Do not charge a handset near flammable material as the handset can become hot and create a fire hazard.
- Use a dry cloth to clean the exterior of the unit (do not use solvents such as benzene, thinner or alcohol).
- Do not charge the phone when it is on soft furnishings.
- The phone should be charged in a well ventilated area.
- Do not subject this unit to excessive smoke or dust.
- Do not keep the phone next to credit cards or transport tickets; it can affect the information on the magnetic strips.
- Do not tap the screen with a sharp object as it may damage the phone.
- Do not expose the phone to liquid or moisture.
- Use accessories like earphones cautiously. Do not touch the antenna unnecessarily.
- Do not use, touch or attempt to remove or fix broken, chipped or cracked glass. Damage to the glass display due to abuse or misuse is not covered under the warranty.
- Your phone is an electronic device that generates heat during normal operation. Extremely prolonged, direct skin contact in the absence of adequate ventilation may result in discomfort or minor burns. Therefore, use care when handling your phone during or immediately after operation.
- If your phone gets wet, immediately unplug it to dry off completely. Do not attempt to accelerate the drying process with an external heating source, such as an oven, microwave or hair dryer.
- The liquid in your wet phone, changes the color of the product label inside your phone. Damage to your device as a result of exposure to liquid is not covered under your warranty.

Efficient phone operation

Electronics devices

All mobile phones may receive interference, which could affect performance.

- Do not use your mobile phone near medical equipment without requesting permission. Avoid placing the phone over pacemakers, for example, in your breast pocket.
- Some hearing aids might be disturbed by mobile phones.
- Minor interference may affect TVs, radios, PCs etc.

Road safety

Check the laws and regulations on the use of mobile phones in the area when you drive.

- Do not use a hand-held phone while driving.
- Give full attention to driving.
- Pull off the road and park before making or answering a call if driving conditions so require.
- RF energy may affect some electronic systems in your vehicle such as car stereos and safety equipment.
- When your vehicle is equipped with an air bag, do not obstruct with installed or portable wireless equipment. It can cause the air bag to fail or cause serious injury due to improper performance.
- If you are listening to music whilst out and about, please ensure that the volume is at a reasonable level so that you are aware of your surroundings. This is of particular importance when near roads.

Avoid damage to your hearing



To prevent possible hearing damage, do not listen at high volume levels for long periods

Damage to your hearing can occur if you are exposed to loud sound for long periods of time. We therefore recommend that you do not turn on or off the handset close to your ear. We also recommend that music and call volumes are set to a reasonable level.

- When using headphones, turn the volume down if you cannot hear the people speaking near you, or if the person sitting next to you can hear what you are listening to.

NOTE: Excessive sound pressure from earphones and headphones can cause hearing loss.

Glass Parts

Some parts of your mobile device are made of glass. This glass could break if your mobile device is dropped on a hard surface or receives a substantial impact. If the glass breaks, do not touch or attempt to remove it. Stop using your mobile device until the glass is replaced by an authorised service provider.

Blasting area

Do not use the phone where blasting is in progress. Observe restrictions and follow any regulations or rules.

Potentially explosive atmospheres

- Do not use your phone at a refueling point.
- Do not use near fuel or chemicals.

Guidelines for safe and efficient use

- Do not transport or store flammable gas, liquid or explosives in the same compartment of your vehicle as your mobile phone or accessories.

In aircraft

Wireless devices can cause interference in aircraft.

- Turn your mobile phone off before boarding any aircraft.
- Do not use it on the ground without permission from the crew.

Children

Keep the phone in a safe place out of the reach of small children. It includes small parts which may cause a choking hazard if detached.

Emergency calls

Emergency calls may not be available on all mobile networks. Therefore you should never depend solely on your phone for emergency calls. Check with your local service provider.

Battery information and care

- You do not need to completely discharge the battery before recharging. Unlike other battery systems, there is no memory effect that could compromise the battery's performance.
- Use only LG batteries and chargers. LG chargers are designed to maximise the battery life.
- Do not disassemble or short-circuit the battery.
- Replace the battery when it no longer provides acceptable performance. The battery pack may be recharged hundreds of times before it needs replacing.
- Recharge the battery if it has not been used for a long time to maximise usability.
- Do not expose the battery charger to direct sunlight or use it in high humidity, such as in the bathroom.
- Do not leave the battery in hot or cold places, as this may deteriorate battery performance.
- There is risk of explosion if the battery is replaced with an incorrect type.
- Dispose of used batteries according to the manufacturer's instructions. Please recycle when possible. Do not dispose as household waste.
- If you need to replace the battery, take it to the nearest authorised LG Electronics service point or dealer for assistance.
- Always unplug the charger from the wall socket after the phone is fully charged to save unnecessary power consumption of the charger.
- Actual battery life will depend on network configuration, product settings, usage patterns, battery and environmental conditions.
- Make sure that no sharp-edged items such as animal's teeth or nails, come into contact with the battery. This could cause a fire.

DECLARATION OF CONFORMITY

Hereby, **LG Electronics** declares that this **LG-P895** product is in compliance with the essential requirements and other relevant provisions of Directive **1999/5/EC**. A copy of the Declaration of Conformity can be found at <http://www.lg.com/global/support/cedoc/RetrieveProductCeDOC.jsp>

Regulatory and Safety

Go to "**System settings > About phone > Regulatory and Safety**" to get regulatory and safety information

Ambient temperatures

Max: +50°C (discharging), +45°C (charging)

Min: -10°C

Notice: Open Source Software

To obtain the corresponding source code under GPL, LGPL, MPL and other open source licences, please visit <http://opensource.lge.com/>

All referred licence terms, disclaimers and notices are available for download with the source code.

Getting to know your phone

Before you start using the phone, please read this!

Please check to see whether any problems you encountered with your phone are described in this section before taking the phone for service or calling a service representative.

1. Phone memory

When there is less than 10% of space available in your phone memory, your phone cannot receive new messages. You need to check your phone memory and delete some data, such as applications or messages, to make more memory available.

To uninstall applications:

- 1 Touch  > **Apps** tab > **Settings** > **Apps** from the DEVICE category.
- 2 Once all applications appear, scroll to and select the application you want to uninstall.
- 3 Touch **Uninstall** and **OK**.

2. Optimising battery life

Extend your battery's life between charges by turning off features that you don't need to having running constantly in the background. You can monitor how applications and system resources consume battery power.

Extending your phone's battery life:

- Turn off radio communications you are not using. If you are not using Wi-Fi, Bluetooth or GPS, turn them off.
- Reduce screen brightness and set a shorter screen timeout.
- Turn off automatic syncing for Gmail, Calendar, Contacts and other applications.
- Some applications you have downloaded may reduce battery power.

To check the battery power level:

- Touch  > **Apps** tab > **Settings** > **About phone** from the SYSTEM > **Battery**

The battery status (charging or not charging) and battery level (percentage charged) is displayed at the top of the screen.

To monitor and control how battery power is being used:

- Touch  > **Apps** tab > **Settings** > **Power saver** from the DEVICE > **Battery use** from the BATTERY INFORMATION

Battery usage time is displayed at the bottom of the screen. It tells you how long it has been since you last connected your phone to a power source or, if currently connected, how long the phone was last running on battery power. The screen shows the applications or services using battery power, listed in order from the greatest to smallest amount used.

3. Using folders

You can combine several app icons in a folder. Drop one app icon over another on a home screen, and the two icons will be combined.

4. Before installing an open source application and OS

WARNING

If you install and use an OS other than the one provided by the manufacturer it may cause your phone to malfunction. In addition, your phone will no longer be covered by the warranty.

WARNING

To protect your phone and personal data, only download applications from trusted sources, such as Play Store™. If there are improperly installed applications on your phone, it may not work normally or a serious error may occur. You must uninstall those applications and all associated data and settings from the phone.

5. Using unlock pattern

Set unlock pattern to secure your phone. Touch  > **Apps** tab > **Settings** > **Lock screen** from DEVICE > **Select screen lock** > **Pattern**. This opens a screen that guide you through how to draw a screen unlock pattern. You have to create a Backup PIN as a safety measure if you forgot pattern lock.

Caution: Create a Google account before setting an unlock pattern and remember Backup PIN you created while creating Pattern lock.

WARNING

Precautions to take when using pattern lock.

It is very important to remember the unlock pattern you set. You will not be able to access your phone if you use an incorrect pattern 5 times. You have 5 opportunities to enter your unlock pattern, PIN or password. If you have used all 5 opportunities, you can try again after 30 seconds.

When you can't recall your unlock Pattern, PIN, or Password:

< If you have forgotten pattern >

If you logged in to your Google account on the phone but failed to enter the correct pattern 5 times, tap the Forgot Pattern button on the bottom of the screen. You are then required to log in with your Google Account or you have to enter Backup PIN which you entered while creating Pattern Lock.

If you have not created a Google account on the phone or you forgot Backup PIN, you have to perform a hard reset.

Getting to know your phone

< If you have forgotten PIN or Password >

If you forgot your PIN or Password, you need to do hard reset.

Caution: If you perform a hard reset, all user applications and user data are deleted.

Note: If you have not logged in Google Account and forgot Unlock Pattern, you need to enter Backup PIN.

6. Using the hard reset (Factory reset)

If your phone does not restore to the original condition, use a Hard Reset (Factory Reset) to initialise it.

- 1 Turn the power off.
- 2 Press and hold the **Power/Lock key + Volume Down key**.
- 3 Once LG Logo appears on the screen, release all Keys.
- 4 After some seconds, Software allows you to select factory reset function in the Android system recovery utility.
- 5 Scroll the list by Volume keys and select it by **Power/Lock key**.

WARNING

If you perform a Hard Reset, all user applications, user data and DRM licenses will be deleted. Please remember to back up any important data before performing a Hard Reset.

7. Opening and switching applications

Multitasking is easy with Android because you can keep more than one application running at the same time. There's no need to quit an application before opening another. Use and switch between several open applications. Android manages each application, stopping and starting them as needed to ensure that idle applications don't consume resources unnecessarily.

To return to view list recently used applications:

Simply press **Recent apps** key

To stop applications:

- 1 Touch  > **Apps** tab > **Settings** > **Apps** > **Running**
- 2 Scroll and touch the desired application and touch **Stop** to stop it.

8. Installing PC Software (LG PC Suite)

"LG PC Suite" PC Application is a program that helps you connect your device to a PC via an USB cable and Wi-Fi. Once connected, you can use the functions of your device from your PC.

With your "LG PC Suite" PC Application, You Can...

- Manage and play your media contents (music, movie, pictures) on your PC.
- Send multimedia contents to your device.

- Synchronises data (schedules, contacts, bookmarks) in your device and PC.
- Backup the applications in your device.
- Update the softwares in your device.
- Backup and restore the device.
- Play multimedia contents of your PC from your device.

NOTE: You can use the Help menu from the application to find out how to use your "LG PC Suite" PC application.

Installing "LG PC Suite" PC Application

"LG PC Suite" PC application can be downloaded from the webpage of LG.

- 1 Go to www.lg.com and select a country of your choice.
- 2 Go to **Support > MOBILE SUPPORT > LG Mobile Phones** > Select the Model (LG-P895) or Go to **Support > Mobile Phone Support** > Select the Model (LG-P895).
- 3 Click **PC Sync** from **MANUALS & DOWNLOAD**, and click **DOWNLOAD** to download "LG PC Suite" PC software or Click **PC Sync** from **Download**, and click **WINDOW PC Sync Download** to download "LG PC Suite" PC software.

System Requirements for "LG PC Suite" PC software

- OS: Windows XP 32 bit(Service pack 2), Windows Vista 32 bit/64 bit, Windows 7 32 bit/64 bit
- CPU: 1 GHz or higher processors
- Memory: 512 MB or higher RAM
- Graphic card: 1024 x 768 resolution, 32 bit color or higher
- HDD: 100 MB or more free hard disk space (More free hard disk space may be needed depending on the volume of data stored.)
- Required software: LG integrated drivers, Windows Media Player 10 or later

NOTE: LG Integrated USB Driver

LG integrated USB driver is required to connect an LG device and PC and installed automatically when you install "LG PC Suite" PC software.

9. Synchronising your phone to a Computer

Data from your device and PC can be synchronised easily with "LG PC Suite" PC application for your convenience. Contacts, schedules, and bookmarks can be synchronised.

The procedure is as follows:

- 1 Connect your device to PC. (Use an USB cable or Wi-Fi connection.)
- 2 After connection, run the program and select the device section from the category on the left side of the screen.
- 3 Click [Personal information] to select.
- 4 Select the checkbox of contents to synchronise and click the **Sync** button.

Getting to know your phone

10. Synchronising your phone to a computer via USB

NOTE: To synchronise your phone with your PC using the USB cable, you need to install LG PC Suite onto your PC.

Please refer to previous pages to install LG PC Suite.

- 1 Touch  > **Apps** tab > **Settings** > **Storage** from the DEVICE to check out the storage media.
- 2 Connect the phone to your PC using the USB cable.
- 3 USB connection type list will appear in your phone screen, and select **Media sync (MTP)** option.
- 4 Open the memory folder on your PC. You can view the mass storage content on your PC and transfer the files.
- 5 Copy the files from your PC to the drive folder.
- 6 Select Charge only option to disconnect the phone.

To disconnect your phone from the computer:

Open the notification drawer and touch  > **Charge only** to disconnect your phone from the computer safely.

11. Hold your phone upright

Hold your mobile phone vertically, as you would a regular phone. The LG-P895 has an internal antenna. Be careful not to scratch or damage the back of the phone, as this may affect performance.

While making/receiving calls or sending/receiving data, avoid holding the lower part of the phone where the antenna is located. Doing so may affect call quality.

12. When the screen freezes

If the screen freezes or the phone does not respond when you try to operate it:

Press and hold the **Power/Lock** key for 10 seconds to turn it off.

If it still does not work, please contact the service centre.

Device components

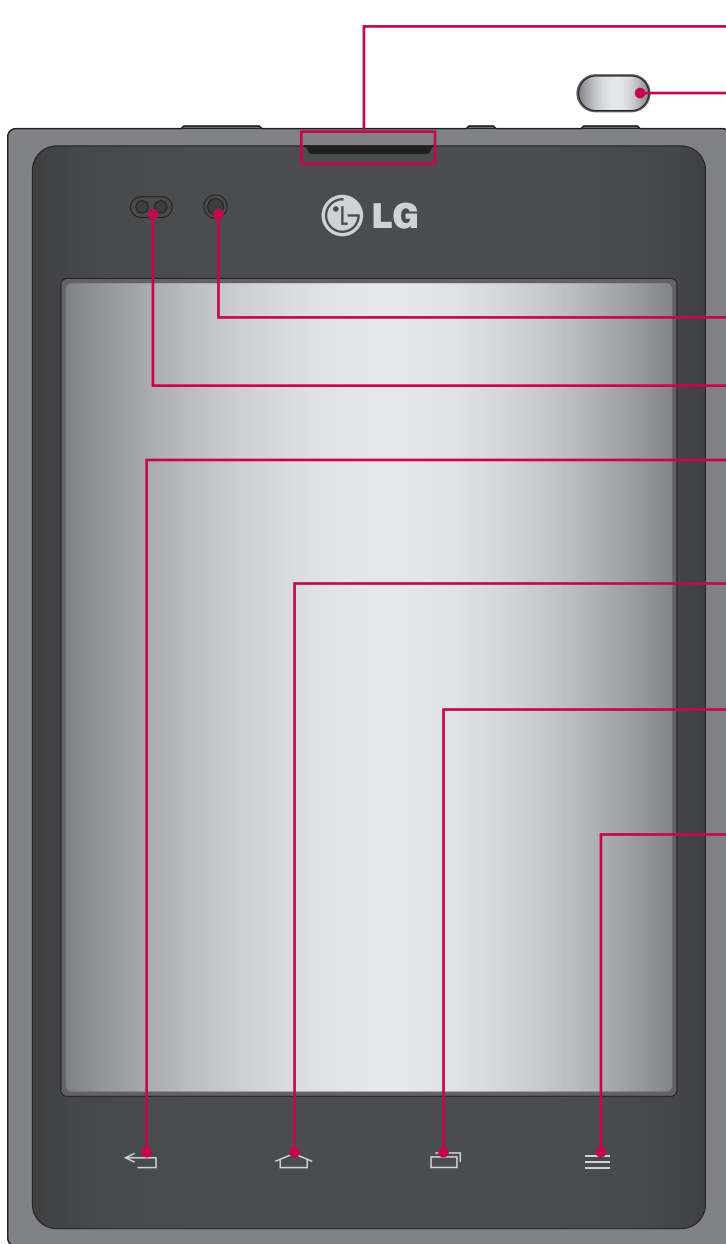

Earpiece

Power/Lock key

- Switch your phone on/off by pressing and holding this key.
- Short press to lock/unlock the screen.

Camera lens

Proximity sensor

Back key 

Return to the previous screen.

Home key 

Return to the home screen from any screen.

Recent app key 

View the recently used application list.

Menu key 

- Check what options are available.
- Go to Google Search™ by pressing and holding this key.

NOTE: Proximity sensor

When receiving and making calls, the proximity sensor automatically turns the backlight off and locks the touch screen by sensing when the phone is near your ear. This extends battery life and prevents you from unintentionally activating the touch screen during calls.

⚠ WARNING

Placing a heavy object on the phone or sitting on it can damage the LCD and touch screen functions. Do not cover the LCD proximity sensor with protective film. This could cause the sensor to malfunction.

Getting to know your phone

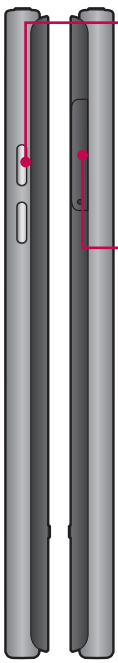

Volume keys

- **In the home screen:** Control ringer volume.
- **During a call:** Control your earpiece volume.
- **When playing a track:** Control volume continuously.

Micro-USIM card slot

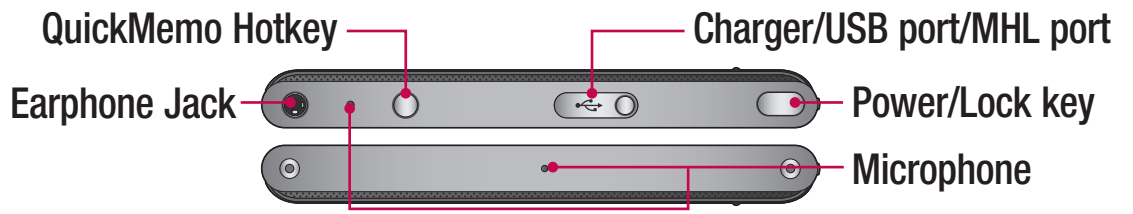

Flash

Camera lens



Speaker

⚠ WARNING

Encloses the battery compartment. Please do not open the back cover.

QuickMemo

Use **QuickMemo** to practically and efficiently create memos during a call, with a saved picture or on the current phone screen.

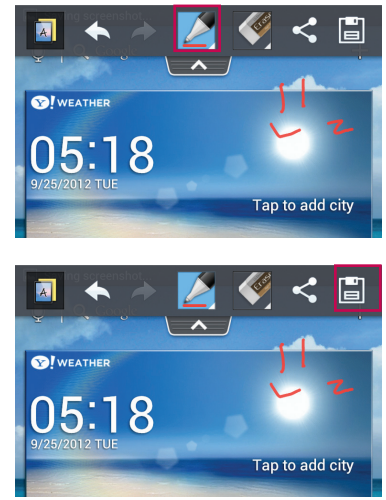
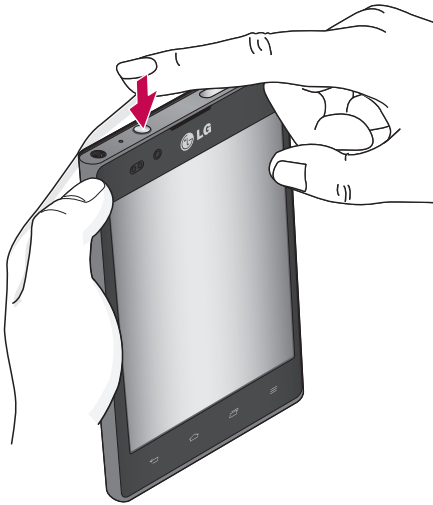







- 1 Enter the **QuickMemo** screen by pressing QuickMemo Hotkey
- 2 Select the desired menu option from **Pen type, Colour, Eraser**, and create a memo.
- 3 Touch  to Save the memo with the current screen. Select the Location whether Notebook or gallery.

NOTE: Please use a fingertip while using the QuickMemo function. Do not use your fingernail.

Using the QuickMemo options

While using the QuickMemo function, you can easily use the QuickMenu options.

-  – Select if you want to use the background screen or not.
-  – Undo or Redo.
-  – Select the pen type and the colour.
-  – Erase the memo that you created.
-  – Send or share the current QuickMemo to others.
-  – Save the memo with the current screen.

Viewing the saved QuickMemo

Touch **Gallery** and select the QuickMemo album or Touch Notebook and select the QuickMemo note.

Getting to know your phone

Installing the Micro-USIM card

Before you can start exploring your new phone, you'll need to set it up. To insert the Micro-USIM card:

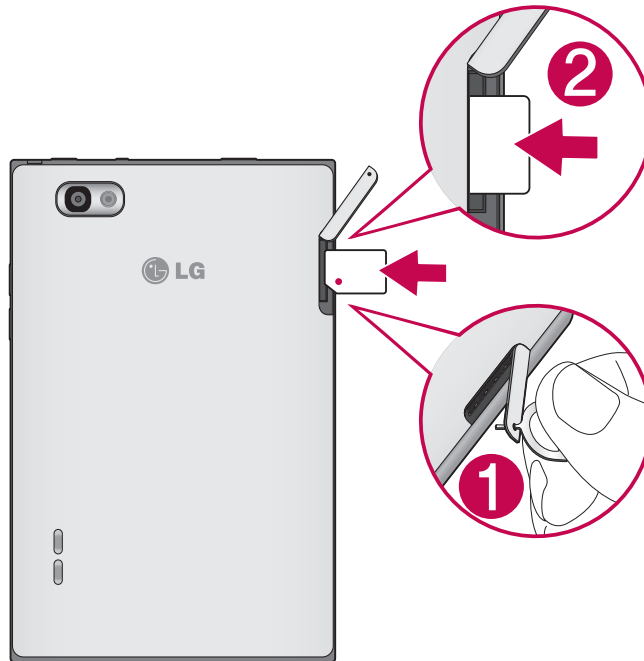

- 1 Open the Micro-USIM card slot Cover by Pin.
- 2 Slide the Micro-USIM card into the Micro-USIM card slot. Make sure the Gold contact area on the card is facing downwards.

Charging your phone

The charger connector is at the top of the phone. Insert the charger and plug it into an electrical outlet.



NOTE: The battery must be fully charged initially to improve battery lifetime.

Locking and unlocking the screen

If you do not use the phone for a while, the screen is turned off and locked automatically. This helps to prevent accidental touches and saves battery power.

When you are not using the LG-P895, press the **Power/Lock key**  to lock your phone.

If there are any programs running when you set lock screen, they may be still running in Lock mode. It is recommended that you exit all programs before entering Lock mode to avoid unnecessary charges (e.g. phone calls, web access and data communications).

To wake up your phone, press the **Power/Lock key** . The lock screen will appear. Touch and slide the lock screen in any direction to unlock your home screen. The last screen you viewed will open.

Secure your lock screen

You can lock your screen so that only you can unlock it to access your phone.

To set an Unlock Pattern, PIN or Password for the first time:

- Touch  > **Apps tab** > **Settings** > **Lock screen** > **Select screen lock** > **None, Swipe, Face Unlock, Pattern, PIN or Password.**

NOTE:

Precautions to take when using pattern lock.

It is very important to remember the unlock pattern you set. You will not be able to access your phone if you use an incorrect pattern 5 times. You have 5 opportunities to enter your unlock pattern, PIN or password. If you have used all 5 opportunities, you can try again after 30 seconds.

When you cannot recall your unlock pattern:

If you logged in to your Google account on the phone but failed to enter the correct pattern 5 times, tap the Forgot pattern button. You are then required to log in with your Google account to unlock your phone.

If you have not created a Google account on the phone or you forgot it, you have to perform a hard reset.

Your Home screen

Touch screen tips

Here are some tips on how to navigate around your phone.

Touch – To choose a menu/option or open an application, touch it.

Touch and hold – To open an options menu or grab an object you want to move, touch and hold it.

Drag – To scroll through a list or move slowly, drag across the touch screen.

Flick – To scroll through a list or move quickly, flick across the touch screen (drag quickly and release).

NOTE:





- To select an item, touch the centre of the icon.
- Do not press too hard; the touch screen is sensitive enough to pick up a light, firm touch.
- Use the tip of your finger to touch the option you want. Be careful not to touch any other keys.

Home

Simply swipe your finger to the left or right to view the panels. You can customise each panel with Apps, Downloads, Widgets and wallpapers.

NOTE: Some screen images may be different depending on your phone provider.

On your home screen, you can view menu icons at the bottom of the screen. Menu icons provide easy, one-touch access to the functions you use the most.

-  Touch the **Phone** icon to bring up the touch screen dialpad to make a call.
-  Touch the **Contacts** icon to open your contacts.
-  Touch the **Notebook** icon to open your notebook function.
-  Touch the **Messaging** icon to access the messaging menu. This is where you can create a new message.
-  Touch the **Apps** icon at the bottom of the screen. You can then view all your installed applications. To open any application, simply touch the icon in the applications list.

Customising the Home screen

You can customise your home screen by adding Apps, Downloads, Widgets or Wallpapers. For more convenience using your phone, add your favourite apps and widgets to the home screen.

To add items on your home screen:

- 1 Touch and hold the empty part of the home screen.
Or touch  at the top of the right side.
- 2 In the Add Mode menu, select items you want to add. You will then see added items on the home screen.
- 3 Drag it to the location you want and lift your finger.

To remove an item from the home screen:

- **Home screen** > touch and hold the icon you want to remove > drag it to 

TIP! To add an application icon to the home screen from the Apps menu, touch and hold the application you want to add.

Returning to recently-used applications



- 1 Touch the **Recent app** key. The screen displays a pop-up with icons of applications you used recently.
- 2 Touch an icon to open the application. Or touch the **Back** key to return to your previous screen.

Notification drawer

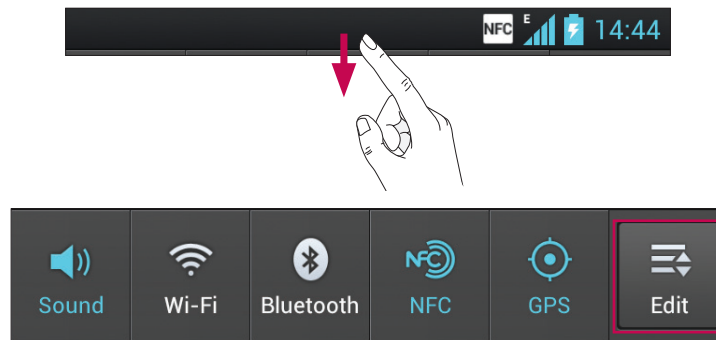
The notification drawer runs across the top of your screen.



Touch and slide the notification drawer down with your finger.

Touch  >  to manage the Notifications. Here you can check and manage Sound profile, Wi-Fi, Bluetooth, NFC, GPS, Accounts & sync, Airplane mode, Auto-rotate screen, Brightness, Data enabled or Portable Wi-Fi hotspot.

Viewing the status bar



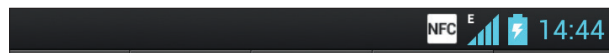

The status bar uses different icons to display phone information such as signal strength, new messages, battery life, active Bluetooth and data connections.



Below is a table explaining the meaning of icons you're likely to see in the status bar.

Your Home screen

Icon	Description
	No Micro-USIM card
	No signal
	Airplane mode
	Connected to a Wi-Fi network
	Wired headset
	Call in progress
	Call hold
	Speakerphone
	Phone microphone is muted
	Missed call
	Bluetooth is on
	System warning
	Alarm is set
	New voicemail
	Ringer is silenced
	NFC is on
	Vibrate mode
	Battery fully charged
	Battery is charging
	Phone is connected to PC via USB cable
	Downloading data

Icon	Description
	Uploading data
	GPS is acquiring
	Receiving location data from GPS
	Data is syncing
	New Gmail
	New Google Talk message
	New message
	Song is playing
	USB tethering is active
	Portable Wi-Fi hotspot is active
	Both USB tethering and portable hotspot are active

Onscreen keyboard

You can enter text using the onscreen keyboard. The onscreen keyboard appears automatically on the screen when you need to enter text. To manually display the keyboard, simply touch a text field where you want to enter text.

Using the keypad & entering text

 Tap once to capitalise the next letter you type. Double-tap for all caps.

  Tap to switch to the numbers and symbols keyboard. You can also touch and hold this tab to view the Settings menu.

 Tap to enter a space.

 Tap to create a new line in the message field.

 Tap to delete the previous character.

Entering accented letters

When you select French or Spanish as the text entry language, you can enter special French or Spanish characters (e.g. "á").

For example, to input "á", touch and hold the "a" key until the zoom-in key grows bigger and displays characters from different languages.

Then select the special character you want.

Google account set up

When you first turn on your phone, you have the opportunity to activate the network, to sign into your Google Account and how you want to use some Google services.

To set up your Google account:

- Sign into a Google Account from the prompted set up screen.

OR

- Touch  > **Apps** tab > select a Google application, such as **Gmail** > select **New** to create a new account.

If you have a Google account, touch **Existing**, enter your email address and password, then touch **Sign in**.

Once you have set up your Google account on your phone, your phone automatically synchronises with your Google account on the web.

Your contacts, Gmail messages, Calendar events and other information from these applications and services on the web are synchronised with your phone. (This depends on your synchronisation settings.)

After signing in, you can use Gmail™ and take advantage of Google services on your phone.

Connecting to Networks and Devices

Wi-Fi

With Wi-Fi, you can use high-speed Internet access within the coverage of the wireless access point [WAP]. Enjoy wireless Internet using Wi-Fi, without extra charges.

Connecting to Wi-Fi networks

To use Wi-Fi on your phone, you need to access a wireless access point or "hotspot". Some access points are open and you can simply connect to them. Others are hidden or use security features, you must configure your phone to be able to connect to them.

Turn off Wi-Fi when you're not using it to extend the life of your battery.

NOTE: If you are out of the Wi-Fi zone or set Wi-Fi to **OFF**, additional charges may be applied by your mobile operator for mobile data use.

Turning Wi-Fi on and connecting to a Wi-Fi network

- 1 Touch  > **Apps** tab > **Settings** > **Wi-Fi** from the WIRELESS & NETWORKS
- 2 Set **Wi-Fi** to **ON** to turn it on and start scanning for available Wi-Fi networks.
- 3 Tap Wi-Fi menu again to see a list of active and in-range Wi-Fi networks.
 - Secured networks are indicated by a lock icon.
- 4 Touch a network to connect to it.
 - If the network is secured, you are prompted to enter a password or other credentials. (Ask your network administrator for details)
- 5 After connecting to a Wi-Fi network, the status bar displays icon that indicate Wi-Fi status.

Bluetooth

You can use Bluetooth to send data by running a corresponding application as on most other mobile phones.

TIP! With LG-P895, you can enjoy Bluetooth high speed. If the device you want to share files which also supports high speed Bluetooth, the files will automatically be transferred via the high-speed network. To use Bluetooth high speed data transfer, please make sure the Wi-Fi is OFF on your devices before use. The settings for Bluetooth high speed may be different depends on the device. Please check the device's settings with their service provider.

Turning on Bluetooth and pairing up your phone with a Bluetooth device

You must pair your device with another device before you connect to it.

- 1 Touch  > **Apps** tab > **Settings** > Set **Bluetooth** to **ON** from the WIRELESS & NETWORKS
- 2 Tap **Bluetooth** menu again. Your phone will scan for and display the IDs of all available Bluetooth in-range devices. If the device you want to pair which isn't on the list, make sure the target device is set to be discoverable, then tap **Search for devices** again.
- 3 Choose the device you want to pair up with from the list.

Connecting to Networks and Devices

Once the pairing is successful, your device will connect to the device.

Sending pictures using Bluetooth

- 1 Select a **Picture** >  > **Bluetooth**
- 2 Check whether **Bluetooth** is **ON**, then select **Search for devices**.
- 3 Choose the device you want to send data to from the list.

Sharing your phone's data connection

USB tethering and portable Wi-Fi hotspot are great features when there are no wireless connections available. You can share your phone's mobile data connection with a single computer via a USB cable (USB tethering). You can also share your phone's data connection with more than a single device at a time by turning your phone into a portable Wi-Fi hotspot.

When your phone is sharing its data connection, an icon appears in the status bar and as an ongoing notification in the notifications drawer.

For the latest information about tethering and portable hotspots, including supported operating systems and other details, visit <http://www.android.com/tether>.

To change Portable Wi-Fi hotspot settings:

- Touch  > **Apps** tab > **Settings** > **More** from the WIRELESS & NETWORKS > **Portable Wi-Fi hotspot** > Choose options that you want to adjust

TIP!

If your computer is running Windows 7 or a recent distribution of some flavours of Linux (such as Ubuntu), you don't usually need to prepare your computer for tethering. But if you're running an earlier version of Windows or another operating system, you may need to prepare your computer to establish a network connection via USB. For the most current information about which operating systems support USB tethering and how to configure them, visit <http://www.android.com/tether>.

To rename or secure your portable hotspot

You can change the name of your phone's Wi-Fi network name (SSID) and secure its Wi-Fi network.

- 1 On the home screen, touch  > **Apps** tab > **Settings**
- 2 Touch **More** from the WIRELESS & NETWORKS and select **Portable Wi-Fi hotspot**.
- 3 Ensure **Portable Wi-Fi hotspot** is ticked.
- 4 Touch **Configure Wi-Fi hotspot**.
 - The **Configure Wi-Fi hotspot** dialog box will open.
 - You can change the network SSID (name) that other computers or devices see when scanning for Wi-Fi networks.
 - You can also touch the **Security** menu to configure the network with Wi-Fi Protected Access 2 (WPA2) security using a pre-shared key (PSK).

- If you touch the **WPA2 PSK** security option, a password field is added to the **Configure Wi-Fi hotspot** dialog. If you enter a password, you will need to enter that password when you connect to the phone's hotspot with a computer or other device. You can set **Open** in the **Security** menu to remove security from your Wi-Fi network.

5 Touch **Save**.

ATTENTION!

If you set the security option as Open, you cannot prevent unauthorised usage of online services by other people and additional charges can be incurred. To avoid unauthorised usage, you are advised to keep the security option active.

Using the Wi-Fi Cast

You can share your music, picture and video content between users who use Android Phones connected via the same Wi-Fi & Wi-Fi Direct network.

Check your Wi-Fi & Wi-Fi Direct network in advance and make sure the users are connected to the same network.

- 1 Touch  > **Apps** tab > **Settings** > **More** from the WIRELESS & NETWORKS > **Wi-Fi Direct**
- 2 Touch the Wi-Fi Direct checkbox to turn on.
- 3 Select a device to connect from the scanned device list.
- 4 Touch **Connect**.

Enabling Wi-Fi Direct to share through SmartShare

Wi-Fi Direct automatically scans nearby Wi-Fi Direct devices and the searched devices are listed as they are found and you can select a specific device to share multimedia data through SmartShare.

Wi-Fi Direct cannot be enabled while using other Wi-Fi functions.

- 1 Touch  > **Apps** tab > **Settings** > **More** from the WIRELESS & NETWORKS > **Wi-Fi Direct**
- 2 Select a device to connect from the scanned device list.

CREATE GROUP – Touch to activate group owner mode, which enables the legacy Wi-Fi devices to connect by scanning your phone. In this case you must enter the password that is set in **Password**.



NOTE: When your phone becomes a group owner, it will consume more battery power than when it is a client. Wi-Fi Direct connection does not provide Internet service. Additional costs may be incurred when connecting and using online services. Check data charges with your network provider.

Connecting to Networks and Devices

Using SmartShare

SmartShare uses DLNA (Digital Living Network Alliance) technology to share digital content through a wireless network. Both devices must be DLNA certified to support this feature.





To turn SmartShare on and allow sharing contents

- 1 Touch  > **Apps** tab > **SmartShare** .
- 2 Touch the **Menu** key  > **Settings**.
- 3 Touch Discoverable to allow your device to be detected by other devices.
 - Touch **Always accept request** if you would like to automatically accept sharing requests from other devices.
 - Touch **Receive files** if you would like to allow the other devices to upload media files to my phone.
- 4 Under the My shared contents section, touch to checkmark the types of content you would like to share. Choose from **Pictures**, **Videos**, and **Music**.
- 5 **SmartShare** is now activated and ready to share contents.

To control your renderer devices

Let your renderer device (e.g., TV) play multimedia contents from your remote content library (e.g., PC).

NOTE: Make sure that the DLNA functionality of your devices is properly configured (e.g., TV and PC).

- 1 Touch  > **Apps** tab > **SmartShare** .
- 2 Touch the **To** button  and select the device from the renderer device list.
- 3 Touch the **From** button  and select the device of the remote content library.
- 4 You can browse the content library.
- 5 Touch and hold a content thumbnail and flick them to the top area with your finger or touch the **Menu Key**  > **Play**.

To share contents from your phone to your renderer device (e.g. TV)

NOTE: Make sure that your renderer device is properly configured.

- 1 While watching your pictures or videos using the Gallery application, touch tab  /  /  on the Title area.

 : Need to be connected network

 : Select the device on network

 : Currently, the content is being shared through SmartShare.



- 2 Select the device from renderer lists to play the files.

NOTICE: Check that your device is connected with your home network using Wi-Fi connection to use this application.

Some DLNA enabled devices (e.g. TV) support only the DMP feature of DLNA and will not appear in the renderer device list.

Your device might not be able to play some contents.



To download contents from the remote content library

- 1 Touch  > **Apps** tab > **SmartShare** .
- 2 Touch the **From** button  and select the device of the remote content library.
- 3 You can browse the content library.
- 4 Touch and hold a content thumbnail and then touch **Download**.

NOTICE: A few types of contents are not supported.

To upload contents from the remote content library





NOTE: Make sure that the internal storage is correctly mounted and the Receive files option in the Settings menu is checked.

- 1 Touch  > **Apps** tab > **SmartShare** .
- 2 Touch the **From** button  and select **My phone**.
- 3 You can browse the local content library.
- 4 Touch and hold a content thumbnail and then touch **Upload**.
- 5 Select the device of the remote content library to be uploaded.

NOTICE: Some DLNA enabled devices do not support the DMS upload functionality and will not upload files. A few types of contents are not supported.



Calls

Making a call

- 1 Touch  to open the keypad.
- 2 Enter the number using the keypad. To delete a digit, touch the .
- 3 Touch  to make a call.
- 4 To end a call, touch the **End** icon .

TIP! To enter "+" to make international calls, touch and hold .

Calling your contacts

- 1 Touch  to open your contacts.
- 2 Scroll through the contact list or enter the first few letters of the contact you want to call by touching **Search contacts**.
- 3 In the list, touch the contact twice or touch  you want to call.

Answering and rejecting a call

When you receive a call in Lock state, hold and slide the  to Answer incoming call.

Hold and slide the  to Decline an incoming call.

Hold and slide the **Quick msg** icon from the bottom if you want to send a message.





TIP! Quick msg

You can send a message quickly using this function. This is useful if you need to reject a call with message during a meeting.

Adjusting call volume

To adjust the in-call volume during a call, use the Volume up and down keys on the left-hand side of the phone.

Making a second call

- 1 During your first call, touch **Menu** > **Add call** and dial the number. Also, you can go recent dialled list by touching  or can search contacts by touching  and select the contact you want to call.
- 2 Touch  to make the call.
- 3 Both calls are displayed on the call screen. Your initial call is locked and put on hold.
- 4 Touch the displayed number to toggle between calls. Or touch  **Merge call** to make a conference call.
- 5 To end active calls, touch **End** or press **Home** Key and slide the notification bar down and select **End call** icon .

NOTE: You are charged for each call you make.

Viewing your call logs

On the home screen, touch  and choose the **Call logs** tab .

View a complete list of all dialled, received and missed calls.

TIP! Touch any call log entry to view the date, time and duration of the call.

TIP! Press the **Menu** key, then touch **Delete all** to delete all the recorded items.

Call settings

You can configure phone call settings such as call forwarding and other special features offered by your carrier.

1 On the home screen, touch .

2 Touch menu.

3 Tap **Call settings** and choose the options that you want to adjust.

Fixed dialing numbers – To turn on and compile a list of numbers that can be called from your phone. You'll need your PIN2, which is available from your operator. Only numbers within the fixed dial list can be called from your phone.

Voicemail service – Allows you to select your carrier's voicemail service.

Voicemail settings – If you are using your carrier's voicemail service, this option allows you to enter the voicemail number to use for listening to and managing your voicemail.

Save unknown numbers – Add unknown numbers to contacts after a call.

Call reject – Allows you to set the call reject function. Choose from **Disabled**, **Reject calls on list** or **Reject all calls**.

Quick messages – When you want to reject a call, you can send a quick message using this function. This is useful if you need to reject a call during a meeting.

Call forwarding – Choose whether to divert all calls, when the line is busy, when there is no answer or when you have no signal.

Call barring – Select when you would like calls to be barred. Enter the call barring password. Please check with your network operator about this service.

Call duration – View the duration of calls including Last call, All calls, Dialled calls and received calls.

Call costs – View the charges applied to your calls. (This service is network dependent; some operators do not support this function)

Additional settings – This lets you change the following settings:

Caller ID: Choose whether to display your number on an outgoing call.

Call waiting: If call waiting is activated, the handset will notify you of an incoming call while you are in call (depending on your network provider).

Contacts



Add contacts to your phone and synchronise them with the contacts in your Google account or other accounts that support contact syncing.

Searching for a contact

In the home screen

- 1 Touch  to open your contacts.
- 2 Touch **Search contacts** and enter the contact name using the keyboard.

Adding a new contact

- 1 Touch , enter the new contact's number, then press the **Menu** key. Touch **Add to Contacts** > **Create new contact**.
- 2 If you want to add a picture to the new contact, touch the image area. Choose from **Take photo** or **Select from Gallery**.
- 3 Select the contact type by touching .
- 4 Touch a category of contact information and enter the details about your contact.
- 5 Touch **Save**.



Favourite contacts

You can classify frequently called contacts as favourites.

Adding a contact to your favourites

- 1 Touch  to open your contacts.
- 2 Touch a contact to view their details.
- 3 Touch the star to the right of the contact's name. The star turns yellow color.

Removing a contact from your favourites list

- 1 Touch  to open your contacts.
- 2 Touch the  tab, and choose a contact to view its details.
- 3 Touch the yellow color star to the right of the contact's name. The star turns grey and the contact is removed from your favourites.

Moving contacts from your Old Device to your New Device



Export your contacts as a CSV file from your old device to your PC using a PC sync program.

- 1 Install "LG PC Suite" on the PC first. Run the program and connect your Android mobile phone to the PC using a USB cable.
- 2 On the top menu, select **Device > Import to device > Import contacts**.
- 3 A popup window to select the file type and a file to import will appear.
- 4 On the popup, click the **Select a file** and Windows Explorer will appear.
- 5 Select the contacts file to import in Windows Explorer and click the **Open**.
- 6 Click **OK**.
- 7 A **Field mapping** popup to link the contacts in your device and new contacts data will appear.
- 8 If there is a conflict between the data in your PC contacts and device contacts, make the necessary selections or modifications in LG PC Suite.
- 9 Click **OK**.

Messaging

Your LG-P895 combines SMS and MMS into one intuitive, easy-to-use menu.

Sending a message

- 1 Touch  on the home screen, and touch  to open a blank message.
- 2 Enter a contact name or contact number in the To field. As you enter the contact name, matching contacts appear. You can touch a suggested recipient. You can add multiple contacts.

NOTE: You will be charged for a text message for every person you send the message to.

- 3 Touch Enter message field and start to compose your message.
- 4 Press  to open the Options menu. Choose from **Add subject**, **Discard**, **Insert smiley** and **All messages**.

TIP! You can touch  icon to attach the file you want to share with your message.

- 5 Touch **Send** to send your message.
- 6 Responses appear on the screen. As you view and send additional messages, a message thread is created.

⚠ WARNING: The 160-character limit may vary from country to country depending on the language and how the SMS is coded.

⚠ WARNING: If an image, video or audio file is added to an SMS message, it is automatically converted into an MMS message and you are charged accordingly.

Threaded box

Messages (SMS, MMS) exchanged with another party can be displayed in chronological order so that you can conveniently see an overview of your conversation.

Using Smilies

Liven up your messages using Smilies.

When writing a new message, press the **Menu** key, then choose **Insert smiley**.

Changing your message settings

Your LG-P895 message settings are predefined, so you can send messages immediately. You can change the settings based on your preferences.

- 1 Touch Messaging icon on the home screen, and touch the **Menu** key, then tap **Settings**.

E-mail

You can use the Email application to read emails from services like Gmail. The Email application supports the following account types: POP3, IMAP and Exchange.

Your service provider or system administrator can provide the account settings you need.

Managing an email account

The first time you open the **E-mail** application, a setup wizard opens to help you to set up an email account.

To add another email account:

- Touch  > **Apps** tab > **E-mail** > in the account screen, touch  > **Add account**

After the initial setup, Email displays the contents of your inbox. If you have added more than one account, you can switch among accounts.

To change an email account's setting:

- Touch  > **Apps** tab > **E-mail** > in the account screen, touch  > **Settings**

To delete an email account:

- Touch  > **Apps** tab > **E-mail** > in the account screen, touch  > **Delete account** > touch an account you want to delete > **Delete** > **OK**

Email account screen

You can touch an account to view its Inbox.

The account from which you send email by default is indicated with a tick.

 – Touch to open your Combined Inbox, with messages sent to all of your accounts. Messages in the Combined Inbox are colour coded on the left, by account, using the same colours used for your accounts in the Accounts screen.

 – Touch the folder icon to open the account folders.

TIP!

If you long-press an account from the list of email accounts, you can select the desired option in the pop-up window.



For example, select Add to home screen to create a shortcut icon of the account on the home screen.

Working with account folders

Each account has an Inbox, Outbox, Sent and Drafts folder. Depending on the features supported by your account's service provider, you may have additional folders.

Composing and sending email

To compose and send a message

- 1 While in the **E-mail** application, touch the .
- 2 Enter an address for the message's intended recipient. As you enter text, matching addresses are offered from your Contacts. Separate multiple addresses with semicolon.
- 3 Touch Cc/Bcc field to add Cc/Bcc and Touch  to attach files if required.
- 4 Enter the text of the message.
- 5 Touch the .

If you aren't connected to a network, for example, if you're working in airplane mode, the messages that you send are stored in your Outbox folder until you're connected to a network again. If it contains any pending messages, the Outbox is displayed on the Accounts screen.

TIP! When a new email arrives in the inbox, you will receive a notification by sound or vibration. Tap the email notification to stop notifications.

Camera

Getting to know the viewfinder

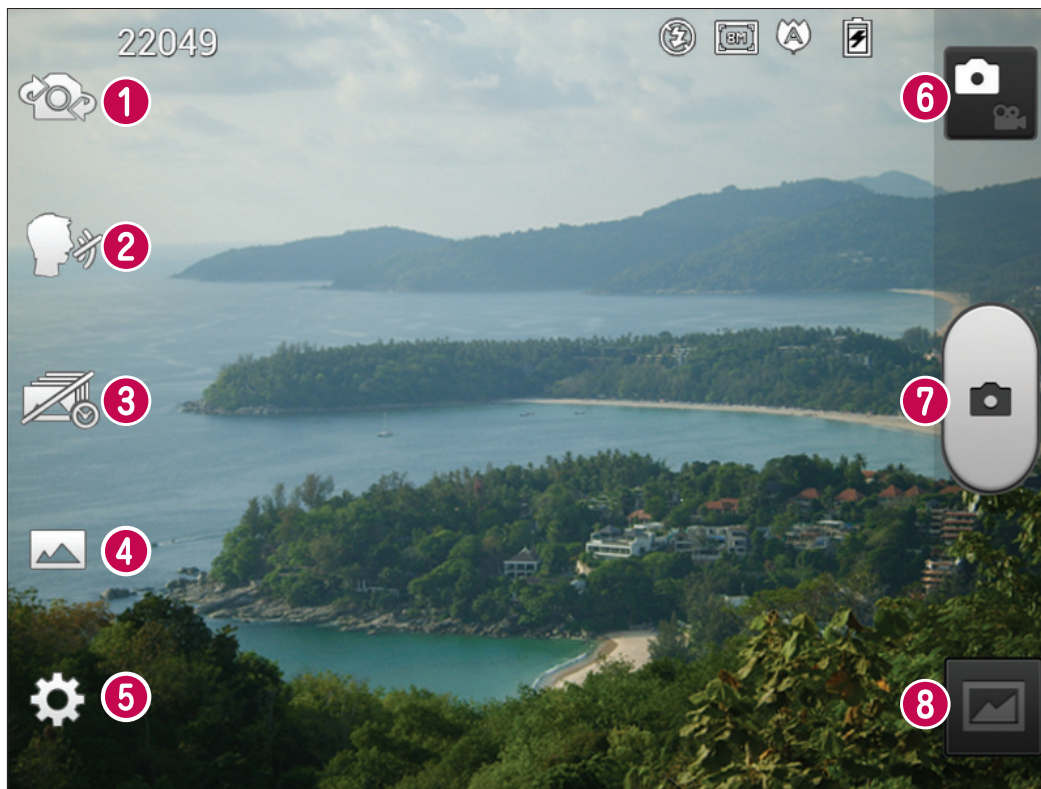

- 1 Swap camera** – Switch between the rear-facing camera lens and the front-facing camera lens.
- 2 Cheese shutter** – Say Cheese when you get ready to take a photo.
- 3 Time catch shot** – Touch this icon to capture the missing moment before pressing the shutter.
- 4 Shot mode** – Choose from **Normal**, **HDR**, **Panorama** or **Continuous shot**.
- 5 Settings** – Touch this icon to open the Settings menu.
- 6 Video mode** – Touch this icon to switch to video mode.
- 7 Taking a photo**
- 8 Gallery** – Touch to view the last photo you captured. This enables you to access your gallery and view saved photos within camera mode.

Camera

Taking a quick photo

- 1 Open the **Camera** application.
- 2 Hold the phone, point the lens towards the subject you want to photograph.
- 3 Touch the screen and a focus box will appear in the viewfinder screen.
- 4 When the focus box turns green, the camera has focused on your subject.
- 5 Click on the  to capture the photo.

Once you've taken the photo

Touch  to view the last photo you captured.

 Touch to share your photo via **Bluetooth, E-mail, Gmail, Google+, Memo, Messaging, Picasa** and **Social+**.

TIP! If you have an SNS account and set it up on your phone, you can share your photo with the SNS community.

 Touch to delete the photo.

Touch  to open the options.

Set image as – Touch to use the photo as a Contact photo, Home Screen wallpaper or Lock screen Wallpaper.

Move – Touch to move the photo to other place.

Rename – Touch to edit the name of the selected picture.

Rotate left/right – To rotate left or right.

Crop – Crop your photo. Move your finger across the screen to select the area.

Edit – View and edit the picture.

 Select the photo resolution. If you choose the high resolution, the file size will increase, which means you will be able to store fewer photos in the memory.

 Improves colour qualities in different lighting conditions.

 Applies artistic effects to the pictures.

 Applies the additional options for pictures.

Slideshow – Automatically shows you the images one after the other.

Details – Show the picture information.

Using the advanced settings

In the viewfinder, touch  to open all advanced options.







 – Touch if you want to change the viewfinder menu.

 – Switch between the rear-facing camera lens and the front-facing camera lens.





 – Say Cheese when you get ready to take a photo.

 – Touch this icon to capture the missing moment before pressing the shutter.

 – Choose from Normal, HDR, Panorama or Continuous shot.

-  – Allows you to turn on the flash when taking a photo in dark conditions.
-  – Zoom in or out
-  – This defines and controls the amount of sunlight entering the photo.
-  – Focuses on the specific spot.
-  – Select the photo resolution. If you choose the high resolution, the file size will increase, which means you will be able to store fewer photos in the memory.
-  – Finds the color and light settings appropriate for the current environment. Choose from **Normal, Portrait, Landscape, Sports** or **Night**.
-  – The ISO rating determines the sensitivity of the camera's light sensor. The higher the ISO, the more sensitive the camera is. This is useful in darker conditions when you cannot use the flash.
-  – Improves colour qualities in different lighting conditions.
-  – Applies artistic effects to the pictures.
-  – Set a delay after the capture button is pressed. This is ideal if you want to be in the photo.
-  – Activate to use your phone's location-based services. Take pictures wherever you are and tag them with the location. If you upload tagged pictures to a blog that supports geotagging, you can see the pictures displayed on a map.

NOTE: This function is only available when GPS is active.

-  – Select one of shutter sounds.
-  – It automatically shows you the picture you just took.
-  – Restore all camera default settings.
-  – Touch whenever you want to know how some function operates. This provides you with a quick guide.

TIP! When you exit the camera, some settings return to their defaults, such as white balance, colour tone, timer and shot mode. Check these before you take your next photo.

TIP! The Settings menu is superimposed over the viewfinder so, when you change elements of the photo colour or quality, you see a preview of the image change behind the Settings menu.

Video camera

Getting to know the viewfinder

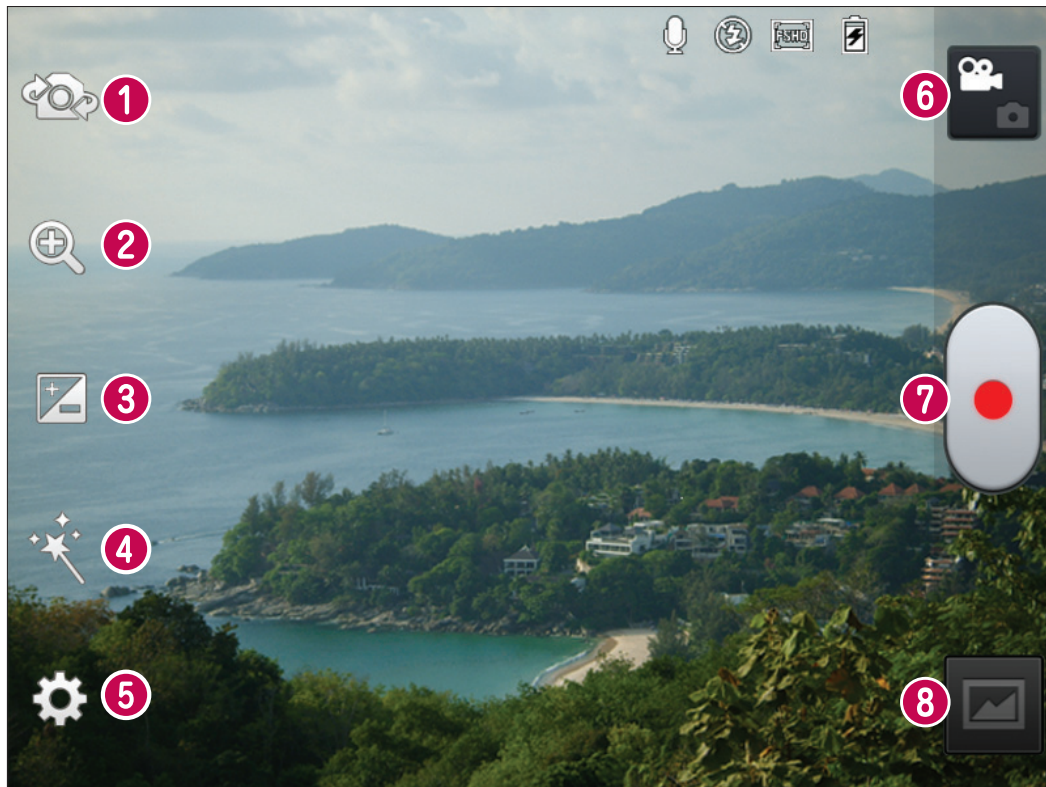

- 1 **Swap camera** – Switch between the rear-facing camera lens and the front-facing camera lens.
- 2 **Zoom** – Zoom in or out.
- 3 **Brightness** – This defines and controls the amount of sunlight entering the video.
- 4 **Live effect** – Live effect provides various visual effects when taking a video.
- 5 **Settings** – Touch this icon to open the settings menu.
- 6 **Camera mode** – Touch this icon to switch to camera mode.
- 7 **Start recording**
- 8 **Gallery** – Touch to view the last video you recorded. This enables you to access your gallery and view your saved videos from within video mode.

Shooting a quick video

- 1 Open the camera application and touch video mode button.
- 2 The video camera viewfinder appears on the screen.
- 3 Holding the phone, point the lens towards the subject you want to capture in your video.
- 4 Press the Record  button once to start recording.
- 5 A red light appears at the top corner of the viewfinder with a timer showing the length of the video.

Tip!



– Touch to capture image during recording a video.

- 6 Touch  on the screen to stop recording.

After shooting a video

Your captured video will appear on the Gallery. Touch  to view the last video you recorded.

 Touch to play the video.

 Touch to share the video via **Bluetooth, E-mail, Gmail, Google+, Messaging or YouTube.**

 Touch to delete the video you just made. Confirm by touching **OK**. The viewfinder reappears.

Touch  to open the options.

Move – Touch to move the video to other place.

Rename – Tap to edit the name of the selected video.

Details – Tap to see a detailed information, such as the name, date, time, size and type.

Using the advanced settings

Using the viewfinder, touch  to open all the advanced options.

 – Touch if you want to change the viewfinder menu.

 – Switch between the rear-facing camera lens and the front-facing camera lens.

 – Zoom in or zoom out.

 – This defines and controls the amount of sunlight entering the video.

 – Provides various visual effects when recording a video.

 – Allows you to turn on the flash when taking a video in dark conditions.

 – Touch to set the size (in pixels) of the video you are recording.

 – Improves colour qualities in different lighting conditions.

 – Choose a colour tone to use for your new view.

 – Activate to use your phone's location-based services.

 – Choose **Off** to record a video without sound.

 – Auto review automatically shows you the video you just recorded.

 – Restore all video camera default settings.

 – Touch if you want to know how this function operates. This provides you with a quick guide.

Video camera

Adjusting the volume when viewing a video

To adjust the volume of a video while it is playing, use the volume keys on the right-hand side of the phone.

Video Wiz

You can make your own movie using your images/video and music.

- 1 From the Home Screen, touch the Apps Key > Video Wiz .
- 2 Select the desired options to create a movie.

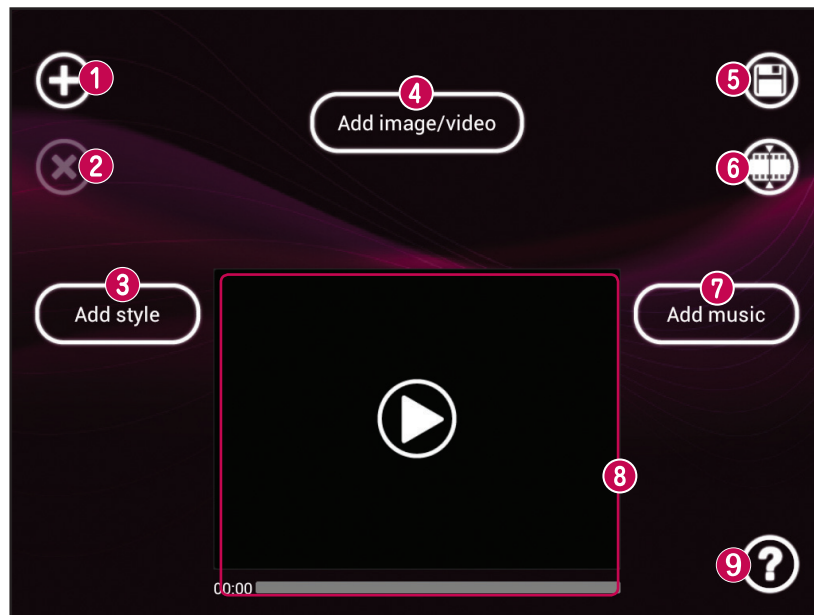

- 1 **Add Media** – Touch this icon add images and/or video to your movie.
 - Touch **Images** to add images, then touch the image(s) you want to add.
 - Touch **Videos** to add video footage, then touch the video(s) you want to add.
 - Touch **Done** to exit after all of the media files have been added.
- 2 **Delete Media** – Touch this icon to remove the selected image(s) and/or video(s).
 - Touch an image or video in the added media contents section, touch **Delete Media** , then touch **Delete selected** (or **Delete all**).
- 3 **Add Style** – Touch this icon to select the desired movie style.
 - Touch the up or down arrow to scroll through and select the style you want.
- 4 **Added image/video** – Displays all of the selected image(s) and/or video(s) for your movie.
- 5 **Save** – Touch this icon to save the movie file.
- 6 **Edit** – Touch this icon to edit the movie file.
 - Swipe left and right to select the footage to edit.
 - Touch the **Overlay Text** icon to insert text.
 - Touch the **Overlay Image** icon to insert selected graphic(s).
 - Touch the **Trim Video** icon to trim segments from your video footage.
 - Touch the **Done** icon to exit when you're finished editing.
- 7 **Add Music** – Touch this button to set the background music.
- 8 **Preview** – Touch this icon to play your movie.
- 9 **Help** – Touch this icon to view information on how to use the Video Wiz application.

Multimedia

You can store multimedia files on an internal memory for easy access to all your multimedia files.











Video Player

Your LG-P895 has a built-in video player that lets you play all your favourite videos. To access the video player, Touch  > **Apps** tab > **Video Player**.

Playing a video

1 In the home screen, touch  > **Apps** tab > **Video Player**.

2 Select the video you want to play.

	Touch to pause playback a video.
	Touch to resume playback a video.
	Touch to go 10 seconds forward.
	Touch to go 10 seconds backward.
	Touch to manage the video volume.
	Touch to set Dolby audio effect when connected with headset jack.
	Touch Speed controller icon and drag the progress bar to control playback speed.
	Touch Preview frame icon and drag the handler of seek bar to explore the content with a preview screen.
	Touch to lock a video screen.
	Touch the direct list icon to see the list of videos.

To change the volume while watching video, press the up and down volume keys on the right hand side of the phone.

Touch and hold any video in the list. It displays **Delete** and **Details** as options.

Gallery

Touch  > **Apps** tab > **Gallery**. Open a list of catalogue bars that store all your multimedia files.

Music Player









Your LG-P895 has a built-in music player that lets you play all your favourite tracks. To access the music player, Touch  > **Apps** tab > **Music Player**.

Transferring music files using USB mass storage devices

- 1 Connect the LG-P895 to a PC using a USB cable.
- 2 If you haven't installed LG Android Platform Driver on your PC, you need to change the settings manually. Choose **Settings** > **Connectivity** > **USB connection type**, then select **Media sync (MTP)**.
- 3 You can view the mass storage content on your PC and transfer the files.

Playing a song

- 1 In the Home screen, touch  > **Apps** tab > **Music Player**.
- 2 Touch **Songs**.
- 3 Select the song you want to play.

	Touch to pause playback.
	Touch to resume playback.
	Touch to skip to the next track in the album, playlist.
	Touch to go back to the beginning of the song. Touch twice to return to the previous song.
	Touch to manage the music volume.
	Touch to set repeat mode.
	Touch to set shuffle mode.
	Touch to see the current playlist.
	Touch to see lyrics. This option is on only if the song includes the lyrics.

To change the volume while listening to music, press the up and down volume keys on the right-hand side of the phone.

Touch and hold any song in the list. It displays **Play**, **Add to playlist**, **Set as ringtone**, **Delete**, **Share**, **Search** and **Details**.

NOTE: Music file copyrights may be protected by international treaties and national copyright laws.

Therefore, it may be necessary to obtain permission or a licence to reproduce or copy music.

In some countries, national laws prohibit private copying of copyrighted material.

Before downloading or copying the file, check the national laws of the relevant country concerning the use of such material.

Multimedia

LG Tag+

What is LG Tag+

LG Tag+ allows easy saving and loading to NFC tag, which can be customized to suit certain environments.

Using Tag+ writing

- 1 Touch  > **Apps** tab > **LG Tag+**.
- 2 Select the desired mode (**Car/Office/Sleep/User mode**) and tap **Write on NFC tag**.
- 3 Touch the back of your device to a tag, then launching application and changing settings can be set.

Using Tag+ reading

When touching the set tag, mode will be activated right away.

Media Home

Using media home

- 1 Touch  > **Apps** tab > **Media Home**
- 2 Select the desired function among of videos, photos, music.

Setting media home

- 1 Touch  > **Apps** tab > **Media Home** > **Settings**
- 2 You can change the settings based on your preferences.

Tip!

Once you connect your device to a TV or monitor via a MHL cable, media home apps will be launch automatically when **Media Home** > **Settings** > **Auto-launch and auto-off** option is enabled.

Notebook









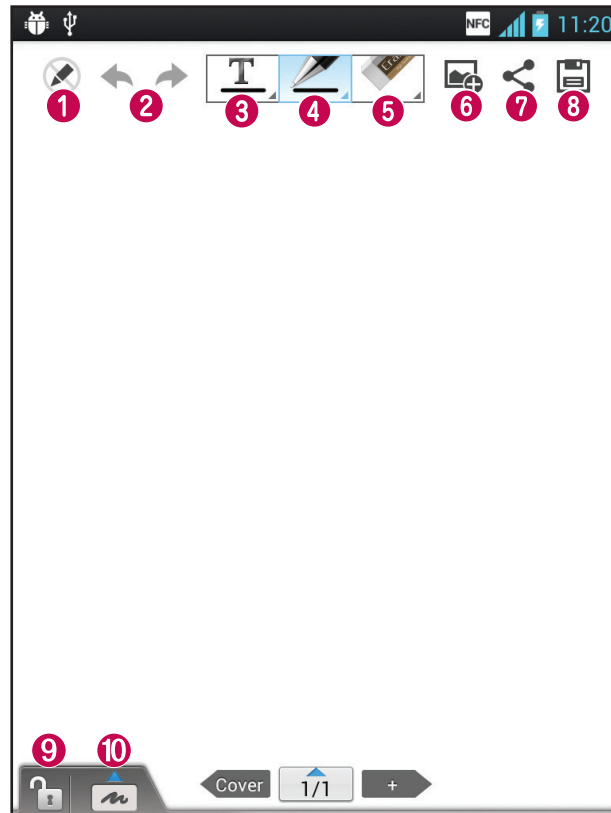

With Notebook application, you can manage and personalize a wide variety of information.

Making a note

- 1 Touch  > **Apps** tab > **Notebook**.
- 2 Touch **New note** to create a new note.
- 3 Select the desired mode(**Cover, Title, Paper, Paper colour**) and **OK**.

Getting to know the Notebook





- 1  – Select the Read only or edit mode.
- 2  – Undo or Redo.
- 3  – Tap this button to write.
- 4  – Select the Pen type, Thickness, Opacity and Colour.
- 5  – Erase the memo that you created.
- 6  – Touch to attach the files using Picture, Capture picture, Video, Capture video, Audio, Record voice, Location, Sticker and Date and time.
- 7  – Share the current note to others via Gmail, E-mail, Social+, Bluetooth, Messaging, Picasa, Google+, Memo.
- 8  – Save the note with the current screen.
- 9  – Select to lock or unlock the Front key.
- 10  – Tap this button to enlarge the input area.

LG SmartWorld

LG SmartWorld offers an assortment of exciting content - games, applications, wallpaper and ringtones - giving LG phone users the chance to enjoy richer "Mobile Life" experiences.



How to Get to LG SmartWorld from Your Phone

- 1 Touch  > **Apps** tab > Tap the  icon to access LG SmartWorld.
- 2 Tap Sign in and enter ID/PW for LG SmartWorld. If you have not yet signed up, tap Register and get a LG SmartWorld membership.
- 3 Download the content you want.

NOTE: What if there is no icon?

- 1 Using a mobile Web browser, access LG SmartWorld (www.lgworld.com) and select your country.
- 2 Download LG SmartWorld App.
- 3 Execute and install the downloaded file.
- 4 Access LG SmartWorld by tapping the  icon.



How to use LG SmartWorld

- Participate in monthly LG SmartWorld promotions.
 -  – Search Content.
 -  – Find contents by category(e.g. Games, Education, Entertainment etc).
 -  – List of downloaded/to-be updated contents.
- Try the easy "Menu" buttons to find what you're looking for fast.
 - Apps for you** – Recommended content based on your previous choices.
 - Settings** – Set Profile and Display.
 - Sign in** – Set your ID and Password.
- Try other useful functions as well. (Content Detail screen)

NOTE: LG SmartWorld may not be available in all carriers or countries.



Utilities

Setting your alarm



- 1 Touch  > **Apps** tab > **Alarm/Clock** > .
- 2 After you set the alarm, the LG-P895 lets you know how much time is left before the alarm will invoke.
- 3 Set **Repeat**, **Snooze duration**, **Vibration**, **Alarm sound**, **Puzzle lock** and **Memo**. Touch **Save**.

NOTE: To change alarm settings on alarm list screen, touch the Menu key and select Settings. You can adjust the below options: Alarm in silent mode, Alarm volume, Side button behavior and Puzzle lock option.

Using your calculator

- 1 Touch  > **Apps** tab > **Calculator**
- 2 Touch the number keys to enter numbers.
- 3 For simple calculations, touch the function you want (+, -, x or ÷) followed by =.
- 4 For more complex calculations, touch , select the **Advanced panel**, then choose sin, cos, tan, log and so on.
- 5 To check history tap the icon 

Adding an event to your calendar

- 1 Touch  > **Apps** tab > **Calendar**
- 2 On the screen, you can find the different view types of the Calendar (Day, Week, Month, Agenda).
- 3 Tap on the date you want to add event on and touch .
- 4 Touch **Event name** then enter the event name.
- 5 Touch **Location** and enter the location. Check the date and enter the time you want your event to start and finish.
- 6 If you want to add a note to your event, touch **Description** and enter the details.
- 7 If you want to repeat the alarm, set **REPEAT**, and set **REMINDERS**, if necessary.
- 8 Touch **Save** to save the event in the calendar.

Tasks

This task can be synchronized with MS Exchange account. You can create task, revise it and delete it in MS outlook or MS Office Outlook Web Access.

To Synchronize MS Exchange

- 1 From the Home Screen, Touch  > Settings.
- 2 Touch Accounts & sync > ADD ACCOUNT.
- 3 Touch Microsoft Exchange to create Email address and Password.
- 4 Make sure you checkmark Sync task.

Polaris Office

Polaris Office is a professional mobile office solution that lets users conveniently view various types of office documents, including Word, Excel and PowerPoint files, anywhere, anytime, using their mobile devices.

Touch  > **Apps** tab > **Polaris Office**.

Managing files

Polaris Office provides mobile users with convenient file management features, including copying, moving and pasting, and deleting files and folders right on the device.

Viewing files

Mobile users can now easily view a wide variety of file types, including Microsoft Office documents and Adobe PDF, right on their mobile devices. When viewing documents using Polaris Office, the objects and layout remain the same as in their original documents.

FileShare

This feature allows you to share files from your phone.

1 Touch  > FileShare

2 Choose the types of content you would like to share. Choose from Images, Videos, Music and Document.

Backup

About backing up and restoring smart phone data

It recommends that you regularly create and save a backup file on the Internal Storage, especially before you update any software. Maintaining a current backup file on Storage memory might allow you to recover smart phone data if your smart phone is lost, stolen, or corrupted by an unforeseen issue.

This Backup application support between LG smart phones, other S/W version or OS. And so, when you buy the new LG smart phone, you can back up the current LG-P895 smart phone data on your new one.

If you have preloaded application Backup & Restore on your smart phone, you can back up and restore most of your smart phone data, **Applications** including unprotected applications, their settings, **Applications (Downloaded)**, **Applications (Pre-installed)**, **Bookmarks**, **Calendar**, **Call log**, **Contacts**, **Home screen**, **Messages**, and **System settings** using this application.

- To perform a manual backup of your smart phone data.
- To schedule automatic backups of your smart phone data.
- To restore your smart phone data.

Back up your smart phone data

- 1 Touch  > **Apps** tab > and then select **Backup** > **Backup** > **Internal Storage**.
- 2 Touch the **Add new** to enter a name for your backup file, and then select **Continue**.
- 3 Select the check box next to the item you want to back up, and then select **Continue** to back up.
- 4 When all selected files backed up, you will see the message '**Done**' and select **Continue** to finish backing up data.

Scheduling automatic backups

You can also enable automatic backups of the data on your smart phone according to your schedule setting. To do this, complete the following steps:

- 1 Touch  > **Apps** tab > and then select **Backup** > **Schedule**.
- 2 On the **Scheduled Backup Location** screen, touch **Internal Storage**.
- 3 From the list, select how often you want to back up your device data and settings, and select **Continue**.
- 4 Select the check box next to the data you want to back up, and then select **Continue** to finish the schedule set.

Restoring smart phone data

To restore data that is in your on-board device memory, mass storage mode must be turned off.

NOTE: All files that are stored on your smart phone are deleted before the backup file is restored.

- 1 Touch  > **Apps** tab > and then select **Backup** > **Restore** > **Internal Storage**.
- 2 On the **Restore** screen, select a backup file that contains the data you want to restore.
- 3 Select the check box next to the item you want to restore, and then select **Continue** to restore to phone.

NOTE: Please note that your phone data will be overwritten with the contents of your backup.

- 1 If the backup file is encrypted, type the password that you set to encrypt.
- 2 When all selected files restored, you will see the message '**Done**' and select **Yes** to restart the phone.

NOTE:

- While in Mass storage mode, this Backup Application cannot be functioned. Select Charge only option when the USB cable is connected.
- You can set Enable encryption to encrypt your backup files for extra protection.

Press the **Menu**  from the **Backup** screen, and select **Settings > Security > Enable encryption** and select the check box. To restore synchronised organizer data, you must have an activation password.

NOTE:

You can also enable automatic delete old backups and only keep the most recent backup. Press the **Menu**  from the **Backup** screen, and select **Settings > Scheduled backup > Auto delete old backups** to select the number of scheduled backups to keep.





The web

Internet

Browser gives you a fast, full-colour world of games, music, news, sport, entertainment and much more, right on your mobile phone. Wherever you are and whatever you enjoy.

NOTE: Additional charges apply when connecting to these services and downloading content. Check data charges with your network provider.

Using the web toolbar

-  Touch to go back a page.
-  Touch to go forward a page, to the page you connected to after the current one. This is the opposite of what happens when you press the **Back** key, which goes to the previous page.
-  While holding down the icon, tilt the device toward body to zoom in or reverse to zoom out.
-  Touch to add a new window.
-  Touch to access bookmarks.

Using options

Press  to view options.

Refresh – Update the current web page.

Save to bookmarks – Add the current web page as bookmark.

Go to Homepage – Allow you to go to a homepage.

Share page – Allows you to share the web page with others via Bluetooth, E-mail, Gmail, Google+, Messaging, Social+.

Find on page – Allows you to find letters or words on the current web page.

Request desktop site – Allows you to view the web page as desktop.

Save for offline reading – Save current page to read it during offline.

Brightness – Modify viewing brightness for comfortable web browsing.

Settings – Displays Browser settings.

Exit – Exit from the browser.

Settings

In the home screen, touch  > **Apps** tab > **Settings**.

WIRELESS & NETWORKS

Here, you can manage Wi-Fi and Bluetooth. You can also set up mobile networks and switch to airplane mode.

< **Wi-Fi** >

Wi-Fi – Turns on Wi-Fi to connect to available Wi-Fi networks.

TIP! How to obtain the MAC address

To set up a connection in some wireless networks with MAC filters, you may need to enter the MAC address of your LG-P895 into the router.

You can find the MAC address in the following user interface: Touch **Apps** tab > **Settings** > **Wi-Fi** >  > **Advanced** > **MAC address**.

< **Bluetooth** >

Turns on Bluetooth to connect to Bluetooth devices.

< **Data usage** >

Displays the data usage and set mobile data usage limit.

< **Call** >

You can configure phone call settings such as call forwarding and other special features offered by your carrier.

< **More** >

Airplane mode – After switching to airplane mode, all wireless connections are disabled.

Wi-Fi Direct – Make a connection directly with Wi-Fi devices without any Access Point.

Portable Wi-Fi hotspot – Allows you to share mobile network via Wi-Fi and you can configure the portable Wi-Fi hotspot settings.

NFC – Your LG-P895 is NFC-enabled mobile phone. NFC (Near Field Communication) is a wireless connectivity technology that enables two-way communication between electronic devices. It operates over a distance of a few centimeters. You can share your contents with a NFC tag or another NFC support device via simple touch with your device. If you touch a NFC tag with your device, it will display the tag contents on your device.

To switch NFC on or off: From the home screen, touch and slide the notification drawer down with your finger, then select the NFC icon to turn it on.

NOTE: When the Airplane mode is activated, NFC application can be used.

Using NFC: To use NFC, make sure your device is switched on and activate the NFC, if disabled.

Android Beam – You can beam a web page, a video, or other content from your screen to another device by bringing the devices together (typically back to back).

NOTE: Make sure both devices are unlocked, support Near Field Communication (NFC), and have both NFC and Android Beam™ turned on.

VPN – Displays the list of Virtual Private Networks (VPNs) that you've previously configured. Allows you to add different types of VPN.

Mobile networks – Set options for data roaming, network mode & operators, access point names (APNs) and so on.

NOTE: You must set a lock screen PIN or password before you can use credential storage.

DEVICE

< Sound >

Sound profile – You can choose the Sound, Vibrate only or Silent.

Volumes – You can manage the volume of Phone Ringtone, Notification sound, Touch feedback & system, Music, video, games and other media, Alarms.

Phone ringtone – Allows you to set your default incoming call ringtone.

Notification sound – Allows you to set your default notification ringtone.

Ringtone with vibration – Vibration feedback for calls and notifications.

Quiet time – Set times to turn off all sounds except alarm and media.

Dial pad touch tones – Allows you to set the phone to play tones when using the dialpad to dial numbers.

Touch sounds – Allows you to set your phone to play a sound when you touch buttons, icons and other onscreen items that react to your touch.

Screen lock sound – Allows you to set your phone to play a sound when locking and unlocking the screen.

Vibrate on touch – Allows you to set the vibration feedback for phone screen touch.

< Display >

Brightness – Adjust the screen brightness.

Auto-rotate screen – Set to switch orientation automatically when you rotate the phone.

Screen timeout – Set the time for screen timeout.

Font type – Change the type of the display font.

Font size – Change the size of the display font.

Aspect ratio correction – Change the resolution size of downloaded applications to fit the screen size.

Front key light – Set the front key light duration.

Motion sensor calibration – Allows you to Improve the accuracy of the tilt and speed of the sensor.

Settings

< Home screen >

Set the **Theme**, **Animation**, **Screen swipe effect** or **Wallpaper**. Select the option to set **Scroll wallpaper**, **Scroll screens circularly** and **Home backup & restore**.

< Lock screen >

Select screen lock – Set a screen lock type to secure your phone. Opens a set of screens that guide you through drawing a screen unlock pattern. You can set among of **None**, **Swipe**, **Face Unlock**, **Pattern**, **PIN**, **Password**.

If you have enabled Pattern lock type then , When you turn on your phone or wake up the screen, you're asked to draw your unlock pattern to unlock the screen.

Wallpaper – You can select the wallpaper for lock screen from Wallpapers or Gallery.

Clocks & shortcuts – Customize clocks & shortcuts on lock screen.

Owner info – Show owner info on lock screen.

Lock timer – Set the lock time after screen timeout.

Power button instantly locks – Set the screen lock when press the power button.

< Gesture >

Move home screen items – Press and hold item and tilt device to move item within home screens or applications.

Tilt sensitivity – Test and adjust sensitivity of tilt sensor for home screen and applications.

Silence incoming calls – Flip device to mute incoming call.

Snooze or stop alarm – Flip device to snooze or stop alarm.

Pause video – Flip device to pause playing video.

Help – Help for gesture functions.

< Storage >

INTERNAL STORAGE – View the internal storage usage.

< Power saver >

Here, you can manage the battery and check the power saving items. Also, you can check the battery use.

< Apps >

You can view and manage the applications.

PERSONAL

< Accounts & sync >

Permits applications to synchronise data in the background, whether or not you are actively working in them. Deselecting this setting can save battery power and lowers (but does not eliminate) data usage.

< Location services >

Google's location service – If you select Google's location service, your phone determines your

approximate location using Wi-Fi and mobile networks. When you select this option, you're asked whether you consent to allowing Google to use your location when providing these services.

GPS satellites – If you select GPS satellites, your phone determines your location to street level accuracy.

Location & Google search – If you select Google use your location to improve search results and other services.

< Security >

Set up SIM card lock – Set up Micro-USIM card lock or change the Micro-USIM PIN.

Password typing visible – Show last character of the hidden password as you type.

Phone administrators – View or deactivate device administrators.

Unknown sources – Default setting to install non-Play Store applications.

Trusted credentials – Display trusted CA certificates.

Install from storage – Choose to install encrypted certificates.

Clear credentials – Remove all certificates.

< Language & input >

Use the Language & input settings to select the language for the text on your phone and for configuring the on-screen keyboard, including words you've added to its dictionary.

< Backup & reset >

Change the settings for managing your settings and data.

Back up my data – Set to back up your settings and application data to the Google server.

Backup account – Set to back up your account.

Automatic restore – Set to restore your settings and application data when the applications are reinstalled on your device.

Factory data reset – Reset your settings to the factory default values and delete all your data. If you reset the phone in this way, you are prompted to reenter the same information as when you first started Android.

SYSTEM

< Date & time >

Use **Date & time** settings to set how dates are displayed. You can also use these settings to set your own time and time zone rather than obtaining the current time from the mobile network.

< Accessibility >

Use the **Accessibility** settings to configure accessibility plug-ins you have installed on your phone.

NOTE: Requires additional plug-ins to become selectable.

Settings

< Connectivity >

USB connection type – You can set the desired mode (**Charge only**, **Media sync (MTP)**, **USB tethering**, **LG software** or **Camera (PTP)**).

Ask on connection – Ask USB connection mode when connecting to a computer.

Help – Help for connectivity.

On-Screen Phone – Displaying screen and controlling phone from PC are available through USB, Bluetooth or Wi-Fi connection.

PC Suite – Check mark this to use LG **PC Suite** with Wi-Fi connection.

Please note that Wi-Fi network should be connected for LG PC Suite via Wi-Fi connection from the WIRELESS & NETWORKS.

< About phone >

View legal information and check phone status and software version.

Phone software update

LG Mobile phone software update from the Internet

For more information about using this function, please visit <http://update.lgmobile.com> or <http://www.lg.com/common/index.jsp> → select country and language.

This feature allows you to update the firmware on your phone to a newer version conveniently from the Internet without needing to visit a service centre. This feature will only be available if and when LG makes a newer firmware version available for your device.

As the mobile phone firmware update requires the user's full attention for the duration of the update process, please make sure you check all instructions and notes that appear at each step before proceeding. Please note that removing the USB data cable during the upgrade may seriously damage your mobile phone.

NOTE: LG reserves the right to make firmware updates available only for selected models at its own discretion and does not guarantee the availability of the newer version of the firmware for all handset models.

LG Mobile Phone software update via Over-the-Air (OTA)

This feature allows you to update your phone's software to a newer version conveniently via OTA, without connecting with a USB data cable. This feature will only be available if and when LG makes a newer firmware version available for your device.

First, you can check the software version on your mobile phone: **Settings > About phone >**

Software update > Check now for update.

You can also delay the update by 1 hour, 4 hours, 8 hours or One day. In this case, the application will notify you to update when the time is up. You can also rearrange an update manually.

NOTE: Your personal data from internal phone storage—including information about your Google account and any other accounts, your system/application data and settings, any downloaded applications and your DRM licence—might be lost in the process of updating your phone's software. Therefore, LG recommends that you back up your personal data before updating your phone's software. LG does not take responsibility for any loss of personal data.

NOTE: This feature is dependent on your network service provider, region and country.



ABOUT DIVX VIDEO: DivX® is a digital video format created by DivX, LLC, a subsidiary of Rovi Corporation. This is an official DivX Certified® device that plays DivX video. Visit divx.com for more information and software tools to convert your files into DivX videos.

ABOUT DIVX VIDEO-ON-DEMAND: This DivX Certified® device must be registered in order to play purchased DivX Video-on-Demand (VOD) movies. To obtain your registration code, locate the DivX VOD section in your device setup menu. Go to vod.divx.com for more information on how to complete your registration.

DivX Certified® to play DivX® video up to HD 720p, including premium content

DivX®, DivX Certified® and associated logos are trademarks of Rovi Corporation or its subsidiaries and are used under license.



Manufactured under license under U.S. Patent Nos: 5,956,674; 5,974,380; 6,487,535 & other U.S. and worldwide patents issued & pending. DTS, the Symbol, & DTS and the Symbol together are registered trademarks & DTS 2.0+Digital Out is a trademark of DTS, Inc. Product includes software. © DTS, Inc. All Rights Reserved.







Manufactured under license from Dolby Laboratories. Dolby and the double-D symbol are trademarks of Dolby Laboratories.

LG On-Screen Phone

On-Screen Phone allows you to view your mobile phone screen from a PC via a USB or Bluetooth connection. You can also control your mobile phone from your PC, using the mouse or keyboard.

On-Screen Phone icons

-  Connects your mobile phone to your PC, or disconnects it.
-  Changes the On-Screen Phone preferences.
-  Exits the On-Screen Phone programme.
-  Maximises the On-Screen Phone window.
-  Minimize the On-Screen Phone window.

On-Screen Phone features

- Real-time transfer and control: displays and controls your mobile phone screen when connected to your PC.
- Mouse control: allows you to control your mobile phone by using the mouse to click and drag on your PC screen.
- Text input with keyboard: allows you to compose a text message or note using your computer keyboard.
- File transfer (mobile phone to PC): sends files from your mobile phone (e.g. photos, videos, music and Polaris Office files) to your PC. Simply right-click on the file which you want to send to PC and click on "Save to PC".
- File transfer (PC to mobile phone): sends files from your PC to your mobile phone. Just select the files you wish to transfer and drag and drop them into the On-Screen Phone window. The files sent are stored in internal SD card.
- Real-time event notifications: prompts a pop-up to inform you of any incoming calls or text/multimedia messages.

How to install On-Screen Phone on your PC

- 1 Visit LG Home (www.lg.com) and select a country of your choice.
- 2 Go to **Support** > **Mobile Phone Support** > Select the Model (LG-P895) > Click **OSP** (On-Screen Phone) to download. You can install the On-Screen Phone on your PC.

Accessories

These accessories are available for use with the LG-P895. (Items described below may be optional.)

Travel adaptor

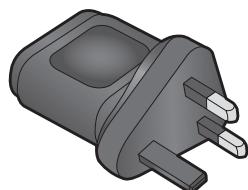

Stereo headset

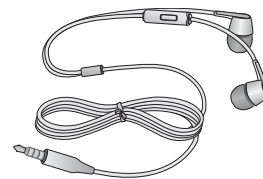

User Guide

Learn more about your LG-P895.



Data cable

Connect your LG-P895 and PC.

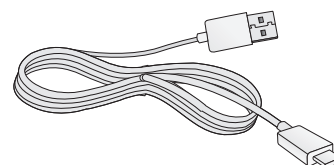

LG Tag+



Rubberdium™ Pen



Micro-USIM Slot Pin



Notice: You can use more convenient if you are use the Rubberdium Pen for home screen touch. However, the bottom button (back/home/recently apps/menu button) is not run to Rubberdium Pen. Please use your finger directly.

⚠ WARNING: Do not touch strongly and rub such as sharp edges

NOTE:

- Always use genuine LG accessories.
- Failure to do this may void your warranty.
- Accessories may vary in different regions.

Troubleshooting

This chapter lists some problems you might encounter while using your phone. Some problems require you to call your service provider, but most are easy to fix yourself.

Message	Possible causes	Possible corrective measures
Micro-USIM error	There is no Micro-USIM card in the phone or it is inserted incorrectly.	Make sure that the Micro-USIM card is correctly inserted.
No network connection/ Losing network	Signal is weak or you're outside the carrier network.	Move towards a window or into an open area. Check the network operator coverage map.
	Operator applied new services.	Check whether the Micro-USIM card is more than 6~12 months old. If so, change your Micro-USIM at your network provider's nearest branch. Contact your service provider.
Codes do not match	To change a security code, you will need to confirm the new code by re-entering it.	If you forget the code, contact your service provider.
	The two codes you have entered do not match.	
Any application cannot be set	Not supported by service provider or registration required.	Contact your service provider.
Calls not available	Dialling error	New network not authorised.
	New Micro-USIM card inserted.	Check for new restrictions.
	Pre-paid charge limit reached.	Contact service provider or reset limit with PIN2.
Phone cannot be switched on	On/Off key pressed too briefly.	Press the On/Off key down for at least two seconds.
	Battery is not charged.	Charge battery. Check charging indicator on the display.

Message	Possible causes	Possible corrective measures
Charging error	Battery is not charged.	Charge battery.
	Outside temperature is too hot or cold.	Make sure phone is charging at a normal temperature.
	Contact problem	Check the charger and connection to the phone.
	No voltage	Plug the charger into a different socket.
	Charger defective	Replace charger.
	Wrong charger	Only use original LG accessories.
Number not permitted	The Fixed dialling number function is on.	Check the Settings menu and turn the function off.
Impossible to receive / send SMS & picture	Memory full	Delete some messages from the phone.
Files not opening	Unsupported file format	Check the file formats that can be supported.
The screen does not turn on when I receive a call.	Proximity sensor problem	If you use any protection tape or case, check to see if it has covered the area around the proximity sensor. Make sure that the area around the proximity sensor is clean.
No sound	Vibration mode	Check the settings status of the sound menu to make sure you are not in vibrate or silent mode.
Hang up or freeze	Intermittent software problem	Try to perform a software update via the website.



CE 0168 