



ESPAÑOL

MANUAL DEL PROPIETARIO

AIRE ACONDICIONADO

Por favor lea este manual detenidamente antes de utilizar su equipo y guárdelo para consultas futuras.

TIPO: MONTADO EN LA PARED

<http://www.lghvac.com>
www.lg.com

ÍNDICE

A. Precauciones de seguridad	3
B. Seguridad eléctrica	6
Uso temporal de un adaptador.....	6
Uso temporal de un alargador.....	6
Símbolos usados en este manual.....	6
C. Introducción al producto	7
Unidades de interior.....	7
Indicadores luminosos de operación.....	7
Unidad exterior.....	7
D. Instrucciones de funcionamiento	8
Instalación de las baterías.....	8
Control remoto inalámbrico	
Mantenimiento.....	8
Método de operación.....	8
Control remoto inalámbrico.....	9
Modo de operación.....	11
Operación de cambio automático (Opcional)	
12.....	12
Operación automática (Opcional).....	12
Operación Deshumidificación	
saludable.....	12
Operación Circulación de aire.....	13
Operación Autolimpieza.....	13
Operación Purificación NEO PLASMA	
(Opcional).....	13
Modo de refrigeración con ahorro de energía	
(Opcional).....	14
Luminosidad de pantalla (Opcional).....	14
Configuración de la hora actual.....	14
Configuración del temporizador.....	15
Para cancelar la configuración del	
temporizador.....	15
Modo Sueño.....	15
Control de rejilla horizontal.....	16
Control de rejilla vertical (Opcional).....	16
Operación Jet Cool.....	16
Operación Moisture Cooling (Refrigeración	
por humedad) (Opcional).....	17
Operación forzada.....	18
Función de reinicio automático.....	18
E. Mantenimiento y reparación	19
Unidad interior.....	19
Unidad exterior.....	20
Sugerencias de operación.....	20
Función de autodiagnóstico.....	20
Consejos de resolución de problemas	
Ahorre tiempo y dinero.....	21
Llame al servicio técnico inmediatamente en	
las siguientes situaciones.....	21



PARA SU REGISTRO

Escriba el número de serie y de modelo aquí:

Nº de modelo

Nº de serie

Puede encontrarlos en la etiqueta situada en el lateral de cada unidad.

Nombre del distribuidor

Fecha de compra

■ Grape el recibo a esta página por si tiene necesidad de probar la fecha de compra por problemas con la garantía.



LEA ESTE MANUAL

En el interior encontrará muchos útiles consejos acerca de cómo usar y mantener el aire acondicionado correctamente. Un poco de cuidado preventivo de su parte puede ahorrarle una gran cantidad de dinero en toda la vida útil del aire acondicionado.

Encontrará muchas respuestas a problemas comunes en el diagrama de sugerencias de solución de problemas.

Si consulta nuestro gráfico de **Sugerencias de solución de problemas** primero, puede que no necesite llamar al servicio técnico.



PRECAUCIÓN

- Póngase en contacto con el servicio técnico autorizado para reparar o mantener esta unidad.
- Póngase en contacto con el instalador para instalar la unidad.
- El aire acondicionado no está destinado para ser usado con niños pequeños o inválidos sin supervisión.
- Los niños pequeños deben supervisarse para asegurarse de que no juegan con el aire acondicionado.
- Si es necesario sustituir el cable de alimentación, el trabajo deberá ser realizado por personal autorizado usando solamente recambios originales.



Precauciones de seguridad

Para evitar daños en el usuario u otras personas y daños materiales, deben seguirse las siguientes instrucciones.

■ Un funcionamiento incorrecto causado por ignorar las instrucciones causará daños personales o materiales.

La seriedad se clasifica según las siguientes indicaciones.



ADVERTENCIA

Este símbolo indica la posibilidad de muerte o heridas serias.



PRECAUCIÓN

Este símbolo indica la posibilidad de heridas o daños materiales.

■ El significado de los símbolos de este manual se muestra a continuación.



Asegúrese de no hacer.



Asegúrese de seguir las instrucciones.



ADVERTENCIA

Utilice siempre un enchufe de alimentación y toma de corriente con toma de tierra.

- Existe el riesgo de descarga eléctrica.

No utilice un cortacircuitos defectuoso o con una capacidad nominal inferior a la necesaria. Utilice un cortacircuitos y un fusible con una capacidad nominal correcta.

- Existe el riesgo de fuego o descargas eléctricas.

No utilice un multi consent. Utilice este dispositivo con un cortacircuitos dedicado.

- De no hacerlo podría causarse descargas eléctricas o fuego.

Para los trabajos eléctricos, póngase en contacto con el distribuidor, el vendedor, un electricista cualificado o un Servicio técnico autorizado. No desmonte ni repare el producto.

- Existe el riesgo de fuego o descargas eléctricas.

Conecte una toma de tierra al producto como muestra el diagrama de cableado. No conecte la toma de tierra a tuberías de gas o agua, un tubo de pararrayos o un cable de toma de tierra de teléfono.

- Existe el riesgo de fuego o descargas eléctricas.

Instale el panel y la cubierta de la caja de control con seguridad.

- Existe riesgo de fuego o descargas eléctricas debido al polvo, agua, etc...

Utilice un cortacircuitos o fusible con la clasificación adecuada.

- Existe el riesgo de fuego o descargas eléctricas.

No modifique ni alargue el cable de alimentación. Si el cable de alimentación tiene arañazos o se ha dañado el aislante o está deteriorado, deberá sustituirlo.

- Existe el riesgo de fuego o descargas eléctricas.

Para la instalación, retirada o reinstalación, póngase en contacto con el distribuidor o un centro de servicio técnico autorizado.

- Existe el riesgo de fuego, descargas eléctricas, explosión o heridas.

No instale el producto en una base de instalación defectuosa. Asegúrese de que el área de instalación no se deteriora con el tiempo.

- Podría hacer que el producto se caiga.

Nunca instale la unidad exterior en una base móvil o en un lugar desde donde pueda caerse.

- La caída de la unidad exterior puede causar daños materiales o personales, incluso la muerte de una persona.

Cuando el producto se moje (se inunda o se sumerja) en agua, póngase en contacto con un centro de servicio técnico para repararlo antes de usarlo de nuevo.

- Existe riesgo de fuego o descargas eléctricas.

En la unidad exterior, el condensador de aumento proporciona electricidad de alto voltaje a los componentes eléctricos. Asegúrese de descargar el condensador completamente antes de realizar algún trabajo de reparación.

- Un condensador cargado puede causar descargas eléctricas.

Al instalar la unidad, use el kit de instalación proporcionado con el producto.

- En caso contrario la unidad podría caerse y causar heridas serias.

Asegúrese de usar solamente los componentes de la lista de componentes svc. No intente nunca modificar el equipo.

- Usar componentes inadecuados puede causar descargas eléctricas, generar un calor excesivo o fuego.

Las conexiones de cableado de interior/exterior deben fijarse fuertemente y el cable debe disponerse correctamente para que no haya fuerzas que tiren del cable en los terminales de conexión.

- Una conexiones inadecuadas o flojas pueden generar calor o fuego.

Asegúrese de comprobar el refrigerante usado. Lea la etiqueta del producto.

- Usar un refrigerante incorrecto puede impedir el funcionamiento normal de la unidad.

No coloque un calefactor u otros dispositivos de calor cerca del cable de alimentación.

- Existe riesgo de fuego o descargas eléctricas.

No utilice el producto en un lugar muy cerrado durante un largo periodo de tiempo. Ventile regularmente.

- Podría aparecer deficiencia de oxígeno y por lo tanto dañar su salud.

Ventile la sala del producto de vez en cuando mientras lo utilice con una estufa, dispositivos de calor, etc...

- Podría aparecer deficiencia de oxígeno y por lo tanto dañar su salud.

Tenga cuidado de asegurar que nadie, en especial los niños, podría pisar o caerse sobre la unidad exterior.

- Podría causar heridas o daños en el producto.

No enchufe ni desenchufe el cable de alimentación a fin de ENCENDER/APAGAR la unidad.

- Existe riesgo de incendio o descarga eléctrica.

Deshágase de forma segura de los materiales de embalaje. Como los tornillos, clavos, baterías, elementos rotos, etc... tras la instalación o reparación y, a continuación, rompa y deshágase de las bolsas de plástico del embalaje.

- Los niños podrían jugar con ellos y herirse.

No use un cable de alimentación, enchufe o toma de corriente floja dañada.

- De hacerlo, podría causar descargas eléctricas o fuego.

Evite que entre agua en las partes eléctricas. Instale la unidad alejada de las fuentes de agua.

- Existe riesgo de fuego, averías en el producto o descargas eléctricas.

No abra la rejilla frontal del producto mientras esté en funcionamiento. (No toque el filtro electrostático en caso de que la unidad disponga de uno.)

- Existe riesgo de heridas, descargas eléctricas o averías en el producto.

Apague el suministro de corriente y desenchufe la unidad cuando vaya a limpiarla o reparar el producto.

- Existe riesgo de descarga eléctrica.

Tenga cuidado para asegurarse de que el cable no pueda desenchufarse de un tirón ni resultar dañado durante el funcionamiento.

- Existe el riesgo de fuego o descargas eléctricas.

Si existen fugas de gas inflamable, apague el gas y abra una ventana para la ventilación del cuarto antes de volver a encender el producto.

- No utilice el teléfono ni abra y cierre interruptores. Existe riesgo de explosión o incendio.

Asegúrese de comprobar que el enchufe de alimentación no está sucio, flojo o roto y, a continuación, insértele completamente.

- Un enchufe sucio, flojo o roto puede causar descargas eléctricas o fuego.

No toque, opera ni repare el producto con las manos mojadas. Al desenchufar el equipo sujete el enchufe y no el cable

- Existe riesgo de descargas eléctricas o fuego.

No guarde ni use, ni siquiera permita gas inflamable o combustibles cerca del producto.

- Existe riesgo de fuego.

Si el producto emite ruidos, olores o humo extraños. Interrumpa la corriente con el cortacorrientes inmediatamente o desenchufe el cable de alimentación.

- Existe riesgo de descargas eléctricas o fuego.

Cuando no se vaya a usar el producto durante un largo periodo de tiempo, desenchufe el cable de alimentación o interrumpa la alimentación con el cortacircuitos.

- Existe riesgo de daños o averías en el producto o de un funcionamiento no deseado.

No coloque NADA sobre el cable de alimentación.

- Existe el riesgo de fuego o descargas eléctricas.

Para una limpieza interna, contacte con un centro de servicios autorizado o un revendedor. No utilice detergentes abrasivos que puedan corroer o dañar la unidad.

- Los detergentes abrasivos pueden igualmente generar un fallo del producto, incendio, o descarga.



PRECAUCIÓN

Para mover y transportar el producto son necesarias dos personas.

- Evitará daños personales.

Mantenga el equipo nivelado mientras lo instala.

- Para evitar vibraciones o ruidos.

No instale el producto en un lugar donde pueda estar expuesto al viento marino (viento salado) directamente.

- Podría causar corrosión en el producto.

No instale el producto donde el ruido o el aire caliente de la unidad exterior podría dañar o molestar a los vecinos.

- Podría causar un problema para sus vecinos y, por lo tanto, tensiones.

Instale la manguera de drenaje para asegurarse de que el agua condensada se drene adecuadamente.

- Una mala conexión podría causar fugas de agua.

Compruebe siempre que no hay fugas de gas (refrigerante) tras instalar o reparar el producto.

- Unos niveles bajos de refrigerante podrían causar averías en el producto.

No utilice el producto para fines especiales, como conservar comida, obras de arte, etc... Es un aire acondicionado doméstico, no un sistema de refrigeración de precisión.

- Existe riesgo de daños o pérdidas de propiedad.

No bloquee la entrada o la salida del caudal de aire.

- Podría causar averías en el producto.

Utilice un paño suave para limpiarlo. No use detergentes agresivos, disolventes ni lo salpique de agua.

- Existe riesgo de fuego, descargas eléctricas o daños en las partes de plástico del producto.

Nunca toque las partes metálicas del producto al retirar el filtro de aire.

- Existe riesgo de daños personales.

No pise ni coloque nada sobre el producto. (unidades de exterior)

- Existe riesgo de daños personales y de avería del producto.

Inserte siempre el filtro con seguridad una vez limpio. Limpie el filtro cada dos semanas o con mayor frecuencia si es necesario.

- Un filtro sucio reduce la eficacia.

No inserte las manos ni ningún otro objeto por la entrada o la salida de aire mientras el producto esté funcionando.

- Existen partes afiladas y móviles que podrían causar heridas.

Tenga cuidado al desembalar e instalar el producto.

- Los bordes afilados podrían causar heridas.

Si el gas refrigerante se escapa durante una reparación no toque el gas refrigerante de la fuga.

- El gas refrigerante podría causar quemaduras por frío.

No incline la unidad al retirarla o desinstalarla.

- El agua condensada del interior podría derramarse.

No mezcle aire o gas distintos al refrigerante específico usado en el sistema.

- Si el aire entra en el sistema de refrigerante hará que la presión suba excesivamente, causando daños en el quipo o daños personales.

Si el gas refrigerante se escapa durante la instalación, ventile el área inmediatamente.

- De no hacerlo podría ser peligroso para su salud.

El desmontaje de la unidad, el tratamiento del aceite refrigerante y componentes debe realizarse según los estándares locales y nacionales.

Cambie las baterías del control remoto por unas nuevas del mismo tipo. No mezcle baterías nuevas y viejas ni de tipos diferentes.

- Existe riesgo de fuego o averías en el producto.

No recargue ni desmonte las baterías. No se arroje las baterías al fuego.

- Podrían arder o explotar.

Si el líquido de las baterías entra en contacto con la piel o la ropa, lave la zona con abundante agua. No utilice el control remoto si las baterías tienen fugas.

- Los productos químicos de las baterías podrían causar quemaduras u otros riesgos para su salud.

Si ingiere el líquido de las baterías, lávese los dientes y consulte a un médico. No utilice el control remoto si las baterías tienen fugas.

- Los productos químicos de las baterías podrían causar quemaduras u otros riesgos para su salud.

Evite que el aire acondicionado funcione durante un largo periodo de tiempo cuando la humedad sea alta y se haya dejado abierta una ventana o puerta.

- La humedad puede condensarse y mojar o dañar los muebles.

No exponga la piel o los niños o plantas a la corriente de aire frío o caliente.

- Podría dañar su salud.

No beba el agua de drenaje del producto.

- No es potable y podría causar problemas de salud serios.

Utilice una banqueta estable o una escalera para la limpieza, el mantenimiento o reparación de un producto que se encuentre en alto.

- Tenga cuidado para evitar daños personales.

Seguridad eléctrica

ADVERTENCIA

- Este dispositivo debe incluir toma de tierra adecuada. Para minimizar el riesgo de descargas eléctricas debe conectar el equipo en un enchufe con toma de tierra.
- No corte ni retire el polo de toma de tierra del enchufe.
- Conectar el terminal de toma de tierra del adaptador al tornillo de la cubierta de la caja de pared no proveerá una toma de tierra adecuada a menos que el tornillo de la cubierta sea de metal no aislado y la caja de la pared disponga de toma de tierra por el cableado.
- Si tiene alguna duda de si el aire acondicionado tiene una toma de tierra adecuada, haga que un electricista cualificado revise la caja de pared y el circuito.

Uso temporal de un adaptador

No recomendamos utilizar un adaptador debido a los potenciales riesgos para la seguridad. Para conexiones temporales, use un adaptador original, disponible en la mayoría de las tiendas de herramientas. Asegúrese de que la ranura grande del adaptador está alineada con la ranura grande del receptáculo para que la polaridad sea la correcta.

Para desconectar el cable de alimentación del adaptador, use una mano en cada uno para evitar dañar el terminal de toma de tierra. Evite desenchar el cable de alimentación con demasiada frecuencia ya que podría acabar dañando el terminal.

ADVERTENCIA

- Nunca utilice el dispositivo con un adaptador roto.

Uso temporal de un alargador

No recomendamos utilizar un alargador debido a los potenciales riesgos para la seguridad.

ADVERTENCIA

Este dispositivo debe instalarse según las regulaciones de cableado nacionales. Este manual sirve de guía para explicar las características del producto.

Símbolos usados en este manual



Este símbolo le alerta del riesgo de descargas eléctricas.



Este símbolo le alerta de peligros que podrían causar daños en el aire acondicionado.

NOTA

Este símbolo indica que existen comentarios especiales.

Introducción al producto

Aquí tiene una breve introducción a las unidades de interior y exterior.

Unidades de interior

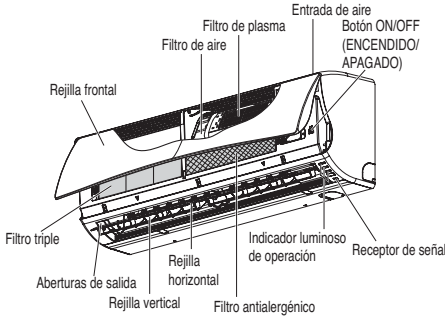

Función de filtro desodorizante

Los filtros desodorizantes están compuestos de varios filtros de componentes orgánicos para eliminar las molestias y el dolor en los ojos y el cuello con varios compuestos orgánicos. También contiene un filtro de formaldehído para bloquear el formaldehído, una de las causas principales de síndromes de la casa nueva, y evita síntomas como dermatitis, vómitos y neumonía. Y por último, contiene un filtro para eliminar olores Corrientes que son la causa de migrañas y de fatigas crónicas.

Indicadores luminosos de operación

- Refrigeración : El indicador 'Refrigeración' se encenderá durante la refrigeración
- Calefacción : El indicador 'Calefacción' se iluminará durante la calefacción
- Plasma: El indicador "Plasma" se iluminará mientras se use la función Purificación por plasma
- * Durante la operación de circulación de aire se iluminará el indicador "Cooling" (Refrigeración).
- * Mientras la purificación de plasma funciona con la operación de circulación de aire, el indicador "Cooling" (Refrigeración) y "Plasma" se iluminarán simultáneamente.
- * El tipo Premium no incluye un indicador "Plasma".

Unidad exterior

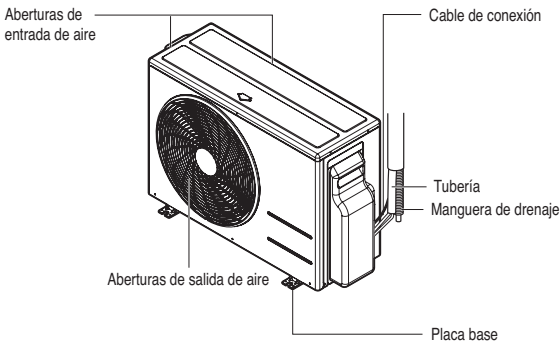

Instrucciones de funcionamiento

Instalación de las baterías

1. Retire la cubierta de la batería tirando en la dirección de las flechas.
2. Inserte las pilas nuevas asegurándose de que los polos (+) y (-) se colocan en la posición correcta.
3. Vuelva a colocar la cubierta deslizándola de nuevo en su posición.

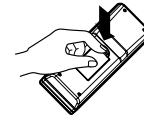
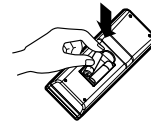
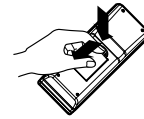

NOTA

1. Utilice siempre baterías del mismo tipo.
2. Si el sistema no va a usarse durante un largo período de tiempo, retire las pilas para alargar su vida útil.
3. Si la pantalla del control remoto comienza a perder intensidad, cambie ambas baterías.
4. Utilice 2 baterías AAA (1.5 v.).

Mantenimiento del control remoto inalámbrico

1. Elija un lugar adecuado donde esté seguro y sea fácil de alcanzar.
2. Fije el soporte a la pared con los tornillos incluidos.
3. Deslice el control remoto dentro del soporte.

NOTA

1. El control remoto no debe estar nunca expuesto a la luz solar directa.
2. El transmisor y receptor de señal debe mantenerse limpio para que se comuniquen correctamente. Utilice un paño suave para limpiarlos.
3. En caso de que algún otro aparato se ponga en funcionamiento con el control remoto, cambie su posición o consulte a su personal de reparaciones.

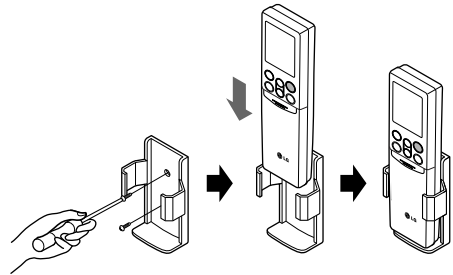

Método de operación



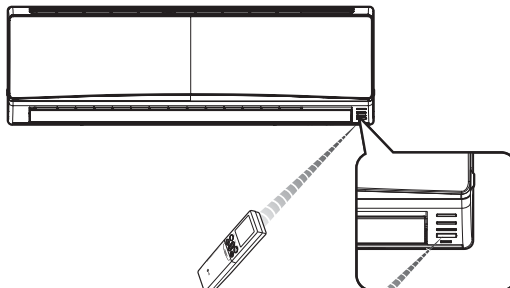





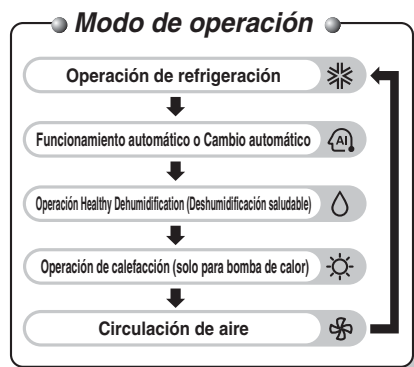
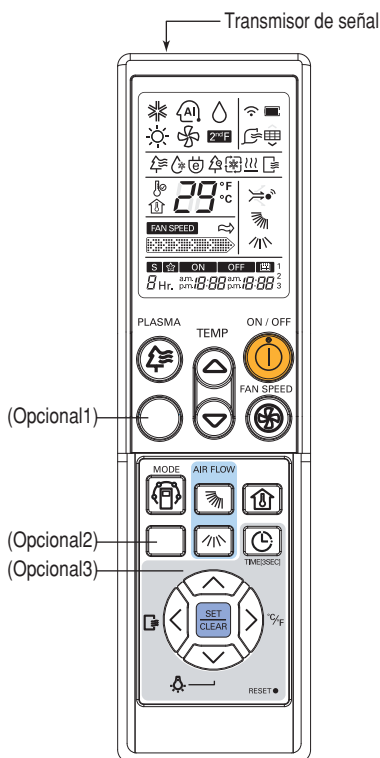





1. El receptor de señal se encuentra en el interior de la unidad.
2. Para utilizarlo, apunte el control remoto hacia la unidad. No debe haber ningún obstáculo entre ellos.



Control remoto inalámbrico

Los controles son como los siguientes.



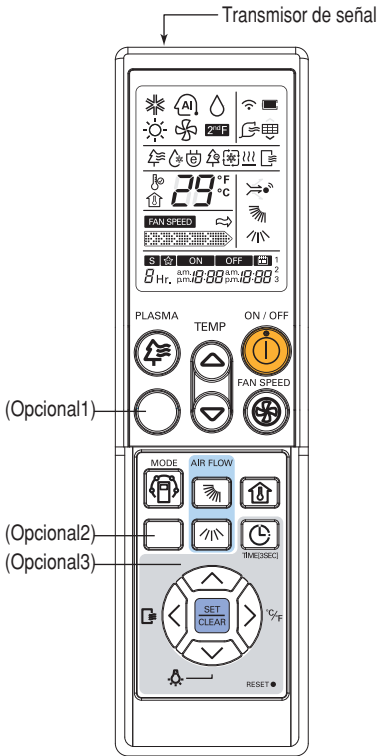

-  **BOTÓN ON/OFF (ENCENDIDO/APAGADO)**
Se utiliza para encender y apagar la unidad.
-  **BOTÓN DE SELECCIÓN DE MODO DE OPERACIÓN**
Se utiliza para seleccionar el modo de operación.
-  **BOTONES DE CONFIGURACIÓN DE TEMPERATURA AMBIENTE**
Se utiliza para seleccionar la temperatura ambiente.
-  **BOTÓN DE SELECCIÓN DE VELOCIDAD DE VENTILADOR INTERIOR**
Se utiliza para seleccionar la velocidad del ventilador en seis pasos: baja, media baja, media, media alta, alta y brisa natural.
-  **BOTÓN DE CONTROL DE REJILLA HORIZONTAL**
Se utiliza para seleccionar la dirección vertical del caudal de aire que desee.
-  **BOTÓN DE CONTROL DE REJILLA VERTICAL (Opcional)**
Se utiliza para seleccionar la dirección horizontal del caudal de aire que desee.
-  **BOTÓN DE AUTOLIMPIEZA**
Se utiliza para seleccionar la autolimpieza.
-  **BOTÓN DE CAMBIO DE °C A °F**
Se utiliza para cambiar la lectura de la temperatura de grados centígrados a Fahrenheit.
-  **BOTÓN DE COMPROBACIÓN DE TEMPERATURA AMBIENTE**
Se utiliza para comprobar la temperatura ambiente.
-  **BOTÓN TIMER (TEMPORIZADOR) (Antes de ajustar)**
Se utiliza para configurar la hora actual y la hora de inicio/fin.
-  **BOTONES DE AJUSTE DE HORA**
Se utilizan para ajustar la hora.
-  **BOTÓN TIMER SET/CLEAR (CONFIG./BORRADO DE TEMPORIZADOR) (tras el ajuste)**
Se utiliza para configurar y cancelar la operación de temporizador.
-  **BOTÓN RESET (REINICIO)**
Se utiliza para reiniciar la hora.
-  **BOTÓN PLASMA (Opcional)**
Se utiliza para iniciar o detener la purificación por plasma.
-  **BOTÓN DE LUMINOSIDAD DE LED (Opcional)**
Se utiliza para ajustar la luminosidad de los LED.

Los controles son como los siguientes.



- Opcional1
 **BOTÓN DE MODO SUEÑO AUTOMÁTICO**
Se utiliza para activar el modo automático.

- Opcional2
 **BOTÓN JET COOL**
Se utiliza para iniciar o detener la refrigeración rápida. El modo Jet Cool operará el ventilador en velocidad alta en el modo de refrigeración.

- Opcional3
 **BOTÓN DE REFRIGERACIÓN CON AHORRO DE ENERGÍA**
Se utiliza para ahorrar energía.

Modo de operación

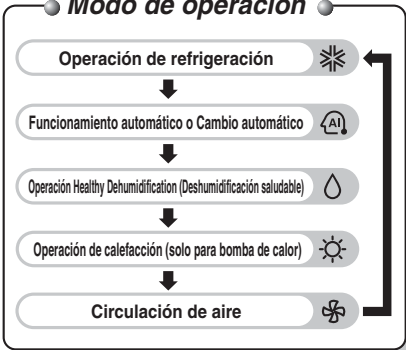

Modo de operación

- 1** Pulse el BOTÓN ON/OFF (ENCENDIDO/APAGADO) para encender la unidad.
La unidad responderá con un pitido.



- 2** Abra la cubierta del control remoto y pulse el botón de modo de operación.
Cada vez que pulse el botón, el modo de operación cambiará en la dirección de la flecha.

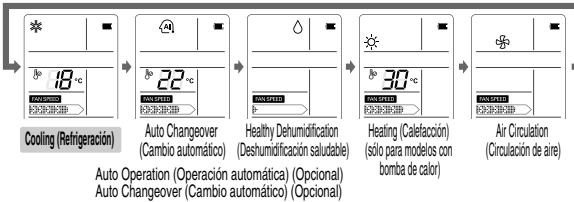

- 3** Para el funcionamiento de refrigeración o calefacción seleccione la temperatura de interior pulsando los BOTONES DE CONFIGURACIÓN DE TEMPERATURA AMBIENTE.

Para refrigeración, la temperatura puede configurarse entre 18°C~30°C(64°F~86°F) y para calefacción, el rango es de 16°C~30°C(60°F~86°F).



- 4** Seleccione la velocidad del ventilador con el control remoto. Puede seleccionar la velocidad del ventilador en seis pasos: baja, media-baja, media, media-alta, alta y brisa natural pulsando el BOTÓN DE SELECCIÓN DE VELOCIDAD DE VENTILADOR INTERIOR. Cada vez que pulse el botón, el modo de velocidad de ventilador cambiará en la dirección de la flecha.

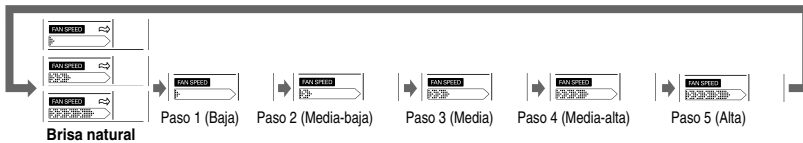

Brisa natural

- Para una sensación más fresca, pulse el BOTÓN DE SELECCIÓN DE VELOCIDAD DE VENTILADOR INTERIOR y seleccione el modo Brisa natural. En este modo, el aire parece una brisa natural cambiando de velocidad automáticamente.

Operación de cambio automático (Opcional)

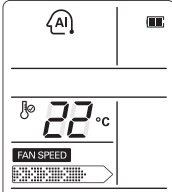

Esta operación es básicamente la función de calefacción o refrigeración del aire acondicionado. Pero durante esta operación el controlador cambia el modo de operación automáticamente para mantener la temperatura a $\pm 2^{\circ}\text{C}$ respecto a la temperatura seleccionada.



Operación automática (Opcional)

<Para modelos de refrigeración>

La temperatura y la velocidad del ventilador se configura automáticamente con los controles electrónicos basándose en la temperatura real de la sala. Si tiene calor o frío, pulse los botones de CONFIGURACIÓN DE TEMPERATURA para aumentar el efecto de calor o frío. No se puede cambiar la velocidad del ventilador de interior. Ya ha sido configurada por el Modo de operación automática.

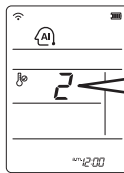

* Seleccione el código según sus requisitos.

Código	Sensación
2	Frío
1	Ligeramente fresco
0	Neutral
-1	Ligeramente cálido
-2	Calor

<Para modelos de calefacción>

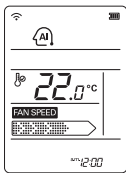

Puede seleccionar la temperatura y la velocidad de ventilador de interior que desee. Configuración de temperatura Rango: 18~30°C(64°F~86°F).

NOTA : En este modo de operación no puede seleccionar la temperatura y la velocidad del ventilador real, pero puede usar la función Oscilación automática en esta operación. Si el sistema no funciona como desea, cambie manualmente a otro modo

Operación Healthy Dehumidification (Deshumidificación saludable)

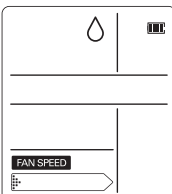

Durante la operación Healthy Dehumidification (Deshumidificación saludable)

❑ Si selecciona el modo de deshumidificación con el BOTÓN DE SELECCIÓN DE MODO DE OPERACIÓN, el producto comenzará a ejecutar la función de deshumidificación. Configura automáticamente la temperatura de la sala y el caudal de aire a las mejores condiciones para deshumidificación, basándose en la detección de la temperatura actual de la sala.

En este caso, sin embargo, la temperatura seleccionada no se mostrará en el control remoto y no podrá controlar tampoco la temperatura de la sala.

❑ Durante la función de deshumidificación saludable, la velocidad del ventilador se seleccionará según el algoritmo de optimización que responda al estado actual de la temperatura de la sala, de forma que las condiciones de la sala se mantengan saludables y cómodas incluso en la estación húmeda.



Operación Air Circulation (Circulación de aire)

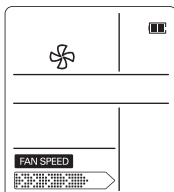

Esta operación hace circular el aire sin enfriar ni calentar. Puede activarse pulsando el BOTÓN DE SELECCIÓN DE MODO DE OPERACIÓN. Una vez activada la circulación de aire, puede seleccionar la velocidad del ventilador pulsando el BOTÓN DE SELECCIÓN DE VELOCIDAD DE VENTILADOR DE INTERIOR.



NOTA : Durante esta operación, el indicador azul está iluminado.

Operación Autolimpieza

- ❑ Durante la operación Autolimpieza, se puede eliminar la humedad atrapada en las unidades de interior tras la operación de refrigeración o de deshumidificación saludable.

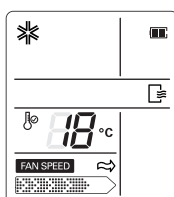

Seleccione la operación Autolimpieza con el botón de selección de función (). Cada vez que la unidad se apague, el ventilador de interior seguirá funcionando durante unos 30 minutos de forma interna sin la operación de refrigeración o deshumidificación.



Esta función seca los restos de humedad y limpia internamente la unidad. Si pulsa de nuevo el botón Autolimpieza, esta función se cancelará.

NOTA

- ❑ Durante la función Autolimpieza, sólo se utilizarán los botones ON/OFF (ENCENDIDO/APAGADO), Plasma y Autolimpieza. Durante esta operación, se iluminará el indicador "Cooling" (Refrigeración).

Operación PLASMA Purification (Purificación por plasma) (Opcional)

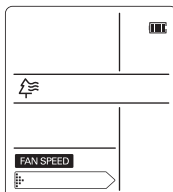

El filtro de plasma es una tecnología desarrollada por LG para deshacerse de contaminantes microscópicos del aire de entrada generando un plasma de electrones de alta carga.

Este plasma mata y destruye completamente los contaminantes para proporcionar un aire limpio e higiénico.

La operación de purificación por plasma puede iniciarse pulsando el BOTÓN PLASMA del control remoto.

Al volver a pulsarlo se desactivará la operación.

PLASMA





NOTA

- Estas funciones pueden usarse en cualquier modo de operación y velocidad de ventilador pulsando el botón de plasma.
- Es posible usar la operación de purificación de plasma de forma independiente con el equipo detenido. La operación se cancela pulsando el botón de plasma o el botón de encendido/apagado.

Modo de refrigeración con ahorro de energía (Opcional)

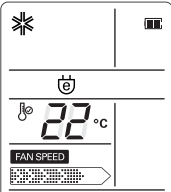
El modo de refrigeración con ahorro de energía podemos ahorrar energía en la operación de refrigeración, ya que puede funcionar de forma eficiente configurando el tiempo de adaptación del cuerpo al cambio de tiempo y temperatura y ajustando automáticamente la temperatura que desee.



1. Pulse el BOTÓN ON/OFF (ENCENDIDO/APAGADO) para encender la unidad.
2. Abra la cubierta del control remoto. Seleccione la operación de refrigeración. 
3. Pulse el BOTÓN MODO DE REFRIGERACIÓN CON AHORRO DE ENERGÍA.
4. Para cancelar el modo de refrigeración con ahorro de energía, pulse el BOTÓN MODO DE REFRIGERACIÓN CON AHORRO DE ENERGÍA de nuevo y la unidad funcionará en el modo anterior (Modo Refrigeración).

Luminosidad de pantalla (Opcional)

La luminosidad de la pantalla de la unidad puede ajustarse usando el control remoto. Abra la cubierta del control remoto y pulse el botón LED LUMINOSIDAD (LUMINOSIDAD DE LED). La pantalla estará oscura. Pulse el botón de nuevo para configurar el brillo de la pantalla. (El orden de LUMINOSIDAD 100% → 50% se repite siempre que pulse el botón.)



Configuración de la hora actual

1 Pulse el BOTÓN TEMPORIZADOR durante 3 segundos.

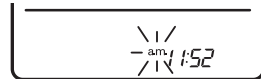

2 Pulse el BOTÓN DE CONFIGURACIÓN DE TEMPORIZADOR hasta configurar el tiempo que desee.
- El orden de a.m. y p.m. -> hora -> minuto se repetirá siempre que pulse el botón (< >).
- Pulsando el botón (^ v), puede configurar la hora actual.









3 Pulse el botón SET/CLEAR (CONFIGURAR/BORRAR).



NOTA

Compruebe el indicador para a.m. y p.m.

Configuración del temporizador

Descripción	Botón del control remoto	Indicadores de la pantalla LCD
1 Pulse el botón Timer (Temporizador) una vez para activar la opción Reserved (Reservado) (Pulse el botón Timer (Temporizador) dos veces para desactivar la opción Reserved (Reservado))		
2 Pulse los botones de configuración de hora hasta que seleccione la hora que desee. - El orden de a.m. y p.m. -> hora -> minuto se repetirá siempre que pulse el botón (< >). - Pulsando el botón (^ v), puede configurar la hora que desee.		
3 Pulse el BOTÓN SET/CLEAR (CONFIGURAR/BORRAR). (Pulse el BOTÓN CONFIGURAR/BORRAR una vez más para cancelar la operación)		

Para cancelar la configuración del temporizador

- Si desea cancelar la configuración del temporizador, pulse el botón SET/CLEAR (CONFIGURAR/BORRAR).
- Para cancelar las opciones del temporizador individualmente, pulse el botón Timer (Temporizador) para activar o desactivar la opción Reserved (Reservado).
Y a continuación, pulse el botón Set/Clear (Configurar/borrar) apuntando el control remoto al receptor de señal. (El indicador luminoso del temporizador de la pantalla se apagará)

Operación Modo Sueño

Pulse el BOTÓN MODO SUEÑO AUTOMÁTICO para configurar la hora a la que desea que la unidad se detenga automáticamente. El temporizador se programa en incrementos de una hora pulsando el BOTÓN DE MODO SUEÑO AUTOMÁTICO de 1 a 7 veces. El modo sueño está disponible entre 1 a 7 horas.



NOTA

- El modo sueño operará el ventilador de interior a una velocidad mínima en modo refrigeración y una velocidad baja en el modo calefacción para permitirle tener un sueño apacible.

En los modos refrigeración o deshumidificación saludable:

La temperatura seleccionada aumentará automáticamente dos veces 1°C(2°F) durante los siguientes 30 minutos consecutivos [máximo 2°C(4°F)] para permitirle un sueño apacible. Esta será la temperatura final mientras funcione el modo sueño.

Control de rejilla horizontal

La rejilla horizontal puede ajustarse usando el control remoto.

1. Pulse el BOTÓN ON/OFF (ENCENDIDO/APAGADO) para encender la unidad.
2. Pulse el botón de dirección del caudal vertical del aire.

Cada vez que pulse el botón, la dirección del caudal de aire cambiará en la dirección de la flecha.

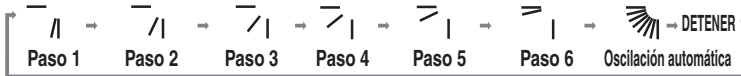

※ Pulse el botón de Dirección vertical del caudal de aire una vez más durante la oscilación automática cuando el aire llegue a la dirección que desee mantener.

Control de rejilla vertical (Opcional)

La rejilla vertical puede ajustarse usando el control remoto.

1. Pulse el BOTÓN ON/OFF (ENCENDIDO/APAGADO) para encender la unidad.
2. Pulse el botón de dirección del caudal horizontal del aire. Cada vez que pulse el botón, la dirección del caudal de aire cambiará en la dirección de la flecha.

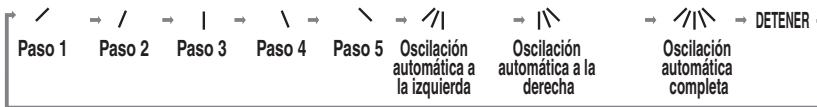

※ Pulse el botón de Dirección horizontal del caudal de aire una vez más durante la oscilación automática completa cuando el aire llegue a la dirección que desee mantener.

NOTA

- Mover manualmente la rejilla horizontal o vertical podría dañar el mecanismo. Cuando se apague la unidad, las rejillas vertical y horizontal cerrarán la salida de aire del producto.
- El aire acondicionado memoriza el último ángulo de operación. Existe la posibilidad de que haya diferencias entre el ángulo del control remoto y el de la unidad al volver a utilizarla. En este caso, el ángulo puede ajustarse pulsando el botón [Vane Control] (Control de rejilla) del control remoto.
- Cuando se conecte a una unidad de exterior múltiple, las rejillas verticales pueden moverse automáticamente a una zona de temperatura específica en el modo de refrigeración.
Ej) Paso 1 → Paso 2, Paso 5 → Paso 4

Operación del enfriamiento por chorro de aire frío/caliente

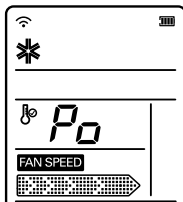

La función de chorro de aire frío puede ser empleada para enfriar rápidamente un cuarto en un día caluroso. Cuando esta función esté activa, el aire acondicionado funcionará en modo operación de enfriamiento, con una velocidad ultrarrápida del ventilador y una temperatura de 18 °C(64°F) durante 30 minutos a fin de lograr un enfriamiento rápido y eficaz. De forma similar, la función de chorro de aire caliente (disponible únicamente en algunos modelos) calienta rápidamente el cuarto mediante la operación del ventilador a una velocidad ultrarrápida y a una temperatura de 30 °C(86°F) durante 30 minutos.

Podrá activar este funcionamiento presionando el BOTÓN JET COOL (enfriamiento por chorro de aire). Para cambiar del modo enfriamiento por chorro de aire al modo enfriamiento por velocidad alta del ventilador, presione de nuevo el BOTÓN JET COOL o el BOTÓN SELECTOR DE VELOCIDAD DEL VENTILADOR INTERIOR o el BOTÓN DE AJUSTE DE TEMPERATURA AMBIENTE.



NOTA

- La función de calefacción o Jet Cool no puede activarse durante la operación de circulación de aire y la operación de cambio automático.
- En caso de ser un modelo de solo refrigeración, la función Jet Cool no se podrá activar durante la calefacción.
- En caso del modelo Inverter, puede usar la función de Jet Heat pulsando el BOTÓN JET COOL en el modo de calefacción.
- Cada vez que se pulse el BOTÓN JETCOOL/REFRIGERACIÓN CON HUMEDAD, el modo de funcionamiento avanzará en la dirección de la flecha.



- Refrigeración
Jet cool → Operación de refrigeración con humedad → refrigeración
- Calefacción
Jet heat → calefacción

Operación Moisture Cooling (Refrigeración por humedad) (Opcional)

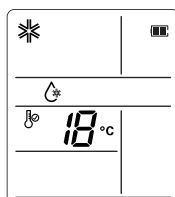

La operación de refrigeración por humedad es para evitar que la sala se reseque excesivamente mediante un control lógico que mantiene la humedad de la sala.



NOTA

- Pulse el BOTÓN JET COOL/REFRIGERACIÓN POR HUMEDAD dos veces para activar la operación de refrigeración por humedad.
- Pulse el botón de nuevo y, a continuación, el equipo entrará en el modo de refrigeración.
- La refrigeración por humedad no puede activarse con una temperatura alta.
- La refrigeración con humedad no puede activarse durante la operación de calefacción.
- El botón de selección de velocidad del ventilador no se activará durante la operación Moisture Cooling (Refrigeración por humedad).
- Evita una sequedad excesiva, pero no humedece la sala.

Operación forzada

La operación forzada se usa cuando no puede usarse el control remoto. La operación comenzará cuando se pulse el botón ON/OFF (ENCENDIDO/APAGADO). Si desea detener la operación, vuelva a pulsar el botón.

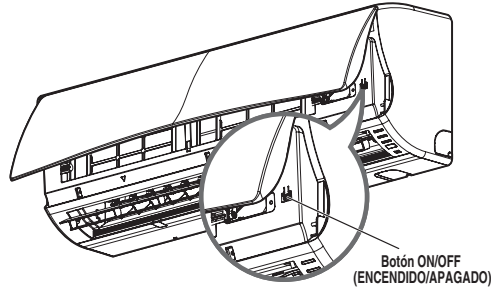

	Modelo de refrigeración	Modelo con bomba de calor		
		Temp. de sala $\geq 24^{\circ}\text{C}(75.2^{\circ}\text{F})$	$21^{\circ}\text{C}(69.8^{\circ}\text{F}) \leq \text{Temp. de sala} < 24^{\circ}\text{C}(75.2^{\circ}\text{F})$	Temp. de sala $< 21^{\circ}\text{C}(69.8^{\circ}\text{F})$
Modo de funcionamiento	Refrigeración	Refrigeración	Healthy Dehumidification (Deshumidificación saludable)	Calefacción
Velocidad de ventilador de interior	Alto	Alto	Alto	Alto
Selección de temperatura	$22^{\circ}\text{C}(71.6^{\circ}\text{F})$	$22^{\circ}\text{C}(71.6^{\circ}\text{F})$	$23^{\circ}\text{C}(73.4^{\circ}\text{F})$	$24^{\circ}\text{C}(75.2^{\circ}\text{F})$

Funcionamiento de prueba

Durante el FUNCIONAMIENTO DE PRUEBA, la unidad funcionará en modo refrigeración con una velocidad de ventilador alta, independientemente de la temperatura de la sala y se reiniciará a los 18 minutos. Durante el funcionamiento de prueba, si se recibe señal del control remoto, la unidad funcionará con las órdenes del control remoto. Si desea usar esta operación, mantenga pulsado el botón ON/OFF (ENCENDIDO/APAGADO) durante 3~5 segundos y podrá oír un pitido. Si desea detener la operación, vuelva a pulsar el botón.

NOTA

Si el control remoto no está cerca, puede iniciar la operación forzada. Si fuerza el panel frontal para cerrarlo, algunas partes podrían resultar dañadas.

Función de reinicio automático

Esta función es útil en caso de un fallo eléctrico.

Cuando se recupere la alimentación, esta función recupera la situación de funcionamiento anterior y el aire acondicionado funcionará con la misma configuración.

NOTA

Esta función está habilitada de forma predeterminada de fábrica pero puede deshabilitarla pulsando el botón ON/OFF (ENCENDIDO/APAGADO) durante 6 segundos. La unidad emitirá dos pitidos y el indicador azul parpadeará 6 veces. Para habilitarlo, pulse el botón de nuevo durante 6 segundos. La unidad emitirá dos pitidos y el indicador azul parpadeará 4 veces.

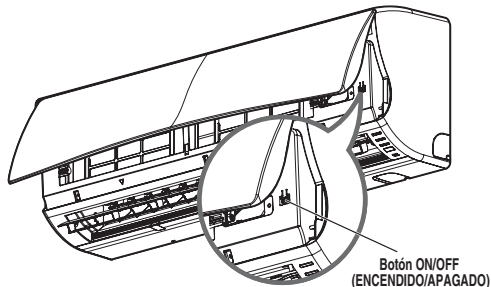

Mantenimiento y reparación

⚠ PRECAUCIÓN

Antes de realizar ninguna labor de mantenimiento, desconecte la alimentación principal del sistema, desconecte el cortacircuitos y desenchufe el cable de alimentación.

Unidad interior

Limpie la unidad con un paño suave. No utilice lejía ni limpiadores abrasivos.

⚠ PRECAUCIÓN

Nunca use ninguno de estos

- Agua más caliente de 40°C(104°F). Podría causar deformación y descoloración.
- Substancias volátiles. Podrían dañar la superficie del aire acondicionado.

Filtros de aire

Los filtros de aire detrás del panel frontal / rejilla deben revisarse y limpiarse cada 2 semanas o con mayor frecuencia si fuera necesario. Para retirar los filtros, consulte los diagramas autoexplicativos de cada tipo de modelo. Limpie los filtros con una aspiradora o con agua jabonosa caliente. Si la suciedad no se elimina fácilmente, lave los filtros con una solución de detergente en agua templada. Séquelos bien a la sombra tras lavarlos y vuelva a colocarlos en su sitio.

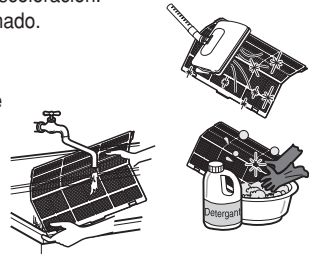

Filtro de plasma

Los filtros de plasma detrás del filtro de aire deben revisarse y limpiarse una vez cada tres meses o con mayor frecuencia si es necesario.

Para retirar los filtros, consulte los diagramas autoexplicativos de cada tipo de modelo. Limpie los filtros con un aspirador.

Si está sucio, lávelo con agua, séquelo bien a la sombra y vuelva a colocarlo en su sitio.

Filtro antialérgico + filtro triple

Retire el filtro antialérgico + filtro triple de detrás del filtro de aire y expóngalo a la luz solar directa durante 2 horas.

Y a continuación, inserte estos filtros en su lugar original.

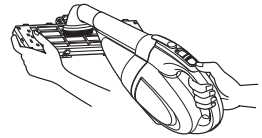

Retirada de los filtros

Abra el panel frontal como se muestra.

A continuación tire ligeramente de la pestaña del filtro para retirarlo.

Tras retirar el filtro, retire el filtro de plasma y el filtro antialérgico tirando ligeramente hacia abajo.

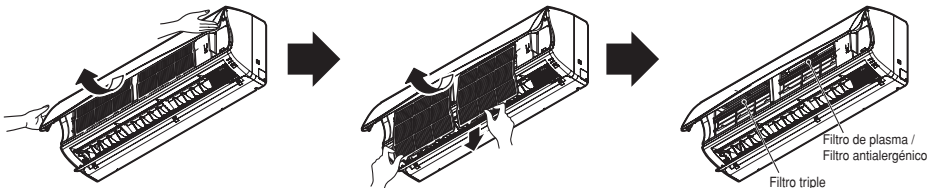

⚠ PRECAUCIÓN

No toque este filtro de plasma antes de transcurridos 10 segundos desde que se abra la rejilla de entrada, podría causar descargas eléctricas.

Unidad exterior

Debe revisar regularmente las bobinas del intercambiador de calor y las aberturas del panel de la unidad exterior. Si está atascado con suciedad, deberá limpiar el intercambiador de calor y las aberturas del panel con un equipo profesional de limpieza por vapor.

NOTA

Las bobinas sucias o atascadas pueden reducir la eficacia de funcionamiento del sistema y causar unos costes de funcionamiento más altos.

Sugerencias de operación

No sobreenfíe la sala.

Esto no es bueno para la salud y se malgasta electricidad.

Mantenga las cortinas y persianas cerradas.

Impida que la luz solar directa entre en la sala cuando el aire acondicionado se encuentre en funcionamiento.

Mantenga la temperatura de la sala uniforme.

Ajuste la dirección del caudal de aire vertical y horizontal para asegurar que la temperatura de la sala es uniforme.

Asegúrese de que las puertas y las ventanas están cerradas.

Evite abrir las puertas y las ventanas todo lo posible para mantener el aire frío en la sala.

Limpie el filtro de aire con regularidad.

Los bloqueos en el filtro de aire, reducen el caudal de aire y los efectos de refrigeración y deshumidificación. Límpielo al menos cada dos semanas.

Ventile la sala ocasionalmente.

Ya que las ventanas deben mantenerse cerradas, es una buena idea abrirlas y ventilar la sala de vez en cuando.

Utilice una mayor velocidad del ventilador para una refrigeración más rápida y efectiva.

La unidad aporta su capacidad de refrigeración nominal cuando la velocidad del ventilador es alta.

Función de autodiagnóstico

Esta unidad incluye capacidad de diagnóstico de error. El LED de la unidad parpadeará si falla un condensador. Si ocurre esto, póngase en contacto con su técnico de mantenimiento/distribuidor

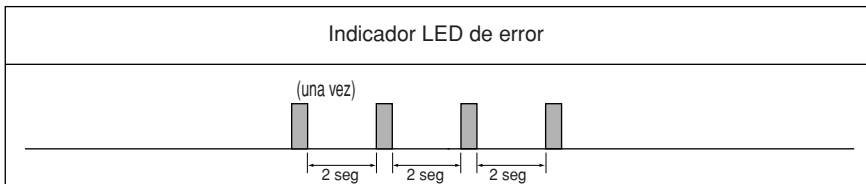

Consejos de resolución de problemas Ahorre tiempo y dinero

El aire acondicionado podría funcionar de forma anormal cuando:

Problema	Causas posibles	Qué hacer
El aire acondicionado o no se enciende	■ El aire acondicionado está desenchufado.	• Asegúrese de que el enchufe del aire acondicionado está completamente introducido en la toma.
	■ El fusible se ha fundido / se ha activado el cortacircuitos.	• Compruebe la caja de fusibles / cortacircuitos de la casa y cambia el fusible o reinicie el cortacircuitos.
	■ Fallo eléctrico.	• Si hay un corte eléctrico, seleccione el control de modo como OFF (APAGADO). Cuando se reanude la alimentación, espere 3 minutos antes de reiniciar el aire acondicionado para evitar que se active la protección de sobrecarga del compresor.
	■ Alto o baja voltaje.	• Si la tensión es inusualmente alta o baja, el cortacircuitos se activará.
El aire acondicionado o no enfría como debería	■ El caudal de aire está bloqueado.	• Asegúrese de que no hay cortinas, persianas o muebles bloqueando la parte frontal del aire acondicionado.
	■ El filtro de aire está sucio.	• Limpie el filtro, al menos, cada 2 semanas. Consulte la sección de Mantenimiento y reparación.
	■ La sala puede estar demasiado caliente.	• Al encender el aire acondicionado por primera vez, debe dejar algo de tiempo para que la sala se enfríe.
	■ El aire frío se está escapando.	• Compruebe los registros de calefacción abiertos y el retorno de aire frío.
	■ Compruebe la configuración de temperatura.	• Asegúrese de que están bien.
	■ Puede haber alguna fuente de calor en la sala.	• Compruebe y elimine esta fuente o apáguela mientras usa el aire acondicionado.

ESPAÑOL

Llame al servicio técnico inmediatamente en las siguientes situaciones

1. Cualquier situación anormal, como olor a quemado, un ruido algo, etc.
Detenga la unidad y active el cortacircuitos. Nunca intente reparar el equip ousted mismo o reiniciar el equipo en estos casos.
2. El cable de alimentación está demasiado caliente o dañado.
3. El autodiagnóstico genera un código de error.
4. Hay fugas de agua desde la unidad interior incluso cuando la humedad sea baja.
5. Cualquier interruptor, cortacircuitos (de seguridad, de tierra) o fusible falla no funciona correctamente

El usuario debe llevar a cabo una comprobación y limpieza de rutina para evitar un mal rendimiento de la unidad.

En caso de que aparezca una situación especial, el trabajo debe ser llevado a cabo solamente por personal de mantenimiento.



LGEUS
 LG Electronics, Air conditioning Division
 1000 Sylvan Ave., Englewood Cliffs, NJ 07632
 LGECI
 LG Electronics Canada Inc.
 20 NORELCO DRIVE. NORTH YORK, ONTARIO M9L 2X6.

LG Customer Information Center	
888-865-3026	USA, press #2 for PTAC, TTW
888-865-3026	USA, press #3 for DFS, Multi V
1-888-LG-Canada	CANADA
Register your product Online!	
www.lg.com	

US	<ol style="list-style-type: none"> Please call the installing contractor of your product, as warranty service will be provided by them. If you have service issues that have not been addressed by the contractor, please call 1-888-865-3026.
CANADA	Service call Number # : (888) LG Canada, 1-888-542-2623