



**LG**

Life's Good

E1941C  
E2041C  
E2241C  
E2241V

E1641S  
E1641C  
E2041T  
E2041S

# *Série 41*

## LED MONITOR LCD

\* Monitor LCD iluminado por LED

Leia este manual com atenção antes de utilizar o dispositivo e guarde-o para futuras consultas.



# Cuidados importantes

Este aparelho foi projetado e produzido para assegurar sua segurança pessoal. No entanto, o uso indevido pode provocar choque elétrico ou incêndio. Para permitir a operação correta de todas as proteções incorporadas neste monitor, observe as seguintes regras básicas para instalação, uso e manutenção.

## Segurança

Use somente o cabo elétrico fornecido com o aparelho. Caso seja utilizado outro cabo elétrico, que não o fornecido pelo fabricante, verifique se ele é aprovado pelos padrões nacionais aplicáveis. Se o cabo de alimentação estiver com algum tipo de problema, entre em contato com o fabricante ou com o fornecedor de serviço autorizado mais próximo para substituí-lo.

O cabo de alimentação é utilizado como o dispositivo principal de desconexão. Depois da instalação, verifique se o acesso à tomada é fácil.

Somente use o monitor com uma das fontes de alimentação indicadas nas especificações deste manual ou listadas no monitor. Caso não tenha certeza do tipo de fonte de alimentação que possui em casa, consulte o revendedor.

Tomadas de corrente alternada sobrecarregadas e cabos de extensão são perigosos. Assim como o são cabos de alimentação desfiados e conectores quebrados, que podem provocar incêndio ou choque elétrico. Procure um técnico de manutenção para troca.

## Não abra o monitor:

- Nenhuma peça pode ser manuseada pelo usuário.
- Há voltagens perigosas, até quando estiver desligado.
- Se o monitor não estiver funcionando adequadamente, entre em contato com o revendedor.

## Para evitar ferimentos pessoais:

- Não coloque o monitor em uma prateleira inclinada, a menos que esteja seguro.
- Somente use suportes recomendados pelo fabricante.
- Não deixe cair objetos nem exerça impacto sobre o produto. Não atire brinquedos ou objetos na tela do produto.

## Para evitar incêndio ou riscos:

- Sempre **DESLIGUE** o monitor quando deixar o recinto por um período longo. Nunca deixe o monitor **LIGADO** quando sair de casa.
- Não deixe que crianças joguem objetos dentro das aberturas do gabinete do monitor. Algumas partes internas possuem voltagens perigosas.
- Não acrescente acessórios que não tenham sido projetados para este monitor.
- Se não pretender utilizar o monitor durante um longo período de tempo, desligue-o da tomada elétrica.
- Em caso de trovoadas, nunca toque no cabo elétrico nem no cabo do sinal, pois pode ser muito perigoso. Pode provocar choques elétricos.

# Cuidados importantes

## Instalação

Não deixe que nada fique ou passe sobre o cabo de alimentação e não coloque o monitor em lugares onde o cabo esteja sujeito a danos.

Não use este monitor próximo à água como, por exemplo, banheiras, lavatórios, pias de cozinha, tanques de lavar roupa, em pisos molhados ou próximo a piscinas.

Os monitores são equipados com aberturas de ventilação no gabinete que permitem a liberação do calor gerado durante seu funcionamento. Se essas aberturas forem bloqueadas, o superaquecimento pode causar falhas que podem provocar incêndio. Então,

### NUNCA:

- Bloqueie as aberturas de ventilação localizadas na parte inferior colocando o monitor em cima de camas, sofás, tapetes etc.
- Posicione o monitor em uma instalação embutida a menos que haja ventilação apropriada.
- Cubra as aberturas com panos ou qualquer outro tipo de material.
- Coloque o monitor próximo ou sobre um aquecedor ou outra fonte de calor.

Não esfregue ou bata o Active Matrix LCD em nada rígido uma vez que pode arranhá-lo, estragá-lo ou danificá-lo permanentemente.

Não pressione a tela de cristal líquido com o dedo durante um longo período porque pode resultar em fantasmas na imagem.

Alguns defeitos de ponto podem aparecer como manchas vermelhas, verdes ou azuis na tela. No entanto, isso não terá nenhum impacto ou efeito no desempenho do monitor.

Se possível, use a resolução recomendada para obter uma melhor qualidade de imagem no monitor de cristal líquido. Caso seja usado em um modo diferente da resolução recomendada, algumas imagens escaladas ou processadas podem ser exibidas. Entretanto, essa é uma característica do painel de cristal líquido de resolução fixa.

Deixar uma imagem fixa na tela durante muito tempo pode danificar a tela e queimar a imagem. Certifique-se de que utiliza uma proteção de tela no monitor. Este fenômeno também ocorre em produtos de outros fabricantes, e esta ocorrência não está coberta pela garantia.

Não bata nem arranhe as partes frontal e laterais da tela com objetos metálicos. Caso contrário, pode danificar a tela.

Certifique-se de que o painel está virado para a frente e segure-o com ambas as mãos para movê-lo. Se deixar cair o produto, o produto danificado pode causar choques elétricos ou um incêndio. Contate um centro de assistência autorizado para a reparação.

Evite altas temperaturas e umidade.

# Cuidados importantes

## Limpeza:

- Desligue o monitor da tomada antes de limpar a tela.
- Use um pano ligeiramente umedecido (e não molhado). Não use aerossol diretamente na tela do monitor, porque o produto em excesso pode provocar choque elétrico.
- Quando for limpar o produto, desligue o cabo de energia e esfregue-o levemente com um pano macio para prevenir qualquer arranhão. Não limpe com um pano úmido, com spray de água ou quaisquer outros líquidos diretamente no produto. Pode ocorrer um choque elétrico. (Não utilize químicos tais como benzina, diluente de pintura ou álcool)
- Pulverize água em um pano macio 2 a 4 vezes, e use-o para limpar a estrutura frontal; limpe apenas numa direção. Demasiada umidade pode causar manchas.

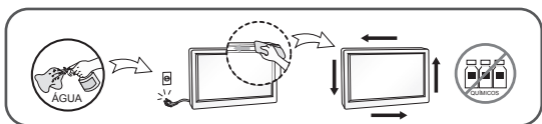

## Empacotamento:

- Não jogue fora a caixa de papelão nem o material de empacotamento para o caso de precisar transportar o aparelho. Se precisar mandar o aparelho para outro lugar, coloque-o novamente em sua embalagem original.

## Descarte com segurança:

- Não descarte este produto com o resto do lixo comum.
- O descarte deste produto deve ser feito de acordo com a legislação de sua região.



Energy Star é um conjunto de regras de economia de energia estabelecidas pela Agência de Proteção Ambiental (EPA).

Como uma parceira da Energy Star, LGE certifica que este produto atende as regras da Energy Star para uso eficiente da energia.

## !!! Obrigado por selecionar os produtos LGE !!!

- Certifique-se que os seguintes itens estão incluídos com o seu monitor. Se faltarem alguns itens, contate o seu vendedor.



Guia do Usuário /  
Cartões



Cabo de Sinal D-Sub 15-pinos  
(Para o ajuste, este cabo de sinal  
deve ser ligado ao produto  
antes de ser ligado.)



Cabo de alimentação  
(Dependendo do país)



Cabo de Sinal D-Sub 15-pinos  
(Para o ajustar, este cabo de sinal  
deve ser ligado a este produto  
antes de ser despachado.)

\* Exclusivo para o modelo E2241V

### NOTA

Estes acessórios podem parecer diferentes dos apresentados neste manual.

O usuário deve utilizar cabos de interface de sinais protegidos (cabo de 15 pinos Dsub) com núcleos de ferrite para manter o cumprimento das normas em relação ao produto.

# Conectando o monitor

- Antes de conectar o monitor, verifique se ele, o computador e outros dispositivos conectados estão desligados.

## Conectando a base de sustentação

1. Coloque o monitor com a parte da frente virada para baixo num pano macio.



2. Monte o corpo da base no produto na direção correta, conforme mostrado na figura. Certifique-se de que pressionou até ouvir “clicar”.



Corpo da dobradiça

corpo da base

3. Monte o apoio da base no corpo da base na direção correta.



corpo da base

apoio da base

4. Na parte de trás da base, use uma moeda para apertar o parafuso no sentido horário.



(Base do Modelo E1641S)



5. Depois que a base estiver montada, levante cuidadosamente o monitor com a tela para frente.

### IMPORTANTE

A ilustração representa o modelo geral de conexão. O seu monitor pode ter alguns itens diferentes dos mostrados na figura.

Não coloque o produto de cabeça para baixo segurando-o pela base de sustentação. O produto pode cair, ser danificado e ainda machucar o seu pé.

## Desmontagem da base de sustentação

1. Coloque uma almofada ou pano macio numa superfície plana.



2. Coloque o monitor com a face para baixo sobre a almofada ou pano.

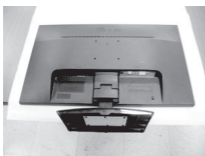

3. Remova o suporte do corpo e a base do suporte do produto na direção correta, como mostrado na imagem.



4. Use uma moeda na parte de reverso da base do suporte e gire o parafuso anti-horário.



### NOTA

Certifique-se de posicionar o corpo da base no ângulo máximo (15°) para facilitar o acesso a trava de segurança e remoção da base. Conforme imagens ilustrativas abaixo.

A trava de segurança é exclusiva para o modelo E1641S.



## Conectando o monitor

- Antes de conectar o monitor, verifique se ele, o computador e outros dispositivos conectados estão desligados.

## Posicionando o monitor

1. Ajuste a posição do painel de várias maneiras até encontrar a que lhe proporciona maior conforto.

- Movimento giratório : -5 ~ 18

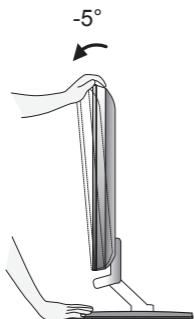

### IMPORTANTE



- Não toque nem pressione a tela quando estiver ajustando o ângulo do monitor.
- Para manter uma posição de visualização ergonômica e confortável, recomenda-se que o ângulo de inclinação do monitor não exceda 5 graus.
- Quando ajustar o ângulo da tela, não coloque o dedo entre a parte de cima do monitor e a base da coluna. Pode machucar o(s) dedo(s).

# Conectando o monitor

## Ligar o equipamento ao PC

1. Antes de conectar o monitor, verifique se ele, o computador e outros dispositivos conectados estão desligados.
2. Conecte o cabo de sinal ① e o cabo de energia ② nesta sequência. Quando conectado, aperte o parafuso do cabo de sinal.

**A** Conecte o Cabo D-sub (Sinal digital)      **C** Conecte o Cabo HDMI

**B** Conecte o Cabo D-sub (Sinal analógico)

### NOTA

Esta é uma representação simplificada da visão da parte traseira. Essa visão traseira representa um modelo geral; o seu monitor pode ter um aspecto diferente do mostrado.

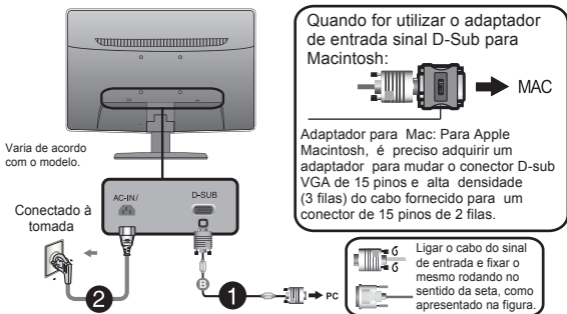

\* Exclusivo para o modelo E2241V

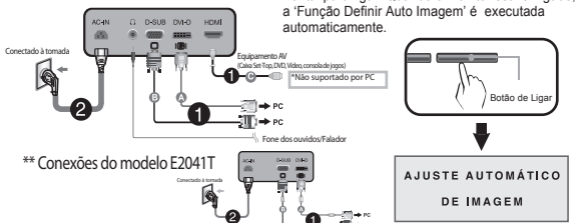

\*\* Conexões do modelo E2041T

### NOTA

'Função de configuração automática da imagem': Essa função fornece ao usuário as configurações ideais da tela. Quando o usuário conecta o monitor pela primeira vez, essa função ajusta automaticamente a tela de acordo com a configuração ideal para os sinais de entrada individuais.

Função 'AUTO': Caso se depare com problemas, como uma tela ofuscada, letras ofuscadas, tela cintilante, com inclinação enquanto utiliza o dispositivo ou depois de alterar a resolução da tela, pressione o botão de função AUTO para melhorar a resolução.

## Controles do painel frontal

Para saída de D-SUB e DVI

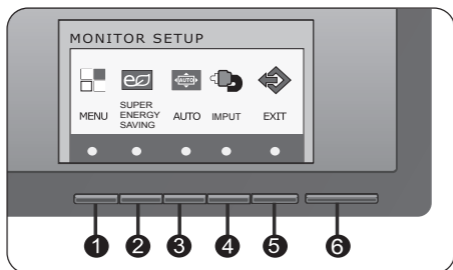

Somente para a entrada de HDMI

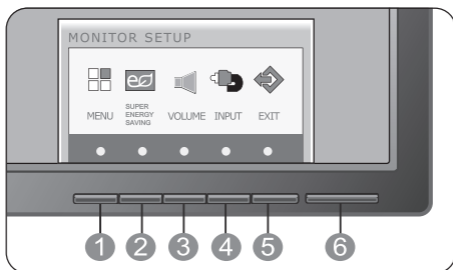

Controle	Função
<b>1</b> Botão MENU	<b>OSD BLOQUEADO / DESBLOQUEADO</b> Esta função permite bloquear as configurações atuais de controle, de forma que elas não possam ser alteradas inadvertidamente. Mantenha pressionado o botão MENU alguns segundos. A mensagem "OSD BLOQUEADO" deve aparecer. Pode desbloquear as definições de tela a qualquer momento, pressionado o botão MENU durante alguns segundos. A mensagem "OSD DESBLOQUEADO" deve aparecer .

# Funções do Painel de Controle

Controle	Função
<b>2</b> Botão SUPER ENERGY SAVING	Use este botão para entrar menu SUPER ENERGY. Para mais informação, consulte a página 15
<b>3</b> Botão AUTO   * Botão VOLUME Apenas para a entrada HDMI	AJUSTE AUTOMÁTICO DE IMAGEM Quando ajustar as configurações de exibição, sempre pressione o botão AUTO antes de realizar alguma modificação na tela. (Apenas Modo Analógico) Isso ajustará automaticamente a imagem do monitor para as configurações ideais para o tamanho atual de resolução de tela (modo de exibição). O melhor modo de exibição é E1641S: 1366 x 768 E1941C: 1366 x 768 E2041S/E2041C/E2041T: 1600 x 900 E2241S/E2214C/E2241V: 1920 x 1080
<b>4</b> Botão EXIT	Sair do OSD (Menu de tela).
<b>5</b> * E2041T, E2241V	
<b>5</b> Desligar de ligar/ Desligar e indicador de Energia	Use esse botão para ligar ou desligar o monitor.
<b>6</b> * E2241V	O indicador de potência fica azul se o monitor estiver funcionando corretamente (Modo ligado). Se o monitor estiver em Modo "Standby" (Economia de energia), o indicador de potência fica piscando azul.

## Ajuste da tela

Com o sistema On Screen Display Control, é rápido e fácil fazer ajustes no tamanho da imagem, na posição e nos parâmetros operacionais do monitor. Abaixo, segue um pequeno exemplo para familiarizá-lo com o uso dos controles. A próxima seção apresenta um perfil dos ajustes e das seleções disponíveis que podem ser feitos usando o OSD.

Para fazer ajustes no On Screen Display, siga estas etapas:

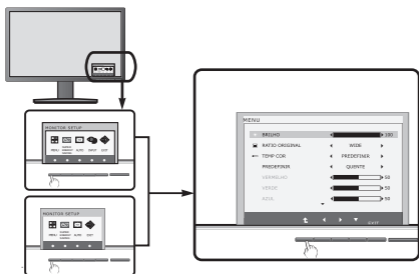

\*Somente para o modelo E1641S.

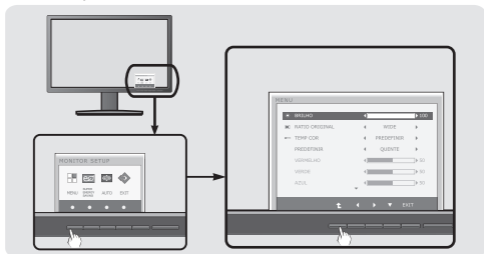

- 1** Pressione o Botão discricionário, em seguida, o menu principal do OSD aparece.
- 2** Para ter acesso ao controle, use os Botões correspondentes.
- 3** Utilize os botões ◀ / ▶ / ▼ para ajustar a imagem para o nível desejado. Utilize o botão ( ⬆ ) para selecionar outros itens do submenu.
- 4** Pressione o botão EXIT para sair do OSD.

# Ajuste e seleção do On Screen Display (OSD)

A tabela a seguir indica todos os menus de configuração, controle e ajuste do On Screen Display.

**DSUB** : Entrada D-SUB (Sinal analógico)

**DVI-D** : Entrada DVI-D (Sinal digital)

**HDMI** : HDMI sinal

Menu principal	Submenu	Entrada suportada	Descrição
MENU	BRILHO	DSUB DVI-D HDMI	Para ajustar o brilho da tela
	RATIO ORIGINAL	HDMI	Para ajustar o tamanho da imagem
	TEMP COR (PREDEFINIR/ USUÁRIO)		Para personalizar a cor da tela
	CONTRASTE		Para ajustar o contraste da tela
	NÍVEL DE PRETO	HDMI	Para configurar nível offset
	IDIOMA	DSUB DVI-D HDMI	Para alterar o status da tela para um ambiente operacional personalizado
	CONF FABRICA		
SUPER ENERGY SAVING	ON	DSUB DVI-D HDMI	Ative a função SUPER ENERGY SAVING
	OFF		Desative a função SUPER ENERGY SAVING
	REPOSIÇÃO		Inicializa o SUPER ENERGY SAVING e configura para o modo "OFF"
VOLUME		HDMI	Ajuste do volume

## NOTA

A ordem dos ícones pode ser diferente da apresentada dependendo do modelo (12 ~ 17).

# Ajuste e seleção do On Screen Display (OSD)

Menu principal

Submenu / Descrição

## BRILHO

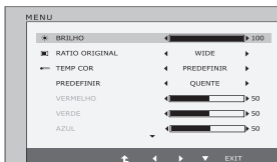

Para ajustar o brilho da tela.

## RATIO ORIGINAL

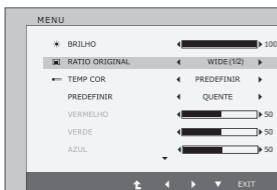

### WIDE (LARGURA)

Este exibe em visão de largura irrelevante a partir da entrada de sinal de vídeo.

### ORIGINAL

Mude a razão de sinal e imagem de entrada para original.

\*Esta função só funciona se a resolução de entrada é inferior a razão de monitor (16:9).

## TEMP. de COR

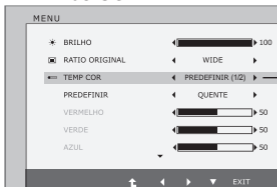

### PREDEFINIR

Selecione a cor da tela.

- Quente: Defina a tela para cor quente.
- Médio: Definir a tela para cor média.
- Frio: Definir a tela para cor fria.

### USUÁRIO

- ☐ VERMELHO: Configurar seus próprios níveis de cor vermelha.
- ☐ VERDE: Configurar seus próprios níveis de cor verde.
- ☐ AZUL: Configurar seus próprios níveis de cor azul.

- Exit : Sair
- ◀▶▼ : Mover
- ⬆ : Selecionar outro submenu

# Ajuste e seleção do On Screen Display (OSD)

Menu principal

Submenu / Descrição

## CONTRASTE



Para ajustar o contraste da tela.

## IDIOMA

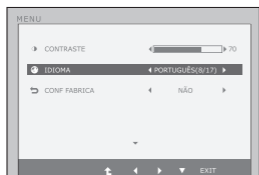

Para escolher o idioma no qual os nomes dos controles serão exibidos.

## CONF FABRICA



Restaura todas as configurações padrão de fábrica exceto a de **"IDIOMA"**.

Pressione o botão ◀ ▶, para redefinir imediatamente.

- Exit : Sair
- ◀ ▶ ▼ : Mover
- ⬆ : Selecionar outro submenu

## Ajuste e seleção do On Screen Display (OSD)

- ■ Anteriormente, foi apresentado o procedimento para seleção e ajuste de um item usando o sistema OSD. Abaixo, estão listados os ícones, os nomes dos ícones e as descrições dos ícones de todos os itens do Menu.

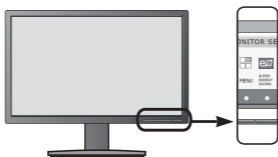

Pressione o botão SUPER ENERGY SAVING e o menu principal da tela OSD será exibido.

Nome do menu

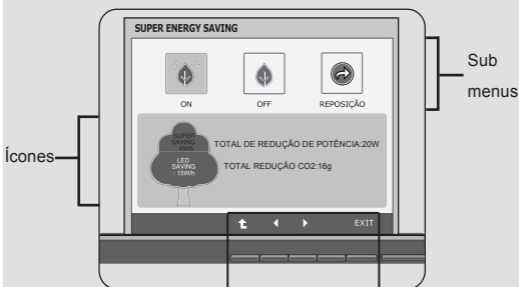

Dica dos botões

- EXIT : Sair
- ◀ ▶ : Mover
- ⬆ : Reiniciar para selecionar submenu

### NOTA

Talvez os idiomas do menu OSD (On Screen Display, informações na tela) do monitor sejam diferentes dos descritos no manual.

# Ajuste e seleção do On Screen Display (OSD)

Menu principal

Submenu / Descrição

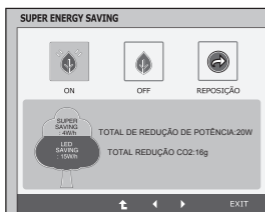

**ON**

Ative a função SUPER ENERGY SAVING.

Quando o valor da configuração atual for ON, a cor SUPER SAVING será verde.

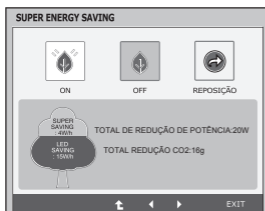

**OFF**

Desative a função SUPER ENERGY SAVING. O monitor entrará na função LED SAVING.

Quando valor da configuração atual for OFF, a cor SUPER SAVING é cinza.

**REPOSIÇÃO**

Elimine os valores TOTAL DE REDUÇÃO DE POTÊNCIA e TOTAL REDUÇÃO CO2.

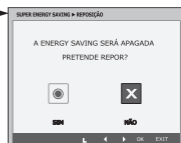
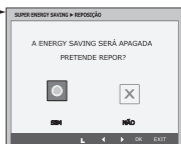
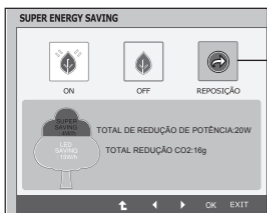

- Exit : Sair
- ◀▶ : Mover
- ⬆ : Selecionar outro submenu
- OK : Selecionar

▪ **TOTAL DE REDUÇÃO DE POTÊNCIA**  
A energia será poupada durante uso do monitor

▪ **TOTAL REDUÇÃO CO2**  
Mude a Total de Redução de Potência para a Total Redução CO2

## NOTA

DADO POUPADO ( W/h):

	16 polegadas	19 polegadas	20 polegadas	22 polegadas
SUPER SAVING	3	3	3	4
LED SAVING	9	3	18	15

- Dado Poupado depende do Painel (LCD). Assim, esses valores podem variar conforme o fornecedor do módulo LCD.
- LG mede esses valores usando função integrada com 10 minutos de transmissão de sinal vídeo .
- LED SAVING significa a quantidade de energia que pode ser poupada usando o Painel WLED em vez de Painel CCFL.
- SUPER SAVING significa a quantidade de energia que pode ser poupada usando função SUPER ENERGY SAVING.

Antes de chamar a assistência técnica, verifique os seguintes itens.

Não há imagem	
<ul style="list-style-type: none"><li>● O cabo de alimentação do monitor está conectado?</li><li>● A luz do indicador de energia está acesa ?</li><li>● O indicador de energia está intermitente?</li><li>● A mensagem "FORA DA ESCALA" é exibida na tela?</li><li>● Uma mensagem "VERIF SINAL" é exibida na tela ?</li></ul>	<ul style="list-style-type: none"><li>• Verifique se o cabo de alimentação está devidamente conectado à tomada de alimentação.</li><li>• Pressione o botão Power.</li><li>• Se o computador estiver no modo de economia de energia, tente mover o mouse ou pressionar qualquer tecla do teclado para que a tela apareça.</li><li>• Tente ligar no PC.</li><li>• Essa mensagem é exibida quando o sinal do PC (placa de vídeo) está fora da faixa de frequência horizontal ou vertical do monitor. Consulte a seção "Especificações" deste manual e configure novamente o monitor.</li><li>• Essa mensagem é exibida quando o cabo de sinal entre o PC e o monitor não está conectado. Verifique o cabo de sinal e tente novamente.</li></ul>

Uma mensagem "OSD BLOQUEADO" é exibida na tela ?	
<ul style="list-style-type: none"><li>● Uma mensagem "OSD BLOQUEADO" é exibida quando você pressiona o botão MENU?</li></ul>	<ul style="list-style-type: none"><li>• É possível proteger as configurações atuais dos controles, de forma que não possam ser alteradas inadvertidamente. Pode desbloquear os controles OSD quando desejar, pressionando o botão MENU alguns segundos. A mensagem "OSD DESBLOQUEADO" deve aparecer.</li></ul>

## A imagem exibida está incorreta

- |   |   |
|---|---|
| <ul style="list-style-type: none"><li>● A posição da imagem está incorreta.</li><li>● No fundo da tela, listras ou barras verticais estão visíveis.</li><li>● Qualquer ruído horizontal que apareça em uma imagem ou caractere não é claramente representado.</li></ul> | <ul style="list-style-type: none"><li>• Pressione o botão AUTO para ajustar automaticamente a imagem do monitor para a configuração ideal.</li><li>• Pressione o botão AUTO para ajustar automaticamente a imagem do monitor para a configuração ideal.</li><li>• Pressione o botão AUTO para ajustar automaticamente a imagem do monitor para a configuração ideal.</li><li>• Verifique Painel de controle --&gt; Vídeo --&gt; Configurações e ajuste o vídeo para a resolução recomendada ou ajuste a imagem do monitor para a definição ideal. Ajuste a resolução das cores para um valor acima de 24 bits (true color).</li></ul> |
|---|---|

## IMPORTANTE

Verifique Painel de controle --> Vídeo --> Configurações e veja se a frequência ou a resolução foi alterada. Em caso positivo, reajuste a placa de vídeo na resolução recomendada.

Se a resolução recomendada (resolução ideal) não for selecionada, as letras podem ficar desfocadas e a imagem indistinta ou troncada. Certifique-se de que foi selecionada a resolução recomendada.

O método de ajuste pode ser diferente conforme o computador e o S/O (Sistema Operacional) e a resolução acima mencionada poderá não ser suportada pelo desempenho da placa gráfica. Neste caso, consulte o fabricante do computador ou da placa gráfica.

## A imagem exibida está incorreta

- |  |   |
|--|---|
| <ul style="list-style-type: none"><li>● A cor da tela está monocromática ou anormal.</li><li>● A tela pisca.</li></ul> | <ul style="list-style-type: none"><li>• Verifique se o cabo de sinal está conectado corretamente e use uma chave de fenda para soltá-lo, se necessário.</li><li>• Verifique se a placa de vídeo está inserida corretamente no slot.</li><li>• Ajuste a resolução das cores para um valor acima de 24 bits (true color) em Painel de controle - Configurações.</li><li>• Verifique se a tela está configurada no modo entrelaçado. Caso esteja, mude para a resolução recomendada.</li></ul> |
|--|---|

## Uma mensagem "Monitor desconhecido, monitor Plug&Play (VESA DDC) encontrado" é exibida?

- |   |  |
|---|--|
| <ul style="list-style-type: none"><li>● O driver do monitor foi instalado ?</li></ul> | <ul style="list-style-type: none"><li>• É possível fazer um download do driver a partir do web site: <a href="http://www.lge.com.br">http://www.lge.com.br</a></li><li>• Certifique-se de verificar se a placa de vídeo é compatível com a função Plug &amp; Play.</li></ul> |
|---|--|

# Especificações

		E1641S	E1641C	E1941C	E2041S
Monitor	Flat Panel Active matrix-TFT LCD	15,6 polegadas	15,6 polegadas	18,5 polegadas	20,0 polegadas
	Revestimento anti-luminosidade				
	Tamanho diagonal visível (cm):	39,6	39,6	47,0	50,8
	Pixel pitch (mm)	0,252 x 0,252	0,252 x 0,252	0,300 x 0,300	0,2766 x 0,2766
Entrada de sincronismo (Automático)	Freq. horizontal (Automática)	30 kHz a 61 kHz	30 kHz a 53 kHz	30 kHz a 61 kHz	30 kHz a 83 kHz
	Freq. vertical (Automática)	56 Hz a 75 Hz	56 Hz a 63 Hz	56 Hz a 75 Hz	56 Hz a 75 Hz
	Forma de entrada	Sincronizada Separada			
Entrada de vídeo	Entrada de sinal	Conector D-Sub de 15 pinos Conector DVI-D (Digital) * modelos: E2041T, E2241V			
	Forma de entrada	Analgógico RGB (0,7 Vp-p/ 75 ohm)			
Resolução	Máxima(VESA)	1366 x 768@60Hz	1366 x 768@60Hz	1366 x 768@60Hz	1600 x 900@60Hz
	Recomendada(VESA)	1366 x 768@60Hz	1366 x 768@60Hz	1366 x 768@60Hz	1600 x 900@60Hz
Plug&Play	Conecte e ligue.	DDC 2B			
Consumo de energia	Modo ligado	11W(Típico)	7W(Típico)	11W(Típico)	20W(Típico)
	Modo "stand by"	< 0,3 W	< 0,3 W	< 0,3 W	< 0,3 W
	Modo desativado	< 0,3 W	< 0,3 W	< 0,3 W	< 0,3 W
Dimensões	Suporte incluído				
	Largura (cm • pol.)	37,7 • 14,48	37,7 • 14,48	44,30 • 17,44	47,60 • 18,74
	Altura (cm • pol.)	31,2 • 12,28	31,2 • 12,28	35,00 • 13,78	36,40 • 14,33
	Profundidade (cm • pol.)	15,1 • 5,94	15,1 • 5,94	16,60 • 6,54	16,60 • 6,54
	Suporte excluído				
	Largura (cm • pol.)	37,7 • 14,84	37,7 • 14,84	44,30 • 17,44	47,60 • 18,74
	Altura (cm • pol.)	30,6 • 12,04	24,6 • 9,68	28,50 • 11,22	30,30 • 11,92
	Profundidade (cm • pol.)	5,6 • 2,20	5,5 • 2,16	5,5 • 2,16	5,70 • 2,24
	Peso líquido (Kg • libras)	2,3 • 5,06	1,7 • 3,74	2,7 • 5,94	2,7 • 5,95
	Variação da inclinação	- 5° ~ 15°	- 5° ~ 18°	- 5° ~ 18°	- 5° ~ 15°
Condições ambientais	Condições operacionais				
	Temperatura	10°C a 35°C			
	Umidade	10% a 80% sem condensação			
	Condições de armazenamento				
	Temperatura	-20°C a 60°C			
Umidade	5% a 90% sem condensação				
Base giratória	Anexada ( ), Não-anexada ( O )				
Cabo de alimentação	Conectado à tomada				
Entrada de alimentação (AC 100 - 240 V~ 50 / 60 Hz)	0,8 A	0,8 A	0,8 A	1,0 A	

**NOTA** ■ As informações contidas neste documento estão sujeitas a alterações sem aviso prévio.

# Especificações

		E2041C	E2041T	E2241C	E2241V
Monitor	Flat Panel Active matrix-TFT LCD	20,0 polegadas	20,0 polegadas	21,5 polegadas	21,5 polegadas
	Revestimento anti-luminosidade				
	Tamanho diagonal visível (cm):	50,8	50,8	54,6	54,6
	Pixel pitch (mm)	0,2766 x 0,2766	0,2766 x 0,2766	0,248 x 0,248	0,248 x 0,248
Entrada de sincronismo (Automático)	Freq. horizontal (Automática)	30 kHz a 83 kHz	30 kHz a 83 kHz	30 kHz a 83 kHz	30 kHz a 83 kHz
	Freq. vertical (Automática)	56 Hz a 75 Hz	56 Hz a 75 Hz	56 Hz a 75 Hz	56 Hz a 75 Hz
	Forma de entrada	Sincronizada Separada			
Entrada de vídeo	Entrada de sinal	Conector D-Sub de 15 pinos Conector DVI-D (Digital) * modelos: E2041T, E2241V			
	Forma de entrada	Analogico RGB (0,7 Vp-p/ 75 ohm)			
Resolução	Máxima(VESA)	1600 x 900@60Hz	1600 x 900@60Hz	1920 x 1080@60Hz	1920 x 1080@60Hz
	Recomendada(VESA)	1600 x 900@60Hz	1600 x 900@60Hz	1920 x 1080@60Hz	1920 x 1080@60Hz
Plug&Play	Conecte e ligue.	DDC 2B			
Consumo de energia	Modo ligado	18W(Típico)	20W(Típico)	24W(Típico)	24W(Típico)
	Modo "stand by"	< 0,3 W	< 0,3 W	< 0,3 W	< 0,3 W
	Modo desativado	< 0,3 W	< 0,3 W	< 0,3 W	< 0,3 W
Dimensões	Suporte incluído				
	Largura (cm • pol.)	47,60 • 18,74	47,60 • 18,74	50,90 • 19,80	50,90 • 19,80
	Altura (cm • pol.)	36,40 • 14,33	36,40 • 14,33	38,80 • 15,27	38,80 • 15,27
	Profundidade (cm • pol.)	16,60 • 6,54	16,60 • 6,54	16,60 • 6,54	16,60 • 6,54
	Suporte excluído				
	Largura (cm • pol.)	47,60 • 18,74	47,60 • 18,74	50,90 • 19,80	50,90 • 19,80
	Altura (cm • pol.)	30,30 • 11,92	30,30 • 11,92	32,20 • 12,67	32,20 • 12,67
	Profundidade (cm • pol.)	5,70 • 2,24	5,70 • 2,24	5,80 • 2,28	5,80 • 2,28
	Peso líquido (Kg • libras)	2,7 • 5,95	2,9 • 5,95	2,9 • 6,39	2,9 • 6,39
	Varição da inclinação	- 5° ~ 18°	- 5° ~ 15°	- 5° ~ 18°	- 5° ~ 18°
Condições ambientais	Condições operacionais				
	Temperatura	10°C a 35°C			
	Umidade	10% a 80% sem condensação			
	Condições de armazenamento				
	Temperatura	-20°C a 60°C			
	Umidade	5% a 90% sem condensação			
Base giratória	Anexada ( <input type="checkbox"/> ), Não-anexada ( <input type="checkbox"/> )				
Cabo de alimentação	Conectado à tomada				
Entrada de alimentação (AC 100 - 240 V~ 50 / 60 Hz)		1,0A	1,0A	1,0A	1,0A

# Especificações

Modos preestabelecidos (Resolução)

## E1641S

	Modos de exibição (Resolução)	Freq. horizontal (kHz)	Freq. vertical (Hz)
1	720 x 400	31,468	70
2	640 x 480	31,469	60
3	640 x 480	37,500	75
4	800 x 600	37,879	60
5	800 x 600	46,875	75
6	832 x 624	49,725	75
7	1024 x 768	48,363	60
* 8	1366 x 768	47,712	60

\* Modo Recomendado

## E1641C

	Modos de exibição (Resolução)	Freq. horizontal (kHz)	Freq. vertical (Hz)
1	640 x 480	31,500	60
2	800 x 600	35,200	56
3	800 x 600	37,900	60
4	1024 x 768	48,363	60
5	1028 x 720	45,000	60
* 6	1366 x 768	48,000	60

\* Modo Recomendado

## E1941C

	Modos de exibição (Resolução)	Freq. horizontal (kHz)	Freq. vertical (Hz)
1	720 x 400	31,468	70
2	640 x 480	31,469	60
3	640 x 480	37,500	75
4	800 x 600	37,879	60
5	800 x 600	46,875	75
6	832 x 624	49,725	75
7	1024 x 768	48,363	60
8	1024 x 768	60,123	75
* 9	1366 x 768	47,712	60

\* Modo Recomendado

# Especificações

## E2041T/E2041C

	Modos de exibição (Resolução)	Freq. horizontal (kHz)	Freq. vertical (Hz)
1	720 x 400	31,468	70
2	640 x 480	31,469	60
3	640 x 480	37,500	75
4	800 x 600	37,879	60
5	800 x 600	46,875	75
6	1024 x 768	48,363	60
7	1024 x 768	60,123	75
8	1152 x 864	67,500	75
* 9	1600 x 900	60,000	60

\* Modo Recomendado

## E2241C/E2241V

	Modos de exibição (Resolução)	Freq. horizontal (kHz)	Freq. vertical (Hz)
1	720 x 400	31,468	70
2	640 x 480	31,469	60
3	640 x 480	37,500	75
4	800 x 600	37,879	60
5	800 x 600	46,875	75
6	1024 x 768	48,363	60
7	1024 x 768	60,123	75
8	1152 x 864	67,500	75
9	1280 x 1024	63,981	60
10	1280 x 1024	79,976	75
11	1680 x 1050	65,290	60
* 12	1920 x 1080	67,500	60

\* Modo Recomendado

## E2241V - Sincronização HDMI

	Modos de exibição (Resolução)	Freq. horizontal (kHz)	Freq. vertical (Hz)
1	480P	31,50	60
2	576P	31,25	50
3	720P	37,50	50
4	720P	45,00	60
5	1080i	28,12	50
6	1080i	33,75	60
7	1080P	56,25	50
8	1080P	67,50	60

\* Modo Recomendado

## Indicador

MODO	LED Colorido
Modo ligado	Azul
Modo de espera	Azul Piscando
Modo desativado	Desligado

# Instalar a placa de montagem na parede

Este produto cumpre as especificações da placa de montagem na parede ou do dispositivo de intercâmbio.

1. Posicione o monitor com a parte da frente voltada para baixo sobre um o tecido macio.



2. Remova o Suporte do Corpo e a Base do Suporte do produto na direção correta, como mostrado na imagem.



3. Para remover corretamente o Suporte da Base e a Base do produto, libere a trava indicada, conforme a imagem.



## NOTA

Certifique-se de posicionar o corpo da base no ângulo máximo (15°) para facilitar o acesso a trava de segurança e remoção da base. Conforme imagens ilustrativas abaixo.

A trava de segurança é exclusiva para o modelo E1641S.



# Instalar a placa de montagem na parede

3. Instalar a placa de montagem na parede.

## Placa de montagem na parede (comprada separadamente)

É do tipo vertical ou de montagem na parede e pode ser fixado com a placa de montagem na parede.

Para mais detalhes, consulte o manual de instalação que é fornecido quando adquire a Placa de montagem na parede.

Dimensão do Interface de Montagem do Parafuso

Dimensão do furo: 75 mm x 75 mm

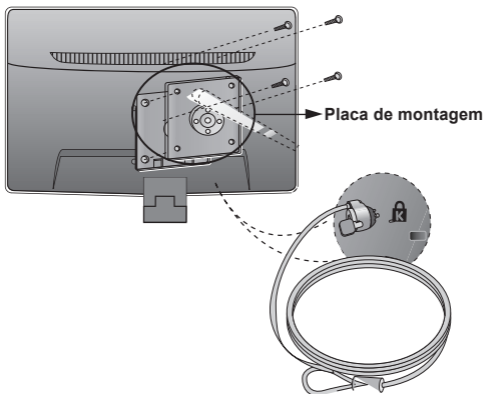

Slot de segurança Kensington

Conectado a um cabo de retenção que pode ser comprado separadamente na maioria das lojas de produtos de informática.

### NOTA

A compatibilidade VESA irá respeitar apenas interface dimensões e especificações dos parafusos.

Utilize VESA standard abaixo descritos

\*784,8 mm e inferior (30,9 polegada)

-Espessura do adaptador de montagem na parede: 2,6 mm

-Parafuso: 4,0mm x afastamento 0,7mm x comprimento 10 mm

\*787,4 mm superior (31,0 polegada)

-Utilize o adaptador de montagem na parede VESA e respectivos parafusos.

# TERMO DE GARANTIA

A LG Electronics do Brasil Ltda. garante este produto pelo período de 90 dias mais nove meses contados a partir da data de emissão da Nota Fiscal de compra, desde que o mesmo tenha sido instalado conforme orientações descritas neste manual de instruções e, somente em Território Nacional.

Durante o período estipulado, a garantia cobre peças e mão-de-obra que apresentarem defeito de fabricação. Somente o técnico do Serviço Autorizado credenciado pela LG Electronics do Brasil Ltda., está autorizado a reparar defeitos pela garantia, mediante apresentação da Nota Fiscal de compra.

O consumidor tem o prazo de 90 dias para reclamar irregularidades (vícios) aparentes, ou seja, de fácil e imediata observação no produto, tais como os itens que constituam a parte externa e qualquer outro acessível ao usuário.

A garantia de peça sujeita ao desgaste natural (peças plásticas e acessórios em geral), fica restrita ao prazo legal de 90 dias, a contar da data de emissão da Nota Fiscal de compra.

A garantia perde seu efeito se:

- A instalação ou utilização do produto estiver em desacordo com as recomendações do manual de instruções;
- O produto sofrer qualquer dano provocado por acidente, queda, agentes da natureza ou consertos realizados por pessoas não credenciadas pela LG Electronics do Brasil Ltda.;
- O número de série do produto estiver danificado ou adulterado.

A garantia não cobre:

- Transporte e remoção de produtos para conserto, ou daqueles que estejam instalados fora do perímetro urbano onde se localiza o Serviço Autorizado LG mais próximo;
- O mal funcionamento do produto devido a instalação ou rede elétrica local inadequada.

OBS: Se o consumidor desejar ser atendido no local em que o produto estiver instalado, ficará a critério do Serviço Autorizado a cobrança de taxa de visita e deslocamento, devendo o consumidor consultá-lo antes de solicitar o serviço. Este produto destina-se exclusivamente ao uso amador ou profissional. A LG Electronics do Brasil Ltda. não cobrirá qualquer prejuízo do usuário, amador ou profissional, decorrente da impossibilidade de utilização do produto.

**A GARANTIA SOMENTE É VÁLIDA MEDIANTE A APRESENTAÇÃO DA NOTA FISCAL DE COMPRA DESTE PRODUTO**



**LG Electronics do Brasil Ltda.**  
Av. D. Pedro I, W 7777 - CEP: 12091-000  
Área industrial do Piracangagua II  
Taubaté - SP/Brasil

**SAC** serviço de atendimento  
ao consumidor  
**4004 5400** Capitais e Regiões  
Metropolitanas  
\* **0800 707 5454** Demais  
Localidades  
\* Somente chamadas originadas de telefone fixo  
**WWW.LGE.COM.BR**

EM CASO DE DÚVIDA, CONSULTE NOSSO SAC