



GEBRUIKERSHANDLEIDING

DVB-T HDD/DVD RECORDER

Lees deze handleiding zorgvuldig door voordat u de speler in gebruik neemt en bewaar de handleiding voor later.

MODEL
RH698H

NEDERLANDS



LET OP: om het risico van een elektrische schok te voorkomen, het deksel (of de achterzijde) niet verwijderen. Binnenin bevinden zich geen onderdelen die door de gebruiker kunnen worden gerepareerd. Doe hiervoor een beroep op erkend onderhoudspersoneel.

 Een bliksemschicht met pijlpunt in een gelijkbenige driehoek is bedoeld om de gebruiker attent te maken op de aanwezigheid van een gevaarlijke, niet-geïsoleerde spanning in de behuizing van het product die zo groot kan zijn dat zij gevaar voor een elektrische schok oplevert.

 Het uitroepteken in een gelijkbenige driehoek is bedoeld om de gebruiker attent te maken op belangrijke gebruiks- en onderhoudsinstructies in de bij het apparaat geleverde gebruiksaanwijzing.

WAARSCHUWING: STEL DIT PRODUCT NIET BLOOT AAN REGEN OF VOCHT OM HET RISICO VAN BRAND OF EEN ELEKTRISCHE SCHOK TE VOORKOMEN.

WAARSCHUWING: Plaats het toestel niet in een kleine ruimte, zoals een boekenkast of een dergelijke afgesloten ruimte.

WAARSCHUWING: Blokkeer de ventilatieopeningen niet. Installeer het toestel volgens de instructies van de fabrikant.

Sleuven en openingen in de kast zijn geplaatst ter ventilatie en te zorgen voor betrouwbaar gebruik van het product en om oververhitting te voorkomen. De openingen mogen nooit geblokkeerd worden door het product op een bed, bank, tapijt of soortgelijke ondergrond te plaatsen. Het product mag niet geplaatst worden in een inbouwmeubel, zoals een boekenkast of rek tenzij er gezorgd wordt in voldoende ventilatie en de instructies van de fabrikant opgevolgd worden.

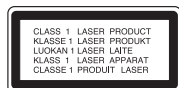

WAARSCHUWING: Dit product is uitgerust met een lasersysteem. U dient, voor een correct gebruik van dit product, de gebruikershandleiding aandachtig door te lezen en deze te bewaren voor toekomstig gebruik. Indien het apparaat onderhoud nodig heeft, neem dan contact op met een erkend servicecentrum. Het gebruik van een of meer bedieningsknoppen, instellingen of procedures op een andere wijze dan in deze handleiding is aangegeven kan blootstelling aan

gevaarlijke straling tot gevolg hebben. Voorkom directe blootstelling aan de laserstraal en open het apparaat niet.

WAARSCHUWING betreffende de voedingskabel

Wij adviseren de meeste apparaten aan te sluiten op een eigen groep,

namelijk een enkelvoudig stopcontact dat alleen dat apparaat van stroom voorziet en geen verdere aansluitingen betreft. Controleer de specificaties in deze gebruikershandleiding om zeker te zijn. Sluit niet teveel apparaten aan op hetzelfde stopcontact. Overbelaste stopcontacten, loszittende of beschadigde stopcontacten, verlengsnoeren, beschadigde voedingskabels en beschadigde of gebarsten kabelisolatie zijn gevaarlijk. Elk van deze omstandigheden kunnen leiden tot kortsluiting of brand. Periodieke controle van de kabel van uw apparaat is noodzakelijk, en indien het apparaat tekenen van beschadiging of slijtage toont, trek dan de stekker uit het stopcontact, gebruik het apparaat niet, en laat de kabel door een erkend servicecentrum vervangen door een goedgekeurd gelijkwaardig exemplaar.

Bescherm de voedingskabel tegen fysiek of mechanisch misbruik, zoals buigen, vastklemmen, klemmen tussen een gesloten deur, of erover lopen. Let speciaal op stekkers, wandcontactdozen en het punt waar de kabel het apparaat verlaat. Verwijder de voedingskabel door aan de stekker te trekken, niet aan de kabel. Let erop dat de stekker makkelijk toegankelijk is nadat u het product hebt geïnstalleerd.

Dit apparaat is voorzien van een uitneembare batterij of accu.

U kunt de batterij of de accu als volgt veilig uit het apparaat verwijderen: Verwijder de oude batterij of het batterijpack. Ga in omgekeerde volgorde als bij het plaatsen te werk. Voorkom milieuvervuiling en gezondheidsgevaaren voor mens en dier en werp de oude batterij, het batterijpack of de accu in de daarvoor bestemde bak bij een officieel aangewezen inzameladres. Doe oude batterijen en accu's nooit samen met het gewone huisvuil weg. Wij adviseren u gratis batterijen en accu's te gebruiken die u tegen vergoeding weer kunt inleveren. Stel de batterij (accu) niet bloot aan de hoge temperatuur van rechtstreekse zonnestraling, een open haard e.d.

WAARSCHUWING: Dit apparaat mag niet worden blootgesteld aan drui- of spatwater en plaats geen voorwerpen gevuld met vloeistof, zoals vazen, op het apparaat.

Verwijdering van uw oude apparaat



1. Alle elektrische en elektronische producten dienen apart van het huishoudelijk afval verwijderd te worden via door de overheid of gemeente toegewezen inzamelpunten.
2. De correcte verwijdering van uw oude apparaat voorkomt mogelijke negatieve gevolgen voor het milieu en de menselijke gezondheid.
3. Voor meer informatie over de verwijdering van uw oude apparaat, neemt u contact op met uw gemeente, afvalverwerkingsbedrijf of de winkel waar u het product heeft gekocht.

Afgewerkte batterijen/accu's wegdoen



Pb

1. Dit symbool kan samen met de chemische symbolen voor kwik (Hg), cadmium (Cd) en lood (Pb) worden gebruikt als de batterij of de accu meer dan 0,0005% kwik, 0,002% cadmium of 0,004% lood bevat.
2. Batterijen en accu's moeten altijd gescheiden van het gemeentelijke huisvuil worden weggedaan via speciale inzameladressen die door de landelijke of de plaatselijke overheid zijn aangewezen.
3. Door afgewerkte batterijen en accu's op de juiste manier weg te doen helpt u mogelijke negatieve gevolgen voor het milieu en de gezondheid van mens en dier te voorkomen.
4. Bel voor meer informatie over het opruimen van afgewerkte batterijen en accu's de afdeling Milieudienst van het gemeentehuis van uw woonplaats, het dichtstbijzijnde erkende inleveradres of de winkel waar u het product hebt gekocht.



Hierbij verklaart LG Electronics dat dit/deze product(en) voldoet/voldoen aan de belangrijkste eisen en andere relevante voorzieningen van de Europese Richtlijnen 1999/5/EC, 2004/108/EC, 2006/95/EC, 2009/125/EC en 2011/65/EU.

Neem voor productnaleving contact op met ons kantoor:

LG Electronics Inc.
EU Representative, Krijgsman 1,
1186 DM Amstelveen, The Netherlands

- Opgelet Dit is GEEN klantendienst. Zie het garantiebewijs voor de gegevens van de klantendienst of neem contact op met de verdeler waarbij u dit product gekocht heeft.

Auteursrecht

- Opname apparatuur dient alleen gebruikt te worden om legale kopieën te maken en het is sterk aan te raden om te controleren wat in uw land legaal kan worden gekopieerd. Het kopiëren van Auteursrechterlijk materiaal zoals films of muziek is illegaal tenzij het door een wettelijke uitzondering of toestemming van de rechthehouder anders is toegelaten.
- Dit product bevat copyright-beveiligingstechnologie die wordt beschermd door Amerikaanse patenten en andere rechten op intellectuele eigendom. Het gebruik van deze copyright- beveiligingstechnologie moet worden goedgekeurd door Rovi Corporation en is alleen bedoeld voor de huiselijke omgeving en andere beperkte weergavesituaties tenzij dit door Rovi Corporation op andere wijze is toegestaan. Ontslutelen en demontieren zijn verboden.
- ALS GEBRUIKER VAN DE RECORDER WAAROP DEZE HANDLEIDING BETREKKING HEEFT. MOET U ZICH REALISEREN DAT NIET ALLE HOGE DEFINITIE-TELEVISIETOESTELLEN VOLLEDIG COMPATIBEL ZIJN MET DAT DIT PRODUCT EN DIT KAN LEIDEN TOT VERVORMINGEN WANNEER U MET 625-PROGRESSIVE SCAN GEEN GOEDE BEELDWEERGAVE KUNT BEREIKEN, ADVISEREN WIJ U DE VERBINDING NAAR DE STANDAARDDEFINITIE TERUG TE SCHAKELEN. ALS U VRAGEN HEBT OVER DE COMPATIBILITEIT VAN UW TV-TOESTEL MET DIT TYPE 625p HDD/DVD/ RECORDER, NEEM DAN CONTACT OP MET ONS SERVICECENTRUM.

Geproduceerd onder licentie van Dolby Laboratories. Dolby en het dubbel-D symbool zijn handelsmerken van Dolby Laboratories.

"DVD Logo" is een handelsmerk van DVD Format/Logo Licensing Corporation.

Open bron software melding

Dit product bevat

- Freetype bibliotheek : copyright © 2003 The FreeType Project (www.freetype.org).
- Zlib compressiebibliotheek ontwikkeld door Jean-loup Gailly en Mark Adler. Copyright (C) 1995-2005 Jean-loup Gailly en Mark Adler
- Doubly Linked lijst gelicenseerd door Artistic license. U kunt deze software downloaden van <http://freshmeat.net/projects/linklist/>

Inhoudsopgave

Voordat u begint	5-6
Afstandsbediening	7
Hoofdtoestel	8
Het toestel aansluiten	9-14
USB Flash Drive gebruiken	14
Auto setup	14
Het Begin menu gebruiken	15-16
De SETUP instellingen aanpassen	16-17
Schijfinformatie tonen	17-21
De digitale EPG gebruiken	24-25
Een schijf afspelen	25-26
DivX® filmbestanden afspelen	27-28
Naar muziek luisteren	29
Een foto bekijken	30
Opname	31-33
Een titel bewerken	33-36
Een titel dubben	37
Taalcodes	38
Regiocodes	38
Problemen	39-40
Specificaties	41















Lees voordat u dit product gaat aansluiten, gebruiken of instellen, eerst deze handleiding aandachtig en volledig door.



Voordat u begint









Opneembare en afspeelbare schijven

Dit toestel kan alle veelgebruikte DVD types afspelen en opnemen. Onderstaande tabel toont specifieke compatibiliteitsverschillen afhankelijk van het schijftype.

	HDD	DVD-R	DVD-RW	DVD-RAM	DVD+R	DVD+R(DL)	DVD+RW
Gebruikte symbolen in deze handleiding			 				
Logo's							
Herschrijfbaar	Ja	Nee	Ja	Ja	Nee	Nee	Ja
Formateermodus (nieuwe schijven)	–	Videomodus	Videomodus	VR-modus	Auto	Auto	Auto
Bewerken	Ja	Beperkt	Ja	Ja	Beperkt	Beperkt	Ja
Afspelen op andere spelers	–	De speler dient compatibel te zijn met overeenkomende media en de media dient voltooid te zijn.					
Aanbevolen Schijven	–	Mitsubishi(8x, 16x) Verbatim(8x, 16x)	Mitsubishi(4x) Verbatim(4x) JVC(4x) Maxell(4x)	Mitsubishi(3x) Maxell(5x)	Mitsubishi(8x, 16x) Verbatim(8x, 16x)	Mitsubishi(2.4x, 8x)	Mitsubishi(4x) HP(4x) Verbatim(4x) Ricoh(4x)

Aanbevolen Schijven

Onderstaande tabel toont de bestandsformaten en mediatypes die op dit toestel afgespeeld kunnen worden.

	DVD	Audio CD	Dataschijf (DivX, JPEG, MP3 of WMA)
Gebruikte symbolen in deze handleiding			   
Logo's			 
Eigenschappen	Schijven zoals films die kunnen worden gekocht of gehoord.	Muziek CD's of CD-R/CD-RW in muziek CD formaat die gekocht kunnen worden.	Schijven die DivX, JPEG, MP3 of WMA bestanden bevatten.

Opmerkingen betreffende schijven

- Afhankelijk van de staat van de opname apparatuur of de CD-R/RW (of DVD+R/RW) schijf, kunnen sommige CD-R/RW (of DVD+R/RW) schijven niet afgespeeld worden op dit toestel.
- Bevestig geen zegel of label aan beide kanten (de gelabelde kant of de opnamekant) van een schijf.
- Gebruik geen onregelmatig gevormde CD's (bijv. hartvormig of achthoekig). Dit kan leiden tot fouten.
- Afhankelijk van de opnamesoftware & het voltooiën, kunnen sommige opgenomen schijven (CD-R/RW of DVD±R/RW) niet afgespeeld worden.
- DVD-R/RW, DVD+R/RW en CD-R/RW schijven opgenomen op een personal computer of een DVD of CD recorder kunnen misschien niet afgespeeld worden indien de schijf beschadigd of vies is, of indien er vuil of condens aanwezig is op de lens van het toestel.
- Indien u een schijf opneemt met behulp van een personal computer, zelfs indien opgenomen in een compatibel formaat, zijn er gevallen waarin de schijf niet afgespeeld wordt vanwege de instelling van de software die gebruikt is voor het maken van de schijf. (Controleer bij de uitgever van de software voor meer informatie.)
- Dit toestel vereist schijven en opnames die voldoen aan bepaalde technische normen opdat de optimale afspeelkwaliteit bereikt wordt. Vooraf opgenomen DVD's worden automatisch ingesteld op deze standaards. Er zijn veel verschillende soorten opneembare schijfformaten (inclusief CD-R met MP3 of WMA bestanden) en deze vereisen bepaalde vooraf bestaande omstandigheden (zie hierboven) om compatibel afspelen te garanderen.
- Klanten dienen zich bewust te zijn dat toestemming vereist voor het downloaden van MP3 / WMA bestanden en muziek van het Internet. Ons bedrijf heeft geen rechten om zulke toestemming te verlenen. Toestemming dient altijd verkregen te worden van de auteursrecht.

Beschikbaarheid van kopiëren of verplaatsen functie

Van	Naar	MP3/WMA	JPEG	DivX	Titel*1
HDD	SCHIJF	-	-	-	Ja
SCHIJF	HDD	Ja	Ja	Ja	Ja
USB drive	HDD	Ja	Ja	Ja	-

*1 De titel is opgenomen met dit toestel.

Beperkingen betreffende kopiëren

Bepaald videomateriaal is tegen kopiëren beveiligd: Dit soort materiaal kan niet gekopieerd worden naar HDD of DVD. U kunt één keer kopiëren materiaal tijdens het afspelen herkennen door het tonen van de schijfinformatie op het scherm.

- NTSC formaatsignalen van de analoge of de DV invoer wordt niet correct opgenomen met dit toestel.
- Videosignalen in SECAM formaat (van de ingebouwde TV tuner of van de analoge invoer) worden opgenomen in PAL-formaat.

Betreffende het Symbool scherm

“  ” kan op uw TV-scherm verschijnen tijdens gebruik en geeft aan dat de functie die wordt uitgelegd in deze gebruikershandleiding niet beschikbaar is bij die specifieke media.

Regionale code

De regionale code is bij dit toestel op de achterkant afgedrukt. Dit toestel kan alleen DVD schijven afspelen met hetzelfde label als op de achterkant van het toestel of “Alle”.

- De meeste DVD schijven hebben een wereldbol met een of meer nummers erop, afgebeeld op de hoes. Dit nummer moet overeenkomen met de regionale code van uw toestel anders kan de schijf niet afgespeeld worden.
- Indien u een DVD met een andere regionale code wilt afspelen met dit toestel wordt het bericht “Onjuiste regiocode. Kan niet worden weergegeven” getoond op het TV scherm.

Gebruik Afstandsbediening

Richt de Afstandsbediening op de sensor en druk op de toetsen.

Installatie batterij afstandsbediening

Verwijder de batterijklep aan de achterkant van de Afstandsbediening en plaats R03 (grootte AAA) batterijen met de polen \oplus en \ominus correct geplaatst.

Afstandsbediening

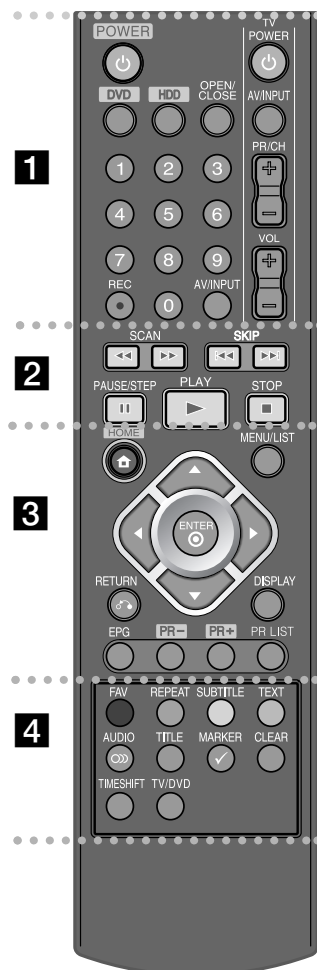

• • • • • **1** • • • • •

POWER: Schakel het toestel AAN/UIT.

DVD: Selecteert de DVD modus van het toestel.

HDD: Selecteert de HDD modus van het toestel.

OPEN/CLOSE: Opent of sluit de schijfflade.

0-9 numerieke toetsen: Selecteert genummerde opties in een menu.

REC (●): Start opname. Druk herhaaldelijk om de opnametijd in te stellen.

AV/INPUT: Wijzigt de invoerbron (Tuner, AV1-3, of DV IN).

TV Bedieningsknoppen: U kunt het geluidsniveau, invoerbron, en power schakelaar van uw TV bedienen.

• • • • • **2** • • • • •

SCAN (◀◀ / ▶▶): Vooruit of achteruit zoeken.

SKIP (◀◀◀ / ▶▶▶): Ga naar volgend of vorig hoofdstuk/track/bestand.

PAUSE/STEP (||): Pauzeert het afspelen of opnemen tijdelijk.

PLAY (▶): Start het afspelen.

STOP (■): Stopt afspelen of opnemen.

• • • • • **3** • • • • •

HOME: Opent of sluit het HOME menu.

MENU/LIST: Opent het menu op een DVD schijf. Schakelt tussen Titel Lijst Origineel en Titel Lijst Afspeellijst menu.

◀ / ▶ / ▲ / ▼ (links/rechts/omhoog/omlaag): Wordt gebruikt om te navigeren door de beelden op het scherm.

⊙ (ENTER): Bevestigt de menuselectie of toont de programmalijs.

RETURN (↵): Verwijdert het beeld op het scherm.

DISPLAY: Opent Display op scherm

EPG: Toont het EPG-menu.

PR+/PR-: Scant omhoog of omlaag door geprogrammeerde kanalen.

PR LIST: Toont het programmalijsmenu.

• • • • • **4** • • • • •

Color buttons: Kleurknoppen: gebruik deze wanneer een EPG-scherm getoond wordt of wanneer er afgestemd is op een teletekstprogramma van een digitale uitzending. De functie van elke knop wordt op het scherm beschreven en veranderingen afhankelijk van het scherm worden getoond.

FAV: Toont de favoriete programmalijs.

REPEAT: Herhaal volgorde, hoofdstuk, track, titel of alles.

SUBTITLE: Selecteert een ondertitelingstaal.

TEXT: Schakelt tussen de teletekstmodus en een normale TV-weergave.

AUDIO (⦶): Selecteert een auditaal of audiokanaal.

TITLE: Toont het titelmenu van de schijf, indien beschikbaar.

MARKER: Selecteert meerdere bestanden/titels in de lijst.

CLEAR: Verwijdert een tracknummer uit de Programmalijs.

TIMESHIFT: Activeert pauze live TV/afspelen (timeshift) voor een live TV programma.

TV/DVD: Druk in om te schakelen tussen 'TV modus', waarin u beeld en geluid ontvangt van de tuner van de TV, en 'DVD modus' waarbij u beeld en geluid ontvangt van dit toestel.

Hoofdtoestel

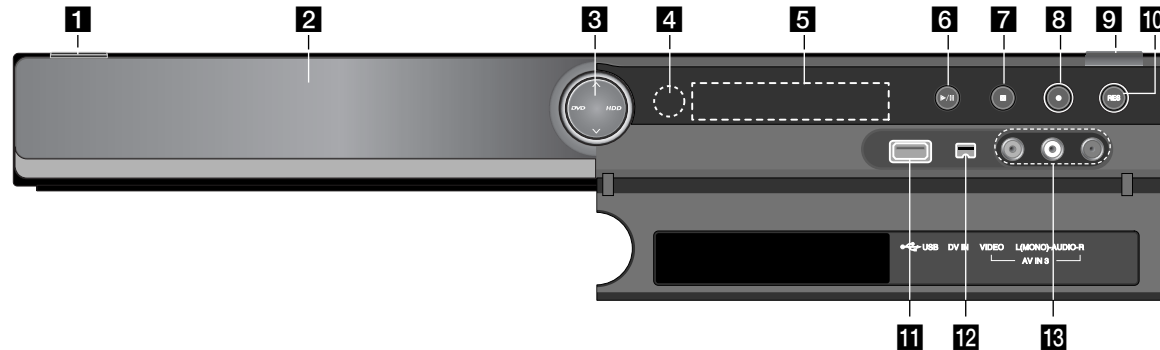

1 **⏻ / I (POWER knop)**
Schakel het toestel AAN/UIT.

2 **Schijflade**
Plaats hier een schijf.

3 **DVD**
Selecteert de DVD modus van het toestel.
HDD
Selecteert de HDD modus van het toestel.

▲ / ▼: Scant omhoog of omlaag door geprogrammeerde kanalen.

4 **Sensor Afstandsbediening**
Richt de afstandsbediening hierop.

5 **Schermvenster**
Toont de huidige status van de speler.
T/S: Geeft de timeshift modus weer.
REC: Het toestel neemt op.
HDD: Het toestel is in HDD modus.
DVD: Het toestel is in DVD modus.
HDD ◀ ▶ DVD: Het toestel kopieert.

⏻: Geeft aan indien het toestel in timeropname modus is of indien een timeropname gepland is.

-18:88:88: Geeft klok, totale afspeeltijd, verstreken tijd, titelnummer Hoofdstuk/tracknummer, kanaal, etc. aan.

6 **▶ / II (PLAY / PAUSE)**
Start het afspelen.
Pauzeert het afspelen of opnemen tijdelijk. Druk opnieuw in om de pauzmodus af te sluiten.

7 **■ (STOP)**
Stopt afspelen of opnemen.

8 **● (REC)**
Start opname. Druk herhaaldelijk om de opnametijd in te stellen.

9 **OPEN/CLOSE (▲)**
Opent of sluit de schijflade.

10 **RESOLUTION**
Stelt de uitvoerresolutie voor HDMI en COMPONENT VIDEO uitgangen in.

- HDMI: 576i, 576p, 720p, 1080i, 1080p
- COMPONENT: 576i, 576p

11 **USB Poort**
Aansluiten van een USB Flash Station.

12 **DV IN**
Sluit de DV uitvoer van een digitale camcorder aan.

13 **AV IN 3 (VIDEO IN/AUDIO IN (Links/Rechts))**
Sluit de audio/video uitvoer van een externe bron (Audiosysteem, TV/Monitor, VCR, Camcorder, etc. aan).

Het toestel aansluiten

1 Antenne aansluiting

Sluit de aarde TV antenne aan op de ANTENNA IN ingang van het toestel. Als u een binnenantenne wilt gebruiken, gebruik er dan één met een signaalversterker met een waarde van 5V, 100mA en stel [Antenne Voeding 5V] in op [Aan] in het instellingenmenu.

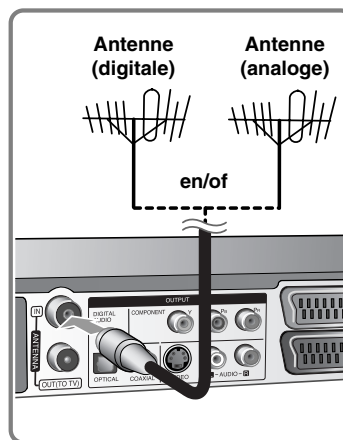

3 SCART aansluiting

Sluit een kant van de scartkabel aan op de AV1 SCART ingang van het toestel en de andere kant op de overeenkomende ingang van uw TV. Via deze aansluiting kunt u de Audio en Video samen krijgen.

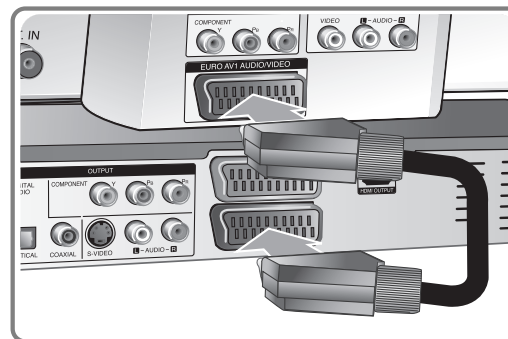

2 Antenne aansluiting van uw TV

Sluit een kant van de RF kabel aan op ANTENNA UIT ingang van het toestel en de andere kant op ANTENNA IN ingang van uw TV. Geeft het signaal door van de ANTENNE IN ingang van uw TV/monitor.

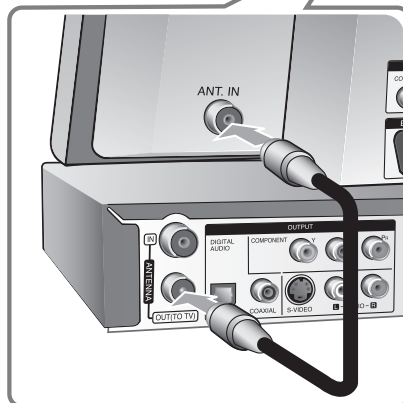

4 Aansluiting stroomkabel

Sluit de kabel aan op de AC IN terminal van het toestel. Steek vervolgens de stroomkabel in een stopcontact.

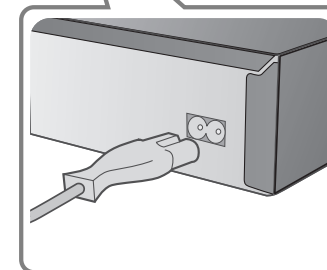

Het toestel aansluiten - wat u nog meer kunt doen

Algemene informatie over de verbinding

Beeld en geluid

Digitale televisie is een zendtechnologie die de traditionele analoge techniek vervangt.

Dit betekent dat diverse televisie- en radiokanalen en andere digitale diensten uitgezonden kunnen worden op dezelfde ruimte als voorheen voor één programmakanaal benodigd was. Als consument krijgt u toegang tot veel meer kanalen en diensten dan voorheen terwijl ze met een perfecte beeld- en geluidskwaliteit worden ontvangen. De recorder converteert het digitale signaal naar een formaat geschikt voor uw televisie- en geluidssysteem.

Uw recorder aansluiten is net zo eenvoudig als het aansluiten van bijvoorbeeld een videorecorder. U krijgt de beste beeldkwaliteit wanneer u gebruik maakt van een HDMI-kabel voor de aansluiting van uw televisie. De beste audio-ervaring verkrijgt u door uw geluidssysteem met een optische kabel aan te sluiten.

Dekking

Wij gaan ervan uit dat u voor het kopen van dit product zich ervan verzekerd heeft dat er digitale uitzendingen zijn in uw regio.

Antenne / signaalbron

Afhankelijk van de ontvangst kan uw recorder aangesloten zijn op een eenvoudige binnenantenne of op een bestaand buitenantennesysteem. Als u in een appartementengebouw woont, dient u na te gaan of de digitale aardse signalen aan uw wandantenne-aansluiting worden doorgegeven. Als u een eigen antennesysteem heeft, dient u na te gaan of dit uitgerust is met antennes, een filter en/of een versterker die geschikt zijn voor de frequenties waarover digitale programmakkanalen worden uitgezonden.

Kabeltelevisie

Weet dat deze recorder niet ontworpen is voor de ontvangst van reguliere digitale kabeltelevisiesignalen (QAM-signalen). Desondanks kunnen er exploitanten van kleinere kabelnetwerken zijn die digitale aardse signalen (COFDM-sigitaal) via het netwerk doorgeven. In dit geval kan deze recorder gewoon gebruikt worden.

Neem contact op met uw woningverhuurder als u niet zeker weet welk type TV-sigitaal via de wandantenne-aansluiting wordt doorgegeven.

Component aansluiting

Sluit een kant van de component (Y PB PR) kabel aan op de COMPONENT UITGANG van het toestel en de andere kant op de COMPONENT INGANG van uw TV.

Sluit een kant van de audiokabels (rood en wit) aan op de AUDIO UITGANG van het toestel en de andere kant op de AUDIO INGANG van uw TV.

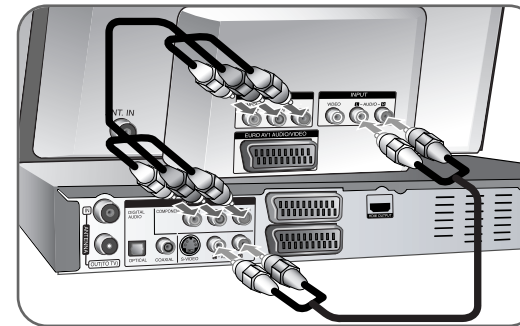

Indien u een hoge definitie of digitaal klaar televisie heeft, kunt u voordeel opdoen met de progressieve scan uitvoer van het toestel voor de hoogst mogelijke videoresolutie.

Indien uw TV het Progressieve Scanformaat niet accepteert, zal het beeld gestoord worden bij het progressieve signaal.

Stel de resolutie op 576p met behulp van de RES. knop op het voorpaneel voor het progressieve signaal.

S-Video aansluiting

Sluit een kant van de S-Video kabel aan op de S-VIDEO UITGANG van het toestel en de andere kant op de S-VIDEO INGANG van uw TV.
Sluit een kant van de audiokabels (rood en wit) aan op de analoge AUDIO UITGANG van het toestel en de andere kant op de AUDIO INGANG van uw TV.

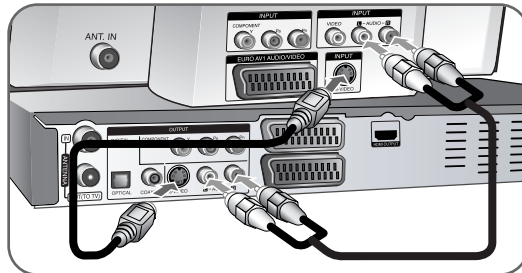

Digitale Audio aansluiting

Aansluiten op een versterker/receiver, Dolby Digital/MPEG/DTS decoder of andere apparatuur met een digitale ingang.
Sluit een kant van de digitale audiokabels (COAXIAL of OPTICAL) aan op de digitale audio uitgang (COAXIAL of OPTICAL) van het toestel en de andere kant op de digitale audio ingang (COAXIAL of OPTICAL) van uw versterker.

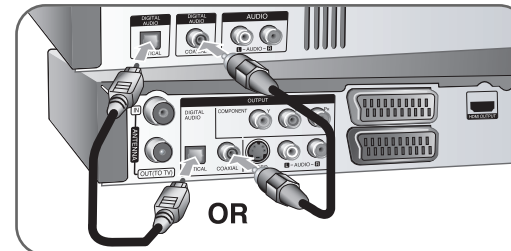

Deze recorder is niet geschikt voor het decoderen van interne (tweekanaals) DTS-geluidssporen. Om van meerkanaals DTS-surroundsound-weergave te kunnen genieten, sluit u deze recorder aan op een voor DTS geschikte receiver via een van de digitale geluidsuitgangen van deze recorder.

HDMI-Aansluiting

Sluit een kant van de HDMI kabel aan op de HDMI UITGANG van het toestel en de andere kant op de HDMI INGANG van uw TV.

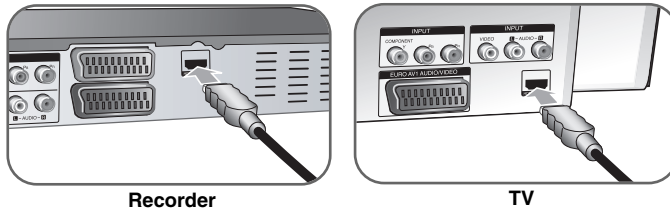

Indien u de HDMI aansluiting gebruikt, kunt u de resolutie (576i, 576p, 720p, 1080i of 1080p) wijzigen voor de HDMI uitvoer door Herhaaldelijk op de RES knop te drukken.

Over HDMI

HDMI (High Definition Multimedia Interface) ondersteunt zowel video als audio op een enkele digitale aansluiting voor gebruik met DVD spelers, Set-Top Boxes en andere AV toestellen.

HDMI werd ontworpen om te voorzien in de technologieën van HDCP (High-bandwidth Digital Content Protection). HDCP wordt gebruikt ter bescherming van digitale inhoud die is uitgezonden en ontvangen. HDMI heeft mogelijkheid om standaard, verbeterde of high-definition video te ondersteunen plus standaard naar multikanaal surround-sound audio, HDMI functies zijn niet samengedrukte digitale video, een bandbreedte tot 5 gigabytes per seconde, een aansluiting (in plaats van verschillende kabels en aansluitingen), en communicatie tussen de AV bron en AV toestellen zoals DTV's.

HDMI, het HDMI logo en High-Definition Multimedia Interface zijn handelsmerken of geregistreerde handelsmerken van HDMI licensing LLC.

Opmerkingen betreffende HDMI aansluiting

- Indien uw TV NIET in staat is om 96 kHz samplingfrequentie te verwerken, stelt u de optie [Frequentie] in op [48 kHz] in het instellingenmenu (Zie pagina 19). Zodra u deze keuze heeft gemaakt, zal het toestel automatisch alle 96 kHz signalen omzetten naar 48 kHz zodat uw systeem ze kan decoderen.
- Indien uw TV niet is uitgerust met Dolby Digital, DTS en MPEG decoder, stelt u de [Dolby Digital] en [MPEG] opties in op [PCM] in het instellingenmenu (zie pagina 19).

- Indien uw TV niet uitgerust is met DTS decoder, stelt u de optie [DTS] in op [Uit] in het instellingenmenu (zie pagina 19). Om van DTS multikanaal surround te genieten, dient u dit toestel aan te sluiten op een DTS compatibele versterker via een van de digitale audio uitgangen van dit toestel.
- Indien er storingen of strepen op het scherm zijn, controleert u de HDMI kabel.
- Het wijzigen van de resolutie terwijl het toestel is aangesloten met een HDMI aansluiting kan resulteren in foutmeldingen. Om het probleem op te lossen, schakelt u het toestel uit en weer in.
- Indien u een HDMI- of DVI-compatibel apparaat aansluit, controleert u het volgende:
 - Schakel het HDMI/DVI toestel en dit toestel uit. Schakel vervolgens het HDMI/DVI toestel in en wacht ongeveer 30 seconden, schakel vervolgens dit toestel in.
 - De video ingang van het aangesloten toestel is correct ingesteld voor deze speler.
 - Het aangesloten apparaat is compatibel met 720(1440)x576i, 720x576p, 1280x720p, 1920x1080i of 1920x1080p video-invoer.
- Niet alle HDCP compatibele DVI apparaten zullen functioneren met deze recorder.
 - Het beeld zal niet correct getoond worden bij een niet-HDCP-apparaat.

Wat is SIMPLINK?



Sommige functies van dit toestel worden bediend via de afstandsbediening van de TV indien dit toestel en LG TV met SIMPLINK verbonden zijn via een HDMI-aansluiting.

- Bedienbare functie met de LG TV afstandsbediening: Afspelen, Pauzeren, Scannen, Overslaan, Stoppen, Uitschakelen, etc.
- Zie de handleiding van de TV voor details over de SIMPLINK functie.
- LG TV met SIMPLINK functie heeft het bovenstaande logo.

Betaal TV/Canal Plus Decoder Aansluiten

U kunt Betaal TV/Canal Plus programma's bekijken en opnemen indien u een decoder (niet geleverd) aansluit op dit toestel. Koppel de hoofdkabel van het toestel los bij het aansluiten van de decoder. U hoeft het toestel niet in te schakelen om de signalen van de aangesloten tuner op uw TV te bekijken.

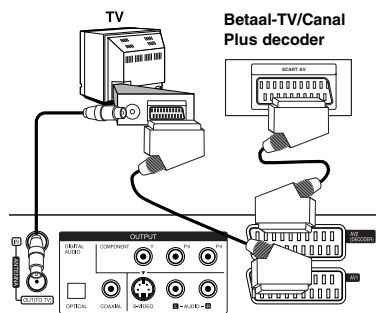

Achterzijde van de recorder

Om Betaal TV/Canal Plus programma's te bekijken of op te nemen, stelt u de optie [AV2 Aansluiting] in op [Decoder] (zie pagina 18) en stelt u de [CANAL] optie van het programma in op [Aan] in het Instellingenmenu (pagina 15).

Als u de hoofdkabel van het toestel loskoppelt, kunt u niet kijken naar de signalen van de aangesloten decoder.

- Beelden met auteursrechtssignalen die kopiëren verbieden, kunnen niet opgenomen worden.
- Indien u het toestel signalen verstrekt via de VCR, kan het voorkomen dat u geen duidelijk beeld op uw TV scherm krijgt. Zorg dat u uw VCR aansluit op het toestel en uw TV zoals getoond in onderstaande volgorde. Om videobanden te bekijken, bekijkt u de banden via een tweede lijningang op uw TV.

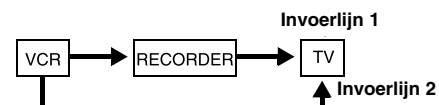

- Indien u opneemt naar een VCR vanaf dit toestel, wisselt u niet van invoerbron naar TV door op de TV/DVD knop te drukken op de afstandsbediening.
- Sluit de VCR SCART stekker van de tuner aan op de AV2 DECODER ingang indien u gebruik maakt van een B Sky B tuner.
- Als u de hoofdkabel van het toestel loskoppelt, kunt u niet kijken naar de signalen van de aangesloten VCR of tuner.

Aansluiten op de AV2 DECODER ingang

Sluit een VCR of gelijkwaardig opnametoestel aan op de AV2 DECODER ingang van dit toestel. U hoeft het toestel niet in te schakelen om de signalen van de aangesloten tuner op uw TV te bekijken.

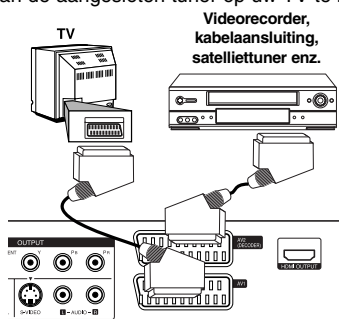

Achterzijde van de recorder

Om de bron van AV2 DECODER ingang te bekijken of op te nemen, stelt u de optie [AV2 Aansluiting] in op [Overig] (zie pagina 18) en stelt u de optie [AV2 Opnemen] in op [Automatisch], [CVBS], [RGB] of [S-Video] zoals vereist (zie pagina 21).

Aansluiten op de AV In 3 Ingangen

Sluit de ingangcontactpunten (AV IN3) van het toestel aan op de audio/video uitgangcontactpunten op uw accessoire, gebruik de audio/video kabels.

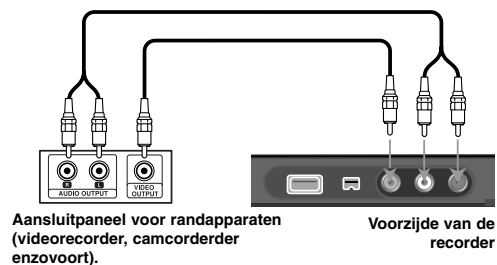

Een Digitale Camcorder aansluiten

Met behulp van de voorpaneel DV IN ingang is het mogelijk om een DV digitale camcorder aan te sluiten en DV banden digitaal om te zetten naar DVD.

Gebruik een DV kabel (niet geleverd) om het DV in/uit contactpunt van uw DV camcorder aan te sluiten op het voorpaneel DV IN contactpunt van dit toestel.

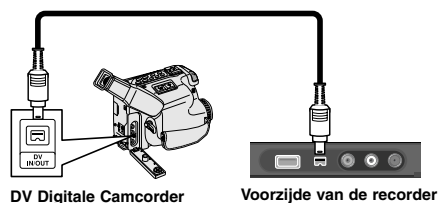

Het DV IN contactpunt is uitsluitend voor het aansluiten van een DV digitale camcorder. Deze is niet compatibel met digitale satellietuners of D-VHS videodecks. Het loskoppelen van de DV kabel terwijl de inhoud van een aangesloten digitale camcorder wordt opgenomen, kan leiden tot fouten.

USB Flash Drive gebruiken

OP AFSTANDS-BEDIENING

1. Een USB Flash Drive aansluiten op de USB poort:	–
2. Toont het HOME menu:	HOME
3. Selecteer een hoofdoptie: [MUZIEK], [FOTO] of [FILM] optie	◀ ▶
4. Selecteer de [USB] optie:	▲ ▼
5. Toont overeenkomende menulijst: Voor informatie over gebruik van alle bestanden kijkt u op de relevante paginan.	ENTER

USB Flash Drive gebruiken - wat u nog meer kunt doen

Afspelen van een USB Flash Drive

Dit toestel kan MP3/WMA/JPEG/DivX bestanden op de USB Flash Drive afspelen.

De USB Flash Drive insteken - Steek recht in totdat het volledig geplaatst is.

De USB Flash Drive verwijderen - Trek de USB Flash Drive voorzichtig eruit als deze niet in gebruik is.

Opmerkingen betreffende een USB Flash Drive.

- De inhoud op de schijf of HDD kan niet verplaatst of gekopieerd worden naar een USB Flash Drive.
- Houd de USB Flash Drive buiten het bereik van kinderen. Zoek onmiddellijk medische hulp indien ingeslikt.
- Dit toestel ondersteunt alleen USB Flash Drive met FAT16 of FAT32 formaat.
- USB Flash Drives die extra software nodig hebben, worden niet ondersteund.
- Dit toestel is compatible met Flash type USB toestel dat USB 1.1 ondersteunt.
- Dit toestel ondersteunt misschien niet alle USB Flash Drives.
- **Trek de USB Geheugenstick niet uit tijdens het gebruik (afspelen, kopiëren, etc.). Dit kan een defect in het toestel veroorzaken.**

Auto setup

Indien het de eerste keer is dat u het toestel inschakelt, worden de taal, klok en kanalen automatisch ingesteld door de initiële instellingen wizard.

	OP AFSTANDS-BEDIENING
1 Het toestel inschakelen: De initiële instellingen wizard verschijnt op het scherm.	POWER
2 Kies een taal:	▲▼
3 Selecteer de gekozen taal:	ENTER
4 Controleer de antenne en ga naar de volgende stap:	ENTER
5 Kies een klok instelmodus:	▲▼
6 Selecteer de gekozen klok instelmodus:	ENTER
7 Stel de tijd in: Deze stap is niet beschikbaar voor de modus Auto.	▲▼◀▶, ENTER
8 Kies een uitzendtype: Alle of Analoog	▲▼
9 Selecteer [Start] en start de kanaalscan:	▶ ENTER
10 Sluit de initiële setup:	ENTER

Auto setup - wat u nog meer kunt doen

De geprogrammeerde kanalen aanpassen

Druk op HOME, en selecteer de optie [Easy Menu] met behulp van ◀▶. Druk op ENTER terwijl [SETUP] geselecteerd is. Het SETUP menu verschijnt op het scherm. Selecteer [Programma Bewerken] bij het tweede niveau opties en druk op ▶ om naar het derde niveau te gaan. Druk op ENTER terwijl de optie [Bewerken] geselecteerd is. Het kanaal bewerken scherm wordt getoond.

Selecteer welk kanaal u wilt bewerken en druk op ENTER. Aan de linkerkant van het scherm wordt een optiemenu gemarkeerd.



[Favorite] Stel het programma in op favoriet kanaal.

[Wissen]: Verwijder het geselecteerde kanaal uit de geprogrammeerde kanaallijst.

[Verplaatsen] (Alleen analoog kanaal): Wijzig de volgorde van de kanalen en de relevante numerieke toetsen.

[Blokkeren] Blokkeert het programma.

[Station Wijzigen] (Alleen analoog kanaal): Wijzig de naam van het geselecteerde kanaal.

[Programma Bewerken] (Alleen analoog kanaal): Wijzig manueel de instellingen van een kanaal.

Een kanaal bewerken (Alleen analoog kanaal)

U kunt de instellingen van het geprogrammeerde kanaal wijzigen door de optie [Programma Bewerken] te selecteren aan de linkerkant van het kanaal bewerken scherm.



[PR]: Geeft de geselecteerde kanaalpositie weer.

[Seek]: Zoekt automatisch naar een kanaal. Stopt het zoeken zodra het toestel afstemt op een kanaal.

[Ch.] Wijzigt het kanaalnummer.

[MFT] Fijn afstemmen op het kanaal voor een helder beeld.

[CANAL]: Instellen van de kanalen voor de decoder.

U heeft deze instelling nodig voor het kijken naar of opnemen van Betaal TV/Canal Plus programma's.

[NICAM]: Instellen van de kanalen voor NICAM uitzendingen.

[OK]: Bevestigen van de instellingen en terugkeren naar het kanaallijst menu.

Van programmalijst veranderen op het scherm van kanaal bewerken.

U kunt van programmalijst veranderen op het scherm van kanaal bewerken.

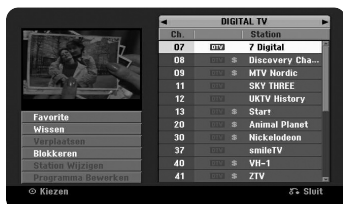

Druk op ▲▼ om de gemarkeerde positie naar de bovenkant van de programmalijst te verplaatsen.

Druk op ◀▶ om [DIGITAL TV], [ANALOG TV] of [RADIO] te selecteren en druk vervolgens op ▲▼ om een programma uit de lijst te selecteren.

Een favoriet programma instellen

U kunt een programma instellen als favoriet kanaal.

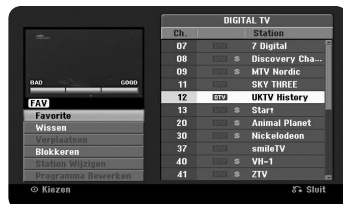

Druk op ▲▼ om een programma uit de programmalijst te selecteren en druk op ENTER om het optiemenu aan de linkerkant van het scherm te markeren. Druk op ▲▼ om de optie [Favorite] te selecteren en druk vervolgens op ENTER. Het programma is ingesteld als favoriet programma en [FAV] zal in het TV-scherm verschijnen.

De AV1 Decoder instellen

Instellen van de AV1 scart ingang voor invoer van gecodeerde videosignalen. Deze optie stelt het toestel in om het gecodeerde signaal van AV1 scart ingang uit te voeren naar AV2 (DECODER) scart ingang voor het decoderen. Het gecodeerde signaal wordt vervolgens teruggestuurd via de AV2 (DECODER) ingang zodat u PAL-TV/Canal Plus programma's kunt bekijken en opnemen.

Druk een keer op AV/INPUT terwijl het scherm kanaal bewerken getoond wordt. De optie [Decoder Aan/Uit] in het optiemenu. Druk op ENTER om de optie in te schakelen en druk opnieuw op ENTER om de optie uit te schakelen. [Canal+] wordt getoond op het scherm als deze optie ingeschakeld is.

Het Begin menu gebruiken

	OP AFSTANDS-BEDIENING
1 Toont het HOME menu:	HOME
2 Selecteer een hoofdoptie:	◀▶
3 Selecteer een suboptie:	▲▼
4 De geselecteerde optie uitvoeren	ENTER
5 Het HOME menu afsluiten:	HOME

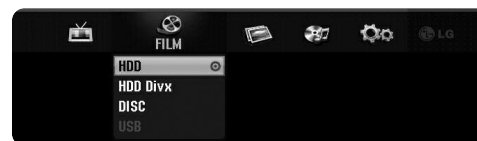

Begin menu gebruiken - wat u nog meer kunt doen

FILM

HDD – Toont het menu [Titeloverzicht] dat de op HDD opgenomen titels toont. (pagina 33)

HDD DivX – Toont [Film Lijst] menu, wat DivX® filmbestanden op HDD toont. (pagina 27)

DISC

– Toont [Titeloverzicht] menu toont opgenomen titels op de schijf toont. (pagina 33)

– Toont [Film Lijst] menu dat de DivX® filmbestanden op de schijf toont (pagina 27)

– Speelt DVD-Video schijf (pagina 25)

USB – Toont het menu [Film Lijst], wat DivX® filmbestanden op de USB Flash Drive toont. (pagina 27)

FOTO

HDD – Toont het menu [Foto Lijst] dat de fotobestanden op de HDD toont. (bladzijde 30)

DISC – Toont [Foto Lijst] menu toont fotobestanden op de schijf. (pagina 30)

USB – Toont het menu [Foto Lijst] dat de fotobestanden op de USB flash drive toont. (bladzijde 30)

MUZIEK

HDD – Toont het menu [Muziek Lijst] dat de muziekbestanden op de HDD toont. (bladzijde 29)

DISC – Toont [Muziek Lijst] menu toont muziekbestanden op de schijf. (pagina 29)

USB – Toont het menu [Muziek Lijst] dat de muziekbestanden op de USB flash drive toont. (bladzijde 29)

Easy Menu

SETUP – Toont Instellingenmenu. (bladzijde 17)

Opname Mode – Toont optie [Opname Mode Inst.] in het Instellingenmenu. (bladzijde 20)

Dubbing – Kopieert de momenteel afgespeelde titel van een voltooide DVD±R of DVD-ROM titel zonder kopieerbeveiliging. (bladzijde 37)

TV

HDD – Keer terug naar live TV kijken in HDD modus. Door op de HDD knop op de afstandsbediening te drukken kunt u deze optie direct kiezen.

DVD – Keer terug naar live TV kijken in DVD modus. Door op de DVD knop op de afstandsbediening te drukken kunt u deze optie direct kiezen.

Timer Record – Toont [Timer Record] menu. (bladzijde 31)

De SETUP instellingen aanpassen

	OP AFSTANDS-BEDIENING
1 Toont het HOME menu:	HOME
2 Selecteer de [Easy Menu] optie:	◀▶
3 Selecteer de [SETUP] optie:	▼, ENTER
4 Selecteer een gewenste optie in het eerste niveau:	▲▼
5 Ga naar het tweede niveau:	▶
6 Selecteer een gewenste optie in het tweede niveau:	▲▼
7 Ga naar het derde niveau:	▶
8 De instelling aanpassen of bevestigen:	▲▼, ENTER
9 Ga terug naar het vorige niveau:	◀

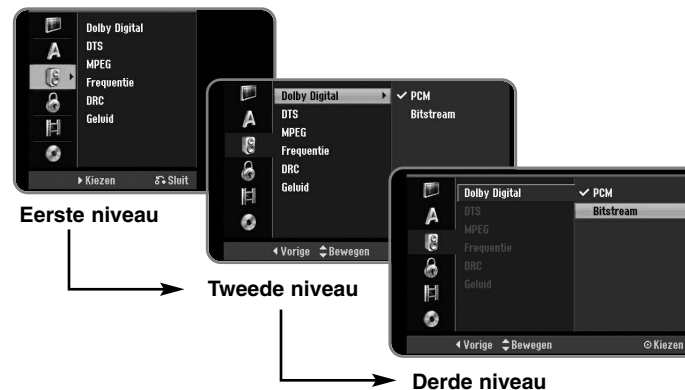

Pas de SETUP instellingen aan - wat u nog meer kunt doen

De algemene instellingen aanpassen



Auto. Programmeren – Deze optie verzorgt het automatisch scannen en instellen van de beschikbare kanalen. Een wachtwoord is benodigd om toegang te krijgen tot deze optie indien de optie [Sluitening Systeem] op [Aan] staat. (pagina 20)

[Alle, Digital of Analog]: Selecteer een uitzendtype dat u automatisch wilt scannen.

[Start]: Start het kanaal scannen.

Programma Bewerken – Deze optie stelt u in staat om kanalen toe te voegen en geprogrammeerde kanalen te bewerken. Een wachtwoord is nodig om toegang te krijgen tot deze optie indien de optie [Sluitening Systeem] op [Aan] staat. (pagina 20)

[Kanaal toevoegen]: Selecteer het uitzendtype tussen [Digital] en [Analog] en druk vervolgens op ▲ ▼ om het kanaal te selecteren en druk op ENTER om het geselecteerde kanaal toe te voegen.

[Bewerken]: Toont het scherm met programma kanaal lijst en kanaal bewerkingsopties. (bladzijde 15)

Tijdsinstelling– De klok moet ingesteld zijn om [Timer record] te kunnen gebruiken.

[Automatisch]: Stel het kanaal in dat het kloksignaal uitzendt, en de klok wordt automatisch ingesteld. Als de automatisch ingestelde tijd afwijkt van de lokale tijd, kunt u meer tijd toevoegen met de optie [TijdVerschil]. (Als bijvoorbeeld de zomertijd is ingegaan.) Druk op ► om de optie [TijdVerschil] te selecteren. Druk op ▲ ▼ om een waarde te selecteren en druk op ENTER (0, 30, 60, 90, 120). Selecteer '0' als de tijd van de automatisch ingestelde klok gelijk is aan uw lokale tijd.

[Handmatig]: Indien er in uw regio geen kanaal is dat een kloksignaal uitzendt, kunt u de tijd en datum handmatig instellen.

Beeldscherm – Selecteert de beeldverhouding van de aangesloten TV.

[4:3 Letterbox]: Selecteer dit bij het aansluiten op een standaard 4:3 scherm TV en u geeft de voorkeur aan balken boven- en onderin het scherm.

[4:3 Panscan]: Selecteer dit bij het aansluiten op een standaard 4:3 scherm TV en u geeft de voorkeur aan het wegsnijden van de gedeeltes die niet passen op het scherm.

[16:9 Wide]: Selecteer indien u aansluit op een breedbeeld TV.

AV2 Aansluiting – U kunt een decoder of ander toestel aansluiten op de AV2(DECODER) ingang op het achter paneel.

[Decoder]: Selecteer dit indien u een PAY-TV of Canal Plus decoder aansluit op de AV2(DECODER) ingang van het toestel.

[Overig]: Selecteer dit indien u een VCR of gelijkwaardig opnametoestel aansluit op de AV2(DECODER) ingang van het toestel.

Uitgangstype Video – Selecteer een optie volgens het aansluitingstype van de TV.

[YPbPr]: Indien uw TV is aangesloten op de COMPONENT UITVOER van dit toestel.

[RGB]: Indien uw TV is aangesloten op de SCART ingang van dit toestel.

Antenne Voeding 5V – Indien u een binnenantenne gebruikt, gebruik er dan één met een signaalversterker met een waarde van DC 5V, 100mA en stel deze optie in op [Aan].

[Aan]: De aangesloten antenne wordt van voeding voorzien.

[Uit]: Het apparaat voorziet de aangesloten antenne niet van voeding.

Opstarten – U kunt het toestel resetten naar de oorspronkelijke fabrieksinstellingen en de HDD formateren.

[FabriekInstelling]: U kunt het toestel terugzetten naar de fabrieksinstellingen. Sommige opties kunnen niet hersteld worden (Beveiligingsniveau, Wachtwoord, en Land Code). Het auto instellingenmenu wordt op het scherm getoond na de fabrieksinstellingen.

[HDD formatteren]: Alles dat op de HDD opgenomen is, zal gewist worden.

Auto Power Uit – Als u deze optie op [Aan] instelt zal het apparaat zichzelf automatisch afsluiten wanneer u het apparaat zo'n 20 minuten in de stopmodus laat staan.

Aanpassen van de taalinstellingen



Menu weergave – Kies een taal voor het Instellingenmenu en onscreen scherm.

Menu/Audio/Ondertiteling – Selecteer een taal voor Menu/Audio/Ondertiteling.

[Origineel]: Verwijst naar de originele taal waarin de schijf opgenomen is.

[Overig]: Om een andere taal te selecteren, drukt u op de numerieke toetsen en vervolgens op ENTER voor het invoeren van het overeenkomende 4-cijferige nummer, volgens de taalcode lijst op bladzijde 33. Druk op CLEAR indien u een fout maakt bij het invoeren van het getal.

[Uit] (voor schijfondertiteling): Uitschakelen van de ondertiteling.

DTV Audio – Digitale kanalen leveren soms meerdere audiotracks, vaak in verschillende talen. U kunt met deze instelling een standaard audiotaal instellen. Indien geleverd door de uitzender kunt u ook een verschillende audiotaal kiezen terwijl u naar de TV kijkt door herhaaldelijk op AUDIO te drukken.

DTV Ondertiteling – Digitale kanalen leveren soms ondertitelingen, vaak in verschillende talen. U kunt met deze instelling een standaard ondertitelingstaal instellen als DTV-ondertiteling door de uitzender wordt geleverd. Druk herhaaldelijk op SUBTITLE om een ondertitelingstaal te kiezen tijdens het kijken naar digitale televisie.

Disc Ondertiteling – Selecteer een taalcode voor de DivX® ondertiteling.

Aanpassen van de audioinstellingen



Dolby Digital / DTS / MPEG – Selecteer het type digitaal audiosignaal bij gebruik van het DIGITALE AUDIO UITVOER contactpunt.

[Bitstream] – Selecteer indien u de DIGITALE AUDIO UITVOER van dit toestel aansluit op een versterker met ingebouwde Dolby Digital, DTS of MPEG decoder.

[PCM] (voor Dolby Digital / MPEG) – Selecteer indien u de DIGITALE AUDIO UITVOER van dit toestel aansluit op een versterker zonder ingebouwde Dolby Digital of MPEG decoder.

[Uit] (voor DTS) – Selecteer indien u de DIGITALE AUDIO UITVOER van dit toestel aansluit op een versterker zonder ingebouwde DTS decoder.

Frequentie (Frequency) – Selecteer de bemonsteringsfrequentie van het audiosignaal.

[48 kHz]: In geval van een DVD met 96kHz bemonstering, wordt de uitvoer geconverteerd naar 48kHz. Indien uw ontvanger of versterker NIET in staat is tot het verwerken van 96kHz signalen, selecteert u [48kHz].

[96 kHz]: De digitale audiosignalen worden uitgevoerd in hun oorspronkelijke formaat.

DRC (Dynamic Range Control) – Zorgt dat het geluid helder blijft bij het verlagen van het volume (alleen Dolby Digital). Stel voor dit effect in op [Aan].

Geluid – Selecteer [Aan] om karaoke kanalen te mengen naar normale stereo. Deze functie is alleen effectief voor multikanaal karaoke DVD's.

Aanpassen van de vergrendelinginstellingen



Om toegang te krijgen tot het Vergrendelingsstelsel, DVD-classificatie, DTV-classificatie, wachtwoord instellen of gebiedscode-opties, dient u het 4-cijferige wachtwoord in te voeren. U wordt nu gevraagd een wachtwoord in te geven als u dat nog niet gedaan heeft.

Een 4-cijferig wachtwoord invoeren. Voer opnieuw in ter controle. Druk op CLEAR indien u een fout maakt bij het invoeren van het getal.

U kunt uw wachtwoord resetten als u dit vergeten bent. Toont het instellingenmenu. Voer '210499' in en druk op ENTER. Het wachtwoord is nu gewist.

Sluitening Systeem – Met deze optie kunt u bepaalde programma's en classificaties instellen via blokkeerschema's. U kunt tevens alle eerder ingestelde schema's activeren of uitschakelen. Er is een wachtwoord vereist voor toegang tot de opties van het vergrendelingsmenu. Indien het Vergrendelingsstelsel is ingesteld op [Uit], zal [DTV Rating] niet van kracht zijn.

Beveiligingsniveau – Selecteer een DVD beoordelingsniveau. Hoe lager het niveau, hoe strenger de beoordeling. Selecteer [Deactiveren] om de beoordeling uit te schakelen.

DTV Rating – U kunt de classificaties om alle programma's met een classificatie boven een bepaald niveau te blokkeren instellen.

[Geen controle]: U kunt alle programma's bekijken.

[04 jaar] – [18 jaar]: Classificatie [04 jaar] heeft de meeste beperkingen en [18 jaar] is het minst beperkend.

[Alles vergrend.]: Alle programma's zijn geblokkeerd. Om een programma te bekijken, dient u het eerder door u aangemaakte 4-cijferige wachtwoord in te voeren.

Instellen Wachtwoord – Wijzig of verwijder het wachtwoord.

[Wijzigen]: Voer het nieuwe wachtwoord twee keer in na het invoeren van het huidige wachtwoord.

[Verwijderen]: Verwijder het huidige wachtwoord na het invoeren van het huidige wachtwoord.

Land Code – Selecteer een code voor een geografisch gebied als afspelen beoordelingsniveau. Dit bepaalt welke standaards van de regio gebruikt worden om DVD's te controleren wat betreft ondervergrendeling. Zie de Regiocodes op bladzijde 38.

DivX Reg. Code – We verstrekken een DivX® VOD (Video On Demand) registratiecode waarmee u video's kunt kopen en huren via de DivX® VOD service. Voor meer informatie bezoekt u www.divx.com/vod. Druk op ENTER indien het pictogram [Bekijken] gemarkeerd is, en u kunt de registratiecode van het toestel zien.

De opname-instellingen aanpassen



Opname Mode Inst. – Selecteer de beeldkwaliteit voor opnames uit XP, SP, LP, EP of MLP. Zie de opnametijd van elke modus op pagina 41.

[XP]: Hoogste beeldkwaliteit.

[SP]: Standaard beeldkwaliteit.

[LP]: Iets langere beeldkwaliteit dan [SP] modus.

[EP]: Laagste beeldkwaliteit.

[MLP]: De langste opnametijd met de laagste beeldkwaliteit.

Opname Aspect – Deze optie stelt de opname beeldverhouding in voor het materiaal dat u op de DVD opneemt.

DV Opname Audio – U heeft deze instelling nodig als u een camcorder gebruikt met 32kHz/12-bit geluid aangesloten op de voorpaneel DV IN ingang.

Sommige digitale camcorders hebben twee stereotracks voor audio. Een is opgenomen op het tijdstip van filmen, de andere is voor kopiëren na het schieten. Bij de Audio 1 instelling, wordt het geluid opgenomen tijdens het filmen, gebruikt.

Bij de Audio 2 instelling wordt het gekopieerde geluid gebruikt.

TV Opname Audio – Selecteer een audiokanaal om op te nemen tijdens het opnemen van een tweetalig programma.

[Hoofd + sub]: Hoofdtal en subtaal.

[Hoofd]: Alleen hoofdtal

[sub]: Alleen subtaal

Auto Periode – Bij DVD opname worden hoofdstuk markers automatisch toegevoegd op een gespecificeerd interval (5, 10 of 15 min.).

AV2 Opnemen – Selecter een methode voor het invoeren van de videosignalen voor de AV2(DECODER) ingang. Het beeld zal niet duidelijk zijn indien deze instelling niet overeenkomt met het type video invoersignaal.

[Automatisch]: Het video invoersignaal zal het ontvangen videosignaal automatisch volgen.

[CVBS]: Invoeren van de DVBS (composite) videosignalen.

[RGB]: Invoeren van RGB signalen.

[S-VIDEO]: Invoeren van S-Video signalen.

Time Shift – Stel deze optie op [Aan] zodat dit toestel de Timeshift functie automatisch gebruikt zonder dat u op de TIMESHIFT knop hoeft te drukken. Timeshift zal starten binnen 5 seconden nadat de TV tuner modus gestart is.

De schijfinstellingen aanpassen



Disc Initialisatie – U kunt een DVD initialiseren door te drukken op ENTER terwijl [Start] geselecteerd is. Het menu [Disc Initialisatie] wordt geopend. Het toestel start na bevestiging met formatteren. U kunt kiezen uit VR en Video modus voor DVD-RW schijven. Alles dat opgenomen is op de DVD wordt na formatteren automatisch gewist.

Indien u een volledig blanco schijf laadt, zal het toestel de schijf automatisch initialiseren. Zie “Formateermodus (nieuwe schijf)” op pagina 5 voor meer informatie.

Voltooien – Voltooien is noodzakelijk indien u een schijf die opgenomen is met dit toestel, afgespeeld wordt op andere DVD apparatuur. De duur van het voltooien is afhankelijk van de staat van de schijf, opgenomen lengte, en het aantal bestanden.

[Voltooien]: Het [Voltooien] menu wordt geopend. Het toestel start na bevestiging met voltooien.

[Ongedaan maken]: De voltooide DVD-RW schijven kunnen na bevestiging in het menu [Ongedaan maken] onvoltooid gemaakt worden. Na onvoltooiing kan de schijf bewerkt en opgenomen worden.

Voor het voltooien controleert u de kenmerken van de schijftypes in onderstaande tabel.

-RW	De voltooide DVD-RW schijven kunnen onvoltooid gemaakt worden zodat de schijf bewerkt kan worden en er weer opgenomen kan worden op de schijf.
+R -R	Zodra u een schijf voltooid, kunt u deze niet meer bewerken of er iets opnemen.
+RW	Schijven worden bij verwijdering uit het toestel automatisch voltooid.
RAM	De voltooiing is niet noodzakelijk.

Disc Label – Deze functie stelt u in staat om de standaard schijfnaam te wijzigen naar een betere omschrijving. De naam verschijnt indien u de schijf laadt en indien u schijfinformatie op het scherm toont. Het toetsenbordmenu wordt geopend door op ENTER te drukken terwijl [Bewerken] geselecteerd is.

Disc beveiliging – Deze functie stelt u in staat om schijven te beveiligen tegen per ongeluk opnemen, wissen en bewerken door deze optie in te stellen op [Aan]. De DVD-R en Videomodus geformatteerde DVD-RW schijven kunnen niet beveiligd worden.

Schijfinformatie tonen

	OP AFSTANDSBE- DIENING
1 De in het toestel geladen schijf afspelen:	PLAY
2 Toont huidige status van afspelen:	DISPLAY
3 Toont het afspeelmenu:	DISPLAY
4 Selecteer een onderdeel:	▲ ▼
5 Aanpassen van de afspeelmenu instellingen:	◀ ▶
6 Afsluiten van schijf afspeelmenu:	DISPLAY

Tonen van schijfinformatie - wat u nog meer kunt doen

Afspeel menu onderdeel aanpassen

Tijdens het afspelen kunt u een onderdeel selecteren met behulp van ▲▼ en de instelling wijzigen of selecteren door op ◀▶ te drukken.



- 1** Huidige titel/track/bestand / Totaal aantal titels/tracks/bestanden
- 2** Huidig hoofdstuk / totaal aantal hoofdstukken
- 3** Verstreken afspeeltijd
- 4** Geselecteerde audiotaal of audiokanaal
- 5** Geselecteerde ondertiteling
- 6** Geselecteerde hoek / totaal aantal hoeken
- 7** Geselecteerde geluidsmodus

Na een andere titel gaan **HDD DVD ALL**

Als een schijf meer dan één titel heeft, kunt u naar een andere titel gaan. Druk twee keer op DISPLAY tijdens het afspelen en gebruik vervolgens ▲ / ▼ om het titel pictogram te selecteren.

Druk vervolgens op de juiste nummertoeets (0-9) of ◀ / ▶ om een titelnummer te selecteren.

Afspelen starten op geselecteerd tijdstip **HDD DVD ALL DivX**

Druk twee keer tijdens het afspelen op DISPLAY. Het tijd zoeken vak toont de verstreken afspeeltijd. Selecteer het tijd zoeken vak en voer de vereiste starttijd in uren, minuten en seconden in, van links naar rechts. Voorbeeld, om een scene te vinden op 2 uur, 10 minuten en 20 seconden, voer "21020" in en druk op ENTER.

Als u de verkeerde getallen invoert, drukt u op ◀ / ▶ om de cursor te verplaatsen naar het verkeerde nummer. Voer dan de juiste nummers in.

Een ondertiteltaal selecteren **DVD DivX**

Druk tijdens het afspelen twee keer op DISPLAY om het afspeelmenu te tonen. Gebruik ▲ ▼ om de ondertiteloptie te selecteren en vervolgens ◀ ▶ om de gewenste ondertiteltaal te selecteren.

OF

Tijdens het afspelen drukt u op SUBTITLE en vervolgens herhaaldelijk op ◀ ▶ om een gewenste ondertitelingstaal te selecteren.

Bekijken vanuit een andere hoek **DVD**

Indien de schijf opnamen bevat die vanuit verschillende camera's zijn opgenomen, kunt u van camera's wisselen tijdens het afspelen. Druk tijdens het afspelen twee keer op DISPLAY om het afspeelmenu te tonen. Gebruik ▲ ▼ om de hoekoptie te selecteren en vervolgens ◀ ▶ om de gewenste hoek te selecteren.

Een geluidsmodus selecteren **DVD ALL DivX**

Dit toestel kan een 3D Surround effect produceren, wat multikanaal audio afspelen simuleert uit twee gewone luidsprekers, in plaats van uit vijf of meer luidsprekers die normaal nodig zijn om naar multikanaal audio te luisteren van een thuis theater systeem.

Gebruik ▲ ▼ om de geluidoptie te selecteren en vervolgens ◀ ▶ om de gewenste geluidsmodus (3D, SUR. of NORMAL) te selecteren.

Informatie tonen tijdens het TV kijken

Druk tijdens het kijken naar de TV op DISPLAY om de informatie op het scherm te tonen.

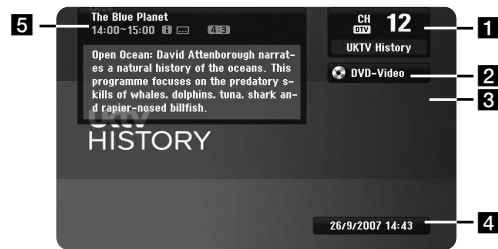

1 Geeft kanaalnummer, stationnaam en audiosignaal (Stereo, Bilingual, Mono) weer dat ontvangen wordt door de tuner.

(De indicatie van het audiosignaal is enkel beschikbaar voor analoge kanalen.)

2 Geeft medianamaam en -formaat weer.

3 Geeft de opnamemodus, vrije ruimte en verstreken tijd weer.

4 Toont de huidige datum en tijd.

5 Geeft programmatitel, begintijd, eindtijd, enz weer.

i (Uitgebreid tekstberichtpictogram): Geeft aan dat er een Uitgebreid tekstbericht beschikbaar is om gedetailleerde beschrijvingen van het programma te verstrekken (zie pagina 24).

DTV (DTV-ondertitelingspictogram): Geeft aan dat het huidige programma een ondertiteling bevat.

16:9 (Breed pictogram): Geeft aan dat het huidige programma in breedbeeldformaat getoond wordt.

Teletext (Teletekstpictogram): Geeft aan dat er Teletekst beschikbaar is (zie pagina 25).

Van TV-programma wisselen

Gebruik PR+/PR- op de afstandsbediening om te wisselen tussen de programma's in het geheugen of gebruik de nummertoeetsen (0-9) om direct een programma te kiezen.

Van TV-programma wisselen met programmalijst

U kunt de TV-programmalijst weergeven door de PR LIST-knop te gebruiken en te wisselen naar een ander TV-programma uit de kanalenlijst.

Terwijl u naar een programma kijkt drukt u op PR LIST om de TV-programmalijst weer te geven. Selecteer uw gewenste kanaal door ▲ ▼ te gebruiken en druk op ENTER om het TV-programma te veranderen.

De programmalijst wisselen

U kunt de programmalijst wisselen naar DIGITAL TV, ANALOG TV of RADIO.

Druk op ▲ om de gemarkeerde positie naar de bovenkant van de programmalijst te verplaatsen.

Druk op ◀ ▶ om [DIGITAL TV] , [ANALOG TV] of [RADIO] te selecteren.

De geselecteerde programmalijst zal verschijnen.

De favoriete programmalijst weergeven.

U kunt de favoriete programmalijst weergeven die naar uw eigen smaak georganiseerd is. Om een favoriet programma in te stellen gebruikt u de optie [Programma Bewerken] uit het Instellingenmenu. (pagina 18)



Druk op de roodgekleurde knop terwijl u TV kijkt. De favoriete opties verschijnen. Druk op ▲ ▼ om een gewenst programma te selecteren en druk op ENTER om het geselecteerde programma te kijken.

De digitale EPG gebruiken

	OP AFSTANDSBE- DIENING
1 Toont het EPG-menu:	EPG
2 Selecteer een TV-programma:	▲ ▼
3 Toont de volgende/vorige menulijst:	◀ ▶
4 Toont het huidige uitgezonden geselecteerde programma:	ENTER
5 Verlaat het EPG-menu:	EPG of RETURN

De digitale EPG gebruiken - wat u nog meer kunt doen

Over de digitale EPG

De digitale EPG toont een tabel van geprogrammeerde digitale TV-programma's en gedetailleerde informatie over ieder individueel programma. Het digitale EPG-scherm bestaat uit programma-informatie, kanaallijst en een algemene programmalijst. Weet dat de klok van het apparaat op de juiste tijd en datum moet staan om te verzekeren dat alle relevante EPG-informatie weergegeven wordt.

Het gedetailleerde informatiescherm laten zien

U kunt gedetailleerde informatie bekijken voor het gemarkeerde programma. Druk op de blauwe knop om het gedetailleerde informatiescherm weer te geven. Om het gedetailleerde informatiescherm te verlaten drukt u nogmaals op de blauwe knop.



Wisselen van EPG-menu

Het EPG-scherm levert twee zoekmenu's.

Druk op de gele knop wanneer het EPG-menu weergegeven is.

- Nu/Volg.: Het scherm toont de huidige en volgende programma's.



- 8 Dagen: Het scherm toont programma's in de komende 8 dagen. Wanneer het EPG-menu met 8 dagen weergegeven is, kunt u ook de datum van het EPG-menu veranderen door op de groene knop te drukken en vervolgens ◀ / ▶ te gebruiken om een datum in te stellen.



U kunt een timeropname instellen met behulp van het EPG menu voor 8 dagen. Selecteer een programma en druk op de rode knop. Het rode timerpictogram zal getoond worden en het programma zal onthouden worden door de recorder. U kunt de programmering controleren in het menu [Timer Rec. List] (zie pagina 31). Om de timeropname te annuleren, selecteert u het programma en drukt u vervolgens op de rode knop. Het rode timerpictogram verdwijnt.

Teletekst oproepen

Teletekst is een gratis uitzendservice door sommige TV-stations waarbij de meest recente informatie betreffende nieuws, weer, televisieprogramma's, aandelenkoersen en nog veel meer onderwerpen, verstrekt wordt.

De recorder geeft u toegang tot teletekst wat in diverse aspecten sterk verbeterd is zoals de tekst en de grafische weergave. Er kan toegang gekregen worden tot deze teletekst door speciale teletekstdiensten en specifieke diensten die teletekst uitzenden.

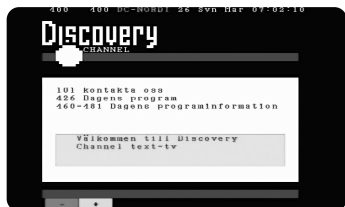

Gebruik de nummertoezen (0-9) of PR/CH op de afstandsbediening om te veranderen naar het programma dat teletekst uitzendt. Druk op TEXT voor toegang tot teletekst.

Volg de aanwijzingen op teletekst en ga door naar de volgende of vorige stap door op de kleur (RED of GREEN) te drukken of SKIP ((◀◀ / ▶▶)).

Druk op (TEXT) of RETURN (↵) om teletekst uit te zetten en terug te keren naar het TV-programma.

Teletekspagina's selecteren

Voer met de nummertoezen het gewenste uit drie cijfers bestaande paginanummer in. Als u tijdens het kiezen op een verkeerd nummer drukt, moet u eerst het (verkeerde) uit drie cijfers bestaande getal voltooiën en vervolgens het juiste paginanummer invoeren. Gebruik de RED/GREEN knoppen om naar de volgende of vorige pagina te gaan.

Een schijf afspelen

	OP AFSTANDS-BEDIENING
1 Open de schijflade:	OPEN/CLOSE (▲)
2 Plaats een schijf:	-
3 Sluit de schijflade:	OPEN/CLOSE (▲)
4 Aanpassen van de schermmenu instellingen: Een schijfmenu wordt misschien niet getoond, afhankelijk van de schijf.	▲ ▼ ◀ ▶, ENTER
5 Start het afspelen:	PLAY (▶)
6 Stop het afspelen:	STOP (■)

Een schijf afspelen - wat u nog meer kunt doen

Een schijf met menu afspelen **DVD**

Het menuscherm wordt voor het eerst getoond indien u een DVD met een menu laadt.

Gebruik de ◀ / ▶ / ▲ / ▼ knoppen om het titel/hoofdstuk dat u wilt bekijken te selecteren en druk op ENTER om het afspelen te starten.

Druk op TITLE of MENU/LIST om terug te keren naar het menuscherm.

Overslaan naar volgende/vorige hoofdstuk/track/bestand

HDD DVD ALL ACD MP3 WMA DivX

Druk op SKIP (▶▶) om naar het volgende hoofdstuk/track/bestand te gaan.

Druk op SKIP (◀◀) om terug te keren naar het begin van huidige hoofdstuk/track/bestand.

Druk twee keer kort op SKIP (◀◀) om een stap terug te gaan in huidige hoofdstuk/track/bestand.

Afspelen pauzeren

Druk op PAUSE/STEP (II) om het afspelen te pauzeren.
Druk op PLAY (▶) om verder te gaan met afspelen.

Frame-voor-Frame afspelen **HDD DVD ALL**

Druk herhaaldelijk op PAUSE/STEP (II) om frame-voor-frame af te spelen. U kunt frame voor frame voor- of achteruit in het beeld gaan door herhaaldelijk op ◀ / ▶ te drukken in de PAUSE modus.

Snel vooruit of snel achteruit **HDD DVD ALL ACD DivX**

Druk op SCAN (◀◀ of ▶▶) om snel vooruit of snel achteruit te gaan tijdens het afspelen. U kunt de afspeelsnelheid wijzigen door herhaaldelijk op SCAN (◀◀ of ▶▶) te drukken. Druk op PLAY (▶) om verder te gaan met afspelen op normale snelheid.

Andere audio horen **HDD DVD ALL DivX**

Druk op AUDIO en vervolgens herhaaldelijk op ◀ of ▶ om een andere audiotaal, audiotrack of coderingsmethode te horen.

Afspeelsnelheid vertragen **HDD DVD ALL**

Terwijl het afspelen gepauzeerd is, drukt u op SCAN (◀◀ of ▶▶) om het vooruit of achteruit afspelen te vertragen. U kunt de afspeelsnelheid wijzigen door herhaaldelijk op SCAN (◀◀ of ▶▶) te drukken. Druk op PLAY (▶) om verder te gaan met afspelen op normale snelheid.

Het titelmenu bekijken **DVD**

Druk op TITLE om het titelmenu of schijfmenu te tonen. Indien de huidige DVD een titel heeft, zal het titelmenu op het scherm worden getoond. Anders wordt het schijfmenu getoond.

Herhaald afspelen **HDD DVD ALL ACD MP3 WMA**

Druk herhaaldelijk op REPEAT om een te herhalen onderdeel te selecteren. De huidige titel, hoofdstuk, map of track zal herhaaldelijk afgespeeld worden. Om terug te keren naar normaal afspelen, druk herhaaldelijk op REPEAT om [Uit] te selecteren.

Een specifiek gedeelte (A-B) herhalen **HDD DVD ALL ACD**

Druk op REPEAT om [A-] te selecteren aan het begin van het gedeelte dat u wilt herhalen, en druk op ENTER aan het einde van het gedeelte. Uw geselecteerde gedeelte zal voortdurend herhaald worden. U kunt een gedeelte korter dan 3 seconden niet selecteren. Om terug te keren naar normaal afspelen, druk herhaaldelijk op REPEAT om [Uit] te selecteren.

Laatste scène geheugen **DVD**

Dit toestel onthoudt de laatste scène van de laatst bekeken schijf. De laatste scène blijft in het geheugen, zelfs als u de schijf verwijdt uit het toestel of het toestel uitschakelt. Indien u een schijf laadt waarvan de scène onthouden is, wordt de scène automatisch opgeroepen.

DivX® filmbestanden afspelen

	OP AFSTANDSBE- DIENING
1 Toont het HOME menu:	HOME
2 Selecteer optie [FILM]:	◀ ▶
3 Selecteer een optie met een DivX bestand:	▲ ▼, ENTER
4 Selecteer een filmbestand uit het menu:	▲ ▼
5 Afspelen van het geselecteerde filmbestand:	PLAY
6 Stop het afspelen:	STOP

Een DivX® filmbestand afspelen - wat u nog meer kunt doen

Opties Menu Filmlijst

Selecteer welk bestand u wilt afspelen in het menu en druk op ENTER. Aan de linkerkant van het scherm wordt een optiemenu geopend.



[Afspelen]: Start het afspelen van het geselecteerde bestand.

[Open]: Opent de map en een lijst met bestanden in de map wordt getoond.

[Wissen]: Verwijdert de bestand(en) of map(pen) van de harde schijf.

[Naam wijzigen]: Bewerken van de bestandsnaam in de HDD.

[Verplaatsen]: Verplaatst geselecteerde bestand(en) naar een andere map in de HDD.

[Copie]: Kopieert geselecteerde bestand(en) naar een andere map in de HDD.

Informatie filmbestand tonen

Druk op DISPLAY om de bestandsinformatie van het gemarkeerde bestand in de filmlijst te tonen.

DivX bestand vereiste

Beschikbare resolutiegrootte: 720x576 (B x H) pixel

DivX bestandextensies: ".avi", ".divx"

Af speelbare DivX ondertiteling: ".smi", ".srt", ".sub (uitsluitend Micro DVD formaat)", ".txt (uitsluitend Micro DVD formaat)"

Af speelbaar Coderingsformaat: "DIV3", "MP43", "DIVX", "DX50"

Af speelbaar Audioformaat: "AC3", "PCM", "MP2", "MP3", "WMA"

Bemonsteringsfrequentie: binnen 8 -48 kHz (MP3), binnen 32 - 48 kHz (WMA)

Bit rate: binnen 8 - 320 kbps (MP3), binnen 32 - 192 kbps (WMA)

CD-R Formaat: ISO 9660 en JOLIET.

DVD±R/RW Formaat: ISO 9660 (UDF Bridge formaat)

Maximum aantal Bestanden/Schijf: Minder dan 1999 (totaal aantal bestanden en mappen)

Opmerkingen betreffende DivX formaat

- De naam van het DivX ondertitelingbestand dient te herkennen te zijn met de naam van het DivX bestand om op dit toestel getoond te kunnen worden.
- Indien het ondertitelingbestand niet goed getoond wordt, wijzigt u de taalcode in de optie [Disc Ondertiteling]. (bladzijde 19)
- Indien het aantal van het scherm frame groter is dan 29,97 frames per seconde, kan het voorkomen dat dit toestel niet goed werkt.
- Als de video- en audiostructuur van het DivX-bestand niet doorgeschoten is, kan het zijn dat de audio- en video-output niet volledig overeenkomen.
- Indien er een onmogelijke code geplaatst is in de naam van het DivX bestand, zal deze worden getoond als "_".
- Indien een bit rate van een DivX bestand op de USB groter is dan 4Mbps, kan het voorkomen dat het bestand niet goed getoond wordt.

Selecteer meerdere bestanden of mappen in de lijst

U kunt naast een enkel bestand ook meerdere bestanden selecteren met behulp van de knop MARKER. Druk op MARKER op de gewenste bestanden om meerdere bestanden te selecteren.

Alle bestanden of mappen in de huidige lijst selecteren

Indien u alle bestanden en mappen in de lijst wilt selecteren, drukt u op CLEAR op een bestand of map in de lijst. Druk opnieuw op CLEAR om bestanden en mappen te deselecteren.

Een bestand of map op de HDD benoemen

U kunt een bestand of map op de HDD benoemen. De namen kunnen tot 32 karakters lang zijn.



Selecteer een bestand of map die u wilt hernoemen en druk op ENTER. Selecteer optie [Bewerken] en druk op ENTER om de subopties te tonen. Het toetsbordmenu wordt geopend door op ENTER te drukken terwijl [Naam wijzigen] geselecteerd is.

Bestand(en) of map(pen) naar de HDD kopiëren

U kunt bestand(en) of map(pen) naar de HDD kopiëren.

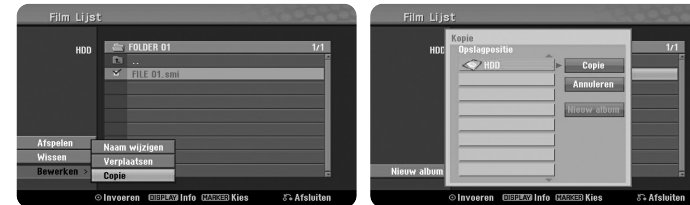

Selecteer de bestand(en) of map(pen) die u wilt kopiëren en druk op ENTER. Selecteer optie [Bewerken] en druk op ENTER om de subopties te tonen. Het [Copie] menu wordt geopend door op ENTER te drukken terwijl optie [Copie] geselecteerd is. Selecteer de directory waar u naar toe wilt kopiëren. Selecteer de optie [Copie] en druk op ENTER om het kopiëren te starten.

Bestand(en) of map(pen) naar een andere map op de HDD verplaatsen

U kunt teven bestand(en) of map(pen) naar een andere map op de HDD verplaatsen.



Selecteer de bestand(en) of map(pen) die u wilt verplaatsen en druk op ENTER. Selecteer optie [Bewerken] en druk op ENTER om de subopties te tonen. Het [Verplaatsen] menu wordt geopend door op ENTER te drukken terwijl optie [Verplaatsen] geselecteerd is. Selecteer de directory waar u naar toe wilt verplaatsen. Selecteer de optie [Verplaatsen] en druk op ENTER om het verplaatsen te starten.

Naar muziek luisteren

	OP AFSTANDS-BEDIENING
1 Toont het HOME menu:	HOME
2 Selecteer optie [MUZIEK]:	◀ ▶
3 Selecteer een optie met muziek:	▲ ▼, ENTER
4 Selecteer muziek uit het menu:	▲ ▼
5 Afspelen van het geselecteerde muziekbestand:	PLAY
6 Stop het afspelen:	STOP

Luisteren naar muziek - wat u nog meer kunt doen

Opties Muzieklijst

Selecteer welk bestand/track u wilt tonen in het menu en druk op ENTER. Aan de linkerkant van het scherm wordt een menu geopend.



Audio CD

MP3/WMA

[Afspelen]: Start het afspelen van het geselecteerde bestand/track.

[Random]: Start of stopt het willekeurig afspelen.

[Open]: Opent de map en een lijst met bestanden in de map wordt getoond.

[Wissen]: Verwijdert de bestand(en) of map(pen) van de harde schijf.

[Naam wijzigen]: Bewerken van de bestandsnaam in de HDD.

[Verplaatsen]: Verplaatst geselecteerde bestand(en) naar een andere map in de HDD.

[Copie]: Kopieert bestand(en) naar een andere map in de HDD.

[Program Add]: Een bestand/track toevoegen aan de [Programmalijs].

[Bewaren]: Opslaan van een [Programmalijs] die u in de HDD heeft ingesteld.

[laden]: Laden van een opgeslagen [Programmalijs] op de HDD.

Tonen van MP3/WMA bestandsinformatie

Druk op DISPLAY terwijl het bestand waar u de informatie van wilt zien, geselecteerd is. Het toestel toont de ID3 Tag informatie van het bestand. Indien het bestand geen ID3 Tag informatie heeft, wordt [ID3-Tag: niet gecontroleerd] op het scherm getoond.

MP3/WMA audiobestand vereisten

Bestandextensies: “.mp3”, “.wma”.

Bemonsteringsfrequentie: Binnen 8 - 48 kHz (MP3), binnen 32 - 48 kHz (WMA)

Bit rate: binnen 8 - 320 kbps (MP3), binnen 32 - 192 kbps (WMA)

CD-R Formaat: ISO 9660 en JOLIET.

DVD±R/RW Formaat: ISO 9660 (UDF Bridge formaat)

Maximum aantal Bestanden/Schijf: Minder dan 1999 (totaal aantal bestanden en mappen)

Uw eigen programma maken

U kunt de inhoud afspelen in de volgorde die u wenst door de volgorde van de muziek in te stellen. Het programma wordt gewist bij het afsluiten van het scherm [Muziek Lijst].

Om muziek toe te voegen of te wissen uit de programmalijs, druk op MENU/LIST om de [Programmalijs] te tonen.

Selecteer een gewenst muziekbestand uit de [Muziek Lijst] en druk op ENTER. Indien u meerdere bestanden/tracks wilt selecteren, druk op MARKER bij ieder gewenst bestand/track. Selecteer de optie [Program Add] en druk op ENTER om de geselecteerde bestanden/tracks toe te voegen aan de [Programmalijs]. Selecteer muziek uit de [Programmalijs] en druk op PLAY om het geprogrammeerd afspelen te starten.

U kunt de afspeelvolgorde veranderen door de optie [Verplaatsen] uit het programmalijsmenu te gebruiken.

Tracks/bestanden uit de Programmalijs wissen

Om muziek uit de programmalijs te verwijderen, selecteert u de te verwijderen muziek en drukt u op ENTER. Aan de linkerkant van het scherm wordt een optiemenu geopend. Selecteer de optie [Verwijderen] en druk op ENTER om de muziek uit te lijst te verwijderen.

Uw Programmalijs opslaan (alleen HDD)

Dit toestel onthoudt de door u geprogrammeerde [Programmalijs]. Selecteer een bestand in de [Programmalijs] en druk op ENTER. Selecteer de optie [Bewaren] en druk op ENTER om de [Programmalijs] op te slaan.

Een foto bekijken

	OP AFSTANDS-BEDIENING
1 Toont het HOME menu:	HOME
2 Selecteer optie [FOTO]:	◀ ▶
3 Selecteer een optie met een fotobestand:	▲ ▼, ENTER
4 Selecteer foto uit de lijst:	▲ ▼ ◀ ▶
5 Toon de geselecteerde foto in volledig scherm:	PLAY
6 Terug naar Fotolijst:	STOP

Een foto bekijken - wat u nog meer kunt doen

Opties Fotolijst menu

Selecteer welk bestand u wilt afspelen in het menu en druk op ENTER. Aan de linkerkant van het scherm wordt een menu geopend.



[Totaal]: Toon het geselecteerde bestand in volledig scherm.

[Open]: Opent de map en een lijst met bestanden in de map wordt getoond.

[Wissen]: Verwijdert de bestand(en) of map(pen) van de harde schijf.

[Naam wijzigen]: Bewerken van de bestandsnaam in de HDD.

[Verplaatsen]: Verplaatst geselecteerde bestand(en) naar een andere map in de HDD.

[Copie]: Kopieert bestand(en) naar een andere map in de HDD.

[Diashow]: Toont het menu [Diashow].

Overslaan naar volgende/vorige foto

Druk op SKIP (◀◀ of ▶▶) om de vorige/volgende foto te bekijken in volledig scherm.

Een foto roteren

Roteer de foto met behulp van ▲▼ terwijl u deze bekijkt in volledig scherm.

Fotobestanden bekijken als diavoorstelling

Om foto's in de [Foto Lijst] te bekijken als diavoorstelling, selecteert u de optie [Diashow] aan de linkerkant van het scherm en drukt u op ENTER, het menu [Diashow] wordt op het scherm getoond. Stel de opties [Onderwerp] en [Snelheid] in en druk op ENTER terwijl de optie [Start] geselecteerd is. Het toestel start de diavoorstelling zoals u deze heeft ingesteld.

[Onderwerp] optie:

- [Selecteren] Bekijk een diavoorstelling van alleen de geselecteerde bestanden.
Gebruik de MARKER toets voor het selecteren van meerdere bestanden.
- [Alle] Bekijk alle bestanden in een diavoorstelling.

[Snelheid] optie:

Stel de snelheid van de Diavoorstelling in op [Langzaam], [Normaal], of [Snel].

Naar muziek luisteren tijdens een diavoorstelling

U kunt de diavoorstelling fotobestanden bekijken terwijl u luistert naar MP3/WMA muziekbestanden op de HDD. Druk op ENTER terwijl de optie [Gelijkt. Muziek spelen] is geselecteerd in het menu [Diashow]. Het menubestand selectiemenu wordt op het scherm getoond. Druk op MARKER bij de af te spelen bestanden en druk op ENTER terwijl de optie [Start] geselecteerd is. Het toestel start met de diavoorstelling terwijl de muziek afgespeeld wordt.

[Select All]: Selecteer alle bestanden in de huidige directory.

[Deselect All]: Deselecteer alle bestanden.

Pauzeren van een diavoorstelling.

Druk op PAUSE/STEP om een diavoorstelling te pauzeren. Druk op PLAY om verder te gaan met de diavoorstelling.

Vereisten fotobestand

Bestandextensies: ".jpg"

Foto grootte: Aanbevolen wordt minder dan 4MB

CD-R Formaat: ISO 9660 en JOLIET.

DVD±R/RW Formaat: ISO 9660 (UDF Bridge formaat)

Maximum aantal Bestanden/Schijf: Minder dan 1999 (totaal aantal bestanden en mappen)

Opmerkingen betreffende JPEG bestanden

- Progressieve en compressie zonder verlies van JPEG beeldbestanden wordt niet ondersteund.
- Afhankelijk van de grootte en het aantal JPEG bestanden kan het enkele minuten duren om de inhoud van de media te lezen.

Opname

Volg onderstaande instructies op om een TV kanaal of andere bron op te nemen. Het opnemen gaat door totdat de media vol is, u de opname stopt of de voortgang van de opname langer is dan 12 uur.

OP AFSTANDS-BEDIENING

1 Selecteer een opnamemodus: U kunt een opnamemodus in het SETUP menu selecteren. (XP, SP, LP, EP of MLP)	HOME, ▲▼◀▶, ENTER
2 Selecteer een opnamemedia:	HDD of DVD
3 Selecteer een kanaal of bron die u wilt opnemen:	PR/CH, AV/INPUT
4 Start opname:	REC
5 Stop opname:	STOP

Opname - wat u nog meer kunt doen

TV audiokanaal wijzigen

Voor het opnemen kunt u het TV audiokanaal wijzigen voor stereo en tweetalige uitzendingen. Druk herhaaldelijk op AUDIO om het audiokanaal te wijzigen. Het huidige audiokanaal wordt op het scherm getoond. Stel de optie [TV Opname Audio] in het SETUP menu in tijdens het opnieuw coderen van een tweetalige uitzending.

Instant timer opname

Instant timer opname stelt u in staat om een opname van een ingestelde lengte eenvoudig te maken.



Het opnemen start zodra REC de eerste keer ingedrukt wordt. Druk herhaaldelijk op REC om een bepaalde tijdsduur te selecteren. Met elke druk op REC wordt de opname tijd op het scherm verlengd. U kunt de instant timer opname instellen tot 240 minuten op HDD of tot 720 minuten op DVD, afhankelijk van de beschikbare vrije ruimte.

Een timeropname instellen

Dit toestel kan geprogrammeerd worden om tot 16 timer opnames in een maand uit te voeren. De tijd moet correct ingesteld zijn voordat een timer ingesteld kan worden.



Druk op HOME en selecteer de optie TV. Druk op ▲▼ om [Timer Record] te selecteren en druk op ENTER om het menu [Timer Rec. List] te tonen. Druk op ▲▼ om [NIEUW] te selecteren en druk op ENTER om het menu [Timer Record] te tonen. Pas elk veld aan zoals hieronder getoond met behulp van ▲▼◀▶.

[Media]: Kies een op te nemen media (HDD of DVD).

[CH/PR]: Kies een opgeslagen programmanummer, of een van de externe bronnen om op te nemen. U kunt de DV-input en het radiokanaal niet selecteren.)

[Datum]: Kies een datum tot 1 maand vooruit.

[Start tijd]: Stel de starttijd in.

[Eind Tijd]: Stel de eindtijd in.

[Herhalen] Kies gewenste herhaling (Eenmalig, Dagelijks (ma-vrij), of Wekelijks).

Opnames vanuit het EPG-menu zullen altijd ingesteld worden op [Eenmalig].

Druk herhaaldelijk op REC om de opnamemodus in te stellen (XP, SP, LP, EP of MLP) en druk op ENTER om een timeropname in te stellen. "Rec OK" of "OK" verschijnt in het [Controleren] veld in het menu [Timer Rec. List] wat aangeeft dat de timeropname correct geprogrammeerd is.



Een timeropname annuleren

U kunt een timeropname annuleren voordat de timeropname daadwerkelijk start. Selecteer een gewenste timeropname die u wilt annuleren in het menu [Timer Rec. List] en druk ter bevestiging op CLEAR.

Problemen Timer Opname Oplossen

Het toestel zal niet opnemen, zelfs als de timer ingesteld is, indien:

- Er geen schijf geladen is of er geen vrije ruimte op de HDD aanwezig is.
- Een niet opneembare schijf geladen is en er is geen vrije ruimte op de HDD aanwezig.
- [Disc beveiliging] optie is ingesteld op [Aan] in het instellingenmenu en er is geen vrije ruimte op de HDD (zie pagina 21).
- Het toestel is in gebruik (opname, kopiëren, verwijderen, etc.)
- Er zijn reeds 99 titels (DVD-RW, DVD-R), 49 titels (DVD+R, DVD+RW) opgenomen op de schijf en er zijn reeds 255 titels opgenomen op de HDD.

U kunt geen timerprogramma invoeren indien:

- Er is reeds een opname bezig.
- De tijd die u probeert in te stellen is reeds verstreken.
- Er zijn reeds 16 timerprogramma's ingesteld.

Indien er twee of meer timerprogramma's elkaar overlappen:

- Het eerdere programma heeft voorrang.
- Het latere programma start zodra het eerdere programma voltooid is.
- Indien twee programma's ingesteld zijn om te starten op hetzelfde tijdstip, zal het eerst ingevoerde programma voorrang hebben.

Gelijktijdig afspelen en opnemen

U kunt andere inhoud afspelen terwijl u opneemt. Druk op HOME en selecteer de inhoud die u wilt afspelen tijdens het opnemen. U kunt geen andere inhoud afspelen tijdens het kopiëren of dubben. Het DivX bestand kan niet afgespeeld worden tijdens het opnemen. Als u een DVD opneemt, kan de inhoud van de DVD niet afgespeeld worden.

Tijd Slip

U kunt de titel die u momenteel opneemt met de HDD bekijken met behulp van deze functie. Nadat het opnemen bezig is, na 15 seconden, drukt u op PLAY om de titel die u nu opneemt, af te spelen. Als u het afspelen van de titel stopt, keert u terug naar de huidige opnamepositie.

Opnemen van een camcorder

U kunt opnemen van een DV camcorder naar een HDD door een aansluiting te maken met een DV kabel. U kunt tevens opnemen van een digitale camcorder aangesloten op de DV in ingang aan de voorkant van het toestel. Druk herhaaldelijk op AV/INPUT om de DV Input te selecteren. Vind de positie op de camcorder opname waar u de opname wilt starten en druk op REC om het opnemen te starten. Afhankelijk van uw camcorder kunt u de afstandsbediening van deze recorder gebruiken om de STOP, PLAY en PAUSE functies van de camcorder te kunnen bedienen. Druk op STOP om de opname te beëindigen.

Opnemen van externe invoer

U kunt opnemen van een externe component, zoals een camcorder of VCR, aangesloten op een van de externe ingangen van de recorder. Elke druk op de AV/INGANG wijzigt de invoerbron zoals hieronder beschreven. Zorg dat de component waarvan u wilt opnemen goed aangesloten is op het toestel voordat u gaat opnemen van een externe bron.

- Tuner: Ingebouwde tuner
- AV1: AV1 scart contactpunt op achterpaneel
- AV2: AV2 DECODER scart contactpunt op achterpaneel
- AV3: AV IN 3 (VIDEO, AUDIO (L/R)) geplaatst op voorpaneel
- DV: DV IN bevestigd aan voorpaneel

Tijd shift functie gebruiken

Met deze functie kunt u live TV pauzeren of terug spoelen, zodat u niets mist als u gestoord wordt. you were interrupted.
Druk op TIMESHIFT en druk vervolgens op PAUSE/STEP terwijl u naar live uitzendingen kijkt voordat u de telefoon beantwoordt. De timeshift functie zal de uitzending opnemen voor later bekijken. Voordat u deze functie gebruikt, dient u er zeker van te zijn dat de HDD modus actief is.

Indien er 6 uren geen knop ingedrukt wordt, zal de timeshift automatisch stoppen. U kunt tijdens timeshift afspeelfuncties (langzaam, scan, etc.) gebruiken. Zie het afspelen op pagina 25-26.

Stop timeshift door te drukken op STOP en bevestig uw keuze met ENTER. U keert terug naar de daadwerkelijke uitzending.

Ga naar start of einde tijdens timeshift

Druk op ENTER om de voortgangsbalk tijdens timeshift te zien. Druk op ◀ om naar het begin en op ▶ om naar het einde van de timeshift te gaan.

Clip opname

Als u een timeshift programma wilt opnemen als titel, drukt u op REC op het startpunt en eindpunt dat u wilt opnemen. De timeshift voortgangsbalk geeft de door u geselecteerde clip aan met een rode balk. U kunt meer clips maken door deze instructie te herhalen. De clips worden opgenomen terwijl u de timeshift functie afsluit.

Timeshift functie automatisch gebruiken

Indien de optie [Time Shift] in het SETUP menu is ingesteld op [Aan], zal de timeshift automatisch starten zonder dat u de TIMESHIFT knop in HDD modus hoeft in te drukken.

Als u de timeshift functie wilt stoppen, stelt u de [Time Shift] functie in op [Uit].

Een titel bewerken

Met behulp van het Titellijst menu kunt u video inhoud bewerken.

OP AFSTANDS-BEDIENING

1 Selecteer een opnamemedia:	HDD of DVD
2 Toon het menu [Titeloverzicht]:	MENU/LIST
3 Selecteer de titel die u wilt bewerken:	▲▼◀▶
4 Toon het menu bewerken: De opties verschillen per mediatype.	ENTER
5 Selecteer een menu optie:	▲▼◀▶, ENTER
6 Sluit het menu [Titeloverzicht]:	RETURN

Een titel bewerken - wat u nog meer kunt doen

Betreffende het menu titellijst

Druk op MENU/LIJST om het menu Titellijstmenu te openen. Het afspelen moet gestopt zijn bij het uitvoeren van deze functie. U kunt tevens openen met behulp van HOME menu, selecteer optie [FILM] en selecteer optie [HDD] of [DISC] en druk op ENTER. Indien u een VR modus schijf bewerkt, drukt u op MENU/LIST om te wisselen tussen de menu's Origineel en Afspeellijst.



- 1** Huidige media
- 2** Geeft de opnamemodus, vrije ruimte en verstreken tijd weer.
- 3** Menu opties: Om een menu optie te tonen, selecteert u een titel of hoofdstuk en drukt u op ENTER. De opties verschillen per schijftype.
- 4** Momenteel geselecteerde titel.
- 5** Miniatuur
- 6** Toon de titelnaam, opgenomen datum en opnamelengte.

Voor het bewerken

Dit toestel biedt verschillende bewerkopties voor verschillende schijftypes. Voordat u gaat bewerken, controleert u het schijftype en selecteert u de optie die voor uw schijf beschikbaar is.

U kunt genieten van alle gevorderde bewerkfuncties met VR modus geformatteerde DVD (DVD-RW of DVD-RAM). Bewerk de originele opname (origineel genoemd), of de afspeelinformatie gemaakt van het origineel (Afspeellijst genoemd).

Bewerkingen aan het origineel zijn definitief. Indien u van plan bent een titel te bewerken zonder de originele titel te bewerken, kunt u een afspeellijst voor bewerking maken.

Een Afspeellijst is een groep met Afspeellijsttitel gemaakt van de originele titel voor bewerkingen.

Titel in de originele inhoud van een schijf bevatten een of meer hoofdstukken. Indien u een titel van een schijf plaatst in de Afspeellijst, verschijnen alle hoofdstukken in die titel er ook. Met andere woorden, hoofdstukken in de Afspeellijst gedragen zich exact hetzelfde als die op een DVD/Video schijf. Gedeeltes zijn secties van Origineel of Afspeellijst titels. Van het Origineel en Afspeellijst menu kunt u tevens gedeeltes verwijderen of toevoegen. Het toevoegen van een hoofdstuk of titel aan de Afspeellijst zorgt voor een nieuwe titel van dat gedeelte (bijv. hoofdstuk) of een Originele titel. Het verwijderen van een gedeelte verwijdert een gedeelte van een titel van het Origineel of Afspeellijst menu.

Hoofdstukmarkers toevoegen **HDD -RWvR +RW +R RAM**

U kunt hoofdstukken in een titel maken door hoofdstukmarkers te plaatsen op het gewenste punt. Druk op MARKER op het gewenste punt tijdens het afspelen of opnemen. Er wordt een hoofdstukmarker pictogram op het scherm getoond.

De hoofdstukmarkers kunnen automatisch op een regelmatig interval toegevoegd worden door de optie [Auto Periode] in het SETUP menu in te stellen.

Een titel of hoofdstuk verwijderen

Indien u een titel of hoofdstuk verwijdert uit de Afspeellijst, blijft de titel of het hoofdstuk nog steeds in het Origineel. Als u echter een hoofdstuk of titel verwijdert uit het Origineel, dan wordt de titel of het hoofdstuk tevens verwijdert uit de Afspeellijst.

Selecteer een titel of hoofdstuk dat u wilt verwijderen en druk op ENTER. Selecteer [Verwijderen] optie in het menu aan de linkerkant van het scherm en druk op ENTER om te bevestigen.

HDD – U kunt meerdere bestanden verwijderen met behulp van de MARKER knop. Druk op MARKER op de gewenste bestanden om meerdere bestanden te selecteren en volg bovenstaande instructies op.

Hoofdstuk zoeken **HDD -RWvR -RWVideo +RW +R -R RAM**

U kunt de start van een titel selecteren door te zoeken naar een hoofdstuk. Selecteer een titel of hoofdstuk dat u wilt zoeken en druk op ENTER. Selecteer [Hoofdstuk] in de [Zoek] optie in het menu aan de linkerkant van het scherm en druk op ENTER om het menu [Hoofdstukkenoverzicht] te tonen.

Gebruik ▲▼◀▶ om het gewenste hoofdstuk te zoeken dat u wilt afspelen en druk op PLAY om het afspelen te starten.

Een nieuwe Afspeellijst maken **-RWvR RAM**

De Afspeellijst stelt u in staat om een titel of hoofdstuk te bewerken of opnieuw te bewerken zonder de Originele opnamen te wijzigen. Gebruik deze functie om een Originele titel of hoofdstuk toe te voegen aan een nieuwe Afspeellijst of de geregistreerde Afspeellijst.



Selecteer een Originele titel of hoofdstuk dat u in de Afspeellijst wilt plaatsen en druk op ENTER. Selecteer de optie [Playlist Add] en druk op ENTER om het menu [Kies Playlist] te tonen. Kies een Afspeellijst titel die in het geselecteerde Origineel titel of hoofdstuk wilt plaatsen, of selecteer [New Playlist] om een nieuwe Afspeellijst te maken.

Een Afspeellijst hoofdstuk verplaatsen **-RWvR RAM**

Gebruik deze functie om de afspelvolgorde van een Afspeellijst titel opnieuw in te delen in het menu [Hoofdstukkenoverzicht-Playlist]. Selecteer [Verplaatsen] optie in het menu aan de linkerkant van het scherm [Hoofdstukkenoverzicht-Playlist] en druk op ENTER om te bevestigen. Kies de plek waar u het hoofdstuk naar toe wilt verplaatsen met behulp van ▲▼◀▶ en druk op ENTER. Het bijgewerkte menu wordt getoond.

Tijd zoeken **HDD** **-RWVR** **-RWVideo** **+RW** **+R** **-R** **RAM**

U kunt de start van een titel selecteren door te zoeken door de tijdsduur. Selecteer een titel of hoofdstuk dat u wilt zoeken en druk op ENTER. Selecteer [Tijd] in de [Zoek] optie in het menu aan de linkerkant van het scherm en druk op ENTER om het menu [Zoek] te tonen.



Gebruik ◀▶ om de tijd te vinden waarop u wilt starten. Elke druk op ◀▶ verplaatst 1 minuut en het inhouden van ◀▶ verplaatst 5 minuten. Druk op ENTER om naar een titel vanaf een geselecteerde tijd te kijken.

Titels sorteren **HDD**

Druk op ENTER om het optiesmenu te openen. Selecteer optie [Sorteren] en druk op ENTER om de verdere opties te bekijken. Hier kunt u kiezen om titels te sorteren op [Datum] (waarop ze zijn opgenomen), [Titel] (alfabetische volgorde) of op [Categorie] (sorteer op genre).

Titels samenvoegen **HDD**

Gebruik deze functies om de geselecteerde titel samen te voegen met een andere titel. Kies een titel en druk op ENTER. Kies [Samenvoegen] in de [Bewerken] optie en druk op ENTER. Selecteer een titel die u wilt combineren met een huidige titel en druk op ENTER ter bevestiging.

Een titel of hoofdstuk verwijderen **+RW** **+R**

U kunt door hoofdstukken of titels gaan zonder ze daadwerkelijk te verwijderen. Selecteer een titel of hoofdstuk dat u wilt verbergen en druk op ENTER. Kies [Hide] in de [Bewerken] optie en druk op ENTER.

Als u de verborgen titel of hoofdstuk wilt herstellen, selecteert u het verborgen hoofdstuk of titel en drukt u op ENTER. Kies [Show] in de [Bewerken] optie en druk op ENTER.

Een titel splitsen **HDD** **+RW**

Gebruik deze functie om een titel te splitsen in twee titels. Selecteer een titel die u wilt splitsen en druk op ENTER. Selecteer [verdelen] in de [Bewerken] optie in het menu aan de linkerkant van het scherm en druk op ENTER om het menu [verdelen] te tonen. Vind het punt waar u wilt splitsen met behulp van de PLAY, SCAN, PAUSE/STEP knoppen en druk op ENTER terwijl de optie [verdelen] geselecteerd is. Het afspeelscherm toont het gedeelde punt. Selecteer de optie [Voltooid] en druk op ENTER om te splitsen. U kunt een gedeelte korter dan 3 seconden niet splitsen.

Een titel beveiligen **-RWVR** **+RW** **+R** **RAM**

Gebruik deze functie om een titel te beveiligen tegen accidenteel opnemen, bewerken of verwijderen. Selecteer een titel die u wilt beveiligen en druk op ENTER. Selecteer optie [Beveiliging] in het menu aan de linkerkant en druk op ENTER. Het slot wordt getoond op het miniatuur van de titel.

Als u de beveiliging van een titel wilt opheffen, selecteert u de beveiligde titel en drukt u op ENTER. Selecteer optie [Onbeveiligd] in het menu aan de linkerkant en druk op ENTER.

Een gedeelte verwijderen **HDD** **-RWVR** **RAM**

U kunt een gedeelte dat u niet in de titel wenst, verwijderen.

Selecteer een titel waarvan u een gedeelte wilt verwijderen en druk op ENTER. Selecteer [Deel wissen] in de [Bewerken] optie in het menu aan de linkerkant van het scherm en druk op ENTER om het menu [Deel wissen] te tonen. U kunt het punt vinden met behulp van de knoppen PLAY, SCAN, PAUSE/STEP.

[Start punt]: Selecteer het startpunt van een gedeelte dat u wilt verwijderen en druk op ENTER.

[Eind punt]: Selecteer het eindpunt van een gedeelte dat u wilt verwijderen en druk op ENTER.

[Next Part]: Druk op ENTER om een extra gedeelte te verwijderen (uitsluitend HDD).

[Annuleren]: Druk op ENTER om het geselecteerde gedeelte te annuleren.

[Voltooid]: Druk op ENTER om het geselecteerde gedeelte te verwijderen.

Een titel benoemen

Indien een titel met dit toestel wordt opgenomen, krijgt de titel een nummer als naam. U kunt een titelnaam wijzigen door deze functie te gebruiken.



Selecteer een titel waarvan u een naam wilt wijzigen en druk op ENTER. Selecteer [Rename] in de [Titel] optie in het menu aan de linkerkant van het scherm en druk op ENTER om het toetsenbordmenu te tonen. Gebruik ▲▼◀▶ om een karakter te selecteren en druk op ENTER om uw selectie op het toetsenbordmenu te bevestigen.

[OK]: Het benoemen voltooien.

[Annuleren]: Annuleer alle ingevoerde karakters

[Spatie]: Voer spatie in op de cursor positie

[Wissen]: Verwijder het vorige karakter op de cursor positie.

U kunt de afstandsbediening gebruiken voor het invoeren van een naam.

PLAY (▶): Voer spatie in op de cursor positie.

|| (PAUSE/STEP): Voer spatie in op de cursor positie

■ (STOP), CLEAR: Verwijder het vorige karakter op de cursor positie.

◀◀ / ▶▶: Verplaats cursor links of rechts.

MENU/LIST, DISPLAY: Wijzig de karakterset in het toetsenbordmenu.

Nummers [0-9]: Voer het overeenkomende karakter in op de cursorpositie.

U kunt een genre toepassen voor een geselecteerde titel op de HDD.

Indien een karakter gemarkeerd is op het toetsenbord menu, blijft u op ◀ drukken totdat de cursor in het Genre veld staat. Kies het gewenste genre en druk op ENTER om het te selecteren. De gekozen genrenaam wordt getoond in de linker benedenhoek van het titel miniatuur.

Hoofdstukken samenvoegen **HDD** **-RWvr** **+RW** **+R** **RAM**

Gebruik deze functies om het geselecteerde hoofdstuk samen te voegen met een ander hoofdstuk. Kies een hoofdstuk en druk op ENTER. Selecteer [Samenvoegen] optie om de samenvoegen indicator te zien tussen de hoofdstuk miniaturen. Druk op ENTER om de twee aangegeven hoofdstukken samen te voegen.

Deze functie is niet beschikbaar bij onderstaande omstandigheden.

- Er is maar één hoofdstuk aanwezig in de titel.
- Het eerste hoofdstuk is geselecteerd.

- De hoofdstukken die u wilt samenvoegen gemaakt zijn door het verwijderen van een deel van de Originele titel.
- De hoofdstukken die u wilt combineren gemaakt zijn van verschillende titels.
- Een van het afspeellijst hoofdstuk dat u wilt samenvoegen, is verplaatst.

Het Schijfmenu gebruiken

Gebruik het Titellijstmenu in DVD modus om de schijfinstelling functies te gebruiken zonder het instellingenmenu te openen.



Selecteer de optie [Disc] met ▲▼◀▶ in het menu DVD titellijst en druk op ENTER om de verdere opties te tonen.

[Disc Initialisatie]: Formateer de geplaatste schijf (bladzijde 21)

[Voltooien]: Voltooi de geplaatste schijf (bladzijde 21)

[Ongedaan maken]: Onvoltooi de geplaatste schijf (bladzijde 21)

[Disc Label]: Gebruik dit om een naam voor de schijf in te voeren. De naam verschijnt indien u de schijf laadt en indien u schijfinformatie op het scherm toont (bladzijde 21)

[Beveiliging]: Gebruik deze functie om per ongeluk opnemen, bewerken, verwijderen van de geplaatste schijf te voorkomen (bladzijde 21).

[Onbeveiligd]: Schakel de beveiligingsfunctie uit.

Overschrijven **+RW**

U kunt een niet beveiligde opgenomen titel overschrijven door een nieuwe video. Selecteer het TV kanaal of de input bron die u wilt opnemen. Druk op MENU/LIJST om het menu Titellijstmenu te openen. Markeer een titel die u wilt overschrijven met ▲▼◀▶ en druk op REC om het overschrijven te starten. Druk op STOP om de opname te stoppen.

Als u een langere opname overschrijft dan de huidige titel, dan wordt de volgende titel overschreven. Indien de volgende titel tegen schrijven beveiligd is, dan stopt het overschrijven op het startpunt van de titel.

Een titel dubben

Met behulp van het Titellijst menu kunt u video inhoud dubben.

	OP AFSTANDS-BEDIENING
1 Selecteer een opnamemedia:	HDD of DVD
2 Toon het menu [Titeloverzicht]:	MENU/LIST
3 Selecteer de titel die u wilt dubben:	▲▼◀▶
4 Toon het menu bewerken:	ENTER
5 Selecteer optie [Dubbing]:	▲▼
6 Toont het [Dubbing] menu:	ENTER
7 Stel de optie [Opname Mode] in: XP, SP, LP, EP, MLP, AUTO of Snel modi	▲▼◀▶
8 Markeer het pictogram [Start]:	▲▼
9 Start dubbing:	ENTER



Een titel dubben - wat u nog meer kunt doen

Voor het dubben

Gebruik de kopieerfuncties van deze recorder om:

- Back-ups te maken van belangrijke opnames op de HDD naar een DVD.
- Een DVD kopie maken van een opname op de HDD om in een andere speler af te spelen.
- Video overzetten van een DVD naar de HDD voor bewerken.
- Bewerkte video overzetten van HDD naar DVD.

Over Snel kopiëren

Kopiëren tussen DVD en HDD is een volledig digitaal proces en er is derhalve geen kwaliteitsverlies wat betreft audio of video. Hierdoor is kopiëren op hoge snelheid mogelijk voor gemakkelijk kopiëren.

Bij het kopiëren van HDD naar DVD is de kopieersnelheid afhankelijk van de opnamemodus en het soort DVD schijf dat u gebruikt. Snel kopiëren is beschikbaar voor niet bewerkte originele videotitels en kan misschien niet gebruikt worden Bij een schijf die op een andere recorder geïntialiseerd is. Wanneer u een titel van de DVD naar HDD dubt, kan alleen een in VR-modus geformatteerde disk de [Snel] -modus gebruiken.

Indien u de titel op de HDD dubt naar VR modus DVD-RW of DVD-RAM schijf, zal de [Snel] modus niet beschikbaar zijn voor de bewerkte HDD titel en Clip Opname titel. En de [Snel] modus kan eveneens niet gebruikt worden bij het dubben van een bewerkte titel van VR modus DVD-RW of DVD-RAM naar HDD.

Meerdere titels van HDD naar DVD dubben **HDD**

U kunt naast een enkele titel ook meerdere titels selecteren met behulp van de knop MARKER. Druk op MARKER bij de gewenste titels om meerdere titels te selecteren en druk op ENTER om het menu aan de linkerkant van het scherm te openen. Selecteer [Dubbing] optie in het menu aan de linkerkant van het scherm en druk op ENTER om het menu [Dubbing] te openen. Selecteer het pictogram [Start] met ▲▼◀▶ en druk ter bevestiging op ENTER.

Een momenteel afgespeelde titel dubben **+R -R**

Deze functie kopieert een enkele titel naar de HDD terwijl deze afgespeeld wordt. Zodra u het kopiëren start, gaat het afspelen terug naar het begin van de titel, en gaat verder tot het einde van de titel, als het opnemen automatisch stopt. De kopie wordt gemaakt in de opnamemodus (XP, SP, LP, EP of MLP) die momenteel in het instellingenmenu ingesteld is.

Druk tijdens het DVD afspelen op HOME om het Beginmenu te openen.

Selecteer [Dubbing] in de optie [Easy Menu] en druk op ENTER om het dubben te starten. De [Dubbing] optie in het Beginmenu wordt alleen geactiveerd indien een titel van een voltooide DVD±R of DVD-ROM titel zonder kopieerbeveiliging geselecteerd is.

Taalcodes

Gebruik deze lijst om uw gewenste taal voor de volgende begininstellingen te selecteren: Audio, Ondertiteling, Menu.

Taal	Code	Taal	Code	Taal	Code	Taal	Code	Taal	Code	Taal	Code
Afaars	6565	Kroatisch	7282	Hausa	7265	Lingalaas	7678	Quechua	8185	Tajik	8471
Afrikaans	6570	Tsjechisch	6783	Hebreeuws	7387	Litouws	7684	Rhaeto-Romance	8277	Tamil	8465
Albanees	8381	Deens	6865	Hindi	7273	Macedonies	7775	Roemeens	8279	Telugu	8469
Ameharisch	6577	Nederlands	7876	Hongaars	7285	Malagasy	7771	Russisch	8285	Thai	8472
Arabisch	6582	English	6978	IJslands	7383	Malay	7783	Samoaans	8377	Tonga	8479
Armeens	7289	Esperanto	6979	Indonesisch	7378	Malayalam	7776	Sanskrit	8365	Turks	8482
Assamees	6583	Ests	6984	Interlingua	7365	Maori	7773	Schots Keltisch	7168	Turkmeens	8475
Aymara	6588	Faroëse	7079	Iers	7165	Marathi	7782	Servisich	8382	Twí	8487
Azerbajaans	6590	Fijis	7074	Italiaans	7384	Moldavies	7779	Serbo-Kroatisch	8372	Oekraïns	8575
Bashkir	6665	Fins	7073	Javaans	7487	Mongools	7778	Shona	8378	Urdu	8582
Bask	6985	Frans	7082	Kannada	7578	Nauru	7865	Sindhi	8368	Oezbeeks	8590
Bengali; Bangladesh	6678	Fries	7089	Kashmiri	7583	Nepals	7869	Singalees	8373	Vietnamees	8673
Bhutani	6890	Keltisch	7176	Kazakh	7575	Noors	7879	Slovaaks	8375	Volapük	8679
Bihari	6672	Georgies	7565	Kirghiz	7589	Oriya	7982	Sloveens	8376	Welsh	6789
Bretons	6682	Duits	6869	Koreaans	7579	Panjabi	8065	Spaans	6983	Wolof	8779
Bulgaars	6671	Grieks	6976	Koerdisch	7585	Pashto, Pushto	8083	Soedanees	8385	Xhosa	8872
Burmees	7789	GRONELANDS	7576	Laotiaans	7679	Persisch	7065	Swahili	8387	Yiddish	7473
Wit-russisch	6669	Guarani	7178	Latijns	7665	Pools	8076	Zweeds	8386	Yoruba	8979
Chinees	9072	Gujarati	7185	Lets	7686	Portugees	8084	Tagalog	8476	Zulu	9085

Regiocodes

Kies een regiocode uit de lijst.

Gebied	Code	Gebied	Code	Gebied	Code	Gebied	Code	Gebied	Code
Afghanistan	AF	Costa Rica	CR	Groenland	GL	Maldiven	MV	Paraguay	PY
Argentinië	AR	Kroatië	HR	Hong Kong	HK	Mexico	MX	Filipijnen	PH
Australië	AU	Tsjechië	CZ	Hongarije	HU	Monaco	MC	Polen	PL
Oostenrijk	AT	Denemarken	DK	India	IN	Mongolië	MN	Portugal	PT
België	BE	Ecuador	EC	Indonesië	ID	Marokko	MA	Roemenië	RO
Bhutan	BT	Egypte	EG	Israël	IL	Nepal	NP	Russische Federatie	RU
Bolivia	BO	El Salvador	SV	Italië	IT	Nederland	NL	Saudi Arabië	SA
Brazilië	BR	Ethiopië	ET	Jamaica	JM	Nederlandse Antillen	AN	Senegal	SN
Cambodia	KH	Fijis	FJ	Japan	JP	Nieuw Zeeland	NZ	Singapore	SG
Canada	CA	Finland	FI	Kenya	KE	Nigeria	NG	Slowakije	SK
Chili	CL	Frankrijk	FR	Kuweit	KW	Noorwegen	NO	Slovenië	SI
China	CN	Duitsland	DE	Libië	LY	Oman	OM	Zuid-Afrika	ZA
Colombia	CO	Groot-Brittanië	GB	Luxemburg	LU	Pakistan	PK	Zuid-Korea	KR
Congo	CG	Griekenland	GR	Maleisië	MY	Panama	PA	Spanje	ES

Problemen

Algemeen

Het systeem wordt niet ingeschakeld.

- ➔ Steek de stroomkabel in een wandcontactdoos.

Er is geen beeld.

- ➔ Selecteer de juiste video inputmodus op de TV zodat het beeld op het TV scherm getoond wordt.
- ➔ Sluit de videokabel goed aan.
- ➔ Controleer dat [Type Video-uitgangssignaal] in het Instellingenmenu is ingesteld op het juiste onderdeel volgens uw video aansluiting.

Storing op het beeld.

- ➔ U speelt een schijf af in een andere kleurensysteem dan uw TV.
- ➔ Het videosignaal van het externe onderdeel is tegen kopiëren beveiligd.
- ➔ Stel de resolutie in op iets dat door uw TV geaccepteerd wordt.

Kanaal niet gevonden of opgeslagen.

- ➔ Controleer uw antenne aansluiting.

Er is geen geluid.

- ➔ Sluit de audiokabel goed aan.
- ➔ De input bron instelling op de versterker of de aansluiting met de versterker is onjuist.
- ➔ Het toestel is in scan, slow motion of pauze modus.

De afstandsbediening werkt niet goed.

- ➔ De afstandsbediening is niet gericht op de sensor in het toestel.
- ➔ De afstandsbediening bevindt zich te ver van het toestel.
- ➔ Er bevindt zich een obstakel in het pad van de afstandsbediening naar het toestel.
- ➔ De batterijen in de afstandsbediening zijn leeg.

Afspelen

Het toestel start het afspelen niet.

- ➔ Plaats een afspeelbare schijf. (controleer schijftype, kleursysteem en regionale code).
- ➔ Plaats de schijf met de afspeelkant naar beneden.
- ➔ Plaats de schijf op de juiste manier in de schijflade.
- ➔ Reinig schijf.
- ➔ Annuleer de Beoordelingsfunctie of wijzig het beoordelingsniveau.

Kan een schijf opgenomen op dit toestel niet afspelen op een andere speler.

- ➔ Voltooi de schijf.
- ➔ Controleer de schijfcompatibiliteit van de speler.
- ➔ Plaats de schijf op de juiste manier in de schijflade.
- ➔ Schijven waarop kopieer eenmaal materiaal staat, kunnen niet op andere spelers afgespeeld worden.

De hoek kan niet gewijzigd worden.

- ➔ Meerdere hoeken worden niet opgenomen op de DVD Video die afgespeeld wordt.
- ➔ De hoek kan niet gewijzigd worden voor de titels die op dit toestel opgenomen zijn.

De ondertitel taal kan niet gewijzigd of uitgeschakeld worden.

- ➔ Ondertiteling niet opgenomen op de DVD Video die afgespeeld wordt.
- ➔ De ondertiteling kan niet gewijzigd worden voor de titels die op dit toestel opgenomen zijn.

Kan geen MP3/WMA/JPEG/DivX bestanden afspelen.

- ➔ De bestanden zijn niet opgenomen in een formaat dat door het toestel afgespeeld kan worden.
- ➔ Het toestel ondersteunt de codering van het DivX filmbestand niet.
- ➔ De resolutie is hoger dan door het toestel ondersteunt wordt.

Opname

Kan niet opnemen of neemt niet succesvol op

- ➔ Controleer de resterende ruimte op de schijf.
- ➔ Controleer dat de bron die u wilt opnemen niet tegen kopiëren beveiligd is.
- ➔ De stroom is misschien uitgevallen tijdens de opname.
- ➔ Gebruik een VR modus geformatteerde schijf voor kopieer eenmaal materiaal.

Timer neemt niet succesvol op.

- ➔ Klok is niet ingesteld op de juiste tijd.
- ➔ De starttijd van de timeropname is verstreken.
- ➔ Twee timeropnames overlappen elkaar, waardoor de eerste helemaal zal stoppen.
- ➔ Bij het instellen van het opnamekanaal zorgt u dat de ingebouwde tuner van het toestel de instellingen verzorgt, niet de tuner van de TV.

Stereo Audio Opname en/of Afspelen niet aanwezig.

- ➔ TV is niet Stereo compatibel.
- ➔ Uitzendprogramma is niet in stereoformaat.
- ➔ De A/V Uitvoer contactputen op het toestel zijn niet aangesloten op de TV A/V ingangen.

HDMI

Het aangesloten HDMI toestel toont geen beeld.

- ➔ Probeer de HDMI kabel los te koppelen en weer aan te sluiten.
- ➔ Probeer het vermogen van het HDMI toestel uit- en weer in te schakelen.
- ➔ De video ingang van het aangesloten toestel is correct ingesteld voor deze speler.
- ➔ De HDMI kabel die u gebruikt is volledig geschikt voor HDMI. Indien u geen standaard kabel gebruikt, kan dit leiden tot geen beeld.
- ➔ Niet alle HDCP compatibele DVI apparaten zullen functioneren met deze recorder.

Het aangesloten HDMI toestel voert geen geluid uit.

- ➔ Sommige HDMI compatibele toestellen voeren geen geluid uit (controleer de handleiding van het aangesloten toestel).
- ➔ Indien uw TV niet in staat is om 96 kHz samplingfrequentie te verwerken, stelt u de optie [Frequentie] in op [48 kHz] in het instellingenmenu. Na deze keuze zal het toestel alle 96 kHz signalen omzetten naar 48 kHz. Zodat uw systeem ze kan decoderen.

- ➔ Indien uw TV niet is uitgerust met Dolby Digital, DTS en MPEG decoder, stelt u de [Dolby Digital] en [MPEG] opties in op [PCM] in het instellingenmenu.
- ➔ Indien uw TV niet uitgerust is met DTS decoder, stelt u de optie [DTS] in op [Uit] in het instellingenmenu. Om van DTS multikanaal surround te genieten, dient u dit toestel aan te sluiten op een DTS compatibele versterker via een van de digitale audio uitgangen van dit toestel

Het toestel resetten

Indien u een van de volgende symptomen aantreft...

- Indien de speler ingeschakeld is, maar het toestel wilt niet aan of uit schakelen.
- Het voorpaneelscherm werkt niet.
- Het toestel werkt niet normaal.

U kunt het toestel als volgt resetten:

- Houd de POWER knop langer dan 5 seconden ingedrukt. Hierdoor schakelt het toestel uit en weer in.
- Trek de stroomkabel uit, wacht 5 seconden en steek weer in.

De afstandsbediening instellen voor de bediening van uw TV

U kunt uw TV bedienen met de bijgeleverde afstandsbediening.

Stel de geschikte fabrikantcode in als uw TV genoemd wordt in onderstaande tabel.

Gebruik de numerieke knoppen om de fabrikantcode voor uw TV in te voeren (zie de tabel hieronder) terwijl u de knop TV POWER naar beneden houdt. Laat de knop TV POWER los om uw instelling af te ronden.

Fabrikant	Codenummer
LG / GoldStar	1 (Standaard), 2
Zenith	1, 3, 4
Samsung	6, 7
Sony	8, 9
Hitachi	4

Afhankelijk van uw TV is het mogelijk dat sommige of alle knoppen niet werken op uw TV, zelfs niet nadat u de juiste fabrikantcode heeft ingevoerd. Wanneer u de batterijen van de afstandsbediening vervangt, wordt de opgegeven code mogelijk hersteld naar de standaardinstelling. Stel in dat geval nogmaals de juiste code in.

Specificaties

Algemeen

Stroomvereisten	AC 200-240V, 50/60 Hz
Energieverbruik	30W
Afmetingen (Ongeveer)	430 x 49 x 275 mm (B x H x D) zonder voet
Netto gewicht (Ongeveer)	3,5 kg
Gebruikstemperatuur	5°C tot 35°C
Gebruiksvochtigheid	5 % tot 65 %
Televisiesysteem	Analoge: PAL I, B/G, I/I, SECAM D/K, K1 kleurensysteem Digitale: Voldoet aan de DVB-T-norm PAL
Opnameformaat	PAL

Opname

Opnameformaat	DVD Video Opname, DVD-VIDEO
Opneembare media	HDD (320 GB), DVD-RW, DVD-R, DVD+RW, DVD+R, DVD+R(Double Layer), DVD-RAM
Opneembare tijd	DVD (4,7 GB): Ongeveer 1 uur (XP modus), 2 uren (SP modus) 4 uren (LP modus), 6 uren (EP modus) 14 uren (MLP modus), DVD+R DL (8.5GB): Ongeveer 3 uren (XP modus), 3,8 uren (SP modus), 7,3 uren (LP modus) 9,1 uren (EP modus), 21 uren (MLP modus) HDD (320 GB, MPEG2 Opname): Ongeveer 85 uren (XP modus), 165 uren (SP modus), 323 uren (LP modus), 456 uren (EP modus), 935 uren (MLP modus)

Video opnameformaat

Bemonsteringsfrequentie	27MHz
Compressieformaat	MPEG2

Audio opnameformaat

Bemonsteringsfrequentie	48kHz
Compressieformaat	Dolby Digital

Afspelen

Frequentie response	DVD (PCM 48 kHz): 8 Hz tot 22 kHz, CD: 8 Hz tot 20 kHz DVD (PCM 96 kHz): 8 Hz tot 44 kHz
Signaal naar noise ratio	Meer dan 90 dB (AUDIO UIT aansluiting)
Harmonische distortie	Minder dan 0.02% (AUDIO OUT aansluiting)

Invoer

ANTENNA IN	Antenne input, 75 ohms
VIDEO IN	1.0 Vp-p 75 ohms, sync negatief, RCA jack x 1/ SCART x 2
AUDIO IN	2.0 Vrms meer dan 47 kohms, RCA jack (L, R) x 1/ SCART x 2
DV IN	4 pin (IEEE 1394 standaard)
USB IN	4 pin (USB 1.1 standaard)

Uitvoer

VIDEO OUT	1 Vp-p 75 Ω , sync negatief, SCART x 2
S-VIDEO OUT	(Y) 1.0 V (p-p), 75 Ω , sync negatief, Mini DIN 4-pin x 1(C) 0.3 V (p-p) 75 Ω
COMPONENT VIDEO OUT	(Y) 1.0 V (p-p), 75 Ω , sync negatief, RCA ingang x 1 (Pb)/(Pr) 0.7 V (p-p), 75 Ω , RCA ingang x 2
HDMI video/audio output	19 pin (HDMI standard, Type A)
Audio uitvoer (digitale audio)	0.5 V (p-p), 75 Ω , RCA ingang x 1
Audio uitvoer (optische audio)	3 V (p-p), Optische bus x 1
Audio uitvoer (analoge audio)	2 Vrms (1 kHz, 0 dB), 600 Ω , RCA jack (L, R) x 2 / SCART x 2

Accessoires

- RF-kabel (1), Afstandsbediening (1), Batterij (1)
- Ontwerp en specificaties kunnen worden gewijzigd zonder voorafgaande kennisgeving.



HDD
HARD DISK DRIVE

DVD
VIDEO
RAM/RW

RW
COMPATIBLE

RW
DVD+ReWritable

Plays
Windows
Media™

RAM
COMPATIBLE
RECORDER

DOLBY
DIGITAL
STEREO CREATOR

DIVX

**super
multi**

DVFX
The Clear Choice In Digital Video®



HDMI
HIGH DEFINITION MULTIMEDIA INTERFACE

SIMPLINK
Easy LG TV Control

FULL HD
UP-SCALING