

KASUTUSJUHEND

LED TV (CINEMA 3D Smart TV)

LG LED TV kasutab LED-taustavalgusega LCD-ekraani.

Enne teleri kasutamist lugege see kasutusjuhend hoolikalt läbi ning hoidke see alles, sest tulevikus võib seda tarvis minna.

27MT93V
27MT93S

SISUKORD

3 LITSENTSID

4 PAIGALDAMINE

5 MONTEERIMINE JA ETTEVALMISTAMINE

- 5 Lahtipakkimine
- 7 - Müüakse eraldi
- 9 Osad ja nupud
- 10 Teleri tõstmine ja transportimine
- 11 Teleri seadistamine
- 11 - Alusele paigaldamine
- 12 - Lauale paigaldamine
- 13 - Kaablite korrastamine
- 14 - Aluse eemaldamine

15 TELERI VAATAMINE

- 15 Teleri esmakordne sisselülitamine

17 ÜHENDUSTE LOOMINE

- 17 Antenni ühendamine
- 18 Satelliitühendus
- 19 HD-vastuvõtja, DVD-, VCR-mängija või mänguseadmega ühendamine
- 19 - HDMI-ühendus
- 20 - HDMI kuni DVI kaabli ühendamine
- 21 - Komponentkaabli ühendamine
- 22 - Komposiitkaabli ühendamine
- 23 - Euro Scart-kaabli ühendamine
- 24 Helisüsteemiga ühendamine
- 24 - Kõrvaklappide ühendamine
- 25 USB-seadme ühendamine
- 26 CI-mooduli ühendamine
- 27 MHL ühendamine
- 28 Traadiga võrku ühendamine
- 29 Ühendamine arvutiga
- 30 - HDMI-ühendus
- 31 - HDMI kuni DVI kaabli ühendamine

32 KAUGJUHTIMISPULT

34 LIIKUMISTUNDLIKU KAUGJUHTIMISPULDI FUNKTSIOONID

- 35 Liikumistundliku kaugjuhtimispuldi registreerimine
- 35 Liikumistundliku kaugjuhtimispuldi kasutamine
- 35 Hoiatused liikumistundliku kaugjuhtimispuldi kasutamisel

36 KASUTUSJUHENDI KASUTAMINE

37 HOOLDUS

- 37 Teleri puhastamine
- 37 Ekraan ja raam
- 37 Korpus ja statiiv
- 37 Toitejuhe
- 38 Teleriekraanil kujutise „sissepõlemise„ vältimine

39 KUI 3D-PILDI KVALITEET EI OLE SOBIV, KONTROLLIGE JÄRGMIST.

40 3D-PILDI VAATAMINE

42 TÕRKEOTSING

- 42 Üldine
- 42 3D-režiimi kasutamine

43 TEHNILISED ANDMED

LITSENTSID

Toetatavad litsentsid olenevad mudelist. Lisateavet litsentside kohta leiate aadressilt www.lg.com.



Toodetud Dolby Laboratories litsentsi alusel. „Dolby” ja topelt-D tähis on ettevõtte Dolby Laboratories kaubamärgid.



The terms HDMI and HDMI High-Definition Multimedia Interface, and the HDMI logo are trademarks or registered trademarks of HDMI Licensing LLC in the United States and other countries.



TEAVE DIVX-VIDEO KOHTA: DivX® on Rovi Corporationi tütaretevõtte DivX, LLC välja töötatud digivideovorming. See on ametlik DivX Certified®-i seade, mis esitab DivX-videot. Lisateavet ja tarkvarariistad failide DivX-videoteks teisendamiseks saate veebilehelt www.divx.com.

TEAVE DIVX VIDEO-ON-DEMAND (NÕUDEVİDEO) KOHTA: see DivX Certified®-i seade tuleb registreerida, et esitada ostetud DivX Video-on-Demandi (VOD, nõudevıdeo) vormingus filme. Registreerimiskoodi hankimiseks minge seadme seadistusmenüüs jaotisesse DivX VOD. Kui soovite lisateavet registreerimise kohta, külastage aadressi vod.divx.com.

DivX Certified® – esitab DivX®-videot kuni HD 1080p, sealhulgas tiptaseme sisu.

DivX®, DivX Certified® ja sellega seostuvad logod on Rovi Corporationi või selle tütaretevõtete kaubamärgid ja litsentseeritud.

Kaetud ühe või mitme järgneva USA patendiga: 7 295 673; 7 460 668; 7 515 710; 7 519 274



Manufactured under license under U.S. Patent Nos: 5,956,674; 5,974,380; 6,487,535 & other U.S. and worldwide patents issued & pending. DTS, the Symbol, & DTS and the Symbol together are registered trademarks & DTS 2.0 Channel is a trademark of DTS, Inc. Product includes software.

© DTS, Inc. All Rights Reserved.

PAIGALDAMINE

- 1 Avage pakend ja veenduge, et kõik tarvikud on olemas.
- 2 Ühendage alus teleriga.
- 3 Ühendage välisseade teleriga.



MÄRKUS

- Teie teler võib erineda pildil olevast.
- Teie teleri OSD (On Screen Display – ekraanikuva) võib juhendis näidatust veidi erineda.
- Kasutatavad menüüd ja valikud võivad olenevalt sisendallikast ja tootemudelist erineda.
- Tulevikus võime sellesse telerisse täiendavaid funktsioone lisada.

MONTEERIMINE JA ETTEVALMISTAMINE

Lahtipakkimine

Veenduge, et teie müügikomplektis on järgmised esemed. Kui mõni tarvik on puudu, võtke ühendust toote müünud kohaliku edasimüüjaga. Juhendis toodud joonistel kujutatatu võib erineda tegelikust seadmest ja tarvikutest.



MÄRKUS

- Tootekomplekti kuuluvad tarvikud olenevad mudelist.
- Toote tehnilisi andmeid või selle kasutusjuhendi sisu võidakse toote funktsioonide uuendamise tõttu muuta sellest eelnevalt teavitamata.



ETTEVAATUST

- Toote turvalisuse ja pika kasutusea tagamiseks ärge kasutage piraattooteid.
- Garantii ei hüvita piraattoodetest põhjustatud kahjustusi või vigastusi.

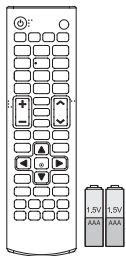

Kaugjuhtimispult, patareid (AAA)

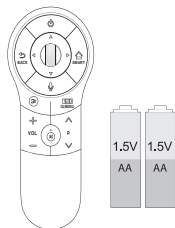

Liikumistundlik kaugjuhtimispult, patareid (AA)



CD (kasutusjuhend) / kaardid

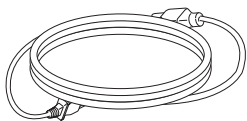

Toitekaabel

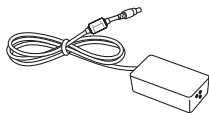

Vahelduv- ja alalisvoolu adapter

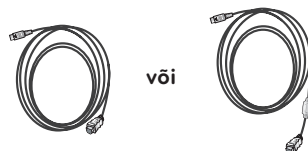

MHL-passiivkaabel

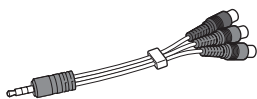

Component video kaabel

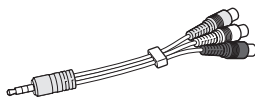

Komposiit audio-videokaabel



Alus



Kruvikate

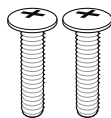

Kruvid 2 EA



Kaablihoidik



3D-prillid (tavalised 2 EA)

- 3D-prillide arv võib mudeliti ja riigiti erineda.
- Teie teler võib erineda pildil olevast.



Isolaator (Sõltub riigist)

Müüakse eraldi

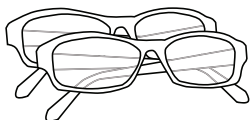

Dual Play prillid

AG-F2**DP, AG-F3**DP



Liikumistundlik kaugjuhtimispult

AN-MR400

! MÄRKUS

- Juhendis toodud joonistel kujutatud võib erineda tegelikust seadmest ja tarvikutest.
- Eraldi müüdavaid elemente võidakse kvaliteedi parendamiseks eelnevalt teavitamata vahetada või muuta.
- Nende ostmiseks võtke ühendust edasimüüjaga.
- Sõltuvalt tootefunktsioonide uuendamisest, tootja soovist või tegevuspoliitikast võidakse mudelinime või disaini muuta.

! MÄRKUS

- Antenni isolaatori paigaldusjuhend
 - Kasutage seda teleri paigaldamisel kohta, kus teleri ja antennisignaali maanduspinge on erinev.
 - » Kui teleri ja antennisignaali maanduspinge on erinev, võib antenni kontakt kuumeneda ja üleliigne kuumus võib põhjustada õnnetuse.
 - Teleri vaatamisel ohutuse tagamiseks eemaldage teleri antennist toitepinge. Soovitame seinale paigaldada isolaatori. Kui seda ei saa seinale paigaldada, kinnitage see teleri külge. Pärast paigaldamist vältige antenni isolaatori lahtiühendamist.
 - Enne käivitamist veenduge, et teleriantenn on ühendatud.

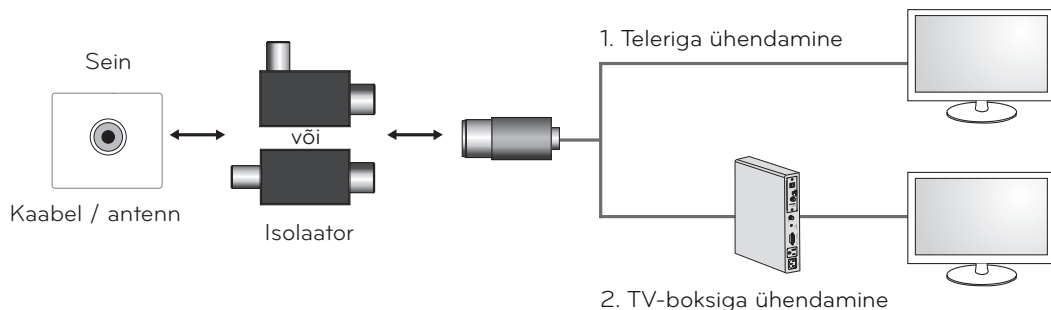

Ühendage isolaatori üks ots kaabliga/antenniga ja teine teleri või TV-boksiga .

„Peajuhtme ühenduse või teiste kaitsemaandusega ühendatud seadmete kaudu hoone seadmestiku kaitsemaandusega ühendatud seadmed, või koaksiaalkaabliga kaabeljaotussüsteemiga ühendatud seadmed võivad põhjustada tuleohtu. Seepärast tuleb tagada ühendus kaabeljaotussüsteemiga läbi seadme, mis tagab elektriisolatsiooni allpool teatud sagedusvahemikku (galvaaniline isolaator, vt EN 60728-11)“

Raadiosageduslikku isolaatorit kasutades võib signaali tunglikkus osaliselt kaduda.

Osad ja nupud

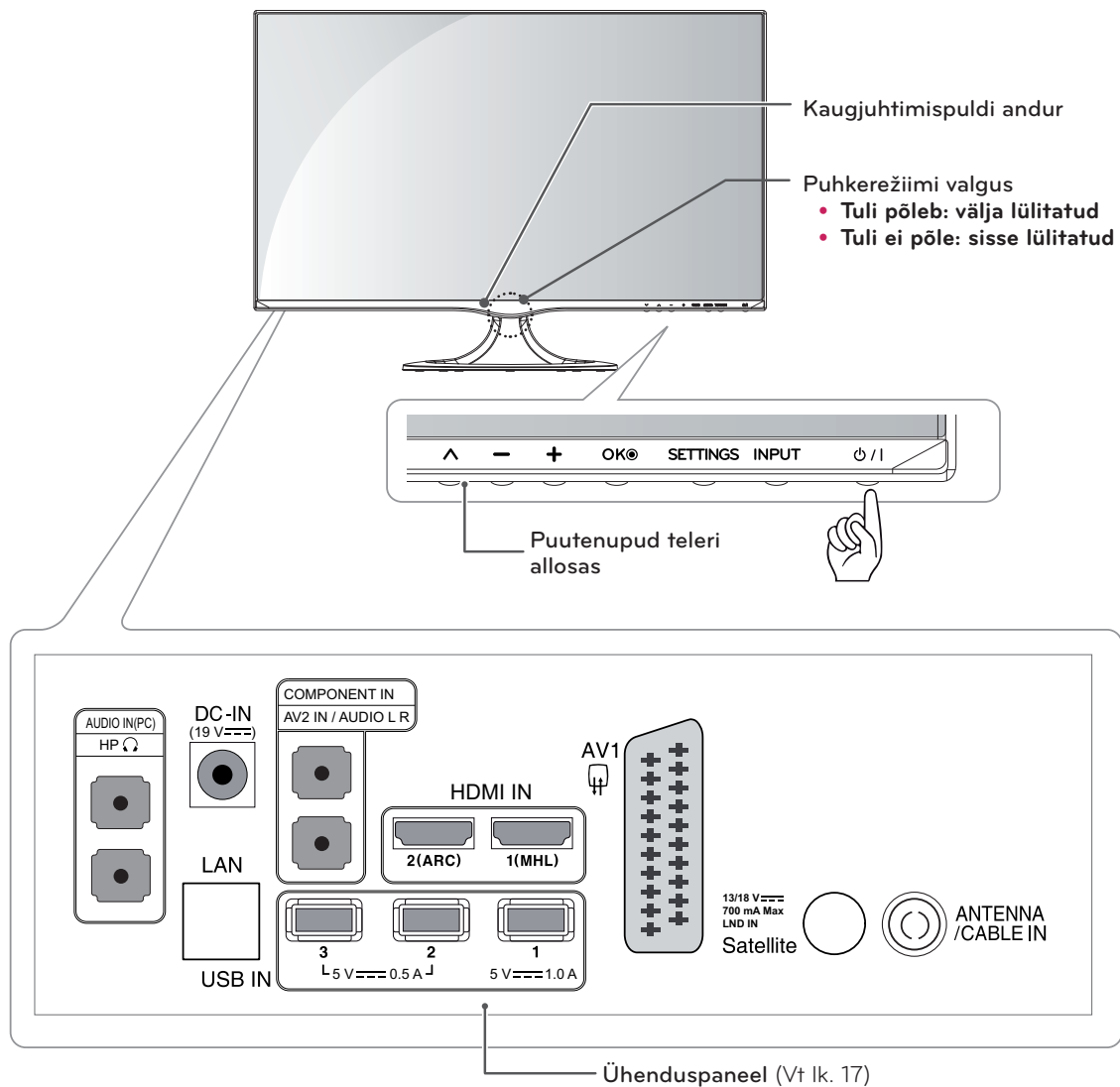

Puutenupud	Kirjeldus
∨ ^	Salvestatud programmide sirvimine.
- +	Reguleerib helitugevust.
OK	Valib esiletõstetud menüüvaliku või kinnitab sisestuse.
SETTINGS	Avab põhimenüüd või salvestab sisestuse ning väljub menüüdest.
INPUT	Vahetab sisendallikat.
⏻ / I	Lülitab toite sisse või välja.

! MÄRKUS

Kõik nupud on puutetundlikud ning neid saab lihtsalt näpuvajutusega kasutada.

Teleri tõstmine ja transportimine

Enne teleri transportimist või tõstmist tutvuge järgmiste juhistega, et vältida teleri kriimustamist või kahjustamist ja tagada teleri tühbist ja suurusest hoolimata selle ohutu transport.



ETTEVAATUST

Vältige ekraani puudutamist, vastasel juhul võite ekraani või kujutiste loomiseks kasutatavaid piksleid kahjustada.

- Soovitame telerit transportida müügikomplekti kuulunud karpis või pakendis.
- Enne teleri transportimist või tõstmist eraldage toitejuhe ja kõik kaablid.
- Hoidke tugevalt kinni teleri raami üla- ja alaosast. Ärge hoidke kinni ekraanist, kõlaritest ega kõlarite iluvõrealast.

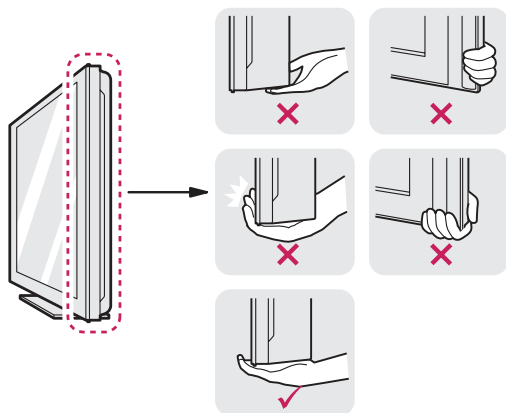

- Telerit hoides peab ekraan olema kriimustuste vältimiseks teist eemale suunatud.



- Telerit transportides ärge raputage seda ega laske sel liigselt vibreerida.
- Telerit transportides hoidke seda püsti, ärge keerake telerit külili ega kallutage seda vasakule või paremale.

Teleri seadistamine

Alusele paigaldamine

- 1 Paigutage teler ekraan allpool tasasele pehmendatud pinnale.

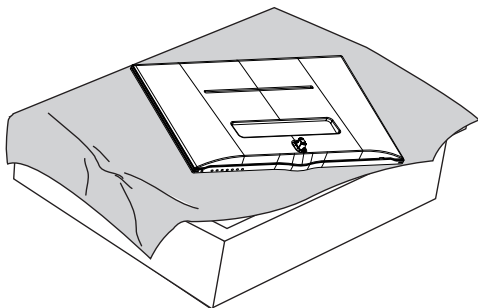

ETTEVAATUST

- Ekraani vigastuse eest kaitsmiseks asetage aluspinnale vahtkummist matt või pehme riie.
- Statiivi ühendamisel teleriga asetage teler pehmenusega lauale või tasasele pinnale (ekraan allpool), et kaitsta ekraani kriimustuste eest.

- 2 Kontrollige statiivi (esi- ja tagaosas) paigutust ja kinnitage statiiv statiivi ühenduskohta vastavalt joonisel näidatule.

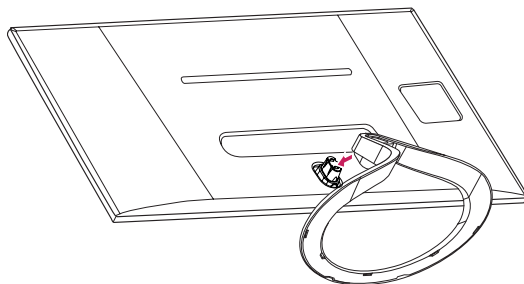

- 3 Kinnitage kaks kruvi statiivi taha ja sulgege kruvikate.

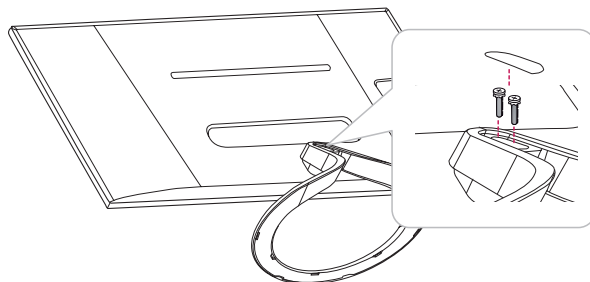

ETTEVAATUST

Keerake kruvid kõvasti kinni, et vältida teleri ettepoole kaldumist. Ärge pingutage üle.

Lauale paigaldamine

- 1 Tõstke ja kallutage teler laual püstisesse asendisse.

Õige ventileerimise tagamiseks jätke sein ja seadme vahele (vähemalt) 10 cm (4 tolli) suurune vahe.

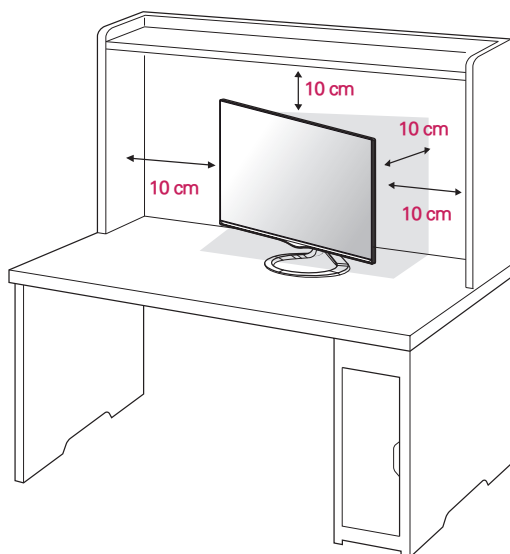

- 2 Ühendage vahelduv- ja alalisvoolu adapter ja toitejuhe sein pistikupesasse.

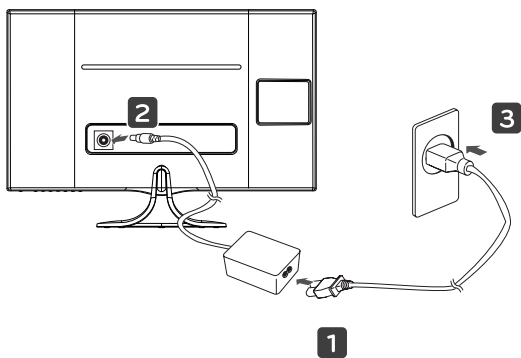

ETTEVAATUST

Ärge paigaldage telerit kütteseadmete lähedusse, kuna see võib põhjustada tulekahju või muid kahjustusi.

! HOIATUS

Nurka reguleerides ärge hoidke teleri raami põhja kinni, nagu näidatud järgmisel joonisel, vastasel juhul võite sõrmi vigastada.

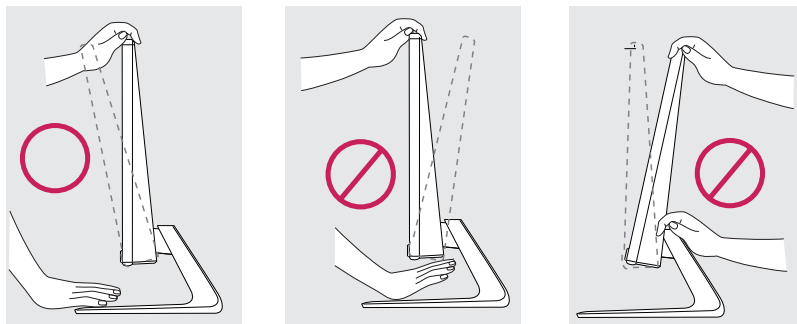
**! ETTEVAATUST**

Eraldage esmalt toitejuhe, seejärel liigutage telerit või paigaldage see. Vastasel juhul võite saada elektrilöögi.

! MÄRKUS

Et kohandada teleri asendit vaatekohale vastavaks, võib seda kallutada +20 kuni -5 kraadi üles- või allapoole.

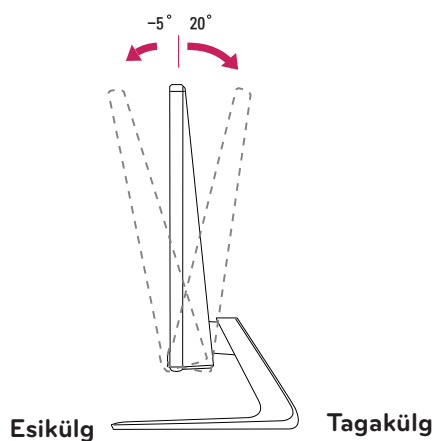
**Kaablite korrastamine**

- 1 Ühendage kaablihoidik korralikult statiivi serva külge.
- 2 Koguge kaablid kokku ja siduge need kaablisilmusega.

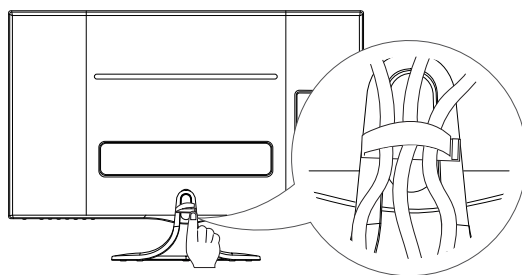
**! ETTEVAATUST**

Kui kaablihoidikut tõmmatakse pärast hoidiku paigaldamist suure jõuga, võib hoidik maha kukkuda.

Kensingtoni turvasüsteemi kasutamine

Kensingtoni turvasüsteemi pistmik paikneb teleri tagaküljel. Lisateavet paigaldamise ja kasutamise kohta leiate Kensingtoni turvasüsteemiga kaasas olevast kasutusjuhendist või aadressilt <http://www.kensington.com>.

Ühendage Kensingtoni turvasüsteemi kaabel teleri ja laua vahel.

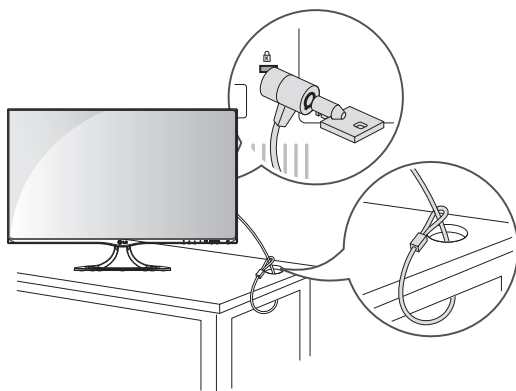
**MÄRKUS**

Kensingtoni turvasüsteem on valikuline lisaseade. Täiendavaid tarvikuid saate hankida elektroonikapoodidest.

Aluse eemaldamine

- 1 Paigutage teler ekraan allpool tasasele pehmendatud pinnale.

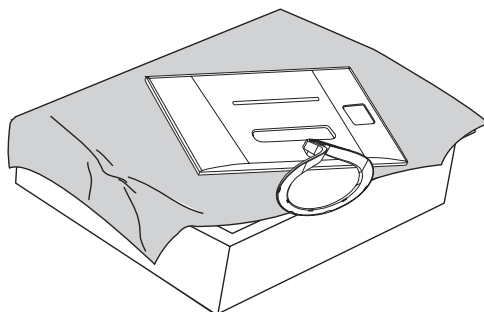
**ETTEVAATUST**

- Ekraani vigastuse eest kaitsmiseks asetage aluspinnale vahtkummist matt või pehme riie.
- Aluse eemaldamisel telerist asetage teler pehmendusega lauale või tasasele pinnale (ekraan allpool), et kaitsta ekraani kriimustuste eest.

- 2 Avage statiivi tagaküljel olev kruvikate ja eemaldage kaks kruvi kruvikeerajaga. Eemaldage statiiv statiivi ühenduskoha küljest vastavalt joonisel näidatule.

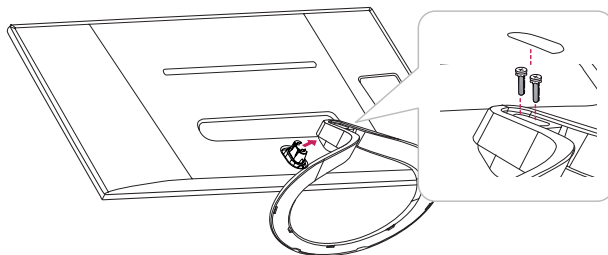

TELERI VAATAMINE

Teleri esmakordne sisselülitamine

Teleri esmakordsel sisselülitamisel kuvatakse algsete ekraan. Valige keel ja kohandage põhisätteid.

- 1 Ühendage toitejuhe seinapistikusse.
- 2 Vajutage nuppu  / I teleril või toitenuppu kaugjuhtimispuldil, et teler sisse lülitada. Puhkerežiimi valgus on välja lülitatud.
- 3 Teleri esmakordsel sisselülitamisel kuvatakse algsete ekraan.



MÄRKUS

Kui te ei kasuta telerit pärast seadistamise menüü kuvamist 40 sekundi jooksul, siis seadistamise menüü sulgub.

- 4 Teleri sätete kohandamiseks oma eelistustele vastavaks järgige teleril kuvatavaid juhiseid.



MÄRKUS

- Riikides, kus puudub normeeritud digiteleviseiooni levi, ei pruugi mõni digiteleviseiooni funktsioon töötada, olenevalt digiteleviseiooni levikeskkonnast.
- Kui riigiks on valitud Prantsusmaa, ei ole algne parool '0', '0', '0', '0', vaid '1', '2', '3', '4'.
- Kodukeskkonna jaoks parima kvaliteediga kujutiste kuvamiseks valige režiim **Kodukasutus**.
- Režiim **Kaupluse demo** sobib poekeskkonnas kasutamiseks.
- Kui valite režiimi **Kaupluse demo**, lülituvad eelnevalt kohandatud sätted 5 minuti jooksul üle **Kaupluse demo** vaikesätetele.

- 5 Kui põhisätted on määratud, vajutage nuppu **OK**.



MÄRKUS

Kui algseadistust ei lõpetata, kuvatakse see iga kord, kui teleri sisse lülitate.

- 6 Teleri välja lülitamiseks vajutage nuppu  / | teleril.
Puhkerežiimi valgus on sisse lülitatud.



ETTEVAATUST

Kui telerit pika ajaperioodi vältel ei kasutata, eraldage toitejuhe seinapistikust.



MÄRKUS

Võite kasutada ka funktsiooni **Tehaseseaded**, kui avate põhimenüüs suvandi **VALIK**.

ÜHENDUSTE LOOMINE

Ühendage teleriga erinevad välisseadmed ning lülitage sisendrežiimid valima välisseadmeid. Lisateavet välisseadmete ühendamise kohta leiate vastava seadme kasutusjuhendist.

Kasutatavad välisseadmed on järgmised: HD vastuvõtjad, DVD-mängijad, videokassetimaki, audiosüsteemid, USB-mäluseadmed, arvuti, videokaamerad või kaamerad, mänguseadmed ja muud välisseadmed.

! MÄRKUS

- Kui salvestate telesaate DVD-le või videokassetile, veenduge, et ühendate telesignaali sisendkaabli teleriga DVD-salvesti või videokassetimaki kaudu. Lisateavet salvestamise kohta leiate ühendatud seadme kasutusjuhendist.
- Välisseadmete ühendamine võib olenevalt mudelist erineda.
- Ühendage välisseadmed teleriga TV-portide järjekorrast sõltumatult.

Antenni ühendamine

Teleri vaatamiseks ühendage antenn, kaabel või kaablikarp; toimides järgmiselt. Joonised võivad tegelikest tarvikutest erineda, RF-kaabel on valikuline lisaseade.

Ühendage teler antenni seinapistikusse RF-kaabliga (75 Ω).

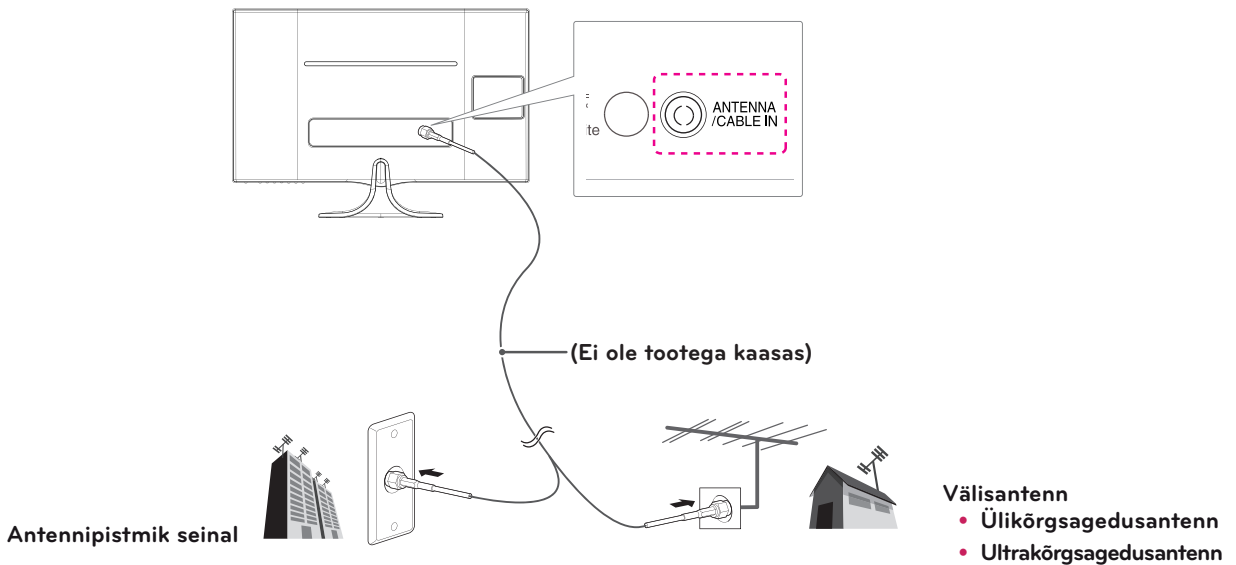

! MÄRKUS

- Rohkem kui kahe teleri kasutamiseks kasutage signaalijaoturit.
- Kui kujutise kvaliteet on kehv, paigaldage kujutise kvaliteedi parendamiseks signaali-võimendi.
- Kui kujutise kvaliteet on ka antenni ühendamisel kehv, suunake antenn õiges suunas.
- Lisateavet antenni ja kaabliühenduste kohta leiate aadressilt <http://AntennaWeb.org>.

! ETTEVAATUST

- Äрге väänake RF-kaabli vaskjüdamikku.

Vaskjuhe

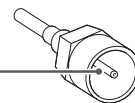

- Teleri kahjustamise vältimiseks järgige seadmetevaheliste ühenduste juhiseid, seejärel ühendage toitejuhe pistikupessa.

Satelliitühendus

Ühendage teler satelliitantenniga satelliidi pistmikusse RF-kaabliga (75 Ω).

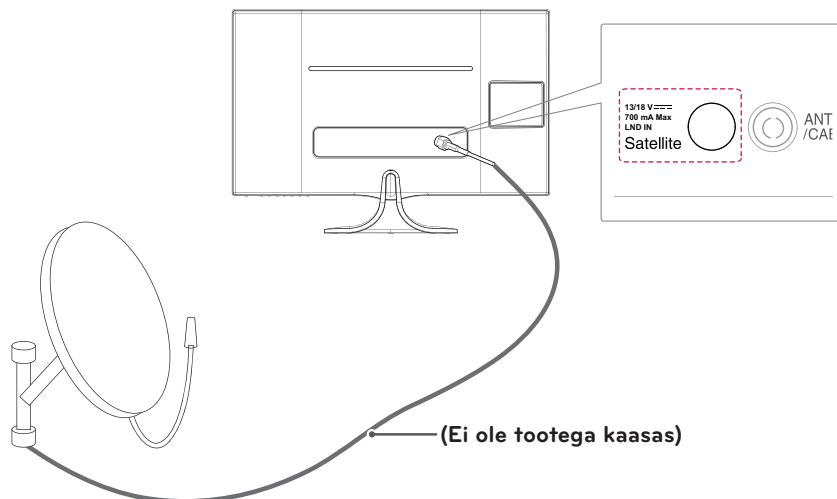

HD-vastuvõtja, DVD-, VCR-mängija või mänguseadmega ühendamine

Ühendage HD-vastuvõtja, DVD-, VCR-mängija või mänguseade teleriga ja valige sobiv sisendrežiim.

HDMI-ühendus

HDMI on parim moodus seadme ühendamiseks.

Edastab välisseadme digitaalsed video- ja helisignaali telerisse. Ühendage välisseade ja teler HDMI-kaabliga, nagu on näidatud järgmisel joonisel.

! MÄRKUS

- Kasutage High Speed HDMI™-kaablit
- High Speed HDMI™ kaablite võime edastada kuni 1080p ja rohkem eraldusvõimega HD-signaali on kontrollitud.
- Toetatud DTV audio: MPEG, Dolby Digital.
- Toetatud HDMI audiovorming: DTS, Dolby Digital, PCM (kuni 192 KHz, 32k/44.1k/48k/88k/96k/176k/192k).

- Ühendamiseks valige suvaline HDMI-sisendpesa.
- Ei ole tähtis, millise pesa valite.

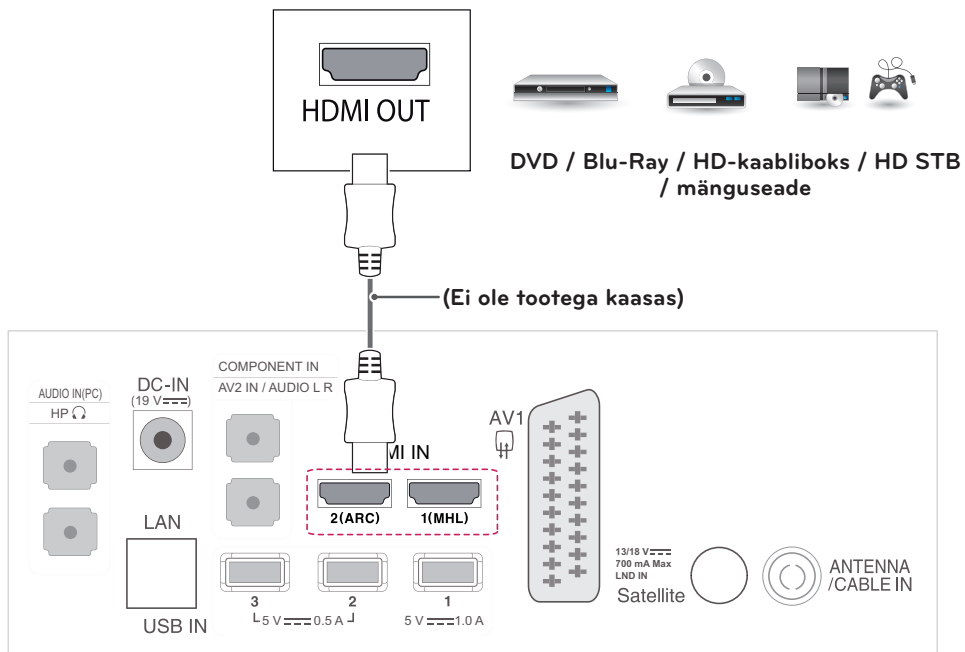

Komponentkaabli ühendamine

Edastab välisseadme video ja heli analoogsignaale telerisse. Ühendage välisseade ja teler komponentkaabliga, nagu on näidatud järgmisel joonisel. Täiskaadrialaotuse puhul kasutage komponentkaablit.

! MÄRKUS

- Kui kaablid ühendatakse valesti, võib kuvatav pilt olla must-valge või moonutatud värvidega.
- **Kontrollige, et kaablid on ühendatud vastavat värvi pistikusse.**

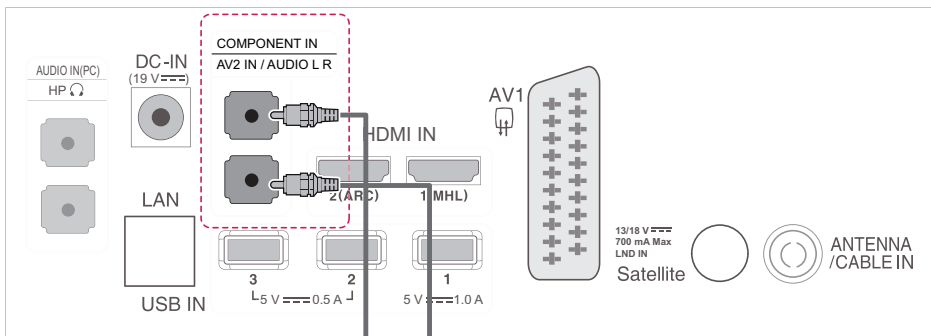

(Kasutage kaasasolevat Component video kaabel.)

(Kasutage kaasasolevat Composite video kaabel.)

(Ei ole tootega kaasas)

(Ei ole tootega kaasas)

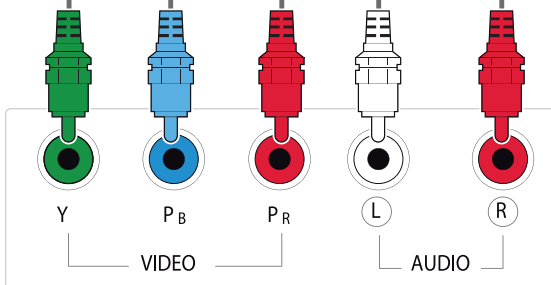

DVD / Blu-Ray / HD-kaabliboks /
HD STB / Mänguseade

Komposiitkaabli ühendamine

Edastab välisseadme video ja heli analoogsignaali telerisse. Ühendage välisseade ja teler komponentkaabliga, nagu on näidatud järgmisel joonisel.



MÄRKUS

Kontrollige, et kaablid on ühendatud vastavat värvi pistikusse.

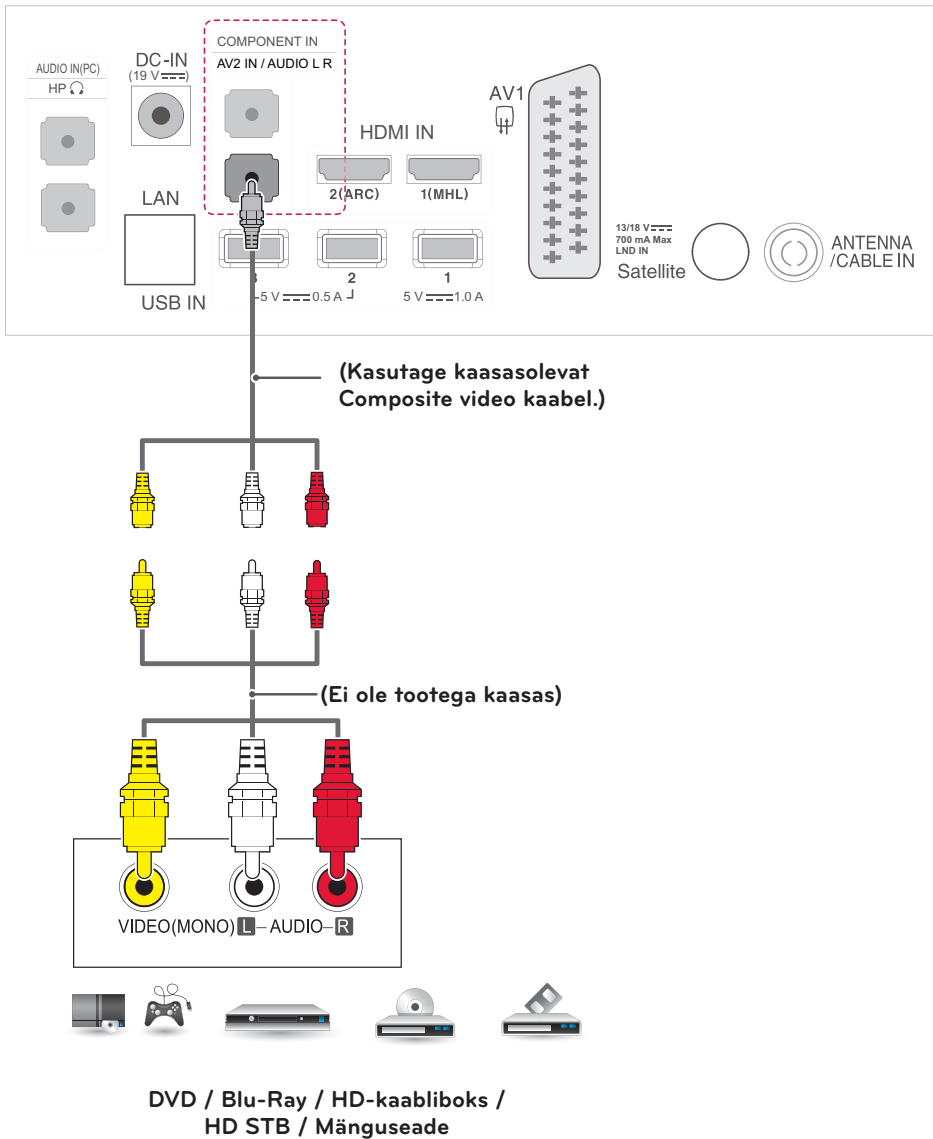

Euro Scart-kaabli ühendamine

Edastab välisseadme video- ja helisignaale telerisse. Ühendage välisseade ja teler Euro Scart-kaabliga, nagu on näidatud järgmisel joonisel. Täiskaadri laotuse puhul kasutage Euro Scart-kaablit.

Praegune sisendtüüp	Väljundi tüüp	AV1 (TV-väljund ¹)	AV1 (Kui toimub DTV plaanitud salvestus salvestusseadmeid kasutades.)
	Digitaalteler	Digitaalteler	O
Analoogteler, AV	Analoogteler	O (Sisendrežiim on konverteeritud DTV-le.)	
Komponent			
HDMI			

1 Teleriväljund: teleri analoog- või digitaaltelevisiooni signaalide väljund.

! MÄRKUS

- Kui soovite kasutada Euro Scart kaablit, peab see olema varjestatud.
- Kui vaatate digitelert 3D-režiimis, ei saa teleri väljundsignaale läbi SCART-kaabli edastada.
- Kui lülitate 3D-režiimi sisse siis, kui digi-TV sooritab ajakavastatud salvestamist, ei saa ekraani väljundsignaale edastada läbi SCART-kaabli ning salvestamist ei toimu.

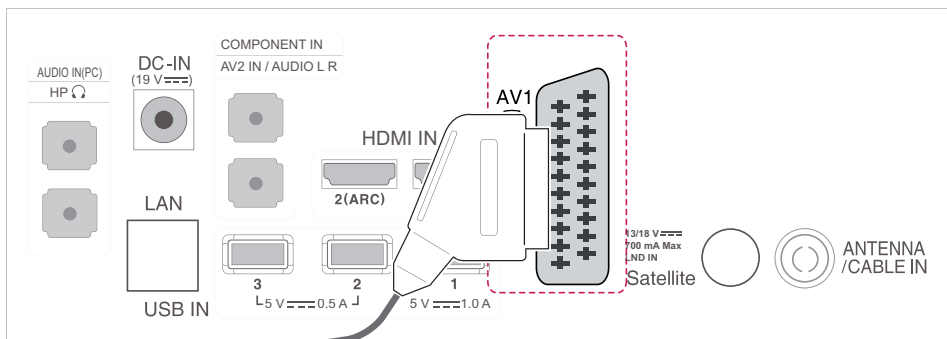

(Ei ole tootega kaasas)

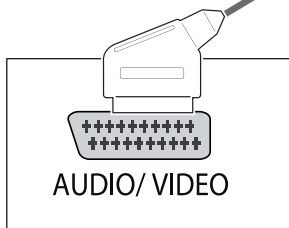

DVD / Blu-Ray / HD-kaabliboks

Helisüsteemiga ühendamine

Kasutage sisseehitatud kõlarite asemel valikulist välist helisüsteemi.

Kõrvklappide ühendamine

Edastab kõrvklappide signaali telerist välisseadmesse. Ühendage teler kõrvklappidega, nagu on näidatud järgmisel joonisel.

! MÄRKUS

- Menüü AUDIO valikuid ei saa kõrvklappide ühendamisega kasutada.
- Muutes valikut AV-režiim sel ajal, kui kõrvklapid on ühendatud, rakendatakse muudatus vaid videole ja mitte helile.
- Kõrvklappide näivtakistus: 16 Ω
- Kõrvklappide maksimaalne heliväljund: 10 mW kuni 15 mW
- Kõrvklappide pistiku suurus: 0,35 cm

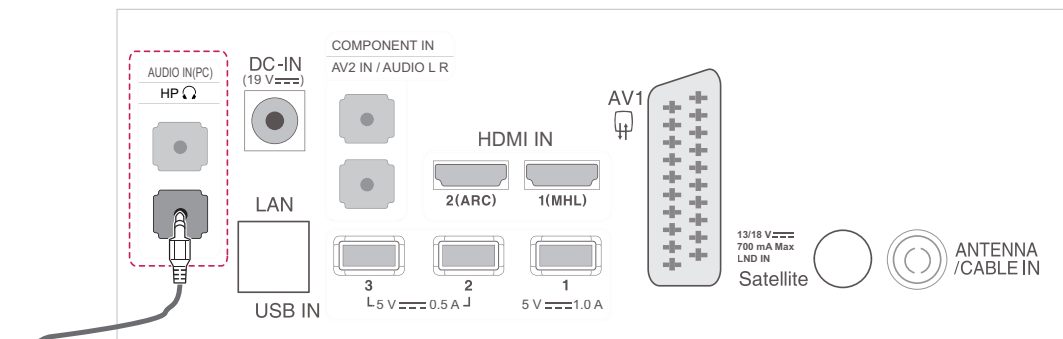

(Ei ole tootega kaasas)



Kõrvklapid

USB-seadme ühendamine

Ühendage teleriga USB-salvestusseade, näiteks USB-välkmälu, väline kõvaketas, MP3-mängija või USB-mälukaardilugeja, avage USB menüü ja sirvige erinevaid multimeediumfaile.

! MÄRKUS

- Mõningad USB-jaoturid ei pruugi töötada. Kui USB-seadet, mis on ühendatud USB-jaoturiga, ei tuvastata, ühendage see otse teleri USB-pordiga.

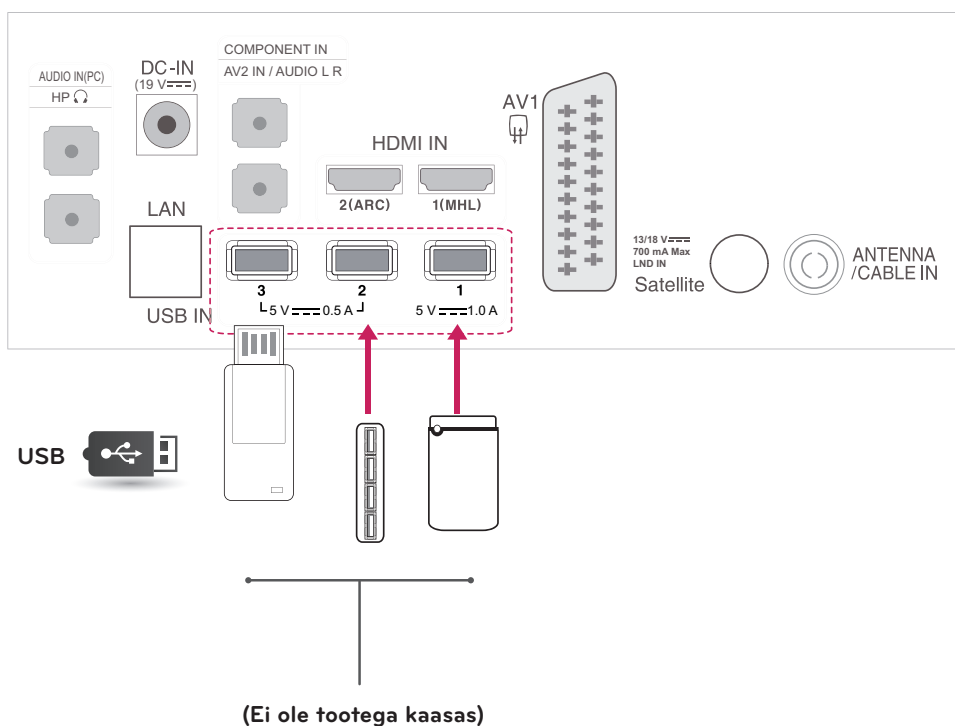

CI-mooduli ühendamine

Vaadake krüpteeritud (tasulisi) teenuseid digitaalses TV-režiimis.
See funktsioon ei ole kõikides riikides kasutusel.

! MÄRKUS

- Kontrollige, kas CI-moodul on PCMCIA kaardipesasse sisestatud õiges suunas. Kui moodul ei ole õigesti sisestatud, võib see telerit ja PCMCIA-kaardipesa kahjustada.
- Kui teler ei esita videot ega audiot ajal, mil CI+ CAM on ühendatud, võtke ühendust maapealse televisiooni/kaabeltelevisiooni/satelliittelevisiooni teenusepakkujaga.

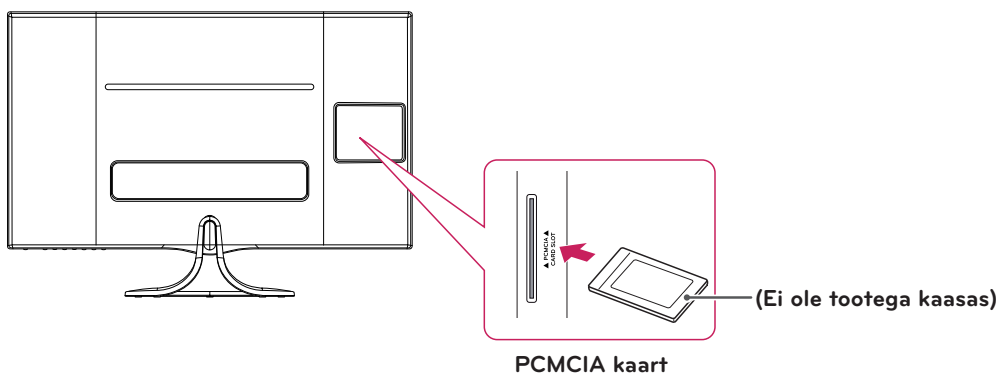

MHL ühendamine

Mobiilne kõrglahutusega link (MHL) on liides digitaalsete audiovisuaalsete signaalide mobiiltelefonidest teleritesse edastamiseks.

! MÄRKUS

- Telefoni ekraani teleris vaatamiseks ühendage mobiiltelefon HDMI IN 1(MHL) porti.
- Teleri ja mobiiltelefoni ühendamiseks on vaja MHL-passiivkaablit.
- See toimib ainult MHL-lubatud telefoniga.
- Mõningaid rakendusi saab juhtida kaugjuhtimispuldiga.
- Mõningate MHLi toetavate mobiiltelefonide puhul saab juhtimiseks kasutada kaugjuhtimispulti MAGIC.
- Eemaldage MHL-passiivkaabel teleri küljest, kui:
 - MHL-funktsioon on välja lülitatud
 - mobiilseade laaditakse täis ooterežiimis

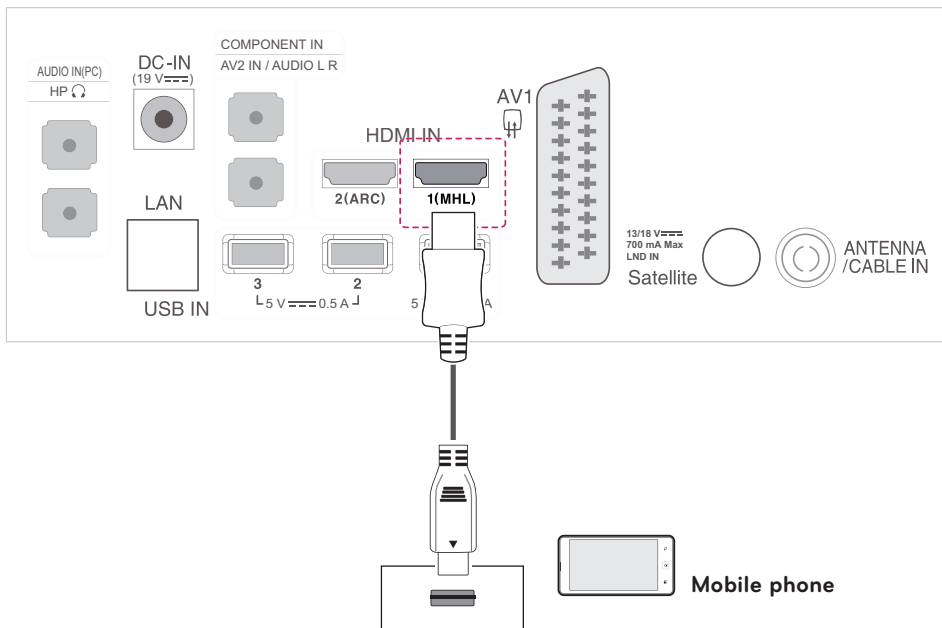

Traadiga võrku ühendamine

Ühendage teleri LAN-pordi vahendusel kohtvõrku (LAN), nagu joonisel näidatud ja seadistage võrgusätted. Pärast füüsilise ühenduse loomist võivad mõned koduvõrgud nõuda teleri võrgusätete konfigureerimist. Suurem osa koduvõrke ühendab teleri automaatselt ja reguleerimist vajamata. Täpset teavet saate oma Interneti-teenusepakujalt või ruuteri kasutusjuhendist.



ETTEVAATUST

- Ärge ühendage LAN-pordi moodultelefoni kaablit.
- Kuna ühendusvõimalusi on mitmeid, järgige oma telekommunikatsiooniettevõtte või Interneti-teenusepakkuja juhiseid.

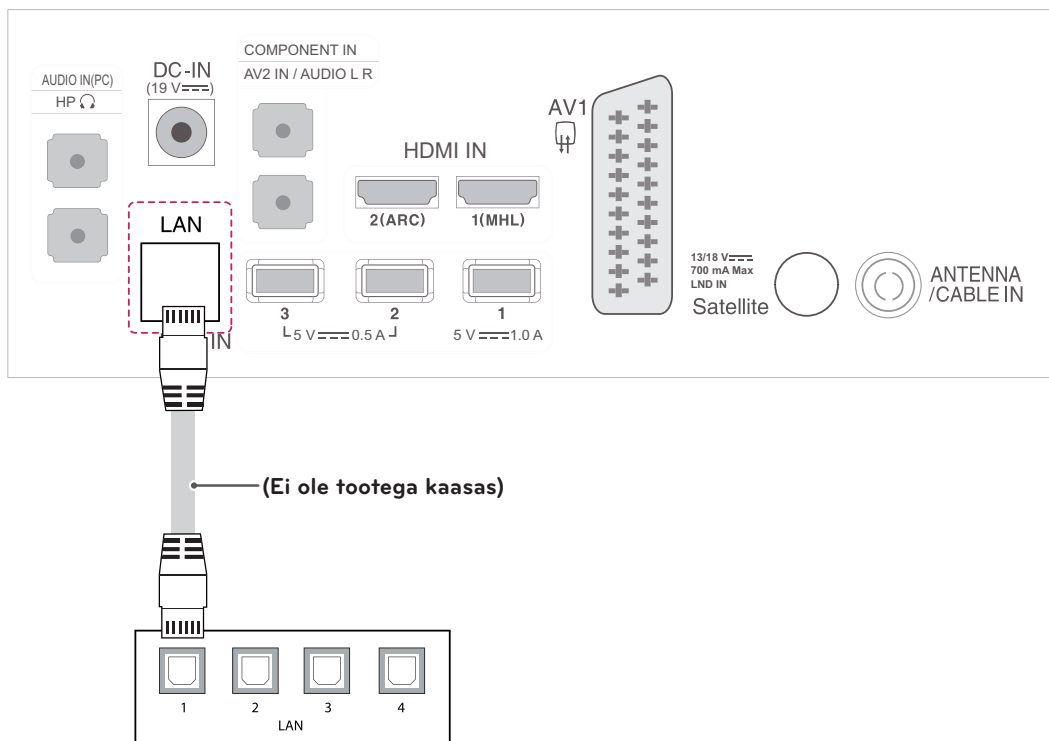

Ühendamine arvutiga

Teler toetab isehäälestusfunktsiooni Plug & Play* ning on varustatud sisseehitatud Infinite Surround kõlaritega, mis esitavad selget rikkaliku bassiga heli.

* Plug & Play: funktsioon, kus arvuti tuvastab ühendatud ja sisselülitatud seadme ilma kasutajapoolse sekkumise või konfigureerimiseta.



MÄRKUS

- Teleri parima pildikvaliteedi tagamiseks on soovitatav kasutada HDMI-ühendust.
- Kui te ei kasuta valikulisi väliskõlareid, ühendage arvuti teleriga valikulise audiokaabli vahendusel.
- Kui lülitate teleri sisse külmalt, võib ekraan väreleda. See on tavaline.
- Ekraanile võivad ilmuda mõned punased, rohelised või sinised laigud. See on tavaline.
- Ärge vajutage LCD-ekraanile pikemat aega sõrmega, kuna see võib ekraanil tekitada ajutisi moonutus-efekte.
- Kujutise sissepõlemise efekti vältimiseks ärge kuvage fikseeritud kujutist ekraanil pikema aja vältel. Võimaluse korral kasutage ekraanisäästjat.
- Kui soovite kasutada HDMI-PC režiimi, peate sisendi arvutirežiimi lülitama.

HDMI-ühendus

Edastab digitaalsed video- ja helisignaali arvutist telerisse. Ühendage arvuti ja teler HDMI-kaabliga, nagu on näidatud järgmisel joonisel. Arvuti HDMI-ühenduse abil teleriga ühendamiseks peate sisendi sildiks määrama arvuti.



MÄRKUS

- Kasutage High Speed HDMI™-kaablit
- High Speed HDMI™ kaablite võime edastada kuni 1080p ja rohkem eraldusvõimega HD-signaali on kontrollitud.
- Kui soovite kasutada HDMI-PC režiimi, peate sisendi arvuti- lülitama.
- Toetatud DTV audio: MPEG, Dolby Digital.
- Toetatud HDMI audiovorming: DTS, Dolby Digital, PCM (kuni 192 KHz, 32k/44.1k/48k/88k/96k/176k/192k).

- Ühendamiseks valige suvaline HDMI-sisendpesa.
- Ei ole tähtis, millise pesa valite.

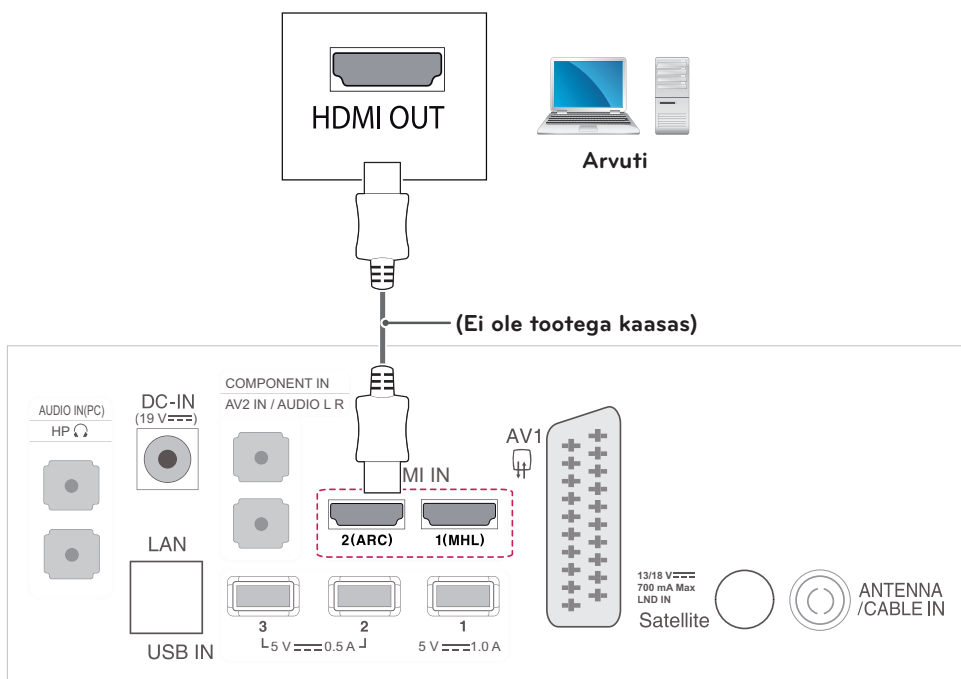

HDMI kuni DVI kaabli ühendamine

Edastab video digitaalsignaali arvutist telerisse. Ühendage arvuti ja teler HDMI kuni DVI üleminekukaabliga, nagu on näidatud järgmisel joonisel. Helisignaali edastamiseks ühendage valikuline audiokaabel.

! MÄRKUS

- Kui soovite kasutada HDMI-PC režiimi, peate sisendi arvuti -režiimi lülitama.
- Kui te ei kasuta valikulisi väliskõlareid, ühendage arvuti teleriga valikulise audiokaabli vahendusel.

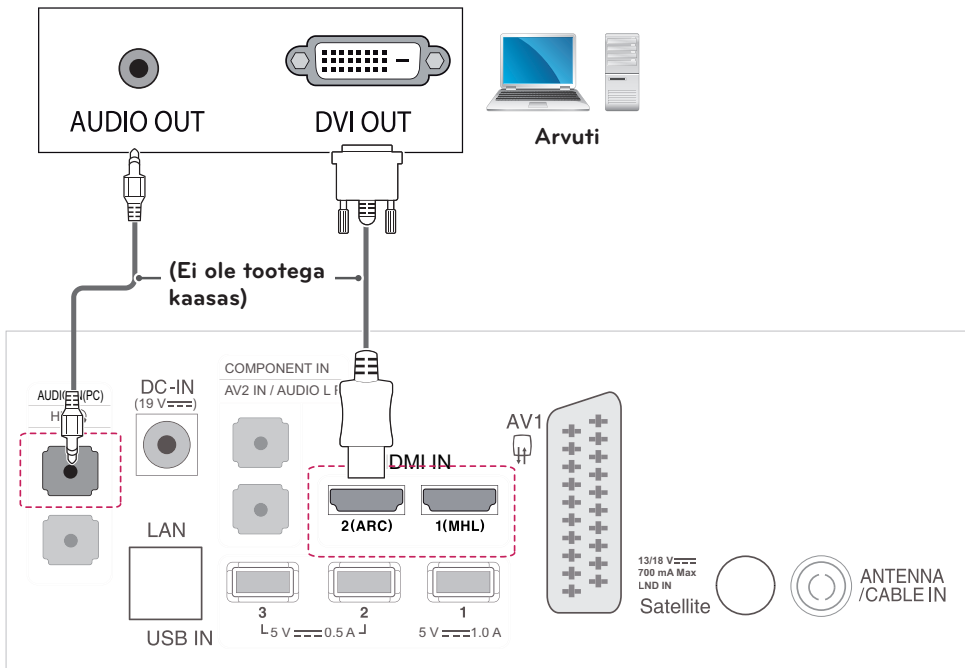

KAUGJUHTIMISPULT

Juhendis toodud kirjeldused põhinevad kaugjuhtimispuldi nuppudel. Palun tutvuge juhendiga hoolikalt ja kasutage telerit juhiseid järgides. Patareide vahetamiseks avage patareide kate, vahetage patareid (1,5 V AAA), sobitades ⊕ ja ⊖ otsad patareiruumis toodud sildi kohaselt ning sulgege patareide kate. Patareide eemaldamiseks tehke paigaldamise toiming vastupidises järjestuses.



ETTEVAATUST

Ärge kasutage korraka vanu ja uusi patareid, vastasel juhul võite kaugjuhtimispulti kahjustada.

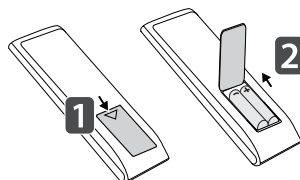

Suunake kaugjuhtimispult teleri kaugjuhtimispuldi andurile.

Teie teler võib erineda pildil olevast.

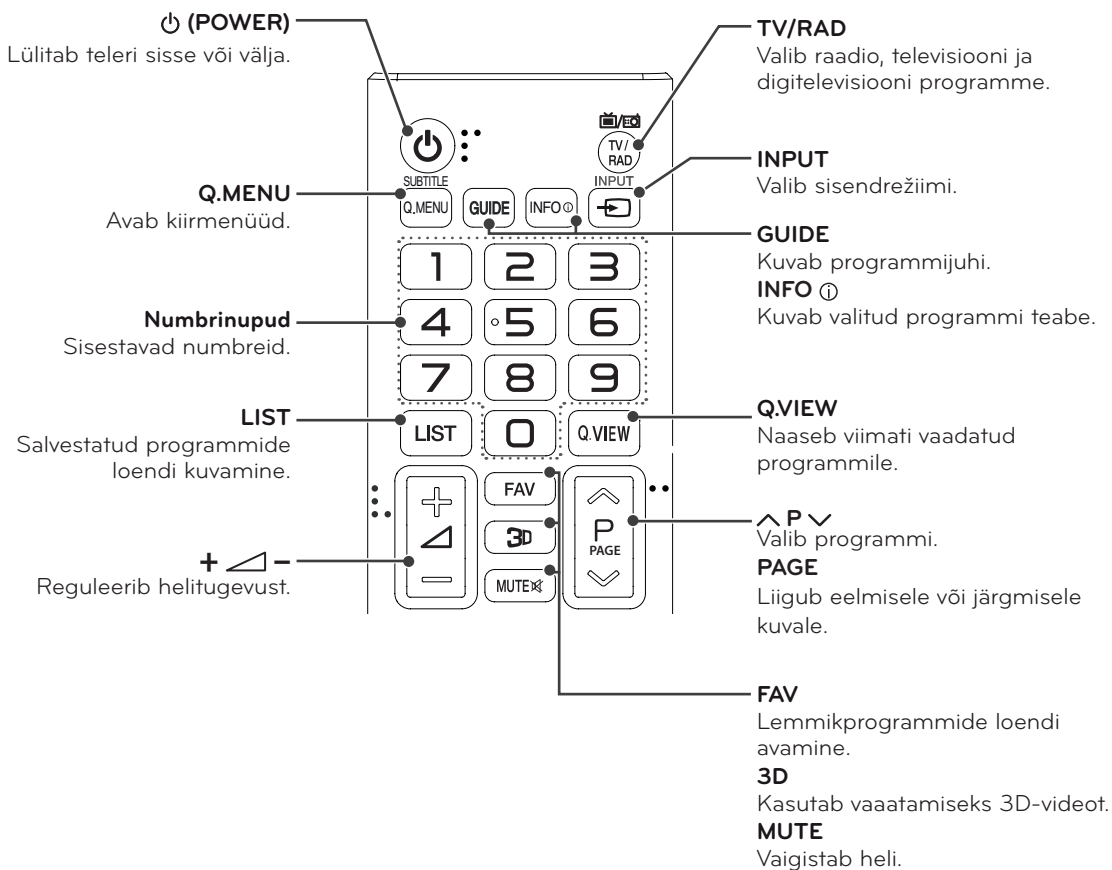

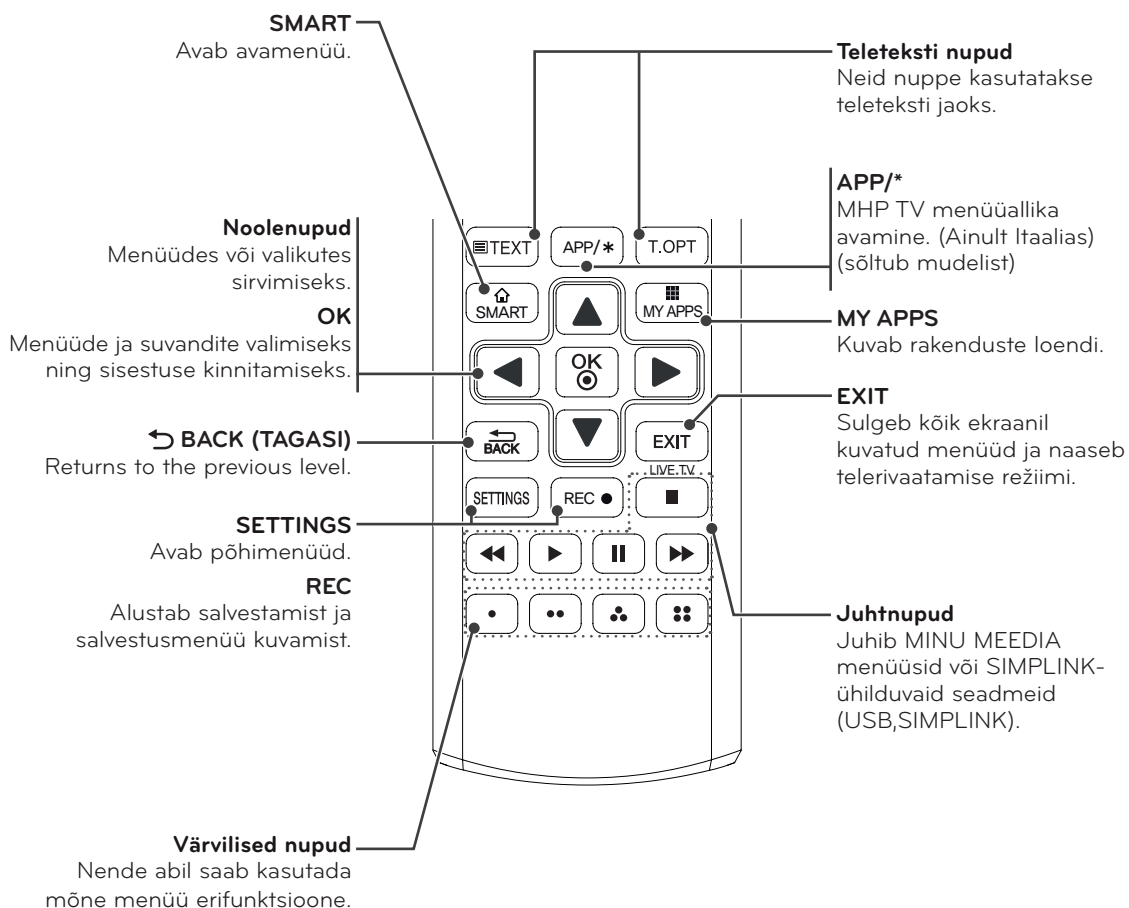

! MÄRKUS

MHEG kanalil ei saa taustavalgust kollase või sinise nupuga muuta.

LIIKUMISTUNDLIKU KAUGJUHTIMISPULDI FUNKTSIOONID

Kui kuvatakse teade "Kaugjuhtimispuldi MAGIC patarei on tühi. Vahetage patarei uue vastu.", vahetage patareid välja.

Patareide vahetamiseks avage patareide kate, vahetage patareid (1,5 V AA), sobitades ⊕ ja ⊖ otsad vastavalt patareiruumis toodud sildile ning sulgege patareide kate. Suunake kaugjuhtimispult teleri kaugjuhtimispuldi andurile.

Patareide eemaldamiseks sooritage paigaldamise toimingud vastupidises järjestuses.



ETTEVAATUST

Ärge kasutage korraga vanu ja uusi patareid, vastasel juhul võite kaugjuhtimispuldi kahjustada.

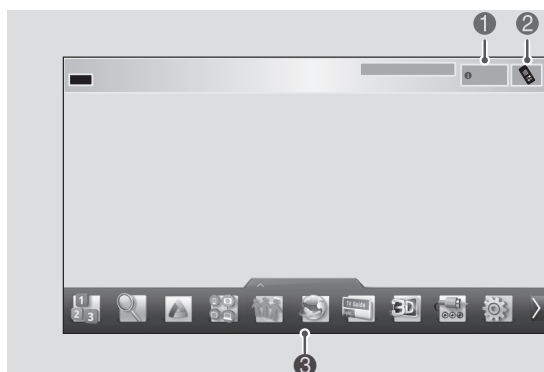
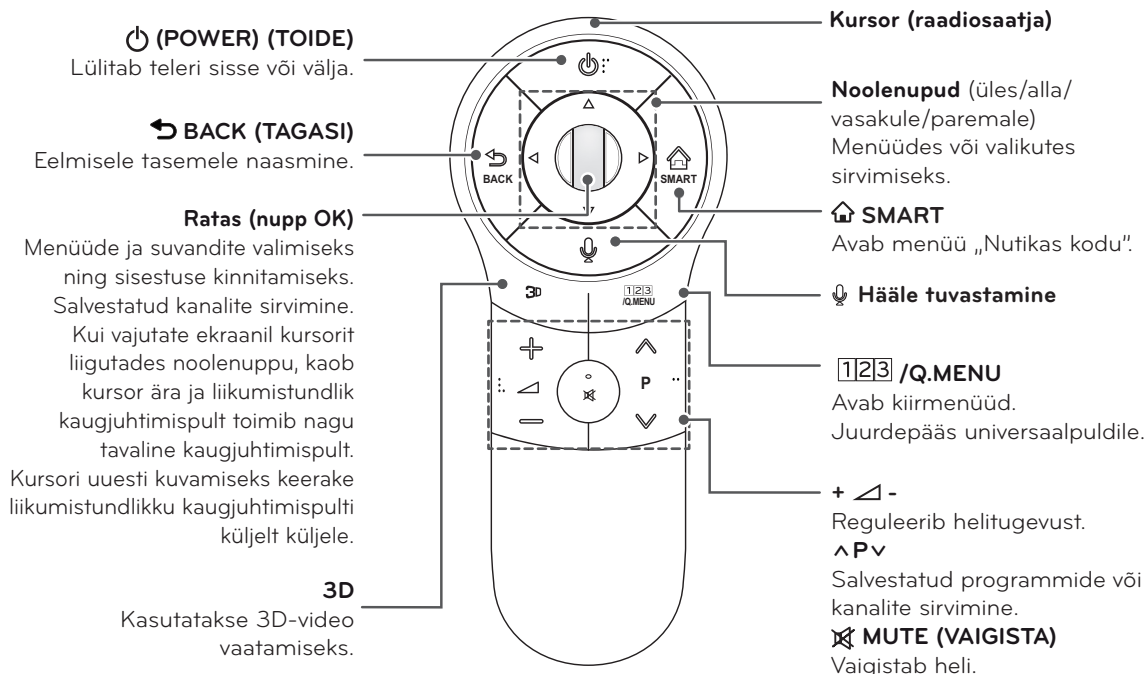
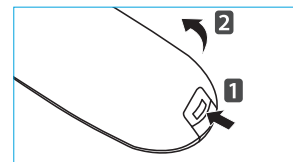

- | | |
|---|--|
| 1 | Kui vajutate liikumistundlikul kaugjuhtimispuldil Ratast(nuppu OK) , kuvatakse järgmine ekraan. Kuvab valitud programmi ja ekraani teabe. |
| 2 | Selle nupu vajutamisel kuvatakse numbrilaviatuur, mille abil saate valida programmi numbri. |
| 3 | Saate valida menüü Minu rakendused. |

Liikumistundliku kaugjuhtimispuldi registreerimine

Oluline on kaugjuhtimispult MAGIC oma teleriga „sobitada“ (registreerida), et see tööle hakkaks.

Liikumistundliku kaugjuhtimispuldi registreerimine



- 1 Automaatselt registreerimiseks lülitage teler sisse ja vajutage **Ratas(nupp OK)** nuppu. Kui registreerimine on lõpetatud, kuvatakse ekraanil vastav teade.
- 2 Kui registreerimine ei õnnestu, lülitage teler välja ja uuesti sisse, seejärel vajutage nuppu **Ratas(nupp OK)**, et registreerimine lõpetada.

Liikumistundliku kaugjuhtimispuldi taasregistreerimine



- 1 Lähtestamiseks vajutage ja hoidke 5 sekundit korraga all nuppe **BACK** ja **SMART**, seejärel registreerige seade, järgides eespool esitatud jaotises „Liikumistundliku kaugjuhtimispuldi registreerimine“ toodud juhiseid.
- 2 MAGIC kaugjuhtimispuldi uuesti registreerimiseks vajutage nuppu **BACK** ja hoidke seda teleri suunas 5 sekundit all. Kui registreerimine on lõpetatud, kuvatakse ekraanil vastav teade.

Liikumistundliku kaugjuhtimispuldi kasutamine



- 1 Kui kursor kaob, liigutage kaugjuhtimispulti kergelt vasakule või paremale. Seejärel kuvatakse kursor automaatselt ekraanil.
 - » Kui kursorit mõnda aega kasutatud pole, kaob see ära.
- 2 Kursori nihutamiseks suunake kaugjuhtimispult telerile ning liigutage vasakule, paremale, üles või alla.
 - » Kui kursor ei tööta korralikult, jätke kaugjuhtimispult kümneks sekundiks rahule ja hakake seejärel uuesti kasutama.

Hoiatused liikumistundliku kaugjuhtimispuldi kasutamisel

- Kasutage pulti maksimaalse sidekauguse (10 m) ulatuses. Puldi kasutamisel kaugemalt või takistava objekti tagant võib tekkida sidetõrge.
- Sidetõrge võib tekkida ka lähedal asuvate seadmete tõttu. Elektriseadmed, näiteks mikrolaineahi või WLAN-seade võivad põhjustada häireid, kuna need kasutavad liikumistundliku kaugjuhtimispuldiga sama sagedusala (2,4 GHz).
- Liikumistundlik kaugjuhtimispult võib kukkudes või põrutades saades kahjustuda.
- Olge ettevaatlik, et te liikumistundlikku kaugjuhtimispulti kasutades mööbli või teiste inimeste vastu ei pörka.
- Tootja või paigaldaja ei saa pakkuda inimeste ohutusega seotud teenuseid, kuna juhtmeta seadmel võib tekkida elektromagnetilisi häireid.
- Juurdepääsupunkt (AP) soovitatakse paigutada telerist kaugemale kui 1 m. Kui pääsupunkt paigaldatakse lähemale kui 1 m, ei pruugi liikumistundlik kaugjuhtimispult raadiosageduslike häirete tõttu korralikult toimida.

KASUTUSJUHENDI KASUTAMINE

Kasutusjuhend annab hõlpsama ligipääsu teleri üksikasjalikule teabele.

- 1 Menüüle „Nutikas kodu” juurde pääsemiseks vajutage nuppu **SMART** .
- 2 Valige **User Guide** (Kasutusjuhend) ja vajutage **ratas** (nuppu **OK**).



Kasutusjuhend

- Teie teler võib erineda pildil olevast.

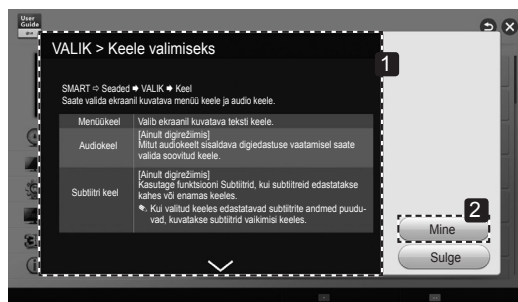

- 1 Kuvab valitud menüü kirjelduse. Lehekülgede vahetamiseks kasutage nuppu \wedge/\vee .
- 2 Liigub kasutusjuhendist otse valitud menüüsse.

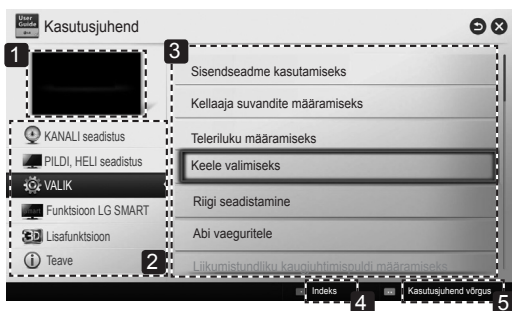

- 1 Kuvab praegu vaadatavat programmi või sisendallika ekraani.
- 2 Võimaldab valida soovitud kategooria.
- 3 Võimaldab valida soovitud elemendi. Lehekülgede vahetamiseks kasutage nuppu \wedge/\vee .
- 4 Võimaldab registris soovitud funktsiooni kirjeldust sirvida.
- 5 Kui Internetiühendus on loodud, annab üksikasjalikku teavet LG Smart TV funktsioonide kohta. (Riigist/keelest olenevalt ei pruugi see olla kasutatav.)

HOOLDUS

Teleri puhastamine

Parima jõudluse ja pika kasutusaja tagamiseks puhastage telerit regulaarselt.



ETTEVAATUST

- Enne puhastamist lülitage toide välja, tõmmake juhe võrgupesast ja eraldage kõik muud juhtmed.
- Äikese ja liigpinge põhjustatud kahjustuste vältimiseks eraldage toitejuhe, kui te telerit pikemat aega ei kasuta.

Ekraan ja raam

Tolmu eemaldamiseks pühkige pinda kuiva, puhta ja pehme lapiga.

Suurema mustuse eemaldamiseks kasutage puhastamisel pehmet lappi, mida on niisutatud puhtas vees või pehmetoimelises ja lahjendatud puhastusaines. Seejärel pühkige pind viivitamatult üle puhta ja kuiva lapiga.



ETTEVAATUST

- Sõrmeküüne või terava esemega ei tohi ekraanile vajutada ega toksata, kuna see võib ekraani kriimustada ja moonutusi põhjustada.
- Ärge kasutage puhastamisel kemikaale (nt vaha, benseen, alkohol, lahusti, putukatõrjevahend, õhuvärskendajad, määrdeained), sest need võivad rikkuda ekraani välimuse ja värvikatte.

Korpus ja statiiv

Tolmu eemaldamiseks pühkige korpust kuiva, puhta ja pehme lapiga.

Suurema mustuse eemaldamiseks kasutage korpuse puhastamisel pehmet lappi, mida on niisutatud puhtas vees või väheses koguses pehmetoimelist puhastusainet sisaldavas vees.



ETTEVAATUST

- Ärge pihustage pinnale vedelikke. Kui vedelik satub teleri sisemusse, võib tagajärjeks olla tulekahju, elektrilööök või rike.
- Pinnakatte rikkumise vältimiseks ärge kasutage kemikaale.

Toitejuhe

Pühkige regulaarselt toitejuhtmele kogunenud tolmu ja mustust.

Teleriekraanil kujutise „sissepõlemise„ vältimine

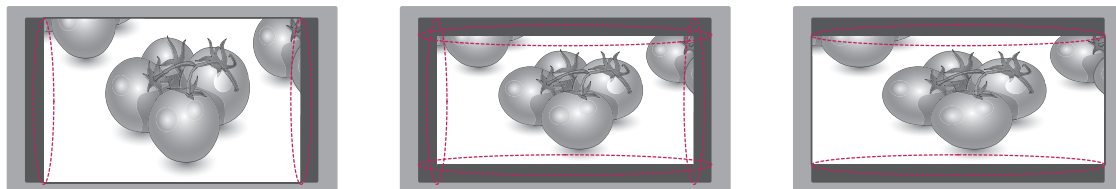

- Kui ekraanil on pikka aega püsikujutis, siis jääb sellest ekraanile jälg, mida ei saa eemaldada. Seda nimetatakse kujutise „sissepõlemiseks„ mida garantii alusel ei hüvitata.
- Kui teleri vaatamisel kasutatakse pikka aega kuvasuhet 4:3, siis võib esineda sissepõlemiseefekt ekraani servades.
- Kujutise sissepõlemise ennetamiseks vältige ekraanil pikka aega püsikujutise kuvamist (LCD-teleri korral kauem kui 2 tundi).

KUI 3D-PILDI KVALITEET EI OLE SOBIV, KONTROLLIGE JÄRGMIST.

1). Vaatamiskaugus

3D optimaalse vaatamiskauguse kohta leiate teavet alltoodud tabelist. Parima 3D-elamuse saamiseks pidage kinni soovitatud vaatamiskaugusest.

2). Vaatamisnurk

3D optimaalse vaatamisnurga kohta leiate teavet alltoodud tabelist.

3). Kontrollige 3D kuvamise järjestust (V-P, P-V)

3D-sisu tüübist olenevalt võib kuvamismeetod erineda. Parema vaatamiselamuse saamiseks proovige muuta kuvamismeetodi väärtuseks V-P või P-V.

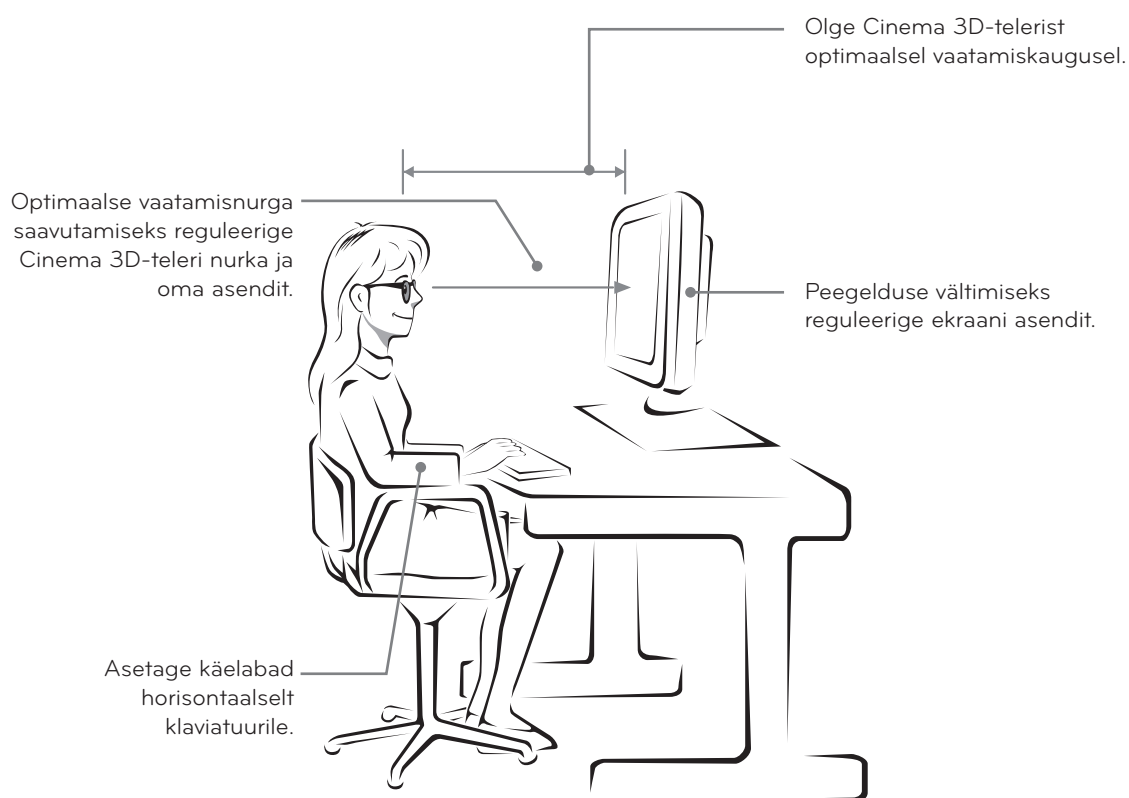

Mudel	Režiim	Mõõtmed	Monitori lubatud vaatamiskaugus 3D puhul	Monitori optimaalne vaatamiskaugus 3D puhul	Optimaalne vaatamisnurk
27MT93V 27MT93S	3D-pilti vaadates	69,0 cm	55 cm – 500 cm	100 cm	12 SDgr

3D-PILDI VAATAMINE



HOIATUS

Vaatamiskeskond

- Vaatamisaeg
 - 3D-sisu vaadates puhake igas tunnis silmi 5–15 minutit. 3D-sisu pikka aega vaatamine võib põhjustada peavalu, peapööritust, kurnatust või silmi väsitada.

Vaataja vanus

- Väikelapsed/lapsed
 - 3D-sisu kasutamine/vaatamine on alla viieaastaste laste puhul keelatud.
 - Alla kümneaastased lapsed võivad ülereageerida ja liiga ärevaks muutuda, kuna nende nägemisvõime alles areneb (nt proovivad ekraani puudutada või ekraani sisse hüpata). Lapsed võivad vaadata 3D-sisu järelevalve all.
 - Kuna laste silmadevaheline kaugus on vanematega võrreldes lühem, on lastele 3D-sisu vaatamisel omane parem binokulaarne nägemine. Seepärast tajuvad lapsed vanematega võrreldes sama 3D-pilti suurema stereoskoopilise sügavusega.
- Teismelised
 - Alla 19-aastased teismelised võivad olla tundlikud 3D-sisu tekitatavale valgusstimulatsioonile. Soovitage neil hoiduda 3D-sisu pikaajalisest vaatamisest, kui nad on väsinud.
- Vanurid
 - Noorukitega võrreldes ei pruugi vanurid kõiki 3D-efekte tajuda. Ärge istuge telerile lähemale, kui on soovitatav teleri vaatamiskaugus.

Isikud, kellel esinevad valgustundlikkusest tekkivad haigushood või krooniline haigus

- Vilkuva valguse või kindla muustriga 3D-sisu vaatamisel võivad mõnel kasutajal esineda haigushoog või ebataavalised sümptomid.
- Ärge vaadake 3D-videoid, kui tunnete iiveldust, olete rase ja/või teil on krooniline haigus, nagu epilepsia, südamehäired või vererõhuhaigused jne.
- 3D-sisu ei soovitata vaadata inimestel, kel esineb stereo pimedus või stereo anomaalia. Nad võivad kogeda topeltkujutisi või ebamugavustunnet.
- Kõõrdsilmsuse, amblüopia (laisk silm) või astigmatismi korral võib sügavuse tajumine olla raskendatud ja topeltkujutiste vaatamine on väsitav. Sarnaselt keskmise täiskasvanuga on soovitatav teha sagedasti puhkepause.
- Kui parema ja vasaku silma vaateväli on erinev, kontrollige vaatevälja enne 3D-sisu vaatamist.

Sümptomid, mille esinemisel tuleb 3D-sisu vaatamine lõpetada või seda vältida

- Ärge vaadake 3D-sisu, kui olete vähese magamise tõttu väsinud, olete ületöötanud või alkoholi tarbinud.
- Nende sümptomite esinemisel lõpetage 3D-sisu kasutamine/vaatamine ja puhake, kuni sümptomid kaovad.
 - Sümptomite püsimisel konsulteerige arstiga. Sümptomiteks võivad olla peavalu, silmamuna valutikkus, peapööritus, iiveldus, südame puperdamine, ähmasus, ebamugavustunne, topeltkujutis, visuaalne ebamugavustunne või kurnatus.



ETTEVAATUST

Vaatamiskeskond

- Vaatamiskaugus
 - Säilitage 3D-sisu vaatamisel vaatamiskaugus, mis on võrdne vähemalt kahekordse ekraani diagonaali väärtusega. Kui tunnete 3D-sisu vaatamisel ebamugavust, liikuge telerist kaugemale.

Ettevaatusabinõud 3D-prillide kasutamisel

- Kasutage kindlasti LG 3D-prille. Vastasel korral ei saa te 3D-videoid õigesti näha.
- Ärge kasutage 3D-prille tavaliste prillide, päikesepillide või kaitseprillide asemel.
- Muudetud 3D-prillide kasutamine võib silma väsitada või pilti moonutada.
- Ärge hoidke 3D-prille väga kõrgel või madalal temperatuuril. See põhjustab deformeerumist.
- 3D-prillid on kergestipurunevad ja kriimustuvad kergelt. Puhastage prilliklaase alati pehme puhta lapiga. Ärge kriimustage 3D-prillide klaase teravate esemetega ega puhastage neid kemikaalidega.

TÖRKEOTSING

Üldine

Probleem	Lahendus
Telerit ei saa kaugjuhtimispuldiga kasutada.	<ul style="list-style-type: none"> Kontrollige kaugjuhtimispuldi andurit ja proovige uuesti. Veenduge, et seadme ja kaugjuhtimispuldi vahel ei ole mõnda takistust. Veenduge, et patareid on täis ja õigesti paigaldatud (⊕ ja ⊕, ⊖ ja ⊖).
Puudub pilt ja heli.	<ul style="list-style-type: none"> Kontrollige, kas toode on sisse lülitatud. Veenduge, et toitejuhe on korralikult toitepesasse ühendatud. Kontrollige toitepesa korrasolekut, ühendades sinna teisi seadmeid.
Teler lülitub ootamatult välja.	<ul style="list-style-type: none"> Kontrollige toitesätteid. Võimalik, et toimus toitekatkestus. Avage valik Kellaaja seade ja kontrollige, kas unetaimer on aktiveeritud. Kui teleri töötamisel puudub signaal, siis lülitatakse toide tegevusetuse korral 15 minuti pärast automaatselt välja.

3D-režiimi kasutamine

Probleem	Lahendus
Kui näete teleril õlist pinda meenutavat pöörise moodsa laiku, kui teler on välja lülitatud.	Seda põhjustab välise valguse häire LCD pinna ja 3D-filtri vahelises õhukihis. Kui te teleri uuesti sisse lülitate, muutub see laik peaaegu nähtamatuks.
Kui te ei kasuta teleriga kaasas olnud prille,	Selle teleriga 3D-kujutist vaadates on oluline kasutada teleriga kaasas olnud prille. Prillid on loodud teleri pinnale kinnitatud 3D-filtrit optiliselt kompenseerima. Mõne muu tootja prille kandes ei pruugi te teleril 3D-kujutist õigesti näha.
Kui vaatate 3D-kujutisi väljaspool optimaalset vaatenurka või kaugust.	3D-kujutisi optimaalsest vaatenurgast või -kaugusest väljaspool vaadates võivad pildid kattuda või olla 3D-režiimis valesti kuvatud.



Märkused 3D-kujutiste 3D-saateedastuse vaatamise kohta

*Analoogteleviioon ei toeta 3D-kujutiste vaatamist.

Probleem	Lahendus
Kui lülitate kaugjuhtimispuldil oleva 3D-nupuga 2D-ekraanipildi 3D-ekraanipildi režiimi, siis võidakse kuvada kattuvad kujutised.	<ul style="list-style-type: none"> Lülitage 3D-režiim 3D-nupu abil välja.
Pärast kanalivahetust on ekraan jagatud horisontaalselt või vertikaalselt	See kanal toetab 3D-režiimi. Vajutage kaugjuhtimispuldi 3D-nuppu ja valige 3D-režiimi tüüp.
	
3D-video vaatamisel hakkavad silmad valutama või ekraan on hägune	Valige suvand vasak/parem või parem/vasak, kumb teile rohkem 3D-kujutiste vaatamiseks sobib.

TEHNILISED ANDMED

Toote funktsioonide uuendamise tõttu võidakse selle tehnilisi andmeid etteteatamata muuta.

Traadita LAN mooduli (TWFM-B006D) andmed	
Standard	IEEE802.11a/b/g/n
Sagedusvahemik	2400 kuni 2483,5 MHz 5150 kuni 5250 MHz
Modulatsioon	CCK / OFDM / MIMO
Väljundvõimsus (Tüüpiline)	802.11a: 11 dBm 802.11b: 15 dBm 802.11g: 13 dBm 802.11n - 2,4GHz: 13 dBm 802.11n - 5GHz: 13 dBm
Andmeedastus	802.11a/g: 54 Mbps 802.11b: 11 Mbps 802.11n: 300 Mbps
Antenni võimendus (Tüüpiline)	2400 kuni 2483,5 MHz: 2,5dBi 5150 kuni 5250 MHz: 2,2dBi
Kasutatav sagedusriba	802.11a/b/g: HT20 802.11n: HT20/40
Kuna riigi kasutatav sagedusriba võib olla erinev, ei saa kasutaja töösagedust muuta ega reguleerida ning see toode on seadistatud vastavalt regionaalsele sagedustabelile.	
	
Bluetooth-mooduli (BM-LDS401) tehnilised andmed	
Standard	Bluetoothi versioon 3.0
Sagedusvahemik	2400 ~ 2483,5 MHz
Väljundvõimsus (max.)	10 dBm või vähem
Andmeedastus (max.)	3 Mbps
Sidekaugus	Otsenähtavusega ligikaudu 10 m
	

	Digitaaltelevisioon	Analoogtelevisioon
Televisioonisüsteem	DVB-T(*DVB-T/T2) DVB-C DVB-S/S2	PAL/SECAM B/G/I/D/K SECAM L/L'
Programmid	VHF, UHF C-Band, Ku-Band	VHF: E2 – E12, UHF : E21 – E69, CATV: S1 – S20, HYPER: S21 – S47
Salvestatavate programmide maksimumarv	DVB-S/S2 : 6 000 DVB-T/T2/C ja analoogtelevisioon: 1 500	

* : ainult DVB-T2 toega mudelid

Paneel	Ekraani tüüp	690 mm lai (27 tolli) Nähtav diagonaalsuurus : 690 mm
	Pikslisamm	0,3114 mm (H) x 0,3114 mm (V)
Videosignaali	Max eraldusvõime	1920 × 1080 @ 60 Hz
	Soovitatav eraldusvõime	1920 × 1080 @ 60 Hz
	Horizontaalsagedus	30 kHz kuni 83 kHz
	Vertikaalsagedus	58 Hz kuni 62 Hz
	Sünkroonimistüüp	digitaalne
Sisendi pistikupesad		TV, PC audiosisend, komponent, AV1(SCART), AV2(CVBS), HDMI*2, USB*3, PCMCIA, LAN JACK
Toide	Nimipinge	19 V --- 3,2 A
	Energia tarbimine	Sisse lülitatud : 38 W (tavaline) Välja lülitatud ≤ 0,5 W
Vahelduv- ja alalisvoolu adapter		Tootja: LG Innotek, Model PSAB-L206A
Kalle	Kallutusvahemik	-5 kuni 20°
Mõõtmed (laius x sügavus x kõrgus) Kaal	Statiiviga	
	622,1 mm x 208,4 mm x 437,8 mm 5,2 kg	
	Statiivita	
	622,1 mm x 66,8 mm x 373,7 mm 4,7 kg	
Keskkonningimused	Töötemperatuur	10 °C kuni 35 °C
	Tööniiskus	20% kuni 80%
	Hoiustamistemperatuur Niiskus hoiustamisel	-10 °C kuni 60 °C 5% kuni 90%

Toote funktsioonide uuendamise tõttu võidakse eeltoodud tehnilisi andmeid etteteatamata muuta.

HDMI (PC) toetatud režiimid

Resolution	Horizontal Frequency(kHz)	Vertical Frequency(Hz)
640 x 350	31,468	70,090
720 x 400	31,469	70,080
640 x 480	31,469	59,940
800 x 600	37,879	60,317
1024 x 768	48,363	60,004
1152 x 864	54,348	60,053
1360 x 768	47,712	60,015
1280 x 1024	63,981	60,020
1920 x 1080	67,500	60,000

Komponentpordi ühendusteave

Teleri komponentpordid	Y	P _B	P _R
------------------------	---	----------------	----------------

DVD-mängija videoväljundipordid	Y	P _B	P _R
	Y	B-Y	R-Y
	Y	Cb	Cr
	Y	Pb	Pr

Signaal	Komponent
480i/576i	O
480p/576p	O
720p/1080i	O
1080p	O (50 Hz / 60 Hz ainult)

Toetab HDMI (DTV) režiimi

Resolution	Horizontal Frequency(kHz)	Vertical Frequency(Hz)
720X480	31,469	59,940
	31,500	60,000
720X576	31,250	50,000
1280X720	37,500	50,000
	44,960	59,940
	45,000	60,000
	33,720	59,940
1920X1080	33,750	60,000
	28,125	50,000
	26,970	23,970
	27,000	24,000
	33,716	29,976
	33,750	30,000
	56,250	50,000
	67,430	59,940
	67,500	60,000

**MÄRKUS**

- Vältige liikumatu pildi pikaajalist hoidmist teleri ekraanil. Fikseeritud kujutis võib jäädavalt ekraanile kinnistuda. Võimaluse korral kasutage ekraanisäästjat.
- PC-režiimis võib esineda teatud müra, olenevalt eraldusvõimest, vertikaalkujundist, kontrastist või heledusest. Sel juhul muutke PC-režiimi eraldusvõimet, vahetage värskendussagedust või reguleerige menüü abil heledust ja kontrasti, kuni pilt on puhas. Kui arvuti graafikakaardi värskendussagedust ei saa muuta, vahetage graafikakaart või konsulteerige graafikakaardi valmistajaga.
- Horisontaal- ja vertikaalsageduse sünkroonimise sisendkuju on eraldatud.
- Ühendage arvuti audiokaabel teleri helisisendiga. (Helikaablid ei ole teleriga kaasas.)
- Helikaardi kasutamisel reguleerige vastavalt arvuti heli.
- DOS-režiim ei pruugi olenevalt videokaardist töötada, kui kasutate HDMI kuni DVI kaablit.

3D toetusega režiim

- Alltoodud meediumisisu sisendiga video esitatakse automaatselt 3D-režiimis.
- Signaali keskkonnast tulenevalt võib 3D digitaalse leviedastuse meetod erineda. Kui videot ei esitata automaatselt 3D-režiimis, seadistage 3D-pildi vaatamise seaded käsitsi.

3D toetusega režiim (automaatselt)				
Sisend	Signaal	Horisontaalsagedus (kHz)	Vertikaalsagedus (Hz)	Esitatavad 3D-video vormingud
Heli puudub	640 x 480	31.469 / 31.5	59.94 / 60	Ülemine ja alumine, Kõrvuti (pool), Kõrvuti (täis)
		62.938 / 63		Kaadripakendus, rea alternatiiv
	480p	31.469 / 31.5		Ülemine ja alumine, Kõrvuti (pool), Kõrvuti (täis)
		62.938 / 63		Kaadripakendus, rea alternatiiv
	576p	31.25	50	Ülemine ja alumine, Kõrvuti (pool), Kõrvuti (täis)
		62.5		Kaadripakendus, rea alternatiiv
	720p	37.50	50	Ülemine ja alumine, Kõrvuti (pool), Kõrvuti (täis)
		44.96 / 45	59.94 / 60	
		75	50	Kaadripakendus, rea alternatiiv
		89.91 / 90	59.94 / 60	
	1080i	28.125	50	Ülemine ja alumine, Kõrvuti (pool), Kõrvuti (täis)
		33.72 / 33.75	59.94 / 60	
		56.25	50	Kaadripakendus, välja alternatiiv
		67.5	59.94 / 60	
	1080p	26.97 / 27	23.97 / 24	Ülemine ja alumine, Kõrvuti (pool), Kõrvuti (täis)
		28.125	25	
		33.72 / 33.75	29.976 / 30	
		43.94 / 54	23.97 / 24	Kaadripakendus, rea alternatiiv
		56.25	25	
		67.432 / 67.5	29.976 / 30	
56.25		50	Ülemine ja alumine, kõrvuti (pool)	
67.432 / 67.5	59.94 / 60			
USB	1080p	33.75	30	Kõrvuti (pool), Ülemine ja alumine, Muster, MPO (foto), JPS (foto)
DLNA	1080p	33.75	30	
		Signaal		Esitatavad 3D-video vormingud
DTV		Kaaderühilduv		Kõrvuti (pool), Ülemine ja alumine

3D toetusega režiim (käsitsi)				
Sisend	Signaal			Esitatavad 3D-video vormingud
	Eraldusvõime	Horizontaalsagedus (kHz)	Vertikaalsagedus (Hz)	
DTV	HD/SD	-	-	2D-režiimist 3D-režiimi, Kõrvuti (pool), Ülemine ja alumine
ATV (CVBS/ SCART)	SD	-	-	
Komponent	HD/SD	-	-	
HDMI-PC	1024 x 768	48.36	60	2D-režiimist 3D-režiimi, Kõrvuti (pool), Ülemine ja alumine, Muster, Järjestikkaader, Reavahetus, Veeruvahetus
	1360 x 768	47.71		
	1920 x1080	67.5	-	2D-režiimist 3D-režiimi, Kõrvuti (pool), Ülemine ja alumine
	Muu	-	-	2D-režiimist 3D-režiimi, Kõrvuti (pool), Ülemine ja alumine
HDMI-DTV	480P	31.5	60	2D-režiimist 3D-režiimi, Kõrvuti (pool), Ülemine ja alumine, Muster, Järjestikkaader, Reavahetus, Veeruvahetus
	576P	31.25	50	
	720p	37.5	50	
		45	60	
	1080i	28.12	50	2D-režiimist 3D-režiimi, Kõrvuti (pool), Ülemine ja alumine
		33.75	60	
	1080p	27	24	2D-režiimist 3D-režiimi, Kõrvuti (pool), Ülemine ja alumine, Muster, Reavahetus, Veeruvahetus
		28.12	25	
		33.75	30	2D-režiimist 3D-režiimi, Kõrvuti (pool), Ülemine ja alumine, Muster, Järjestikkaader, Reavahetus, Veeruvahetus
		56.25	50	
67.5	60			
USB, DLNA (Film)	Alla 704 x 480	-	-	2D-režiimist 3D-režiimi
	Üle 704 x 480, ülerealaotusega	-	-	2D-režiimist 3D-režiimi, Kõrvuti (pool), Ülemine ja alumine
	Üle 704 x 480, progressiivne	-	50 / 60	2D-režiimist 3D-režiimi, Kõrvuti (pool), Ülemine ja alumine, Muster, Reavahetus, Veeruvahetus, Järjestikkaader
	Üle 704 x 480, progressiivne	-	muud	2D-režiimist 3D-režiimi, Kõrvuti (pool), Ülemine ja alumine, Muster, Reavahetus, Veeruvahetus
USB, DLNA (Foto)	Alla 320 x 240	-	-	2D-režiimist 3D-režiimi
	Üle 320 x 240	-	-	2D-režiimist 3D-režiimi, Kõrvuti (pool), Ülemine ja alumine
Miracast/Widi	1024 x 768p	-	30 / 60	2D-režiimist 3D-režiimi, Kõrvuti (pool), Ülemine ja alumine
	1280 x 720p	-	30 / 60	
	1920 x 1080p	-	30 / 60	
	Muud	-	-	2D-režiimist 3D-režiimi



Enne toote kasutamist lugege kindlasti teemat Ohutusabinõud.

Hoidke kasutusjuhend (CD) hilisemaks kasutamiseks kindlas kohas.

Teleri mudeli- ja seerianumber asuvad teleri taga ja ühel küljel. Kirjutage need allolevatele ridadele (neid andmeid läheb vaja hooldusesse pöördumisel).

MUDEL _____

SEERIANUMBER _____

Selles tootes olevate GPL, LGPL, MPL ja muude vabavaralitsentside saamiseks külastage veebsaiti <http://opensource.lge.com>.

Lisaks lähtekoodile on allalaadimiseks saadaval ka kõik viidatud litsentsitingimused, garantii lahtiütlused ja autoriõiguseteaded.

Kui saadate e-kirja aadressil opensource@lge.com ja esitate päringu, annab LG Electronics avatud lähtekoodi CD-plaadil tasuta eest, mis katab sellise levitusmeetodi kulud (kandja-, tarne- ja käsitsemiskulud). Pakkumine kehtib kolm (3) aastat, alates toote ostukuupäevast.