

GUIDE D'UTILISATION

TÉLÉVISEUR À DEL

* Les téléviseurs à DEL de LG sont assortis d'écrans ACL avec rétroéclairage à DEL.

Veuillez lire ce manuel attentivement avant d'utiliser l'appareil et le conserver pour pouvoir vous y reporter ultérieurement.

32LN5700	32LN570B	32LN5750	47LN5790
39LN5700		39LN5750	55LN5790
42LN5700		42LN5750	
47LN5700		47LN5750	
50LN5700		50LN5750	
55LN5700		55LN5750	
60LN5700		60LN5750	

DIRECTIVES DE SÉCURITÉ IMPORTANTES

Conformez-vous toujours aux précautions suivantes pour éviter des situations dangereuses et assurer une performance optimale de votre appareil.

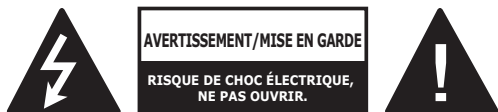

AFIN DE RÉDUIRE LE RISQUE D'ÉLECTROCUTION, NE PAS RETIRER LE COUVERCLE (OU LE PANNEAU ARRIÈRE). AUCUNE PIÈCE POUVANT ÊTRE RÉPARÉE PAR L'UTILISATEUR NE SE TROUVE À L'INTÉRIEUR. SE REPORTER AU PERSONNEL D'ENTRETIEN QUALIFIÉ.

 Le symbole d'éclair avec une flèche, dans un triangle équilatéral, a pour fonction d'alerter l'utilisateur de la présence de « tension dangereuse » non isolée à l'intérieur du boîtier de l'appareil et qui pourrait être d'une puissance suffisante pour causer une électrocution.

 Le point d'exclamation dans un triangle équilatéral est conçu pour alerter l'utilisateur de la présence d'instructions importantes d'utilisation et de maintenance (entretien) dans la documentation accompagnant l'appareil.

AVERTISSEMENT/MISE EN GARDE
- AFIN DE RÉDUIRE LE RISQUE D'INCENDIE ET D'ÉLECTROCUTION, NE PAS EXPOSER CE PRODUIT À LA PLUIE OU À L'HUMIDITÉ.

 **AVERTISSEMENT**
Si vous ignorez le message d'avertissement, vous pourriez vous blesser gravement ou causer un accident ou un décès.

 **MISE EN GARDE**
Si vous ignorez le message de mise en garde, vous pourriez vous blesser légèrement ou endommager le produit.

 **REMARQUE**
Une lecture attentive de ce message avant utilisation vous permet de mieux comprendre le produit et de l'utiliser de façon sécuritaire.

Lisez ces directives.
Conservez ces directives.
Soyez attentif à tous les avertissements.
Suivez toutes les directives.



- N'utilisez pas cet appareil près de l'eau.



- Nettoyez uniquement avec un linge sec.



- Ne bloquez pas les orifices de ventilation. Installez le produit en respectant les directives du fabricant.

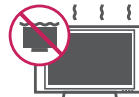

- N'installez pas le produit près de sources de chaleur comme les radiateurs, les bouches de chaleur, les fours et tout autre appareil (y compris les amplificateurs) produisant de la chaleur.



- Ne contournez pas la sécurité de la fiche polarisée ou de la mise à la terre. Une fiche polarisée a deux lames, l'une d'elles étant plus large que l'autre. Une fiche de mise à la terre comporte deux lames et une troisième broche de mise à la terre. La lame plus large ou la troisième broche sont fournies pour votre sécurité. Si la fiche fournie ne s'insère pas dans votre prise, consultez un électricien afin de faire remplacer la prise obsolète (peut varier selon le pays).



- Évitez d'appuyer fortement sur l'écran avec une main ou un objet pointu, comme un ongle, un crayon ou un stylo, et évitez d'égratigner l'écran.



- Protégez le cordon d'alimentation de manière à ce que les personnes ne marchent pas dessus et contre les pincements, particulièrement au niveau de la fiche, des prises de courant et à l'emplacement de sortie du cordon sur l'appareil.



- N'utilisez que les articles connexes ou accessoires recommandés par le fabricant.



- Utilisez uniquement avec un chariot, un support, un trépied, une fixation ou une table recommandé par le fabricant ou vendu avec l'appareil. Lorsqu'un chariot est utilisé, faites preuve de prudence lors du déplacement du chariot et de l'écran, afin de prévenir les blessures causées par un basculement.



- Débranchez cet appareil pendant les orages électriques ou lorsqu'il n'est pas utilisé pendant de longues périodes.

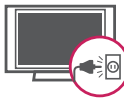

- Laissez le personnel qualifié se charger de tous les services d'entretien. Faites appel à un fournisseur de services d'entretien lorsque l'appareil a été endommagé d'une quelconque façon, notamment si la fiche ou le cordon d'alimentation est endommagé, si une substance liquide a été déversée sur l'appareil, si des objets sont tombés dans l'appareil, si l'appareil a été exposé à la pluie ou à l'humidité, s'il cesse de fonctionner correctement ou a été échappé.



- N'insérez pas d'objet métallique ou conducteur dans le câble d'alimentation. Ne touchez pas l'extrémité du cordon d'alimentation lorsqu'il est branché.
- Gardez le matériel anti-humidité et le matériel d'emballage en vinyle hors de la portée des enfants. Le matériel anti-humidité est dangereux pour la santé s'il est avalé. S'il est avalé par erreur, forcez le patient à vomir et rendez-vous à l'hôpital le plus proche. De plus, le matériel d'emballage en vinyle peut entraîner la suffocation. Gardez-le hors de la portée des enfants.

- **AVERTISSEMENT** relatif au cordon d'alimentation (peut varier selon le pays) :

Il est recommandé de brancher les appareils sur un circuit spécialisé, soit un circuit comportant une seule prise de courant qui alimente seulement cet appareil et ne comporte aucune prise supplémentaire ni aucun circuit de dérivation. Consultez la page des caractéristiques du présent guide d'utilisation pour vous en assurer. Ne branchez pas un trop grand nombre d'appareils dans une même prise d'alimentation c.a.; cela pourrait causer un incendie ou une électrocution. Ne surchargez pas les prises de courant murales. Les prises de courant murales surchargées, les prises de courant murales ou rallonges desserrées ou endommagées, les cordons d'alimentation effilochés ou endommagés et les revêtements de fil fissurés sont dangereux. Chacune de ces conditions peut entraîner des chocs électriques ou provoquer un incendie. Examinez périodiquement le cordon de votre appareil, et si son apparence indique des dommages ou une détérioration, débranchez-le, cessez d'utiliser l'appareil et faites remplacer le cordon par une pièce de remplacement exacte auprès d'un fournisseur de services d'entretien autorisé. Protégez le cordon d'alimentation contre les dommages physiques ou mécaniques. Veillez notamment à ce qu'il ne soit pas tordu, déformé, pincé, coincé dans une porte ou piétiné. Soyez particulièrement attentif aux fiches, aux prises de courant murales et à l'emplacement de sortie du cordon sur l'appareil. Ne déplacez pas le téléviseur avec le cordon d'alimentation branché. N'utilisez pas un cordon d'alimentation endommagé ou desserré. Assurez-vous de saisir la fiche lorsque vous débranchez le cordon d'alimentation. Ne tirez pas sur le cordon d'alimentation pour débrancher le téléviseur.



- **Avvertissement** - Afin de réduire le risque d'incendie ou d'électrocution, n'exposez pas ce produit à la pluie, à l'humidité ou à d'autres liquides. Ne touchez pas le téléviseur si vos mains sont mouillées. N'installez pas ce produit près d'objets inflammables comme de l'essence ou des chandelles, ni n'exposez le téléviseur directement à l'air climatisé.



- Le moniteur ne doit être exposé à aucune vaporisation ni éclaboussure, et vous devez éviter d'y poser des objets remplis de liquides, comme des vases (par exemple, sur des tablettes au-dessus de l'appareil).



- **Mise à la masse**

(Sauf pour les appareils non mis à la terre.) Assurez-vous de brancher le fil de mise à la masse afin de prévenir tout risque d'électrocution (p. ex., un téléviseur doté d'une fiche c.a. à trois broches avec mise à la masse devrait être branché dans une prise électrique murale c.a. avec mise à la masse). Si la mise à la masse n'est pas possible, un électricien doit installer un disjoncteur de circuit pour la prise. Ne tentez pas de mettre l'appareil à la masse en le raccordant à des câbles téléphoniques, à un paratonnerre ou à des canalisations de gaz.

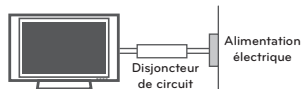

- Tant que cet appareil est branché sur la prise de courant murale c.a., il n'est pas déconnecté de la source d'alimentation c.a. même s'il est mis hors tension.
- Ne pas tenter de modifier cet appareil d'aucune manière sans avoir obtenu au préalable l'autorisation écrite de LG Electronics. Une modification non autorisée pourrait annuler l'autorisation d'utiliser cet appareil.

- **ANTENNES Mise à la masse d'antennes extérieures** (peut varier selon le pays) :

Si une antenne extérieure est installée, suivez les précautions ci-dessous. Un système d'antennes extérieures ne devrait pas se trouver à proximité des lignes aériennes d'électricité, d'autres éclairages électriques ou de circuits d'alimentation, ou à un endroit où il peut entrer en contact avec de telles lignes électriques ou de tels circuits d'alimentation, puisque des blessures graves, voire la mort, pourraient se produire. Assurez-vous que le système d'antennes est mis à la terre, afin de fournir une certaine protection contre les surtensions et les accumulations de charge d'électricité statique. La section 810 du Code national de l'électricité (NEC) aux États-Unis fournit des renseignements relatifs à la procédure conforme de mise à la terre du mât et de la structure d'appui, du câble d'entrée à l'élément de sortie antenne, au format des fils de terre, à la position de l'élément de sortie antenne, au branchement des électrodes de masse, ainsi qu'aux exigences de mise à la masse de l'électrode.

Mise à la terre de l'antenne en vertu du code électrique national, ANSI/NFPA 70

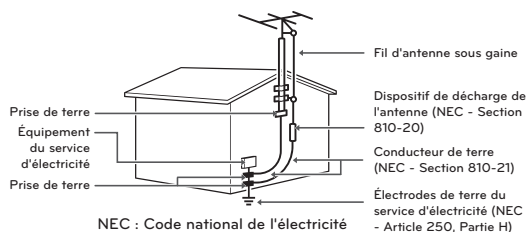

NEC : Code national de l'électricité

- **Nettoyage**

Lors du nettoyage, débranchez le cordon d'alimentation et essuyez l'appareil avec un linge doux pour éviter de le rayer. Ne vaporisez pas d'eau ou d'autres liquides directement sur le téléviseur, car cela pourrait causer une électrocution. Ne nettoyez pas avec des produits chimiques tels que l'alcool, des solvants et du benzène.

- **Déplacement**

Assurez-vous que l'appareil est hors tension, débranché et que tous les câbles ont été retirés. Deux personnes ou plus peuvent être requises pour porter les téléviseurs d'une certaine taille. N'appliquez aucune pression (provenant de vous-même ou d'un élément extérieur) sur le panneau avant du téléviseur.

- **Ventilation**

Installez votre téléviseur à un endroit où la ventilation est suffisante. N'installez pas dans un espace confiné comme une bibliothèque. Ne couvrez pas ce produit d'un drap ou d'autres matériaux lorsqu'il est branché. N'installez pas à un endroit excessivement poussiéreux.

- Si vous sentez une odeur de fumée ou d'autres odeurs provenant du téléviseur, débranchez le cordon d'alimentation et contactez un centre de services autorisé.
- Évitez que le produit ne soit exposé à la lumière solaire directe.
- Ne touchez jamais cet appareil ou cette antenne pendant un orage.
- Lors du montage du téléviseur au mur, assurez-vous de ne pas le suspendre à l'aide du câble de signal ou d'alimentation se trouvant à l'arrière du téléviseur.
- Évitez de heurter l'appareil et assurez-vous qu'aucun objet ne tombe dans celui-ci ou n'entre en contact avec l'écran.
- **Débranchement d'un appareil de l'alimentation principale**
Débranchez la fiche de la prise électrique. La fiche doit être fonctionnelle en tout temps.
- Assurez-vous de ranger les accessoires (pile ou autre) dans un lieu sûr et hors de portée des enfants.
- Cet appareil fonctionne avec des piles. Il est possible que les règlements de votre communauté en matière d'environnement vous obligent à mettre ces piles au rebut en respectant certaines règles. Veuillez communiquer avec les autorités locales pour plus de renseignements sur la mise au rebut ou le recyclage des piles usagées.
- Ne jetez pas les piles dans le feu.
- Ne court-circuitiez pas les piles, ne les démontez pas et ne les laissez pas surchauffer.

- **Défauts de points**

Un écran plasma ou ACL est un produit de haute technologie présentant une résolution de deux à six millions de pixels. Dans de rares cas, on pourrait voir de petits points sur l'écran lors du visionnement. Ces points sont des pixels désactivés ne nuisant pas à la performance et à la fiabilité du téléviseur.

- **Son produit**

« Craquement » : un craquement survenant pendant le visionnement ou lors de l'arrêt du téléviseur est produit par une contraction thermique plastique causée par la chaleur ou l'humidité. Ce bruit est courant dans les produits où une déformation thermique est requise.

Bourdonnement de circuit ou de panneau électrique : un bruit très faible est produit par un circuit commutateur haute vitesse fournissant une grande quantité de courant pour faire fonctionner un appareil. Il varie selon l'appareil.

Ce son ne nuit aucunement à la performance ou à la fiabilité de l'appareil.

- Prenez soin de ne pas toucher aux ouvertures de ventilation. Lorsque le téléviseur fonctionne pendant de longues périodes, les ouvertures de ventilation peuvent devenir chaudes. Cela ne nuit aucunement à la performance de l'appareil et ne l'endommage pas.
- Si le téléviseur est froid au toucher, il peut y avoir un léger « sautellement » quand on l'allume. Cela est normal; le téléviseur n'est pas défectueux. Pendant quelques minutes, des défauts de points peuvent être visibles à l'écran, apparaissant comme de petites taches rouges, vertes ou bleues. Toutefois, ils ne produisent aucun effet indésirable sur la performance du téléviseur. Évitez de toucher l'écran ACL ou de mettre vos doigts dessus pendant une longue période de temps. Cela pourrait produire un effet de distorsion à l'écran

Prévention des images fantômes ou rémanentes sur l'écran de votre téléviseur

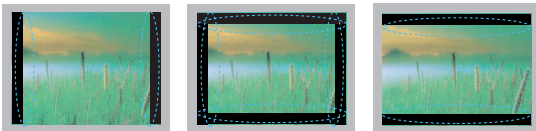

- Une image figée à l'écran pendant de longues périodes peut causer une image fantôme et endommager définitivement votre écran. Ce phénomène n'est pas couvert par la garantie.
- Si le format d'image de votre téléviseur est réglé sur 4:3 pendant une période prolongée, il est possible qu'une image rémanente apparaisse dans la zone propre à ce format.
- Pour éviter tout problème d'image rémanente, évitez de laisser une image fixe affichée à l'écran pendant des périodes prolongées (2 heures ou plus pour les écrans ACL, 1 heure ou plus pour les téléviseurs à plasma).

Pour les États-Unis et le Canada

INFORMATIONS RELATIVES À LA RÉGLEMENTATION FCC

Cet équipement a été testé et jugé conforme aux limites relatives aux appareils numériques de catégorie B imposées par le paragraphe 15 de la réglementation de la FCC. Ces limites sont établies pour fournir une protection raisonnable contre les interférences nuisibles en installation résidentielle. Cet équipement génère, utilise et peut diffuser de l'énergie de radiofréquences et, s'il n'est pas installé et utilisé conformément aux instructions, peut causer des interférences nuisibles aux communications radio. Cependant, il n'existe aucune garantie qu'il n'y aura pas d'interférences dans une installation particulière. Si cet équipement cause des interférences nuisibles à la réception radio ou télévision (pour s'en assurer, il suffit d'éteindre et de rallumer l'appareil), l'utilisateur est invité à essayer de corriger les interférences par l'une ou plusieurs des mesures suivantes :

- Réorienter ou déplacer l'antenne de réception.
- Augmenter la distance entre l'équipement et le récepteur.
- Brancher l'équipement sur un circuit électrique distinct de celui qui alimente le récepteur.
- Consulter le distributeur ou un technicien radio/télé qualifié pour vous aider.

Cet appareil est conforme aux limites imposées par le paragraphe 15 de la réglementation FCC. Son utilisation est sujette aux deux conditions suivantes : (1) cet appareil ne doit pas provoquer de brouillage préjudiciable, et (2) cet appareil doit accepter toutes les interférences reçues, y compris celles pouvant causer un fonctionnement indésirable. Les modifications dans la fabrication de cet appareil qui ne sont pas expressément approuvées par l'autorité responsable de la conformité peuvent annuler l'autorisation accordée à l'utilisateur de faire fonctionner l'équipement.

REMARQUE À L'INTENTION DES INSTALLATEURS DE RÉSEAUX CÂBLÉS

Nous désirons attirer l'attention des installateurs de réseaux câblés sur l'article 820-40 du Code national de l'électricité (NEC) concernant la mise à la terre de tels réseaux, et en particulier sur le fait que le câble doit être relié à l'installation de mise à la terre du bâtiment aussi près que possible de son point d'entrée.

LICENCES

Les licences prises en charge peuvent différer selon le modèle.
Pour plus de renseignements sur les licences, visitez le site www.lg.com.



Fabriqué sous licence de Dolby Laboratories.
Le terme « Dolby » et le sigle double D sont des marques de commerce de Dolby Laboratories.



The terms HDMI and HDMI High-Definition Multimedia Interface, and the HDMI logo are trademarks or registered trademarks of HDMI Licensing LLC in the United States and other countries.



À PROPOS DES VIDÉOS DIVX : DivX[®] est un format vidéo numérique créé par la société DivX[®], Inc., une filiale de Rovi Corporation. Cet appareil est homologué DivX Certified[®] et prend en charge la lecture des vidéos DivX[®]. Pour obtenir plus d'information sur ce format et pour vous procurer des outils logiciels permettant de convertir vos fichiers vidéo au format DivX, visitez le site www.divx.com.

À PROPOS DES VIDÉOS DIVX À LA DEMANDE : Cet appareil homologué DivX Certified[®] doit être enregistré pour pouvoir lire le contenu DivX VOD (vidéo à la demande). Pour obtenir votre code d'enregistrement, repérez la section DivX VOD dans le menu de configuration de l'appareil. Pour en savoir plus sur la procédure d'enregistrement, visitez le site vod.divx.com.

« Homologué DivX Certified[®] pour la lecture de vidéos DivX[®] jusqu'à une résolution HD 1080p, y compris le contenu en accès limité. »

« DivX[®], DivX Certified[®] et les logos associés sont des marques de commerce de Rovi Corporation ou de ses filiales et sont utilisées sous licence. »

« Ce produit est protégé par l'un ou plusieurs des brevets des États-Unis : 7,295,673; 7,460,668; 7,515,710; 7,519,274. »



Fabriqué sous licence en vertu des brevets des États-Unis suivants : 5,956,674; 5,974,380; 6,487,535 et d'autres brevets sous licence des États-Unis et d'autres pays émis et en attente. DTS, son symbole, ainsi que DTS avec son symbole sont des marques déposées, DTS 2.0+Digital Out est une marque de commerce de DTS, Inc. Le logiciel est intégré. © DTS, Inc. Tous droits réservés.

AVIS CONCERNANT LES LOGICIELS LIBRES

Pour obtenir le code source conformément aux dispositions de la licence publique générale, de la licence publique générale limitée, de la licence publique Mozilla et de toute autre licence régissant les logiciels à code source libre contenus dans cet appareil, visitez le site <http://opensource.lge.com>.

En plus du code source, toutes les dispositions de licence, les clauses de non-garantie et les avis de droits d'auteurs peuvent aussi être téléchargés.

LG Electronics mettra également à votre disposition le code source libre sur CD-ROM pour un prix couvrant le coût de la distribution (coût du support, de l'expédition et de la manutention) sur simple demande par courriel à l'adresse opensource@lge.com. Cette offre est valable pendant les trois (3) années suivant la date d'achat du produit.

TABLE DES MATIÈRES

2	DIRECTIVES DE SÉCURITÉ IMPORTANTES
6	LICENCES
6	AVIS CONCERNANT LES LOGICIELS LIBRES
7	TABLE DES MATIÈRES
8	PROCÉDURE D'INSTALLATION
8	ASSEMBLAGE ET PRÉPARATION
8	Déballage
10	Articles supplémentaires en option
11	Pièces et touches
12	Soulèvement et déplacement du téléviseur
13	Installation du téléviseur
13	- Fixation du support
14	- Montage sur une table
15	- Gestion des câbles
16	- Montage mural
17	ÉTABLISSEMENT DES CONNEXIONS
17	Raccordement à une antenne ou au câble
18	Connexion à un récepteur HD, à un lecteur DVD ou à un magnétoscope
18	- Connexion HDMI
19	- Connexion DVI à HDMI
20	- Connexion à un téléphone cellulaire
21	- Connexion composante
22	- Connexion composite
23	Connexion à un PC
23	- Connexion HDMI ou connexion DVI à HDMI
25	Connexion d'un système audio
25	- Connexion audio optique numérique
26	Connexion à une barre de son
26	- Connexion audio optique numérique
27	Connexion d'un casque d'écoute
27	Branchement d'un dispositif USB

28	TÉLÉCOMMANDE
30	FONCTIONS DE LA TÉLÉCOMMANDE MAGIC
31	Enregistrement de la télécommande Magic
31	Utilisation de la télécommande Magic
31	Précautions relatives à l'utilisation de la télécommande Magic
32	VISIONNEMENT DE LA TÉLÉVISION
32	Allumer le téléviseur pour la première fois
33	UTILISATION DU GUIDE DE L'UTILISATEUR
34	CARACTÉRISTIQUES
37	CONFIGURATION DE L'APPAREIL EXTERNE
38	ENTRETIEN
38	Nettoyage du téléviseur
38	- Écran, cadre, meuble et support
38	- Cordon d'alimentation
38	DÉPANNAGE

! REMARQUES

- Cette illustration peut ne pas correspondre à votre téléviseur.
- L'afficheur (OSD) de votre téléviseur peut différer légèrement de l'illustration du présent manuel.
- Les menus et options disponibles peuvent différer en fonction des sources que vous utilisez.
- De nouvelles fonctionnalités pourraient être ajoutées à ce téléviseur dans le futur.

PROCÉDURE D'INSTALLATION

- 1 Ouvrez l'emballage et assurez-vous que tous les accessoires sont présents.
- 2 Fixez le support au téléviseur.
- 3 Branchez un appareil externe sur le téléviseur.
- 4 Vérifiez qu'une connexion réseau est disponible.
Une connexion réseau est requise pour utiliser les fonctions réseau du téléviseur.

ASSEMBLAGE ET PRÉPARATION

Déballage

Vérifiez le contenu de votre boîte pour les articles suivants. S'il manque des accessoires, communiquez avec le détaillant local où vous avez acheté le produit. Les illustrations du présent guide peuvent différer du produit et de l'article réels.

MISE EN GARDE

- Afin de garantir la sécurité et la durée de vie de l'appareil, n'utilisez pas d'articles non approuvés.
- Tout dommage ou blessure causé par l'utilisation d'un article non approuvé n'est pas couvert par la garantie.
- Sur certains modèles, la fine pellicule apposée sur l'écran fait partie du téléviseur et il ne faut pas la retirer.

REMARQUES

- Les articles fournis avec votre produit peuvent varier selon le modèle.
- Les caractéristiques du produit ou le contenu de ce manuel peuvent être modifiés sans préavis, pour refléter la mise à niveau des fonctions du produit.
- Pour que la connexion soit optimale, les connecteurs des câbles HDMI et des dispositifs USB devraient avoir un rebord de moins de 10 mm (0,39 pouce) d'épaisseur et de moins de 18 mm (0,7 pouce) de largeur.
- Si le câble ou la clé USB ne rentre pas dans le port USB de la télé, servez-vous d'un câble de rallonge compatible USB 2.0.

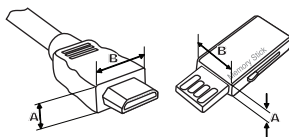

*A ≤ 10 mm (0,39 pouce)

*B ≤ 18 mm (0,7 pouce)

(Pour les séries LN5700,
LN570B, LN5790)

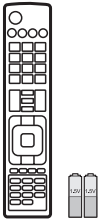

Télécommande et piles (AAA)
(Voir p. 28)

(Pour la série LN5750)

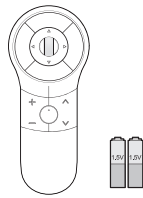

**Télécommande Magic
et piles (AA)**
(Voir p. 30)

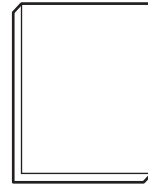

Guide d'utilisation

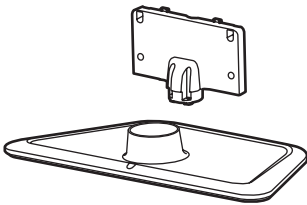

**Corps du support et
base du support**
(Voir p. 13)



Power Cord

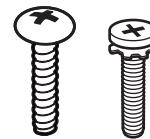

Vis de support
3 EA, P5 x 25
4 EA, M4 x 14
(Voir p. 13)

(Pour 32/39/42/47/50LN5700,
32LN570B,
32/39/42/47/50LN5750,
47LN5790)

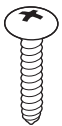

Vis de fixation sur table
(Voir p. 14)

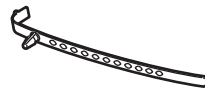

Serre-câbles
(Voir p. 15)

(Pour la série LN5790)



Barre de son
(Voir p. 26)

Articles supplémentaires en option

Des articles supplémentaires en option peuvent être remplacés ou modifiés à des fins d'amélioration de la qualité, sans préavis. Communiquez avec votre détaillant pour acheter ces articles.
Ces dispositifs ne fonctionnent qu'avec les téléviseurs LG compatibles.
Le nom ou la conception du modèle peuvent être modifiés selon les conditions ou les politiques du fabricant.

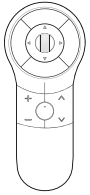

AN-MR400
Télécommande Magic

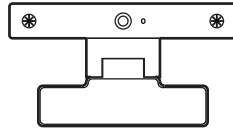

AN-VC4**
Caméra pour appel vidéo

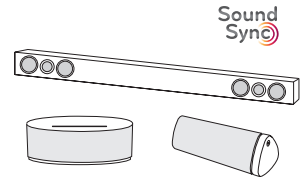

Dispositif audio LG



Tag On

Pièces et touches

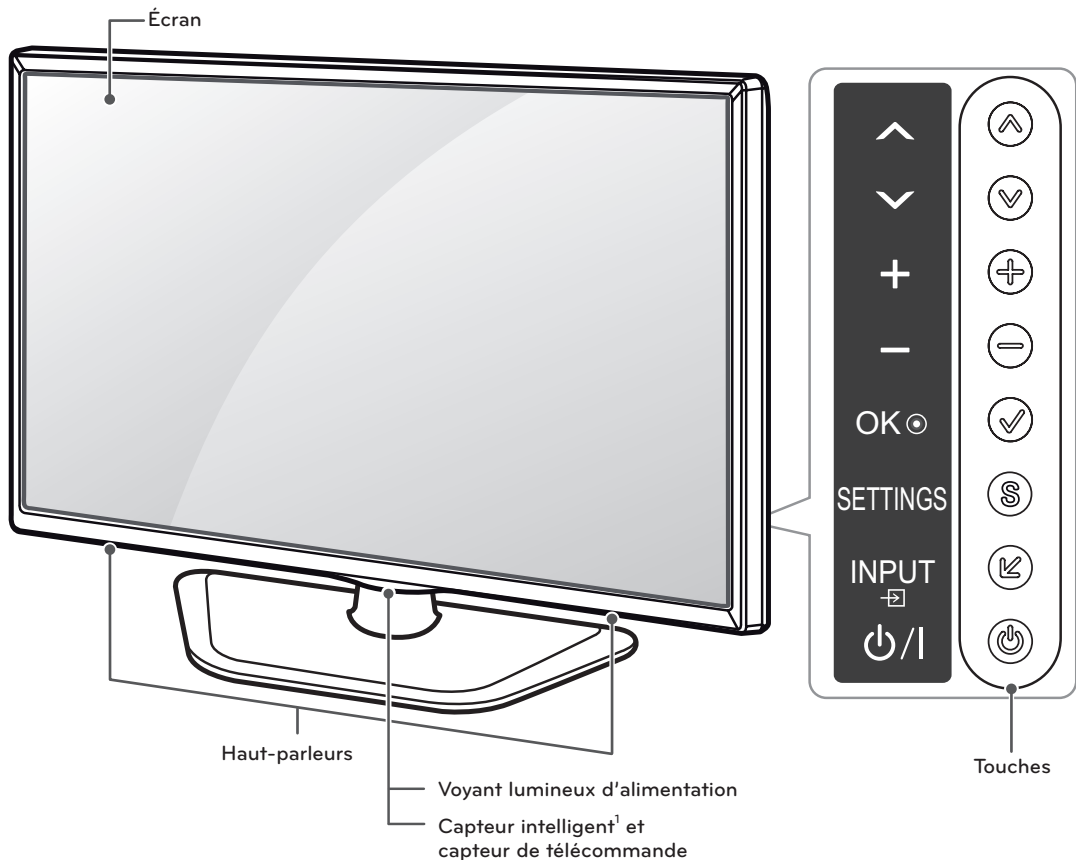

Touche	Description
▲ / ▼ (^ / v)	Parcourt les chaînes enregistrées.
+ / - (+ / -)	Règle le volume.
✓ (OK ○)	Accepte l'option de menu sélectionnée ou confirme une entrée.
S (SETTINGS)	Permet d'accéder aux menus principaux ou d'enregistrer votre sélection et de quitter les menus.
↶ (INPUT ⇐)	Change de source d'entrée.
⏻ (⏻ /)	Allume l'appareil ou le met hors tension.

1 Le capteur intelligent - Ajuste la qualité et la luminosité de l'image en fonction de l'environnement immédiat.

Soulèvement et déplacement du téléviseur

Lorsque vous désirez déplacer ou soulever le téléviseur, lisez tout d'abord ce qui suit pour éviter d'égratigner ou d'endommager le téléviseur, ainsi que pour effectuer un transport sécuritaire sans égard au type et à la taille du téléviseur.

⚠ MISE EN GARDE

- Évitez de toucher à l'écran, puisque cela pourrait causer des dommages à celui-ci.
- Il est recommandé de déplacer le téléviseur en utilisant la boîte ou le matériel d'emballage dans lequel a été livré le téléviseur à l'origine.
- Avant de déplacer ou de soulever le téléviseur, débranchez le cordon d'alimentation et tous les câbles.
- Lorsque vous manipulez le téléviseur, vous devriez l'orienter pour que l'écran ne soit pas de votre côté, pour éviter de l'endommager.



- Tenez fermement le haut et le bas du cadre du téléviseur. Assurez-vous de ne pas tenir la partie transparente, le haut-parleur ou la grille de haut-parleur du téléviseur.

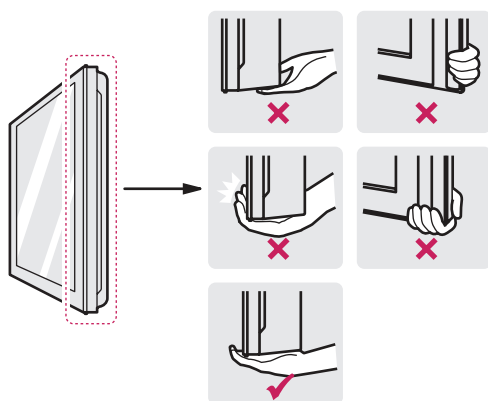

- Lorsque vous transportez un téléviseur de grande dimension, demandez l'aide d'au moins une autre personne.
- Lorsque vous transportez un téléviseur dans vos mains, tenez-le tel qu'il est indiqué dans l'illustration suivante.

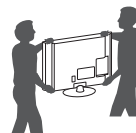

- Lorsque vous transportez le téléviseur, évitez de l'exposer à des chocs ou à des vibrations excessives.
- Lorsque vous transportez le téléviseur, maintenez-le à la verticale; ne le tournez jamais sur le côté et ne le penchez pas à gauche ou à droite.

Installation du téléviseur

Vous pouvez installer votre télé sur un mur ou la fixer au support si vous souhaitez la placer sur un meuble ou un système audio-vidéo.

Fixation du support

Si vous ne montez pas le téléviseur au mur, suivez les directives ci-dessous pour fixer le support.

⚠ MISE EN GARDE

- Pour fixer le support au téléviseur, placez l'écran face vers le bas sur une table ou sur une surface plane matelassée afin de le protéger contre les rayures.
- Assurez-vous que les vis sont vissées complètement. (Si elles ne sont pas vissées assez solidement, le téléviseur peut basculer vers l'avant, après avoir été installé.)
- Ne pas serrer les vis trop fortement, sinon elles peuvent s'user et se relâcher.

! REMARQUE

- Avant d'installer le téléviseur sur une fixation murale, retirez son support.

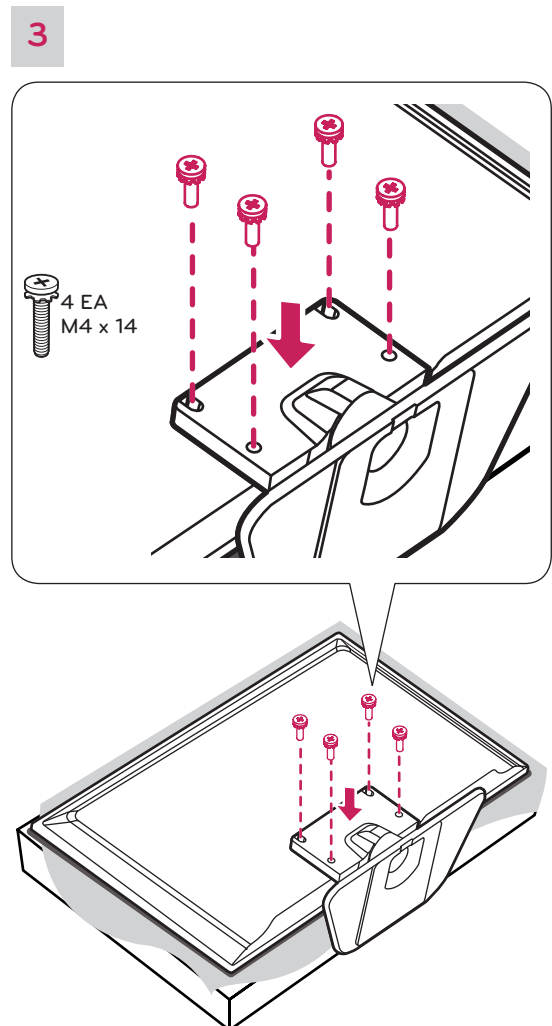
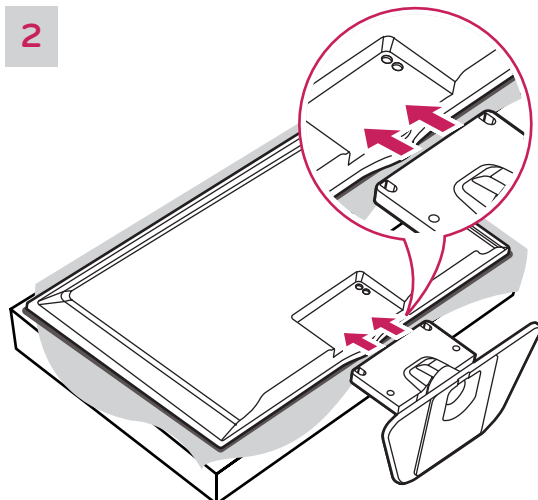
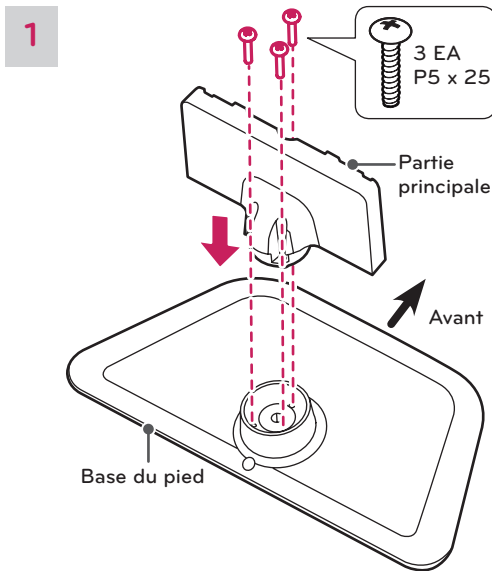

Montage sur une table

- 1 Soulevez et inclinez le téléviseur dans sa position verticale sur une table.
 - Laissez un espace de 10 cm (4 pouces) (minimum) entre le mur et le téléviseur pour une ventilation adéquate.

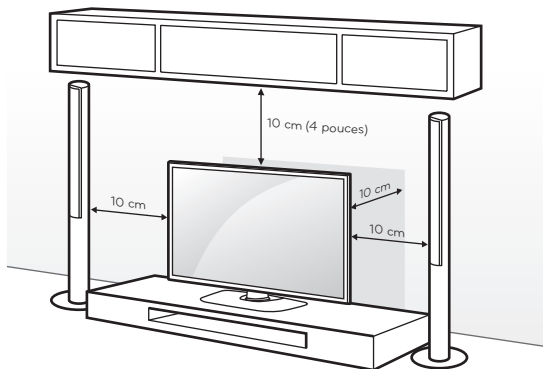

- 2 Raccordez le cordon d'alimentation à une prise murale.

⚠ MISE EN GARDE

- Ne placez pas le téléviseur près ou sur des sources de chaleur, car cela peut causer un incendie ou d'autres dommages.

Fixation du téléviseur à une table

(Pour 32/39/42/47/50/60LN5700, 32LN570B, 32/39/42/47/50/60LN5750, 47LN5790)

Fixez le téléviseur à une table pour l'empêcher de basculer vers l'avant et de causer des dommages et des blessures.

Montez le téléviseur sur une table, puis insérez et serrez la vis fournie à l'arrière du support.

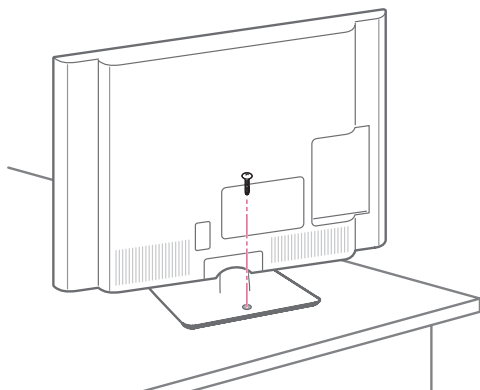

⚠ AVERTISSEMENT

- Pour empêcher le téléviseur de basculer, celui-ci devrait être attaché solidement au mur ou au plancher, conformément aux instructions d'installation. Le fait de renverser, secouer ou basculer le téléviseur peut causer des blessures.

Utilisation du système de sécurité Kensington (facultatif)

(Selon le modèle)

Le connecteur du système de sécurité Kensington se trouve à l'arrière du téléviseur. Pour de plus amples renseignements sur l'installation et l'utilisation de ce système, rappelez-vous au manuel fourni avec le système de sécurité Kensington ou visitez le site Web <http://www.kensington.com>.

Connectez le câble du système de sécurité Kensington au téléviseur et à une table.

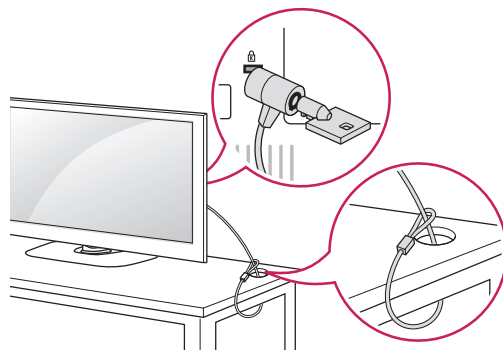

⚠ REMARQUE

- Le système de sécurité Kensington est facultatif. Vous pouvez obtenir des accessoires auprès de votre détaillant local.

Fixation du téléviseur à un mur (facultatif)

(Selon le modèle)

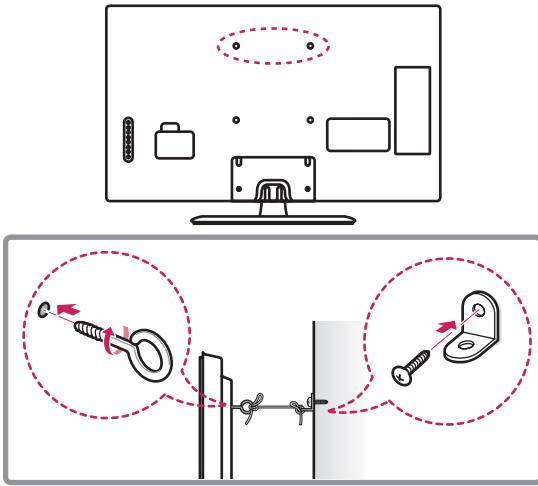

- 1 Insérez et serrez les boulons à œil ou les supports et les boulons à l'arrière du téléviseur.
- Si des boulons sont insérés dans les emplacements des boulons à œil, retirez tout d'abord les boulons.
- 2 Fixez les supports de fixation murale au mur à l'aide des boulons.
Alignez les boulons à œil à l'arrière du téléviseur et les emplacements correspondants sur la fixation murale.
- 3 Attachez les boulons à œil aux supports de fixation murale à l'aide d'une corde solide.
Assurez-vous d'installer la corde pour qu'elle soit horizontale relativement à une surface plane.

! MISE EN GARDE

- Assurez-vous que des enfants ne grimpent pas sur le téléviseur et ne se suspendent pas à celui-ci.

! REMARQUES

- Utilisez une plateforme ou un meuble qui est suffisamment solide et large pour soutenir le téléviseur de manière sécuritaire.
- Les supports, les boulons et les cordes sont facultatifs. Vous pouvez obtenir des accessoires auprès de votre détaillant local.

Gestion des câbles

- 1 Regroupez et fixez les autres câbles à l'aide du serre-câbles.

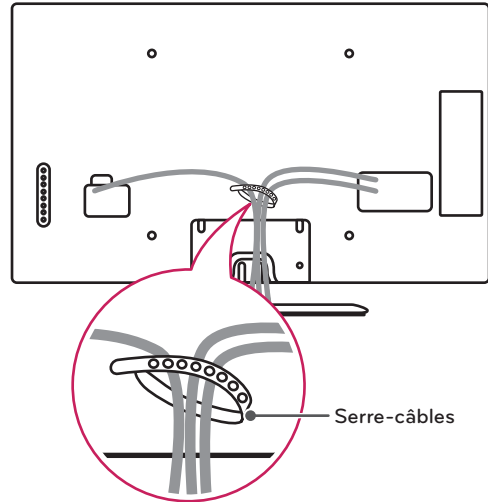
**! MISE EN GARDE**



- Ne déplacez pas le téléviseur en le tenant par le serre-câbles, ce qui peut le briser, causer des blessures et endommager le téléviseur.

Montage mural

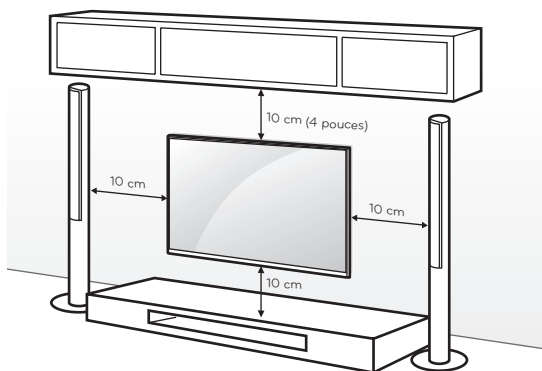
Une fixation murale optionnelle peut être utilisée pour fixer votre téléviseur LG. Consultez votre fournisseur local afin de trouver une fixation murale qui correspond aux normes VESA de votre modèle de téléviseur. Fixez soigneusement le support de fixation murale au dos de votre téléviseur. Installez-le à un mur solide qui est perpendiculaire au sol. Si vous fixez le téléviseur à d'autres matériaux de construction, veuillez contacter le personnel qualifié pour installer la fixation murale. Des directives détaillées seront comprises avec la fixation murale. Nous vous recommandons d'utiliser une fixation murale de marque LG.



Assurez-vous d'utiliser les vis et les fixations murales qui répondent aux normes VESA. Les dimensions standards des trousse de fixation murale sont indiquées dans le tableau suivant.

Modèle	32LN5700 32LN570B 32LN5750	39/42LN5700 39/42LN5750
VESA (A x B)	200 x 100	200 x 200
Vis standard	M4	M6
Nombre de vis	4	4
Fixation murale (facultative)	LSW130B 	LSW230B 

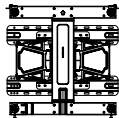
Modèle	47/50/55/60LN5700 47/50/55/60LN5750 47/55LN5790
VESA (A x B)	400 x 400
Vis standard	M6
Nombre de vis	4
Fixation murale (facultative)	LSW430B 

⚠ MISE EN GARDE

- Débranchez tout d'abord l'alimentation, puis déplacez ou installez le téléviseur. Sinon, cela pourrait causer une électrocution.
- Si vous installez le téléviseur sur un plafond ou un mur incliné, il pourrait tomber et causer de graves blessures. Utilisez une fixation murale autorisée par LG et communiquez avec votre détaillant local ou du personnel qualifié.
- Ne serrez pas trop les vis, car cela pourrait endommager le téléviseur et annuler votre garantie.
- Utilisez les vis et les fixations murales qui répondent aux normes VESA. Tout dommage ou blessure résultant d'un usage abusif ou de l'utilisation d'un accessoire inapproprié n'est pas couvert par la garantie.

! REMARQUES

- Utilisez les vis qui sont répertoriées sur les caractéristiques applicables aux vis de norme VESA.
- La trousse de la fixation murale comprend un manuel d'installation et les pièces nécessaires.
- Le support de fixation murale est facultatif. Vous pouvez obtenir des accessoires supplémentaires auprès de votre détaillant local.
- La longueur des vis peut varier selon la fixation murale. Assurez-vous d'utiliser la longueur appropriée.
- Pour de plus amples renseignements, reportez-vous au manuel livré avec la fixation murale.

ÉTABLISSEMENT DES CONNEXIONS

- Les illustrations de cette section s'appliquent à la série LN5790.

Vous pouvez brancher différents appareils sur la télé. Sont pris en charge les récepteurs HD, les lecteurs DVD, les magnétoscopes, les systèmes audio, les dispositifs de stockage USB, les ordinateurs, les consoles de jeu et autres périphériques externes. Pour plus d'information sur la connexion de périphériques externes, consultez le manuel fourni avec chaque appareil.

! REMARQUES

- Si vous enregistrez un programme télévisé à l'aide d'un enregistreur de DVD ou d'un magnétoscope, assurez-vous de brancher le câble de signal télévisé au téléviseur par l'intermédiaire de l'enregistreur ou du magnétoscope. Pour en savoir davantage sur l'enregistrement, reportez-vous au manuel fourni avec le périphérique connecté.
- La connexion au périphérique externe peut différer de l'illustration.
- Connectez les appareils externes au téléviseur indépendamment de l'ordre du port TV.
- Si vous branchez une console de jeu au téléviseur, utilisez le câble fourni avec la console.
- Pour en savoir plus, reportez-vous au manuel d'utilisation de l'appareil externe.

Raccordement à une antenne ou au câble

Raccordez le téléviseur à une antenne, au câble ou à un terminal de câblodistribution pour regarder la télévision en vous référant à ce qui suit. Les illustrations peuvent différer des articles réels et l'utilisation d'un câble RF est facultative.

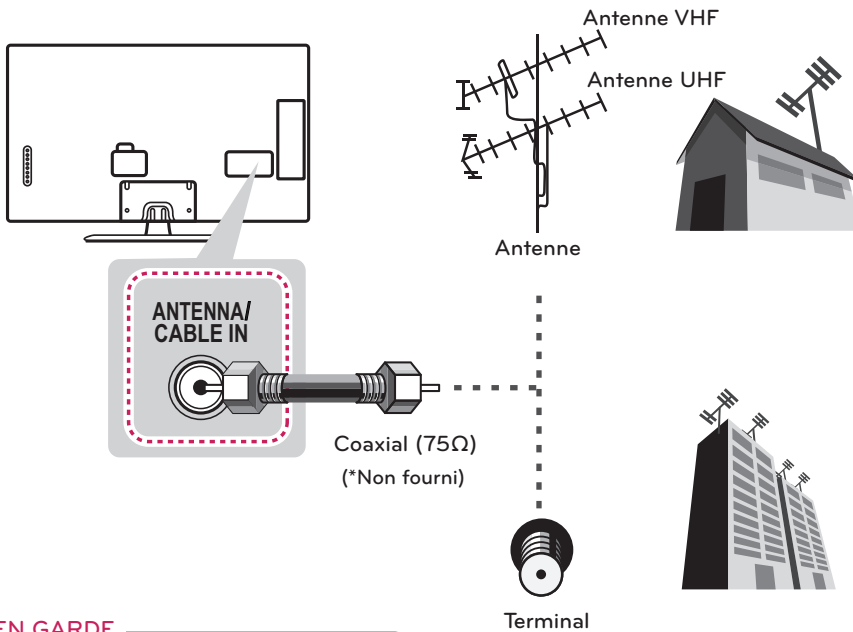

! MISE EN GARDE

- Assurez-vous de ne pas plier le fil de cuivre du câble RF.

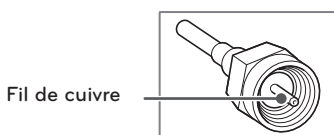

- Terminez tous les raccordements entre les appareils, puis connectez le cordon d'alimentation à la prise d'alimentation afin d'éviter des dommages à votre téléviseur.

! REMARQUES

- Servez-vous d'un dispositif d'aiguillage des signaux pour utiliser plus de deux téléviseurs.
- Pour plus d'information sur la connexion à une antenne ou au câble, visitez le site <http://lgknowledgebase.com>. Effectuez une recherche sur les antennes.
- Codecs audio DTV pris en charge : MPEG, Dolby Digital

Connexion à un récepteur HD, à un lecteur DVD ou à un magnétoscope

Reliez un récepteur HD, un lecteur DVD ou un magnétoscope au téléviseur, puis sélectionnez le mode d'entrée approprié.

Connexion HDMI

La connexion HDMI est la meilleure qui soit.

Transmet les signaux audio et vidéo numériques d'un appareil externe vers le téléviseur. Reliez l'appareil externe et le téléviseur au moyen d'un câble HDMI, comme indiqué à l'illustration suivante.

REMARQUES

- Utilisez le modèle de câble HDMI™ haute vitesse le plus récent avec fonction CEC (Consumer Electronics Control).
- Les câbles HDMI™ haute vitesse sont testés afin de transmettre un signal HD 1080p ou supérieur.
- Formats audio HDMI pris en charge : Dolby Digital, PCM (jusqu'à 192 kHz, 32 k / 44,1 k / 48 k / 88 k / 96 k / 176 k / 192 k), DTS.

Choisissez un port d'entrée HDMI.
Vous pouvez utiliser n'importe lequel.

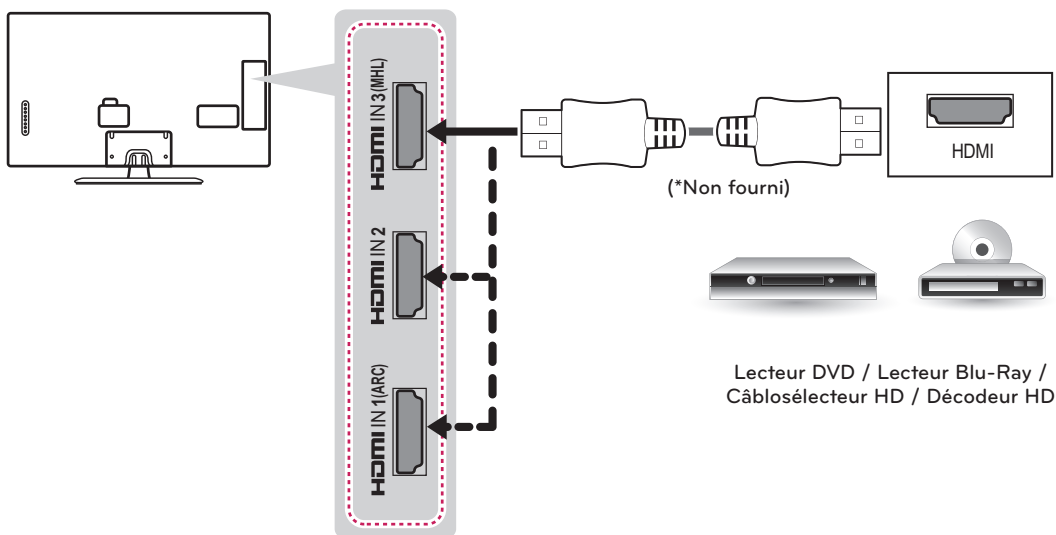

Lecteur DVD / Lecteur Blu-Ray /
Câblesélecteur HD / Décodeur HD

ARC (Audio Return Channel)

- Dans le cas d'une connexion par câble HDMI haute vitesse, la sortie audio numérique peut être envoyée à un appareil compatible sans qu'il soit nécessaire d'utiliser un câble optique supplémentaire.
- Le mode ARC ne fonctionne qu'avec le port d'entrée HDMI 1 (ARC). Un dispositif audio externe prenant en charge ARC doit être branché sur le port d'entrée HDMI 1 si vous désirez utiliser le mode ARC.

Connexion DVI à HDMI

Transmet les signaux vidéo numériques d'un appareil externe vers le téléviseur. Reliez l'appareil externe et le téléviseur au moyen d'un câble DVI-HDMI, comme l'indique l'illustration suivante. Pour transmettre le signal audio, branchez un câble audio en option.

! REMARQUE

- Si vous utilisez un câble HDMI/DVI, seule une liaison simple est possible.

Choisissez un port d'entrée HDMI.
Vous pouvez utiliser n'importe lequel.

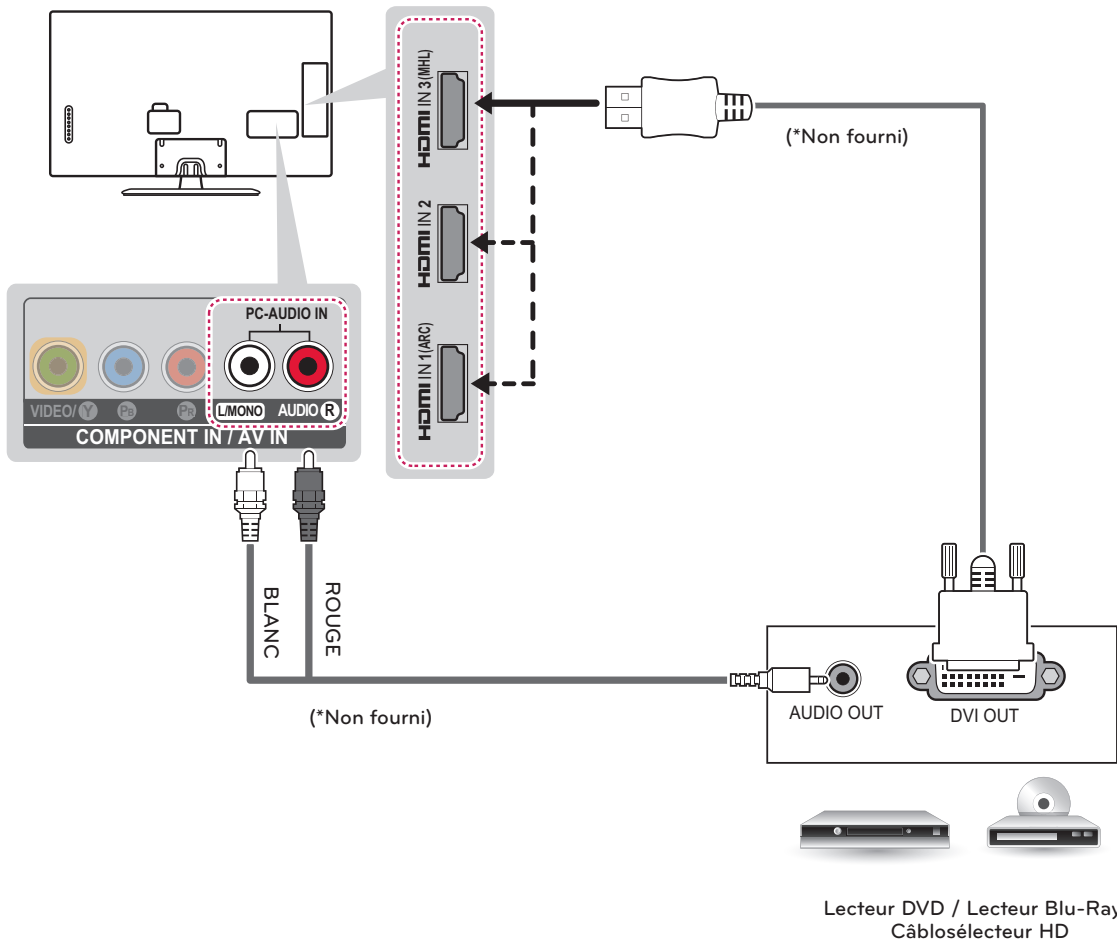

Connexion à un téléphone cellulaire

L'interface mobile haute définition MHL (Mobile High-Definition Link) assure la transmission des signaux audiovisuels numériques depuis les cellulaires vers les téléviseurs.

! REMARQUES

- Branchez le téléphone cellulaire sur le port d'entrée HDMI IN 3 (MHL) pour afficher l'écran du téléphone sur le téléviseur.
- Cette opération n'est possible qu'avec les téléphones compatibles MHL.
- Certains des cellulaires compatibles MHL peuvent être commandés à l'aide de la télécommande.
- Un câble MHL passif est requis pour raccorder le téléviseur et un téléphone cellulaire.
- Débranchez le câble MHL du téléviseur si :
 - la fonction MHL est désactivée;
 - votre appareil mobile est entièrement chargé en mode veille.

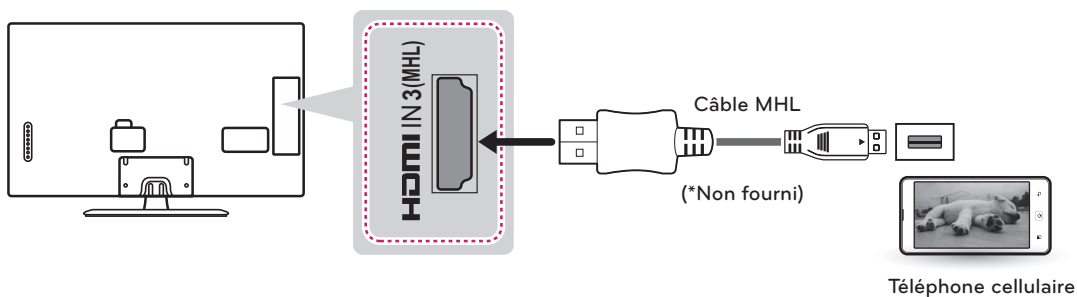

Connexion composante

Transmet les signaux audio et vidéo analogiques d'un appareil externe vers le téléviseur. Reliez l'appareil externe et le téléviseur au moyen d'un câble composante, comme indiqué sur l'illustration suivante.

! REMARQUES

- Si les câbles ne sont pas correctement branchés, l'image risque de s'afficher en noir et blanc ou les couleurs peuvent être déformées.
- Assurez-vous que chaque câble est branché sur la borne de la couleur correspondante.

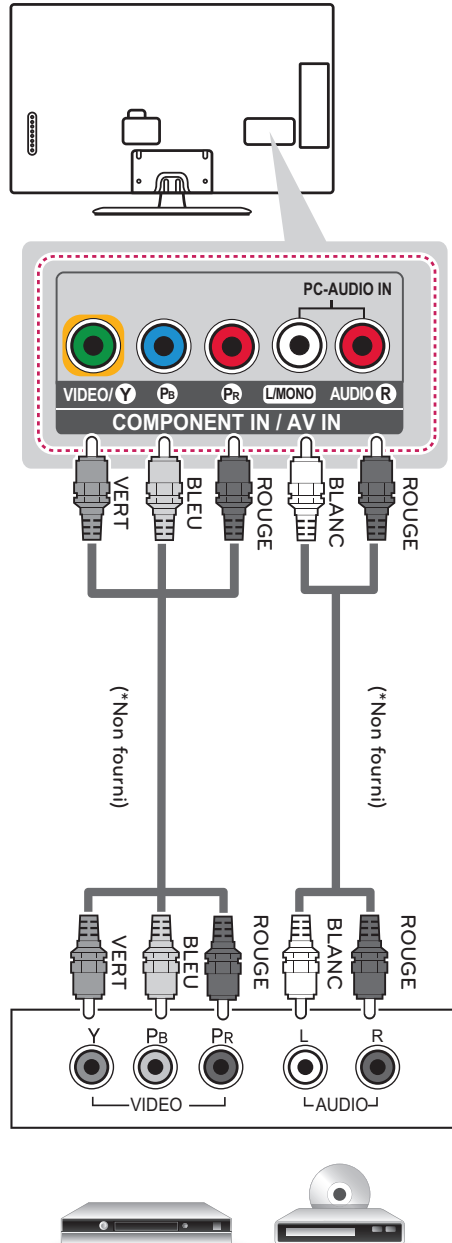

Lecteur DVD / Lecteur Blu-Ray / Câblo sélecteur HD

Connexion composite

Transmet les signaux audio et vidéo analogiques d'un appareil externe vers le téléviseur. Reliez l'appareil externe et le téléviseur au moyen d'un câble composite, comme indiqué à l'illustration suivante.

! REMARQUES

- Si vous possédez un magnétoscope mono, branchez son câble audio dans la prise AUDIO L/MONO du téléviseur.
- Assurez-vous que chaque câble est branché sur la borne de la couleur correspondante.

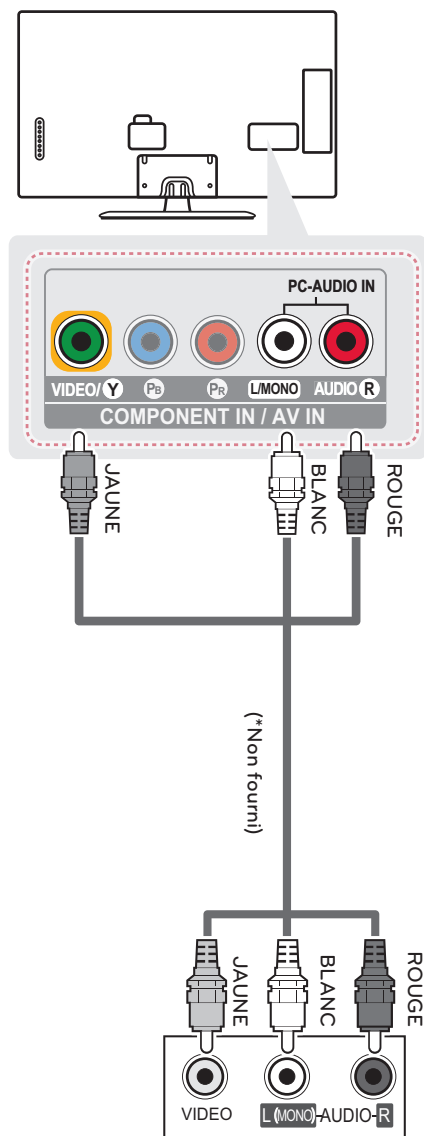

Magnétoscope / Lecteur DVD / Lecteur Blu-ray / Câblodélecteur HD

Connexion à un PC

! REMARQUES

- Pour une qualité d'image optimale, nous vous conseillons d'utiliser une connexion HDMI sur votre téléviseur.
- Selon votre carte graphique, il est possible que le mode DOS ne fonctionne pas si vous utilisez un câble HDMI à DVI.
- En mode PC, il peut y avoir du bruit associé à la résolution, au motif vertical, au contraste ou à la brillance. Si vous observez du bruit, changez la résolution de la sortie PC, changez la fréquence de rafraîchissement, ou réglez la brillance et le contraste dans le menu IMAGE pour obtenir une image nette.
- Les formes des ondes des sources de synchronisation sont distinctes pour les fréquences horizontale et verticale.
- Selon votre carte graphique, il est possible que certains réglages de résolution ne permettent pas le positionnement correct de l'image sur l'écran.
- Si vous utilisez un câble DVI à HDMI pour PC, vous devrez vous équiper d'un haut-parleur externe pour le son du PC. Référez-vous aux directives de la page suivante.
- Si vous utilisez un câble HDMI/DVI, seule une liaison simple est possible.

Connexion HDMI ou connexion DVI à HDMI

Choisissez le mode de connexion A ou B.

Mode A : Connexion HDMI

Choisissez un port d'entrée HDMI.
Vous pouvez utiliser n'importe lequel.

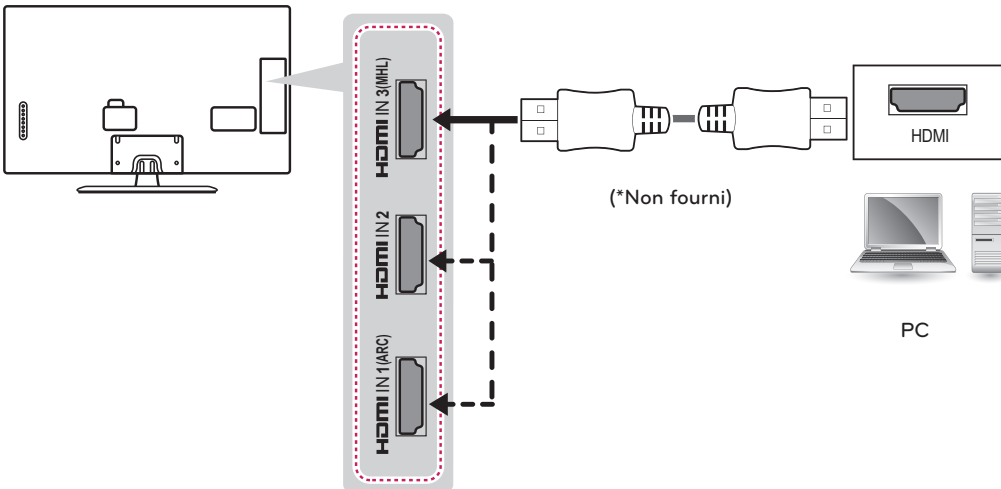

Mode B : Connexion DVI à HDMI

Choisissez un port d'entrée HDMI.
Vous pouvez utiliser n'importe lequel.

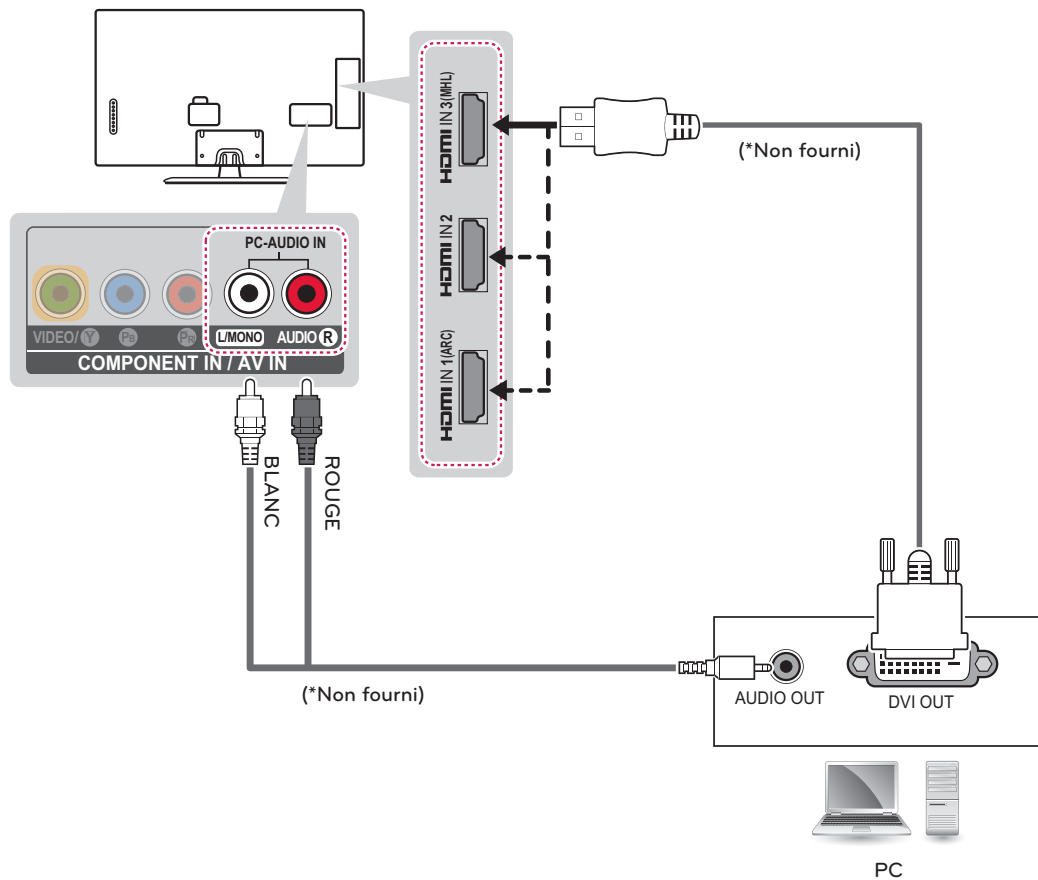

Connexion d'un système audio

Vous pouvez utiliser un système audio externe plutôt que les haut-parleurs du téléviseur.

Connexion audio optique numérique

Transmet le signal audio optique numérique du téléviseur vers un appareil externe. Reliez l'appareil externe et le téléviseur au moyen d'un câble audio optique, comme indiqué à l'illustration suivante.

! REMARQUES

- Ne regardez pas à l'intérieur du port de sortie optique, car le faisceau laser qu'il émet pourrait endommager votre vision.
- La fonction audio avec ACP (Audio Copy Protection) peut bloquer la sortie audio numérique.

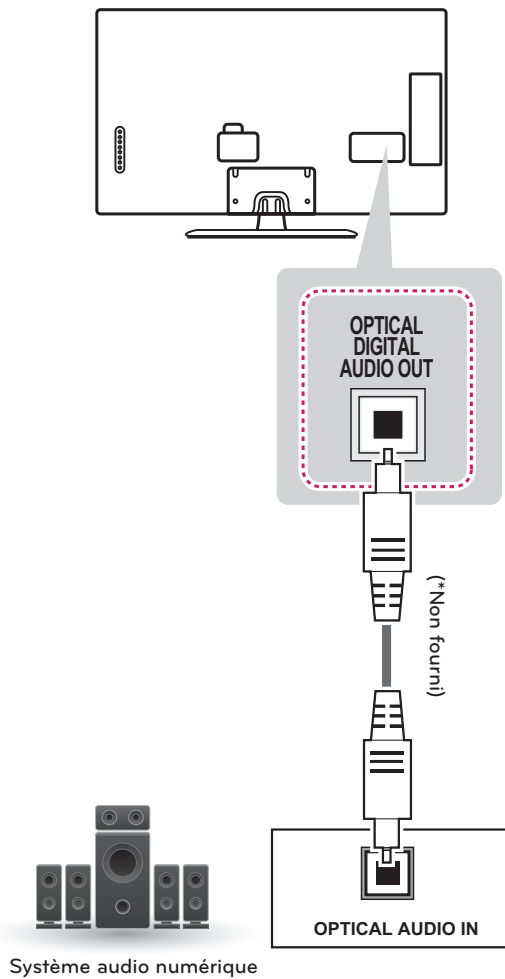

Connexion à une barre de son

Vous pouvez utiliser une barre de son au lieu du haut-parleur intégré.

! REMARQUE

- Si vous utilisez une barre de son au lieu du haut-parleur intégré, éteignez le haut-parleur du téléviseur à partir du menu utilisateur.

Connexion audio numérique

Transmet un signal audio numérique du téléviseur à une barre de son. Branchez la barre de son au téléviseur à l'aide d'un câble audio numérique, comme le montre l'illustration suivante.

Pour les séries LN5790

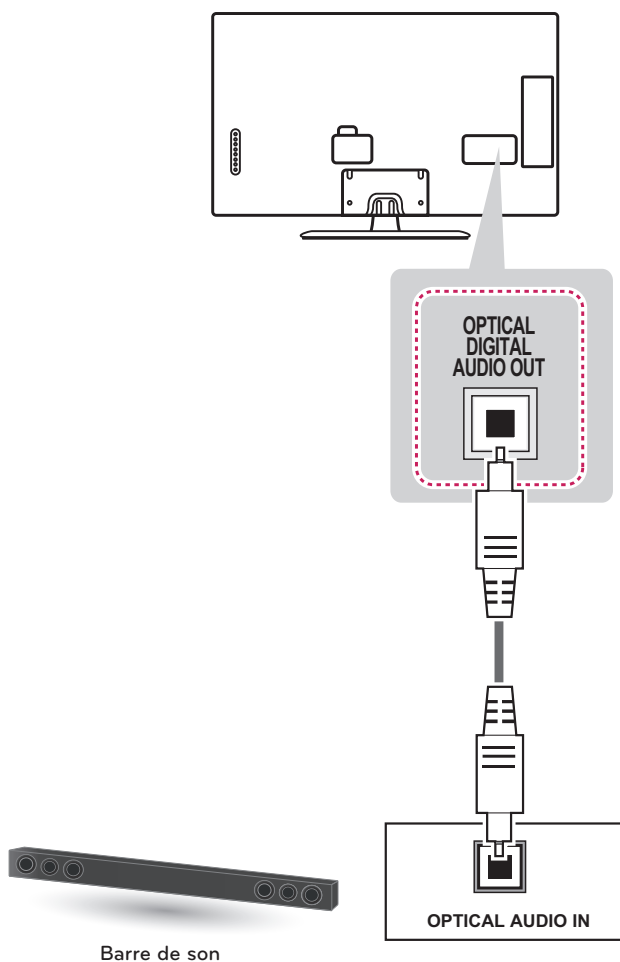

Connexion d'un casque d'écoute

Écoutez le son du téléviseur au moyen d'un casque d'écoute.



REMARQUES

- Les éléments du menu AUDIO sont désactivés quand vous branchez un casque d'écoute.
- Si vous passez en MODE AV et qu'un casque est branché, le changement est appliqué à la vidéo mais pas à l'audio.
- La sortie audio numérique optique n'est pas disponible quand vous branchez un casque d'écoute.
- Impédance du casque d'écoute : 16 Ω
- Sortie audio max. : 10 mW à 15 mW
- Taille de la prise pour casque d'écoute : 0,35 cm (0,13 po)

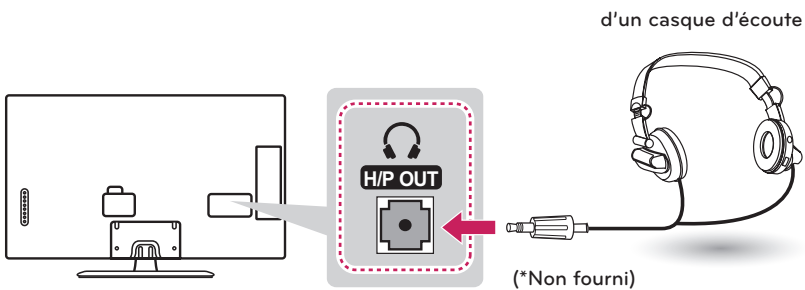

Branchement d'un dispositif USB

Connectez un dispositif de stockage USB, comme une clé USB à mémoire flash, un disque dur externe ou un lecteur de carte mémoire USB, au téléviseur et accédez au menu Smart Share pour utiliser divers fichiers multimédias.



REMARQUE

- Certains concentrateurs USB pourraient ne pas fonctionner. Si un dispositif USB branché à l'aide d'un concentrateur USB n'est pas détecté, branchez-le directement dans le port USB du téléviseur.

Choisissez un port d'entrée USB.

Vous pouvez utiliser n'importe lequel.

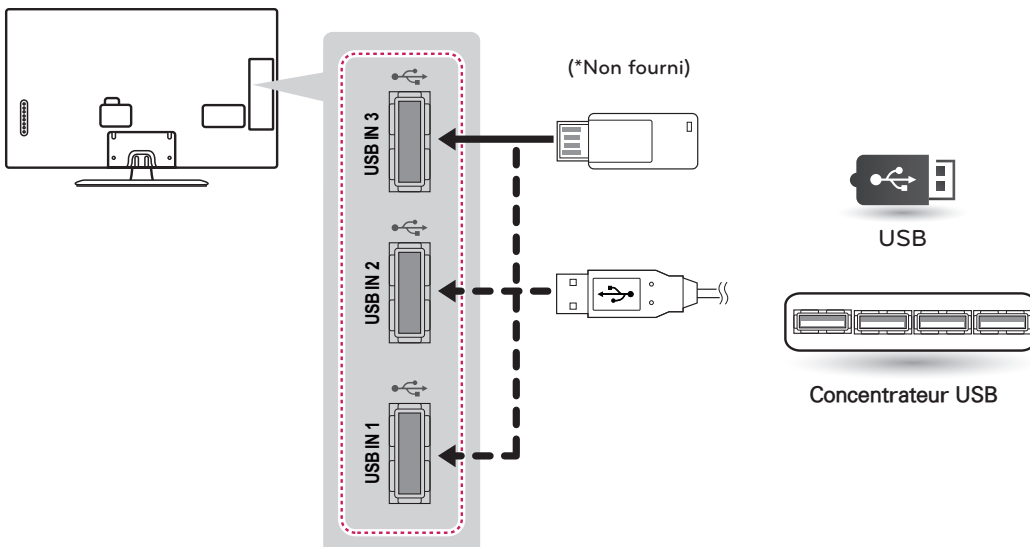

TÉLÉCOMMANDE

Les descriptions données dans le présent manuel font référence aux touches qui se trouvent sur la télécommande. Veuillez lire le présent manuel attentivement et utiliser le téléviseur correctement. Pour changer les piles, ouvrez le couvercle de leur compartiment et insérez des piles (AAA de 1,5 volt) en faisant correspondre les bornes ⊕ et ⊖ à ce qui figure sur l'étiquette à l'intérieur du compartiment, puis remettez le couvercle en place. Pour retirer les piles, suivez le processus d'installation à l'envers.

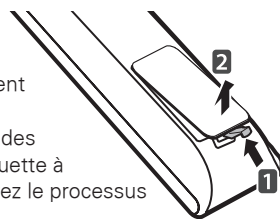

⚠ MISE EN GARDE

- N'utilisez pas une combinaison de piles usées et neuves, ce qui pourrait endommager la télécommande.

Cette télécommande fonctionne par lumière infrarouge. Assurez-vous d'orienter la télécommande vers le capteur de télécommande du téléviseur.

Pour les séries LN5700, LN570B, LN5790

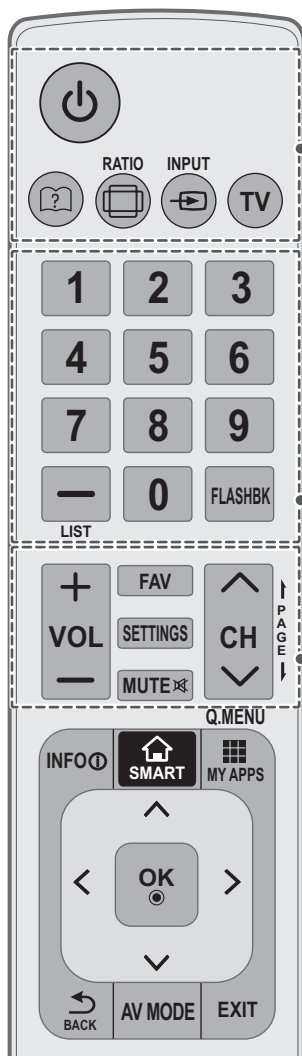

⏻ (POWER)

Allume ou éteint le téléviseur.

📖 (Guide de l'utilisateur)

Permet de voir le guide de l'utilisateur.

🖼 (RATIO)

Redimensionne une image.

📺 (INPUT)

Change de source d'entrée. Allume la télé si elle est éteinte.

TV

Permet de retourner à la dernière chaîne de télévision.

Touches numérotées

Permettent d'entrer des chiffres.

LIST

Affiche la liste de chaînes enregistrées.

- (tiret)

Insère un tiret entre des chiffres, comme 2-1 et 2-2.

FLASHBK

Permet d'alterner entre les deux dernières chaînes sélectionnées (en appuyant de façon répétée).

+ VOL -

Règle le volume.

FAV

Affiche la liste de vos chaînes favorites.

SETTINGS

Permet d'accéder aux menus principaux.

MUTE ✖

Désactive tous les sons.

^ CH v

Parcourt les chaînes enregistrées.

↑ PAGE ↓

Affiche l'écran précédent ou suivant.

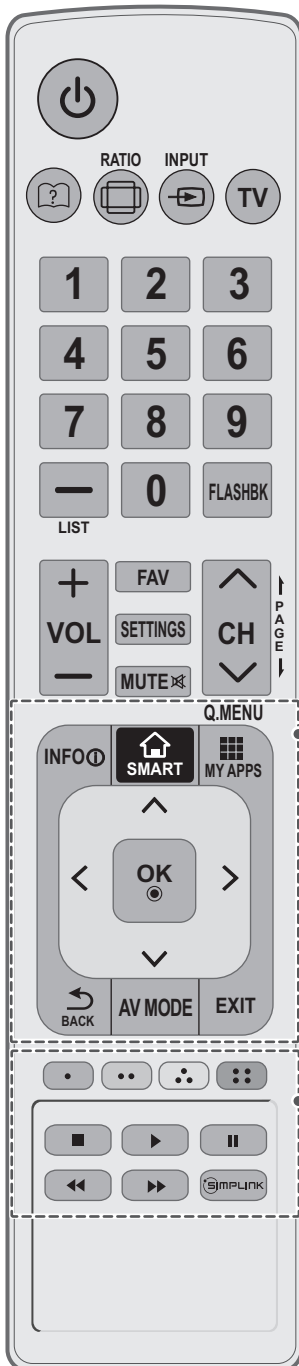
**INFO**

Affiche des informations sur le programme en cours.

SMART

Permet d'accéder au menu Smart Home.

MY APPS

Affiche la liste des applications.

Q.MENU

Permet d'accéder au menu rapide.

Touches de navigation (haut / bas / gauche / droite)

Permettent de faire défiler les menus ou les options.

OK

Sélectionne des menus ou des options et confirme votre choix.

BACK (Retour)

Retourne au niveau précédent.

AV MODE

Sélectionne un mode audio-vidéo.

EXIT

Supprime tout le texte affiché à l'écran et permet de retourner au contenu télé.

Touches de couleur

Permettent d'accéder à diverses fonctions de certains menus.
(•) : Rouge, (••) : Vert, (•••) : Jaune, (••••) : Bleu

Touches de contrôle (■, ►, ||, ◀◀, ▶▶)

Commandent les appareils compatibles avec SIMPLINK (USB, SIMPLINK).

SIMPLINK

Permet d'accéder aux dispositifs audio-vidéo connectés au téléviseur; Ouvre le menu SIMPLINK.

FONCTIONS DE LA TÉLÉCOMMANDE MAGIC

Lorsque s'affiche le message « Les piles de la télécommande Magic sont faibles. Remplacez-les. », remplacez les piles. Pour changer les piles, ouvrez le couvercle de leur compartiment et insérez des piles (AA de 1,5 volt) en faisant correspondre les bornes ⊕ et ⊖ à ce qui figure sur l'étiquette à l'intérieur du compartiment, puis remettez le couvercle en place. Assurez-vous d'orienter la télécommande vers le capteur du téléviseur. Pour retirer les piles, suivez le processus ci-dessus à l'envers.

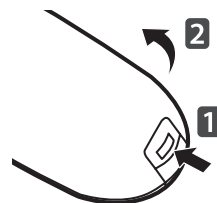

⚠ MISE EN GARDE

- N'utilisez pas une combinaison de piles usées et neuves, ce qui pourrait endommager la télécommande.

Cette télécommande fonctionne par lumière infrarouge. Assurez-vous d'orienter la télécommande vers le capteur de télécommande du téléviseur.

Pour les séries LN5750

Ⓜ Molette (OK)

Permet de sélectionner des menus ou des options et de confirmer votre choix. Permet de parcourir les chaînes enregistrées. Si vous appuyez sur la touche de navigation pendant que vous déplacez le pointeur à l'écran, ce dernier disparaît et la télécommande Magic fonctionne comme une télécommande régulière. Pour afficher le pointeur de nouveau, secouez la télécommande Magic de gauche à droite.

↶ BACK

Permet de revenir au niveau précédent.

🗣 Reconnaissance vocale

- Il s'agit d'une version bêta qui n'est disponible que pour certaines fonctions des modèles pris en charge.
- Une connexion réseau est requise pour utiliser la fonction de reconnaissance vocale.

1. Appuyez sur la touche Reconnaissance vocale.

2. Parlez lentement et distinctement. Lorsqu'une voix est reconnue, le message de traitement s'affiche à l'écran.

- Assurez-vous que la télécommande Magic ne se trouve pas à plus de 10 cm de votre visage lorsque vous vous en servez.

📖 (Guide de l'utilisateur)

Permet de voir le guide de l'utilisateur.

Pointer (émetteur RF)

⏻ (POWER)

Allume ou éteint le téléviseur.

Touches de navigation

(haut/bas/gauche/droite)
Permettent de parcourir les menus ou les options.

🏠 SMART

Permet d'accéder au menu Smart Home.

123 /Q.MENU

123 /Q.MENU

Permet d'accéder à la commande universelle.
Permet d'accéder au menu rapide.

+ VOL -

Règle le volume.

▲ CH ▼

Permet de parcourir les chaînes enregistrées.

🔇 (MUTE)

Désactive tous les sons.

Enregistrement de la télécommande Magic

La télécommande Magic fonctionne par couplage à votre téléviseur.

Enregistrement de la télécommande Magic

 (Molette)	<p>Pour procéder à l'enregistrement automatique, allumez la télé et maintenez la touche Molette (OK). Une fois l'enregistrement terminé, un message de confirmation s'affiche.</p> <p>En cas d'échec de l'enregistrement, éteignez puis rallumez la télé et maintenez la touche Molette (OK).</p>
---	---

Nouvelle tentative d'enregistrement de la télécommande Magic

 BACK	<p>1 Maintenez enfoncées les touches BACK et SMART pendant cinq secondes pour procéder à une réinitialisation, puis enregistrez la télécommande en suivant les directives de la section « Enregistrement de la télécommande Magic » ci-dessus.</p>
 SMART	

Utilisation de la télécommande Magic

	<p>1 Vous pouvez déplacer le pointeur en visant le téléviseur avec le récepteur de la télécommande vers la gauche, la droite, le haut ou le bas.</p> <p>» Si le pointeur fonctionne mal, patientez 10 secondes, puis utilisez de nouveau la télécommande.</p> <p>2 Si le pointeur disparaît, déplacez légèrement la télécommande Magic vers la gauche ou la droite. Il s'affichera automatiquement à l'écran.</p> <p>» Il disparaît au bout d'une certaine période d'inutilisation.</p>
---	---

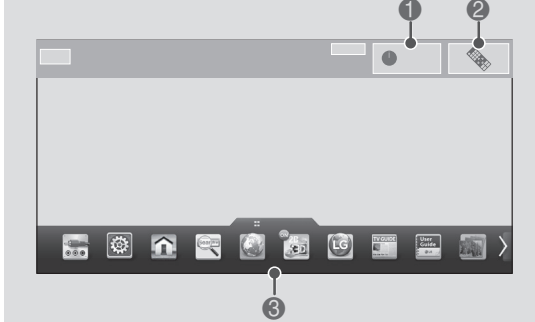

1	Si vous appuyez sur la touche Molette (OK) de la télécommande Magic, l'écran suivant s'affiche. Affiche des renseignements sur le programme en cours et les réglages de l'écran.
2	Si vous sélectionnez cette option, le clavier numérique s'affichera pour vous permettre de choisir un numéro de canal.
3	Vous pouvez sélectionner le menu Mes applications.

Précautions relatives à l'utilisation de la télécommande Magic

- N'utilisez pas la télécommande à une distance de communication de plus de 10 m (32,8 pi). Au-delà de cette distance ou si le signal est bloqué par un obstacle, vous pourriez constater des problèmes de communication.
- Les problèmes de communication peuvent être liés à des dispositifs à proximité. Les appareils électriques comme les fours à micro-ondes ou les produits LAN sans fil peuvent générer des interférences, car ils utilisent la même bande de fréquence (2,4 GHz) que la télécommande Magic.
- La télécommande Magic pourrait être endommagée ou ne plus fonctionner correctement si elle tombe ou subit un choc violent.
- Faites bien attention de ne pas heurter les meubles ou les personnes autour de vous quand vous utilisez la télécommande Magic.
- Le fabricant et l'installateur ne sont pas en mesure d'assurer un service lié à la sécurité des personnes, car le dispositif sans fil concerné peut être soumis à des interférences provoquées par des ondes électriques.
- Il est recommandé de placer le point d'accès à plus de 1 mètre (3,28 pi) du téléviseur. Si le point d'accès se trouve à moins de 1 mètre (3,28 pi) du téléviseur, la télécommande Magic pourrait ne pas fonctionner de la manière attendue en raison d'interférences de fréquences.

VISIONNEMENT DE LA TÉLÉVISION

Allumer le téléviseur pour la première fois

Lorsque vous allumez le téléviseur pour la première fois, l'écran Réglage initial apparaît. Sélectionnez une langue et personnalisez les réglages de base.

- 1 Raccordez le cordon d'alimentation à une prise d'alimentation.
- 2 En mode d'attente, appuyez sur la touche de mise sous tension de la télécommande pour allumer le téléviseur.
L'écran Réglage initial apparaît si vous allumez le téléviseur pour la première fois.

! REMARQUE

- Vous pouvez également accéder à l'écran **Réglage initial** en sélectionnant **OPTION** dans le menu principal.

- 3 Suivez les instructions à l'écran pour personnaliser vos réglages de téléviseur selon vos préférences.

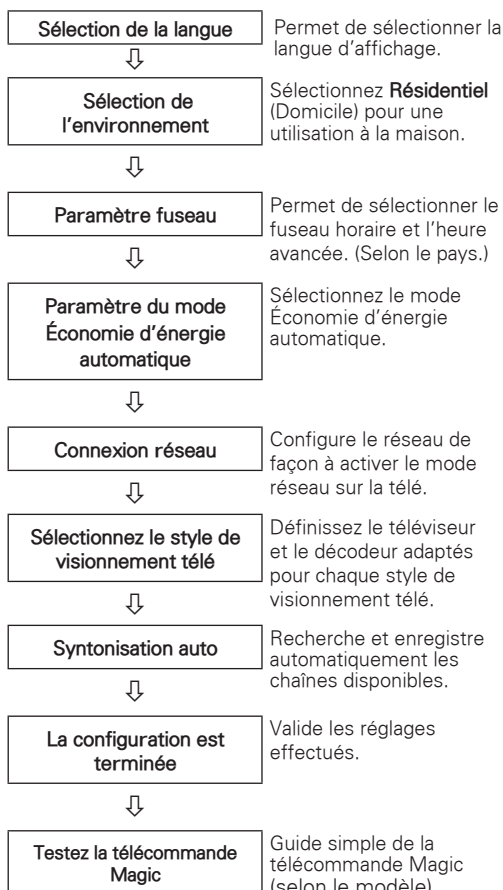

! REMARQUES

- Pour afficher des images de la meilleure qualité pour votre environnement domestique, sélectionnez **Résidentiel**.
- Le réglage **Démo en magasin** est approprié pour un environnement commercial.
- Si vous sélectionnez **Démo en magasin**, les réglages par défaut de ce mode seront rétablis dans un délai de 5 minutes.

- 4 Lorsque les réglages de base sont terminés, appuyez sur la touche **Molette (OK)**.

! REMARQUES

- Si vous ne terminez pas le réglage initial, il sera affiché chaque fois que vous allumez le téléviseur.
- Débranchez le cordon d'alimentation de la prise de courant lorsque vous n'utilisez pas le téléviseur pendant une longue période.



- 5 Pour éteindre le téléviseur, appuyez sur la touche de mise sous tension de la télécommande.

UTILISATION DU GUIDE DE L'UTILISATEUR

Le guide de l'utilisateur vous permet d'accéder plus facilement aux renseignements détaillés de votre téléviseur.

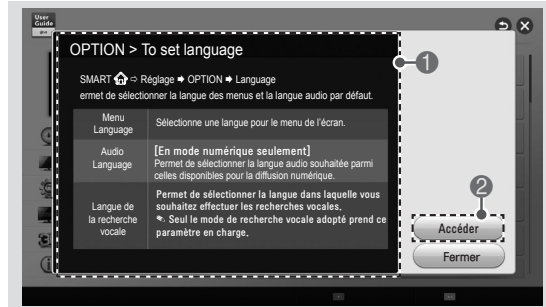

- 1 Appuyez sur la touche **SMART**  pour afficher le menu Accueil.
- 2 Sélectionnez **Guide de l'utilisateur** et appuyez sur la touche **Molette (OK)**.

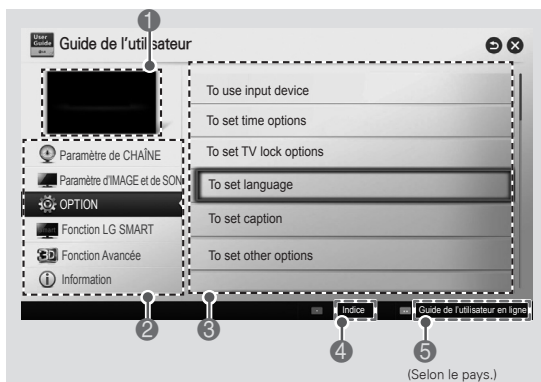

- 1 Affiche la description de l'option de menu sélectionnée.
Pour passer d'une page à une autre, servez-vous des touches  / .
- 2 Permet d'accéder au menu sélectionné directement depuis le guide de l'utilisateur.



(Selon le pays.)

- 1 Affiche la chaîne en cours.
- 2 Permet de choisir une catégorie.
- 3 Permet de choisir un élément.
Pour passer d'une page à une autre, servez-vous des touches  / .
- 4 Permet de consulter une description de la fonction qui vous intéresse.
- 5 Fournit de l'information détaillée sur les fonctions de LG Smart TV disponible une fois l'appareil connecté à Internet.
(Cette option peut ne pas être disponible selon les pays/langues.)

CARACTÉRISTIQUES

Les spécifications sont susceptibles d'être modifiées sans préavis en raison des mises à niveau des fonctions des produits.

Alimentation		AC 100 - 240 V ~ 50 / 60 Hz
Système télévisuel		NTSC-M, ATSC, 64 & 256 QAM
Programmation		VHF 2-13, UHF 14-69, CATV 1-135, DTV 2-69, CADTV 1-135
Impédance de l'antenne externe		75 Ω
Conditions d'utilisation	Température de fonctionnement	De 0 à 40 °C
	Humidité de fonctionnement	Moins de 80 %
	Température de stockage	De - 20 à 60 °C
	Humidité de stockage	Moins de 85 %

MODÈLES		32LN5700 (32LN5700-UH)	39LN5700 (39LN5700-UH)
		32LN570B (32LN570B-UH)	39LN5750 (39LN5750-UH)
		32LN5750 (32LN5750-UH)	39LN5750 (39LN5750-UH)
Dimensions (L x H x P)	Avec support	738 x 497 x 207 (mm)	894 x 587 x 236 (mm)
		29,0 x 19,5 x 8,1 (pouces)	35,1 x 23,1 x 9,2 (pouces)
	Sans support	738 x 449 x 79 (mm)	894 x 537 x 79 (mm)
		29,0 x 17,6 x 3,1 (pouces)	35,1 x 21,1 x 3,1 (pouces)
Poids	Avec support	7,0 kg (15,4 livres)	9,7 kg (21,3 livres)
	Sans support	6,4 kg (14,1 livres)	8,6 kg (18,9 livres)
Valeur courante / Consommation électrique		1,3 A / 80 W	1,5 A / 100 W

MODÈLES		42LN5700 (42LN5700-UH)
		42LN5750 (42LN5750-UH)
Dimensions (L x H x P)	Avec support	968 x 629 x 236 (mm)
		38,1 x 24,7 x 9,2 (pouces)
	Sans support	968 x 579 x 79 (mm)
		38,1 x 22,7 x 3,1 (pouces)
Poids	Avec support	10,7 kg (23,5 livres)
	Sans support	9,6 kg (21,1 livres)
Valeur courante / Consommation électrique		1,1 A / 110 W

MODÈLES		47LN5700 (47LN5700-UH)
		47LN5750 (47LN5750-UH)
		47LN5790 (47LN5790-UI)
Dimensions (L x H x P)	Avec support	1 080 x 694 x 264 (mm)
		42,5 x 27,3 x 10,3 (pouces)
	Sans support	1 080 x 642 x 80,5 (mm)
		42,5 x 25,2 x 3,1 (pouces)
Poids	Avec support	14,7 kg (32,4 livres)
	Sans support	13,4 kg (29,5 livres)
Valeur courante / Consommation électrique		1,3 A / 130 W

MODÈLES		50LN5700 (50LN5700-UH)
		50LN5750 (50LN5750-UH)
		Dimensions (L x H x P)
44,7 x 28,6 x 10,3 (pouces)		
Sans support	1 136 x 673 x 82,1 (mm)	
	44,7 x 26,4 x 3,2 (pouces)	
Poids	Avec support	15,6 kg (34,3 livres)
	Sans support	14,2 kg (31,3 livres)
Valeur courante / Consommation électrique		1,4 A / 140 W

MODÈLES		55LN5700 (55LN5700-UH)
		55LN5750 (55LN5750-UH)
		55LN5790 (55LN5790-UI)
Dimensions (L x H x P)	Avec support	1 250 x 790 x 297 (mm)
		49,2 x 31,1 x 11,6 (pouces)
	Sans support	1 250 x 737 x 79,1 (mm)
		49,2 x 29,0 x 3,1 (pouces)
Poids	Avec support	21,2 kg (46,7 livres)
	Sans support	19,1 kg (42,1 livres)
Valeur courante / Consommation électrique		1,6 A / 160 W

MODÈLES		60LN5700 (60LN5700-UA)
		60LN5750 (60LN5750-UA)
		Dimensions (L x H x P)
53,5 x 33,5 x 11,6 (pouces)		
Sans support	1 359 x 799 x 67,2 (mm)	
	53,5 x 31,4 x 2,6 (pouces)	
Poids	Avec support	26,3 kg (57,9 livres)
	Sans support	24,2 kg (53,3 livres)
Valeur courante / Consommation électrique		2,0 A / 200 W

Prise en charge du mode HDMI (DTV)

Résolution	Fréquence horizontale (kHz)	Fréquence verticale (Hz)
720 x 480	31,469 31,50	59,94 60,00
1280 x 720	44,96 45,00	59,94 60,00
1920 x 1080	33,72 33,75 26,97 27,000 33,716 33,75 67,43 67,500	59,94 60,00 23,97 24,000 29,976 30,00 59,94 60

Informations sur la connexion des ports en composantes

Ports en composantes du téléviseur	Y	PB	PR

Ports de sortie vidéo du lecteur de DVD	Y	PB	PR
	Y	B-Y	R-Y
	Y	Cb	Cr
	Y	Pb	Pr

Mode composante pris en charge

Résolution	Fréquence horizontale (kHz)	Fréquence verticale (Hz)
720 x 480i	15,73 15,73	59,94 60,00
720 x 480p	31,47 31,50	59,94 60
1280 x 720p	44,96 45,00	59,94 60,00
1920 x 1080i	33,72 33,75	59,94 60,00
1920 x 1080p	26,97 27,00 33,71 33,75 67,432 67,500	23,976 24,00 29,97 30,00 59,94 60,00

Prise en charge du mode HDMI (PC)

Résolution	Fréquence horizontale (kHz)	Fréquence verticale (Hz)
640 x 480	31,469	59,94
800 x 600	37,879	60,31
1024 x 768	48,363	60,00
1152 x 864	54,348	60,053
1360 x 768	47,712	60,015
1280 x 1024	63,981	60,020
1920 x 1080	67,5	60,00

Spécifications de module réseau sans fil (WN8122E1)

Norme	IEEE802,11a/b/g/n
Gamme de fréquences	2400 à 2483,5 MHz
	5150 à 5250 MHz
	5725 à 5850 MHz
Puissance de sortie (maximale)	802,11a : 16,5 dBm
	802,11b : 16 dBm
	802,11g : 15,5 dBm
	802,11n - 2,4 GHz : 15,5 dBm
	802,11n - 5 GHz : 16,5 dBm

- Comme la bande de fréquence utilisée peut différer selon le pays, l'utilisateur ne peut pas modifier ou régler la fréquence de fonctionnement de ce produit, qui a été réglée selon le tableau des fréquences régionales.
- Code FCC : BEJWN8122E1
Code IC : 2703H-WN8122E1

Caractéristiques du module Bluetooth (BM-LDS401)

(Pour les séries LN5750)

Norme	Bluetooth Version 3.0
Gamme de fréquences	2400 ~ 2483,5 MHz
Puissance de sortie (maximale)	10 dBm ou moins

- Code FCC : BEJLDS401
Code IC : 2703H-LDS401

CONFIGURATION DE L'APPAREIL EXTERNE

Pour obtenir des renseignements sur la configuration du dispositif de commande externe, visitez le www.lg.com.

ENTRETIEN

Nettoyage du téléviseur

Nettoyez régulièrement votre téléviseur pour assurer une performance optimale et prolonger sa durée de vie.



MISE EN GARDE

- Assurez-vous d'éteindre l'appareil et de débrancher le cordon d'alimentation et tous les autres câbles avant de procéder au nettoyage.
- En cas d'absence prolongée ou si vous ne comptez pas utiliser votre téléviseur pendant une longue période, débranchez le cordon d'alimentation de la prise murale afin d'éviter les dommages causés par la foudre ou les surtensions.

Écran, cadre, meuble et support

Pour éliminer la poussière ou les saletés, essuyez la surface à l'aide d'un chiffon sec, propre et doux. En cas de salissure importante, essuyez la surface à l'aide d'un chiffon doux imbibé d'eau propre ou de détergent doux dilué. Essayez ensuite immédiatement avec un chiffon sec.



MISE EN GARDE

- Évitez de pousser sur la surface, de la frotter ou de la heurter avec vos ongles ou avec des objets pointus, car vous risqueriez d'égratigner l'écran et de provoquer des déformations de l'image.
- N'utilisez aucun produit chimique (cires, benzène, alcool, diluants, insecticides, désodorisants, lubrifiants ou autres), au risque d'endommager la finition de l'écran et de provoquer des décolorations.
- Ne vaporisez pas de liquides sur la surface. Si de l'eau pénètre dans le téléviseur, il y a danger d'incendie, d'électrocution ou de mauvais fonctionnement de l'appareil.

Cordon d'alimentation

Enlevez régulièrement la poussière ou la saleté sur le cordon d'alimentation.

DÉPANNAGE

Problème	Solution
La télécommande ne fonctionne pas.	<ul style="list-style-type: none"> • Vérifiez le capteur de télécommande sur le téléviseur et réessayez. • Vérifiez qu'aucun obstacle n'empêche la communication entre l'appareil et la télécommande. • Vérifiez que les piles fonctionnent et qu'elles sont correctement insérées (⊕ à ⊕, ⊖ à ⊖).
Le téléviseur ne produit pas d'image ni de son.	<ul style="list-style-type: none"> • Vérifiez que le téléviseur est allumé. • Vérifiez que le cordon d'alimentation est branché dans une prise murale. • Vérifiez que la prise murale fonctionne en y branchant d'autres appareils.
Le téléviseur s'éteint brusquement.	<ul style="list-style-type: none"> • Vérifiez les réglages de commande de l'alimentation. Il y a peut-être eu une coupure de courant. • Vérifiez si la fonction de mise en veille automatique a été activée dans les réglages Heure. • En l'absence de signal, le téléviseur s'éteint automatiquement au bout de 15 minutes d'inactivité.



Les numéros de modèle et de série sont situés au dos ou sur le côté du téléviseur. Inscrivez-les ci-dessous au cas où vous auriez besoin de service.

MODÈLE _____

NUMÉRO DE SÉRIE _____

Centre d'information à la clientèle LG

Pour toute question ou commentaire, accédez à www.lg.com ou appelez :

1-888-542-2623	CANADA
1-800-243-0000	États-Unis, résidentiel
1-888-865-3026	États-Unis, commercial

Enregistrez votre produit en ligne !

www.lg.com



Ce produit est conforme ENERGY STAR dans le réglage « par défaut usine (résidentiel) ». Modifier les réglages d'usine par défaut ou activer d'autres fonctionnalités augmente la consommation d'énergie qui pourrait alors dépasser les limites de la qualification Energy Star.



MANUEL D'UTILISATION

CONFIGURATION DE L'APPAREIL DE COMMANDE EXTERNE

Veuillez lire ce manuel attentivement avant d'utiliser votre appareil et conservez-le pour pouvoir vous y reporter ultérieurement.

CODES CLÉS

- Cette fonction n'est pas offerte sur tous les modèles.

Code (hexa)	Fonction	Remarque	Code (hexa)	Fonction	Remarque
00	CH +, PR +	Touche R/C	45	Q. menu	Touche R/C
01	CH -, PR -	Touche R/C	4C	Liste, - (ATSC seulement)	Touche R/C
02	Volume +	Touche R/C	53	Liste	Touche R/C
03	Volume -	Touche R/C	5B	Sortie	Touche R/C
06	> (Touche de direction / Flèche droite)	Touche R/C	61	Bleu	Touche R/C
07	< (Touche de direction / Flèche gauche)	Touche R/C	63	Jaune	Touche R/C
08	Mise sous tension	Touche R/C	71	Vert	Touche R/C
09	Sourdine	Touche R/C	72	Rouge	Touche R/C
0B	Source	Touche R/C	79	Ratio / Allongement	Touche R/C
0E	SLEEP	Touche R/C	91	AD (Audio Description)	Touche R/C
0F	TV, TV/RAD	Touche R/C	7A	Guide de l'utilisateur	Touche R/C
10 - 19	Touches numériques 0 à 9	Touche R/C	7C	Smart / Home	Touche R/C
1A	Q.View / Flashback	Touche R/C	7E	SIMPLINK	Touche R/C
1E	FAV (chaînes préférées)	Touche R/C	8E	▶▶ (avance rapide)	Touche R/C
20	Texte (Télétexte)	Touche R/C	8F	◀◀ (retour arrière)	Touche R/C
21	T. Opt (option Télétexte)	Touche R/C	AA	Info	Touche R/C
28	RETOUR	Touche R/C	AB	Guide de programmes	Touche R/C
30	Mode AV (audio/vidéo)	Touche R/C	B0	▶ (Lecture)	Touche R/C
39	Sous-titres	Touche R/C	B1	■ (Arrêt / Programme en direct)	Touche R/C
40	∧ (Touche de direction / Flèche haut)	Touche R/C	BA	(Figer l'image / Ralenti / Pause)	Touche R/C
41	∨ (Touche de direction / Flèche bas)	Touche R/C	BD	● (REC)	Touche R/C
42	Mes applications	Touche R/C	DC	3D	Touche R/C
43	Menu / Paramètres	Touche R/C	9F	App (Application) / *	Touche R/C
44	OK / Enter	Touche R/C			

* Le code clé 4C (0x4C) est disponible sur les modèles ATSC/ISDB, qui utilisent un canal majeur/mineur. (Modèles vendus en Corée du Sud, au Japon, en Amérique du Nord, en Amérique latine, à l'exception de la Colombie)

CONFIGURATION DE L'APPAREIL DE COMMANDE EXTERNE

- Les illustrations peuvent ne pas correspondre tout à fait à votre téléviseur.

Branchez la prise d'entrée de l'adaptateur USB/Série RS-232C sur un appareil de commande externe (comme un ordinateur ou un système de commande audio-vidéo) pour commander les fonctions du produit de façon externe.

Remarque: Le type de port de contrôle sur la télé peut varier selon les modèles.

- * Veuillez noter que tous les modèles ne prennent pas en charge ce type de connexion.
- * Câble non fourni.

Adaptateur USB/Série avec câble USB

Type USB

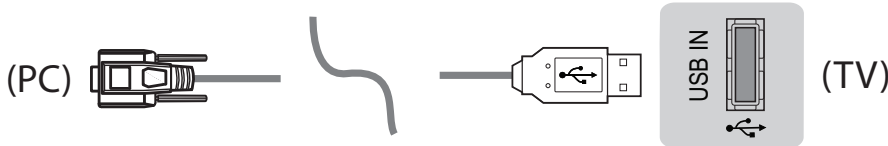

- Téléviseur LG compatible avec l'adaptateur USB/Série à puce PL2303 (Réf. fabricant : 0x0557, Réf. produit : 0x2008) qui n'est ni fabriqué ni fourni par LG.
- Vous pourrez l'acquérir auprès de distributeurs spécialisés en informatique professionnelle.

RS-232C avec câble RS-232C (ancienne génération)

Type de prise téléphone

- Vous devez disposer du câble de type sortie casque/RS-232 pour établir la connexion entre votre ordinateur et le téléviseur, comme indiqué dans le manuel.
- * Pour les autres modèles, brancher sur le port USB.

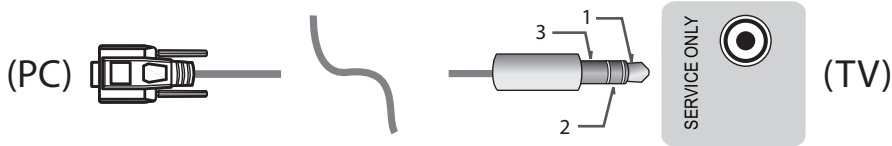

- Ce type de connexion ne peut être utilisé que pour les modèles suivants : 55/47/39LN5450-UA, 55/50/47/42LN5400-UA, 42/39/32LN5300-UA, et 37/32LN530B-UA.

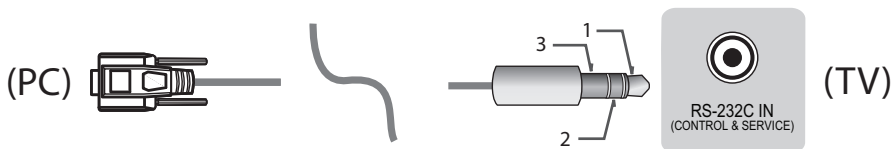

- Ce type de connexion ne peut être utilisé que pour les modèles suivants : 42/50PN4500-UA, 50/60PN5300-UF, 50/60PN6500-UA, et 60PN6550-UA.

Ordinateur du client

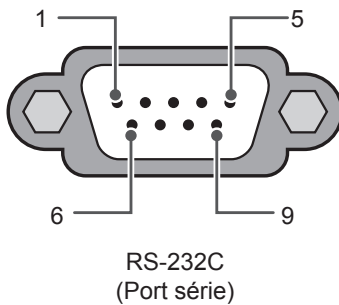

Configurations RS-232C

Configurations à 3 broches (non standard)

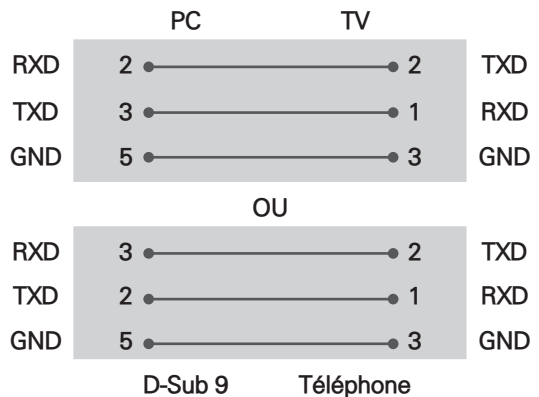

Identité télé

Pour définir le numéro d'identité, voir la section « **Correspondance avec les données réelles** » page 6.

1. Appuyez sur **PARAMÈTRES** pour accéder aux menus principaux.
2. Appuyez sur les touches de navigation pour faire défiler l'affichage jusqu'à **OPTION** et appuyez sur **OK**.
3. Appuyez sur les touches de navigation pour **RÉGLER L'IDENTITÉ TÉLÉ** et appuyez sur **OK**.
4. Choisissez un numéro d'identité en faisant défiler l'affichage vers la gauche ou la droite et sélectionnez **FERMER**. La plage de réglage s'étend de 1 à 99.
5. Lorsque vous avez terminé, appuyez sur **EXIT**.

Paramètres de communication

- Débit en baud : 9 600 b/s (UART)
- Longueur de données : 8 bits
- Parité : Aucune
- Bit d'arrêt : 1 bit
- Code de communication : Code ASCII
- Utilisez un câble croisé (inversé).

Liste de référence des commandes

(selon le modèle)

	COMMAND1	COMMAND2	DATA (Hexadécimal)		COMMAND1	COMMAND2	DATA (Hexadécimal)
01. Mise hors tension	k	a	00	13. Équilibre	k	t	00 à 64
02. Allongement	k	c	(Voir p. 7)	14. Température de couleur	x	u	00 à 64
03. Sourdine écran	k	d	(Voir p. 7)	15. ISM Méthode (uniquement pour téléviseurs plasma)	j	p	(Voir p. 8)
04. Sourdine volume	k	e	00 à 01	16. Économie d'énergie	j	q	00 à 05
05. Réglage du volume	k	f	00 à 64	17. Commandes de syntonisation	m	a	(Voir p. 9)
06. Contraste	k	g	00 à 64	18. Canal (Programme) ajouter/ supprimer (sauter)	m	b	00 à 01
07. Brillance	k	h	00 à 64	19. Touche	m	c	Code clé
08. Couleur	k	i	00 à 64	20. Contrôle rétroéclairage Commande de la luminosité du panneau	m	g	00 à 64
09. Teinte	k	j	00 à 64	21. Sélection d'entrée (principale)	x	b	(Voir p. 10)
10. Netteté	k	k	00 à 32	22. 3D (modèles 3D uniquement)	x	t	(Voir p. 11)
11. Sélection de l'afficheur	k	l	00 à 01	23. 3D étendu (modèles 3D uniquement)	x	v	(Voir p. 11)
12. Télécommande Mode verrouillage	k	m	00 à 01				

* Remarque: En cas de fonctionnement par connexion USB (par exemple DivX ou EMF), les commandes ne sont pas exécutées et sont traitées comme erronées (« NG »), sauf la mise sous tension (ka) et les touches (mc).

Protocole de transmission / réception

Transmission

[Command1][Command2][][Set ID][][Data][Cr]

[Command 1] : Première commande du téléviseur (j, k, m ou x).

[Command 2] : Deuxième commande du téléviseur.

[Set ID] : Vous pouvez choisir à l'aide de cette fonction le numéro d'identité du moniteur dans le menu Option. La plage de réglage est de 1 à 99. Si vous sélectionnez « 0 », chaque appareil connecté est commandé.

* L'identité télé est indiquée sous forme décimale (1 à 99) dans le menu et sous forme hexadécimale (0x0 à 0x63) dans le protocole de transmission/réception.

[DATA] : Pour transmettre la commande de données (hexadécimales). Transmet les données « FF » pour lire l'état de la commande.

[Cr] : Retour de chariot – code ASCII « 0x0D »

[] : Espace – code ASCII « 0x20 »

Accusé de réception OK

[Command2][][Set ID][][OK][Data][x]

* Le téléviseur transmet un accusé de réception (ACK) basé sur ce format en cas de réception de données normales. À ce moment, si les données sont en mode de lecture, les données d'état actuelles sont indiquées. Si les données sont en mode d'écriture, elles sont retournées à l'ordinateur.

Accusé de réception d'erreur

[Command2][][Set ID][][NG][Data][x]

* Le téléviseur transmet un accusé de réception (ACK) basé sur ce format en cas de réception de données anormales provenant de fonctions non viables ou d'erreurs de communication.

Données 00 : Code illégal

Correspondance avec les données réelles (Hexadecimal → Decimal)

* Lorsque vous saisissez les [data] au format hexadécimal, veuillez consulter la table de conversion suivante.

* La commande de syntonisation des canaux (ma) utilise une valeur hexadécimale à 2 octets ([data]) pour sélectionner le numéro du canal.

00 : Étape 0	32 : Étape 50 (Identité télé 50)	FE : Étape 254
01 : Étape 1 (Identité télé 1)	33 : Étape 51 (Identité télé 51)	FF : Étape 255
...
0A : Étape 10 (Identité télé 10)	63 : Étape 99 (Identité télé 99)	01 00 : Étape 256
...
0F : Étape 15 (Identité télé 15)	C7 : Étape 199	27 0E : Étape 9998
10 : Étape 16 (Identité télé 16)	C8 : Étape 200	27 0F : Étape 9999
...

* Les commandes peuvent fonctionner de façon différente en fonction des modèles et du signal.

01. Mise sous tension (commande : k a)

► Pour commander la mise hors tension du téléviseur.

Transmission [k][a][][Set ID][][Data][Cr]

Données 00 : Hors tension

Accusé de réception [a][][Set ID][][OK/NG][Data][x]

► Indique la mise sous tension. (Ne fonctionne que si le téléviseur est allumé.)

Transmission [k][a][][Set ID][][FF][Cr]

Accusé de réception [a][][Set ID][][OK/NG][Data][x]

* De la même façon, si d'autres fonctions transmettent des données « FF » basées sur ce format, la rétroaction de données d'accusé de réception présente l'état de chaque fonction.

02. Allongement (commande : k c)

(taille de l'image principale)

► Pour régler le format d'écran (format de l'image principale). Vous pouvez également régler le format de l'écran en utilisant l'option Allongement dans Q.MENU ou dans le menu IMAGE.

Transmission [k][c][][Set ID][][Data][Cr]

Données 01 : Écran normal (4:3)	07 : 14:9 (Europe, Colombie, Moyen-Orient, Asie à l'exception de la Corée du Sud et du Japon)
02 : Format panoramique (16:9)	09 : Sur mesure
04 : Zoom	0B : Largeur intégrale (Europe, Taïwan, Moyen-Orient, Chine, Hong Kong, Colombie uniquement)
05 : Zoom 2 (sauf Amérique latine Colombie uniquement)	10 à 1F : Zoom cinéma 1 à 16
06 : Selon source / Original	

Accusé de réception [c][][Set ID][][OK/NG][Data][x]

* À l'aide de l'entrée PC, vous pouvez modifier l'allongement de l'écran (16:9 ou 4:3).

* Dans les modes DTV/HDMI/Composante (haute définition), l'option Sur Mesure est disponible.

* Le mode panoramique peut fonctionner de façon différente selon les modèles. Il est compatible entièrement avec le mode DTV et partiellement avec le mode ATV.

03. Sourdine écran (commande : k d)

► Pour activer/désactiver la sourdine d'écran.

Transmission [k][d][][Set ID][][Data][Cr]

Données 00 : Sourdine d'écran désactivée (Image activée)
Sourdine vidéo désactivée

01 : Sourdine d'écran activée (Image désactivée)

10 : Sourdine vidéo activée.

Accusé de réception [d][][Set ID][][OK/NG][Data][x]

* Si seule la sourdine vidéo est activée, le téléviseur affichera l'afficheur. Toutefois, si la sourdine d'écran est activée, le téléviseur n'affichera pas l'afficheur.

04. Sourdine volume (commande : k e)

► Pour activer/désactiver la sourdine de volume. Vous pouvez également activer ou désactiver la sourdine à l'aide de la touche MUTE de la télécommande.

Transmission [k][e][][Set ID][][Data][Cr]

Données 00 : Sourdine volume activée (volume désactivé)

01 : Sourdine volume désactivée (Volume activé)

Accusé de réception [e][][Set ID][][OK/NG][Data][x]

05. Réglage du volume (commande : k f)

► Pour régler le volume.

Vous pouvez également régler le volume à l'aide des touches de volume de la télécommande.

Transmission [k][f][][Set ID][][Data][Cr]

Données Min : 00 à Max. : 64

Accusé de réception [f][][Set ID][][OK/NG][Data][x]

06. Contraste (commande : k g)

► Pour régler le contraste de l'écran.

Vous pouvez également régler la netteté dans le menu IMAGE.

Transmission [k][g][][Set ID][][Data][Cr]

Données Min. : 00 à Max. : 64

Accusé de réception [g][][Set ID][][OK/NG][Data][x]

07. Brillance (commande : k h)

► Pour régler la brillance de l'écran.

Vous pouvez également régler la brillance dans le menu IMAGE.

Transmission [k][h][][Set ID][][Data][Cr]

Données Min. : 00 à Max. : 64

Accusé de réception [h][][Set ID][][OK/NG][Data][x]

08. Couleur (commande : k i)

- Pour ajuster la tonalité de couleur de l'écran. Vous pouvez également régler la couleur dans le menu IMAGE.

Transmission [k][i][] [Set ID][] [Data][Cr]

Données Min. : 00 à Max. : 64

Accusé de réception [i][] [Set ID][] [OK/NG]
[Data][x]

09. Teinte (commande : k j)

- Pour régler la teinte de l'écran. Vous pouvez également régler la teinte dans le menu IMAGE.

Transmission [k][j][] [Set ID][] [Data][Cr]

Données Rouge : 00 à Vert : 64

Accusé de réception [j][] [Set ID][] [OK/NG]
[Data][x]

10. Netteté (commande : k k)

- Pour régler la netteté de l'écran. Vous pouvez également régler la netteté dans le menu IMAGE.

Transmission [k][k][] [Set ID][] [Data][Cr]

Données Min. : 00 à Max. : 32

Accusé de réception [k][] [Set ID][] [OK/NG]
[Data][x]

11. Sélection d'afficheur (commande : k l)

- Pour activer ou désactiver l'afficheur (affichage à l'écran) à l'aide de la télécommande.

Transmission [k][l][] [Set ID][] [Data][Cr]

Données 01 : Afficheur 01 : Afficheur activé
désactivé

Accusé de réception [l][] [Set ID][] [OK/NG]
[Data][x]

12. Mode de verrouillage de la télécommande (commande : k m)

- Pour verrouiller la télécommande et les commandes du panneau avant du téléviseur.

Transmission [k][m][] [Set ID][] [Data][Cr]

Données 01 : Verrouillage 01 : Verrouillage activé
désactivé

Accusé de réception [m][] [Set ID][] [OK/NG]
[Data][x]

- * Si vous n'utilisez pas la télécommande, utilisez ce mode.

Lorsque l'alimentation principale est déconnectée et reconnectée (débranchement et branchement, au bout de 20 à 30 secondes), le verrouillage de la commande externe est annulé.

- * En mode attente (DC désactivé par mise en arrêt ou commande « ka », « mc »), et si les touches sont verrouillées, le téléviseur ne s'allumera pas en appuyant sur le bouton de mise en marche de la télécommande ou du téléviseur.

13. Équilibre (commande : k t)

- Pour régler l'équilibre. Vous pouvez également régler l'équilibre dans le menu AUDIO.

Transmission [k][t][] [Set ID][] [Data][Cr]

Données Min. : 00 à Max. : 64

Accusé de réception [t][] [Set ID][] [OK/NG]
[Data][x]

14. Température de couleur (commande : x u)

- Pour régler la température de la couleur. Vous pouvez également régler la température de la couleur dans le menu IMAGE.

Transmission [x][u][] [Set ID][] [Data][Cr]

Données Min. : 00 à Max. : 64

Accusé de réception [u][] [Set ID][] [OK/NG]
[Data][x]

15. Méthode ISM (commande : j p) (téléviseur plasma uniquement)

- Pour régler la méthode ISM. Vous pouvez aussi régler la méthode ISM dans le menu OPTION.

Transmission [j][p][] [Set ID][] [Data][Cr]

Données : 02: Orbiter
08: Normal
20: Tracé couleur

Accusé de réception [p][] [Set ID][] [OK/NG]
[Data][x]

16. Économie d'énergie (commande : j q)

- Pour réduire la consommation énergétique de votre téléviseur. Vous pouvez aussi régler l'option Économie d'énergie dans le menu IMAGE.

Transmission [j][q][] [Set ID][] [Data][Cr]

Données
00 : Arrêt
01 : Minimum
02 : Moyen

- 03 : Maximum
- 04 : Auto
- 05 : Écran désactivé

* (selon le modèle)

Accusé de réception [q][] [Set ID][] [OK/NG]
[Data][x]

17. Commandes de syntonisation (commande : m a)

* Cette commande peut fonctionner de façon différente en fonction du modèle et du signal.

- Modèles vendus en Europe, au Moyen-Orient, en Colombie et en Asie, à l'exception de la Corée du Sud et du Japon

► Sélectionner les chaînes en fonction des numéros physiques suivants.

Transmission [m][a][] [Set ID][] [Data 00][] [Data 01]
[] [Data 02][Cr]

* Analogique terrestre/câble

[Data 00][Data 01] Données de canal
Données 00 : Données de canal octet haut
Données 01 : Données de canal octet bas
- 00 00 à 00 C7 (décimale : 0 à 199)

Données 02 : Source d'entrée (analogique)
- 00 : télé terrestre (ATV)
- 80 : télé par câble (CATV)

* Terrestre numérique/câble/satellite

[Data 00][Data 01] Données de canal
Données 00 : Données de canal haut
Données 01 : Données de canal bas
- 00 00 à 27 0F (décimale : 0 à 9 999)

Données 02 : Source d'entrée (numérique)
- 10 : télé terrestre (DTV)
- 20 : radio terrestre (Radio)
- 40 : télé par satellite (SDTV)
- 50 : radio par satellite (S-Radio)
- 90 : télé par câble (CADTV)
- a0 : radio par câble (CA-Radio)

* Exemples de commandes de syntonisation :

1. Syntoniser la chaîne analogique terrestre (PAL) 10.
Identité télé = Tout = 00

Données 00 & 01 = Données de canal 10 = 00 10

Données 02 = Télé analogique terrestre = 00

Résultat = **ma 00 00 0a 00**

2. Syntoniser la chaîne numérique terrestre (DVB-T) 01.
Identité télé = Tout = 00

Données 00 & 01 = Données de canal 1 = 00 01

Données 02 = Télé numérique terrestre = 10

Résultat = **ma 00 00 01 10**

3. Syntoniser la chaîne satellite (DVB-S) 1000.

Identité télé = Tout = 00

Données 00 & 01 = Données de canal 1000 = 03 E8

Données 02 = Télé numérique par satellite = 40

Résultat = **ma 00 03 E8 40**

Accusé de réception [a][] [Set ID][] [OK][Data 00]
[Data 01][Data 02][x] [a][] [Set ID][] [NG][Data 00]
[x]

- Modèles vendus en Corée du Sud, en Amérique du Nord, en Amérique latine, à l'exception de la Colombie

► Pour syntoniser les chaînes en fonction des numéros physiques, majeurs ou mineurs suivants.

Transmission [m][a][] [0][] [Data00][] [Data01]
[] [Data02][] [Data03][] [Data04][] [Data05][Cr]

Les chaînes numériques possèdent un numéro de canal physique, majeur et mineur. Le numéro physique est le numéro de canal numérique réel, le numéro majeur est le numéro auquel le canal doit être assigné et le mineur correspond au sous-canal. Comme le syntoniseur ATSC assigne automatiquement les chaînes au numéro majeur/mineur, le numéro physique n'est pas requis pour l'envoi d'une commande en mode numérique.

* Analogique terrestre/câble

Données 00 : Numéro de canal physique
- Terrestre (ATV) : 02 à 45 (décimale : 2 à 69)
- Câble (CATV) : 01, 0E à 7D (décimale : 1, 14 à 125)

[Data 01 à 04] : Numéro de canal majeur/mineur
Données 01 & 02 : xx (non utilisé)
Données 03 & 04 : xx (non utilisé)

Données 05 : Source d'entrée (analogique)
- 00 : télé terrestre (ATV)
- 01 : télé par câble (CATV)

* Terrestre numérique/câble

Données 00 : xx (non utilisé)

[Data 01][Data 02] : Numéro de canal majeur
Données 01 : Données de canal octet haut
Données 02 : Données de canal octet bas
- 00 01 à 27 0F (décimale : 1 à 9 999)

[Data 03][Data 04] : Numéro de canal mineur
Données 03 : Données de canal octet haut
Données 04 : Données de canal octet bas

Données 05 : Source d'entrée (numérique)
- 02 : Télévision terrestre (DTV) – Utiliser le numéro de canal physique
- 06 : Télévision par câble (CADTV) – Utiliser le numéro de canal physique
- 22 : Télévision terrestre (DTV) – Ne pas utiliser le numéro de canal physique
- 26 : Télévision par câble (CADTV) – Ne pas utiliser le numéro de canal physique
- 46 : Câble (CADTV) – Numéro de canal majeur uniquement (canal en une partie)

Deux octets sont disponibles pour chaque numéro de canal majeur et mineur mais seul l'octet bas (le second) est généralement utilisé (octet haut = 0).

* Exemples de commandes de syntonisation :

1. Syntoniser la chaîne analogique par câble (NTSC) 35.
Identité télé = Tout = 00
Données 00 = Données de canal 35 = 23
Données 01 et 02 = Pas de majeur = 00 00
Données 03 et 04 = Pas de mineur = 00 00
Données 05 = Télé analogique terrestre par câble = 01
Total = **ma 00 23 00 00 00 01**

2. Syntoniser la chaîne numérique terrestre (ATSC) 30-3.
Identité télé = Tout = 00
Données 00 = Physique inconnu = 00
Données 01 et 02 = Le majeur est 30 = 00 1E
Données 03 et 04 = Le mineur est 3 = 00 03
Données 05 = Télé numérique terrestre = 22
Total = **ma 00 00 00 1E 00 03 22**

```
Accusé de réception [a][ ][Set ID][ ][OK][Data 00]
[Data 01][Data 02][Data 03][Data 04][Data 05]
[x][a][ ][Set ID][ ][NG][Data 00][x]
```

• Modèles vendus au Japon

- Pour syntoniser les chaînes en fonction des numéros physiques, majeurs ou mineurs suivants.

```
Transmission [m][a][ ][0][ ][Data00][ ][Data01]
[ ][Data02][ ][Data03][ ][Data04][ ][Data05][Cr]
```

* Terrestre numérique/câble/satellite

Données 00 : xx (non utilisé)

[Data 01][Data 02] : Numéro de canal majeur
Données 01 : Données de canal octet haut
Données 02 : Données de canal octet bas
- 00 01 à 27 0F (décimale : 1 à 9 999)

[Data 03][Data 04] : Numéro de canal mineur
(non utilisé sur satellite)

Data 03 : Données de canal octet haut
Data 04 : Données de canal octet bas

Data 05 : Source d'entrée (numérique/satellite pour Japon)
- 02 : télé terrestre (DTV)
- 07 : BS (satellite de radiodiffusion)
- 08 : CS1 (satellite de communication 1)
- 09 : CS2 (satellite de communication 2)

* Exemples de commandes de syntonisation :

- 1 Syntoniser la chaîne numérique terrestre (ISDB-T) 17-1.
Identité télé = Tout = 00
Données 00 = Physique inconnu = 00
Données 01 & 02 = Le majeur est 17 = 00 11
Données 03 & 04 = Le mineur est 1 = 00 01
Données 05 = Télé numérique terrestre = 02
Total = **ma 00 00 00 11 00 01 02**

2. Syntoniser la chaîne 30 du satellite de radiodiffusion (ISDB-BS).
Identité télé = Tout = 00
Données 00 = Physique inconnu = 00
Données 01 et 02 = Le majeur est 30 = 00 1E
Données 03 & 04 = Non utilisé = 00 00
Données 05 = Télé par satellite BS = 07
Total = **ma 00 00 00 1E 00 00 07**

* Cette fonction peut varier d'un modèle à l'autre.

```
Accusé de réception [a][ ][Set ID][ ][OK][Data 00]
[Data 01][Data 02][Data 03][Data 04][Data 05]
[x][a][ ][Set ID][ ][NG][Data 00][x]
```

18. Ajout/Saut de programme (commande : m b)

- Pour sauter la chaîne (programme) actuelle la prochaine fois.

```
Transmission [m][b][ ][Set ID][ ][Data][Cr]
```

Données 00 : Suppr.(ATSC,ISDB)/ 01 : Ajouter Sauter(DVB)

```
Accusé de réception [b][ ][Set ID][ ][OK/NG]
[Data][x]
```

* Définir l'état du canal enregistré comme Suppr. (ATSC, ISDB)/sauter (DVB) ou ajouter.

19. Touche (commande : m c)

- Pour envoyer le code clé de télécommande IR.

```
Transmission [m][c][ ][Set ID][ ][Data][Cr]
```

Données Code clé - Voir p. 2.

```
Accusé de réception [c][ ][Set ID][ ][OK/NG]
[Data][x]
```

20. Commande rétroéclairage (commande : m g)

- Pour les téléviseurs ACL ou à DEL
- Pour contrôler le rétroéclairage.

```
Transmission [m][g][ ][Identité télé][ ][Data][Cr]
```

Données Min. : 00 à Max. : 64

```
Accusé de réception [g][ ][Set ID][ ][OK/NG]
[Data][x]
```

Commande de la luminosité du panneau
(commande: m g)

- Téléviseur plasma uniquement
- Permet de contrôler la luminosité du panneau.

```
Transmission [m][g][ ][Identité télé][ ][Data][Cr]
```

Données Min. : 00 à Max. : 64

```
Accusé de réception [g][ ][Set ID][ ][OK/NG]
[Data][x]
```

21. Sélection de source (commande : x b)
(Source image principale)

- Pour sélectionner la source d'entrée pour l'image principale.

```
Transmission [x][b][ ][Set ID][ ][Data][Cr]
```

Données

00 : DTV 01 : CADTV
 02 : DTV Satellite 10 : ATV
 ISDB-BS (Japon)
 03 : ISDB-CS1 (Japon)
 04 : ISDB-CS2 (Japon)
 11 : CATV

20 : AV ou AV1 21 : AV2

40 : Composante1 41 : Composante2

90 : HDMI1 91 : HDMI2
 92 : HDMI3 93 : HDMI4

Accusé de réception [b][] [Set ID][] [OK/NG]
 [Data][x]

* Cette fonction peut varier en fonction du modèle et du signal.

22. 3D (commande : x t) (modèles 3D uniquement) (selon le modèle)

► Pour passer au mode 3D du téléviseur.

Transmission [x][t][] [Set ID][] [Data 00][] [Data 01]
 [] [Data 02][] [Data 03][Cr]

Données Structure

[Données 00] 00 : 3D activée
 01 : 3D désactivée
 02 : 3D à 2D
 03 : 2D à 3D
 [Données 01] 00 : Haut et bas
 01 : Côte à côte
 02 : Échiquier
 03 : Séquentiel image par image
 04 : Entrelacement de colonnes
 05 : Entrelacement de lignes
 [Données 02] 00 : Droite à gauche
 01 : Gauche à droite
 [Données 03] Rendu 3D (profondeur 3D) : Min. :
 00 - Max. : 14
 (* transmission par code
 hexadécimal)

- * Si [Données 00] = 00 (3D activée), [Données 03] est ignorée.
- * Si [Données 00] = 01 (3D désactivée) ou 02 (3D à 2D), [Données 01], [Données 02] et [Données 03] sont ignorées.
- * Si [Données 00] = 03 (2D à 3D), [Données 01] et [Données 02] sont ignorées.
- * Toutes les options de 3D ([Data 01]) peuvent ne pas être disponibles selon le signal vidéo ou de diffusion.

[Données 00]	[Données 01]	[Données 02]	[Données 03]
00	O	O	X
01	X	X	X
02	X	X	X
03	X	X	O

X : Non utilisé

Accusé de réception [t][] [Set ID][] [OK][Data00]
 [Data01][Data02] [Data03][x][t][] [Set ID][] [NG]
 [Data00][x]

23. E3D étendu (commande : x v) (modèles 3D uniquement) (selon le modèle)

► Pour modifier l'option 3D du téléviseur.

Transmission [x][v][] [Set ID][] [Data 00][]
 [Data 01][Cr]

[Data 00] option 3D

- 00 : Correction de l'image 3D
- 01 : Profondeur 3D (le mode 3D n'est disponible qu'en mode manuel)
- 02 : Point de visualisation 3D
- 06 : Correction des couleurs 3D
- 07 : Zoom son 3D
- 08 : Vue d'image normale
- 09 : Mode 3D (genre)

[Data 01] L'intervalle de cette valeur est définie pour chaque option 3D déterminée par [Data 00].

- 1) Si [Data 00] = 00
 00 : Droite à gauche
 01 : Gauche à droite
- 2) Si [Data 00] = 01, 02
 Data Min: 0 - Max: 14 (*transmit by Hexadecimal code)
 La plage de valeurs de données (0 - 20) modifie automatiquement la plage de visualisation (-10 - +10) (selon le modèle)
- 3) Si [Data 00] = 06, 07, 08
 00 : Arrêt
 01 : Marche
- 4) Si [Data 00] = 09

- 00 : Standard 01 : Sport
- 02 : Cinéma 03 : Extrême
- 04 : Manuel

Accusé de réception [v][] [Set ID][] [OK][Data00]
 [Data01][x] [v][] [Set ID][] [NG][Data00][x]

