



ESPAÑOL

# MANUAL DEL PROPIETARIO

## Sistema Micro Hi-Fi

Por favor, lea este manual detenidamente antes de utilizar su equipo y guárdelo para referencias futuras.

CM3330B  
CM3330W  
CM3330G



MFL67866410

[www.lg.com](http://www.lg.com)

## Información de seguridad



### PRECAUCIÓN

**RIESGO DE DESCARGA ELÉCTRICA NO ABRIR.**



**PRECAUCIÓN:** PARA REDUCIR EL RIESGO DE DESCARGAS ELÉCTRICAS, NO RETIRE LA PROTECCIÓN (O PARTE TRASERA) DE LAS PIEZAS INTERNAS NO ÚTILES, ACUDA A UN PERSONAL DE SERVICIO CUALIFICADO



Este símbolo de relámpago con punta de flecha dentro de un triángulo equilátero está diseñado para alertar al usuario de la presencia de voltajes peligrosos no aislados en el interior de la carcasa del producto, que podrían tener la suficiente magnitud como para constituir un riesgo de descarga eléctrica para las personas.



El signo de exclamación dentro de un triángulo equilátero está diseñado para alertar al usuario de la presencia de instrucciones importantes de funcionamiento y mantenimiento (reparación) en la documentación que acompaña al producto.

**ADVERTENCIA:** PARA PREVENIR RIESGOS DE INCENDIO O DESCARGAS ELÉCTRICAS, NO EXPONGA EL APARATO A LA LLUVIA O LA HUMEDAD.

**Advertencia:** No instale este equipo en un espacio cerrado, como una librería o mueble similar.

**PRECAUCIÓN:** No bloquee las salidas de ventilación. Realice la instalación según las instrucciones del fabricante. Las ranuras y las aberturas del armario cumplen un propósito de ventilación, aseguran el correcto funcionamiento del producto y lo protegen contra el sobrecalentamiento. No bloquee las aberturas colocando el producto sobre una cama, sofá, alfombra u otra superficie similar. Este producto no se colocará en una instalación empotrada, por ejemplo, en una librería o estantería, a menos que se disponga de la ventilación adecuada siguiendo conforme a las instrucciones del fabricante.

**PRECAUCIÓN:** Este producto utiliza un sistema láser. Para garantizar el uso adecuado de este producto, por favor, lea detenidamente este manual del propietario y consérvelo para futuras referencias. En caso que la unidad necesite mantenimiento, póngase en contacto con un centro de servicio autorizado. El uso de controles, ajustes o la realización de procedimientos diferentes a los especificados aquí puede provocar una exposición peligrosa a la radiación.

Para prevenir una exposición directa al haz del láser, no intente abrir la carcasa.

### PRECAUCIÓN sobre el cable de alimentación

Para la mayoría de los aparatos se recomienda la utilización de un circuito dedicado;

Es decir, un único circuito de salida que sólo alimenta este aparato y sin salidas o adicionales o derivaciones. Para asegurarse, compruebe la página de especificaciones del manual del propietario. No sobrecargue las tomas de pared. Las tomas de pared sobrecargadas, sueltas o dañadas, los alargadores, los cables de alimentación desgastados o el aislamiento de cables dañado o rajado son peligrosos. Las citadas condiciones pueden conllevar descargas eléctricas o un incendio. Examine periódicamente el cable del aparato y, si su aspecto indica algún daño o deterioro, desenchúfelo, no lo utilice y solicite su reparación a un servicio técnico autorizado mediante una pieza de sustitución exacta. Proteja el cable de alimentación de abusos físicos o mecánicos, evitando que se tuerza, retuerza, se apriete o se enganche en una puerta y no pisándolo. Preste especial atención a los enchufes, tomas de pared y el punto en el que el cable sale del aparato. Para desconectar la alimentación de la red eléctrica, desconecte el cable de alimentación principal. Durante la instalación del producto, asegúrese que el enchufe es fácilmente accesible.

Este dispositivo está equipado con una batería portátil o acumulador.

**Manera segura de retirar la batería del equipo:**

Retire la batería usada o el pack de baterías, y siga los pasos en el orden inverso al de la instalación. Para prevenir la contaminación del medioambiente o los posibles efectos adversos para la salud de los humanos y animales, deseche la batería usada en el contenedor apropiado de los puntos de recogida designados para tal fin. No deseche las baterías junto con otras basuras. Se recomienda utilizar baterías y acumuladores con sistema de reembolso gratuito en su localidad. No exponga las baterías a un calor excesivo, por ejemplo, la luz solar directa, el fuego, o similares

**PRECAUCIÓN:** El aparato no debe ser expuesto al agua (goteo o salpicadura), y no deben colocarse sobre éste objetos que contengan líquidos, como floreros.

Módulo bluetooth

Marca: LG

Modelo: MB0402C2

Registro COFETEL: RCPLGMB12-1341

La operación de este equipo está sujeta a las siguientes dos condiciones:

- (1) es posible que este equipo o dispositivo no cause interferencia perjudicial y,
- (2) este equipo o dispositivo debe aceptar cualquier interferencia, incluyendo la que pueda causar su operación no deseada.

## LG Bluetooth Remote

1

Primeros pasos

Puede controlar este reproductor con su teléfono iPhone o Android a través de Bluetooth. Este reproductor y su teléfono deben estar conectados al Bluetooth. Visite "Apple App Store" o "Google Android Market (Google Play Store)". Y use este código QR para buscar la aplicación "LG Bluetooth Remote" Para información detallada, refiérase a la página 25.

# Índice de contenidos

## 1 Primeros pasos

---

- 2 Información de seguridad
- 6 Características únicas
- 6 Accesorios
- 7 Requisito del archivo reproducible
- 8 Control remoto
- 10 Panel frontal
- 10 Panel trasero
- 11 Conexión del adaptador AC

## 2 Funcionamiento

---

- 12 Operaciones básicas
- 12 – Funcionamiento del iPod/iPhone/iPad
- 13 – Funcionamiento del dispositivo Android
- 15 – Funcionamiento del USB
- 15 – Funcionamiento del CD
- 16 – Escuchar música desde un dispositivo portátil
- 16 – Escuchar música con sus auriculares
- 17 Otras operaciones
- 17 – Reproducción programada
- 17 – Seleccionar una carpeta y un archivo MP3/WMA/FLAC.
- 17 – Reanudar la reproducción
- 18 – Eliminación de archivos MP3/WMA/FLAC.
- 18 – Visualizando información acerca del archivo
- 18 – Apague el sonido temporalmente.
- 18 – Configuración del temporizador de suspensión
- 18 – Regulador
- 18 – Apagado Automático
- 19 Ajuste de sonido
- 19 – Configurar el modo sonido
- 19 Funcionamiento de la radio
- 19 – Conexión de la antena
- 20 – Escuchar la radio
- 20 – Mejorar una débil recepción FM

- 20 – Pre configuración de las emisoras de radio
- 20 – Eliminación de todas las emisoras guardadas
- 21 – Visualizar la información acerca de una emisora de radio
- 22 Configuración del reloj
- 23 – Utilización del reproductor como despertador
- 23 Operación avanzada
- 23 – Grabación USB
- 23 – Para seleccionar la tasa de transferencia de bits y velocidad de grabación
- 24 Utilización de la tecnología inalámbrica Bluetooth
- 25 – Escuchar música con un dispositivo Bluetooth
- 26 Uso de la aplicación LG Bluetooth Remoto
- 28 Utilizar AirPlay
- 29 – Conectar su dispositivo Wi-Fi a la red Wi-Fi
- 32 – Emitir audio desde su librería de música de iTunes a esta unidad.

## 3 Localización y resolución de problemas

---

- 34 Localización y resolución de problemas

## 4 Apéndice

---

- 35 Marcas registradas y licencias
- 36 Especificaciones
- 37 Mantenimiento
- 37 – Notas en los discos
- 37 – Manipulación de la unidad

1

2

3

4

1

Primeros pasos

## Características únicas

### Grabación directa USB

Graba música en su dispositivo USB.

### Portable In

Le permite escuchar música desde su dispositivo portátil. (MP3, ordenador portátil, etc)

### TIMER

Configura una alarma que se activa en el momento deseado.

### Sincronización de la hora

Configura automáticamente el reloj de su unidad mediante su dispositivo Bluetooth. (Aplicación remota Bluetooth de LG)

### Bluetooth®

Le permite escuchar música almacenada en su dispositivo Bluetooth.

## Accesorios

Por favor, compruebe e identifique los accesorios suministrados.

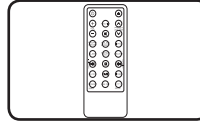

Control remoto (1)

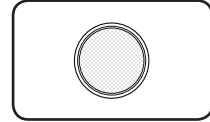

Batería (1)

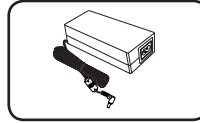

Adaptador AC (1)

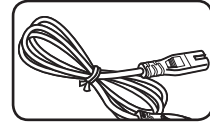

Cable de alimentación (1)

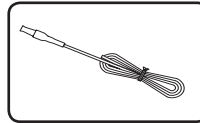

Antena FM (1)

# Requisito del archivo reproducible

## Requisitos de archivos de música MP3/WMA/FLAC

La compatibilidad de archivos MP3/WMA/FLAC con esta unidad está limitada del modo siguiente:

- Frecuencia de muestreo:
  - MP3: de 8 a 48 kHz
  - WMA: de 8 a 48 kHz
  - FLAC: de 8 a 96 kHz (USB), de 8 a 48 kHz (CD)
- Tasa de transferencia de bits: de 8 a 320 kb/s (MP3), de 40 a 192 kb/s (WMA)
- Cantidad máxima de archivos: menos de 999
- Extensiones de archivo: ".mp3"/".wma"/".flac"
- Formato de archivo CD-ROM: ISO 9 660/ JOLIET
- Canal de soporte (FLAC): Hasta 2 canales
- Bit de salida/muestra de soporte (FLAC): 16 bits
- Bps (FLAC): hasta 2,5 Mb/s
- Debe configurar la opción de formato de disco en [ Mastered] para compatibilizar los discos con los reproductores LG a la hora de formatear discos regrabables. Cuando configure la opción a Sistema de Archivo en Directo, no podrá usarla en reproductores LG. (Digitalizado/Sistema de Archivo en Directo: Sistema de formato de disco para Windows Vista)

## Dispositivos USB compatibles

- Reproductor MP3: reproductor MP3 tipo flash.
- Unidad USB flash: dispositivo que admite USB2.0 o USB1.1.
- La función USB de esta unidad no admite todos los dispositivos USB.

## Requisitos del dispositivo USB

- No se admiten los dispositivos que requieran la instalación de un programa adicional cuando los haya conectado a un ordenador.
- No extraiga el dispositivo USB durante el funcionamiento.
- Para los USB de gran capacidad, puede necesitarse más de un minuto para realizar la búsqueda.
- Para prevenir la pérdida de datos, haga una copia de seguridad de todos los datos.
- Si utiliza un cable de extensión USB o un hub USB, no se reconocerá el dispositivo USB.
- El sistema de archivos NTFS no se admite. (Sólo se admite el sistema de archivos FAT (16/32)).
- Esta unidad no es compatible cuando el número total de archivos es de 1 000 o superior.
- No se admiten unidades de discos duros externos, lectores de tarjetas, dispositivos bloqueados, dispositivos USB de tipo rígido o teléfonos móviles.
- No se puede conectar el puerto USB de la unidad al PC. La unidad no puede utilizarse como un dispositivo de almacenamiento.
- Es posible que algunos USB no funcionen con esta unidad.
- En estado encendido, puede cargar su dispositivo iPod/iPhone/iPad/Android a través del puerto USB. (Disponible cuando selecciona la función USB).

## Control remoto

1

Primeros pasos

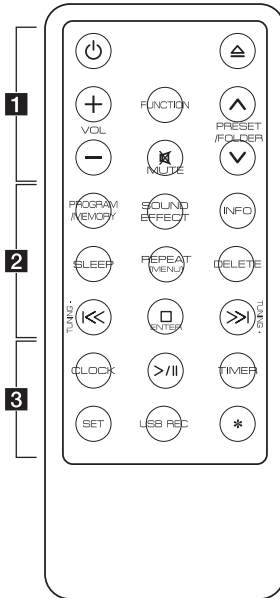

..... **1** .....

**⏻** (POWER): Enciende o apaga la unidad.

**⏏** (Insert/Eject) : introduce o expulsa un disco de un cargador con ranura.

**VOL +/-** : Ajusta el volumen del altavoz

**FUNCTION**: Selecciona la función y la fuente de entrada.

**PRESET/FOLDER  $\wedge$  /  $\vee$** :

- Busca una carpeta de archivos MP3/WMA/FLAC. Cuando se está reproduciendo un CD/USB con archivos MP3/WMA/FLAC en varias carpetas, pulse **PRESET/FOLDER  $\wedge$  /  $\vee$**  para seleccionar la carpeta que desea reproducir.
- Selecciona un número pre configurado para una emisora de radio.

**MUTE** : Silencia el sonido.

..... **2** .....

**PROGRAM/MEMORY** :

- Almacena emisoras de radio.
- Crea una lista de reproducción que desea escuchar.

**SOUND EFFECT**: selecciona impresiones de sonido.

**INFO** : le permite visualizar la información acerca de su música.

**SLEEP**: Configura el sistema para que se apague automáticamente a una hora determinada.

**REPEAT(MENU)** :

- Le permite escuchar sus pistas/archivos repetidamente o aleatoriamente.
- Desplácese al menú anterior cuando seleccione la función USB para reproducir iPod/iPhone/iPad.

**DELETE**: borra los archivos MP3/WMA/FLAC. (solo USB)

**⏮ / ⏭** (Skip/Search) :

- Pasa rápidamente hacia atrás o adelante.
- Busca una sección dentro de una pista/un archivo.

**TUNING +/-** :

Selecciona las emisoras de radio.

**⏏ENTER** :

- Detiene la reproducción o grabación.
- Cancela la función DELETE.
- Confirma la configuración del reloj y la alarma.

..... **3** .....

**CLOCK** : configura el reloj y comprueba la hora.

**⏮ || ⏭** (Play/Pause) :

- Inicia o pausa la reproducción.
- Selecciona Estéreo/Mono.

**TIMER** : utiliza su reproductor como un reloj de alarma.

**SET**:

Confirma la configuración del reloj y la alarma.

**USB REC** : inicia la grabación

**\*** : El botón no está disponible para ninguna función.

## Instalación de la batería

Dispone de dos maneras de abrir el compartimento de la batería.

1. Gire el compartimento de la batería en el sentido contrario al de las agujas del reloj mediante una moneda o su dedo. Y extraiga el compartimento de la batería.

### ⚠ PRECAUCIÓN

Si tiene la uñas largas, no abra el compartimento de la batería utilizando su dedo. En su caso, se rompería la uña.

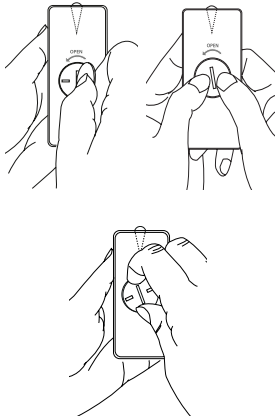

2. Introduzca y fije la batería con el menos (-) en la misma dirección que el menos (-).

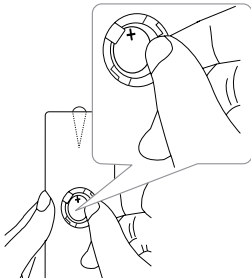

3. Ponga el compartimento de la batería en el control remoto y gire en el sentido de las agujas de un reloj para cerrar.

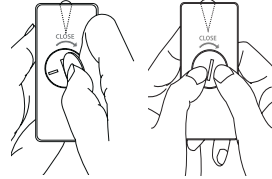

### ⚠ PRECAUCIÓN

Un mal uso de la batería de este dispositivo puede provocar un incendio o quemaduras químicas. No recargue, desmonte, incinere o caliente por encima de 100 °C (212°F). Sustituya únicamente la pieza de la batería Nº. CR2025. El uso de otra batería puede suponer un riesgo de incendio o explosión. Desechar las baterías usadas. Mantenga la batería fuera del alcance de los niños. No desmonte ni deseche la batería en el fuego.

1

Primeros pasos

1

Primeros pasos

## Panel frontal

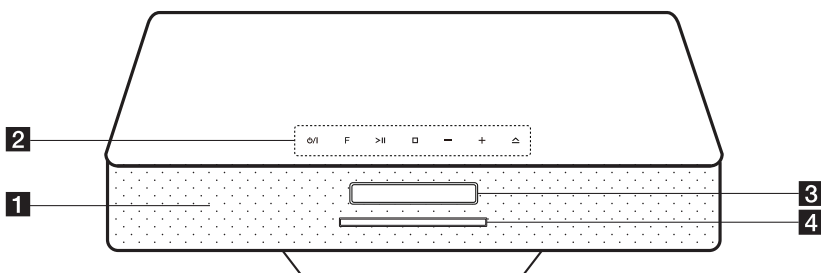

- 1** Altavoz
- 2** (Power ON/OFF)  
Enciende o apaga la unidad.  
**F**(Function)  
Selecciona la función y la fuente de entrada.  
**>||**(Play/Pause)  
- Inicia y pausa la reproducción.  
- Selecciona Stereo/Mono.  
 (Stop)  
Detiene la reproducción.
- /+** (Volume)  
Ajusta el nivel del volumen.  
**▲** (Insert/Eject)  
introduce o expulsa un disco de un cargador con ranura.
- 3** Ventana de visualización
- 4** Ranura del disco.  
Carga un disco.

## Panel trasero

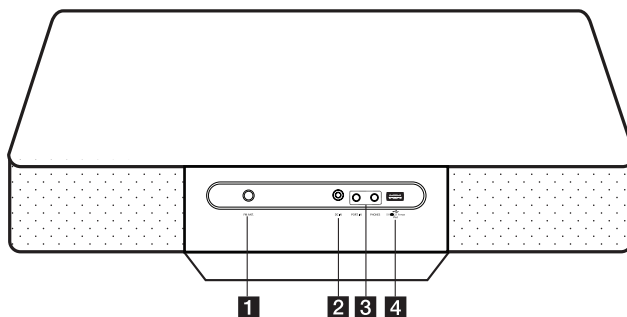

- 1** **FM ANT.**  
Conecta la antena cableada FM.
- 2** **DC IN**(entrada del adaptador ca)
- 3** **PORT.IN**  
Le permite escuchar música desde su dispositivo portátil.
- PHONES**  
le permite escuchar música con sus auriculares.  
(3,5 mm)
- 4** Puerto USB  
Reproduce y graba los archivos de audio mediante conexión del dispositivo USB.

**! PRECAUCIÓN**

Precauciones al usar los botones táctiles.

- Utilice los botones táctiles con manos limpias y secas.
  - En un entorno húmedo, retire toda humedad en los botones táctiles antes de utilizar.
- No pulse los botones táctiles demasiado fuerte para hacerlos funcionar.
  - Si aplica demasiada fuerza, puede dañar el sensor o los botones táctiles.
- Toque el botón que desea hacer funcionar para que active la función correctamente.
- Tenga cuidado de no poner ningún material conductor, como un objeto metálico, sobre los botones táctiles. Puede causar un mal funcionamiento.

**! PRECAUCIÓN**

Existen altavoces en la parte inferior de su unidad. Tenga cuidado con ellos cuando los manipule.

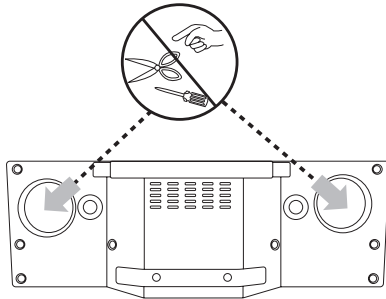
**Conexión del adaptador ca**

1. Conecte el cable de alimentación ca suministrado al adaptador ca.
2. Conecte el cable del adaptador ca a la entrada del adaptador DC IN.
3. Conecte el cable de alimentación ca en una salida ca.

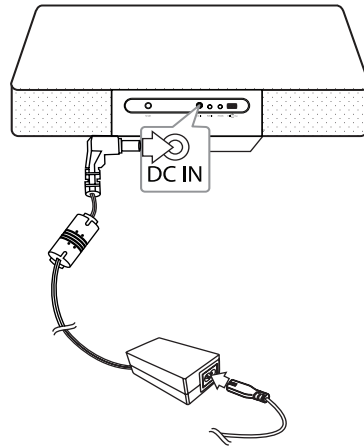
**! PRECAUCIÓN**

Use únicamente el adaptador ca suministrado con este dispositivo. NO use un suministro de alimentación de otro dispositivo o fabricante. Usar cualquier otro cable o suministro de alimentación puede dañar el dispositivo y anular su garantía.

1

Primeros pasos

## Operaciones básicas

### Funcionamiento del iPod/iPhone/iPad

Puede disfrutar del sonido con su iPod/ iPhone/ iPad. Para más información sobre el iPod/ iPhone/ iPad, refiérase a la Guía de Usuario del iPod/ iPhone/ iPad.

1. Conecte el iPod/iPhone/iPad al Puerto USB mediante el cable del iPod/iPhone/iPad.

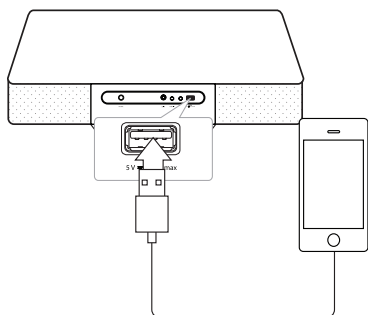

Al encender la unidad, el iPod/iPhone/iPad se encenderá automáticamente y comenzará a recargarse.

2. Pulse **FUNCTION** en el control remoto o **F** en la unidad para seleccionar la función USB. Puede hacer funcionar su iPod/iPhone/iPad mediante el visualizador del iPod/iPhone/iPad utilizando el control remoto y controlando su iPod/iPhone/iPad.

Para	Haga esto	
	EN LA UNIDAD	EN REMOTO
Pausa o reinicia	>	>
Pasar	-	<< / >>
Buscar	-	Pulse y mantenga pulsado  << / >>
Desplazarse al menú anterior.	-	<b>REPEAT (MENU)</b>
Desplazarse al elemento deseado	-	<b>PRESET/ FOLDER</b> ^ / v
Elige un elemento	□	□ <b>ENTER</b>

### iPod/iPhone/iPad compatibles

- La unidad admite los modelos siguientes:

iPad mini  
 iPad 4G  
 iPad 3G  
 iPad 2G  
 iPad  
 iPhone 5  
 iPhone 4S  
 iPhone 4  
 iPhone 3GS  
 iPod touch 5G  
 iPod touch 4G  
 iPod touch 3G  
 iPod nano 7G  
 iPod nano 6G  
 iPod nano 5G  
 iPod nano 4G

Tal vez no sea posible controlar el iPod/ iPhone/ iPad, desde la unidad, dependiendo de la versión del software de su iPod/ iPhone/iPad.

Tal vez no sea posible controlar el iPod/iPhone/ iPad desde la unidad, dependiendo de la versión del software de su iPod/iPhone/iPad.

### ! Nota

- Si el funcionamiento del iPod/iPhone/iPad es erróneo, compruebe los problemas como a continuación;
  - Su iPod/iPhone/iPad no está firmemente conectado.
  - Esta unidad reconoce su iPod/iPhone/iPad como un dispositivo desconocido.
  - Su iPod/iPhone/iPad está excepcionalmente bajo de alimentación.
- ➔ La batería necesita ser cargada.
- ➔ Si carga la batería mientras su iPod/iPhone/iPad está excepcionalmente bajo en alimentación, podrá tardar más tiempo en cargar.
- Tal vez no sea posible controlar el iPod/iPhone/iPad desde esta unidad, dependiendo de la versión de software de su iPod/iPhone/iPad. Se recomienda instalar la versión de software más reciente.
- Si desea utilizar una aplicación, realizar una llamada o enviar y recibir mensajes de texto SMS, etc. en un iPod touch o iPhone, desconéctelo de la unidad antes de utilizarlo.
- Si tiene un problema con el iPod/iPhone/iPad, entre en [www.apple.com/support/ipod](http://www.apple.com/support/ipod).
- Puede necesitar alguna operación adicional para un iPod touch/iPhone/iPad, por ejemplo, "desbloquear" antes de usarlo.

## Funcionamiento del dispositivo Android

Puede disfrutar del sonido desde su dispositivo Android mediante el Puerto USB. Para más información acerca del dispositivo Android, refiérase la Guía del Usuario del dispositivo Android. Para transmitir audio desde su dispositivo Android a través de esta unidad, necesita:

- Con un sistema operativo Android: Versión 4,1 (o más reciente) y AOA 2,0 (o más reciente)
- Con un cable micro USB

### ! Nota

Se recomienda quitar la caja del dispositivo Android (Ver 4.1 o posterior) antes de conectar el dispositivo Android al puerto USB utilizando un cable.

1. Conecte el dispositivo Android al puerto USB mediante el cable del dispositivo Android.

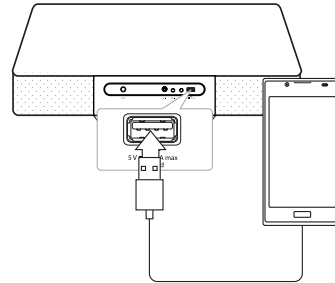

2. Pulse **FUNCTION** en el control remoto o **F** en la unidad para seleccionar la función USB.
3. Si su unidad está firmemente conectada, 'ANDROID' aparecerá en la ventana de visualización. Puede hacer funcionar su dispositivo Android mediante el visualizador del dispositivo Android utilizando el control remoto y controlando su dispositivo Android.

Para	Haga esto
Reproducir	Pulse >  .
Pausa	Durante la reproducción, pulse >  .
Pasar	Durante la reproducción, pulse  << / >>  para pasar al siguiente archivo o para volver al principio del archivo actual. Durante la reproducción, pulse brevemente  << dos veces para volver al archivo anterior.

Cuando selecciona la función USB, puede visualizar los mensajes como a continuación;

Mensaje	Causa
USB	Su dispositivo no es compatible con AOA 2.0 (Sólo carga)
Número de archivos	Esta unidad reconoce el USB.
IPOD	esta unidad reconoce su dispositivo iOS como un dispositivo desconocido.
ANDROID	esta unidad reconoce su dispositivo Android admitido por AOA 2.0 como un dispositivo conocido.
NO USB	no hay dispositivos conectados al Puerto USB. Esta unidad reconoce su dispositivo Android como un dispositivo desconocido.

### ! Nota

Dependiendo del tipo de dispositivo, el mensaje aparecerá de otro modo.

### ! Nota

- Si la conexión USB es errónea, compruebe los problemas como a continuación;
  - Su dispositivo Android no está conectado firmemente.
  - Esta unidad reconoce su dispositivo Android como un dispositivo desconocido.
  - Su dispositivo Android no se arrancado.
- El tiempo de carga puede variar dependiendo de su dispositivo Android.
- Algunos dispositivos Android no se pueden cargar.
- No puede controlar su dispositivo desde esta unidad debido al malfuncionamiento del dispositivo Android.
- Dependiendo de la versión de software de su dispositivo Android, es posible que no pueda controlar su dispositivo Android desde esta unidad. Se recomienda instalar la última versión del software.
- Si desea utilizar una aplicación, realizar una llamada o enviar y recibir mensajes de texto SMS, etc. en un dispositivo Android, desconéctelo de la unidad antes de utilizarlo.
- Aunque la versión de su dispositivo O/S sea 4.1 o incluso la última versión, no puede cargarlo. Porque su dispositivo no está admitido por AOA 2.0.
- Desconecte el dispositivo del puerto USB si se produce un fallo de funcionamiento, aunque el SO del aparato sea ver. 4.1(o posterior).
- Mientras la unidad reconoce el dispositivo Android, podrá ver "USB CONNECT" en su dispositivo.
- Si conecta el dispositivo Android al puerto USB con el volumen extremadamente bajo en el dispositivo Android, quizás no obtenga sonido de esta unidad. En este caso, ajuste el volumen del dispositivo Android.

## Funcionamiento del USB

Conecte el puerto USB de la memoria USB (o reproductor MP3, etc.) al puerto USB en la unidad.

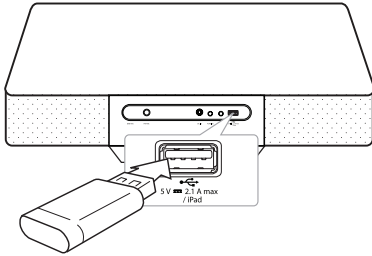

### ! Nota

Retirar el dispositivo USB de la unidad.

1. Elija una función/un modo diferente o pulse **ENTER** en el control remoto o **ENTER** en la unidad dos veces seguidas.
2. Retire el dispositivo USB de la unidad.

## Funcionamiento del CD

1. Introduzca un disco en la ranura con el lado de a etiqueta hacia arriba.
2. Seleccione la función CD pulsando **FUNCTION** en el control remoto o **F** en la unidad.
3. Seleccione una pista/un archivo que desee reproducir pulsando **LEFT/RIGHT** en el control remoto.

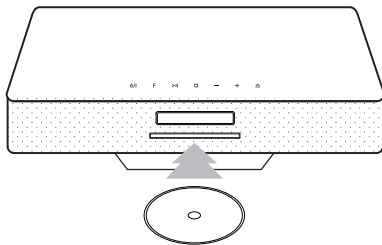

### ! Nota

- Pueden reproducirse solamente CDs o CD-R/CD-RW en formato de CD de música (disco de 12 cm).
- DTS no es compatible. En el caso del formato de audio DTS, no hay salida de audio.

Para	Haga esto
Detener	Pulse <b>ENTER</b> en el control remoto o <b>ENTER</b> en la unidad.
Reproducción	Pulse <b>RIGHT</b> en el control remoto.
Pausa	Durante la reproducción, pulse <b>RIGHT</b> en el control remoto.
Pasar a la pista/ al archivo siguiente/ anterior.	Durante la reproducción, pulse <b>RIGHT</b> en el control remoto para pasar a la pista/al archivo siguiente. Antes de 2 segundos de reproducción, pulse <b>LEFT</b> en el control remoto para pasar a la pista/al archivo anterior. Tras 3 segundos de reproducción, pulse <b>LEFT</b> en el control remoto para volver al principio de la pista/ del archivo.
Buscar una sección dentro de una pista / un archivo	Durante la reproducción, pulse y mantenga pulsado <b>LEFT/RIGHT</b> en el control remoto y suéltelo en el punto que desee escuchar.
Búsqueda de una sección dentro de una carpeta	Pulse <b>PRESET.FOLDER ^/V</b> en el control remoto.
Reproducción repetida o aleatoria	Pulse <b>REPEAT(MENU)</b> en el control remoto repetidamente, la ventana de visualización se modificará en el orden siguiente, RPT1 -> RPT DIR (solo MP3/ WMA/ FLAC) -> RPT ALL -> RANDOM -> OFF

## Escuchar música desde un dispositivo portátil

La unidad puede usarse para reproducir música de muchos tipos de dispositivos portátiles. (El cable portátil no se suministra como accesorio con esta unidad).

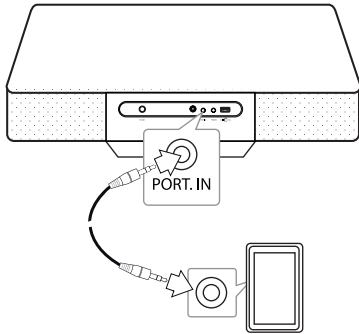

1. Conecte el dispositivo portátil al **PORT. IN** conector de la unidad
2. Encienda la alimentación pulsando **⏻/⏮**.
3. Seleccione la función **PORTABLE** pulsando **FUNCTION** en el control remoto.
4. Encienda el dispositivo portátil y comience la reproducción.

## Escuchar música con sus auriculares

Conecte un par de auriculares estéreo (Ø enchufe para auriculares de 3,5 mm) a la toma PHONES en la unidad para escuchar en privado. (Los auriculares no se suministran como accesorios con esta unidad).

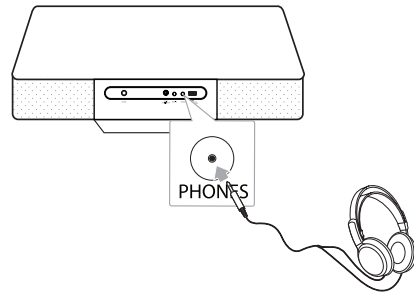

### ! Nota

No puede oír ningún sonido procedente de los altavoces mientras el enchufe de los auriculares esté introducido en la toma PHONES.

## Otras operaciones

### Reproducción programada

La función programar le permite almacenar sus pistas/archivos favoritos desde cualquier disco o dispositivo USB.

Un programa puede contener 20 pistas/archivos.

1. Introduzca un CD o conecte su USB y espere a que se cargue.
2. Pulse **PROGRAM/MEMORY** en el control remoto en estado de parada.
3. Pulse **⏪/⏩** en el control remoto para seleccionar la pista/el archivo siguiente.
4. Pulse **PROGRAM/MEMORY** de nuevo para guardar y seleccionar la pista/el archivo siguiente.
5. Pulse **▶▶** para reproducir las pistas o los archivos de música programados.
6. Para borrar su selección, pulse **□ENTER** dos veces.

#### ! Nota

Los programas también se borran cuando el disco o el dispositivo USB se retira, la unidad se apaga o se pasa de una función a otra.

### Seleccionar una carpeta y un archivo MP3/WMA/FLAC.

1. Pulse **PRESET/FOLDER ^/V** en el control remoto repetidamente hasta que aparezca la carpeta deseada.
2. Pulse **▶▶** para reproducirla. El primer archivo de la carpeta se reproducirá.

### Reanudar la reproducción

Si cambia a otra función durante la reproducción, vuelva a la función USB/CD, y pulse para poder escuchar la música desde el último punto de la reproducción.

#### ! Nota

- Las carpetas/los archivos del USB/CD se reconocen de la siguiente manera

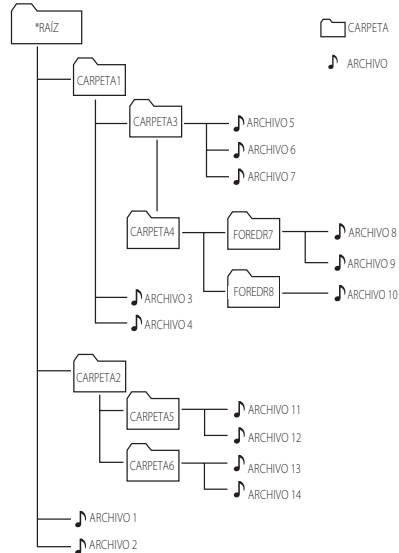

- Si no hay archivos en una carpeta, ésta no aparecerá.
- Las carpetas se presentarán en el orden siguiente:  
ROOT → FOLDER1 → FOLDER3 → FOLDER7 → FOLDER8 → FOLDER5 → FOLDER6
- El archivo se reproducirá del **🎵** archivo No. 1 **🎵** archivo No. 14 uno por uno.
- Los archivos y las carpetas se presentarán en el orden en que fueron grabados y se pueden presentar de otra manera de acuerdo a las circunstancias de grabación.
- \*ROOT: la primera pantalla que puede visualizar cuando un ordenador reconoce el USB/CD es "ROOT"

## Eliminación de archivos MP3/WMA/FLAC.

Puede eliminar archivos, carpetas o formatos pulsando **DELETE** en el control remoto. Esta función solo se admite en modo parada. (solo USB)

1. -Seleccione el archivo que desee eliminar utilizando **I<< / >>I**. Y pulse **DELETE**.  
-Seleccione la carpeta que desee eliminar pulsando **PRESET/FOLDER ^/V**. Y pulse **DELETE**.  
-Pulse y mantenga pulsado **DELETE** para formatear el dispositivo USB.



Pulse **DELETE** repetidamente mientras busca un archivo.

La ventana de visualización se modificará en el orden siguiente.

- DEL FILE: elimina el archivo
- DEL DIR? : elimina la carpeta
- FORMAT? : Formatea el USB

2. Para eliminar un archivo/una carpeta o formato, pulse **>II**.
3. Si desea salir del modo actual, pulse **□ ENTER**.

### PRECAUCIÓN

- No extraiga el dispositivo USB mientras esté en funcionamiento. (reproducir, borrar, etc.)
- Se recomienda hacer una copia de seguridad regularmente para prevenir la pérdida de datos.
- La función eliminación puede no ser admitida dependiendo del estado del USB. (bloqueo, etc.)

## Visualizando información acerca del archivo

Cuando reproduzca un archivo MP3/FLAC que contenga información acerca del archivo, puede visualizar la información pulsando **INFO** en el control remoto.

## Apague el sonido temporalmente.

Pulse **MUTE** en el control remoto para silenciar el sonido.

Puede silenciar el sonido para, por ejemplo, contestar al teléfono. Y "MUTE" aparecerá en la ventana de visualización. Para cancelar la función silenciar, pulse de nuevo **MUTE** o ajuste el nivel del volumen pulsando **VOL+/-**.

## Configuración del temporizador de suspensión

Pulse **SLEEP** en el control remoto repetidamente para seleccionar el tiempo de retraso entre 10 y 180 minutos. Tras el tiempo de retraso, la unidad se apagará. (Puede ver el orden siguiente, 180 -> 150 -> 120 -> 90 -> 80 -> 70 -> 60 -> 50 -> 40 -> 30 -> 20 -> 10).

Para cancelar la función suspensión, pulse **SLEEP** repetidamente hasta que la ventana de visualización se vuelva brillante.

### Nota

- Pulse **SLEEP**. El tiempo restante se muestra en la ventana de visualización.
- La función suspensión se activará después de la función regulador.

## Regulador

Pulse **SLEEP** una vez. La ventana de visualización se oscurecerá a medias. Para cancelarla, pulse **SLEEP** repetidamente hasta que la ventana de visualización se vuelva brillante.

## Apagado Automático

Esta unidad se apagará por sí sola para reducir el consumo de electricidad cuando la unidad principal no esté conectada al dispositivo externo y no se haya usado durante 25 minutos. Lo mismo sucede con esta unidad después de seis horas ya que la unidad principal se conectó a otro dispositivo usando una entrada análoga.

## Ajuste de sonido

### Configurar el modo sonido

Este sistema dispone de un número de campos de sonido pre configurados. Puede seleccionar un modo de sonido deseado usando **SOUND EFFECT** en el control remoto.

Los artículos visualizados para el Ecuilizador pueden ser diferentes dependiendo de las fuentes y efectos de sonido.

En Visualización	Descripción
NATURAL	Puede disfrutar de un sonido natural y confortable.
AUTO EQ	Ajusta el ecualizador de sonido en el modo más similar al género indicado en la etiqueta MP3 ID3 de los archivos de las canciones.
POP CLASSIC JAZZ ROCK	Este programa proporciona una atmósfera entusiasta al sonido, dándole la impresión que se encuentra realmente en un concierto de rock, pop, jazz o música clásica.
MP3 -- OPT	Esta función se optimiza para archivos MP3 comprimibles. Mejora el sonido de los agudos.
BASS (BASS BLAST)	Refuerza los agudos, los bajos y el efecto de sonido envolvente.
LOUDNESS	Mejora el sonido de graves y agudos.
BYPASS	Puede disfrutar del sonido sin el efecto ecualizador.

#### ! Nota

Puede ser necesario reiniciar el modo sonido, tras cambiar la entrada, en ocasiones incluso después de cambiar la pista/el archivo de sonido.

## Funcionamiento de la radio

### Conexión de la antena

Conecte la antena cableada FM al conector **FM ANT.**

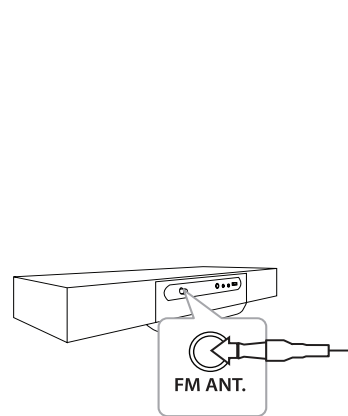

#### ! Nota

Asegúrese de extender completamente la antena cableada FM.

## Escuchar la radio

1. Pulse **FUNCTION** en el control remoto hasta que aparezca FM en la ventana de visualización. Se sintoniza la última emisora recibida.
2. Sintonización automática: pulse y mantenga pulsado **TUNING-/+** durante aproximadamente 2 segundos hasta que la indicación de frecuencia empieza a cambiar, y suelte. La exploración se detiene cuando la unidad sintoniza una emisora.  
Sintonización manual: pulse **TUNING-/+** repetidamente.
3. Ajuste el volumen pulsando **VOL +/-**.

## Mejorar una débil recepción FM

Pulse **>II** en el control remoto. El sintonizador pasará de estéreo a mono. Entonces la recepción será mucho mejor que antes.

## Pre configuración de las emisoras de radio

Puede pre configurar 50 emisoras para FM. Antes de la sintonizar, asegúrese de bajar el volumen.

1. Pulse **FUNCTION** hasta que aparezca FM en la ventana de visualización.
2. Seleccione la frecuencia deseada pulsando **TUNING-/+**.
3. Pulse **PROGRAM/MEMORY**. Un número pre configurado parpadeará en la ventana de visualización.
4. Pulse **PRESET/FOLDER ^/V** para seleccionar el número pre configurado que desee.
5. Pulse **PROGRAM/MEMORY**. La emisora se almacena.
6. Repita los pasos 2 a 5 para almacenar otras emisoras.
7. Para escuchar una emisora pre configurada, pulse **PRESET/FOLDER ^/V**.

## Eliminación de todas las emisoras guardadas

1. Pulse y mantenga pulsado **PROGRAM/MEMORY** durante dos segundos. "ERASEALL" parpadeará en la ventana de visualización.
2. Pulse **PROGRAM/MEMORY** para borrar todas las emisoras de radio guardadas.

## Configuración del reloj

Dispone de tres maneras de configurar el reloj.

### Configuración del reloj pulsando los botones

1. Encienda la unidad.
2. Pulse y mantenga pulsado **CLOCK**.
3. Elija un modo horario pulsando **|<</>>|**.  
-12:00 (para una visualización AM y PM) o 0:00 (para la visualización 24 horas)
4. Pulse **□ENTER** o **SET** para confirmar su selección.
5. Seleccione las horas pulsando **|<</>>|**.
6. Pulse **□ENTER** o **SET**.
7. Seleccione los minutos pulsando **|<</>>|**.
8. Pulse **□ENTER** o **SET**.
9. Si desea reiniciar el reloj, pulse y mantenga pulsado **CLOCK**. Y repita los pasos 3-8.

### Configure el reloj conectando la aplicación BT.

Configure la hora deseada en el dispositivo Bluetooth y conéctelo a su unidad mediante la aplicación BT. La configuración del reloj en la ventana de visualización se sincronizará automáticamente con el dispositivo Bluetooth.

### Configuración del reloj sincronizándolo con el iPod/iPhone/iPad.

Conecte el iPod/iPhone/iPad al puerto USB con el cable del iPod/iPhone/iPad y seleccione la función. La configuración del reloj en la ventana de visualización se sincronizará automáticamente con su iPod/iPhone/iPad.

Tras sincronizar la unidad con su iPod/iPhone/iPad para configurar el reloj, existirá una diferencia horaria entre el iPod/iPhone/iPad y la unidad. En estado apagado, el reloj no se sincronizará a su iPod/iPhone/iPad.

#### Nota

Compruebe si la hora actual del iPod/iPhone/iPad es correcta o no. Si no lo es, reinicia correctamente dependiendo de la hora actual. Una hora errónea en el iPod/iPhone/iPad puede conllevar una diferencia horaria entre el iPod/iPhone/iPad y la unidad.

## Utilización del reproductor como despertador

1. Encienda el aparato.
2. Pulse y mantenga pulsado **TIMER** para configurar la función de alarma.
3. Las fuentes de sonido de la alarma parpadearán. Mientras cada una de las fuentes de sonido parpadea, seleccione la que desee pulsando **□ENTER** or **SET**.
4. "ON TIME" parpadeará. Este es el momento deseado para encender la unidad. Pulse **⏪/⏩** para modificar las horas y los minutos y pulse **□ENTER** o **SET** para guardar.
5. "OFF TIME" parpadeará. Este es el momento deseado para apagar la unidad. Pulse **⏪/⏩** para modificar las horas y los minutos y pulse **□ENTER** o **SET** para guardar.
6. La configuración del volumen parpadeará. Pulse **⏪/⏩** para modificar el volumen y pulse **□ENTER** o **SET** para guardar.
7. Pulse **TIMER** para comprobar la información de la alarma.
8. Si desea reiniciar el reloj, pulse y mantenga pulsado **TIMER**. Y repita los pasos 3-6.

### ! Nota

- Si desconecta el cable de una salida, no se almacenará la configuración de la alarma que estableció.
- Si sincroniza la unidad con su dispositivo BT para reloj mediante la aplicación BT, puede configurar la hora en formato 12 horas (ej. - PM 11:00) o 24 horas (ej. 23:00). (Solo Android O/S).
- Si configura el reloj, puede comprobar la hora pulsando **CLOCK** aunque el reproductor esté apagado.
- Si configure el reloj y la alarma, puede comprobar la información acerca de la configuración pulsando **TIMER** aunque la unidad esté apagada. Entonces la función funcionará todos los días.
- La función alarma sólo funciona cuando la unidad está apagada.
- Cuando la alarma suena, puede desactivarla pulsando **TIMER**.
- Si la alarma suena con el cable USB conectado al Puerto USB, la función pasa a función sintonizador. (Dependiendo del tipo de dispositivo, puede no estar disponible.)

## Operación avanzada

### Grabación USB

1. Conecte el dispositivo USB a la unidad.
2. Seleccione una función pulsando **FUNCTION** en el control remoto o **F** en la unidad.

Grabación de una pista/un archivo - Puede grabar una pista/un archivo en el USB mientras reproduce el archive que desea.

Grabación de todas las pistas/los archivos - Puede grabar pistas/archivos en el USB en modo parada.

Grabación de una lista de programa - Tras crear la lista de programa, puede grabarla en el USB. (Refiérase à la página 17).

3. Inicie la grabación pulsando **USB REC** en el control remoto.
4. Para detener la grabación, pulse **□ENTER**.

### Pausar la grabación

Durante la grabación, pulse **USB REC** para pausar la grabación. Pulse de nuevo para reiniciar la grabación. (Solo FM/Función portátil)

### Para seleccionar la tasa de transferencia de bits y velocidad de grabación

1. Pulse **USB REC** durante más de 3 segundos.
2. Utilice **⏪/⏩** para seleccionar la tasa de transferencia de bits.
3. Pulse **USB REC** de nuevo para seleccionar la velocidad de grabación.
4. Pulse **⏪/⏩** para seleccionar la velocidad de grabación deseada. (Solo función CD)

#### X1 SPEED

- Puede escuchar la música mientras la graba. (Sólo CD de audio)

#### X2 SPEED

Sólo puede grabar el archivo de música.

5. Pulse **USB REC** para finalizar la configuración.

**Nota**

- Puede comprobar la tasa del porcentaje de grabación para la grabación USB en la ventana de visualización durante la grabación. (Sólo para CD de audio, MP3/WMA/ CD FLAC)
- Durante la grabación MP3/ WMA/FLAC, no hay ningún sonido.
- Cuando deje de grabar durante la reproducción, se almacenará el archivo que se ha grabado en ese momento. (Salvo archivos MP3/WMA/ FLAC)
- No retire el dispositivo USB ni apague la unidad durante la grabación USB. En caso contrario, podría crearse un archivo incompleto y no borrado en el PC.
- Si no funciona la grabación USB, se mostrará el mensaje "NO USB", "ERROR (USB ERR)", "FULL (USB FULL)" "NO SUPPO" o "NO REC " en la ventana de visualización.
- El dispositivo lector multi tarjetas, la unidad de disco duro externo y el teléfono móvil no pueden usarse para la grabación USB.
- Cuando se graba durante un largo período, se crea un archivo de unos 512 MB.
- Es posible que no pueda almacenar más de 999 archivos.
- Se almacenará del modo siguiente.

AUDIO CD	MP3/ WMA/FLAC	La otra fuente*
<pre> ■ CD_REC ├── TRK_001 ├── TRK_002 ├── ⋮                     </pre>	<pre> ■ FILE_REC ├── ABC(File name) ├── DEF(File name) ├── ⋮                     </pre>	<pre> ■ EXT_REC ├── AUDIO_001 ├── AUDIO_002 ├── ⋮                     </pre>

\*: FM, PORTABLE y similar.

No se admiten BT.

La creación de copias no autorizadas de material protegido contra copia, lo que incluye programas informáticos, archivos, emisiones y grabaciones de sonido, pueden constituir una violación de los derechos de autor y un delito criminal.

No se debería utilizar este equipo a tales fines.

**Sea responsable.**

**Respete los derechos de autor.**

# Utilización de la tecnología inalámbrica Bluetooth

## Acerca de Bluetooth

**Bluetooth**® es una tecnología de comunicación inalámbrica para conexiones de corta distancia.

El alcance disponible es de 10 metros.

(El sonido puede interrumpirse cuando la conexión interfiere con otra onda electrónica o conecta su Bluetooth en otras habitaciones).

Conectar dispositivos individuales con tecnología inalámbrica **Bluetooth**® no conlleva ningún gasto.

Un teléfono móvil con tecnología inalámbrica **Bluetooth**® puede utilizarse mediante Cascade si la conexión se ha realizado con tecnología inalámbrica **Bluetooth**®.

Dispositivos disponibles: teléfono móvil, MP3, ordenador portátil, PDA.

## Perfiles de Bluetooth

Para utilizar la tecnología inalámbrica Bluetooth, los dispositivos deben poder interpretar ciertos perfiles. Esta unidad es compatible con el perfil siguiente.

A2DP (Perfil de distribución de audio avanzado)

## Escuchar música con un dispositivo Bluetooth

Antes de comenzar el procedimiento de acoplamiento, asegúrese que se haya encendido la característica Bluetooth en su dispositivo Bluetooth. Refiérase a la guía de usuario del dispositivo Bluetooth. Una vez realizado el acoplamiento, no es necesario volver a realizarlo.

1. Seleccione la función Bluetooth mediante **FUNCTION** en el control remoto o **F** en la unidad. "BT READY" aparece en la ventana de visualización.
2. Encienda el dispositivo Bluetooth y realice la operación de acoplamiento. Durante la búsqueda de esta unidad con el dispositivo Bluetooth, quizás se muestre una lista de los dispositivos en el visualizador del dispositivo Bluetooth, dependiendo del tipo de dispositivo Bluetooth. Su unidad se visualiza como "LG MICRO (XX:XX)".

### ! Nota

XX: XX son los cuatro últimos dígitos de la dirección BT. Por ejemplo, si su unidad dispone de una dirección BT como 9C:02:98:4A:F7:08, verá "LG MICRO(F7:08)" en su dispositivo Bluetooth.

3. Introduzca el código PIN.  
Código PIN : 0000
4. Cuando esta unidad esté acoplada con éxito a su dispositivo Bluetooth, "BT CONN" y "BT PAIR" aparecerán en la ventana de visualización.

### ! Nota

- Dependiendo del tipo de dispositivo Bluetooth, el modo de acoplamiento puede ser diferente.
- Intente el procedimiento de acoplamiento si el nombre de su dispositivo no está en la lista de dispositivos.

5. Escuche la música.  
Para reproducir música almacenada en su dispositivo Bluetooth, refiérase a su guía de usuario del dispositivo Bluetooth. El nivel del volumen del Bluetooth se ajustará conforme al nivel de volumen de su dispositivo Bluetooth.

### ! Nota

- El sonido del equipo principal puede distorsionarse si sube el volumen del dispositivo Bluetooth hasta dos tercios o más.
- Cuando utilice la función Bluetooth, ajuste el volumen de un dispositivo Bluetooth a un nivel adecuado para escucharlo.

### ! Nota

- Tras conectar el dispositivo a la unidad a través de Bluetooth, la función cambia a BT automáticamente.
- Tras buscar esta unidad en su dispositivo Bluetooth, acople el dispositivo Bluetooth a esta unidad. Y reproduzca el archivo que desee.
- El sonido podría interrumpirse cuando otra onda electrónica interfiera en la conexión.
- No se puede controlar el dispositivo Bluetooth con esta unidad.
- El acoplamiento se limita a un dispositivo Bluetooth por unidad y no se admite el acoplamiento múltiple.
- Aunque la distancia entre su Bluetooth y el equipo sea inferior a 10 m, si hay obstáculos entre ambos, no se podrá conectar su dispositivo Bluetooth.
- Dependiendo del tipo de dispositivo, quizás no pueda usar la función Bluetooth.
- Puede disfrutar del sistema inalámbrico usando el teléfono, MP3, un ordenador portátil, etc.
- Cuando no se ha conectado el Bluetooth, aparece "BT READY" en la ventana de visualización.
- El mal funcionamiento eléctrico debido a dispositivos que utilizan la misma frecuencia, como equipos médicos, microondas o dispositivos LAN inalámbricos, interrumpirá la conexión.
- Cuando una persona esté e interrumpa la comunicación entre el dispositivo Bluetooth y el reproductor, se interrumpirá la conexión.
- Cuanta más distancia haya entre el Bluetooth y la unidad, la calidad del sonido va disminuyendo. La conexión se desconectará cuando el espacio entre el Bluetooth y la unidad se salga de rango de funcionamiento del Bluetooth.
- Se desconecta el dispositivo con tecnología inalámbrica Bluetooth si se apaga la unidad principal o la distancia entre el dispositivo y la unidad principal es superior a 10 m.
- Si el dispositivo de Bluetooth se desconecta, debe conectarlo a su unidad.

# Uso de la aplicación LG Bluetooth Remoto

## Acerca de la aplicación LG Bluetooth Remote

La aplicación LG Bluetooth Remote le ofrece un conjunto de nuevas características a su unidad. Para disfrutar de más características, se recomienda descargar e instalar gratuitamente "LG Bluetooth Remote"

## Instale la aplicación "LG Bluetooth Remote" mediante "Apple App Store" o "Google Android Market"

1. Toque el icono de Apple App Store o Google Android Market (Google Play Store).
2. En la barra de búsqueda, teclee "LG Bluetooth Remote" y búsquela.
3. En la lista de resultados de la búsqueda, busque y toque "LG Bluetooth Remote" para iniciar la descarga de la aplicación Bluetooth.
4. Toque un icono para la instalación
5. Toque un icono para la descarga.

### ! Nota

- Asegúrese que su dispositivo Bluetooth esté conectado a Internet.
- Asegúrese que su dispositivo Bluetooth esté equipado con "Apple App Store" o "Google Android Market (Google Play Store)".
- Si desea más información, consulte la explicación de la aplicación BT en "Apple App Store" o "Google Android Market (Google Play Store)".

## Instale la aplicación " LG Bluetooth Remote " usando el código QR

1. Instale la aplicación " LG Bluetooth Remote " usando el código QR Utilice el software de exploración para explorar el código QR.
2. Toque un icono para la instalación
3. Toque un icono para la descarga.



### ! Nota

- Asegúrese que su dispositivo Bluetooth esté conectado a Internet.
- Asegúrese que su dispositivo Bluetooth tenga una aplicación de software de exploración. Si no dispone de ella, descárguela de "Apple App Store" o "Google Android Market (Google Play Store)".

## Active el Bluetooth con la aplicación LG Bluetooth Remote.

La aplicación LG Bluetooth REMOTE le ayuda a conectar su dispositivo Bluetooth a la unidad.

1. Toque el icono de la aplicación LG Bluetooth Remote en la pantalla de inicio para abrir dicha aplicación, y vaya al menú principal.
2. Toque [Setting] y seleccione la unidad que desee.
3. Si desea más información acerca del funcionamiento, toque [Setting] y [Help].

**! Nota**

- La aplicación BT estará disponible en versión software como a continuación;  
Android O/S: Vers. 2.3.3 (o más reciente)  
iOS O/S: Vers. 4.3(o más reciente)
- Cuando utilice el Bluetooth, se recomienda no activar la aplicación BT. Desconecte el dispositivo Bluetooth que había conectado antes para utilizar la aplicación BT correctamente.
- Si utiliza la aplicación Bluetooth para funcionar, habrá algunas diferencias entre la aplicación Bluetooth y el control remoto suministrado. Use el control remoto suministrado si necesario.
- Si utiliza la aplicación BT con un dispositivo Bluetooth conectado, la conexión Bluetooth antes realizada puede desconectarse. (Dependiendo del SO del smartphone, este proceso tiene una diferencia.)
- Dependiendo del dispositivo Bluetooth, la aplicación BT puede no funcionar.
- En función Bluetooth, si utiliza la aplicación BT, el control remoto suministrado puede no funcionar.
- Si utiliza una aplicación BT para el control remoto, el funcionamiento puede ser diferente del control remoto suministrado.
- Conforme al sistema operativo del Smartphone, puede haber diferencias en el funcionamiento de la aplicación BT.
- Si su dispositivo Bluetooth ya ha sido conectado a otra unidad, desconecte primero la conexión Bluetooth. Entonces podrá controlar su reproductor mediante la aplicación BT.
- La conexión que ha realizado puede ser desconectada si selecciona otra aplicación o modifica la configuración del dispositivo conectado mediante la aplicación BT. En tal caso, por favor, compruebe el estado de la conexión.
- Para evitar un fallo de funcionamiento, se recomienda conectar sólo un dispositivo a esta unidad.
- No conecte su dispositivo inteligente con un cable al puerto USB. Se interrumpirá la conexión Bluetooth.
- Después de la conexión de la aplicación BT, su dispositivo podrá emitir música. En este caso, intente conectar de nuevo el proceso.

## Localización y resolución de problemas

Problema	Corrección
No hay alimentación.	<ul style="list-style-type: none"> <li>• Enchufe el cable de alimentación</li> <li>• Compruebe su estado haciendo funcionar otros dispositivos electrónicos .</li> </ul>
No hay sonido.	Pulse <b>F</b> y compruebe la función seleccionada.
La unidad no inicia la reproducción.	<ul style="list-style-type: none"> <li>• Introduzca un disco reproducible.</li> <li>• Limpie el disco. (Refiérase a la página 30).</li> <li>• Introduzca el disco con la etiqueta o el lado impreso hacia arriba.</li> </ul>
Las emisoras de radio no se sintonizan correctamente.	<ul style="list-style-type: none"> <li>• Conecte la antena firmemente.</li> <li>• Sintonice la emisora manualmente.</li> <li>• Pre configure algunas emisoras de radio, véase página 20.</li> </ul>
El control remoto no funciona correctamente.	<ul style="list-style-type: none"> <li>• Utilice el control remoto a una distancia de aproximadamente 23 pies (7 m).</li> <li>• Retire el obstáculo en el camino entre el control remoto y la unidad.</li> <li>• Sustituya la batería por una nueva.</li> </ul>
El iPod/iPhone/iPad no funciona.	Conecte firmemente su iPod/iPhone/iPad mediante el cable USB. .
El dispositivo Android no funciona.	<ul style="list-style-type: none"> <li>• Compruebe que la versión de su dispositivo O/S es 4.1 (o más reciente) o AOA 2.0 (o más reciente).</li> <li>• Conecte su dispositivo Android introduciendo el cable USB con fuerza.</li> </ul>
El reloj no se visualiza.	<ul style="list-style-type: none"> <li>• Conecte su dispositivo Bluetooth a su unidad mediante la aplicación BT.</li> <li>• Conecte firmemente su iPod/iPhone/iPad mediante el cable USB para la sincronización horaria.</li> </ul>

## Marcas registradas y licencias



“Made for iPod,” “Made for iPhone,” y “Made for iPad” significa que un accesorio electrónico ha sido concebido para ser específicamente conectado a iPod, iPhone, o iPad, respectivamente, y ha sido certificado por el desarrollador como conforme a las normas de rendimiento de Apple. Apple no es responsable del funcionamiento de este dispositivo o de su conformidad con normas de seguridad y reguladoras. Por favor, tome nota que el uso de este accesorio con iPod, iPhone o iPad puede afectar el rendimiento inalámbrico.

4

Apéndice





La tecnología inalámbrica **Bluetooth**® es un sistema que permite el contacto por radio entre dispositivos electrónicos dentro de un rango máximo de 10 metros.

La conexión de aparatos individuales con tecnología inalámbrica **Bluetooth**® no supone ningún gasto. Se puede utilizar un teléfono móvil con tecnología inalámbrica **Bluetooth**® a través de Cascade, si la conexión se ha realizado con tecnología inalámbrica **Bluetooth**®.

El término, la marca y los logotipos **Bluetooth**® son propiedad de **Bluetooth**® SIG, Inc. y cualquier uso de dichas marcas por LG Electronics se hará bajo licencia.

Otras marcas registradas y nombres comerciales son propiedad de sus respectivos propietarios.

## Especificaciones

General	
Requisitos del adaptador ca/cc	DC IN 18 V  2.67 A 100 - 240 V ~ 50 - 60 Hz
Consumo de alimentación	24 W
Dimensiones (A x Alt x F)	520 x 87 x 180 mm
Peso neto (aprox.)	3,7 kg
Temperatura de funcionamiento	De 5°C a 35°C (de 41°F a 95°F)
Humedad de funcionamiento	5 % a 90 %
Suministro de alimentación del bus	DC 5 V  2 100 mA

Entradas	
PORT. IN	0,5 raíz cuadrático medio (toma estéreo de 3,5 mm)

Sintonizador	
Rango de sintonía FM	De 87,5 a 108,0 MHz o de 87,50 a 108,00 MHz

Amplificador	
Modo estéreo	5 W + 5 W (Frontal), 30 W (Altavoz dual)
THD	10 %

CD	
Respuesta de frecuencia	30 a 20 000 Hz
Ratio señal a ruido	80 dB
Rango dinámico	80 dB

Altavoz de graves	
Tipo	Empotrado
Impedancia	8 $\Omega$
Alimentación de Entrada Clasificada	10 W
Alimentación de entrada máxima	20 W

Altavoz frontal	
Tipo	Empotrado
Impedancia	6 $\Omega$
Alimentación de Entrada Clasificada	5 W
Alimentación de entrada máxima	10 W

- El diseño y las especificaciones están sujetos a cambios sin previo aviso.

## Mantenimiento

### Notas en los discos

#### Manipulación de los discos

No adhiera etiquetas ni adhesivos en los discos.

#### Almacenar los discos

Tras la reproducción, guarde el disco en su carátula. No exponga los discos a la radiación solar directa o a fuentes de calor, y no lo deje nunca en un coche aparcado expuesto a la luz solar directa.

#### Limpiar los discos

No utilice disolventes como el alcohol, la bencina, los diluyentes, los productos de limpieza disponibles en los comercios, o pulverizadores antiestáticos concebidos para los antiguos discos de vinilo.

## Manipulación de la unidad

### Envío del aparato

Por favor, conserve la caja y los materiales de embalaje originales. Si necesita enviar la unidad, para máxima protección, vuelva a embalarla como la recibió originalmente de fábrica.

### Para mantener las superficies exteriores limpias

No utilice líquidos volátiles, del tipo pulverizadores insecticidas, cerca del aparato.

Si limpia apretando con fuerza, podría dañar la superficie.

No deje productos de goma o plástico en contacto con la unidad durante un periodo prolongado de tiempo.

### Limpieza de la unidad

Para limpiar el reproductor, utilice un paño suave y seco. Si las superficies están muy sucias, utilice un trapo suave ligeramente humedecido con una solución detergente suave. No utilice productos fuertes, como el alcohol, la bencina o el disolvente, porque podrían dañar la superficie de la unidad.

### Mantenimiento de la unidad

Esta unidad es un dispositivo de precisión de alta tecnología. Si la lente del lector óptico y las piezas de la unidad del disco están sucias o gastadas, la calidad de la imagen podría verse reducida. Para más detalles, por favor, póngase en contacto con su centro de servicio autorizado más cercano.





Sor Juana Inés de la Cruz 555  
Col. San Lorenzo Industrial  
Tlalnepantla de Baz Estado de México C.P.  
54033  
Tel. (55) 5321-1919  
Lada sin costo 01 (800) 347 1919  
LG Electronics México S.A. de C.V.

