



EESTI

KASUTUSJUHEND DVD kodukino Süsteem

Enne seadme kasutuselevõtmist lugege kasutusjuhend põhjalikult läbi ja säilitage edasiseks kasutamiseks.

DH3130S (DH3130S, S33S2-S/ W)



MFL67783828

Ohutusteave

Alustamine



HOIATUS
ELEKTRILÖÖGIOHT
ÄRGE AVAGE



HOIATUS: ELEKTRILÖÖGIOHU VÄHENDAMISEKS EI TOHI EEMALDAGE KAANT (VÕI TAGAOSA) JA MITTE KASUTAJA POOLT HOOLDATAVAID SISEMISI OSASID TEISED PEALE KVALIFITSEERITUD TÖÖTAJATE.



Sümbol väik võrdkõlgnes kolmnurgas hoiatab kasutajat isoleerimata ohtlikust pingest tootes, mis võib põhjustada elektriõhuriski inimestele.



Sümbol hüüumärk võrdkõlgnes kolmnurgas annab kasutajale märku tähtsatest kasutus- ja hooldus- (teenindus)juhistest tootega kaasas olevas juhendis.

HOIATUS: SÜTTIMISE VÕI ELEKTRILÖÖGI OHU VÄHENDAMISEKS ÄRGE JÄTKE SEADET VIHMA VÕI NIISKUSE KÄTTE.

HOIATUS: Ärge paigaldage seadet suletud alale nagu raamaturiiul või sarnases mööbliesemed.



HOIATUS: Antud toode kasutab lasersüsteemi. Korrektse kasutamise kindlustamiseks lugege palun käesolev kasutusjuhend hoolikalt läbi ja säilitage see tulevaseks kasutamiseks. Kui seade nõuab hooldust, võtke palun ühendust volitatud teeninduskeskusega.

Nuppude, regulaatorite ja seadme enda kasutamine muul otstarbel, kui ettenähtud, võib tuua kaasa ohtliku kiirutuse vabanemise.

Laserkiirest tekkiva otsese kahjuriski ärahoidmiseks ärge püüdke korpust avada.

HOIATUS toitejuhtme suhtes

Enamus seadmetest on soovivat ühendada kindlasse vooluringesse.

See tähendab ühe väljundiga vooluringet ainult selle seadme jaoks ilma et oleks teisi väljundeid või haruvooluringeid. Et olla kindel, kontrollige spetsifikatsioonide lehekülge selles kasutusjuhendis. Ärge koormake seinakontakte üle. Ülekoormatud, halvasti kinnitatud või katkised seinakontaktid, pikendusjuhtmed, kulunud elektrijuhtmed või katkised või mõranenud juhtmeisolatsioonid on ohtlikud. Kõik need võivad põhjustada elektrilöögi või tulekahju. Kontrollige aegajalt oma seadme toitejuhet ja ilmnevad vigastused, ühendage see vooluvõrgust lahti ja lõpetage seade kasutamine kuni juhe on volitatud teeninduses välja vahetatud. Kaitske toitejuhet füüsilise või mehhaanilise valesti kasutuse eest nagu väänamine, sõlme keeramine, pigistamine ukse vahele või selle peal kõndimine. Pöörake erilist tähelepanu pistikutele, seinakontaktidele ja toitejuhtme seadmega ühendiskohale. Toite võrgust lahtiühendamiseks tõmmake pistik kontaktist välja. Toote paigaldamisel kindlustage pistikule lihtne ligipääs.

Seade on varustatud portatiivse patarei või akuga.

Ohutu viis patarei eemaldamiseks:

Eemaldage vana patareiblokk, paigaldamise viige sama läbi vastupidises järjestuses. Keskkonnareostuse ja võimalike inimeste või loomadele kahju tekitamise ärahoidmiseks visake vana patarei selleks ettenähtud konteinerisse kogumispunkti. Ärge pange patareisid muu prügi hulka. Soovivat on kasutada kohalikke tasuta tagastatavaid patareisid ja akusid. Patareid ei tohi jätta katmatult liigse kuumuse kätte nagu päikesepaiste, tuli jne.

HOIATUS: Seadet peab kaitsma vee eest (pritsmed ja tilgad) ja sellele ei tohi asetada vedelikega täidetud esemeid nagu vaasid jne.

Teie vana seadme jäätmekäitlus.

1. Kui tootel on ristiga mahatõmmatud prügikasti sümbol, siis tähendab see, et toode on kaetud Euroopa direktiiviga 2002/96/EC.
2. Kõik elektrooniliste ja elektriliste toodete jäätmekäitlus peab toimuma munitsipaalprügist eraldi selleks riiklikult või kohalikul tasandil ettenähtud kogumispunktides.
3. Vana seadme õige jäätmekäitlus aitab ära hoida potentsiaalseid keskkonnale ja inimtervisele negatiivseid tagajärgi.
4. Üksikasjalikumaks infoks vana seadme jäätmekäitluse kohta võtke palun ühendust linnavalitsuse, jäätmekäitlusteenistuse või poega, kust seadme ostsite.

Kasutatud patareide/akude käitlemine

1. Kui teie toote patareidel/akudel on ristiga läbi kriipsutatud ratastega prügikonteineriga märgis, tähendab see, et nendele rakendub Euroopa Liidu direktiiv 2006/66/EC.
2. Seda sümbolit võib täiendada elavhõbeda (Hg), kaadmiumi (Cd) või plii (Pb) keemiline tähis, kui patarei/aku sisaldab üle 0,0005% elavhõbedat, üle 0,002% kaadmiumi või üle 0,004% pliid.
3. Kõigi patareide/akude käitlemine peab toimuma olmeprügiveost eraldi, riiklikult või kohaliku omavalitsuse poolt määratud spetsiaalsete kogumispunktide kaudu.
4. Teie vanade patareide/akude nõuetekohane käitlemine aitab ära hoida võimalikke negatiivseid tagajärgi keskkonnale ja inimeste tervisele.
5. Täpsema teabe saamiseks oma vanade patareide/akude käitlemise kohta pöörduge palun kohaliku omavalitsuse/jäätmekäitlustegevõtte poole või kaupluse, kust te antud toote ostsite.



LG Electronics deklareerib käesolevaga, et antud/need toode/tooted vastab/vastavad direktiivide 2004/108/EÜ, 2006/95/EÜ ja 2006/125/EÜ ja 2011/65/EÜ üldistele nõuetele ning muudele asjakohastele sätetele.

Teabe saamiseks selle seadme ühilduvuse kohta pöörduge järgmisel adressil:

LG Electronics Inc.
EU Representative, Krijgsman 1,
1186 DM Amstelveen, The Netherlands

Soovime rõhutada, et need EI OLE klienditeeninduse kontaktandmed. Klienditeeninduse andmeid vaadake garantiikaardilt või küsige toote müüjalt.

Sisukord

1 Alustamine

- 2 Ohutusteave
- 6 Ainulaadsed funktsioonid
- 6 – Sisend kaasaskantavate seadmete jaoks
- 6 – USB-otsesalvestus
- 6 Lisad
- 7 Juhend
- 7 – Taasesitatavad plaadid
- 7 – Sümbol  kivamine
- 7 – Käesolevas juhendis kasutatavad sümbolid
- 7 – Regionaalsed koodid
- 8 – Nõuded esitatavale failile
- 10 Esipaneel
- 10 Tagapaneel
- 11 Kaugjuhtimispuul

2 Ühendamine

- 12 Kõlarite ühendamine
- 12 – Kõlarite seadmega ühendamine
- 12 – Süsteemi paigutamine
- 13 Teleriga ühendamine
- 13 – Komponentvideo ühendamine
- 14 – Videoühendus
- 14 – SCART-ühendus
- 14 Valikuliste seadmete ühendamine
- 14 – AUX IN-ühendus
- 14 – AUDIO IN (P. IN) ühendus
- 15 – USB-ühendus
- 15 – Antenni ühendamine

3 Süsteemi seaded

- 16 Seadistusmenüü seadete reguleerimine
- 16 – OSD algkeele seaded - Valikuline
- 16 – Seadistusmenüü kuvamine ja sellest väljumine
- 16 – LANGUAGE (KEEL)
- 17 – DISPLAY (EKRAAN)
- 18 – AUDIO
- 18 – LOCK (LUKK) (Vanemlik kontroll)
- 19 – OTHERS (MUUD)

4 Kasutamine

- 20 Basic Operations (Põhioperatsioonid)
- 21 Teised operatsioonid
- 21 – Plaadi info ekraanil kuvamine
- 21 – DVD menüü kuvamiseks
- 21 – DVD tiitli kuvamine
- 21 – Subtiitrite keele valimine
- 21 – 1,5 kiiruse esitus
- 21 – Esituse jätkamine
- 22 – Valitud ajal alustamine
- 22 – Viimase stseeni mälu
- 22 – Toite jätkamine – lisavõimalus
- 22 – Tähe märkide seadistuse muutmine DivX® subtiitrites.
- 22 – Programmeeritud taasesitus
- 23 – Fotofailide vaatamine
- 23 – Fotofailide vaatamine slaidshowna
- 23 – Muusika kuulamine slaidshow ajal
- 23 – Uinaku taimer seade
- 23 – Dimmer
- 23 – Ajutine heli väljalülitamine
- 23 – Toite automaatne väljalülitamine
- 24 – Pimenduspuul
- 24 – Süsteemi valimine - valikuline
- 24 – Faili info kuvamine (ID3 TAG)
- 24 Raadio kasutamine
- 24 – Raadio kuulamine
- 24 – Raadiojaamade seadistamine
- 24 – Kõigi salvestatud jaamade kustutamine
- 24 – FM halva vastuvõtusignaali parandamine.
- 24 – Raadiojaamade info otsimine

- 25 Heli reguleerimine
- 25 – Ümbritseva režiimi seadistamine
- 26 Lisaoperatsioonid
- 26 – Muusika kuulamine portatiivsest pleierist või välisest seadmest.
- 26 – USB-le salvestamine

5 Veaotsing

- 27 Veaotsing

6 Lisa

- 28 Hooldus
- 28 – Seadme käsitlemine
- 28 – Plaadid
- 29 Piirkonna koodide loend
- 29 –
- 30 Keele koodide loend
- 31 Kaubamärgid ja litsentsid
- 32 Spetsifikatsioonid

1

2

3

4

5

6

Ainulaadsed funktsioonid

Sisend kaasaskantavate seadmete jaoks

Kuulake kaasaskantavas seadmes (MP3-mängija, sülearvuti jne) olevat muusikat.

USB-otsesalvestus

Salvestab muusika CD-lt teie USB-seadmele.

Lisad

Palun vaadake üle ja määratlege kaasasolevad lisad.

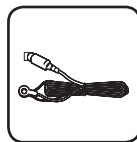

FM-antenn (1)



Kaugjuhtimispuult (1)/
Patarei (1)



Videokaabel (1)

Juhend

Taasesitatavad plaadid

Seade esitab DVD±R/RW ja CD-R/RW plaate, mis sisaldavad audiopealkirju, DivX, MP3, WMA ja/või JPEG faile. Mõningaid DVD±RW/DVD±R või CD-RW/CD-R plaate ei saa selle seadmega mängida salvestuse kvaliteedi või plaadi füüsilise seisukorra tõttu või salvestusseadme ja autoriseerimistarkvara parameetrite tõttu.



DVD-VIDEO (8 cm / 12 cm plaat)
Filmiplaadid, mida saab osta või rentida.



DVD±R (8 cm / 12 cm plaat)
Video režiim ja ainult lõpetatud.



DVD-RW (8 cm / 12 cm plaat)
Video režiim ja ainult lõpetatud.
DVD VR, mille formaat on lõpetatud, ei saa selles seadmes mängida.



DVD+R: Video režiim ainult.
Toetab ka topeltkihilist plaati.



DVD+RW (8 cm / 12 cm plaat)
Video režiim ja ainult lõpetatud.



Audio CD: Muusika CD-d või CD-R/
CD-RW muusika CD formaadis, mida saab osta.

Sümbol kivamine

“” võib ilmuda teie teleri ekraanile ja see näitab, et käesolevas kasutusjuhendis kirjeldatud funktsioon ei ole võimalik.

Käesolevas juhendis kasutatavad sümbolid



DVD-Video, DVD±R/RW
vireo režiimis või VR režiim ja lõpetatud.



Audio CD-d



Video failid USB-I/plaadil



Audio failid USB-I/plaadil



Fotofailid

Märkus

Näitab spetsiaalseid märkusi ja kasutusfunktsioone.

HOIATUS

Näitab hoiatusi võimalike kahjude ärahoidmiseks.

Regionaalsed koodid

Seadme regionaalne kood on trükitud seadme tagaosale. Seade mängib ainult DVD plaate, mille märgistus on sama kui seadme tagaosas või siis „ALL“ (kõik).

- Enamus DVD plaatidel on üks või kaks numbrit selgesti ümbrisel nähtaval. See number peab vastama teie seadme regionaalse koodiga või plaati ei saa mängida.
- Kui te pööate mängida DVD-d, millel on erinev regionaalne kood, ilmub teleri ekraanile teade “Check Regional Code”.

Nõuded esitatavale failile

MP3/ WMA-muusikafaili nõuded

MP3/ WMA-faili ühilduvus antud seadmega on piiratud järgnevalt:

- Diskreetimissagedus: vahemikus 32 kHz kuni 48 kHz (MP3), vahemikus 32 kHz kuni 48 kHz (WMA)
- Bitikiirus: vahemikus 32 kbps kuni 320 kbps (MP3), 40 kbps kuni 192 kbps (WMA)
- Tugiversioon: v2, v7, v8, v9
- Maksimum failid: Alla 650
- Faililaiendused: ".mp3"/".wma"
- CD-ROM faili formaat : ISO9660/ JOLIET
- Me soovime kasutada Easy-CD Creator`t, mis loob ISO9660 failisüsteemi.
- Te peate seadistama plaadiformaadi valiku [Mastered]-le, et muuta plaadid ühilduvaks LG-pleieriga kui formeerite ülekirjutatavaid plaate. Kui seadevalik on Live File System, siis ei saa te kasutada seda LG-pleieritega. (Mastered/ Live File System : Plaadiformaadi süsteem Windows Vistale)

Nõuded fotofailile

JPEG plaadi ühilduvus antud seadmega on piiratud järgnevalt:

- Maksimaalne pikslite arv laiuses: 2 760 x 2 048 pikslit
- Maksimum failid: Alla 650
- Mõned plaadid võivad mitte töötada erineva salvestusformaadi või plaadi seisukorra tõttu.
- Faililaiendused: ".jpg"
- CD-ROM faili formaat : ISO9660/ JOLIET

Ühilduv USB-seadmetega

- MP3-pleier: Flash-tüüpi MP3-pleier:
- USB Flash-draiv: Seadmed, mis toetavad USB2.0 või USB1.1.
- Antud seadme USB-funktsioon ei toeta kõiki USB-seadmeid.

Nõuded USB-seadmele.

- Seadmed, mis nõuavad lisaprogrammi installeerimist arvutiga ühendamisel, ei ole toetatud.
- Ärge tõmmake USB-seadet kasutamise ajal välja.
- Suuremahuliste USB puhul võib kuluda rohkem kui mõned minutid otsinguks.
- Ära hoidmaks andmekaotust varundage kõik andmed.
- Kui te kasutate USB-laienduskaablit või USB-jaoturit, siis USB-seade ei ole äratuntav.
- NTFS-failisüsteem ei ole toetatud. (Ainult FAT(16/32) failisüsteem on toetatud)
- Seadet ei toetata kui failide koguarv on 1000 või rohkem.
- Väline HDD, kaardilugejad, lokaalsed seadmed või püsitüüpi USB-seadmed ei ole toetatud.
- Seadme USB-porti ei saa ühendada arvutiga. Seadet ei saa kasutada kui mäluseadet.

Nõuded DivX-failile

DivX-faili ühilduvus antud seadmega on piiratud järgnevalt:

- Võimalikud eraldusvõimed:
vahemikus 720 x 576 (L x K) pikslit.
- DivX subtiiter peab olema vahemikus 45 tähemärki.
- Kui DivX-I esitamiseks esineb võimatu kood, kuvatakse see ekraanil " _ " märgina.
- Kaadrisagedus: väiksem kui 30 fps.
- Kui salvestatud failide video ja audio struktuur ei ole vahelehtedega, siis kas video või audio on väljundatud.
- Esitatavad DivX-failid: ".avi", ".mpg", ".mpeg", ".divx"
- Esitatav subtiitri formaat: SubRip (*.srt/ *.txt), SAMI (*.smi), SubStation Alpha (*.ssa/ *.txt), MicroDVD (*.sub/ *.txt), SubViewer 2.0 (*.sub/ *.txt), Vobsub (*.sub)
- Esitatav Codec-formaat:
"DIVX3.11", "DIVX4", "DIVX5", "DIVX6",
"MP4V3", "3IVX".
- Esitatav audio formaat: "AC3", "PCM", "MP3", "WMA".
- Diskreetimissagedus: vahemikus 32 kHz kuni 48 kHz (MP3), vahemikus 32 kHz kuni 48 kHz (WMA)
- Bitikiirus: vahemikus 32 kbps kuni 320 kbps (MP3), 40 kbps kuni 192 kbps (WMA)
- Live-faili süsteemis formeeritud plaate ei saa selles seadmes kasutada.
- Kui filmifaili nimi erineb subtiitri failist, ei kuvata DivX-faili esitamisel subtiitreid.
- Kui te esitate DivX-faili, mis on erinev DivXspec-st, ei tööta see normaalselt.

Esipaneel

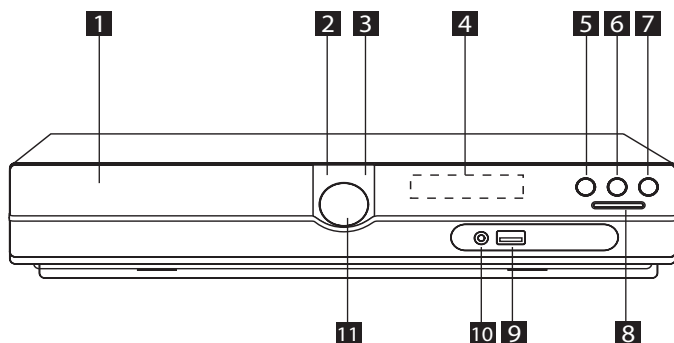

- 1** DVD/CD plaadisahtel
- 2** Toide (⏻/⏻)
- 3** Ava / Sulge (⏮)
- 4** Ekraaniaken
- 5** Play/Pause (▶/⏸), MONO/ ST.
- 6** Peatus (■)
- 7** Funktsioon (F)
Funktsiooni valimine ja sisestus
- 8** TUNING (-/+)(◀◀/▶▶), Otse/Otsing
Saate otsida peatükki/ lugu/ faili vajutades ja hoides all ◀◀/▶▶.
- 9** USB-port
Võite esitada video-, kujutise- ja helifaile ühendades USB-seadme.
- 10** P.(portatiivne) IN-port
Võite nautida portatiivse seadme muusikat oma seadmes.
- 11** Helitugevus (VOL.)

Tagapaneel

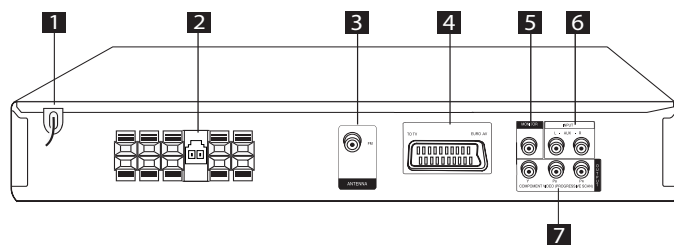

- 1** Toitejuhe
- 2** Kõlari terminal / juhe
- 3** ANTENNI ühendus (FM)
- 4** SCART ühendus
- 5** MONITOR (VIDEO OUT) ühendus
Teleri ühendamine video väljunditega
- 6** AUX (L/ R) INPUT ühendus
- 7** COMPONENT VIDEO (PROGRESSIVE SCAN) OUTPUT (Y P_B P_R)
Teleri ühendamine Y P_B P_R-väljunditega.

Kaugjuhtimispuult

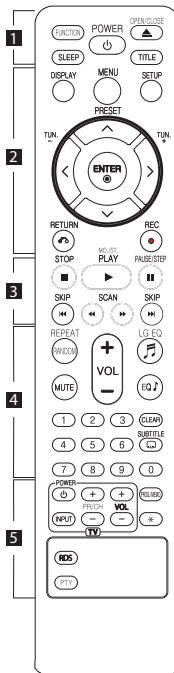

Paterei paigaldamine



Eemaldage kaugjuhtimispuuldi tagaosas asuv paterei kaas ja paigaldage üks (AAA) paterei vastavalt **+** ja **-** märgistusele.

..... **1**

FUNCTION : Funktsiooni valimine ja sisestus.

SLEEP : Süsteemi seadistamine automaatselt väljalülitumiseks määratud ajal. (Dimmer : Ekraan tumeneb poole võrra.)

POWER : Seadme SISSE või VÄLJA lülitamine.

OPEN/CLOSE : Plaadisahkti avamine ja sulgemine.

TITLE : Kui käesoleval DVD tiitlil on menüü, ilmub see ekraanile. Muul juhul plaadi menüüd ei kuvata.

..... **2**

DISPLAY : Juurdepääs ekraanile.

MENU : Juurdepääs menüüle DVD-plaadil.

SETUP : Kuvab või eemaldab menüü.

PRESET (\wedge \vee) : Valib raadioprogrammi.

TUN. (-/+): Häälestab soovitud raadiojaama.

^ / v / < / > (üles/ alla/ vasakule/ paremale): Kasutakse ekraanil navigeerimiseks.

ENTER (\odot) : Kinnitab menüüseade.

RETURN (\curvearrowright) : Viib menüüs tagasi või väljumiseks seadistusmenüüst.

REC (\bullet) : USB-otsesalvestus

..... **3**

STOP (\blacksquare) : Peatab taasesituse või salvestamise.

PLAY (\blacktriangleright), **MO./ST.** : Alustab taasesitust. Mono/stereo valimine

PAUSE/STEP (\parallel) : Peatab taasesituse.

SKIP (\lll / \ggg) : Kerib järgmisele/ eelmisele peatükile/ loole / failile

SCAN (\lll / \ggg) : Otsing edasi või tagasi

..... **4**

REPEAT/RANDOM : Valib esitusrežiimi.

MUTE : Vaigistab heli.

VOL (Helitugevus) (+/-) : Helitugevuse reguleerimine.

LG EQ (\mathcal{J}) : Võimaldab LG EQ abil valida a NAT PLUS või Local Specialization (kohandatud) ekvalaiseritoime.

EQ (EQUALIZER effect) : Heli seadistamine.

CLEAR : Eemaldab loo numbri programmi loendist.

SUBTITLE : Esituse ajal vajutage korduvalt **SUBTITLE** soovitud subtiitrite keele valimiseks.

0 kuni 9 numbrinupud : Menüüs numbrivalikute tegemiseks.

..... **5**

Teleri juhtimise nupud: Teleri nupud. (ainult LG teler)

- Võite juhtida ka LG teleri helitaset, sisendallikat ja toiteseadet Hoidke all POWER (TV) and ja vajutage korduvalt PR/CH (+/-) nupule kuni teler lülitub sisse või välja.

PROG./MEMO. : Kuvab või eemaldab programmimenüü.

★: See nupp ei ole saadaval.

RDS : raadio andmesüsteem.

PTY : esitab erinevaid RDS-kuvasid.

Kõlarite ühendamine

Kõlarite seadmega ühendamine

Juhtme ühendamisel seadmega vajutage sõrmega igale plastikhoovale kõlarite väljundi avamiseks. Sisestage juhe ja vabastage hoob.

Ühendage iga juhtme musta triibuga ots – (miinus) terminaliga ja teine ots + (pluss) terminaliga.

Kõlarite ühendus

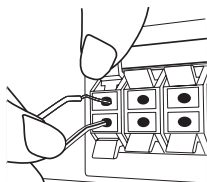

Ühendage bassvaljuhääldi juhe pleieri külge. Bassvaljuhääldi juhtme pleieri külge ühendamisel jälgige konnektori ühendamisel, et kostaks klõpsatus.

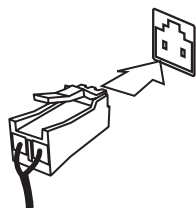

! HOIATUS

- Jälgige, et lapsed ei paneks oma käsi *kõlari kanalisse.
*Kõlari kanal: Kõlari korpusel olev auk bassi tugevdamiseks.
- Kõlarid võivad sisaldada magnetosakesi, seega võib värvus muutuda teleriekraanil või arvutimonitoril ebakorrapäraseks. Hoidke kõlarid telerist või arvutimonitorist kaugemal.

Süsteemi paigutamine

Järgnev illustatsioon on näidis süsteemi paigutamisest.

Pidage meeles, et juhiste illustatsioonid erinevad tegelikust seadmest olles kirjelduslikud.

Parima ruumilise heli saavutamiseks tuleks kõik kõlarid peale subwooferi paigutada samale kaugusele kuulamiskohast (A).

Kõlarite paigaldus

- (A) Eesmine vasak kõlar (V)/ (B) Eesmine parem kõlar (P): Asetage eesmised kõlarid monitori või ekraani külgedele ja nii ligidale sellele kui võimalik.
- (C) Kesk kõlar. Paigutage keskkõlar monitori või ekraani kohale või alla.
- (D) Ruumiline vasak kõlar (V)/ (E) Ruumiline parem kõlar (P): Paigaldage need kõlarid oma kuulamiskoha kõrvale, kergelt sissepoole suunatuna.
- (F) Subwoofer: Subwooferi asend ei ole nii tähtis, sest madalad bassihelid ei ole eriti suunatavad. Aga parem on paigutada subwoofer eesmiste kõlarite lähedale. Keerake see kergelt toa keskosa poole, et vähendada peegeldumist seintelt.
- (G) Seade

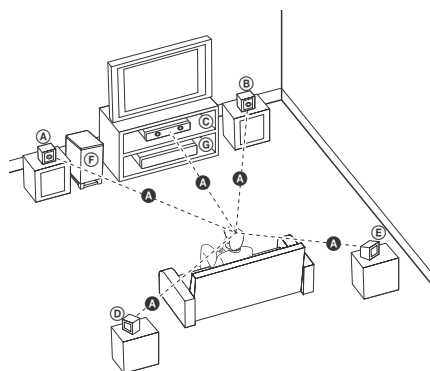

Teleriga ühendamine

Sõltuvalt olemasolevatest seadmetest valige üks järgnevatest ühendustest.

! Märkus

- Sõltuvalt teie telerist ja teistest seadmetest, mida ühendada soovite, on erinevad viisid pleieri ühendamiseks. Kasutage ainult ühte ühendusviisi, mida on antud juhendis kirjeldatud.
- Palun vaadake oma teleri, stereosüsteemi ja teiste seadmete kasutusjuhendeid parimate ühenduste loomiseks.

! HOIATUS

- Veenduge, et seade on otse telerisse ühendatud. Häälestage teler õigele videoväljundi kanalile
- Ärge ühendage oma pleierit VCR kaudu. Kujutis võib muunduda koopiakaitse süsteemi tõttu.

Komponentvideo ühendamine

Ühendage seadme COMPONENT VIDEO (PROGRESSIVE SCAN) OUTPUT pistikud vastavate sisendpistikutega teleril Y Pb Pr kaablite abil.

Saate kuulata heli läbi süsteemi kõlarite.

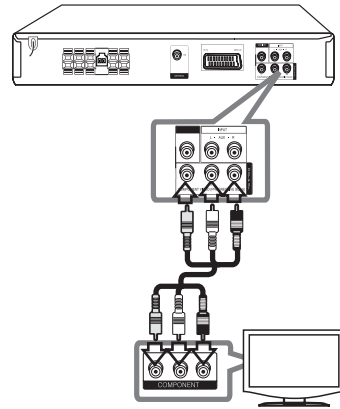

! Note

Kui teie teler toetab täiskaadrivormingu signaale, peate kasutama seda ühendust ja määrama seadistuses [Display] suvandi [Progressive Scan] olekusse [On] (vt lk 17).

Videoühendus

Ühendage seadme MONITOR pistik teleri videopistikuga kasutades viedokaablit.

Saate kuulata heli läbi süsteemi kõlarite.

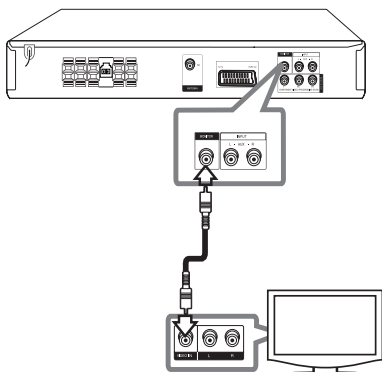

SCART-ühendus

Ühendage seadme SCART pesa SCART-kaabli abil teleriga.

Saate kuulata heli läbi süsteemi kõlarite.

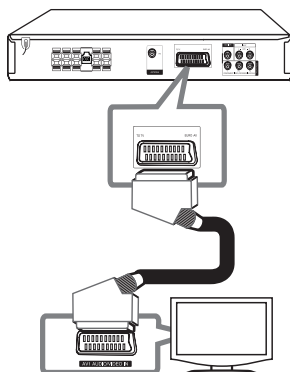

Valikuliste seadmete ühendamine

AUX IN-ühendus

Ühendage lisaseadme väljund AUX (L/R) INPUT ühendusega.

Kui teie teleril on ainult üks audioühendus (mono), ühendage see seadme vasaku (valge) audiopistikuga.

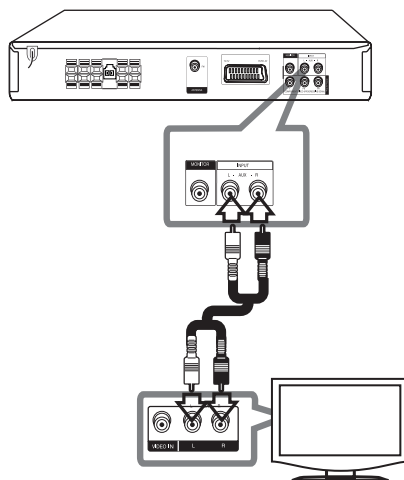

AUDIO IN (P. IN) ühendus

Ühendage portatiivse seadme (MP3 või PMP jne) väljund P. IN ühendusega.

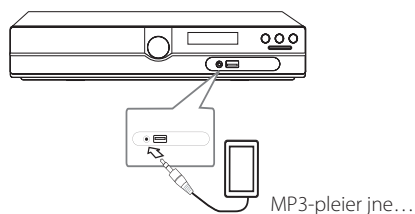

USB-ühendus

Ühendage USB-mälupulk (või MP3-pleier jne.) seadme esipaneelil asuva USP-pordiga.

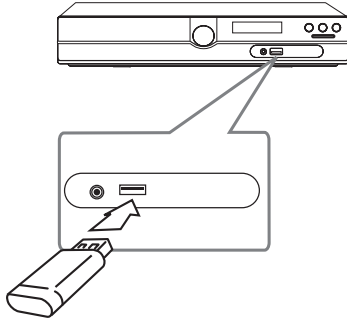

! Märkus

USB-seadme eemaldamine seadmest

1. Valige uus funktsiooni režiim või vajutage kaks korda järjest **STOP** (■).
2. Eemaldage USB-seade seadmest.

Antenni ühendamine

Ühendage kaasas olev FM-antenn seadmega raadio kuulamiseks.

Ühendage FM-antenni juhe FM-antenni pistikuga.

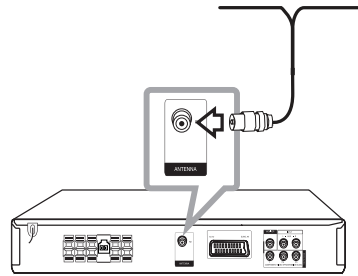

! Märkus

Kerige FM-antenni juhe täiesti lahti. Peale FM-antenni ühendamist hoidke see horisontaalsena.

2

Ühendamine

Seadistusmenüü seadete reguleerimine

Seadistusmenüü abil saate teha erinevaid pildi ja heli reguleerimisi.

Võite muuta ka subtiitrite ja seadistusmenüü keelt jne. Üksikasjalikumaks infoks iga seadistusmenüü punkti kohta vaadake lk 16-19.

OSD algkeele seaded - Valikuline

Seadme esmakordsel kasutamisel ilmub ekraanile keele valiku menüü. Peate enne keele enne seadme kasutamist kinnitama. Algkeeleks on valitud inglise keel.

1. Lülitage **POWER** seadme sisse lülitamiseks. Ekraanile ilmub keele valiku menüü.

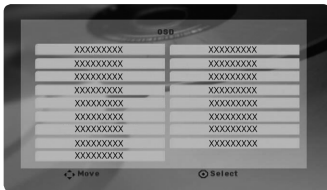

2. Kasutage **^ V < >** keele valimiseks ja siis vajutage **ENTER**. Ilmub kinnitusmenüü.



3. Kasutage **< >** [Enter] valimiseks ja siis vajutage **ENTER** keeleseade lõpetamiseks.

Seadistusmenüü kuvamine ja sellest väljumine

1. Valige DVD/CD või USB funktsioon vajutades **FUNCTION**.
2. Vajutage **SETUP**. Kuvatakse [Setup] menu.
3. Vajutage [Setup] menüüst väljumiseks **SETUP** või **RETURN**.

Abimenüü seadistamisel

Menüü	Nupud	Kasutamine
▲ / ▼ Move	^ V	Liikumine teise menüüsse
< Prev.	<	Eelmisele tasandile liikumine
▶ Select	>	Järgmisele tasandile liikumine või menüü valimine.
↶	RETURN	[Setup] menüüst väljumine või [5.1 Speaker Setup].
⊙	ENTER	Menüü kinnitamine.

LANGUAGE (KEEL)

Menu Language (Menüükeel)

Valige seadistusmenüü keel ja seejärel ekraani keel.

Disc Audio / Disc Subtitle / Disc Menu (Plaadi audio / plaadi subtiitrid / plaadi menüü)

Valige plaadi audio, subtiitrite ja menüü keel.

[Original]

Viitab originaalkeelele, milles plaat oli salvestatud.

[Other]

Muu keele valimiseks vajutage numbrinuppe ja seejärel **ENTER** vastava 4-kohalise numbriga sisestamiseks keele koodloendist leheküljelt 30. Vale keelekoodi sisestamisel vajutage **CLEAR**.

[Off (for Disc Subtitle)]

Subtiitrite väljalülitamine

DISPLAY (EKRAAN)**TV Aspect (TV-aspekt)**

Valige millist ekraanivaadet valida vastavalt teie teleriekraani kujule.

[4:3]

Valige kui standard 4:3 teler on ühendatud.

[16:9]

Valige kui standard 16:9 teler on ühendatud.

Display Mode (Ekraanirežiim)

Ekraanirežiimi seadistamine on võimalik ainult siis kui ekraanivaate režiimiks on seadistatud 4:3.

[Letterbox]

Kuvab laia pildiformaati ribadega ekraani üla- ja allaosas.

[Panscan]

Kuvab automaatselt laia pildiformaati kogu ekraanil lõigates ära selle osa, mis ära ei mahu. (Kui plaat/fail ei ole ühilduv Pan Scan-ga, kuvatakse pilt Letterbox suhtes.)

TV Output Select (TV-väljundi valik)

Valige vastavalt teleri ühenduse liigile sobiv suvand.

[RGB]

kui teie teler on ühendatud SCART-pesaga.

[YPbPr]

kui teie teler on ühendatud seadme COMPONENT/PROGRESSIVE SCAN pesadega.

! Märkus

Kui muudate häälestusmenüüs seade TV Output Select (Teleri väljundi valik) valikult YPbPr valikule RGB, eriti juhul, kui ühendate seadme komponentvideoühenduse teel, läheb ekraan mustaks. Sellisel juhul ühendage videokaabel pesaga MONITOR ja valige häälestusmenüüst uuesti YPbPr.

Progressive Scan (Progressive Scan) (täiskaadri laotus, komponentvideoühendustele)

Valige, kas COMPONENT/PROGRESSIVE SCAN OUTPUT pesad väljastavad täiskaadrisignaali. Kui teie teler toetab täiskaadrivormingu signaale, võimaldab [On] valimine teil nautida täpse värviesituse ja kõrge kvaliteediga pilti. Kui teie teler ei toeta täiskaadrivormingu signaali, valige [Off].

Määrates Progressive Scan ekslikult olekusse [On], peate seadme taaskäivitama. Esmalt eemaldage seadmest plaat. Seejärel vajutage ja hoidke viie sekundi jooksul all nuppu **STOP** (■). Videoväljundil taastatakse standardseadistus ja teleriekraanile ilmub taas pilt.

AUDIO

DRC (Dünaamilise vahemiku kontroll)

Muudab heli selgeks kui heli on maha keeratud (Dolby Digital ainult). Seadistage selleks [On].

Vocal (Vokaal)

Valige [On] karaoke kanalite tavalise stereoga segamiseks.

See funktsioon toimib ainult multikanal karaoke DVD-dega.

5.1 Speaker Setup (5.1 kõlari seadistus)

Tehke sisseehitatud 5.1 kanali ruumilisele dekodeerile järgnevad seaded.

1. Vajutage **SETUP**.
2. Kasutage **▲▼** AUDIO menüü valimiseks ja vajutage seejärel **>**.
3. Kasutage **▲▼** [5.1 Speaker setup] menüü valimiseks ja vajutage seejärel **>**.
4. Vajutage **ENTER**
Ilmub [5.1 Speaker Setup].



5. Kasutage **<>** soovitud kõlari valimiseks.
6. Reguleerige valikud **▲▼<>** nuppude abil.
7. Vajutage **RETURN** valiku kinnitamiseks. Naaske eelnevasse menüüsse.

[Speaker]

Valige kõlar, mida soovite reguleerida.

! Märkus

Osad seaded on keelatud Dolby Digital litsentsilepinguga.

[Size]

Kui kõlariseaded on kinnitatud, ei saa te seadeid muuta.

[Volume]

Vajutage **<>** valitud kõlari väljundtasandi reguleerimiseks.

[Distance]

Pärast kõlarite seadmega ühendamist seadistage vahemik kõlarite ja teie kuulamiskoha vahel kui keskkõlari vahemaa on suurem kui eesmistele kõlaritele vahemaa. See võimaldab kõigist kõlaritest tuleval helil jõuda kuulajani samal ajal. Vajutage **<>** valitud kõlari vahemiku reguleerimiseks. Vahemik on võrdne erinevusega keskkõlari eesmistele kõlaritele vahemaaga.

[Test]

Vajutage **<>** iga kõlari signaali testimiseks. Reguleerige helitugevus vastavaks testsignaali helitugevusega, mille süsteem meelde jättis.

LOCK (LUKK) (Vanemlik kontroll)

Piirkonna koodi algseaded:

Kui te kasutate seda seadet esimest korda, peate sisestama piirkonna koodi.

1. Valige [Lock] menüü ja vajutage seejärel **>**.
2. Vajutage **>**.
Ligipääsuks [Lock] valikutele peate sisestama loodud salasõna. Sisestage salasõna ja vajutage **ENTER**. Sisestage see uuesti ja vajutage **ENTER** kinnitamiseks. Kui teete enne **ENTER** vajutamist vea, vajutage **CLEAR**.
3. Valige esimene tähe märk **▲▼** nuppude abil.
4. Vajutage **ENTER** ja valige teine tähe märk **▲▼** nuppude abil.
5. Vajutage **ENTER** piirkonna koodi valiku kinnitamiseks.

Rating (Hinnang)

Blokeerib sisu põhjal hinnatud DVD-de esitamise. Mitte kõik plaadid ei ole hinnanguga.

1. Valige [Rating] [Lock] menüüs ja vajutage seejärel **>**.
2. Sisestage salasõna ja vajutage **ENTER**.
3. Valige hinnang alates 1 kuni 8 kasutades **▲ ▼** nuppe.

[Rating 1-8]

Hinnang üks (1) on kõige suurematele piirangutele ja hinnang kaheksa (8) kõige väiksematele.

[Unlock]

Kui te valite deblokeerimise, ei ole vanemlik kontroll aktiivne ja esitada võib kõiki plaate.

4. Vajutage **ENTER** hinnangu valiku kinnitamiseks.

Password (Salasõna)

Te võite salasõna sisestada ja seda muuta.

1. Valige [Password] [Lock] menüüs ja vajutage seejärel **>**.
2. Sisestage salasõna ja vajutage **ENTER**.
Salasõna muutmiseks vajutage **ENTER** kui [Change] valik on esile tõstetud. Sisestage salasõna ja vajutage **ENTER**. Sisestage see uuesti ja vajutage **ENTER** kinnitamiseks.
3. Vajutage **SETUP** menüüst väljumiseks.

! Märkus

Salasõna ununemise võite selle kustutada järgnevalt:

1. Vajutage **SETUP** menüü kuvamiseks.
2. Sisestage 6-kohaline number "210499" ja vajutage **ENTER**. Salasõna on kustutatud.

Area Code (Piirkonna kood)

Sisestage piirkonna kood, mille standardeid kasutati DVD-videoplaatide hindamisel vastavalt loendile lk 29.

1. Valige [Area Code] [Lock] menüüs ja vajutage seejärel **>**.
2. Sisestage salasõna ja vajutage **ENTER**.
3. Valige esimene tähemärk **▲ ▼** nuppude abil.
4. Vajutage **ENTER** ja valige teine tähemärk **▲ ▼** nuppude abil.
5. Vajutage **ENTER** piirkonna koodi valiku kinnitamiseks.

OTHERS (MUUD)

DivX(R) VOD

DIVX VIDEOST: DivX® on ettevõtte Rovi Corporation tütarettevõtte DivX, LLC loodud digitaalse video formaat. See on ametliku DivX Certified serdiga varustatud seade, mis esitab DivX-videoid. Lisateabe saamiseks ja tarkvaravahendite hankimiseks oma failide DivX-videoteks teisendamise jaoks külastage veebisaiti divx.com.

TEAVE DIVX-NÕUDEVIDEO (VIDEO-ON-DEMAND) KOHTA: See DivX Certified®-serdiga varustatud seade peab DivX-nõudevideote (VOD) esitamiseks olema registreeritud. Oma registreerimiskoodi saamiseks minge oma seadme seadistusmenüü jaotisesse „DivX VOD“. Minge aadressile vod.divx, et saada lisateavet registreerimise lõpetamise kohta.

[Register]

Kuvab teie seadme registreerimiskoodi.

[Deregister]

Deaktiveerib teie seadme ja kuvab deaktiveerimiskoodi.

! Märkus

Kõik DivX VOD allalaaditud videoid saab ainult taasesitada antud seadmega.

Basic Operations (Põhioperatsioonid)

1. Sisestage plaat vajutades **OPEN/CLOSE** või ühendades USB-seadme USB-pordiga.
2. Valige DVD/CD või USB funktsioon vajutades **FUNCTION**.
3. Valige esitamiseks soovitud fail (või lugu/tiitel) vajutades **▲▼<>**.

! Märkus

- Esitades plaati või USB-mäluseadet, mis sisaldab DivX, MP3/ WMA ja JPEG faile üheskoos, peate valima failimenüü, mida esitada soovite vajutades **MENU**. Kui kuvatakse "This file has non-supported type on the unit", valige sobiv fail vajutades **MENU**.
- DTS vormingut ei toetata. DTS audiovormingul puhul heli ei edastata.

4

Kasutamine

Operatsioon	Selleks vajutage
Stopp	Vajutage ■ .
Taasesitamine	Vajutage ▶ .
Paus	Vajutage .
Esitamine kaadrite kaupa	Vajutage korduvalt tiitli mängimiseks kaadrite kaupa.
Kerimine järgmisele/ eelmisele peatükile/ loole / failile	Vajutage ◀◀ või ▶▶ taasesituse ajal järgmisele failile või loole kerimiseks või sama loo/faili uuesti esitamiseks loo/faili. Vajutage ◀◀ kaks korda eelmisele loole/ failile tagasi kerimiseks.
Koha kiire leidmine esitades faili kas kiiresti edasi või tagasi suunas.	Esituse ajal vajutage korduvalt ◀◀ või ▶▶ vajaliku skaneerimiskiiruse valimiseks. Naasmiseks tavakiirusele vajutage PLAY .
Korduv või juhuslik esitus.	Vajutage korduvalt REPEAT/RANDOM ja antud tiitel, peatükk või lugu esitatakse kas korduvalt või juhuslikult. -Juhuslik esitusrežiim: ainult muusikafailid.
Esituskiiruse aeglustamine	Pausi ajal vajutage SCAN (◀◀ või ▶▶) vajaliku kiiruse valimiseks. (Reversesitus ei ole DivX-failide puhul toetatud.)

Teised operatsioonid

Plaadi info ekraanil kuvamine

Te võite erinevat infot plaadi kohta kuvada ekraanil.

1. Vajutage **DISPLAY** erineva taasesitusinfo kuvamiseks.
Kuvatav info erineb sõltuvalt plaadi tüübist või esituse olekust.
2. Võite valida infosõnumi vajutades **Λ V** ja muutes või valides seade vajutades **<>**.
 - Tiitli – Käesoleva tiitli number/ tiitlite koguarv.
 - Osa – Käesoleva osa number/osade koguarv.
 - Aeg – Kulunud esituse aeg.
 - Audio – Valitud audiokeel/ kanal
 - Subtiitrid – Valitud subtiitrid.
 - Vaatenurk – Valitud vaatenurk/vaatenurkade koguarv.
 - Heli – Valitud helirežiim.



Märkus

Kui mõne sekundi jooksul ei vajutata ühelegi nupule, kaob online ekraan.

DVD menüü kuvamiseks

DVD

Kui te esitate DVD plaati, mis sisaldab erinevaid menüüsid, võite te valida menüü, mida tahate menüüna kasutada.

1. Vajutage **MENU**.
Kuvatakse plaadi menüü.
2. Valige menüü **Λ V <>** abil.
3. Vajutage **PLAY** kinnitamiseks.

DVD tiitli kuvamine

DVD

Kui te esitate DVD plaati, mis sisaldab erinevaid tiitleid, võite te valida tiitli, mida tahate menüüna kasutada.

1. Vajutage **TITLE**.
Kuvatakse plaadi tiitel.
2. Valige menüü **Λ V <>**.
3. Vajutage **PLAY** kinnitamiseks.

Subtiitrite keele valimine

DVD MOVIE

Esituse ajal vajutage korduvalt **SUBTITLE** () soovitud subtiitrite keele valimiseks.

1,5 kiiruse esitus

DVD

1,5 kiirus võimaldab teil vaadata pilte ja kuulata heli kiiremini, kui normaalsel kiirusel.

1. Esituse ajal vajutage **PLAY** (▶) esituseks 1,5 kordsel kiirusel. ▶X1.5" ilmub ekraanile.
2. Vajutage **PLAY** (▶) väljumiseks.

Esituse jätkamine

DVD MOVIE MUSIC ACD

Sõltuvalt plaadist salvestab seade koha, kus vajutasite nuppu **■ STOP**. Kui ekraanile kuvatakse korraks teade „**II ■** (Resume Stop)“ (Jätka), vajutage esituse (stseeni kohast) jätkamiseks nuppu **▶ PLAY, MONO/STEREO**.

Kui vajutate kaks korda nuppu **■ STOP** või väljutate plaadi, kuvatakse ekraanile teade „**■**“ (Täielik peatamine). Seade tühistab peatatud koha.



Märkus

- Jätkamispunkti saab tühistada nupuvajutusega (näiteks **⏻ / | POWER, ▲ OPEN/CLOSE** jne).
- Antud funktsioon ei pruugi mõne plaadi või pealkirja puhul toimida/rada.

Valitud ajal alustamine

DVD MOVIE

Esituse alustamine failis või tiitlites valitud ajal.

1. Vajutage esituse ajal **DISPLAY**.
2. Vajutage **Λ V** kella ikooni valimiseks ja kuvatakse "--:--:--".
3. Sisestage soovitud alguse aeg tundides, minutites ja sekundites vasakult paremale. Vale numברי sisestamisel vajutage **CLEAR** sisestatud numברי eemaldamiseks. Seejärel sisestage õige number.
Näiteks soovides leida stseeni, mis on 1 tunni, 10 minuti ja 20 sekundi kaugusel, sisestage „11020“ numbrinuppude abil.
4. Vajutage **ENTER** kinnitamiseks. Esitus algab valitud ajal.

Viimase stseeni mälu

DVD

Käesolev seade hoiab viimasena vaadatud plaadi viimase stseeni mälu. Viimane stseen jääb mälu isegi siis, kui te eemaldate plaadi pleierist või lülitate seadme välja (valmisoleku režiimi). Kui laadite plaadi, mille stseen on mälu, stseen kutsutakse tagasi.

Toite jätkamine – lisavõimalus

DVD

Kui elekter ootamatult ära läheb, keerake seadmel nuppu ning esitus jätkub pooleli jäänud momendist. Süsteem salvestab aeg-ajalt hetke taasesituse oleku.

Tähemärkide seadistuse muutmine DivX® subtiitrites.

MOVIE

Kui subtiitrid ei kuvata korrektselt, vajutage esituse ajal ja hoidke all **SUBTITLE** umbes 3 sekundit, seejärel vajutage **<>** või **SUBTITLE** mõne teise keele koodi valimiseks kuni subtiitrid korrektselt kuvatakse ja vajutage seejärel **ENTER**.

Programmeeritud taasesitus

ACD MUSIC

Programm võimaldab teil salvestada oma lemmikfailid kas plaadilt või USB-seadmelt.

Programm võib koosneda 30 loost/failist.

1. Valige DVD/CDvõi USB funktsioon vajutades **FUNCTION**.
2. Muusika lisamiseks programmi loendisse vajutage **PROG./MEMO**. Programmi redigeerimisrežiimil sisestamine (Ⓜ ilmulb menüüs).
3. Valige soovitud muusika [List] (loendist) **Λ V** abil ja vajutage siis **ENTER** muusika lisamiseks programmi loendisse.
4. Valige programmi loendist muusika ja seejärel vajutage **ENTER** taasesituse alustamiseks.
5. Vajutage **PROG./MEMO**. programmi redigeerimisrežiimist väljumiseks (Ⓜ ilmulb menüüs).

Programmi loendi kustutamine

1. Vajutage **PROG./MEMO**. programmi redigeerimisrežiimil sisenemiseks (Ⓜ ilmulb menüüs).
2. Kasutage **Λ V** programmi loendist kustutatava loo valimiseks.
3. Vajutage **CLEAR**.

Programmi loendi kustutamine

Kasutage **Λ V <>** [Clear All] valimiseks ja siis vajutage **ENTER**.

! Märkus

Programmi saab tühistada ka plaadi või USB-seadme eemaldamisega, seadme väljalülitamisega või funktsiooni ümberlülitamisega.

Fotofailide vaatamine



PHOTO

See seade võib esitada fotofailidega plaate.





1. Valige DVD/CDvõi USB funktsioon vajutades **FUNCTION**.
2. Vajutage **Λ V** kausta valimiseks ja vajutage seejärel **ENTER**.
Kuvatakse kausta failide loend.
Kui te olete failide loendis ja tahate naasta eelmise kausta loendisse, kasutage selle esiletõstmiseks **Λ V** nuppe kaugjuhtimispuldil ... ja vajutage seejärel **ENTER**.
3. Kui te tahate vaadata kindlat faili, vajutage **Λ V** faili esiletõstmiseks ja siis **ENTER** või **PLAY**. Faili vaatamise ajal võite vajutada **STOP** eemisesse menüüsse naasmiseks (JPEG-menüü).

Fotofailide vaatamine slaidshowna

PHOTO

1. Kasutage  ikooni esiletõstmiseks **Λ V <>** ja vajutage siis **ENTER** slaidshow alustamiseks.
2. Võite slaidshow kiirust muuta **<>** abil kui  ikoon on esiletoodud.

Abimenüü slaidshowl

Menüü	Nupud	Kasutamine
 	Λ / V	Pildi pööramine
 Prev./ Next	< / >	Järgmisele failile liikumine
 Hide	RETURN	Menüü peitmine
	STOP	Slaidshow sulgemine

Muusika kuulamine slaidshow ajal

PHOTO

Võite slaidshow ajal muusikat kuulata kui plaat sisaldab koos fotodega ka muusikat. Kasutage  ikooni esiletõstmiseks **Λ V <>** ja vajutage siis **ENTER** slaidshow alustamiseks.

! Märkus

See funktsioon on võimalik ainult plaatide puhul.

Uinaku taimer seade

Vajutage üks või mitu korda **SLEEP** valimaks aeg, mil seade välja lülitub, vahemikus 10 kuni 180 minutit.

Järelejäänud aja vaatamiseks vajutage **SLEEP**.

Uinaku režiimi tühistamiseks vajutage korduvalt **SLEEP** kuni ilmub "SLEEP 10" ja vajutage siis korra veel **SLEEP** kuni kuvatakse "SLEEP 10".

! Märkus

Võite kontrollida järele jäänud aega seadme väljalülitumiseni.

Dimmer

Vajutage korra **SLEEP**. Ekraan tumeneb poole võrra. Tühistamiseks vajutage korduvalt **SLEEP** kuni dimmer maha läheb.

Ajutine heli väljalülitamine

Vajutage **MUTE** heli vaigistamiseks.

Võite seda näiteks kasutada telefonile vastates, ekraaniaknas kuvatakse "MUTE".

Toite automaatne väljalülitamine

Energiatarbe säästuks lülitub seade ise välja, kui põhiseade pole välisseadmega ühendatud ja seda pole 25 minutit kasutatud. Selliselt toimib see seade pärast kuut tundi, alates momendist, kui põhiseade on ühendatud analoogsisendi kaudu mõne muu seadmega.

Pimenduspilt

Pimenduspilt ilmub kui jätate seadme stopp-režiimi umbes viieks minutiks.

Süsteemi valimine - valikuline

Võite oma teleri süsteemile valida sobiva süsteemirežiimi. Kui ekraaniaknasse ilmub „NO DISC“, vajutage ja hoidke all **PAUSE/STEP (II)** rohkem kui viis sekundit süsteemi valimiseks.

Faili info kuvamine (ID3 TAG)

MP3-faili, mis sisaldab faili infot, esitamisel saate te infot kuvada vajutades **DISPLAY**.

Raadio kasutamine

Kontrollige, et FM antenn on ühendatud. (Vt. lk. 15)

Raadio kuulamine

1. Vajutage **FUNCTION** kuni ekraaniaknale ilmub FM.
Sisse on lülitatud viimati vastvõetud raadiojaam.
2. Vajutage ja hoidke **TUN.(-/+)** all umbes kaks sekundit kuni sagedusmääraja hakkab muutuma ning siis vabastage see. Skaneerimine peatub kui seade leiab jaama.

või

Vajutage korduvalt **TUN.(-/+)**.

3. Reguleerige helitugevust pöörates **VOL**.
Espaneelil või vajutage kaugjuhtimispuldil korduvalt **VOL+** või **-**.

Raadiojaamade seadistamine

Saate seadistada 50 FM-jaama.

Enne sisselülitamist keerake heli vaiksemaks.

1. Vajutage **FUNCTION** kuni ekraaniaknale ilmub FM.
2. Valige soovitud sagedus kasutades **TUN.(-/+)**.
3. Vajutage **PROG./MEMO**. Häälestusnumber hakkab ekraaniaknas vilkuma.
4. Vajutage **PRESET (Λ V)**, et valida number, mida tahate seadistada.

5. Vajutage **PROG./MEMO**.
Jaam salvestatakse.

6. Korrake samme 2-5 teiste jaamade salvestamiseks.

Kõigi salvestatud jaamade kustutamine

1. Vajutage ja hoidke **PROG./MEMO** all kaks sekundit.
Seadme ekraanil hakkab vilkuma „ERASE ALL“.
2. Vajutage **PROG./MEMO**, kõigi raadiojaamade kustutamiseks.

FM halva vastuvõtusignaali parandamine.

Vajutage **PLAY (▶)** (MO/ST.) nuppu kaugjuhtimispuldil. See lülitab raadio stereolt ümber monole ja parandab tavaliselt vastuvõtmist.

Raadiojaamade info otsimine

FM-raadio on varustatud RDS (raadio andmesüsteem) seadega. See näitab infot kuulatava raadiojaama kohta. Vajutage erinevate andmetüüpide vaatamiseks korduvalt **RDS**-le.

- PS** (Programme Service Name)
Ekraanile ilmub kanali nimi.
- PTY** (Programme Type Recognition)
Ekraanile ilmub programmi tüüp (näit. Jazz või News).
- RT** (Radio Text)
Tekstsõnum sisaldab saatejaamast tulevat spetsiaalset infot. Teksti võib ekraanil kerida.
- CT** (Time controlled by the channel)
See näitab aega ja kuupäeva eetrisse jaam.

Näitab ekraanil saatejaama aega ja kuupäeva. Võite raadiojaamu programmi tüübi järgi otsida vajutades **RDS**. Ekraanil kuvatakse viimati kasutatud **PTY**.

Vajutage **PTY**-le üks või mitu korda oma eelistatud programmi valimiseks. Vajutage ja hoidke **<>** all. Raadio alustab automaatsingut.

Heli reguleerimine

Ümbritseva režiimi seadistamine

Süsteemil on mitmeid eelseadistatud ümbrusheli välju. Võite valida soovitud helirežiimi **EQ/LG EQ**. Võite muuta **EQ/LG EQ** kasutades **<>** noole klahvi kui kuvatakse **EQ/LG EQ** info.

Ekvalaiserile kuvatavad seaded võivad erineda sõltuvalt heliallikatest ja –efektidest.

Ekraanil	Kirjeldus
NAT PLUS	Võite nautida loomuliku heli efekti nagu 5.1-kanal.
Kohalik spetsialiseerumine ekvalaiser	Regionaalselt optimeeritud heliefekt. (DANGDUT/ ARABIC/ PERSIAN/ INDIA/ REGUETON/ MERENGUE/ SALSA/ SAMBA/ CUMBIA/ AFRO) (vabatahtlik)
AUTO EQ	Kasutab helitasandit, mis on kõige sarnasem MP3 ID3 sildi või loo faili žanrile.
POP CLASSIC JAZZ ROCK	See programm annab helile entusiastliku atmosfääri tekitades tunde, et olete tõeliselt rock-popi, jazzi või klassika kontserdil.
MP3 OPT	See funktsioon on optimaalne kokkusurutavale MP3-failile. See parandab ülemist kõla.
BASS	Tugevdab soprani, bassi ja ümbruse efekti.
BYPASS	Võite nautida heli ilma ekvalaiser efektideta.

! Märkus

- Mõnede ruumiliste režiimide puhul mõnede kõlaritega puudub heli või heli on vaikne. See sõltub ruumilisest režiimist ja audio allikast, see ei ole rike.
- Võibolla on vajalik ruumilise režiimi lähtestamine peale sisselülitamist või peale loo vahetamist.

Lisaoperatsioonid

Muusika kuulamine portatiivsest pleierist või välisest seadmest.

Seadet saab kasutada muusika mängimisel paljudest erinevatest portatiivsete pleierite või väliste seadmete tüüpidest.

1. Ühendage portatiivne pleier P. IN(PORTABLE IN) pistikusse seadmest.
või
Ühendage välise seade seadme AUX-pesasse.
või
Ühendage välise seade seadme SCART-pesasse.
2. Lülitage seade sisse vajutades **POWER**.
3. Valige PORTABLE, AUX, TV-AUDIO funktsioon vajutades **FUNCTION**.
4. Lülitage portatiivne pleier või välisseade sisse ja alustage taasesitust.

USB-le salvestamine

1. Ühendage USB-seade seadmega.
2. Valige DVD/CD funktsioon vajutades **FUNCTION**.

Ühe loo salvestamine – Võite salvestada USB-le peale soovitud faili esitamist.

Kõigi lugude salvestamine – Võite salvestada USB-le peale peatamist.

Listi salvestamise programmeerimine – Peale programmeeritud listi esitamist võite te selle salvestada USB-le.

3. Salvestamise alustamiseks vajutage ● **REC**.
4. Salvestamise lõpetamiseks ■ **STOP**.

! Märkus

- Võite kontrollida ekraanil USB-le salvestamise salvestusprotsenti salvestamise ajal.
- Kui te lõpetate salvestamise taasesituse ajal, siis salvestatav fail salvestub.
- USB-le salvestamise ajal ärge eemaldage USB-seadet seadmest või lülitage seadet välja. Muidu salvestub mittetäielik fail ja seda ei saa arvutis kustutada.
- Kui USB-le salvestamine ei tööta, kuvatakse teated "NO USB", "ERROR", "USB FULL" või "NO REC".
- CD-G plaadilt pole USB-salvestamine võimalik.
- Tee ei saa salvestada rohkem kui 999 faili.
- Salvestatakse kui TRK_001 on CD FOLDER.
- Salvestamine töötab ainult heli-CD puhul.

Autorikaitsega materjalidest, kaasarvatud arvutiprogrammid, raadiojaamade- ja helisalvestised, lubamatute koopiade tegemine võib olla autorikaitseõiguste rikkumine ja kriminaalselt karistatav. Antud seadet ei tohi sel otstarbel kasutada.

**Käituge vastutustundlikult
Austage autoriõigusi**

Veotsing

PROBLEEM	KORRGEERIMINE
Puudub toide	Ühendage toitejuhe pistikusse.
Pilt puudub	Valige sobiv video sisendrežiim teleris nii, et pilt ilmub teleri ekraanile. Ühendage kindlalt nii teleri kui seadme videokaablid.
Heli puudub või on vaikne	Valige õige sisendrežiim, et saaksite kuulata seadmest tuelvat heli. Ühendage ühenduskaablid korrektselt terminalidega. Asendage uue audio kaabliga.
DVD pildikvaliteet on halb	Puhastage plaat pehme lapiga väljapoole suunatud liigutustega.
DVD/CD ei mängi	Sisestage plaat. Sisestage esitatav plaat (kontrollige plaadi tüüpi, värvisüsteemi ja regionaalset koodi). Asetage plaat sahtlisse etiketiosaga ülespoole. Sisestage oma salasõna ja vahetage hinnangu tasand.
DVD või CV taasesitusel kostub pirisev heli	Puhastage plaat pehme lapiga väljapoole suunatud liigutustega. Tõstke seade ja audiokomponendid oma telerist kaugemale.
Raadiojaamu ei saa korrektselt häälestada.	Kontrollige antenni seisukorda ja reguleerige selle asendit. Kinnitage vajadusel välisantenn. Häälestage raadiojaam manuaalselt. Raadiojaamade seadistamiseks vaadake lk 24.
Kaugjuhtimispult ei tööta korrektselt / ei tööta üldse.	Juhtimispult ei ole suunatud otse seadmele. Suunake juhtimispult otse seadmele. Kaugjuhtimispult on seadmest liiga kaugel. Kasutage kaugjuhtimispulti 7m kaugusel seadmest. Kaugjuhtimispuldi ja seadme vahel on takistavad esemed. Eemaldage takistused. Kaugjuhtimispuldi patareid on aegunud. Vahetage patareid uute vastu välja.

Hooldus

Seadme käsitlemine

Seadme transportimine

Hoidke alles originaalkarp ja pakkimismaterjalid. Kui teil on vaja seadet transportida siis pakkige see maksimaalseks kaitseks nagu oli pakitud tehases.

Välisosade puhtana hoidmine

- Ärge kasutage seadme läheduses lenduvaid vedelikke nagu putukatõrjevahend.
- Pühkimine tugeva survega võib pinda kahjustada.
- Ärge laske kummist või plastikust esemetel olla seadmega pikaaegses kontaktis.

Seadme puhastamine

Pleieri puhastamiseks kasutage puhast kuiva lappi. Kui pind on eriti määrdunud, kasutage pehme puhastusvahendiga niisutatud lappi. Ärge kasutage tugevaid lahusteid nagu alkohol, bensiin või lahusti kuina need võivad kahjustada seadme pinda.

Seadme hooldus

Seade on kõrgtehnoloogiline seade. Kui optiline lugeja või draivi osad on mustad või kulunud, väheneb esituse kvaliteet. Üksikasjade osas võtke ühendust lähima volitatud teeninduskeskusega.

Plaadid

Plaatide käsitlemine

Ärge puudutage plaadi esitatavat poolt. Hoidke plaati äärtest nii, et ei sõrmejäljed ei jääks plaadile. Ärge kunagi kleepige plaadile paberit või kleeplinti.

Plaatide hoidmine

Peale kasutamist pange plaat selle ümbrisesse. Ärge jätke plaati otsesesse päikesevalgusse või küttekehade lähedusse. Ärge kunagi jätke plaati pargitud autos päikese kätte.

Plaatide puhastamine

Sõrmejäljed ja tolm plaadil võivad põhjustada halva pildi- ja helikvaliteedi. Enne taasesitamist puhastage plaat puhta lapiga. Pühkige plaati suunaga keskest väljapoole.

Ärge kasutage tugevaid lahusteid nagu alkohol, bensiin, lahjendi, kaubanduslikke puhastusvahendeid või antistaatilisi pihusteid, mis on ettenähtud vinüülplaatidele.

Piirkonna koodide loend

Valige loendist piirkonnakood

Piirkonna	kood	Piirkonna	kood	Piirkonna	kood	Piirkonna	kood
Afghanistan	AF	Fiji	FJ	Monako	MC	Singapore	SG
Argentiina	AR	Soome	FI	Mongoolia	MN	Slovakkia Vabariik	SK
Austraalia	AU	Prantsusmaa	FR	Maroko	MA	Sloveenia	SI
Austria	AT	Saksamaa	DE	Nepaal	NP	Lõuna-Aafrika	ZA
Belgia	BE	Suurbritannia	GB	Hollandi	NL	Lõuna-Korea	KR
Bhutan	BT	Kreeka	GR	Antillid	AN	Hispaania	ES
Bolivia	BO	Gröönimaa	GL	Uus-Meremaa	NZ	Sri Lanka	LK
Brasiilia	BR	Hong Kong	HK	Nigeeria	NG	Rootsi	SE
Kambodža	KH	Ungari	HU	Norra	NO	Šveits	CH
Kanada	CA	India	IN	Omaan	OM	Taiwan	TW
Tšiili	CL	Indoneesia	ID	Pakistan	PK	Tai	TH
Hiina	CN	israel	IL	Panama	PA	Türgi	TR
Kolumbia	CO	Itaalia	IT	Paraguay	PY	Uganda	UG
Kongo	CG	Jamaika	JM	Filipiinid	PH	Ukraina	UA
Costa Rica	CR	Jaapan	JP	Poola	PL	Ameerika Ühendriigid	US
Horvaatia	HR	Keenia	KE	Portugal	PT	Uruguay	UY
Tšehhi Vabariik	CZ	Kuweit	KW	Rumeenia	RO	Uzbekistan	UZ
Taani	DK	Liibüa	LY	Vene Föderatsioon	RU	Vietnam	VN
Ecuador	EC	Luxemburg	LU	Saudi- Araabia	SA	Zimbabwe	ZW
Egiptus	EG	Malaisia	MY	Senegal	SN		
El Salvador	SV	Maldiivid	MV				
Etiopia	ET	Mehhiko	MX				

Keele koodide loend

Kasutage antud loendit teie poolt soovitud keele algseadete sisestamisel: [Disc Audio], [Disc Subtitle] ja [Disc Menu].

Keele	kood	Keele	kood	Keele	kood	Keele	kood
Afar	6565	Prantsuse	7082	Leedu	7684	Sindhi	8368
Afrikaani	6570	Friisi	7089	Makedoonia	7775	Singhalese	8373
Albaania	8381	Galiitsia	7176	Malaisia	7771	Slovakkia	8375
Amehaari	6577	Gruusia	7565	Malai	7783	Sloveenia	8376
Araabia	6582	Saksa	6869	Malayalami	7776	Hispaania	6983
Armeenia	7289	Kreeka	6976	Maori	7773	Sudaneesi	8385
Assamese	6583	Gröönimaa	7576	Marathi	7782	Swahili	8387
Aymara	6588	Guaraani	7178	Moldaavia	7779	Rootsi	8386
Azerbaidžani	6590	Gujarati	7185	Mongoolia	7778	Tagalog	8476
Baškiiri	6665	Hausa	7265	Nauru	7865	Tajik	8471
Baski	6985	Heebrea	7387	Nepali	7869	Tamil	8465
Bengaali	6678	Hindi	7273	Norra	7879	Telugu	8469
Bhutani	6890	Ungari	7285	Orija	7982	Tai	8472
Bihari	6672	Islandi	7383	Panjabi	8065	Tonga	8479
Bretooni	6682	Indoneesia	7378	Pashto	8083	Türgi	8482
Bulgaaria	6671	Interlingua	7365	Pärsia	7065	Turkmeenia	8475
Burmese	7789	liri	7165	Poola	8076	Twi	8487
Valgevene	6669	Itaalia	7384	Portugali	8084	Ukraina	8575
Hiina	9072	Jaapani	7465	Quechua	8185	Urdu	8582
Horvaatia	7282	Kanada	7578	Rhaeto-Romance	8277	Usbeki	8590
Tšehhi	6783	Kashmiiri	7583	Rumeenia	8279	Vietnami	8673
Taani	6865	Kazahhi	7575	Vene	8285	Volapük	8679
Hollandi	7876	Kirgiizi	7589	Samoa	8377	Welsh	6789
Inglise	6978	Korea	7579	Sanskriti	8365	Wolof	8779
Esperanto	6979	Kurdi	7585	Šoti	7168	Xhosa	8872
Eesti	6984	Laotia	7679	Serbia	8382	Jidiš	7473
Faroese	7079	Ladina	7665	Serbo-Horvaatia	8372	Yoruba	8979
Fiji	7074	Läti	7686	Shona	8378	Zulu	9085
Soome	7073	Lingala	7678				

Kaubamärgid ja litsentsid



“DVD Logo” on DVD Format/Logo Licensing Corporation kaubamärk.



DivX®, DivX Certified® ja seotud logod on ettevõtte Rovi Corporation või selle tütarettevõtete kaubamärgid ning neid kasutatakse litsentsi alusel.



Toodetud Dolby Laboratories litsentsiga. Dolby topelt-D sümbol on Dolby Laboratories kaubamärk.



Märkused autoriõiguste kohta

- See toode sisaldab autoriõigusega kaitstud tehnoloogiat, mille puhul kehtivad Ameerika Ühendriikide patente ja muud intellektuaalse omandi õigused. Käesoleva autorikaitsetehnoloogia kasutamine peab olema Rovi Corporationi poolt heaks kiidetud ning on mõeldud vaid kasutamiseks kodus ja muuks piiratud viisil vaatamiseks (välja arvatud juhul, kui Rovi Corporation on teisisi kasutamiseks heakskiidu andnud). Pöördprojekteerimine ning osadeks lahtivõtmine on keelatud.
- Ameerika Ühendriikide ja teiste riikide autoriõiguse seaduste kohaselt võib teleprogrammide, videokassettide, BD-ROM plaatide, DVD-plaatide, CD-plaatide ja muu materjali volitamata salvestamine, kasutamine, esitamine, levitamine või ümbertöötlemine kaasa tuua tsiviilõigusliku vastutuse ja/või kriminaalvastutuse.

Spetsifikatsioonid

Üldine	
Elektritoite nõuded	Vaadake peamist etiketti.
Energiakulu	Vaadake peamist etiketti.
Mõõdud (L x K x S)	umbes 360 x 65 x 320 mm ilma jalata
Netokaal (umbes)	2,5 kg
Töötemperatuur	5 °C kuni 35 °C (41 °F kuni 95 °F)
Lubatud niiskus	5 % kuni 90 %

Väljundid	
VIDEO OUT	1,0 V (p-p), 75 Ω, sünk. negatiivne, RCA –pistik x 1/ SCART (TO TV)
COMPONENT VIDEO OUT	(Y) 1,0 V (p-p), 75 Ω, sünk. negatiivne, RCA –pistik x 1 (Pb)/(Pr) 0,7 V (p-p), 75 Ω, sünk. negatiivne, RCA –pistik x 2
ANALOG AUDIO IN	2,0 Vrms (1 kHz, 0 dB), 600 Ω, RCA pistik (L, R) x 1
PORT. IN	0,5 Vrms (3,5 mm stereo pistik)

Süsteem	
Laser	Semikonduktor laser, lainepikkus: 650 nm
Signaalsüsteem	Standard NTSC/ PAL värvitelerisüsteem
Sageduskarakteristik	20 Hz kuni 20 kHz (48 kHz, 96 kHz, 192 kHz sampling)
Signaalist mürani suhe	Rohkem kui 80 dB
Harmoniline moonutus	0.05 % 1 W juures
Dünaamiline vahemik	Rohkem kui 85 dB
Sõlmevõimsustoide (USB)	DC 5 V  500 mA

Võimendi		
Stereorežiim	45 W + 45 W (4 Ω 1 kHz juures)	
Ruumiline režim	Eesmine	45 W + 45 W
	Keskus	45 W
	Ruumiline	45 W + 45 W (4 Ω 1 kHz juures)
	Subwoofer	75 W (8 Ω 60 Hz juures)

Tuuner	
FM sagedusvahemik	87.5 kuni 108.0 MHz või 87.50 kuni 108.00 MHz

Esikõlar (vasak/parem)	
Tüüp	1 1-kanaline kõlar
Impedants	4 Ω
Sisendvool	45 W
Maks. Sisendvool	90 W
Võrgu mõõdud (L x K x S)	74 x 128 x 66 mm
Netokaal	0,37 kg

Tagakõlar (vasak/parem)	
Tüüp	1 1-kanaline kõlar
Impedants	4 Ω
Sisendvool	45 W
Maks. Sisendvool	90 W
Võrgu mõõdud (L x K x S)	74 x 128 x 66 mm
Netokaal	0,37 kg

Keskõlar	
Tüüp	1 1-kanaline kõlar
Impedants	4 Ω
Sisendvool	45 W
Maks. Sisendvool	90 W
Võrgu mõõdud (L x K x S)	74 x 128 x 66 mm
Netokaal	0,37 kg

Subwoofer	
Tüüp	1 1-kanaline kõlar
Impedants	8 Ω
Sisendvool	75 W
Maks. Sisendvool	150 W
Võrgu mõõdud (L x K x S)	156 x 325 x 267 mm
Netokaal	3,03 kg

Tootjal on õigus disaini ja spetsifikatsioonide muutmiseks etteteatamata.



	Телефон	Режим работы	Интернет
Россия	8-800-200-7676	Круглосуточно	http://www.lg.com
Беларусь	8-820-0071-1111		
Латвия	802-00-201	9:00 - 17:00 (Пн.-Пт.)	
Литва	8-800-08081		
Эстония	800-9990		
Украина	0-800-303-000	8:00 - 21:00 (Пн.-Пят.) 9:00 - 18:00 (Суб., Вс.)	
Казахстан	8-8000-805-805	9:00-20:00 (Пн.-Пят.) 9:00-18:00 (Суб., Вс.)	
	2255 (для мобильных телефонов)		
Кыргызстан	8-0000-710-005	Круглосуточно	
Узбекистан	8-800-120-2222	9:00 - 18:30 (Пн.- Пят.) 9:00 - 15:00 (Суб.)	