



ČESKÝ

SLOVENČINA

MAGYAR

SRPSKI

SHQIPTAR

МАКЕДОНСКИ

HRVATSKI

БЪЛГАРСКИ

ROMÂNĂ

ENGLISH

## AUTOMATICKÁ PRAČKA s předním plněním

Díky za zakoupení této plně automatické pračky zn.LG.  
Přečtěte si prosím pečlivě tento „Návod k obsluze“ ;  
poskytne Vám pokyny k bezpečné instalaci, používání a  
údržbě. Uschovejte pro případnou budoucí potřebu.  
Poznamenejte si konkrétní typ zakoupené pračky (model)  
a výrobní číslo (Serial Number - S/N)

F14B8Q/TD(W)(A)(1~9)

F12B8Q/TD(W)(A)(1~9)

F10B8Q/TD(W)(A)(1~9)

**P/No.: MFL67463282**

ver. 26042013.00

[www.lg.com](http://www.lg.com)

## C HARAKTERISTIKA



### ■ Ochrana proti pomačkání

Pomačkání prádla je minimalizováno střídáním rotace bubnu.



### ■ Zabudovaný ohřívač

Vnitřní ohřívač automaticky ohřívá vodu na nejlepší teplotu podle zvoleného cyklu.



### ■ Hospodárnější, inteligentní systém praní

Inteligentní systém praní zjišťuje velikost náplně a teplotu vody a podle toho optimalizuje úroveň (množství) vody a dobu praní, čím minimalizuje spotřebu el. energie a vody.



### ■ Dětská pojistka

Dětská pojistka zabraňuje, aby děti nemohly během provozu pračky stisknutím kteréhokoliv tlačítka změnit nastavený program praní.



### ■ Systém ovládání rychlosti otáčení bubnu s nízkým hlukem

Snímáním množství náplně a vyvážením skutečně minimalizuje úroveň hluku při odstředování.



### ■ Systém přímého pohonu bubnu

Moderní bezkartáčkový stejnosměrný elektromotor pohání buben přímo, bez řemenice a řemenice.



MOTION

### ■ 6 Motion

Pračka je schopna provádět různé činnosti bubnu nebo kombinaci různých činností v závislosti na zvoleném programu praní.

V kombinaci s řízenou rychlostí ždímání a schopností bubnu otáčet se doleva i doprava se výrazně zlepšuje výkon praní a dosahuje se vždy dokonalých výsledků.

## O BSAH

Provozně-bezpečnostní upozornění.....	3
Technické údaje .....	4
Instalace .....	5
Příprava před praním.....	11
Přidávání pracích prostředků.....	12
Funkce .....	14
Používání pračky .....	16
Údržba a ošetřování pračky.....	23
Než zavoláte odborný servis .....	27
Záruční podmínky .....	31

## P rovozně-bezpečnostní upozornění

### ⚠ Výstraha !

Informace a pokyny, uvedené v tomto návodu musí být dodrženy pro provozní bezpečnost osob, k minimalizaci rizika požáru nebo výbuchu, úrazu elektrickým proudem nebo k ochraně vůči poškození majetku, zdraví nebo ztrátě života.

### DŮLEŽITÉ BEZPEČNOSTNÍ POKYNY

**Výstraha :** K minimalizaci rizika požáru, úrazu elektrickým proudem, poškození zdraví osob používajících pračku, dodržujte základní pokyny, včetně následujících:

- Pračku neinstalujte v místech, kde by byla vystavena působení povětrnostních vlivů
- Nepokoušejte se zasahovat do ovládacích prvků
- Neopravujte nebo nevyměňujte žádné díly pračky, ani nedělejte žádné servisní práce, pokud to není zvlášť doporučeno v pokynech pro údržbu uživatelem nebo v pokynech pro opravu uživatelem, kterým rozumí a má k jejich provedení odborné zkušenosti.
- V bezprostřední blízkosti pračky a v jejím okolí neskladujte hořlavé materiály, jako cupanina, papír, hadry, chemikálie, atd.
- Přísný dozor je nutný při používání pračky dětmi nebo v jejich blízkosti. Nedovolte, aby si děti hrály na pračce, s pračkou nebo uvnitř ní, ani s jinými spotřebiči.
- Nenechávejte otevřeny dvířka plnicího otvoru. Otevřená dvířka lákají děti houpat se na nich nebo vlézt dovnitř pračky.
- Nikdy nesahejte dovnitř pračky, pokud je buben v pohybu. Počkejte, až se buben úplně zastaví.
- Praní může snížit účinnost úpravy prádla snižující jeho hořlavost.
- V pračce neperte nebo neodstředíte textilie, které byly čišťeny, namočený nebo potřísněny hořlavými nebo výbušnými látkami (jako je vosk, oleje, barvy, benzin, odmašťovací kapaliny, roztoky pro suché čištění, petrolej, atd.) - mohou se vznítit nebo explodovat. Olej může zůstat v bubnu během celého cyklu, což bude mít za následek požár při sušení. Proto do pračky nevkládejte oděvy potřísněné olejem.
- Pečlivě dodržujte pokyny k praní a zacházení s textiliemi (symboly praní, čištění) od výrobce textilie.
- Dvířka pračky nezavírejte přibouchnutím, ani se je násilím nesnažte otevírat, jsou-li uzamčené. Pračka se tak může poškodit.
- Ke snížení možnosti rizika úrazu elektrickým proudem vytáhněte vidlici síťové šňůry ze zásuvky nebo odpojte pračku z el. sítě vyšroubováním pojistky nebo vypnutím jističe v bytovém (domovním) rozvaděči před každým čištěním nebo údržbou pračky.
- Nikdy se nepokoušejte provozovat pračku, byla-li poškozená, má vadné funkce, je částečně rozebraná nebo má chybějící nebo zlomené díly, včetně poškozené síťové šňůry s vidlicí.
- Pokud došlo k zaplavení výrobku vodou, kontaktujte prosím servisní středisko. Riziko úrazu elektrickým proudem a požáru.

### NÁSLEDUJÍCÍ POKYNY USCHOVEJTE

#### POKYNY K UZEMNĚNÍ

Tato pračka musí být uzemněna. V případě závady nebo selhání činnosti uzemnění snižuje riziko úrazu elektrickým proudem tím, že umožní projít el. proudem cestou nejmenšího odporu. Tato pračka je vybavena síťovou šňůrou s ochranným uzemňovacím vodičem a vidlicí s ochranným kolíkem. Vidlici se může zasouvat pouze do odborně instalované zemněné zásuvky odpovídající všem místním předpisům a nařízením.

- Nepoužívejte žádné rozdujky, „tzw. zlodějky“ a jiné typy síťových rozbočovačů, které nejsou uzemněny, nebo jakkoliv uzemnění obcházejí .
- Nejste-li si jisti, že máte zásuvky správně zemněné, poradte se v odborné elektrotechnické instalační firmě .

**VÝSTRAHA :** Nesprávné připojení zemního vodiče pračky může způsobit úraz el. proudem. Jste-li na pochybách, je-li pračka správně zemněna, nechte si ji zkontrolovat odborným elektroinstalátérem nebo v servisu. Neměňte síťovou šňůru s vidlicí, dodanou s pračkou - nevyhovuje-li vidlice, musí výměnu celé šňůry provést odborný pracovník (elektrikář).

## TECHNICKÉ ÚDAJE

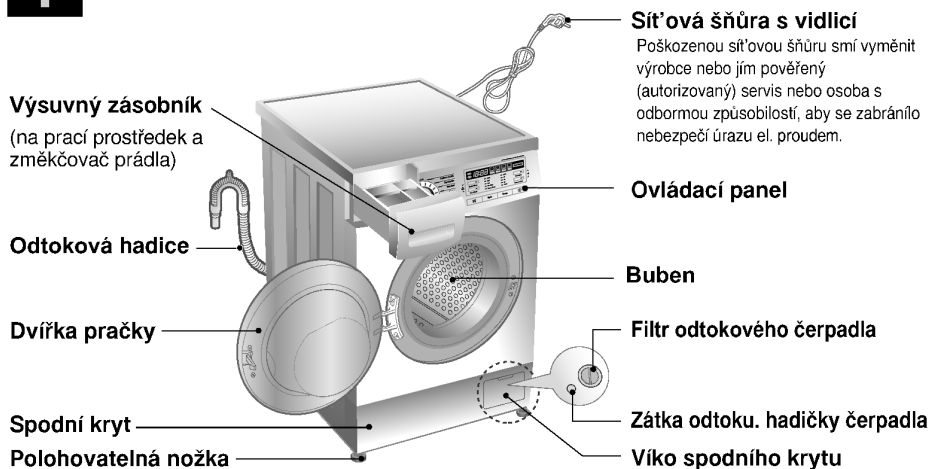

- **Název** : Automatická pračka s předním plněním
- **Napájení** : střídavé, 220-240V~, 50/60Hz
- **Rozměry (š x hl. x v)** : 600mm x 550mm x 850mm
- **Hmotnost / Příkon max.** : 62 kg / 2100 W, 0,33 W (vypnutá, doběh)
- **Kapacita praní** : 7 kg prádla [F14/12/10B8QD(W)(A)(1~9)]  
8 kg prádla [F14/12/10B8TD(W)(A)(1~9)]
- **Otáčky odstředování** : Rinse Hold/No Spin/400/800/1400  
Rinse Hold/No Spin/400/800/1200  
Rinse Hold/No Spin/400/800/1000

- **Spotřeba vody** : 49 litrů [F14/12/10B8QD(W)(A)(1~9)]  
56 litrů [F14/12/10B8TD(W)(A)(1~9)]

- **Povolený tlak vody** : 30 kPa - 1MPa

\* Změny vnějšího provedení (vzhledu) a technických údajů za účelem zvýšení jakosti, vyhrazeny.

### ■ Příslušenství

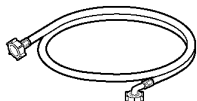

Hadice přívodu vody (1 ks)

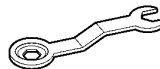

Montážní klíč

## I nstalace

Pračku instalujte nebo uložte na místě, kde nebude vystavena teplotám pod bodem mrazu, ani vystavena povětrnostním vlivům.

Pračka musí být spolehlivě uzemněna podle všech platných předpisů a nařízení.

Otvory v základně pračky nesmí být zakryty kobercem, pokud je pračka instalovaná na podlaze pokryté kobercem.

V zemích, kde jsou oblasti, které mohou být zamořeny šváby nebo jiným hmyzem, věnujte zvláštní pozornost tomu, aby zařízení a jeho okolí bylo trvale udržováno v čistotě.

Jakékoliv poškození, které může být způsobeno šváby nebo jiným hmyzem, nebude kryto zárukou na zařízení.

### ■ Vybalení

- Před použitím pračky je zapotřebí odstranit obal a veškeré přepravní šrouby.
- ☞ Při vyjímání spodní části pračky z obalu odstraňte přídatnou opěrku uprostřed dolní části obalu.

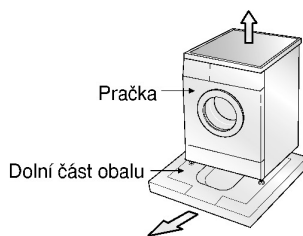

### ■ Transportní šrouby

Spotřebič zajištěn transportními šrouby, k ochraně před poškozením během přepravy.

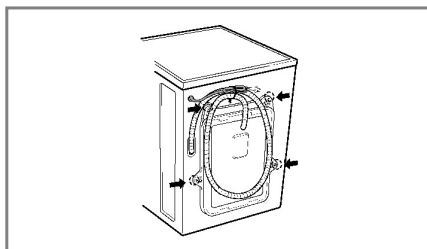

1. K ochraně před poškozením vnitřních částí během přepravy, jsou tyto zajištěny 4 šrouby. Před uvedením pračky do provozu odstraňte tyto šrouby spolu s pryžovými zátkami.
- Pokud by šrouby nebyly odstraněny, způsobí velký hluk, vibrace a závady v činnosti při uvedení do provozu.

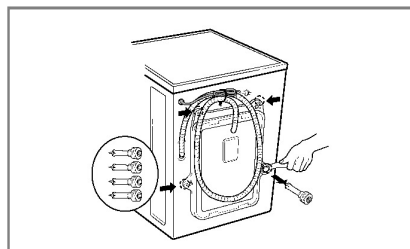

3. 4 šrouby vytáhněte spolu s pryžovými zátkami, mírným otáčením zátek. Šrouby i montážní klíč uschovejte pro možné použití v budoucnu (stěhování, přeprava do servisu apod.)
- Vždy, když je nutné pračku přepravovat, je nutné ji před přepravou zajistit šrouby.
4. Otvory po šroubech zalepte dodanými zálepkami.

## Instalace

### ■ Požadavky na místo instalace pračky

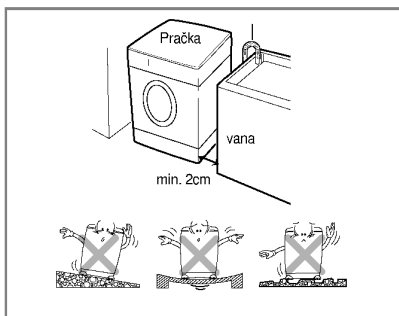

#### **Sklon podlahy :**

Povolený sklon podlahy pod pračkou je do 1°

#### **Zásuvka el. sítě :**

Musí se nacházet do 1,5 m od každé strany umístěné pračky. Nepřetěžujte zásuvku připojením více než jednoho spotřebiče.

#### **Další vzdálenosti :**

Požaduje se vzdálenost od stěny, dveří a podlahy: **vzadu: 10 cm; vpravo a vlevo : 2 cm**

Nikdy nepokládejte prací prostředky na vrchní stranu pračky. Mohla by se poškodit povrchová úprava a ovládací prvky pračky.

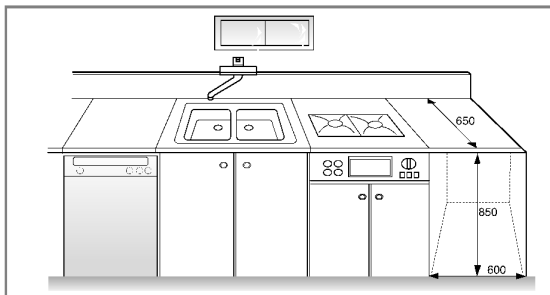

### ■ Umístění

Usaďte pračku na rovné pevné podlaze.

Ujistěte se, že proudění vzduchu v blízkosti pračky není narušováno koberci, pokrývkami atd.

- Zásadně neupravujte nerovnosti podlahy vkládáním kusů dřeva, lepenky nebo podobného materiálu pod pračku.
- Nelze-li se vyhnout instalaci pračky v blízkosti plynového sporáku nebo běžných kamen, musí být mezi pračku a zdroj tepla vložena izolační deska (85 x 60 cm) s povrchem u topného tělesa potaženým hliníkovou fólií.
- Pračka nesmí být instalována v místnostech, kde teplota klesá pod bod mrazu.
- Zajistěte prosím, aby byla pračka po instalaci snadno přístupná technikovi pro případ opravy.
- Příloženým montážním klíčem upravte výšku všech čtyř nohou tak, aby byla pračka pevně usazena a aby mezi horní deskou pračky a pracovní deskou zůstala mezera přibližně 20 mm.

## Instalace

### ■ Elektrické připojení

1. Nepoužívejte žádné prodlužovací kabely nebo rozdvojky.
  2. Poškozenou síťovou šňůru musí vyměnit výrobce nebo pověřený (autorizovaný) servisní pracovník nebo podobná odborně způsobilá osoba, aby se zabránilo nebezpečí úrazu.
  3. Po ukončení provozu vždy vytáhněte vidlici síťové šňůry ze zásuvky a zastavte přívod vody.
  4. Pračka musí být připojena pouze k řádně uzemněné síťové zásuvce, zapojené podle platných předpisů.
  5. Pračka musí být umístěna tak, aby byla vidlice síťové šňůry zapojené v zásuvce snadno dostupná.
- Opravy pračky může provádět pouze kvalifikovaný personál. Opravy prováděné nezkušenými osobami mohou způsobit zranění nebo závažné poškození. Kontaktujte své místní servisní středisko.
  - Neinstalujte pračku v místnostech, kde by mohly teploty klesnout pod bod mrazu. Zamrzlé hadice mohou tlakem prasknout. Při teplotách pod bodem mrazu může být snížena spolehlivost elektronické řídicí jednotky.
  - Jestliže je zařízení dodáno v zimních měsících a teploty jsou pod nulou: Umístěte pračku na několik hodin v pokojové teplotě předtím, než ji uvedete do provozu.

### UPOZORNĚNÍ

Přístroj není určen pro používání dětmi, popřípadě za dozoru dospělou osobou.  
Nedovolte, aby si děti hrály s pračkou, na pračce nebo uvnitř.

### UPOZORNĚNÍ

#### UPOZORNĚNÍ k napájecímu kabelu

U většiny spotřebičů se doporučuje zapojení do vyhrazeného okruhu; tzn. samostatný napájecí okruh, který napájí pouze dané zařízení a nemá žádné další výstupy nebo větvení. Pro vaši úplnou informovanost se obraťte na stránku se specifikacemi této uživatelské příručky. Nepřetěžujte síťové zástrčky. Přetížené, uvolněné nebo poškozené síťové zástrčky, prodlužovací kabely, roztržené napájecí kabely nebo poškozené nebo prasklé pojistky kabelů jsou nebezpečné. Kterákoli z těchto závad může způsobit úraz elektrickým proudem nebo požár. Pravidelně kontrolujte napájecí kabel vašeho spotřebiče a pokud jeho vzhled naznačuje poškození nebo chátření, odpojte jej, přerušte používání spotřebiče a nechte jej nahradit příslušným náhradním dílem od autorizovaného servisu. Chraňte napájecí kabel před fyzickým i mechanickým poškozením jako je zkrucení, zauzlení, přiskřípnutí, přivření do dveří nebo šlápnutí na něj. Věnujte zvláštní pozornost přípojkám, síťovým zástrčkám a místu, kde kabel vstupuje ze spotřebiče. Pokud je přístroj napájen z prodlužovací šňůry nebo zařízení s přenosnou elektrickou zásuvkou, musí být prodlužovací šňůra na zařízení s přenosnou elektrickou zásuvkou umístěna tak, aby nebyla vystavena možnému postříkání nebo vlhkosti.

### ■ Pračku připojte k přípojece vody pomocí nové sady hadic; již používané (staré) se nesmí používat.

### ■ Připojení hadice přívodu vody

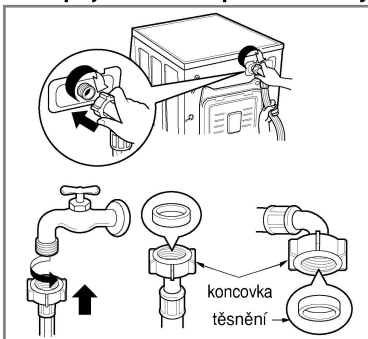

- ▶ Tlak v přívodu vody musí být v rozsahu 30kPa až 1Mpa.
- ▶ Při připojování hadice přívodu vody ji nestahujte ani ji k přívodnímu kohoutku nešroubujte přes závit.
- ▶ Převyšuje-li tlak v přívodu vody 1 MPA, je nutné namontovat před přívod k pračce redukční zařízení.
- S přívodní hadicí vody, dodanou jako příslušenství, se dodávají dvě pryžová těsnění k utěsnění šroubení na obou koncích hadice.
- Po připojení hadice zkontrolujte těsnost přívodu vody do pračky úplným otevřením kohoutku.
- Pravidelně kontrolujte stav hadice a v případě nutnosti ji vyměňte.
- Přesvědčete se, že na hadici nejsou žádné smyčky, zalomení nebo stisknutí.

### POZN.

Pokud po připojení voda uniká z hadice, opakujte stejné kroky. Pro přívod vody použijte nejstandardnější typ kohoutku. V případě, že je kohoutek hranatý nebo příliš velký, před instalací kohoutku na mezikou odstraňte vymezovací kroužek.

# I Instalace

## ■ Běžný kohout neukončený závitem a hadice ukončena šroubením

1. Povolte upevňovací šroubky vrchní části spojovací přechodky se závitem pro hadici, aby bylo možné jej upevnit ke kohoutu.
2. Zatlačte spojovací přechodku na kohout tak, aby těsnění doléhalo na spodní okraj kohoutu co nejtěsněji a utáhněte ji 4 šroubky
3. Šroubení přívodní hadice nasadte a našroubujte (směrem doprava) na závit spojovací přechodky do řádného utěsnění ( pryžové těsnění i v šroubení hadice).

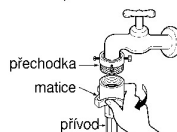
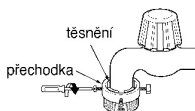
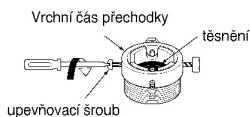

## ■ Běžný kohout bez závitu a přívodní hadice s nasuvací koncovkou hadice

1. Povolte upevňovací šroubky spojovací přechodky.
2. Zatlačte spojovací přechodku na kohout tak, aby těsnění doléhalo na spodní okraj kohoutu co nejtěsněji a utáhněte ji 4 šroubky
3. Po zatlačení kroužku na koncovce hadice dolů, připojte ji nasunutím na střední přechodku.

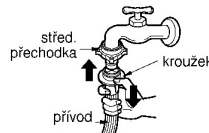
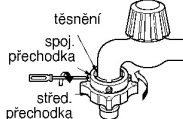
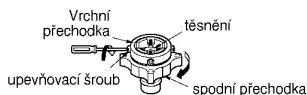

- V případě, že průměr kohoutu je větší, vydejte redukční díl.

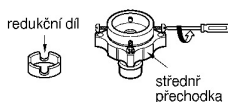

- Utáhněte matici střední přechodky tak, aby neunikala voda.
- Přesvědčete se, že uvnitř šroubení hadice je pryžové těsnění

- Před odpojením přívodní hadice od střední přechodky uzavřete kohout. Potom zatáhněte za koncovku hadice dolů a přitom kroužek tlačte dolů.

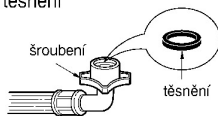

Používané vodorovné kohouty	
Vodorovný kohout	
Kohout s prodloužením	
Kohout s čtvercovým ústím	

- Tato pračka se dodává pouze s přípojkou na studenou vodu.
- Zajistěte, aby přívodní hadice neměla smyčky a zalomení (stisknutí).

# I nstalace

- Toto zařízení není určeno pro použití na moři nebo pro použití v mobilních zařízeních, jako jsou karavany, letadla atd.

Pokud se stroj ponechá na delší dobu bez používání (např. přes dovolenou), uzavřete přívodní kohout, zvláště jestliže v bezprostřední blízkosti není podlahová vpust (tzv. gula).

Při přemísťování zařízení vytáhněte přívodní kabel ze zásuvky. Vyřadte z činnosti pojistku dveřního zámku, aby se zabránilo uvěznění dětí uvnitř.

Balící materiál (např. fólie, styropor) mohou být pro děti nebezpečné.

Hrozí nebezpečí zadušení!

Všechen balící materiál dobře uložte mimo dosah dětí.

## ■ Montáž odtokové hadice

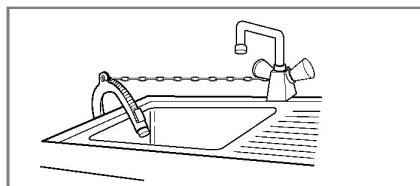
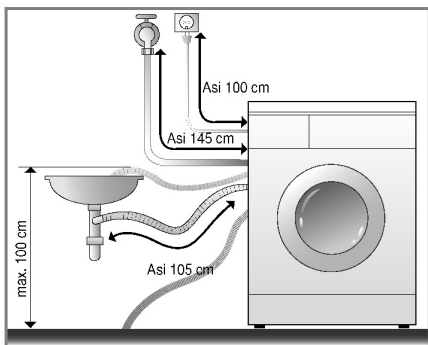

- Při montáži odtokové hadice zajistěte její koncovku lankem (řetízkem apod.) v místě zaústění do odtoku.
- Správné upevnění odtokové hadice ochrání podlahu před poškozením odtokovou vodou.

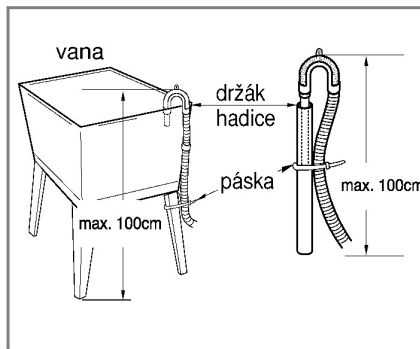
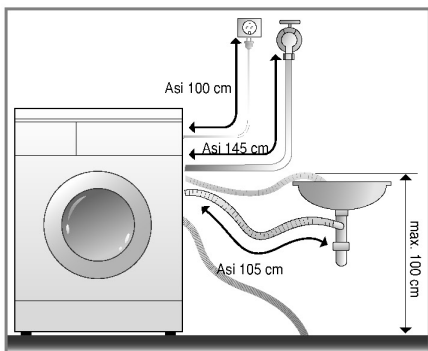

- Odtoková hadice nesmí být připojená výše než 100 cm nad podlahou.
- Odtokovou hadici je nutné správně upevnit vůči samovolnému uvolnění; únikem odtokové vody by se mohla poškodit podlaha.
- je odtoková hadice příliš dlouhá, nepokládejte ji na pračku; způsobilo by to nadměrný hluk.

# I Instalace

## ■ Vyrovnání pračky

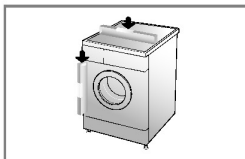

1. Správné, vodorovné a svislé ustavení pračky zamezí nadměrnému hluku a vibracím při provozu. Pračku instalujte na rovném a pevném povrchu. Podlahy, přednostně v rohu místnosti.

**POZNÁMKA** Dřevěné podlahy nebo podlahy zavěšeného typu mohou přispět k výrazným vibracím a chybám z nevyváženosti.

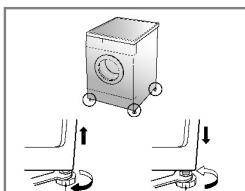

2. Není-li podlaha rovná, seřídte polohu pračky do roviny pomocí polohovatelných nožek. (Pod nožky nevklaďte žádné další podložky, kousky dřeva apod.). Ujistěte se, že všechny 4 nožky jsou stabilní a spočívají na podlaze. Zkontrolujte vodorovnou a svislou polohu pračky pomocí vodováhy.

\* *Poté, co je pračka vyrovnána, utáhněte zajišťovací matice nahore na základně pračky. Všechny zajišťovací matice musí být dotaženy.*

**POZNÁMKA** V případě, že je pračka umístěná na vyvýšené ploše, musí být bezpečně upevněna, aby se zabránilo riziku, že by mohla spadnout dolů.

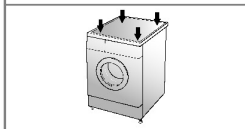

\* *Křížová kontrola ustavení*

*Zatlačením na horní část pračky v protilehlých rozích (úhlopříčně) se pračka nesmí „houpat“ (zkontrolujte v obou směrech). Houpá-li se pračka při zatlačení na úhlopříčně protilehlé rohy, seřídte polohu (výšku nožek) znova.*

## ■ Pevné podlahy

- Povrch podlahy, na kterou se pračka instaluje, musí být čistý, suchý a vodorovný.
- Instalujte pračku na rovnou pevnou podlahu.

## ■ Podlahy s dlažbou (klouzavé podlahy).

- Umístěte všechny nohy přístroje na podložku Tread Mate a zvedněte jej na vyhovující výšku. (Nastříhejte podložku Tread Mate na čtverce 70x70 mm a přilepte je na suché dlaždice v místě, kde má být přístroj umístěn.)
- \* *Podložka Tread Mate je z příslušného materiálu používaného na žebříky a schody který zabraňuje sklouznutí*

## ■ Dřevěné podlahy

- Dřevěné podlahy jsou velmi náchylné k přenosu vibrací.
- V zájmu zamezení vibracím Vám doporučujeme navléknout na všechny čtyři nohy pryžové návleky o síle nejméně 15 mm a zajistit je nejméně dvěma podlažnicemi se šrouby.
- Je-li to možné, instalujte pračku v jednom z rohů místnosti, kde je podlaha pevnější.

\* *Nasazením pryžových návleků omezíte vibrace.*

\* *Pryžové návleky lze objednat prostřednictvím oddělení náhradních součástí LG. (číslo součástí 4620ER4002B)*



### Pozor!

- Správné umístění a nastavení svislé polohy pračky je předpokladem dlouhého, správného a spolehlivého provozu.
- Pračka musí být zcela svislá a musí pevně setravnat ve své poloze.
- Při zatížení rohů se pračka nesmí viklat.
- Povrch podlahy, na kterou se pračka instaluje, musí být čistý a nesmí obsahovat vosk ani jiná maziva.
- Nenechávejte nožky pračky zvlhnout. Jestliže nožka pračky zvlhne, může přístroj klouzat.

# Příprava před praním

## ■ Před prvním praním

Zvolte cyklus [BAVLNA] 60°C, s poloviční dávkou pracího prášku] a nechte přístroj prát bez prádla. Tím se odstraní zbytky z bubnu, které tam mohly zůstat z výroby.

## ■ Péče o prádlo před praním

### 1. Nášivky na textilích

Na textilích vyhledejte nášivky, které obsahují informace (zpravidla ve formě symbolů) o složení textilu a doporučeném způsobu praní nebo čištění.

### 2. Rozdělení prádla dle druhů

Nejllepších výsledků lze dosáhnout rozdělením prádla do náplní s vlastním pracím cyklem (programem). Různé druhy textilií vyžadují jinou teplotu vody, otáčky odstředování a tedy praní jinými způsoby. Prádlo rozdělte rovněž podle barev na tmavě zbarvené, světle zbarvené a bílé. Perte je oddělené protože se uvolňují vlákna a barva a mohou zabarvit bílé prádlo, apod. Podle možnosti perte zvlášť prádlo více ušpiněné a méně ušpiněné.

Ušpinění (Velmi špinavé, běžně ušpiněné, méně špinavé) : Rozdělte prádlo podle stupně ušpinění.

Barva ( Bílá, světlá, tmavá) : Rozdělte prádlo na bílé a barevné.

Vlákňitost ( textilie, které uvolňují vlákna a které je zachycují) : Rozdělte je a perte odděleně.

### 3. Péče o prádlo před vložením dávky do pračky

#### ■ V jedné náplni kombinujte velké a malé kousky prádla. Nejdříve vložte velké kusy.

Velkých kusů by nemělo být více než polovina náplně. Neperte jednotlivé kusy prádla.

Může to způsobit nevyváženost náplně. Přidejte jeden nebo dva podobné kusy prádla.

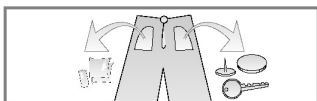

- Zkontrolujte všechny kapsy, jsou-li prázdné. Předměty, jako hřebíky, vlasové sponky, zápalky, pera, mince a klíče mohou poškodit jak prádlo, tak pračku.

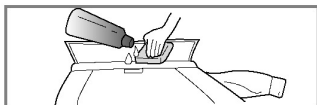

- Uzavřete zdrhovadla (zipy), zapněte háčky a zavažte šňůrky, aby se nezamotaly s ostatním prádlem.

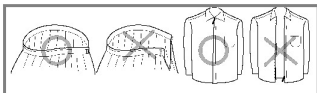

- Předběžně ošetřete špinavá místa a skvrny, na místech jako jsou límce a manžety rukávů pomocí vodního roztoku pracího prostředku a kartáčku nebo houby, za účelem napomoci úplnému odstranění nečistot a skvrn v pracím cyklu.

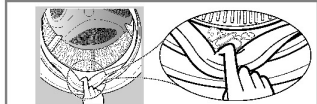

- Aby nedošlo k poškození těsnění dvířek a prádla, ujistěte se, že mezi těsněním a dvířky bubnu není zachyceno žádné prádlo.



- Zkontrolujte záhyby na těsnění dvířek, zda zde nebyly zachyceny malé předměty.

- Zkontrolujte, zda v bubnu nezbyl žádný kousek prádla. Prádlo, které by náhodně zůstalo v pračce, může být poškozeno (např. se může srazit nebo odbarvit) během následujícího cyklu praní.

# Přidávání pracích prostředků

## ■ Přidávání pracích prostředků a změkčovače prádla (aviváže)

### 1. Výsuvný dávkovač

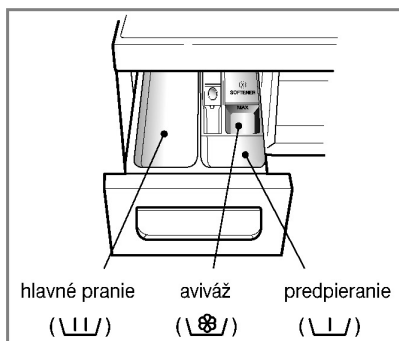

- Pouze HLAVNÍ PRANÍ → U
- PŘEDEPRANÍ + HLAVNÍ PRANÍ → U • U

### 2. Přidání změkčovače prádla (aviváže)

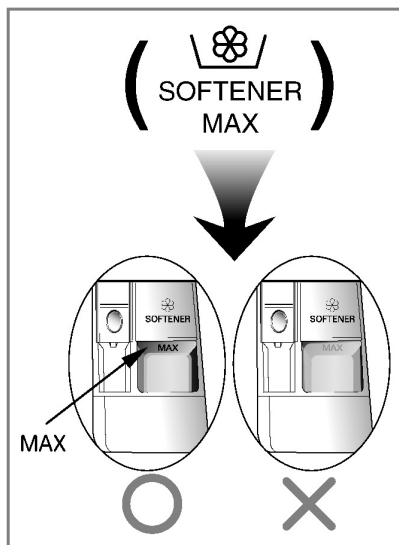

- Avivážní prostředek nedávkujte výše než určuje čára maximální dávky. Pomalu zavřete zásobník pracího prostředku. Přeplnění aviváží může způsobit rychlé spotřebování avivážního prostředku a skvrny na prádle.
- Neponechávejte avivážní prostředek v dávkovači déle než 2 dny. (Avivážní prostředek může ztvrdnout).
- Aviváž se přidává do praní v posledním cyklu máchání.
- Neotevírejte zásobník dávkovače, když do něj proudí voda.
- Není dovoleno používat rozpouštědla (benzén apod.)

**POZN.** Nepoužívejte avivážní prostředky přímo na prádlo.

## Přidávání pracích prostředků

### 3. Dávkování pracího prostředku

- Prací prostředky používejte dle pokynů výrobce
- Pokud použijete příliš velké množství pracího prostředku, vytváří se mnoho pěny, což snižuje výsledky praní nebo způsobí velké zatížení motoru.
- Pokud se vytváří příliš velké množství pěny, omezte množství pracího prostředku.

*\* Pokud se vytváří příliš velké množství pěny, omezte množství pracího prostředku.*

- Dávkování pracího prostředku (detergentu) by mělo být stanoveno podle teploty a tvrdosti vody, stupně zašpinění a velikosti dávky. Nejúčinnější praní je, když se zabrání nadměrnému pění.

### 4. Změkčovač vody

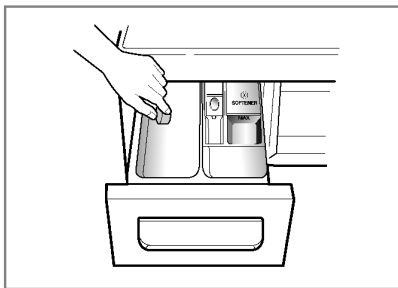

- V oblastech s velmi tvrdou vodou lze použít ke snížení spotřeby čisticího prostředku změkčovač vody, např. Calgon. Dávkujte podle množství uvedeného na obalu. Nejprve přidejte čisticí prostředek a potom změkčovač vody.
- Použijte takové množství čisticího prostředku jako pro měkkou vodu.

### \* Rady pro dávkování

- Plná náplň : dle doporučení výrobce
- Částečná náplň : 3/4 běžného množství
- Minimální náplň : 1/2 dávky pro plnou náplň

- Prací prostředek je splachován z dávkovače na začátku pracího cyklu.

### 5. Použití tablet

- 1) Otevřete dvířka a vložte tablety do bubnu.

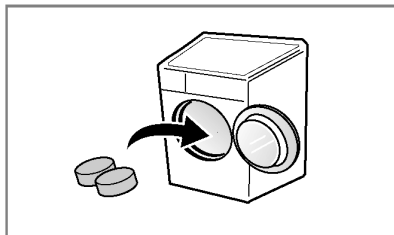

- 2) Prádlo naplňte do bubnu.

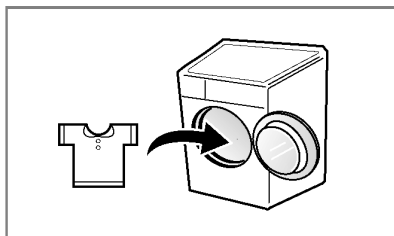

- 3) Zavřete dvířka.

# Funkce

## ■ Tabulka programů praní

- Doporučený průběh praní podle druhu prádla

Program	Popis	Druh prádla	Správná teplota (možnosti)	Doba praní (minuty)
<b>Bavlna (Cotton)</b>	Dosahuje lepšího výkonu kombinací různých pohybů bubnu	Stálobarevné oděvy (košile, noční košile, pyžama) a lehce znečištěné bílé prádlo (spodní prádlo)	60°C (Studené až 95°C)	Plná
<b>Bavlna Eko (Cotton Eco)</b>	Optimalizované praní s nízkou spotřebou energie		40°C (Studené až 60°C)	
<b>Snadná péče (Easy Care)</b>	Cyklus vhodný na košile k běžnému nošení, které není nutné po vyprání žehlit.	Polyamid, akryl, polyester	40°C (Studené až 60°C)	4.0 kg
<b>Mix</b>	Umožňuje současně prát různé materiály.	Různé typy látek kromě zvláštního oblečení.	40°C (Studené až 40°C)	
<b>Dětská péče (Baby Care)</b>	Odstraní zaschlé skvrny, skvrny od bílkovin a využívá více účinné máchání.	Pro lehce zašpiněné dětské prádlo.	60°C (95°C)	6.0 kg
<b>Skin Care</b>	Efektivně odstraní zbytky pracího prášku z prádla.	Pro prádlo, které bude v přímém kontaktu s pokožkou (spodní prádlo, pleny, froté, ložní prádlo, poštářa, prostěradla, atd.)	40°C (Studené až 60°C)	Plná
<b>Pokrývky (Duvet)</b>	Cyklus je vhodný na velké textilie, jako jsou přikrývky, poštářa e, přehozy na pohovky apod.	Bavlněné ložní prádlo s náplní, prošívané pokrývky, vrstvené pokrývky, potahy pohovek s lehkou náplní.	40°C (Studené až 40°C)	1 velká pokrývka
<b>Sportovní oblečení (Sports Wear)</b>	Cyklus vhodný na sportovní oděvy, např. oblečení na jogging nebo běžeckého oblečení	Coolmax, goratex, ovčí rouno, sympatex		2.0 kg
<b>Jemný (Delicate)</b>	Cyklus je určen pro jemné textilie, jako je spodní prádlo, blůzky apod.	Jemné prádlo, které se může snadno poškodit (hedvábí, záclony)	20°C (Studené až 40°C)	3.0 kg
<b>Vlna (Wool)</b>	Umožňuje prát vlněné tkaniny. Použijte prací prostředek na vlněné látky, které umožňují praní v pračce.	Vlněné oděvy vhodné k praní v pračce, pouze z čisté nové vlny	40°C (Studené až 40°C)	2.0 kg
<b>Rychlý 30 (Quick 30)</b>	Cyklus k rychlému praní malého množství mírně znečištěného oblečení.	Stálobarevné prádlo, málo ušpiněné	20°C (Studené až 40°C)	
<b>Intenzivní program 60 (Intensive 60)</b>	Praní na 60 minut s lepším výkonem a účinným využitím energie.	Bavlna a smíšený materiál (Zvláštní PROGRAM na 60 minut na běžně znečištěné prádlo.).	60°C (Studené až 60°C)	4.0 kg

## Funkce

- \* **Teplota vody** : Volba teploty vody pro cyklus praní. Při praní postupujte vždy podle výrobního štítku na prádle nebo pokynů výrobce.
- \* **Intenzivní** : Jestliže je prádlo silně znečištěné, je efektivní režim "Intenzivní".
- \* **Předepření** : Přídavná volba pro prádlo značně zašpiněné.
- \* **Bez zmačkání** : Hodláte-li chránit prádlo před zmačkáním, zvolte tuto funkci s volbou rychlosti odstředění.
- \* **Máchání se zdravotnickou péčí** : Pro vyšší efektivnost nebo vyšší čistotu při máchání můžete zvolit možnost máchání se zdravotnickou péčí. Funkce máchání se zdravotnickou péčí je standardní v programu Dětská péče.
- \* Pro zkoušku shody s EN60456 a Smeřnice 1015/2010 nastavte program na „Bavlna 40 °C + Intenzivní (poloviční náplň)“, „Bavlna 60 °C + Intenzivní (poloviční náplň)“, „Bavlna 60 °C + Intenzivní (plná náplň)“.
  - Standardní 60 °C Bavlna program: Bavlna rychlý + 60 °C + Intenzivní
  - Standardní 40 °C Bavlna program: Bavlna rychlý + 40 °C + Intenzivní
 (Jedná se o neefektivnější programy, pokud jde o kombinaci spotřeby energie a vody při praní bavlněného prádla)
- \* Skutečná teplota vody se může od udávané teploty cyklu lišit.
- \* Výsledky zkoušky závisí na tlaku vody, tvrdosti vody, teplotě napouštěné vody, pokojové teplotě, typu a množství prádla, stupni účinnosti pracího prostředku, kolísání napětí v hlavní elektrické síti a na výběru dalších voleb.



Cyklus tohoto přístroje pro praní vlny byl schválen společností Woolmark pro praní produktů Woolmark, jež se mohou prát v pračce za předpokladu, že se produkty budou prát v souladu s instrukcemi na štítku oblečení a instrukcemi výrobce této pračky M0801.

- \* **Poznámky**: Doporučuje se neutrální prací prostředek. Cyklus pro vlnu zahrnuje jemné praní a šetrné ždímání při nízké rychlosti.

### POZNÁMKA Informace o hlavních pracích programech při poloviční náplni

Program	Čas v minutách	Zbývající obsah vlhkosti		Voda v litrech	Energie v kWh
		1400 n/min.	1200/1000 n/min.		
Bavlna(40°C)	94	44%	53%	39	0.66
Bavlna(60°C)	120	44%	53%	49	0.74
Péče o pokožku(40°C)	105	44%	53%	39	0.66

# Používání pračky

Funkce SmartDiagnosis™ je dostupná pouze u produktů s označením „SmartDiagnosis™“.

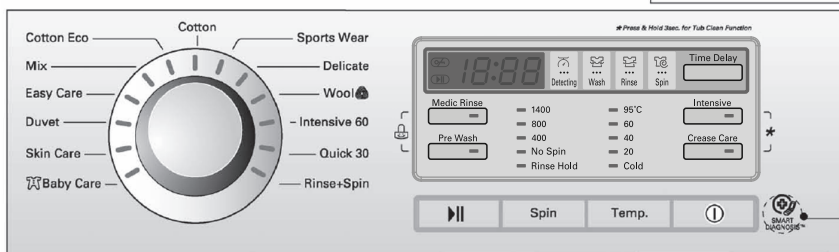

## 1. Úvodní program Bavlna se zapne hned po zapnutí pračky.

- Pračka se zapíná tl. Napájení.
- Stiskněte tl. Start/Pauza.
- Podmínky úvodního programu :
  - Praní (**Wash**): Pouze hlavní praní
  - Máchání (**Rinse**): 3 krát
  - Odštěďení (**Spin**):
    - 1400 n/min.  
[F14B8Q/TD(W)(A)(1~9)]
    - 1200 n/min.  
[F12B8Q/TD(W)(A)(1~9)]
    - 1000 n/min.  
[F10B8Q/TD(W)(A)(1~9)]
- Teplota vody (↕) : 60°C
- Program : Bavlna (☺)

## 2. Ruční nastavení programu

- Pračka se spouští tl. Napájení.
  - Stisknutím příslušných tlačítek můžete zvolit podmínky praní, jaké chcete.
- Pro volbu všech možností praní nahlédněte prosím na str. 16 až 21.**
- Stiskněte tl. Start/Pauza.

## 3. Zapnutí / vypnutí zvukového signálu

Time Delay

- Funkci zapnutí / vypnutí signálu můžete nastavit stisknutím a podržením tlačítka **Časový posuv praní**. (po dobu 3 sekund)
- Funkce zapnutí / vypnutí můžete nastavit kdykoli a nastavení se automaticky zruší při odpojení od zdroje energie. Zapnutí / vypnutí zvukového signálu lze provést, i když je pračka vypnutá.

# Používání pračky

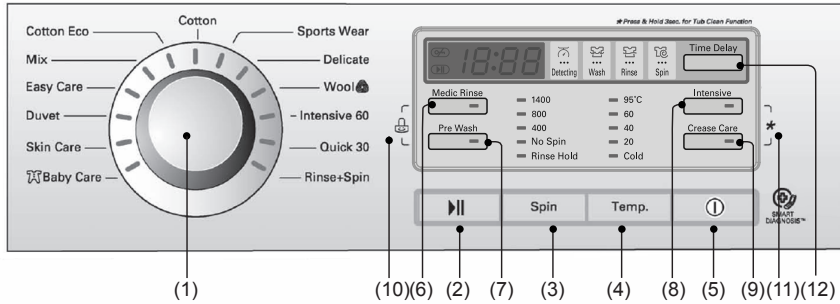

- |                        |  |                              |
|------------------------|--|------------------------------|
| (1) Program            | (5) Tl.: Napájení                      | (9) Tl.: Bez zmačkání        |
| (2) Tl.: Start / Pauza | (6) Tl.: Máchání se zdravotnickou péčí | (10) Dětská pojistka         |
| (3) Tl.: Odstředění    | (7) Tl.: Předepnutí                    | (11) Čištění bubny           |
| (4) Tl.: Teplota vody  | (8) Tl.: Intenzivní                    | (12) Tl.: Časový posuv praní |

## Napájení



### 1. Napájení

- Stisknutím tl. Napájení se pračka zapíná nebo vypíná.

### 2. Úvodní program

- Po stisknutí tl. Napájení je pračka ihned připravena ke spuštění programu Bavlna a jsou nastaveny další úvodní podmínky praní.
- Tedy, pokud chcete pokračovat v pracovním cyklu **bez volby jiného programu**, stiskněte tl. **Start/Pauza** a pračka bude pokračovat v činnosti podle úvodního programu.

#### ■ Úvodní program

- **[F14B8Q/TD(W)(A)(1~9)]**  
- Program Bavlna / 1400 n/min./ 60°C
- **[F12B8Q/TD(W)(A)(1~9)]**  
- Program Bavlna / 1200 n/min./ 60°C
- **[F10B8Q/TD(W)(A)(1~9)]**  
- Program Bavlna / 1000 n/min./ 60°C

## Program

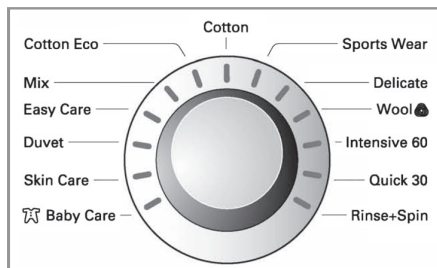

- Dle druhu prádla je k dispozici 13 programů.
- Rozsvítí se odpovídající kontrolka.
- Po stisknutí tl. Start/Pauza (Start/Pause) je automaticky nastaven program Bavlna.

**Bavlna (Cotton) - Bavlna Eko (Cotton Eco) - Mix (Mix) - Snadná péče (Easy Care) - Pokrývky (Duvet) - Dermatologická péče (Skin Care) - Dětská péče (Baby Care) - Sportovní oblečení (Sports Wear) - Jemné prádlo (Delicate) - Vlna (Wool) - Intenzivní program 60 (Intensive 60) - Rychlý 30 (Quick 30) - Máchání+Odstředění (Rinse+Spin)**

**Druh prádla pro každý program je uveden v tabulce na str. 14.**

# Používání pračky

## Start/Pauza



### 1. Start

- Tlačítko se používá ke spuštění cyklu praní (programu) nebo k přerušení činnosti programů.

### 2. Pauza

- Při nutnosti dočasného přerušení cyklu praní, stiskněte tl. Start/ Pauza.
- Trvá-li režim Pauza déle než 4 minuty, pračka se automaticky vypne.
- **Poznámka:** Při ukončení programu a dočasném přerušení programu praní (Pauza) se dvířka pračky neotevřou dříve, než uplynou 1 až 2 minuty.

## Dveřní zámek



- Svítí kdykoliv, když jsou dveře pračky zamčené.
- Dveře mohou být odemčeny stisknutím tlačítka pro zastavení pračky Start / Pauza (Start/Pause).
- Dveře lze otevřít až za chvíli.

## Zjišťování



- Zatímco je na displeji zobrazeno "Zjišťování", pračka se pomalu točí a detekuje, kolik prádla je vloženo do bubny. Bude to trvat pár sekund.
- Dostupné na programech Bavlna, Bavlna-rychlý program, Syntetika, Program bio, Dětská péče a Program vyvářka.

18

## Možnost volby

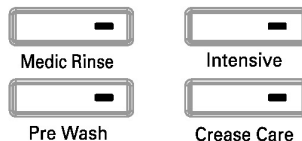

- Stisknutím tl. **Možnost volby** lze volit všechny nabízené funkce.

### 1. Máchání se zdravotnickou péčí (Medic Rinse)

- Pro vyšší efektivnost nebo vyšší čistotu při máchání můžete zvolit možnost máchání se zdravotnickou péčí.
- Lze ji zvolit ve všech programech kromě, Prošivané deky, Rychlé praní 30, Ruční praní/Vlna, Jemné a Objemné.

### 2. Předepnutí (Pre Wash)

- U více ušpiněného prádla lze zvýšit účinnost praní přidáním funkce Předepnutí.
- Funkci Předepnutí je možné zvolit v programech Bavlna, Bavlna-rychlý program, Syntetika, Program bio, Dětská péče a Program vyvářka.

### 3. Intenzivní (Intensive)

- Jestliže je prádlo silně znečištěné, je efektivní režim "Intenzivní".
- Výběrem intenzivního režimu se může prodloužit doba praní, v závislosti na zvoleném programu.

### 4. Bez zmačkání (Crease Care)

- Hodláte-li chránit prádlo před zmačkáním, zvolte tuto funkci s volbou rychlosti odstředění.

**Svítl-li u názvu funkce na ovládacím panelu signál í světlo, tato funkce byla zvolena.**

# Používání pračky

## Dětská pojistka(🔒)

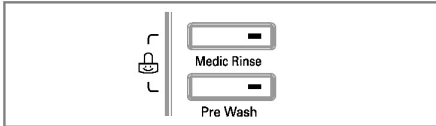

Funkce umožní uzamknout všechna tlačítka k ochraně před nežádoucími ovládaním provozu tlačítka dětmi nebo jinými osobami.

- Funkce se uvede do činnosti současným stiskem tl. **Máchní se zdravotnickou péčí a Předepření.**

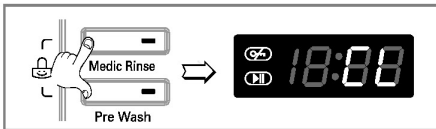

- Funkci lze vypnout dalším současným stiskem tl. **Máchní se zdravotnickou péčí a Předepření.**

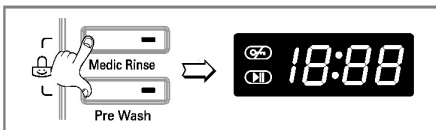

- Chcete-li změnit program při zapnuté funkci "Dětská pojistka (Child Lock)":

1. Současně stiskněte tl. **Máchní se zdravotnickou péčí a Předepření.**
2. Stiskněte tlačítko **Start/Pauza**.
3. Vyberte program a znovu stiskněte tlačítko **Start/Pauza**.

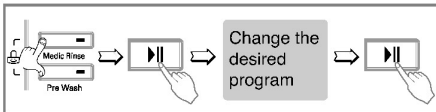

- Dětská pojistka může být zapnuta kdykoliv a deaktivuje se pouze odemknutím. Nouzové případy jako přerušení dodávky elektrického proudu a operačních chyb nebude mít vliv na dětskou pojistku.

## Čištění bubnu(★)

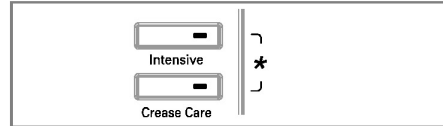

Cyklus Čištění bubnu nastavíte stisknutím a přidržením dvou tlačítek současně **Intenzivní a Bez zmačkání**. Jakmile je cyklus čištění nastavený, zobrazí se nápis "tcl" a všechna tlačítka budou nefunkční.



**Čištění bubnu** je speciální cyklus sloužící k čištění vnitřního prostoru pračky. Tento cyklus používá vyšší hladinu vody s vyšší rychlostí odstředování. Tento cyklus provádějte pravidelně.

### Jak používat cyklus čištění bubnu:

1. Z pračky odstraňte veškeré prádlo a zavřete dvířka.
2. Otevřete zásobník pracích prostředků a přisypte odstraňovač vodního kamene (Calgon) do přihrádky pro hlavní praní.

**POZN.:** Do přihrádek zásobníku pracího prostředku nepřidávejte žádný prací prášek. Mohlo by dojít k přílišnému vytváření pěny a jejímu úniku z pračky.

3. Pomalu zavřete zásobník pracího prostředku.
4. Pračku zapněte a pak stiskněte a přidržte na 3 sekundy současně tlačítka **Intenzivní a Bez zmačkání**. Na displeji se zobrazí "tcl".
5. Stiskněte tlačítko **Start/Pauza** a spusťte pračku.
6. Po dokončení cyklu nechte dvířka otevřená, aby vyschnul prostor kolem otvírání, pružné těsnění a sklo dvířek.

**VAROVÁNÍ:** Pokud máte malé děti, buďte opatrní a nenechávejte dvířka otevřená příliš dlouho.

# Používání pračky

## Odstředění(Spin)

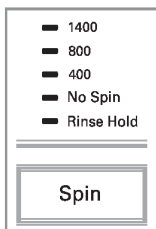

[F14B8Q/TD  
(W)(A)(1~9)]

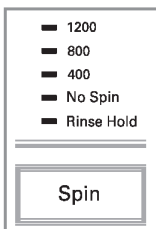

[F12B8Q/TD  
(W)(A)(1~9)]

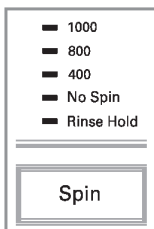

[F10B8Q/TD  
(W)(A)(1~9)]

- Opakovaným stisknutím tl. „Odstředění“ se budou měnit otáčky odstřeďování.

### 1. Volba otáček odstředění

- Podle programu lze dosáhnout tyto otáčky odstředění:

#### [F14B8Q/TD(W)(A)(1~9)]

- Bavlna (Cotton) - Bavlna Eko (Cotton Eco) - Mix (Mix) - Dermatologická péče (Skin Care) - Intenzivní program 60 (Intensive 60) - Rychlý program 30 - Máchání+Odstředění (Rinse+Spin)  
Rinse Hold - No spin - 400 - 800 - 1400
- Sportovní oblečení (Sports Wear) - Jemné prádlo (Delicate) - Vlna (Wool) - Dětská péče (Baby Care) - Pokrývky (Duvet) - Snadná péče (Easy Care) -  
Rinse Hold - No spin - 400 - 800

#### [F12B8Q/TD(W)(A)(1~9)]

- Bavlna (Cotton) - Bavlna Eko (Cotton Eco) - Mix (Mix) - Dermatologická péče (Skin Care) - Intenzivní program 60 (Intensive 60) - Rychlý program 30 - Máchání+Odstředění (Rinse+Spin)  
Rinse Hold - No spin - 400 - 800 - 1200
- Sportovní oblečení (Sports Wear) - Jemné prádlo (Delicate) - Vlna (Wool) - Dětská péče (Baby Care) - Pokrývky (Duvet) - Snadná péče (Easy Care) -  
Rinse Hold - No spin - 400 - 800

#### [F10B8Q/TD(W)(A)(1~9)]

- Bavlna (Cotton) - Bavlna Eko (Cotton Eco) - Mix (Mix) - Dermatologická péče (Skin Care) - Intenzivní program 60 (Intensive 60) - Rychlý program 30 - Máchání+Odstředění (Rinse+Spin)  
Rinse Hold - No spin - 400 - 800 - 1000
- Sportovní oblečení (Sports Wear) - Jemné prádlo (Delicate) - Vlna (Wool) - Dětská péče (Baby Care) - Pokrývky (Duvet) - Snadná péče (Easy Care) -  
Rinse Hold - No spin - 400 - 800

### 2. Bez odstředění(No spin)

- Funkce znamená, že po odčerpání vody se pračka zastaví.

### 3. Voda v pračce(Rinse Spin)

- Pokud si přejete po ukončení máchání ponechat prádlo v poslední vodě v pračce, zvolte funkci "Voda v pračce" opakovaným stiskem tlačítka Spin.
- Chcete-li vodu odčerpát a odstředít prádlo, byla-li zadána funkce Rinse Hold, nastavte programový volič na požadovanou pozici. (Odstředění)

**Svítlí-li u názvu funkce na ovládacím panelu signální světlo, tato funkce byla zvolena.**

## Používání pračky

### Teplota vody(Temp.)

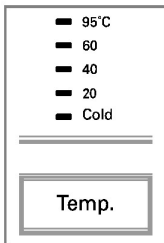

- Otáčením programového voliče lze volit teplotu vody (Temp.).

- **Studená ( \* )**
- **20°C, 40°C, 60°C, 95°C**

- Teplotu vody lze volit podle programu takto:

***U zvolené teploty se rozsvítí signální světlo.***

***Další informace jsou uvedené na str. 14.***

### Časový posuv prání(Time Delay)

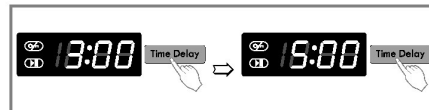

***Příprava před „Časově posunutým praním“***

- Otevřete vodní kohout
- Vložte do pračky náplň prádla a uzavřete dvířka pračky.
- Vsypte do dávkovače prací prostředek a aviváž

- Zapnutí funkce „**Časový posuv prání**“:
- Zapněte pračku tl.**Napájení**.
- Otočením „Voliče programu“ zvolte požadovaný program prání.
- Stiskněte tl. **Časový posuv prání (Time Delay)** a nastavte požadovanou dobu časového posunu prání.
- Stiskněte tl. **Start/Pauza** ; (na displeji bude blikat “ : ”).
- Dalším stisknutím tl. **Časový posuv prání** se zobrazí údaj „ 3:00 “. Maximální doba časového posunu prání je 19:00 hodin, nejmenší doba je 3 hodiny.
- Každým stisknutím tlačítka se doba posune o 1 hodinu.
- Funkce bude zrušená stisknutím tl. **Napájení**.
- „**Časový posuv prání**“ se rozumí „**předpokládaná doba**“ od současnosti do ukončení cyklu prání nebo zvolené činnosti (Praní, Máchaní, Odstředění).

***Doba „Časového posunu“ a trvání prání se může měnit v závislosti na stavu dodávky vody a její teplotě.***

# Používání pračky

## Displej



### 1. Zobrazení zvláštní funkce

- Po zvolení funkce „Dětský zámek“ se na displeji ovládacího panelu pračky zobrazí „**CL**“.
- Po zvolení funkce Časový posun praní se na displeji bude zobrazovat čas, zbývající do ukončení zvoleného programu.

### 2. Zobrazování vlastní diagnostiky

- Nastanou-li v činnosti pračky nějaké potíže, druh závady se zobrazí na displeji :
  - “**PE**” : Chyba ve snímání tlaku vody
  - “**FE**” : Závada v přepřínování vody
  - “**dE**” : Dvířka nejsou uzavřena
  - “**lE**” : Závada v přívodu vody
  - “**OE**” : Závada v odtékání vody
  - “**UE**” : Nevyvážení
  - “**EE**” : Problémy s teplotou vody
  - “**CE**” : Přetížený motor
  - “**LE**” : Přetížený motor
  - “**PF**” : Pračka zjistila výpadek proudu. Spustíte cyklus znovu.

*Pokud se uvedené písmena zobrazí na displeji pračky, nahlédněte na str.26 „Než zavoláte odborný servis“ a postupujte podle uvedených pokynů*

### 3. Dokončení praní

- Po ukončení cyklu praní se na vícefunkčním displeji objeví nápis “**End**”.

### 4. Uplynulý čas

- V průběhu prachového cyklu se zobrazuje zbývající čas (dokončení programu).
- Výrobce doporučuje program

	F14B8Q/TD (W)(A)(1-9)	F10/12B8Q/ TD(W)(A)(1-9)
Cotton 95°C	124'	122'
Cotton 60°C	158'	156'
Cotton Eco	139'	137'
Mix	80'	80'
Easy Care	120'	120'
Duvet	100'	100'
Skin Care	165'	163'
Baby Care	147'	147'
Sports Wear	54'	54'
Delicate	47'	47'
Wool 	35'	35'
Intensive 60	60'	60'
Quick 30	30'	30'
Rinse+Spin	20'	18'

- Doba praní se může měnit podle množství prádla, tlaku vody, teploty vody a dalších okolností praní.
- Při zjištění nevyváženosti bubny nebo pokud program pracuje na odstranění pěny, může být doba praní delší.  
(Maximální prodloužení doby praní je 45 minuty).

## Údržba a ošetřování pračky

\* Před každým čištěním vnitřku pračky odpojte vidlici síťové šňůry ze zásuvky el. sítě k ochraně před nebezpečím úrazu el.proudem

### ■ Filtr přívodu vody

- " ! E " Bude-li blikat na displeji toto hlášení závady, voda se nedostává do dávkovače pracího prostředku.
  - Je-li voda v přívodu příliš tvrdá nebo obsahuje stopy vápencové usazeniny, může být ucpán filtr v přívodu vody.
- Z tohoto důvodu je vhodně filtr čas od času čistit.

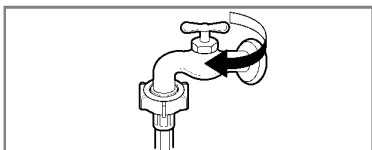

1. Uzavřete vodní kohout

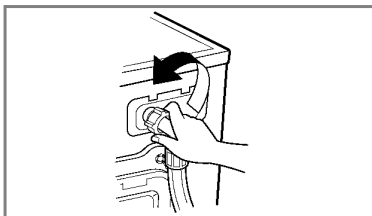

2. Odšroubujte hadici přívodu vody od pračky.

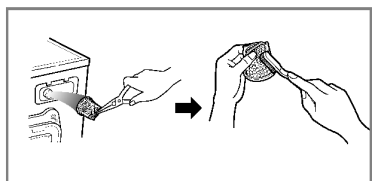

3. Filtr vyčistěte pomocí tvrdého štětinového kartáče.

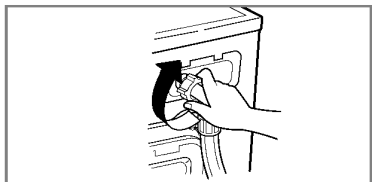

4. Našroubujte a utáhněte hadici na pračce.

## Údržba a ošetřování pračky

### ■ Filtr odtokového čerpadla

\* Odtokový filtr zachytává vlákna a malé předměty, které zůstaly v prádle.

K zajištění hladkého chodu pračky pravidelně kontrolujte tento filtr.

**⚠ UPOZORNĚNÍ** Nejdříve vypusťte vodu z filtru pomocí odtokové hadičky a potom teprve otevřete filtr čerpadla, odstraňte z něj všechno, co by ho mohlo zastavit. Při vypouštění vody buďte opatrní, je-li voda ve filtru ještě horká !

**⚠ UPOZORNĚNÍ** Neotevírejte filtr pouze napůl. Abyste se vyvarovali netěsnosti, musí být filtr vypnutý a úplně zavřený.

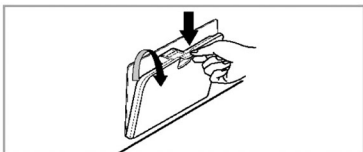

1. Otevřete dolní krytku. Vytáhněte hadici.



2. Vyměňte výpustní zátku. Potom otevřete filtr otočením doleva.

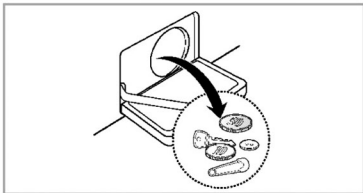

3. Odstraňte veškerý cizí materiál u filtru čerpadla.

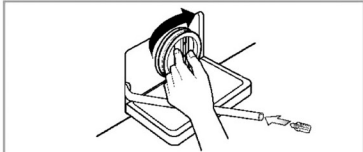

4. Po čištění otáčejte filtrem čerpadla vpravo až do konce, aby se vyrovnala bílá čára na filtru a na tělese čerpadla. Poté vložte do hadice výpustnou zátku.

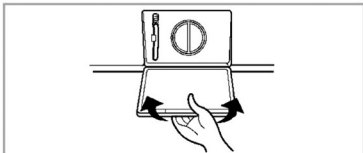

5. Zavřete dolní krytku.

## Údržba a ošetřování pračky

### ■ Výsuvný dávkovač pracích prostředků

\* Zůstanou-li zbytky pracího prostředku a aviváže v dávkovači :

- Čas od času proudem vody vyčistíte dávkovač od všech zbytků pracího prostředku a aviváže
- Pokud je to nutné, lze dávkovač úplně vysunout z pračky po stisknutí západky dolů.
- K usnadnění čištění dávkovače lze vyjmout horní díl schránky pro aviváž.

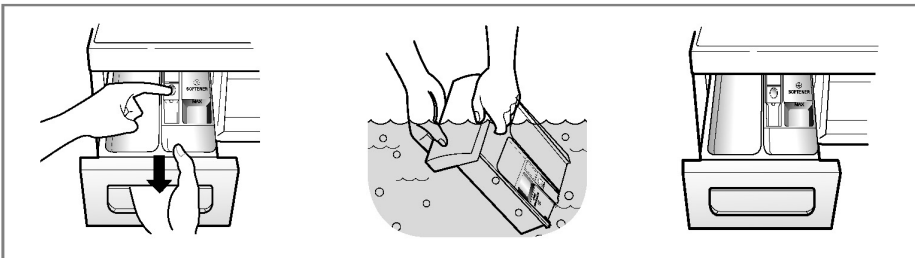

### ■ Otvor pro dávkovač

\* Prací prostředky se mohou taky hromadit uvnitř otvoru pro výsuvný dávkovač. Příležitostně by se měl otvor vyčistit pomocí starého zubního kartáčku.

- Po ukončení čištění zasuňte dávkovač na místo a pusťte cyklus máchání bez prádla.

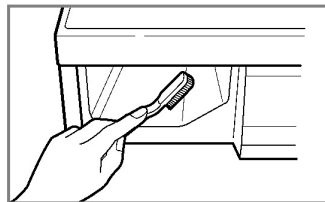

### ■ Prací bubnen

- Pokud bydlíte v oblasti, kde je k dispozici velmi tvrdá voda, neustále se tvoří usazeniny na místech, která nejsou vidět a není snadné je odstranit. Po čase vzniklé usazeniny ucoupou spotřebič a pokud tento proces není pod kontrolou, musel by se případně spotřebič i vyměnit.
- Ačkoli je prací bubnen vyroben z nerezavějící oceli, mohou se na něm tvořit rezavé skvrny od malých kovových předmětů ( spony na papír, zavírací špendlíky apod.), ponechaných v bubnu.
- Čas od času je nutné čistit i prací bubnen.
- Před použitím prostředků k odstranění usazenin, barviv nebo odbarvovačů (bělících prostředků) se přesvědčete, jsou-li vhodné pro automatické pračky.
- \* Prostředek k odstraňování usazenin by mohl obsahovat prostředky, které mohou poškodit pračku.
- \* Skvrny na bubnu odstraňujte prostředky na čištění nerezové oceli.
- \* Nikdy nepoužívejte k čištění ocelovou drátěnku („kovovou vlnu“)

# Údržba a ošetřování pračky

## ■ Čistění pračky

### 1. Vnější plášť

Správná péče o pračku prodlouží její provozuschopnost .

Vnější díly pračky lze čistit teplou vodou s neutrálním saponátem pro domácnost, který neobsahuje drsné částice.

Ihned vytřete vlhkým hadříkem jakékoliv vzniklé skvrny.

Snažte se nepoškodit povrch ostrými, hranatými předměty.

\* **UPOZORNĚNÍ** : Nepoužívejte metylovaný líh, ředidla a podobné výrobky.

### 2. Vnitřní části

Osušte okolí plnicího otvoru pračky, pružné těsnění a sklo dvířek. Tato místa vždy udržujte čistá, aby byla zajištěna vodotěsnost.

Spusťte pračku v úplném cyklu s horkou vodou.

Opakujte činnost, pokud je to nutné.

**POZNÁMKA** Usazeniny, vzniklé tvrdou vodou odstraňujte pouze takovými prostředky, které mají na obalu uvedeno, že jsou pro pračku bezpečné.

## ■ Pokyny k zazimování pračky

V případě, že pračka bude uložena v místech, kde klesne teplota pod bod mrazu nebo ji bude nutné stěhovat v zimním období v mrazu, je nutné předtím splnit pokyny k zazimování pračky, aby nedošlo k jejímu poškození:

1. Uzavřete kohout přívodu vody.
2. Odpojte hadici přívodu vody a vylijte z ní zbytek vody.
3. Zasuňte vidlici síťové šňůry do zásuvky.
4. Přidejte asi 4 litry nejedovaté nemrznoucí směsi do prázdného pracího bubnu a uzavřete dvířka pračky.
5. Zapněte odstředění a po dobu 1 minuty bude pračka odčerpávat veškerou kapalinu. Nemrznoucí směs se nevyčerpá úplně.
6. Odpojte vidlici síťové šňůry ze zásuvky, vytřete vnitřní část bubnu dosucha a uzavřete dvířka.
7. Vyjměte výsuvný dávkovač pracích prostředků. Vylijte veškerou vodu z jednotlivých přihrádek a vytřete je dosucha. Zasuňte dávkovač na místo.
8. Pračku skladujte ve svislé poloze.
9. Po ukončení zimního skladování (stěhování) se odstraní zbytky nemrznoucí směs tak, že pračku uvedete do chodu v úplném pracím cyklu za použití pracího prostředku, bez náplně prádla.

## Něž zavoláte odborný servis











- \* Tato pračka je vybavena automatickou vlastní diagnostikou, která zjistí poruchu již v jejím počátečním stadiu a podle toho příslušně reaguje.  
Nepracuje-li pračka správně nebo nefunguje-li vůbec, zkontrolujte ji předtím, než zavoláte odborný servis, následujícím postupem :

Projev závady	Možná příčina	Řešení
Chřestivý a řinčivý hluk	<ul style="list-style-type: none"> <li>• V bubnu nebo v odtokovém čerpadle mohou být cizí kovové předměty, jako mince nebo spínací špendlíky apod.</li> </ul>	<p>Zastavte pračku a zkontrolujte buben a filtr čerpadla.</p> <p>Trvá-li hluk po znovuvvedení pračky do chodu, zavolejte pověřený odborný servis.</p>
Dunivý hluk	<ul style="list-style-type: none"> <li>• Těžké náplně mohou produkovat dunivý hluk. Obvykle se to stává.</li> </ul>	<p>Trvá-li hluk dále, asi je pračka nevyvážená.</p> <p>Zastavte ji a přeložte prádlo jinak.</p>
Hlučné vibrace	<ul style="list-style-type: none"> <li>• Opravdu jste odstranili všechny přepravní šrouby a pouzdra ?</li> <li>• Stojí všechny nožky pevně na podlaze ?</li> </ul>	<p>Nebyly-li šrouby a jejich pouzdra odstraněny při instalaci, odstraňte je podle pokynů v části „Instalace“ od str.5.</p> <p>Náplň prádla je nerovnoměrně rozložena v bubnu. Zastavte pračku a přeložte prádlo jinak.</p>
Uniká voda	<ul style="list-style-type: none"> <li>• Přívodní hadice je netěsně připojena ke kohoutu nebo k pračce.</li> <li>• Domovní odpadové potrubí je ucpáno.</li> </ul>	<p>Zkontrolujte připojení hadice a dotáhněte ji.</p> <p>Uvolněte domovní odpad, případně kontaktujte instalatéra.</p>
Nadměrné pění	<ul style="list-style-type: none"> <li>• Nedostatečný zdroj (tlak) vody v místě.</li> </ul>	<p>Nevhodný prací prostředek. Tvorba nadměrné pěny může způsobovat úniky vody.</p> <p>Zkuste jiný přívod v domě.</p>
Voda nevtéká do pračky nebo vtéká pomalu	<ul style="list-style-type: none"> <li>• Kohoutek není otevřen naplno.</li> <li>• Hadice přívodu vody je zalomena.</li> <li>• Filtr přívodu vody v pračce je zanesen.</li> </ul>	<p>Kohoutek otevřete úplně.</p> <p>Vyrovnejte hadici.</p> <p>Zkontrolujte (a vyčistěte) filtr.</p>
Voda z pračky neodtéká nebo odtéká pomalu	<ul style="list-style-type: none"> <li>• Odtoková hadice je zalomena nebo ucpaná.</li> <li>• Zanesen odtokový filtr.</li> </ul>	<p>Vyčistěte a vyrovnejte odtokovou hadici.</p> <p>Vyčistěte odtokový filtr</p>

## **N** ež zavoláte odborný servis

Projev závady	Možná příčina	Řešení
<p>Pračku nelze spustit</p> <p>Pračka neodstřeďuje</p>	<ul style="list-style-type: none"><li>• Není zasunuta vidlice síťové šňůry do zásuvky, nebo je připojení uvolněno.</li><li>• Vadná pojistka nebo vypnutý jistič v domovním rozvaděči, případně přerušená dodávka el. energie.</li><li>• Není otevřen kohoutek v přívodu vody.</li></ul> <p>* Zkontrolujte těsnost uzavření dvířek</p>	<p>Zajistěte spolehlivé připojení síťové šňůry v zásuvce.</p> <p>Vyměňte pojistku nebo zapněte jistič. Nezvyšujte proudovou hodnotu pojistky.</p> <p>Pokud se projevuje závada v přetížení obvodu, nechte ji opravit odborným elektrikářem.</p> <p>Otevřete přívodní kohoutek</p> <p>Uzavřete dvířka a stiskněte tl.Start/Pauza.</p> <p>Po stisknutí tlačítka trvá chvíli, než pračka začne odstřeďovat prádlo. Před spuštěním odstřeďování musí být dvířka uzamčena.</p>
<p>Dvířka nelze otevřít</p>		<p>Po spuštění pračky nelze dvířka otevírat z provozně-bezpečnostních důvodů.</p> <p>Po ukončení veškerých pracích cyklů a činností počkejte vždy 1 nebo 2 minuty než bude možné otevřít dvířka pračky, aby elektrický uzamykací mechanismus měl čas na uvolnění zámku.</p>
<p>Cyklus praní se prodlužuje</p>		<p>Doba praní se může měnit podle množství náplně prádla, tlaku a teploty vody a podle dalších okolností použitých v programu.</p> <p>Při zjištění nevyváženosti náplně nebo při činnosti programu k odstranění nadměrného pění, se doba praní může prodloužit.</p>

## Něž zavoláte odborný servis

Projev závady	Možná příčina	Řešení
	<ul style="list-style-type: none"> <li>Nedostatečný zdroj vody v místě.</li> <li>Není úplně otevřený kohoutek přívodu vody do pračky.</li> <li>Hadice přívodu vody je zalomená.</li> <li>Ucpaný filtr přívodu vody.</li> </ul>	<p>Zkuste jiný kohoutek v domě. Kohoutek otevřete úplně.</p> <p>Vyrovnejte hadici. Zkontrolujte a vyčistěte filtr.</p>
	<ul style="list-style-type: none"> <li>Odtoková hadice je ucpaná nebo zalomená.</li> <li>Odtokový filtr je ucpaný</li> </ul>	<p>Vyčistěte a vyrovnejte odtokovou hadici. Vyčistěte filtr.</p>
	<ul style="list-style-type: none"> <li>Náplň prádla je příliš malá.</li> <li>Náplň prádla je nevyvážená.</li> <li>Pračka je vybavena systémem zjišťování nevyváženosti a její korekce. Obsahuje-li náplň pouze těžké kusy prádla, jako koupelnové předložky, koupací úbory (froté), atd., tento systém může zastavit odstředování nebo úplně přerušit cyklus odstředování, pokud je nevyvážení příliš veliké i po několika opakováních spuštění odstředění.</li> <li>Pokud je prádlo na konci cyklu odstředění příliš vlhké, přidejte do náplně několik menších kousků prádla k vyvážení náplně a opakujte cyklus odstředění.</li> </ul>	<p>Přidejte 1 nebo 2 kusy podobného prádla pro lepší vyvážení náplně v bubnu. Upravte náplň prádla tak, aby bylo umožněno správné odstředování.</p>
	 <ul style="list-style-type: none"> <li>Jsou dvířka otevřená ?</li> </ul>	<p>Uzavřete dvířka. ❖ Nezmizí-li z displeje nápis „ dE “ zavolejte odborný servis.</p>
		<p>Odpojte síťový přívod a zavolejte odborný servis.</p>
	<ul style="list-style-type: none"> <li>Přeplní-li se pračka vodou pro vadný ventil, objeví se na displeji nápis „ FE “.</li> </ul>	<p>Uzavřete kohoutek v přívodu vody. Odpojte síťový přívod a zavolejte odborný servis.</p>
	<ul style="list-style-type: none"> <li>Při závadě čidla úrovně vody se zobrazí na displeji „ PE “.</li> </ul>	
	<ul style="list-style-type: none"> <li>Přetížení motoru</li> </ul>	
	<ul style="list-style-type: none"> <li>Přetížení motoru</li> </ul>	
	<ul style="list-style-type: none"> <li>Pračka zjistila výpadek proudu.</li> </ul>	
		<p>Spustte cyklus znovu.</p>

## Něž zavoláte odborný servis



Funkce SmartDiagnosis™ je dostupná pouze u produktů s označením „SmartDiagnosis™“.  
Funkce SmartDiagnosis™ nemusí být dostupná, je-li na Vašem telefonu zapnuta funkce odstranění šumu.

### ■ Použití SmartDiagnosis™

- Funkci použijte pouze na pokyn operátora call-centra. Přenos zní podobně jako fax. Význam má pouze pro call-centrum.
- SmartDiagnosis™ nelze aktivovat, pokud pračka není zapnuta. Pokud pračka nelze zapnout, potom je nutné problém řešit mimo službu SmartDiagnosis™.

Při problémech s Vaší pračkou volejte Zákaznickou linku.

Postupujte podle instrukcí operátora, a případně proveďte následující kroky:

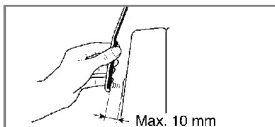
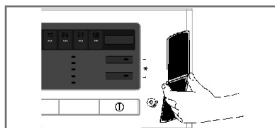
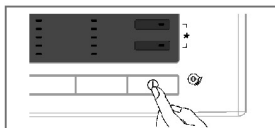

1. Pro zapnutí pračky stiskněte tlačítko „Napájení“. Vyvarujte se stisku jiných tlačítek či ovladačů.

2. Poté Vás operátor vyzve k přiložení telefonního mikrofonu k tlačítku „Napájení“.

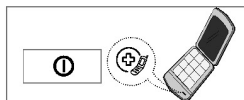

3. Stiskněte a podržte tlačítko "Teplota vody" po dobu tří sekund. Telefon stále držte v blízkosti tlačítka „Napájení“.
4. Telefon držte dokud se přenos neukončí.  
Přibližná délka přenosu je 17 sekund a čas je zobrazen na displeji.
  - Pro lepší kvalitu přenosu s telefonem během přenosu nehýbejte.
  - Pokud operátor nebude schopen pořídit záznam signálu, tak Vás vyzve k opětovnému přenosu.
  - Po stisknutí tlačítka „Napájení“ během přenosu se vypne SmartDiagnosis™.
5. Jakmile je odpočítávání u konce a zvukový výstup se ukončil, pokračujte v rozhovoru s operátorem. Ten Vám pomocí získaných dat poskytne potřebné instrukce.

Smart Diagnosis je doplňková funkce určená k řešení problémů pomocí zákaznické linky. Tato funkce nenahrazuje metody klasické. Účinnost této funkce závisí na různých faktorech. Například na kvalitě příjmu mobilního telefonu použitého pro přenos. Na síle okolního hluku, který může být přítomen v průběhu přenosu a akustice místnosti, kde je sušička umístěna.

Proto společnost LG nezaručuje, že funkce Smart Diagnosis vyřeší jakýkoliv daný problém.

## Záruční podmínky

### Likvidace starých spotřebičů

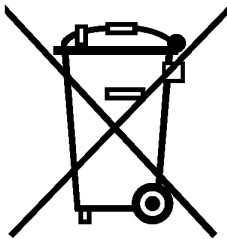

1. Pokud je u výrobku uveden symbol pojízdného kontejneru v přeškrtnutém poli, znamená to, že na výrobek se vztahuje směrnice Evropské unie číslo 2002/96/EC.
2. Všechny elektrické a elektronické výrobky by měly být likvidovány odděleně od běžného komunálního odpadu prostřednictvím sběrných zařízení zřízených za tímto účelem vládou nebo místní samosprávou.
3. Správný způsob likvidace starého elektrického spotřebiče pomáhá zamezit možným negativním dopadům na životní prostředí a zdraví.
4. Bližší informace o likvidaci starého spotřebiče získáte u místní samosprávy, ve sběrném zařízení nebo v obchodě, ve kterém jste výrobek zakoupili.

### Předmětem záruky NENÍ:

- \* Servisní vyjíždky kvůli výuce, jak výrobek používat.
- \* Pokud je výrobek připojen k jinému napětí než je uvedeno na štítku.
- \* Pokud závada je způsobena nehodou, nedbalostí či nesprávným použitím.
- \* Pokud závada je způsobena faktory jinými než normálním domácím použitím dle návodu k obsluze.
- \* Poskytování instrukcí na používání výrobku nebo změny nastavení výrobku.
- \* Pokud závada je způsoben škůdci, například krysami nebo šváby atd.
- \* Hluk nebo vibrace, které jsou považované za normální, např. hluk odvodu vody, zvuk odstředění nebo zvuková signalizace ohřevu.
- \* Instalace, např. vyrovnání výrobku, úprava odpadu.
- \* Běžná údržba, která je doporučena návodem k obsluze.
- \* Odstranění cizích předmětů ze zařízení, včetně čerpadla a přírodního filtru, např. kamínky, hřebíky, drátky, knoflíky atd .
- \* Výměna pojistek nebo oprava domovních rozvodů a instalace.
- \* Náprava neautorizovaných oprav.

**Záruční podmínky jsou uvedeny v záručním listě**





SLOVENČINA

## AUTOMATICKÁ PRÁČKA s plnením spredu

Ďakujeme za zakúpenie tejto plne automatickej práčky zn. LG. Prečítajte si prosím starostlivo tento „Návod na obsluhu“; poskytnete vám pokyny na bezpečnú inštaláciu, používanie a údržbu. Uschovajte pre prípadnú budúcu potrebu. Poznamenajte si konkrétny typ zakúpenej práčky (model) a výrobné číslo (Serial number - S/N)

F14B8Q/TD(A)(W)(1~9)

F12B8Q/TD(A)(W)(1~9)

F10B8Q/TD(A)(W)(1~9)

## C HARAKTERISTIKA



### ■ Ochrana pred pokrčením

Pokrčenie prádla je minimalizované striedaním otáčok bubna.



### ■ Zabudovaný ohrievač

Vnútny ohrievač automaticky ohrieva vodu na najlepšiu teplotu podľa zvolených cyklov.



### ■ Hospodárnejší, inteligentný systém prania

Inteligentný systém prania zisťuje veľkosť náplne a teplotu vody a podľa toho optimalizuje úroveň (množstvo) vody a čas prania, čím minimalizuje spotrebu elektrickej energie a vody.



### ■ Detská poistka

Detská poistka zaisťuje, aby deti nemohli počas prevádzky práčky zatlačením ktoréhokoľvek tlačidla zmeniť nastavený program prania.



### ■ Systém ovládania rýchlosti otáčania bubna s nízkym hlukom

Snímaním množstva náplne a vyvážením skutočne minimalizuje úroveň hluku pri odstreďovaní.



### ■ Systém priameho pohonu bubna

Moderný bezuhlíkový jednosmerný elektromotor poháňa bubon priamo, bez remeňa a remenice.



### ■ 6 činnosť

Práčka je schopná vykonávať rôzne pohyby bubna alebo kombináciu rôznych pohybov v závislosti od vybraného programu prania. V kombinácii s riadenou rýchlosťou odstreďovania a schopnosťou bubna otáčať sa vľavo a vpravo sa prací výkon zariadenia výrazne zlepšil, čo vám vždy zabezpečí výborné výsledky.

## C HARAKTERISTIKA

Prevádzkovo-bezpečnostné upozornenie .....	3
Technické údaje .....	4
Inštalácia .....	5
Príprava pred praním .....	11
Pridávanie pracích prostriedkov .....	12
Funkcie .....	14
Používanie práčky .....	16
Údržba a ošetrovanie práčky .....	23
Skôr ako zavoláte odborný servis .....	27
Záručné podmienky .....	31



## P revádzkovo-bezpečnostné upozornenie

### ! Výstraha!

Informácie a pokyny uvedené v tomto návode musia byť dodržané pre prevádzkovú bezpečnosť osôb, pre minimalizáciu rizika požiaru alebo výbuchu, úrazu elektrickým prúdom alebo na ochranu pred poškodením majetku, zdravia alebo stratou života.

### DÔLEŽITÉ BEZPEČNOSTNÉ POKYNY

**Výstraha:** Pre minimalizáciu rizika požiaru, úrazu elektrickým prúdom, poškodenia zdravia osôb používajúcich práčku, dodržiavajte základné pokyny, vrátane nasledujúcich:

- Pred inštaláciou skontrolujte, či na práčke nie je vonkajšie poškodenie. Ak je práčka poškodená, neinštalujte ju.
- Práčku neinštalujte na miestach, kde by bola vystavená pôsobeniu poveternostných vplyvov
- Nepokúšajte sa zasahovať do ovládacích prvkov
- Neopravujte ani nevymieňajte žiadne diely práčky, ani nevykonávajte žiadne servisné práce, pokiaľ to nie je osobitne odporúčané v pokynoch pre údržbu používateľom alebo v pokynoch pre opravy používateľom, ktorým rozumie a má na ich vykonanie odborné skúsenosti.
- V bezprostrednej blízkosti práčky a v jej okolí neskladujte horľavé materiály ako kúdel, papier, handry, chemikálie, atď.
- Prísny dozor je nutný pri používaní práčky deťmi alebo v ich blízkosti. Nedovoľte, aby sa deti hrali na práčke, spráčkou alebo vo vnútri, ani sinými spotrebičmi.
- Práčku inštalujte mimo zdroja tepla.
- Nenechávajte otvorené dvierka plniaceho otvoru. Otvorené dvierka lákajú deti kývať sa na nich alebo vliezť do vnútra práčky.
- Nikdy nesiahajte do vnútra práčky, pokiaľ je bubon v pohybe. Počkajte, kým sa bubon úplne zastaví.
- Pranie môže znížiť účinnosť úpravy prádla znižujúce jeho horľavosť.
- V práčke neperte alebo neodstreďujte textilie, ktoré boli čistené, namočené alebo postriekané horľavými alebo výbušnými látkami (ako je vosk, oleje, farby, benzín, odmasťovacie kvapaliny, roztoky pre suché čistenie, petrolej, atď.)
- môžu sa vznietiť alebo explodovať. Olej môže po ukončení cyklu zostať v bubne a spôsobiť požiar pri sušení. Preto do práčky nenakladajte zaolejšované odevy.
- Starostlivo dodržiavajte pokyny na pranie a zaobchádzanie s textíliami (symboly prania, čistenia) od výrobcu textílie.
- Dvierka práčky nezatvárajte pribúchnutím, ani sa ich nesnažte otvárať násilím, ak sú uzamknuté. Práčka sa tak môže poškodiť.
- Keď je práčka v prevádzke pri vysokej teplote, čelné dvierka môžu byť veľmi horúce. Nedotýkajte sa ich.
- Na zníženie možnosti rizika úrazu elektrickým prúdom vytiahnite vidlicu sieťového kábla zo zásuvky alebo odpojte práčku z elektrickej siete vyskrutkovaním poistky alebo vypnutím ističa v bytovom (domovom) rozvode pred každým čistením alebo údržbou práčky.
- Prívodný kábel nevyťahujte zo zásuvky tahaním za kábel. Prívodný kábel by sa mohol poškodiť.
- Nikdy sa nepokúšajte prevádzkovať práčku, ak bola poškodená, má chybné funkcie, je čiastočne rozobratá, má chýbajúce alebo zlomené diely, vrátane poškodeného sieťového kábla s vidlicou.
- Než budete likvidovať starú práčku, odpojte ju od napájania. Zástrčku upravte tak, aby bola nepoužiteľná. Kábel odrežte priamo za spotrebičom, aby nemohlo dôjsť k zneužitiu.
- Ak sa výrobok dostal pod vodu, zavolajte servisné stredisko. Nebezpečenstvo elektrického šoku a požiaru.

\* Otvorené dvierka práčky netlačte príliš smerom dole. Práčka by sa mohla prevrátiť.

### NASLEDUJÚCE POKYNY USCHOVAJTE

#### POKYNY NA UZEMNENIE

Táto práčka musí byť uzemnená. V prípade poruchy alebo zlyhania činnosti uzemnenie znižuje riziko úrazu tým, že umožní prejsť elektrickému prúdu cestou najmenšieho odporu. Táto práčka je vybavená sieťovým káblom s ochranným uzemňovacím vodičom a vidlicou s ochranným kolíkom. Vidlica sa môže zasúvať len do odborne inštalovanej uzemnenej zásuvky zodpovedajúcej všetkým miestnym predpisom a nariadeniam.

- Nepoužívajte žiadne rozdvojky, tzv. „zlodejky“ a iné typy sieťových rozbočovačov, ktoré nie sú uzemnené, alebo akokoľvek uzemnenie obchádzajú.
- Ak si nie ste istí, že máte zásuvky správne uzemnené, poraďte sa v odbornej elektrotechnickej inštaláčnej firme.

**VÝSTRAHA:** Nesprávne pripojenie uzemňovacieho vodiča práčky môže spôsobiť úraz elektrickým prúdom. Ak ste na pochybách, či je práčka správne uzemnená, nechajte si ju skontrolovať odborným elektroinštalátrom alebo v servise. Nemeňte sieťový kábel s vidlicou dodaný s práčkou ak nevyhovuje vidlica, musí výmenu celého kábla vykonať odborný pracovník (elektrikár).



# T ECHNICKÉ ÚDAJE

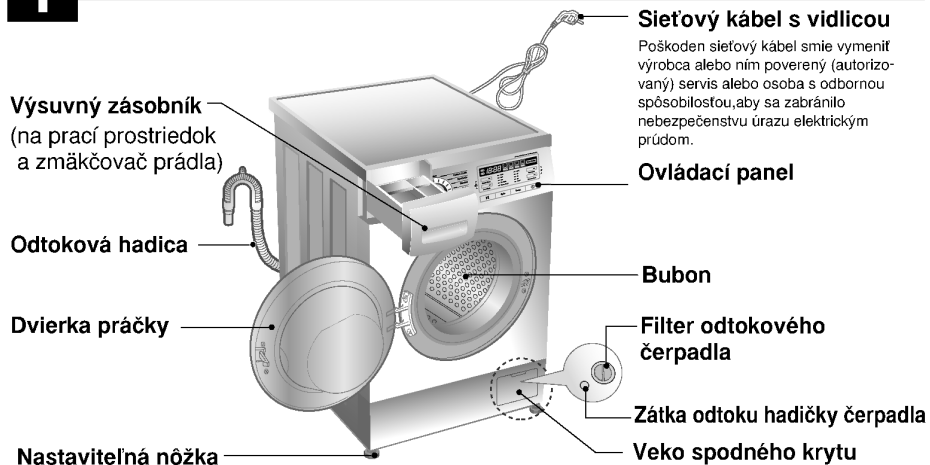

- **Názov** : Automatická práčka s vkladáním prádla spredu
- **Napájanie** : striedavé, 220 - 240 V ~, 50/60Hz
- **Rozmery (š x hl. x v)** : 600 mm x 550 mm x 850 mm
- **Hmotnosť / Príkonn max** : 62 kg / 2100 W, 0,33 W (režim vypnutia, odchod z režimu zapnutia)
- **Kapacita prania** : 7 kg prádla [F14/12/10B8QD(W)(A)(1~9)]  
8 kg prádla [F14/12/10B8TD(W)(A)(1~9)]
- **Otáčky odstreďovania** : Rinse Hold/No Spin/400/800/1400  
Rinse Hold/No Spin/400/800/1200  
Rinse Hold/No Spin/400/800/1000
- **Spotreba vody** : 49 litrů [F14/12/10B8QD(W)(A)(1~9)]  
56 litrů [F14/12/10B8TD(W)(A)(1~9)]
- **Povolený tlak vody** : 0.3-10kgf/cm<sup>2</sup> (30-1000kPa)

\* Zmeny vonkajšieho vyhotovenia (vzhľadu) a technických údajov za účelom zvýšenia kvality, vyhradené.

## ■ Príslušenstvo

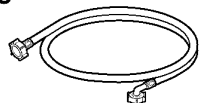

Hadica prívodu vody

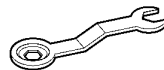

Montážny kľúč

## I nštalácia

Spotrebič inštalujte, resp. skladujte na mieste, kde nebude vystavený teplotám pod bodom mrazu alebo pôsobeniu počasia.

Práčka musí byť spoľahlivo uzemnená podľa všetkých platných predpisov a nariadení.

Ak stojí práčka na koberci, nesmie byť otvor v dne práčky blokovaný kobercom.

V krajinách, kde môže dochádzať k zamoreniu švábmi alebo hmyzom, starostlivo udržiavajte spotrebič a jeho okolie v trvalej čistote. Akékoľvek poškodenia spôsobené švábmi alebo iným hmyzom sú vyňaté zo záruky poskytovanej pre tento spotrebič.

### ■ Vybalenie

- Pred použitím práčky musíte odstrániť balenie a všetky prepravné skrutky.
- ☞ Pri odbalovaní základne sa ubezpečte, že ste odstránili dodatočnú podporu balenia v strede základne balenia.

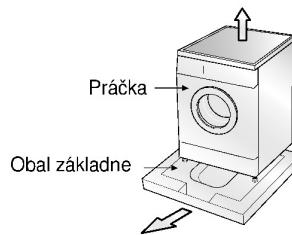

### ■ Prepravné skrutky

Spotrebič zabezpečený prepravnými skrutkami, na ochranu pred poškodením počas prepravy.

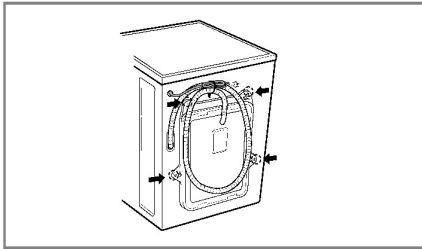

1. Na ochranu pred poškodením vnútorných častí počas prepravy, sú tieto zabezpečené 4 skrutkami. Pred uvedením práčky do prevádzky odstráňte tieto skrutky spolu s gumovými zátkami.
- Pokiaľ by skrutky neboli odstránené, spôsobia veľký hluk, vibrácie a poruchy v činnosti pri uvedení do prevádzky.
2. Odskrutkujte 4 skrutky pomocou montážneho kľúča, dodaného v príslušenstve.

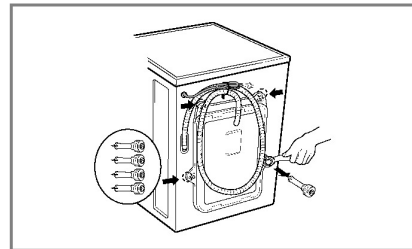

3. 4 skrutky vytiahnite spolu s gumovými zátkami miernym otáčaním zátk. Skrutky aj montážny kľúč uschovajte pre možné použitie v budúcnosti (sťahovanie, preprava do servisu a pod.)
- Vždy, keď je potrebné práčku prepravovať, je nutné ju pred prepravou zaistiť skrutkami.
4. Otvory po skrutkách zaslepte dodanými zásepkami

# I nštalácia

## ■ Požiadavky na miesto inštalácie práčky

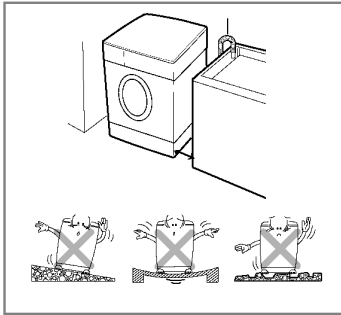

### **Sklon podlahy:**

Povolený sklon podlahy je do 1°

### **Zásuvka elektrickej siete:**

Musí sa nachádzať do 1,5 m od každej strany umiestnenej práčky. Nepreťažujte zásuvku pripojením viac ako jedného spotrebiča.

### **Ďalšie vzdialenosti:**

Je žiadaná vzdialenosť od steny, dverí a podlahy:

**vzadu: 10 cm; vpravo a vľavo: 2 cm**

Nikdy neukladajte pracie prostriedky na vrchnú stranu práčky. Mohla by sa poškodiť povrchová úprava a ovládacie prvky práčky.

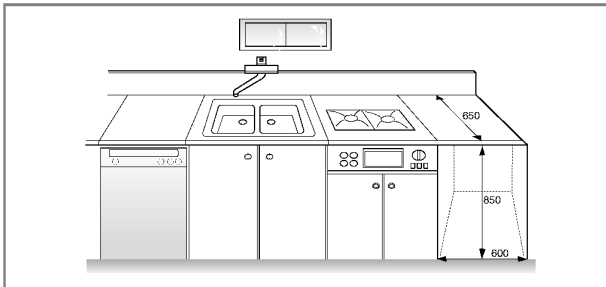

## ■ Umiestnenie

Práčku dajte na rovnú tvrdú dlážku.

Ubezpečte sa, že cirkulácia vzduchu okolo práčky nie je zadržovaná kobercami, predložkami a pod.

- Nikdy sa nepokúšajte upraviť nerovnosti na dlážke pod práčkou kúskom dreva, kartónom, alebo podobným materiálom.
- Ak nemôžete práčku umiestniť na iné miesto, iba k plynovému sporáku alebo k peci, musíte medzi tieto dve zariadenia vložiť izoláciu (85 x 60 cm) pokrytú hliníkovou fóliou na strane, ktorá je otočená smerom k sporáku alebo k peci.
- Práčku nesmiete umiestniť do miestnosti, kde môže teplota klesnúť pod 0°C.
- Ubezpečte sa, že ste práčku umiestnili tak, že v prípade poruchy k nej bude mať technik ľahký prístup.
- Priloženým montážnym kľúčom nastavte všetky štyri nožičky tak, aby bola práčka stabilná a aby medzi hornou doskou práčky a pracovnou doskou zostala medzera približne 20 mm.

## I nštalácia

### ■ Elektrické pripojenie

1. Nepoužívajte žiadne predlžovacie káble alebo rozdvojky.
2. Poškodený sieťový kábel musí vymeniť výrobca alebo poverený (autorizovaný) servisný pracovník alebo podobne odborne spôsobilá osoba, aby sa zabránilo nebezpečenstvu úrazu.
3. Po ukončení prevádzky vždy vytiahnite vidlicu sieťového kábla zo zásuvky a zastavte prívod vody.
4. Práčka musí byť pripojená len k riadne uzemnenej sieťovej zásuvke, zapojenej podľa platných predpisov.
5. Práčka musí byť umiestnená tak, aby bola vidlica sieťového kábla zapojená v zásuvke ľahko dostupná.
  - Opravy práčky musí vykonávať odborný pracovník. Ak vykonávajú opravy neskúsené osoby, môže dôjsť k úrazu alebo závažnému zlyhaniu funkcie práčky. Obráťte sa na vaše servisné stredisko.
  - Neinštalujte práčku v miestnostiach, v ktorých môže dôjsť k poklesu teploty pod bod mrazu. V opačnom prípade môže dôjsť k roztrhnutiu hadíc pôsobením mrazu. Teploty pod bodom mrazu môžu nepriaznivo ovplyvniť spoľahlivosť elektronickej riadiacej jednotky.
  - Ak je spotrebič dodaný v zimnom období pri teplotách pod bodom mrazu ponechajte práčku pred uvedením do prevádzky niekoľko hodín v izbovej teplote.

### UPOZORNENIE

Prístroj nie je určený pre používanie deťmi, prípadne len pod dozorom dospelou osobou. Nedovoľte, aby sa deti hrali s práčkou, na práčke alebo vo vnútri práčky.

### UPOZORNENIE

#### UPOZORNENIE týkajúce sa prívodného kábla

Pri väčšine zariadení sa odporúča, aby pracovali vo vyhradenom obvode, ako je obvod s jedným výstupom, ktorý poháňa iba jedno zariadenie a nie prídavné výstupy alebo bočné okruhy. Aby ste si boli istí, pozrite si v návode na použitie stranu s presným popisom. Nepreťaž zásuvky. Preťaženie zásuviek, uvoľnené alebo poškodené zásuvky, predlžovacie káble, rozstrapkané prívodné káble, poškodená alebo popraskaná izolácia drôtu sú nebezpečné. Ktorákoľvek z týchto situácií môže znamenať poranenie elektrickým prúdom alebo požiar. Pravidelne kontrolujte kábel vášho zariadenia a ak objavíte nejaké poškodenie alebo zhoršenie, zariadenie odpojte, nepoužívajte ho a nechajte kábel vymeniť rovnakým náhradným dielom v autorizovanom servise. Kábel chráňte pred fyzickým alebo mechanickým poškodením. Nestáčajte ho, nezauzľujte, neškrťte, nezatvárajte do dverí, ani po ňom nekráčajte. Mimoriadnu pozornosť venujte zástrčkám, zásuvkám a miestu, kde kábel vychádza zo zariadenia. Ak sa zariadenie napája pomocou šnúrovej predlžovačky alebo elektrického prenosného zariadenia so zásuvkou, tieto musia byť umiestnené tak aby ich nebolo možné pošpliechať a tiež aby tam nebol prístup vlhkosti.

- Práčku pripojte k prípojke vody pomocou novej sady hadíc; už používané (staré) sa nesmú používať.

- Pripojenie hadice prívodu vody

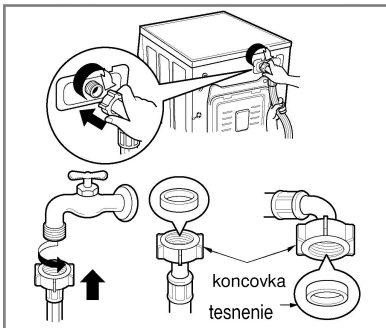

- ▶ Tlak v prívode vody musí byť v rozsahu 30 kPa až 1 Mpa.
- ▶ Pri pripájaní hadice prívodu vody ju nesťahujte ani ju k prívodnému kohútiku neskrutkujte cez závit.
- ▶ Ak prevyšuje tlak v prívode vody 1 Mpa, je nutné nainštalovať pred prívod k práčke redukčné zariadenie.
- S prívodnou hadicou vody, dodanou ako príslušenstvo, sa dodávajú dve gumové tesnenia na utesnenie skrutkovania na oboch koncoch hadice.
- Po pripojení hadice skontrolujte utesnenie prívodu vody do práčky úplným otvorením kohútika.
- Pravidelne kontrolujte stav hadice a v prípade nutnosti ju vymeňte.
- Uistite sa, že na hadici nie sú žiadne slučky, zalomenia alebo zatlačenia.

**POZN.** Ak po pripojení voda uniká z hadice, opakujte rovnaké kroky. Pre prívod vody použite najštandardnejší typ kohútika. V prípade, že je kohútik hranatý alebo príliš veľký, pred inštaláciou kohútika na medziku odstráňte vymedzovací krúžok.

# I nštalácia

## ■ Bežný kohútik neukončený závitom a hadica ukončená závitom

1. Povoľte upevňovacie skrutky vrchnej časti spájacej prechodky so závitom pre hadicu, aby bolo možné ju upevniť ku kohútiku.
2. Zatlačte spájajúcu prechodku na kohútik tak, aby tesnenie doliehalo na spodný okraj kohútika čo najtesnejšie a utiahnite ju 4 skrutkami.
3. Prívodnú hadicu nasadzte anaskrutkujte (smerom doprava) na závit spájacej prechodky do riadneho utesnenia (gumové tesnenie aj v skrutkovaní hadice).

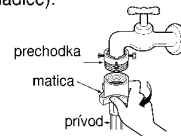
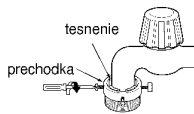
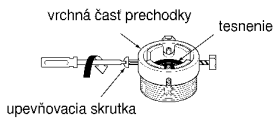

## ■ Bežný kohútik bez závitov a prívodná hadica s nasúvacou koncovkou hadice

1. Povoľte upevňovacie skrutky spájacej prechodky.
2. Zatlacíte spájajúcu prechodku na kohútik tak, aby tesnenie doliehalo na spodný okraj kohútika čo najtesnejšie a utiahnite ju 4 skrutkami.
3. Po zatlačení krúžku na koncovke hadice dolu ju pripojíte nasunutím na strednú prechodku.

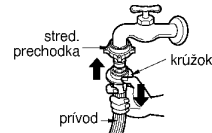
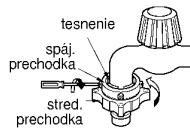
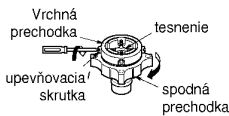

- V prípade, že priemer kohútika je väčší, vyberte redukčný diel.

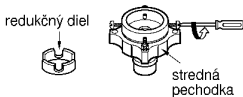

- Uťahnite maticu strednej prechodky tak, aby neunikal voda.
- Presvedčíte sa, že vo vnútri skrutkovania hadice je gumové tesnenie

- Pred odpojením prívodnej hadice od strednej prechodky uzatvorte kohútik. Potom zatiahnite za koncovku hadice dolu apriteť krúžok tlačte dolu.

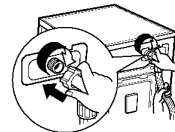
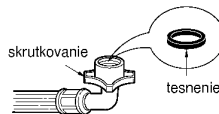

### Používané vodorovné kohútiky

Vodorovný kohútik



Kohútik s predĺžením

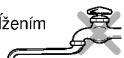

Kohútik so štvorcovým ústím



- Táto práčka sa dodáva len s prípojkou na studenú vodu.
- Zabezpečte, aby prívodná hadica nemala slučky a zalomenia (zatláčenia).

## I nštalácia

Toto zariadenie nie je určené na použitie na lodiach ani na inštaláciu v dopravných prostriedkoch, napr. karavanoch, lietadlách atď.

Ak má byť práčka dlhšiu dobu mimo prevádzky (napr. počas dovolenky), zatvorte prívodný kohútik, a to najmä v prípade, že v bezprostrednej blízkosti práčky nie je inštalovaný podlahový odtok (kanál). Pri likvidácii spotrebiča odrežte sieťový kábel a zničte zástrčku. Zablokujte zámku dveriek, aby nemohlo dôjsť k uviaznutiu dieťaťa vo vnútri spotrebiča.

Baliaci materiál (t. j. fólie, polystyrén) môže byť nebezpečný pre deti. Nebezpečenstvo udusenia! Uschovávajte všetok baliaci materiál mimo dosahu detí.

### ■ Montáž odtokovej hadice

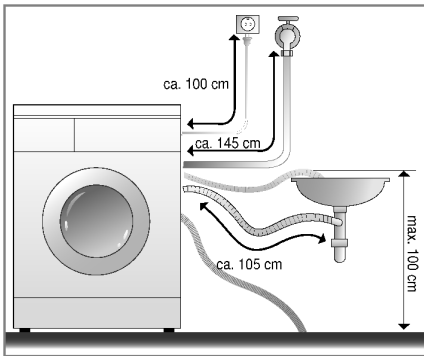
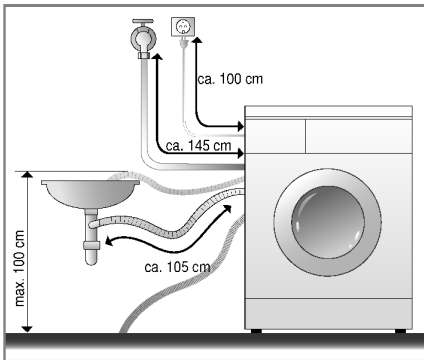

- Odtoková hadica nesmie byť pripojená vyššie ako 100 cm nad podlahou.
- Odtokovú hadicu je nutné správne upevniť proti samovoľnému uvoľneniu; únikom odtokovej vody by sa mohla poškodiť podlaha.
- Ak je odtoková hadica príliš dlhá, nekladte ju na práčku, spôsobilo by to nadmerný hluk.

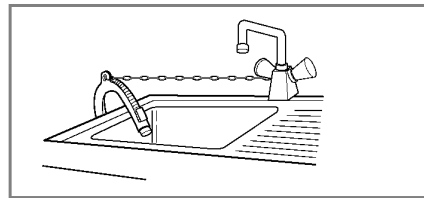

- Pri montáži odtokovej hadice zabezpečte jej koncovku lankom (retiazkou a pod.) v mieste vyústenia do odtoku.
- Správne umiestnenie odtokovej hadice ochráni podlahu pred poškodením odtokovou vodou.

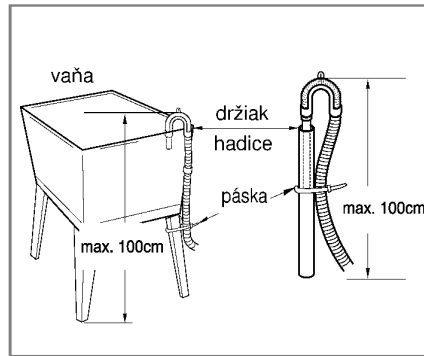

## I nštalácia

### ■ Vyrovnanie práčky

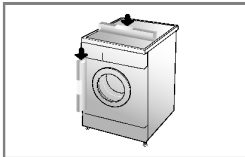

1. Správne, vodorovné a zvislé postavenie práčky zabráni vzniku nadmerného hluku a vibráciám pri prevádzke. Práčku inštalujte na rovnom a pevnom povrchu podlahy, prednostne v rohu miestnosti.

**POZN.** Drevená alebo dutinová podlaha môžu prispieť k výrazným vibráciám a chybám z nevyváženosti.

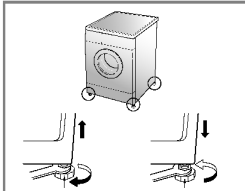

Nastaviteľná  
nožička

Nastaviteľná  
nožička

2. Ak nie je podlaha rovná, nastavte polohu práčky do roviny pomocou nastaviteľných nožičiek. (Pod nožičky nekladajte žiadne ďalšie podložky, kúsky dreva a pod.).

Uistite sa, že všetky 4 nožičky sú stabilné a stoja na podlahe. Skontrolujte vodorovnú a zvislú polohu práčky pomocou vodováhy.

\* *Akonáhle je práčka stabilná, utiahnite istiace matice na základni práčky v jej hornej časti. Všetky istiace matice musia byť dotiahnuté.*

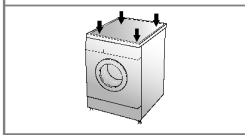

**POZN.** Ak ste práčku umiestnili na vyvýšenom mieste, musíte zabezpečiť pripevnenie, aby sa zabránilo riziku jej spadnutia.

\* *Križová kontrola nastavenia*  
*Zatlačením na hornú časť práčky v proti-*  
*ľahlých rohoch (uhlopriečne) sa práčka nesmie „kolísať“*  
*(skontrolujte v oboch smeroch). Ak sa kolíše práčka pri zatlačení na*  
*uhlopriečne protiľahlé rohy, nastavte polohu (výšku nožičiek)*  
*znova.*

### ■ Pevné podlahy

- Povrch podlahy, na ktorú sa práčka inštaluje, musí byť čistý, suchý a rovný.
- Práčku dajte na rovnú, tvrdú dlaždku.

### ■ Podlahy s dlažbou (Šmyklivé podlahy)

- Postavte nožičky prístroja na Tread Mate a vyrovnajte prístroj tak, aby vám vyhovoval (Tread Mate narežte na časti o veľkosti 70 x 70 mm a tieto prilepte na suché dlaždice, na ktorých je umiestnený prístroj.)

\* *Tread Mate je samolepiaci materiál, ktorý sa používa na rebríky a schody, ako prevencia pred pošmyknutím.*

## Příprava pred praním

### ■ Pred prvým praním

Vyberte cyklus [BAVLNA(Cotton) 60°C, pridajte polovičnú dávku pracieho prostriedku] a nechajte prístroj prať bez oblečenia. Z bubna sa odstránia usadeniny, ktoré v ňom mohli zostať pri výrobe

### ■ Starostlivosť o prádlo pred praním

#### 1. Nášivky na textíliách

Na textíliách vyhladať nášivky, ktoré obsahujú informácie (spravidla vo forme symbolov) o zložení textilu a odporúčanom spôsobe prania alebo čistenia.

#### 2. Rozdelenie prádla podľa druhov

Najlepšie výsledky je možné dosiahnuť rozdelením prádla do náplní s vlastným pracím cyklom (programom). Rôzne druhy textílií vyžadujú inú teplotu vody, otáčky a teda pranie inými spôsobmi. Prádlo rozdeľte tiež podľa farieb na tmavo sfarbené, svetlo sfarbené a biele. Perte ich oddelene, pretože sa uvoľňujú vlákna a farba a môžu zafarbiť biele prádlo a pod. Podľa možnosti perte osobitne prádlo viac špinavé a menej špinavé.

Zašpinenie (Veľmi špinavé, bežne zašpinené, menej špinavé) : Rozdeľte prádlo podľa stupňa zašpinenia.

Farba (Biela, svetlá, tmavá) : Rozdeľte prádlo na biele a farebné.

Vláknitosť (textílie, ktoré uvoľňujú vlákna a ktoré ich zachytávajú) : Rozdeľte ich a perte osobitne.

#### 3. Starostlivosť o prádlo pred vloženíím dávky do práčky

- V jednej náplni kombinujte veľké a malé kusy prádla. Najskôr vložte veľké kusy. Veľkých kusov by nemalo byť viac ako polovica náplne. Neperte jednotlivé kusy prádla. Môže to spôsobiť nevyváženosť náplne. Pridajte jeden alebo dva podobné kusy prádla.

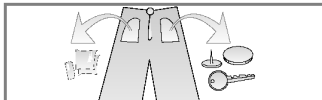

- Skontrolujte všetky vrecká, či sú prázdne. Predmety ako klince, vlasové sponky, zápalky, perá, mince a kľúče môžu poškodiť ako prádlo, tak aj práčku.

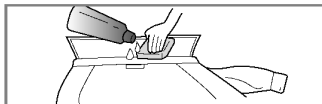

- Uzatvorte zipsy, zapnite háčiky a zviažte šnúrky, aby sa nezamotali s ostatným prádlom.

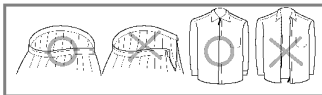

- Predbežne ošetrte špinavé miesta a škvŕny na miestach ako sú goliere a manžety rukávov pomocou vodného roztoku pracieho prostriedku a kefy alebo hubky, za účelom pomoci úplného odstránenia nečistôt a škvŕn v pracom cykle.

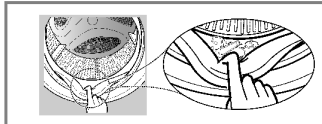

- Aby nedošlo k poškodeniu tesnenia dvierok a bielizne, uistite sa, že medzi tesnením a dvierkami bubna nie je zachytená žiadna bielizeň.



- Skontrolujte záhyby na tesnení dvierok, či sa tu nezachytili malé predmety.
- Skontrolujte, či v bubne nezostal žiadny kúsok bielizne. Bielizeň, ktorá by náhodne zostala v práčke, môže byť poškodená (napr. sa môže zraziť alebo odfarbiť) počas nasledujúceho cyklu prania.

## Pridávanie pracích prostriedkov

### ■ Pridávanie pracích prostriedkov a zmäkčovačov prádla (aviváže)

#### 1. Výsuvný dávkovač

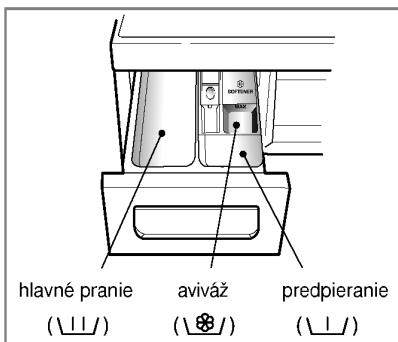

- Len HLAVNÉ PRANIE → U-shaped line
- PREDPIERANIE +HLAVNÉ PRANIE → U-shaped line + U-shaped line

#### 2. Pridanie zmäkčovača prádla (aviváže)

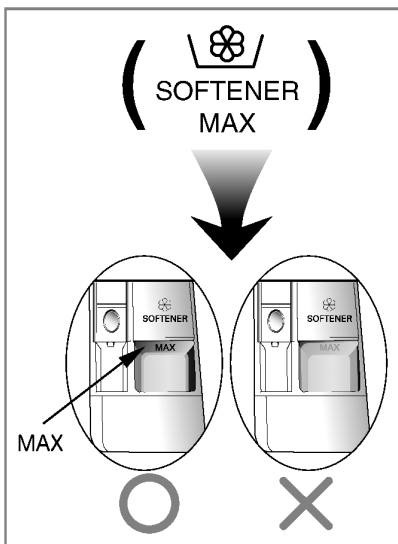

- Avivážny prostriedok nedávajte viac ako určuje čiara maximálnej dávky. Pomaly zatvorte zásobník pracieho prostriedku. Preplnenie aviváže môže spôsobiť rýchle spotrebovanie avivážneho prostriedku a škvrny na prádle.
- Nenechávajte avivážny prostriedok v dávkovači dlhšie ako 2 dni. (Avivážny prostriedok môže stvrdnúť).
- Aviváž sa pridáva do prania v poslednom cykle pláchania.
- Neotvárajte zásobník dávkovača, keď doňho prúdi voda.
- Nie je dovolené používať rozpúšťadlá (benzén a pod.).

**POZN.** Nepoužívajte avivážne prostriedky priamo na prádlo.

## Pridávanie pracích prostriedkov

### 3. Dávkovanie pracieho prostriedku

- Pracie prostriedky používajte podľa pokynov výrobcu
- Ak použijete príliš veľké množstvo pracieho prostriedku, vytvára sa mnoho peny, čo znižuje výsledky prania alebo spôsobí veľké zaťaženie motora.
- Pre práčku s plnením spredu používajte pracie prostriedky len vo forme prášku.
- \* *Ak sa vytvára príliš veľké množstvo peny, obmedzte množstvo pracieho prostriedku.*
- Dávkovanie pracieho prostriedku (detergentu) by malo byť stanovené podľa teploty a tvrdosti vody, stupňa zašpinenia a veľkosti dávky. Najúčinnějšíe pranie je, keď sa zabráni nadmernému peneniu.

### 4. Zmäkčovač vody

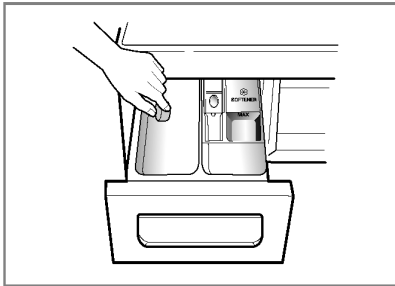

- Na zníženie spotreby čistiacieho prostriedku v oblastiach s extrémne tvrdou vodou môžete použiť zmäkčovač vody, napr. Calgon. Dávajte podľa množstva uvedeného na obale. Najprv pridajte čistiaci prostriedok a potom zmäkčovač vody.
- Použite také množstvo čistiacieho prostriedku ako pri mäkkej vode.

### \* Rady pre dávkovanie

**Plná náplň:** podľa odporúčania výrobcu

**Čiastočná náplň:** 3/4 bežného množstva

**Minimálna náplň:** 1/2 dávky pre plnú náplň

- Prací prostriedok je splachovaný z dávkovača na začiatku pracieho cyklu.

### 5. Použitie tabliet

- 1) Otvorte dverka a vložte tablety do bubna.

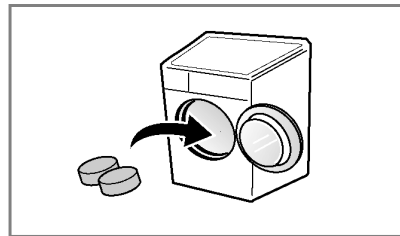

- 2) Bielizeň vložte do bubna.

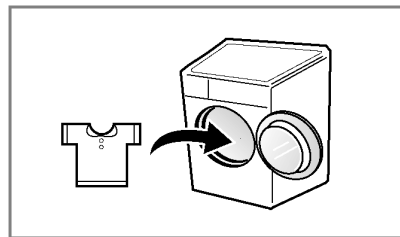

- 3) Zatvorte dverka.

# Funkcie

## ■ Tabuľka programu prania

- Odporúčaný priebeh prania podľa druhu prádla

Program	Popis	Druh prádla	Správna teplota (možnosti)	Čas prania (minúty)
<b>Bavlna (Cotton)</b>	Dosahuje lepší výkon kombináciou rôznych pohybov bubna	Stálofarebné odevy (košeľe, nočné košeľe, pyžamá) a málo špinavé biele prádlo (spodné prádlo a pod.)	60°C (Studené až 95°C)	Plná
<b>Bavlna Eko (Cotton Eco)</b>	Optimalizované pranie s nízkou spotrebou energie		40°C (Studené až 60°C)	
<b>Jednoduchá starostlivosť (Easy Care)</b>	Cyklus vhodný pre košeľe na bežné nosenie, ktoré nie je po vypraní potrebné žehliť.	Polyamid (nylon, silon), Akryl, Polyester	40°C (Studené až 60°C)	4.0 kg
<b>Mix</b>	Umožňuje naraz prať rôzne materiály.	Rôzne typy látok okrem špeciálneho oblečenia. (hodváb/jemné tkaniny, športové oblečenie, tmavé oblečenie, vlna, periny/záclony).	40°C (Studené až 40°C)	
<b>Detská starostlivosť (Baby Care)</b>	Odstraňuje pevné a bielkovinové škvrny a poskytuje lepší pláchací výkon	Mierne zašpinené detské oblečenie	60°C (95°C)	6.0 kg
<b>Starostlivosť o pokožku (Skin Care)</b>	Efektívne odstráni zvyšky pracieho prostriedku z prádla	Tkaniny, ktoré budú v priamom kontakte s pokožkou ako napríklad: spodné prádlo, plienky, uteráky, spodná bielizeň, vankúše a posteľné prádlo	40°C (Studené až 60°C)	Plná
<b>Prikrývky (Duvet)</b>	Cyklus sa hodí na veľké textilie, ako sú posteľné prikrývky, vankúše, prikrývky na pohovky a pod.	Bavlnené posteľné prádlo s náplňou, prešívané prikrývky, vrstvené prikrývky, potahy pohoviek s ľahkou náplňou.	40°C (Studené až 40°C)	1 jedna veľkosť
<b>Športové oblečenie (Sports Wear)</b>	Cyklus vhodný pre športové, napr. džogingové a bežecké oblečenie	Coolmax, goratex, ovčie rúno, sympatex		2.0 kg
<b>Jemný (Delicate)</b>	Cyklus je určený pre jemné textilie ako spodná bielizeň, blúzky a pod.	Jemné prádlo, ktoré sa môže ľahko poškodiť (hodváb, záclony)	20°C (Studené až 40°C)	3.0 kg
<b>Vlna (Wool)</b>	Umožňuje prať vlnené tkaniny (Prosím, použite prací prostriedok pre vlnené látky, ktoré je možné prať v práčke.).	Vlnené odevy vhodné na pranie v práčke, iba z čistej novej vlny	40°C (Studené až 40°C)	2.0 kg
<b>Rýchly 30 (Quick 30)</b>	Cyklus na rýchle pranie malého množstva a jemne znečisteného oblečenia.	Rovnaký druh prádla ako bavlna a syntetika	20°C (Studené až 40°C)	
<b>Intenzívny program 60 (Intensive 60)</b>	60-minútové pranie s lepším výkonom a účinným využitím energie.	Bavlna a zmiešaný materiál (Osobitný PROGRAM 60 minút pre bežne znečistenú bielizeň.).	60°C (Studené až 60°C)	4.0 kg

## Funkcie

- \* **Teplota vody** : Teplotu vody voľte podľa pracieho cyklu (programu). Vždy dodržiavajte postup podľa symbolov na prádle alebo pokynov pre starostlivosť, stanovených jeho výrobcom.
- \* **Intenzívny režim** : Ak je bielizeň veľmi znečistená, najefektívnejšia je možnosť "Intenzívny režim".
- \* **Predpranie** : Prídavná voľba pre značne znečistené prádlo.
- \* **Obmedzenie pokrčenia**: Ak chcete zabrániť pokrčeniu bielizne, zvolte túto funkciu s možnosťou voľby rýchlosti odstredovania.
- \* **Pláchanie so zdravotnou starostlivosťou**: Pre vyššiu efektívnosť alebo lepšiu čistotu pri pláchaní môžete zvoliť možnosť pláchania so Zdravotníckou starostlivosťou. Táto starostlivosť je už štandardne zahrnutá v programe Detská starostlivosť.
- \* Pri testovaní nastavte program na " Bavlna 40°C + Intenzívny režim (polovičná náplň)", " Bavlna 60°C + Intenzívny režim (polovičná náplň)", " Bavlna 60°C + Intenzívny režim (plná náplň)" v súlade s EN60456. a Smernice 1015/2010.
  - Štandard 60°C bavlna programu: Bavlna + 60°C + Intenzívny režim
  - Štandard 40°C bavlna programu: Bavlna + 40°C + Intenzívny režim
 (Sú to najefektívnejšie programy z hľadiska kombinovanej spotreby energie a vody pre pranie takého typu bavlnenej bielizne)
- \* Skutočná teplota vody sa môže líšiť od deklarovanej teploty cyklu.
- \* Výsledky testu závisia od tlaku vody, tvrdosti vody, teploty privádzanej vody, teploty v miestnosti, typu a množstva nákladu, stupňa znečistenia, použitého saponátu, kolísania elektrickej siete a od ďalších vybraných nastavení.



Cyklus tohto prístroja pre pranie vlny bol schválený spoločnosťou Woolmark pre pranie produktov Woolmark, ktoré sa môžu prať v práčke za predpokladu, že sa produkty budú prať v súlade s inštrukciami na štítku oblečenia a inštrukciami výrobcov tejto práčky M0801.

- \* **Poznámky** : Odporúča sa neutrálny prací prostriedok. Cyklus pre vlnu zahŕňa jemné pranie a šetrné pláchanie pri nízkej rýchlosti.

### POZN. Informácie o hlavných programoch prania pri polovičnej náplni

Program	Čas v minútach	Zvyškový obsah vlhkosti		Voda v litroch	Energia v kWh
		1400 n/min.	1200/1000 n/min.		
Cotton (40°C)	94	44%	53%	39	0.66
Cotton Eco (60°C)	120	44%	53%	49	0.74
Skin Care (40°C)	105	44%	53%	39	0.66

# Používanie práčky

Funkcia Smart Diagnóza je dostupná iba pre výrobky označené nálepkou 'SmartDiagnosis™'

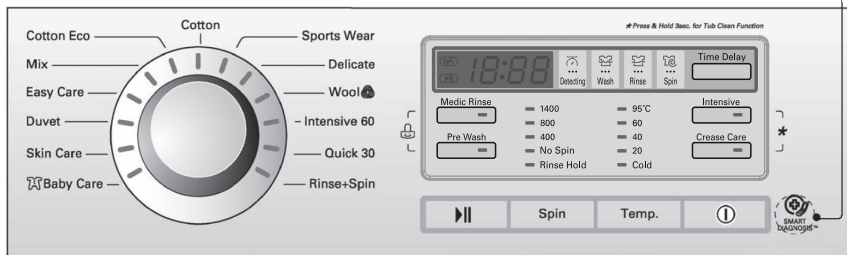

## 1. Použitie úvodného programu (Bavlna)

- Práčka sa zapína tl. Napájanie.
- Zatláčte tl. Štart / Pauza.
- Podmienky úvodného programu :
  - Pranie (Wash) : Len hlavné pranie
  - Pláchanie (Rinse) : 3 krát
  - Odstreďovanie (Spin) :
    - 1400 n/min.  
[F14B8Q/TD(W)(A)(1-9)]
    - 1200 n/min.  
[F12B8Q/TD(W)(A)(1-9)]
    - 1000 n/min.  
[F10B8Q/TD(W)(A)(1-9)]
  - Teplota vody (↕) : 60°C
  - Program : Bavlna (☺)

## 2. Ručné nastavenie programu

- Práčka sa zapína tl. Napájanie.
- Zatláčením každého tlačidla môžete zvoliť podmienky prania, aké chcete.

Pre voľbu všetkých možností prania prečítajte str. 16 až 21.

- Zatláčte tl. Štart/Pauza.

## 3. Zapnutie/vypnutie zvukového signálu

Time Delay

- Funkciu zapnutia/vypnutia signálu môžete nastaviť stlačením a podržaním tlačidla **Časový posun prania**. ( aspoň 3 sekundy )
- Funkciu zapnutia/vypnutia môžete nastaviť kedykoľvek a nastavenie sa automaticky zruší pri odpojení od zdroja energie. Zapnutie/vypnutie zvukového signálu je možné uskutočniť, aj keď je práčka vypnutá.

# Používanie práčky

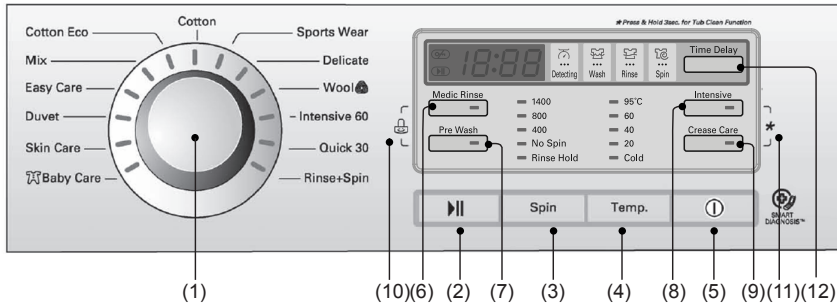

- |                                     |   |                                    |
|-------------------------------------|---|------------------------------------|
| (1) Otočný prepínač: Voľba programu | (5) Tlačidlo: Napájanie (Zapnutie/vypnutie) | (9) Tlačidlo: Obmedzenie pokrčenia |
| (2) Tlačidlo:Štart/Pauza            | (6) Tlačidlo: Môžete ju zvoliť vo všetkých  | (10) Detská poistka                |
| (3) Tlačidlo:Odstreďovanie          | (7) Tlačidlo: Predpranie                    | (11) Čistenie                      |
| (4) Tlačidlo:Teplota vody           | (8) Tlačidlo: Intenzívny režim              | (12) Tlačidlo: Časový posun prania |

## Napájanie



### 1. Napájanie

- Zatláčením tl. Napájanie sa práčka zapína alebo vypína.
- Tlačidlo sa tiež používa na spustenie programu prania bieleho prádla a sú nastavené ďalšie úvodné podmienky prania.

### 2. Úvodný program (Initial Program)

- Po zatláčení tl. Napájanie je práčka ihneď pripravená na spustenie programu prania bieleho prádla a sú nastavené ďalšie úvodné podmienky prania.
- Pokiaľ chcete pokračovať v pracovnom cykle bez voľby iného programu, zatláčajte tl. Štart/Pauza a práčka bude pokračovať v činnosti.

#### ■ Úvodný program

##### • [F14B8Q/TD(W)(A)(1-9)]

- Práčky typu: Program Bavlna / Odstreďovanie : 1400 n/min / 60°C

##### • [F12B8Q/TD(W)(A)(1-9)]

- Práčky typu: Program Bavlna / Odstreďovanie : 1200 n/min / 60°C

##### • [F10B8Q/TD(W)(A)(1-9)]

- Práčky typu: Program Bavlna / Odstreďovanie : 1000 n/min / 60°C

## Program

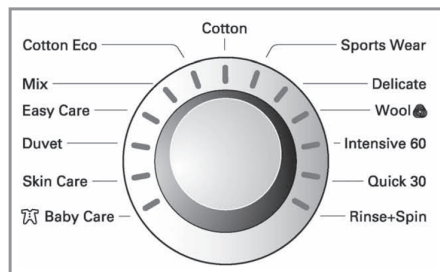

- K dispozícii je až 13 druhov programov v závislosti od druhu prádla:
- Po zatláčení tl.Štart/Pauza je automaticky nastavený program Bavlna.

Bavlna (Cotton) - Bavlna Eko (Cotton Eco) - Mix (Mix) - Dermatologická starostlivosť (Skin Care) - Intenzívny program 60 (Intensive 60) - Rýchly 30 (Quick 30) - Pláchanie+Odstreďovanie (Rinse+Spin) - Športové oblečenie (Sports Wear) - Jemný (Delicate) - Vlna (Wool) - Detská starostlivosť (Baby Care) - Pokrývky (Duvet) - Jednoduchá starostlivosť (Easy Care)

Druh prádla pre každý program je uvedený v tabuľke na str. 14.

# Používanie práčky

## Štart / Pauza



### 1. Štart

- Tlačidlo Štart/Pauza sa používa na spustenie cyklu prania (programu) alebo na jeho prerušenie.

### 2. Pauza

- Pri potrebe dočasného prerušenia prebiehajúceho cyklu prania (programu), zatlačte tlačidlo Štart/Pauza.
- Ak trvá dočasné prerušenie cyklu (Pauza) dlhšie ako 4 minúty, práčka sa automaticky vypne.

## Blokovanie dverí



- Sviety vždy, keď sú dvere alebo práčka blokované.
- Dvere môžete odblokovať stlačením vypínača Štart/Pauza na zastavenie práčky.
- Po krátkej prestávke môžete otvoriť dvere.

## Množstvomá automatika



- Zatiaľ čo je na displeji zobrazené "Množstvomá automatika", práčka sa pomaly točí a detekuje, koľko bielizne je vložené do bubna. Bude to trvať pár sekúnd.
- Dostupné na programoch Bavlna, Bavlna-rýchly a Syntetika, Bio starostlivosť, Detská starostlivosť a Starostlivosť pri vyváraní tkaniny.

## Voliteľné funkcie

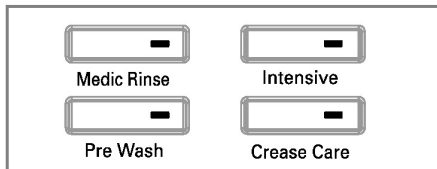

- Zatlčením tlačidla Možnosť voľby je možné voliť ponúkané funkcie.

### 1. Môžete ju zvoliť vo všetkých (Medic Rinse)

- Túto možnosť si môžete vybrať pre vašiu efektivitu a čistotu pri preplachovaní.
- Môžete ju zvoliť vo všetkých programoch s výnimkou Ručné pranie/Vlna, Prešívané deky, Rýchle pranie 30, Jemné a Objemné.

### 2. Predpranie (Pre Wash)

- Ak je bielizeň znečistená vo zvýšenej miere, použite "Predpranie".
- Predpranie je k dispozícii pre pranie Bavlna, Bavlna-rýchly, Syntetika, Bio starostlivosť, Detská starostlivosť a Starostlivosť pri vyváraní tkaniny.

### 3. Intenzívny režim (Intensive)

- Ak je bielizeň veľmi znečistená, najefektívnejšia je možnosť "Intenzívny režim" (Intensive).
- Pri výbere možnosti Intenzívny režim (Intensive) sa doba prania môže predĺžiť, záleží od zvoleného programu.

### 4. Obmedzenie pokrčenia (Crease Care)

- Ak chcete zabrániť stlačeniu bielizne, zvolte toto tlačidlo so žmýkaním.

*Určitá funkcia bola zvolená, ak svieti pri symbole funkcie signálne svetlo.*

## Používanie práčky

### Detská poistka ( )

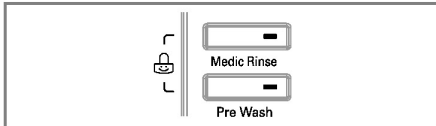

Funkcia umožní uzamknúť všetky tlačidlá na ochranu prevádzky pred nežiadúcim ovládaním tlačidiel deťmi alebo inými osobami.

- Funkcia sa uvedie do činnosti súčasným zatlačením tl. **Môžete ju zvoliť vo všetkých a Predpranie.**



- Funkciu je možné vypnúť ďalším súčasným zatlačením tl. **Môžete ju zvoliť vo všetkých a Predpranie.**

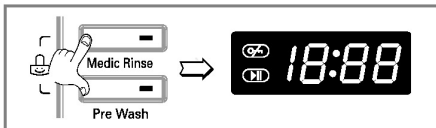

- Ak chcete zmeniť program pri zapnutej funkcii „Detská poistka“:
1. Súčasne zatlačte tlačidlá **Môžete ju zvoliť vo všetkých a Predpranie.**
  2. Zatlačte tl. **Štart/Pauza.**
  3. Zmeňte program a opäť zatlačte tl. **Štart/Pauza.**

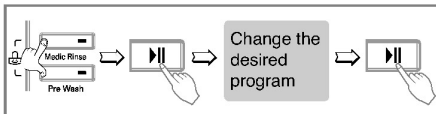

- Detská poistka môže byť aktivovaná a deaktivovaná kedykoľvek použitím tlačidla vypnutia poistky.
- Núdzové prípady, ako je prerušenie dodávky elektrického prúdu a operačných chýb, nebudú mať vplyv na detskú poistku.

### Čistenie (✱)

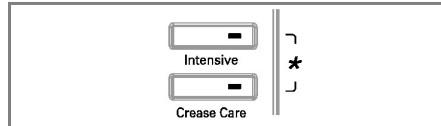

Cyklus Čistenie nastavíte stlačením a pridržením dvoch tlačidiel súčasne **Intenzívny režim** a **Obmedzenie pokrčenia**. Hneď ako je cyklus čistenia nastavený, zobrazí sa nápis "tcl" a všetky tlačidlá budú nefunkčné.



Čistenie je špeciálny cyklus slúžiaci na čistenie vnútorného priestoru práčky. Tento cyklus používa vyššiu hladinu vody s vyššou rýchlosťou odstreďovania. Tento cyklus vykonávajte pravidelne.

#### Ako používať cyklus čistenia:

1. Z práčky odstráňte všetku bielizeň a zatvorte dvierka.
  2. Otvorte zásobník pracích prostriedkov a prisypte odstraňovač vodného kameňa (Calgon) do priehradky pre hlavné pranie.
- POZN.:** Do priehradiek zásobníka pracieho prostriedku nepridávajte žiadny prací prášok. Mohlo by dôjsť k nadmernému vytváraniu peny a jej úniku z práčky.
3. Pomaly zatvorte zásobník pracieho prostriedku.
  4. Práčku zapnite a potom stlačte a pridržite na 3 sekundy súčasne tlačidlá **Intenzívny režim** a **Obmedzenie pokrčenia**. Na displeji sa zobrazí "tcl".
  5. Stlačte tlačidlo Start/Pauze a spustíte práčku.
  6. Po dokončení cyklu nechajte dvierka otvorené, aby vyschol priestor okolo otvárania, pružné tesnenie a sklo dvierok.

**VAROVANIE:** Ak máte malé deti, buďte opatrní a nenechávajte dvierka otvorené príliš dlho

# Používanie práčky

## Odstredovanie (Spin)

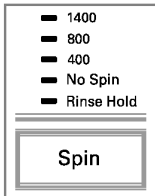

F14B8Q/TD(W)(A)(1-9)

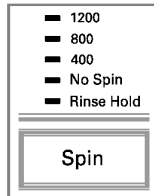

F12B8Q/TD(W)(A)(1-9)

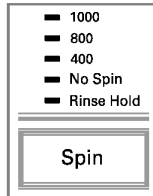

F10B8Q/TD(W)(A)(1-9)

- Opakovaným zatlačením Otočného prepínača **Odstredovanie** sa budú **meniť otáčky** podľa typu práčky nasledovne:

### 1. Voľba otáčok odstredovania

- Podľa programu je možné dosiahnuť tieto otáčky odstredovania:

#### [F14B8Q/TD(W)(A)(1-9)]

- Bavlna (Cotton) - Bavlna Eko (Cotton Eco) - Mix (Mix) - Dermatologická starostlivosť (Skin Care) - Intenzívny program 60 (Intensive 60) - Rýchly 30 (Quick 30) - Pláchanie+Odstredovanie (Rinse+Spin)

Rinse Hold - No Spin - 400 - 800 - 1400

- Športové oblečenie (Sports Wear) - Jemný (Delicate) - Vlna (Wool) - Detská starostlivosť (Baby Care) - Pokrývky (Duvet) - Jednoduchá starostlivosť (Easy Care)

Rinse Hold - No Spin - 400 - 800

#### [F12B8Q/TD(W)(A)(1-9)]

- Bavlna (Cotton) - Bavlna Eko (Cotton Eco) - Mix (Mix) - Dermatologická starostlivosť (Skin Care) - Intenzívny program 60 (Intensive 60) - Rýchly 30 (Quick 30) - Pláchanie+Odstredovanie (Rinse+Spin)

Rinse Hold - No Spin - 400 - 800 - 1200

- Športové oblečenie (Sports Wear) - Jemný (Delicate) - Vlna (Wool) - Detská starostlivosť (Baby Care) - Pokrývky (Duvet) - Jednoduchá starostlivosť (Easy Care)

Rinse Hold - No Spin - 400 - 800

#### [F10B8Q/TD(W)(A)(1-9)]

- Bavlna (Cotton) - Bavlna Eko (Cotton Eco) - Mix (Mix) - Dermatologická starostlivosť (Skin Care) - Intenzívny program 60 (Intensive 60) - Rýchly 30 (Quick 30) - Pláchanie+Odstredovanie (Rinse+Spin)

Rinse Hold - No Spin - 400 - 800 - 1000

- Športové oblečenie (Sports Wear) - Jemný (Delicate) - Vlna (Wool) - Detská starostlivosť (Baby Care) - Pokrývky (Duvet) - Jednoduchá starostlivosť (Easy Care)

Rinse Hold - No Spin - 400 - 800

### 2. Bez odstredovania (No spin)

- Ak zvolíte možnosť „žiadne odstredovanie“, po vyčerpaní vody sa práčka zastaví.

\*Odstredovanie možno vypustiť prepnutím na „žiadne“ v programoch Vlna, Jemné a Ručné pranie.

### 3. Predĺžené pláchanie (Rinse Hold)

- Po zvolení tejto funkcie opakovaným tlačení tlačidla žmýkania zostane bielizeň v práčke po pláchaní namočená vo vode bez toho, aby došlo ku žmýkaniu.
- Funkciu predĺženého pláchania ukončíte a prepnete na vypúšťanie alebo žmýkanie tlačidlom žmýkania.

*Určitá funkcia bola zvolená, ak svieti pri symbole funkcie signálne svetlo.*

# Používanie práčky

## Teplota vody(Temp.)

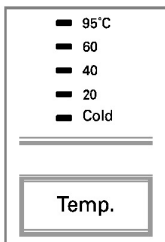

• Teplotu vody (Temp.) možno nastaviť otočným riadiacim prvkom.

- *Studená* ( \* )

- 20°C / 40°C / 60°C / 95°C

• Teplotu vody v práčke je možné voliť podľa programu nasledovne:

*Pri zvolenej teplote sa rozsvieti signálne svetlo.*

*Podrobnejšie informácie nájdete na str. 14.*

## Časový posun prania(Time Delay)

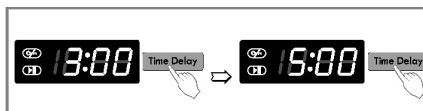

*Príprava pred „časovo posunutým práním“*

- Otvorte vodovodný kohútik.
- Vložte do práčky náplň prádla a uzatvorte dvierka práčky.
- Nasypťe do dávkovača prací prostriedok a aviváž.
- Zapnutie funkcie „Časovo posunuté pranie“
  - Zapnite práčku tl. **Napájanie**.
  - Otočením „Voliča programov“ zvolte žiadaný program prania.
  - Zatláčajte tl. „**Časový posun**“ a nastavte žiadaný čas časového posunu prania.
  - Zatláčajte tl. **Štart/Pauza**; (na displeji bude blikať „ : „).
- Ďalším zatlačením tl. „**Časový posun**“ sa zobrazí údaj „3:00“. Maximálna doba časového posunu prania je 19:00 hodín, najkratšia doba sú 3 hodiny.
- Každým zatlačením tlačidla sa čas posunie o 1 hodinu.
- Funkcia bude zrušená zatlačením tl. **Napájanie**.
- „Časovým posunom prania“ sa rozumie **predpokladaný čas** od súčasnosti do konca cyklu prania alebo zvolenej činnosti (Pranie, Pláchanie, Odstreďovanie).

*Doba „Časového posunu“ a trvanie prania sa môže meniť v závislosti na stave dodávky vody a jej teplote.*

# Používanie práčky

## Displej



### 1. Zobrazenie zvláštnej funkcie

- Po voľbe funkcie „Detská poistka“ sa na displeji zobrazia písmená „**LL**“.
- Ak bola zvolená funkcia „Časový posun prania“, zobrazí sa zostávajúci čas do ukončenia zvoleného programu prania.

### 2. Zobrazovanie vlastnej diagnostiky

- Ak nastanú včinnosti práčky nejaké problémy, druh problému sa zobrazí na displeji:

**PE** : Chyba v snímaní tlaku vody

**FE** : Problém v preplňovaní vody

**dE** : Dvierka nie sú zatvorené

**IE** : Problém v privode vody

**QE** : Problém v odtokaní vody

**UE** : Nevyváženie

**EE** : Problém s teplotou vody

**CE** : Preťaženie motor

**LE** : Preťaženie motor

**PF** : Práčka zaznamenala výpadok prúdu.  
Reštartujte cyklus.

*Pokiaľ sa uvedené písmená zobrazia na displeji práčky, pozrite na str. 26 „Skôr ako zavoláte odborný servis“ a postupujte podľa uvedených pokynov.*

### 3. Dokončenie prania

- Po ukončení cyklu prania sa na viac funkčnom displeji objaví nápis „**End**“

### 4. Uplynutý čas

- V priebehu pracieho cyklu sa zobrazuje zostávajúci čas (do dokončenia programu). Výrobcom odporúčaný program

	F14B8Q/TD (W)(A)(1~9)	F10/12B8Q/ TD(W)(A)(1~9)
Cotton 95°C	124'	122'
Cotton 60°C	158'	156'
Cotton Eco	139'	137'
Mix	80'	80'
Easy Care	120'	120'
Duvet	100'	100'
Skin Care	165'	163'
Baby Care	147'	147'
Sports Wear	54'	54'
Delicate	47'	47'
Wool 	35'	35'
Intensive 60	60'	60'
Quick 30	30'	30'
Rinse+Spin	20'	18'

- Čas prania sa môže meniť podľa množstva prádla, tlaku vody, teploty vody a ďalších okolností prania.
- Čas prania môže byť dlhší, pokiaľ program pracuje na odstránení peny alebo pri zistení nevyváženosti.  
(Maximálne predĺženie času prania je 45 minút).

## Údržba a ošetrovanie práčky

- \* Pred každým čistením vnútra práčky odpojte vidlicu sieťového kábla zo zásuvky elektrickej siete na ochranu pred nebezpečenstvom úrazu elektrickým prúdom.
- \* Pri likvidácii spotrebiča odrežte sieťový kábel a zničte zástrčku. Zablokujte zámku dvierok, aby nemohlo dôjsť k uviaznutiu dieťaťa vo vnútri spotrebiča.

### ■ Filter prívodu vody

- „ **!** ” Ak bude blikať na displeji toto hlásenie poruchy, voda sa nedostáva do dávkovača pracieho prostriedku.
- Ak je voda v prívode príliš tvrdá, alebo obsahuje stopy vápencovej usadeniny, môže byť upchatý filter v prívode vody.  
Z tohoto dôvodu je vhodné filter raz za čas vyčistiť.

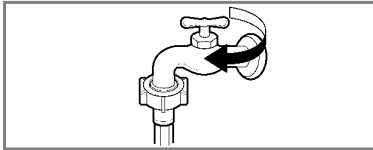

1. Uzatvorte vodovodný kohútik.

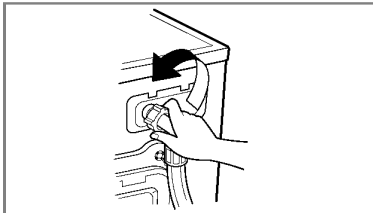

2. Odskrutkujte hadicu prívodu vody do práčky.

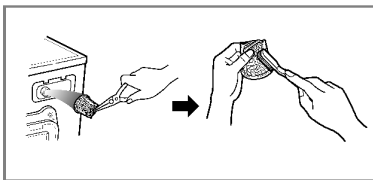

3. Filter vyčistite pomocou tvrdej štetinovej kefy.

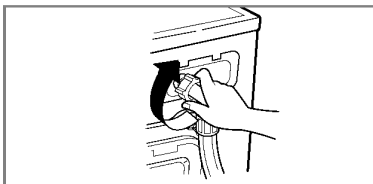

4. Dotiahnite hadicu na práčke.

# Údržba a ošetrovanie práčky

## ■ Filter odtokového čerpadla

\* Odtokový filter zachytáva vlákna a malé predmety, ktoré zostali v prádle.

Na zaistenie hladkého chodu práčky pravidelne kontrolujte tento filter.

**⚠ UPOZORNENIE** Najskôr vypustite vodu z filtra pomocou odtokovej hadičky a až potom otvorte filter čerpadla, odstráňte z neho všetko, čo by ho mohlo zastaviť.  
Pri vypúšťaní vody buďte opatrní, ak je voda vo filtri ešte horúca!

**⚠ UPOZORNENIE** Neotvárajte filter len do polovice. Filter sa musí otvoriť a zatvoriť úplne, aby nedošlo k presiaknutiu.

\* Pred čistením vypúšťacieho čerpadla núdzovým vypúšťaním alebo pred núdzovým otvorením dvierok nechajte vychladnúť vodu.

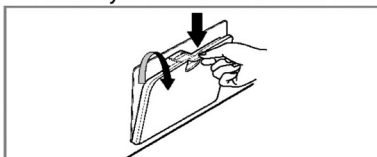

1. Otvorte dolný kryt.  
Vytiahnite hadicu.



2. Vyberte výpustnú zátku.  
Potom otvorte filter otočením doľava.

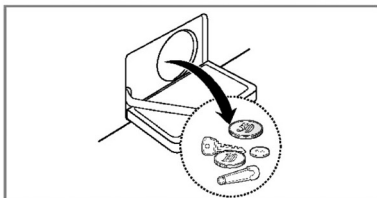

3. Odstráňte všetok cudzí materiál pri filtri čerpadla

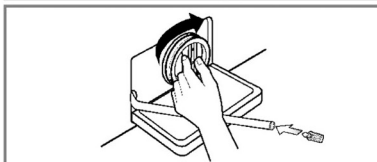

4. Po vyčistení zatiahnite filter čerpadla doprava na doraz, až po bielu značku na filtri a telese čerpadla. Potom zasuňte drážkovanú koncovku do hadice.

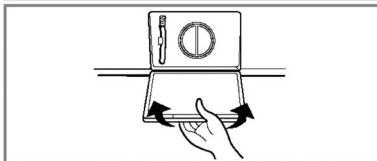

5. Zavrite dolný kryt

## Údržba a ošetrovanie práčky

### ■ Výsuvný dávkovač pracích prostriedkov

- \* Ak zostanú zvyšky pracieho prostriedku a aviváže v dávkovači:
  - Raz za čas prúdom vody vyčistíte dávkovač od všetkých zvyškov pracieho prostriedku a aviváže.
  - Pokiaľ je to nutné, možno dávkovač úplne vysunúť zpráčky po zatlačení západky dolu.
  - Na uľahčenie čistenia dávkovača je možné vybrať horný diel schránky pre aviváž.

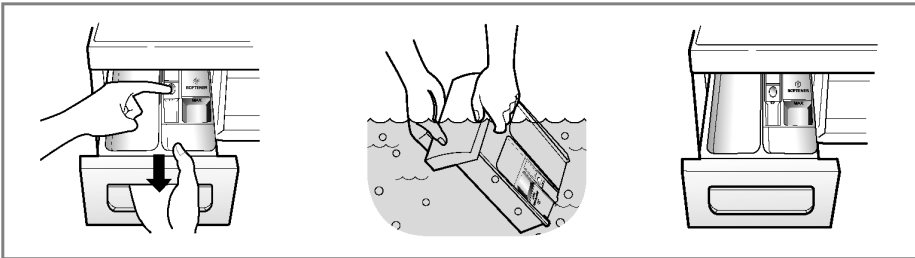

### ■ Otvor pre dávkovač

- \* Pracie prostriedky sa môžu tiež hromadiť vo vnútri otvoru pre výsuvný dávkovač. Príležitostne by sa mal otvor vyčistiť pomocou starej zubnej kefky.
- Po ukončení čistenia zasuňte dávkovač na miesto a pustite cyklus pláchania bez prádla.

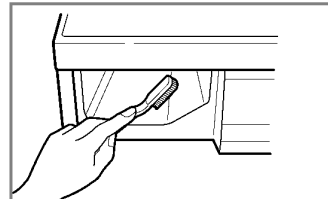

### ■ Prací bubon

- Pokiaľ bývate v oblasti, kde je k dispozícii veľmi tvrdá voda, neustále sa tvoria usadeniny na miestach, ktoré nie sú viditeľné a nie je ľahké ich odstrániť. Po čase vzniknuté usadeniny upchajú spotrebič a pokiaľ tento proces nie je pod kontrolou, musel by sa prípadne spotrebič aj vymeniť.
- Aj keď je prací bubon vyrobený z nehrzdavejúcej ocele, môžu sa na ňom tvoriť hrdzavé škvrny od malých kovových predmetov (spony na papier, zatváracie špendlíky apod.), ponechaných v bubne.
- Raz za čas je nutné čistiť aj prací bubon.
- Pred použitím prostriedkov na odstránenie usadenín, farbív alebo odfarbovačov (bieliacich prostriedkov) sa uistite, či sú vhodné pre automatické práčky.
- \* Prostriedok na odstraňovanie usadenín by mohol obsahovať prostriedky, ktoré môžu poškodiť práčku.
- \* Škvrny na bubne odstraňujte prostriedkami na čistenie nehrzdavejúcej ocele.
- \* Nikdy nepoužívajte na čistenie oceľovú drátenku („kovovú vlnu“).

# Údržba a ošetrovanie práčky

## ■ Čistenie práčky

### 1. Vonkajší plášť

Správna starostlivosť opráčku predĺži jej životnosť

Vonkajšie diely práčky je možné čistiť teplou vodou s neutrálnym saponátom pre domácnosť, ktorý neobsahuje drsné častice.

Ihneď utrite vlhkou handričkou akékoľvek vzniknuté škvrny.

Snažte sa neudrieť povrch ostrými, hranatými predmetmi.

\* UPOZORNENIE: Nepoužívajte metylovaný lieh, riedidlá a podobné výrobky.

### 2. Vnútorne časti

Osušte okolie plniaceho otvoru práčky, pružné tesnenie a sklo dvierok. Tieto miesta vždy udržiavajte čisté, aby bola zaistená vodotesnosť.

Spustte práčku v úplnom cykle s horúcou vodou.

Opakujte činnosť, pokiaľ je to nutné.

**POZN.** : Usadeniny, vzniknuté tvrdou vodou odstraňujte len takými prostriedkami, ktoré majú na obale uvedené, že sú pre práčky bezpečné.

## ■ Pokyny pre zazimovanie práčky

V prípade, že práčka bude uložená na miestach, kde klesne teplota pod bod mrazu alebo ju bude nutné sťahovať v zimnom období v mraze, je nutné predtým splniť pokyny pre zazimovanie práčky, aby nedošlo k jej poškodeniu:

1. Uzatvorte kohútik prívodu vody.
2. Odpojte hadicu prívodu vody a vylejte z nej zvyšok vody.
3. Zasuňte vidlicu sieťového kábla do zásuvky.
4. Pridajte asi 4 litre nejedovatej nemrznúcej zmesi do prázdneho pracieho bubna a uzatvorte dvierka práčky.
5. Zapnite odstreďovanie a počas jednej minúty nechajte odčerpávať všetku kvapalinu. Nemrznúca zmes sa nevyčerpá úplne.
6. Odpojte vidlicu sieťového kábla zo zásuvky, utrite vnútornú časť bubna dosucha a zatvorte dvierka.
7. Vyberte výsuvný dávkovač pracích prostriedkov. Vylejte všetku vodu zjednotlivých priehradok a utrite ich dosucha. Zasuňte dávkovač na miesto.
8. Práčku skladujte vo zvislej polohe.
9. Po ukončení zimného skladovania (sťahovania) sa odstránia zvyšky nemrznúcej zmesi tak, že práčku uvediete do chodu v úplnom pracovnom cykle s použitím pracieho prostriedku bez náplne prádla.

## S kôr než zavoláte odborný servis











\* Táto práčka je vybavená automatickou vlastnou diagnostikou, ktorá zistí poruchu už v jej počiatočnom štádiu a podľa toho príslušne reaguje. Ak nepracuje práčka správne, alebo ak nefunguje vôbec, skontrolujte ju predtým, ako zavoláte odborný servis, nasledujúcim postupom:

Prejav poruchy	Možná príčina	Riešenie
Drnčivý a rinčiaci hluk	<ul style="list-style-type: none"> <li>V bubne alebo v odtokovom čerpadle môžu byť cudzie kovové predmety ako mince alebo spínacie špendlíky a pod.</li> </ul>	Zastavte práčku a skontrolujte bubon a filter čerpadla. Ak trvá hluk po znovuuvedení do chodu, zavolajte poverený odborný servis.
Dunivý hluk	<ul style="list-style-type: none"> <li>Ťažké náplne môžu produkovať dunivý hluk. Obyčajne sa to stáva.</li> </ul>	Ak trvá hluk ďalej, asi je práčka nevyvážená. Zastavte ju a usporiadajte prádlo inak.
Hlučné vibrácie	<ul style="list-style-type: none"> <li>Naozaj ste odstránili všetky prepravné skrutky a púzdra?</li> <li>Stoja všetky nožičky pevne na podlahe?</li> </ul>	<p>Ak neboli skrutky a ich puzdrá odstránené pri inštalácii, odstráňte ich podľa pokynov v časti „Inštalácia“ od str. 34.</p> <p>Náplň prádla je nerovnomerne rozložená v bubne. Zastavte práčku a usporiadajte prádlo inak.</p>
Uniká voda	<ul style="list-style-type: none"> <li>Prívodná hadica nie je netesne pripojená ku kohútiku alebo k práčke.</li> <li>Domové odpadové potrubie je upchaté.</li> </ul>	<p>Skontrolujte pripojenie hadice a dotiahnite ju.</p> <p>Uvoľnite domový odpad, prípadne kontaktujte inštalátéra.</p> <p>Nevhodný prací prostriedok? Tvorba nadmernej peny môže spôsobiť únik vody.</p>
Nadmerné penenie	<ul style="list-style-type: none"> <li>Nedostatočný zdroj (tlak) vody v mieste.</li> </ul>	Skúste iný prívod v dome.
Voda nevteká do práčky, alebo vteká pomaly	<ul style="list-style-type: none"> <li>Kohútik nie je otvorený naplno.</li> <li>Hadica prívodu vody je zalomená.</li> <li>Filter prívodu vody v práčke je zanesený.</li> </ul>	<p>Kohútik otvorte úplne. Vyrovnajte hadicu.</p> <p>Skontrolujte (a vyčistite) filter.</p>
Voda z práčky neodteká alebo odteká pomaly	<ul style="list-style-type: none"> <li>Odtoková hadica je zalomená alebo upchatá.</li> <li>Zanesený odtokový filter.</li> </ul>	<p>Vyčistite a vyrovnajte odtokovú hadicu.</p> <p>Vyčistite odtokový filter.</p>

## S kôr než zavoláte odborný servis

Prejav poruchy	Možná príčina	Riešenie
Práčku nie je možné spustiť	<ul style="list-style-type: none"> <li>• Nie je zasunutá vidlica sieťového kábla do zásuvky, alebo je pripojenie uvoľnené.</li> <li>• Chybná poistka alebo vypnutý istič v domovom rozvode, prípadne prerušená dodávka elektrickej energie.</li> </ul>	<p>Zabezpečte spoľahlivé pripojenie sieťového kábla v zásuvke.</p> <p>Vymeňte poistku alebo zapnite istič. Nezvyšujte prúdovú hodnotu poistky. Pokiaľ sa porucha prejavuje v preťažení obvodu, nechajte ju opraviť odborným elektrikárom.</p>
Práčka neodstreďuje	<ul style="list-style-type: none"> <li>• Nie je otvorený kohútik prívodu vody.</li> <li>* Skontrolujte tesnosť uzatvorenia dvierok</li> </ul>	<p>Otvorte prívodný kohútik</p> <p>Uzatvorte dvierka a zatlačte tl. Start/Pause</p> <p>Po zatlačení tlačidla chvíľu trvá, kým práčka začne odstreďovať prádlo. Pred spustením odstreďovania musia byť dvierka uzamknuté.</p>
Dvierka sa nedajú otvoriť		<p>Po spustení práčky sa nedajú dvierka otvárať zprevádzkovo-bezpečnostných dôvodov. Po ukončení všetkých pracovných cyklov a činností počkajte vždy 1 alebo 2 minúty kým bude možné otvoriť dvierka práčky, aby elektrický uzamykací mechanizmus mal čas na uvoľnenie zámky.</p>
Cyklus prania sa predlžuje		<p>Čas prania sa môže meniť podľa množstva náplne prádla, tlaku a teploty vody a podľa ďalších okolností použitých v programe.</p> <p>Pri zistení nevyváženosti náplne alebo pri činnosti programu na odstránenie nadmerného penenia, sa môže čas prania predĺžiť.</p>

# S kôr než zavoláte odborný servis

Prejav poruch	Možná príčina	Riešenie
	<ul style="list-style-type: none"> <li>Nedostatočný zdroj vody na mieste.</li> <li>Nie je úplne otvorený kohútik prívodu vody do práčky.</li> <li>Hadica prívodu vody je zalomená.</li> <li>Upchatý filter prívodu vody.</li> </ul>	<p>Skúste iný kohútik v dome. Kohútik otvorte úplne.</p> <p>Vyrovajte hadicu. Skontrolujte a vyčistite filter.</p>
	<ul style="list-style-type: none"> <li>Odtoková hadica je upchatá alebo zalomená.</li> <li>Odtokový filter je upchatý.</li> </ul>	<p>Vyčistite a vyrovajte odtokovú hadicu. Vyčistite filter.</p>
	<ul style="list-style-type: none"> <li>Náplň prádla je príliš malá.</li> <li>Náplň prádla je nevyvážená.</li> <li>Práčka je vybavená systémom zisťovania nevyváženosti a jej korekcie. Ak obsahuje náplň len ťažké kusy prádla ako kúpeľňové predložky, kúpacie úbory (froté), atď., tento systém môže zastaviť odstreďovanie alebo úplne prerušiť cyklus odstreďovania, pokiaľ je nevyváženosť príliš veľká aj po niekoľkých opakovaníach spustenia odstreďovania.</li> <li>Pokiaľ je prádlo na konci cyklu odstreďovania príliš vlhké, pridajte do náplne niekoľko menších kusov prádla na vyváženie a opakujte cyklus odstreďovania.</li> </ul>	<p>Pridajte 1 alebo 2 kusy podobného prádla pre lepšie vyváženie náplne v bubne. Upravte náplň tak, aby bolo umožnené správne odstreďovanie.</p>
	 <ul style="list-style-type: none"> <li>Sú dvierka otvorené?</li> </ul>	<p>Uzatvorte dvierka. *AK nezmizne z displeja nápis „dE“, zavolajte odborný servis.</p>
		<p>Odpojte sieťový prívod a zavolajte odborný servis.</p>
	<ul style="list-style-type: none"> <li>Ak sa preplní práčka vodou pre chybný ventil, objaví sa na displeji nápis „FE“.</li> </ul>	<p>Uzatvorte kohútik prívodu vody. Odpojte sieťový prívod a zavolajte odborný servis.</p>
	<ul style="list-style-type: none"> <li>Pri poruche čidla úrovne vody sa zobrazí na displeji „PE“.</li> </ul>	
	<ul style="list-style-type: none"> <li>Prefaženie motora</li> </ul>	
	<ul style="list-style-type: none"> <li>Prefaženie motora</li> </ul>	
	<ul style="list-style-type: none"> <li>Práčka zaznamenala výpadok prúdu.</li> </ul>	

## S kôr než zavoláte odborný servis

 Funkcia Smart Diagnóza je dostupná iba pre výrobky označené nálepkou 'SmartDiagnosis™'  
**POZN** V prípade mobilného telefónu s funkciou odrušenia nežiaducich zvukov nemusí funkcia Smart Diagnóza fungovať.

### ■ Použitie SmartDiagnosis™

- Používajte len túto funkciu, keď ste inštruovaný z call centra.  
Prenosové zvuky podobné faxovým nemajú žiadny význam okrem call centra.
  - SmartDiagnosis™ nemožno aktivovať, ak práčka nie je zapnutá.  
Ak sa tak stane, riešenie problémov potom musí byť vykonané bez SmartDiagnosis™.
- Ak máte problémy s vašou práčkou, tak zavolajte do zákazníckeho informačného centra. Postupujte podľa usmernení agenta call centra a vykonajte nasledujúce kroky, ak ich vyžaduje:

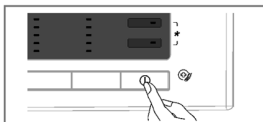

1. Zatláčte tlačidlo Napájanie pre zapnutie práčky.  
Nestláčajte žiadne ďalšie tlačidlá a ani neotáčajte voličom pracích cyklov.



2. Keď k tomu dostanete pokyn od call centra, umiestnite mikrofón telefónu do tesnej blízkosti tlačidla Napájanie.

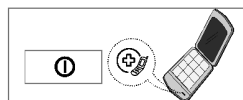
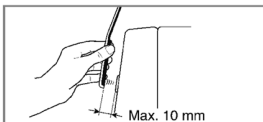

3. Stlačte a podržte tlačidlo "Teplota vody" po dobu troch sekúnd, a pritom stále držte mikrofón telefónu blízko tlačidla Napájanie.
4. Držte mikrofón telefónu na mieste, kým prenosový tón neskončí.  
Trvá to asi 17 sekúnd a na displeji sa odpočítava čas.
  - Pre dosiahnutie najlepšieho výsledku nepohybujte telefónom počas doby prenášania tónov.
  - Ak agent call centra nie je schopný získať presný záznam dát, môžete byť vyzvaní aby ste skúsili znova.
  - Ak počas prenosu stlačíte tlačidlo Napájanie, tak sa vypne SmartDiagnosis™.
5. Akonáhle je odpočítavanie na konci a tóny sa zastavili, tak môžete znovu pokračovať v rozhovore s agentom, ktorý Vám následne bude schopný pomôcť za pomoci využitia zaslaných informácií pre analýzu na volania do informačného zákazníckeho centra.

Smart Diagnosis je doplnková funkcia určená k riešeniu problémov pomocou zákazníckej linky. Táto funkcia nenahrádza klasické metódy riešenia problémov. Účinnosť tejto funkcie je závislá na rôznych faktoroch. Napríklad na kvalite príjmu mobilného telefónu použitého pre prenos. Na intenzite okolitého hluku, ktorý môže byť prítomný v priebehu prenosu a akustike miestnosti, kde je sušička umiestnená. Preto spoločnosť LG neručí, že funkcia Smart Diagnosis vyrieši akýkoľvek problém.

## Záručné podmienky

### Likvidácia vášho starého prístroja

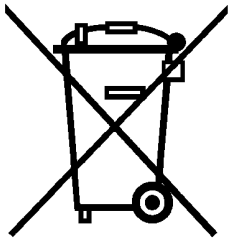

1. Keď sa na produkte nachádza tento symbol prečiarknutej smetnej nádoby s kolieskami, znamená to, že daný produkt vyhovuje európskej Smernici č. 2002/96/EC.
2. Všetky elektrické a elektronické produkty by mali byť zlikvidované oddelene od komunálneho odpadu prostredníctvom na to určených zberných zariadení, ktoré boli ustanovené vládou alebo orgánmi miestnej správy.
3. Správnu likvidáciu starých zariadení pomôžete predchádzať potenciálnym negatívnym následkom pre prostredie a ľudské zdravie.
4. Podrobnejšie informácie o likvidácii starých zariadení nájdete na miestnom úrade, v službe na likvidáciu odpadu alebo u predajcu, kde ste tento produkt zakúpili.



Pri likvidácii spotrebiča odrežte napájací kábel a zničte zástrčku.  
Zablokujte detskú zámku, aby ste zabránili uviaznutiu malých detí vo vnútri práčky.

### Čo nie je zahrnuté:

- Servisný výjazd do domácnosti, pri ktorom sa naučíte používať výrobok.
- Ak je výrobok pripojený k inému napätiu, ako je uvedené na typovom štítku.
- Ak je chyba spôsobená nehodou, zanedbaním, chybným používaním alebo bez ľudského zavinenia.
- Ak je chyba spôsobená inými faktormi, než je obvyklé domáce použitie alebo použitie v súlade s návodom.
- Poskytnutie inštrukcií k použitiu výrobku alebo zmena nastavení výrobku.
- Ak je chyba spôsobená škodcami ako napr. potkanmi, švábmí atď.
- Hluk a vibrácie, ktoré sú považované za normálne, napr. zvuk vypúšťanej vody, zvuk bubna alebo výstražné hlásenia.
- Náprava chýb pri inštalácii. Napríklad vyrovnanie výrobku, nastavenie čerpadla.
- Normálna údržba, ktorá je odporúčaná v návode.
- Odstránenie cudzích predmetov / látok z práčky, vrátane čerpadla a filtra prívodnej hadice, napríklad štrk, klince, výstuže podprsenky, gombíky atď.
- Výmena poistiek alebo kabeláže v domácnosti alebo inštalátorske práce v domácnosti.
- Náprava neautorizovaných opráv.
- Náhodné alebo následné škody na osobnom majetku spôsobené prípadnými poruchami tohto výrobku.
- Na tento výrobok sa nevzťahuje záruka, ak je používaný na komerčné účely.  
(Napríklad: Na verejných miestach, ako sú verejné sociálne zariadenia, ubytovne, školiace strediská, internáty)

Ak je produkt inštalovaný mimo bežnej servisnej oblasti, všetky náklady na dopravu spojené s opravou produktu alebo výmenou chybného dielu, budú hradené majiteľom výrobku.





MAGYAR

# Használati útmutató

## Mosógéphez

### Tisztelt vásárló!

Köszönjük, hogy az LG automata mosógépét vásárolta meg.

Kérjük, hogy olvassa el gondosan ezt a használati útmutatót, mert tájékoztatást nyújt a biztonságos üzembe helyezéshez, használathoz és karbantartáshoz.

Őrizze meg ezt a könyvet, hogy a jövőben is tájékoztatást nyújtson Önnek.

Kérjük, hogy a jótállási jegy pontos kitöltését követelje meg az eladótól, azt gondosan őrizze meg, mert jogait csak ennek birtokában tudja érvényesíteni.

Jegyezze fel mosógépe típusát és gyártási számát.

F14B8Q/TD(W)(A)(1~9)

F12B8Q/TD(W)(A)(1~9)

F10B8Q/TD(W)(A)(1~9)

## A készülék jellemzői



### ■ Gyűrődésvédelem

A dob változó irányú és sebességű forgásának köszönhetően a ruhák gyűrődése minimális.



### ■ Beépített fűtés

A beépített fűtés a kijelölt programokban automatikusan a legjobb hőmérsékletre melegíti fel a vizet.



### ■ Gazdaságosabb automatika

A készülék automatikája érzékeli a töltet mennyiségét és a vízhőfokot, majd kiválasztja az optimális vízmennyiséget és mosási időt az energia és vízfogyasztás minimálisra csökkentése érdekében.



### ■ Gyermekezár

A gyermekezár rendszer azért került kifejlesztésre, hogy megakadályozza a gyermekeket a program megváltoztatásában, ha bármelyik gombot működés közben megnyomják.



### ■ Halk sebességvezérlő rendszer

Érzékelve a töltetet és az egyensúlyt, a forgási zaj minimálisra csökkentése érdekében a készülék egyenletesen elosztja a töltetet.



### ■ Közvetlen meghajtás

A fejlett, kommutátor nélküli egyenáramú motor szíj és tárcsa nélkül, közvetlenül hajtja a dobot.



### ■ 6 mozgás

A mosógép a beállított programtól függően a forgódobbal különféle műveleteket végezhet, vagy ezek kombinációját használhatja. A dob jobbra-balra forgatásával és a vezérelhető sebességű centrifugálással erősen nő a mosási teljesítmény és a készülék mindig tökéletes eredménnyel mos.

## Tartalom

Figyelmeztetés .....	3
Műszaki leírás .....	4
Üzembe helyezés .....	5
Mielőtt elkezdené a mosást .....	11
Mosószer hozzáadása .....	12
Funkció .....	14
A mosógép használata .....	16
A mosógép karbantartása .....	23
Hibakeresési útmutató .....	27
Garanciális feltételek.....	31



## F igyelmeztetés

**OLVASSA EL A TELJES ÚTMUTATÓT, MIELŐTT HASZNÁLATBA VENNÉ A KÉSZÜLÉKET.**



### FIGYELEM

Biztonsága érdekében kövesse tanácsainkat a tűz, robbanás, áramütés, anyagi veszteség, személyi sérülés vagy halálos baleset veszélyének minimalisra csökkentése érdekében.

### FONTOS BIZTONSÁGI INFORMÁCIÓK

**FIGYELEM** : Tűz, áramütés vagy személyi sérülés veszélyének csökkentése érdekében a mosógép használata során kövesse az alapvető biztonsági előírásokat, többek között:

- Ne helyezze üzembe és ne tárolja a mosógépet szélsőséges időjárási viszonyoknak kitett helyen.
- Ne szerelje szét a készülék kezelőszerveit.
- Ne javítsa vagy cserélje ki a mosógép egyetlen alkatrészét sem, hacsak ezt a használati útmutató vagy egy nyilvánosságra hozott, felhasználói javítási útmutató kifejezetten nem javasolja, amelyet Ön megért és végrehajtásához megvan a megfelelő szaktudása.
- Háztartási gépei alatti és körüli területet tartsa tisztán mindenféle gyúlékony anyagtól, mint pl. szőszök, papír, rongyok, vegyszerek stb.
- Amennyiben a készüléket gyermekek használják vagy azok közelében működik, mindenképpen szükséges egy felhőt jelenléte. Ne engedje, hogy a gyermekek a készüléken, benne vagy vele játsszanak. Ez érvényes minden háztartási berendezésre.
- Ne hagyja nyitva a mosógép ajtaját, mert ez a gyermekeket arra csábíthatja, hogy rákapaszkodjanak vagy a mosódobba bújjanak.
- Soha ne nyúljon a készülékbe, ha az még jár. Várjon, amíg a mosódob teljesen meg nem áll.
- A mosás folyamata csökkentheti egyes szövetek gyulladásgátló tulajdonságát.
- Soha nem mosson vagy szárítson olyan ruhadarabokat, amelyeket gyúlékony vagy robbanásveszélyes anyaggal (pl. viasz, olaj, festék, benzin, zsírtalanító szerek, vegytisztító anyagok, gázolaj, stb.) tisztítottak, mostak, áztattak vagy szennyeztek, ami meggyulladhat vagy felrobbanhat. A teljes ciklus lefutása után olaj maradhat a dobben, ami szárításkor meggyulladhat. Ezért olajos ruhát ne töltsön a gépbe!
- Ennek elkerülése érdekében mindig kövesse a ruhadarab gyártójának a tisztításra vonatkozó előírásait.
- Ne csapja be és ne feszegetse zárt állapotában a mosógép ajtaját nagy erővel, mert ez a készülék károsodását okozhatja.
- Az áramütés veszélyének minimalisra csökkentése érdekében karbantartás vagy tisztítás előtt húzza ki a hálózati csatlakozó kábelt a konnektorból, vagy kapcsolja ki a mosógépet a villanyóra szekrényénél a megfelelő biztosíték eltávolításával vagy a kismegszakító lekapcsolásával.
- Soha ne kísérelje meg a készülék működtetését, ha az sérült, hibásan működik, részben szét van szerelve vagy valamilyen alkatrésze hiányzik vagy törött, többek között a hálózati csatlakozó kábel és dugó.
- Ha a gép víz alá kerül, hívja a szervizt! Áramütés- és tűzveszély!

### ŐRIZZE MEG EZT AZ ÚTMUTATÓT

#### FÖLDELÉSI ÚTMUTATÓ

Ezt a készüléket földelni kell. Hibás működés vagy üzemzavar esetén a földelés csökkenti az áramütés veszélyét, mivel az elektromos áram számára biztosítja a legkisebb ellenállású útvonalat. Ez a készülék egy földelő vezetőléssel és földelésre alkalmas dugóval ellátott hálózati csatlakozó kábellel rendelkezik. A dugót egy erre alkalmas konnektorba kell bedugni, amelyet megfelelően szereltek fel és földeltek, a helyi érintésvédelmi előírásoknak megfelelően. Ne használjon adaptert, különben kiiktatja a földelő csatlakozó dugót. Ha lakásában nincs megfelelő konnektor, vegye fel a kapcsolatot egy villanyszerelővel.

**FIGYELEM** : A készülék földelő vezetőjének nem megfelelő csatlakoztatása áramütést eredményezhet. Amennyiben kétségei vannak, ellen ríttesse készüléke földelését egy szakképzett villanyszerelővel vagy szerviztechnikussal. Soha ne módosítsa a készülékhez mellékelt csatlakozó dugót – ha az nem illik a konnektorba, szereltesse fel egy megfelelően képzett villanyszerelővel.



## Műszaki leírás

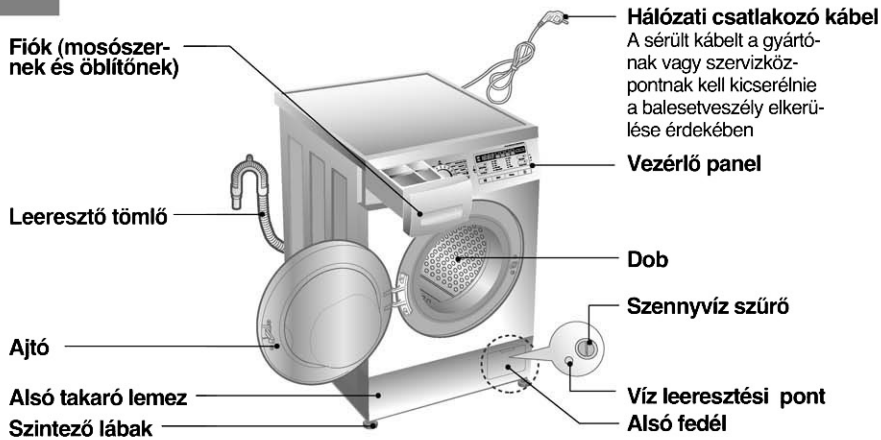

- Megnevezés : Előöltős mosógép
- Tápfeszültség : 220 – 240 V~, 50/60 Hz
- Befoglaló méretek : 600 mm(SZ) x 550 mm(M) x 850 mm(M)
- Súly / Fűtés : 62 kg / 2100W, 0.33 W (kikapcsolt állapotban, készenléti állapotban)
- Mosási kapacitás : 7 kg [F14/12/10B8QD(W)(A)(1~9)]  
8 kg [F14/12/10B8TD(W)(A)(1~9)]
- Centrifuga fordulatszám : Rinse Hold/No Spin/400/800/1400  
Rinse Hold/No Spin/400/800/1200  
Rinse Hold/No Spin/400/800/1000
- Mosási vízfogyasztás : 49 ℓ [F14/12/10B8QD(W)(A)(1~9)]  
56 ℓ [F14/12/10B8TD(W)(A)(1~9)]
- Megengedett víznyomás : 0.3-10 kgf/cm<sup>2</sup> (30-1000 kPa)

\* A gép megjelenése és műszaki adatai külön megjegyzés nélkül változhatnak a minőség javulása miatt.

### ■ Tartozékok

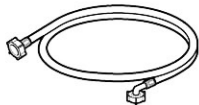

Vízbevezető tömlő (1)



Csavarkulcs

## Üzembe helyezés

Olyan helyen kösse be és tárolja a mosógépet, ahol nincs kitéve túl alacsony hőmérsékletnek illetve időjárási viszontaságoknak.

Az előírt szabályzatnak és rendeletnek megfelelően telepítse a gépet.

A mosógép alsó részén lévő nyílásokat ne zárja el szőnyeggel, ha a készüléket szőnyegezett helyiségben helyezi üzembe. Azokban az országokban, ahol csótány vagy egyéb kártékony állatnak van kitéve a készülék, ott nagyobb figyelmet kell fordítani a gép és környezete tisztaságára.

A berendezés garanciája nem vonatkozik semmilyen olyan károsodásra, amelyet csótányok vagy más élősködők okoztak.

### ■ Szállítási rögzítőcsavarok

A készülék szállítási rögzítőcsavarjai a szállítás közben esetleg bekövetkező belső károsodásokat hivatottak meggátolni.

- A szállítási és biztonsági rögzítő csavarokat távolítsa el a mosógép használata előtt.

<sup>138</sup> Győződjön meg arról, hogy az alaplappal közepénél levő támasztót eltávolította.

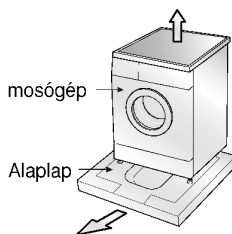

### ■ A szállítási rögzítőcsavarok eltávolítása

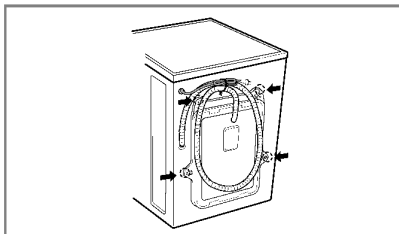

1. A szállítás közben bekövetkező belső károsodások megakadályozása érdekében, a dob 4 különleges csavarral van rögzítve.

A mosógép működtetése előtt mindenképpen távolítsa el ezeket a hozzájuk tartozó gumi dugókkal együtt.

- Amennyiben nincsenek eltávolítva, az heves rázkódást, zajt és a készülék meghibásodását okozhatja.

2. A mellékelt csavarkulccsal csavarja ki a 4 rögzítőcsavart.

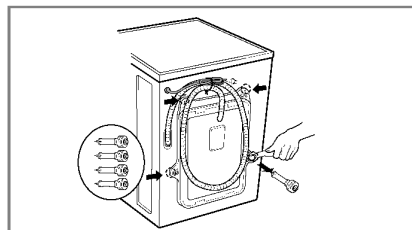

3. Távolítsa el a 4 rögzítőcsavart és a gumidugókat azok enyhe elfordításával. A csavarokat és dugókat őrizze meg esetleges későbbi felhasználás céljából.

- Amikor a készüléket szállítják, a rögzítőcsavarokat ismét a helyükre kell csavarozni.

4. Zárja le a lyukakat a mellékelt zárósapkákkal.

## Üzembe helyezés

### ■ A készülék elhelyezésével kapcsolatos követelmények

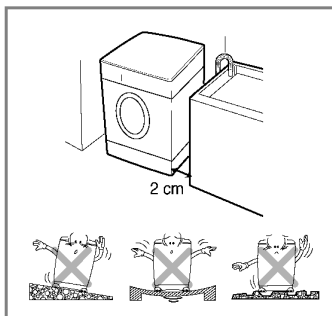

#### Egyenes padló:

A mosógép alatti padlószint lejtése a készülék teljes hosszában, illetve szélességében maximum  $1^\circ$  lehet.

#### Hálózati csatlakozó aljzat:

A mosógéptől egy 1.5 méter sugarú körön belül legyen. A konnektort ne terhelje túl.

Egyszerre csak egy készüléket csatlakoztasson.

#### További kívánalmak:

A faltól, az ajtótól, és a padlószinttől megfelelő távolságra kell elhelyezni. (hátl: 10 cm, jobb és baloldalt: 2 cm)

Ne tegye a mosandó tárgyakat a mosógép tetejére. A készülék burkának, vagy a kezelőszerveinek károsodását okozhatja.

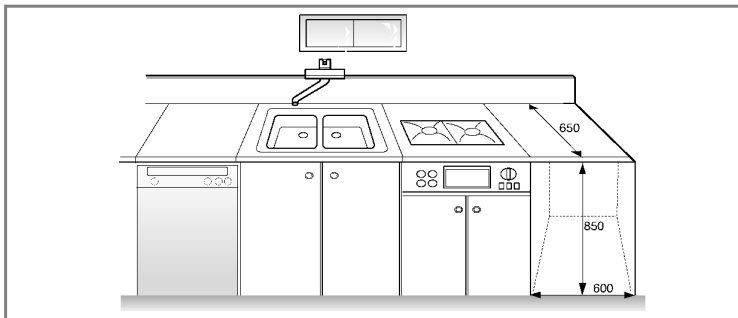

### ■ A mosógép Elhelyezése

A mosógépet kemény, egyenletes padlóra helyezze.

Győződjön meg arról, hogy a légáramlást semmi sem gátolja (függöny, szőnyeg stb.)

- Soha ne próbálja a padló egyenetlenségeit fadarabbal, keménypapírral vagy más hasonló anyaggal kiegyenlíteni a mosógép alatt.
- Ha a mosógépet gáztűzhely vagy széntüzelésű kályha mellett helyezi el, egy 85x60 cm-es hőszigetelő lapot kell elhelyezni a mosógép és a kályha, vagy gáztűzhely közé, amelynek a hőforrás felőli oldala alumínium fóliával kell legyen borítva.
- A mosógépet nem szabad olyan helyiségben telepíteni, ahol a hőmérséklet fagypont alá süllyedhet.
- Kérjük, biztosítsa, hogy egy esetleges meghibásodáskor a mosógép a szerelő számára könnyen hozzáférhető legyen.
- Telepítéskor a mellékelt csavarok segítségével állítsa be a lábakat úgy, hogy a gép stabilan álljon. A munkafelület alja és a gép teteje között kb. 2cm hézag maradjon.

## Üzembe helyezés

### ■ Elektromos csatlakoztatás

1. Ne használjon hosszabbító kábelt vagy dupla adaptert.
  2. Ha a géphez tartozó kábel sérült, a gyártónak, a szakszerviz szakemberének vagy a szakszerviz szakemberének kell kicserélnie, a veszélyek elkerülése érdekében.
  3. Használat után mindig áramtalanítsa a készüléket és zárja el a vízcsapot.
  4. A készüléket kizárólag földelt aljzathoz csatlakoztassa, az érintésvédelmi előírásoknak megfelelően.
  5. A készüléket úgy kell elhelyezni, hogy a konnektor könnyen elérhető legyen.
- A mosógép javítását csak az arra alkalmas szakember végezhet. Más alkatrész meghibásodását vagy rosszul működését okozhatja egy nem szakember által végzett javítás. Kérem keresse fel a szerviz szolgálatot.
  - Kérjük ne szerelje be olyan helyen a készüléket, ahol a hőmérséklet fagyáspont alatt van. A megfagyott csövek szétrepedhetnek a nyomás alatt. Az elektronikus kezelőpanel megbízhatósága is változhat fagypontra.
  - Ha a készüléket télen szállítják és a hőmérséklet fagypontra van: tartsa a mosógépet szobahőmérsékleten néhány óráig, mielőtt beüzemelni.

### Figyelmeztetés

A készüléket ne használják gyermekek és hozzá nem értő személyek felügyelet nélkül. Figyeljen oda, hogy a gyerekek ne játszanak a készülékkel!

### Figyelmeztetés

#### Figyelmeztetés az elektromos vezetékkel kapcsolatban

A készülékeket ajánlatos külön-külön áramkörre kapcsolni, azaz javasoljuk olyan konnektor használatát, mely kizárólag az adott készüléket látja el árammal, nincsenek egyéb mellékáramkörei. A biztonság kedvéért ellenőrizze a specifikációs leírást a használati útmutatóban. Ne terhelje túl a fali csatlakozót. A túlterhelt, laza vagy sérült konnektor, a hosszabbító zsinór, a kopott elektromos vezeték, a sérült vagy repedezett szigetelés veszélyes. A felsoroltak bármelyike áramütést vagy tüzet okozhat. Időszakonként vizsgálja meg a készülék vezetékeit, és ha bármilyen sérülést vagy kopást észlel, húzza ki, ne használja tovább a gépet, és cseréltesse ki a vezetéket egy hivatásos szerelővel. Óvja az elektromos vezetéket a fizikai és mechanikai sérülésektől, mint például csavarodás, összecsumózódás, becsípődés, ajtókeretbe való beszorulás, rálépés. Ha a készülék hosszabbító kábelen vagy elosztón keresztül kapja a hálózatfeszültséget, akkor ezeket úgy kell elhelyezni, hogy nedvesség vagy szennyeződés ne érhesse őket.

### ■ A mosógépet mindig új vízvezető tömlővel kell a vízvezetékhez csatlakoztatni, a korábban használt régit nem szabad felhasználni újból.

### ■ A vízvezető tömlő csatlakoztatása

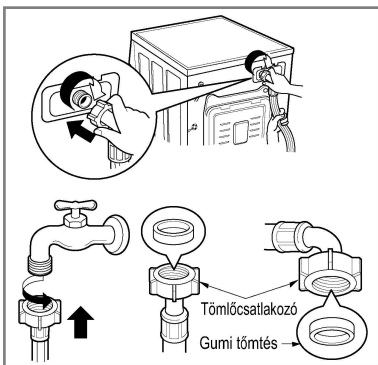

- ▶ A bejövő víznyomásnak 30 kPa és 1000 kPa között kell lennie. (0.3~10kgf/cm<sup>2</sup>)
- ▶ Ne csavarja és ne keresztezze a tömlőt, miközben csatlakoztatja a szelephez.
- ▶ Ha a víznyomás nagyobb, mint 1000kPa, nyomáscsökkentőt kell alkalmazni.
- A vízszivárgás elkerülése érdekében két tömítő gyűrűt mellékelünk a csatlakozó tömlőben lévő szelephez.
- Ellenőrizze a mosógép csatlakozásainak vízzárását a csap teljes nyitásával.
- Időszakosan ellenőrizze a tömlő állapotát és ha szükséges, cserélje azt ki.
- Győződjön meg arról, hogy a tömlő nincs megtörve és nem préselődött össze.

## Üzembe helyezés

Ez a készülék nem alkalmas tengeri használatra vagy mobil járműveken, mint lakókocsi, repülőgép stb. Zárja el a vízcsapot ha hosszabb időre hagyja magára a készüléket, különösen, ha a közelben nincs vízvezető nyílás (víznyelő akna) a padlón.

Amikor kidobja a mosógépet, vágja le róla a hálózati vezetékét, és semmisítse meg a dugót. Tegye használhatatlanná az ajtó zárját, nehogy a kisgyermek beleszoruljanak.

A csomagolóanyagok (fólia, Styrofoam) veszélyesek lehetnek a gyermekek számára, ugyanis fulladást okozhatnak!

Az összes csomagolóanyagot tartsa távol a gyermekektől!

### ■ A vízleeresztő cső csatlakoztatása

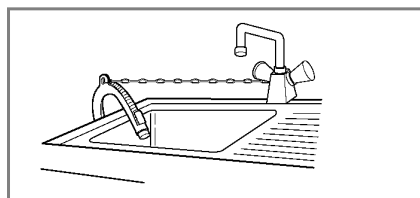
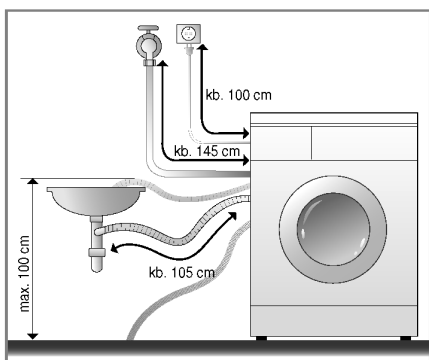

- Ha a vízleeresztő csövet a mosogatóban helyezi el, biztosítsa ezt ki egy láncsal.
- A vízleeresztő cső megfelelő rögzítésével megkímélheti a padlót a víz kifolyásakor keletkező károsodástól.

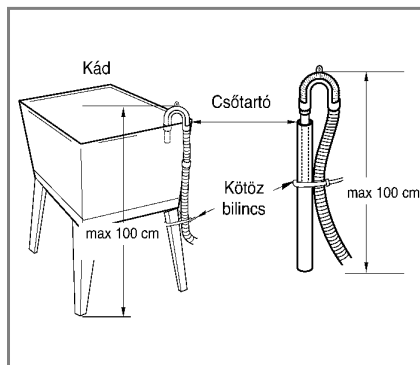
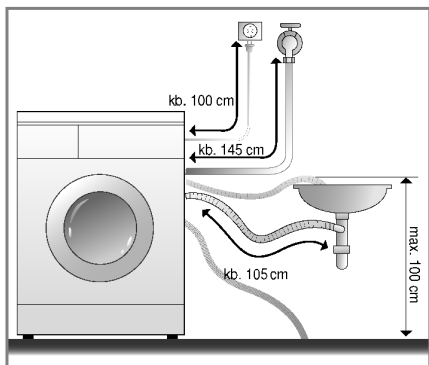

- A vízleeresztőcső a padlótól maximum 100 centiméter magasságban legyen.
- A vízleeresztő cső megfelelő rögzítésével megkímélheti a padlót a víz kifolyásakor keletkező károsodástól.
- Ha a vízleeresztőcsőt túl hosszú, kérjük ne tolja be a mosógépbe. Ezzel ugyanis teljesen szokatlan zajt okozna.

# Üzembe helyezés

## ■ Vízszintezés

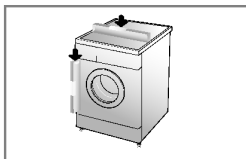

1. Ha a mosógépet megfelelően szentezi be, azzal megakadályozza a zaj és a rezgések fellépését. A készüléket sima, vízszintes felületen helyezze el, ha egy mód van rá, a szoba egy sarkában.

**Megjegyzés** A fa vagy egyéb laza padlóburkolat túlzott rezgést és egyensúly problémákat okozhat.

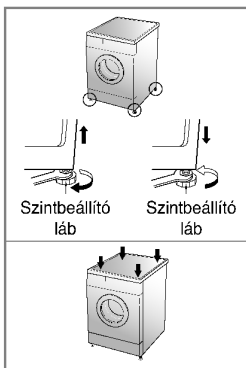

2. Ha a padló egyenetlen, használja ki a lábak állítási lehetőségét. (Ne tegyen, pl. fadarabot a mosógép lába alá.) Bizonyosodjon meg arról, hogy a készülék mind a 4 lábával stabilan áll a padlón, majd ellenőrizze a szintezést. (Használjon vízszintmérőt.)

✳ A beállítás után a lábat kontra anyával óramutató járásával ellentétesen rögzítse.

**Megjegyzés** Ha a készüléket dobogón helyezi el, győződjön meg arról, hogy alaposan odaerősítette, nehogy leessen.

✳ A vízszintezés átlós ellenőrzése Ha a készülék tetejét az átlós sarkain megnyomja, nem szabad hogy a mosógép megmozduljon. (Kérjük, ellenőrizze mindkét átló mentén.) Ha a készülék elmozdul az ellenőrzés alatt, ismétlje meg a szintezést.

## ■ Beton padlózatok

- A felületnek száraznak és tisztának kell lennie.
- A mosógépet kemény egyenetlen felületre telepítse.

## ■ Járólappal borított felületek (csúszós padlók)

- A készülék összes lába alá csúszásgátlót kell helyezni (az anyagot vágja 70x70 mm-es darabokra és ragassza a száraz padlócsempére).

✳ A csúszásgátló egy öntapadó anyag, melyet általában létrákon és lépcsőkön használnak.

## ■ Fa padlók

- A fa padlók hajlamosak a vibrációra.
- A vibráció megelőzésére ajánljuk, hogy legalább 15mm vastag gumi kupakokat helyezzen a lábak alá. A kupakokat legalább két padlólapozhoz csavarral rögzítse.
- Ha lehetséges, helyezze a mosógépet a helyiség valamelyik sarkába, ahol a padló szilárdabb.

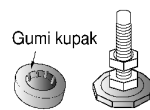

✳ Szereljen gumi kupakokat a vibráció csökkentésére.

✳ Kupakok rendelhetők az LG tartalék alkatrész osztályától (cikkszám:4620ER4002B).

## Fontos!

- A mosógép jó elhelyezése és szintezése biztos, hosszútávon megbízható működést eredményez.
- A mosógépnek teljesen vízszintesen és szilárdan kell állnia.
- Terhelés alatt sem szabad „pattognia”.
- A telepítés helyszínén a padló tiszta, wax vagy egyéb csúszós bevonattól mentes legyen.
- Ne érje víz a mosógép lábát, mert az csúszóssá válhat.

# Mielőtt elkezdené a mosást

## ■ Az első mosás előtti teendők

Válasszon ki egy programot (Pamut (☉), 60°C, és adjon hozzá fél adag mosószer). Indítsa el a gépet üresen, szennyes ruha nélkül. Így eltávolíthatja a gyártási folyamat alatt a dobra rakodott szennyeződések.

## ■ Kezelési útmutató

### 1. Ruha címke

Nézze át a ruhán lévő kezelési útmutatót. Ebben tájékoztatást talál az adott ruhanemű anyagára, illetve mosására vonatkozólag.

### 2. Válogatás

A legjobb eredmény érdekében válogassa szét a ruhákat a mosási programok szerint. A mosási hőmérséklet, a centrifuga sebesség, és az anyag minősége is különböző mosási programokat határoz meg. A sötét ruhaneműket mindig válogassa külön a világosaktól és a fehérektől. Mossa ezeket külön, mivel ellenkező esetben a fehér ruhaneműk könnyen elszíneződhetnek. Ha egy mód van rá, erősen szennyezett ruhaneműket ne mosson együtt gyengén szennyezettekkel.

Szennyeződés (Nagyon, Normál, Enyhén)	Válogassa szét a mosnivalót szennyezettség szerint.
Szín (Fehér, Világos, Sötét)	Válogassa külön a fehér és a színes anyagokat.
Szössz (Szösszösödő v. szössz gyűjtő anyag)	Mossa külön a szösszösödő anyagot a szössz gyűjtőtől.

### 3. Mielőtt berakná a ruhákat a mosógépbe

- **Vegyesen tegye a nagyobb és a kisebb darabokat a mosógépbe. Előbb a nagyobb darabokat tegye be. A nagyobb darabok ne legyenek túlsúlyban a töltetben, maximum a fele legyen. Ne mosson egyetlen darabot. Ez ugyanis kiegyensúlyozatlansághoz vezet. Rakjon a mosógépbe 1 vagy 2 hasonló darabot.**

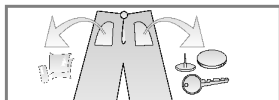

- Ellenőrizzen minden zsebet és bizonyosodjon meg arról, hogy azok üresek. A szögek, a hajcsat, a toll, az érmék és a kulcsok károsíthatják a mosógépet és a ruhákat is.

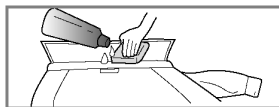

- Húzza fel a zipzárat, gombolja be a gombokat annak érdekében, hogy a ruhadarabok ne csavarodjanak össze más darabokkal.



- Enyhén hígított mosószeres oldattal kezelje elő a nagyobb szennyező dések, illetve pl. a gallérokat. Ezzel elősegíti, hogy a szennyeződés biztosabban eltávolításra kerüljön a ruhából.

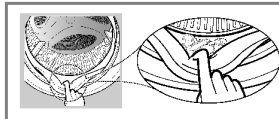

- Az ajtótomítás és a ruhák megrongálódásának elkerülése érdekében ellenőrizze, hogy nem szorult-e ruha a dob ajtaja és a tömítés közé.
- Ellenőrizze az ajtótomítás rovátkáit, nem tapadtak-e beléjük apró tárgyak.



- Ellenőrizze, hogy a dobben nem maradt-e valamilyen ruhadarab. A véletlenül a mosógépben hagyott ruha a következő mosásban megrongálódhat (pl. összemehet vagy a színét veszítheti).

# Mosószer hozzáadása

## ■ Mosószer és az öblítő hozzáadása

### 1. Mosószer tartó rekesz

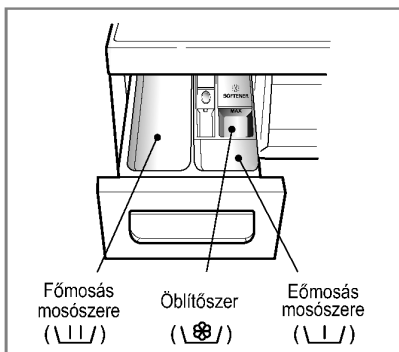

- Csak főmosást → \\|/
- Előmosás + Főmosás → \\|/ • \\|/

MAGYAR

### 2. Öblítő hozzáadása

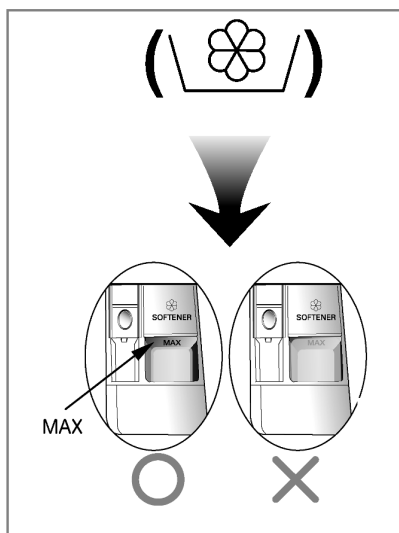

- Ne lépje túl a maximálisan jelzett mennyiséget. Lassan zárja be az adagoló fiókot. Ha túltölti a rekeszt, az öblítő folyadék hamarabb oldódik a mosóvízben és ezzel foltot hagyhat a ruhákon.
- Ne hagyja 2 napnál tovább az öblítőt a fiókban. (Az öblítő megkeményedhet.)
- Az öblítő automatikusan adagolódik a vízhez az utolsó öblítési ciklusban.
- Ne nyissa ki a mosószer fiókot a vízfeltöltési ciklus alatt.
- Oldószerek (benzin, stb.) használata nem megengedett.

**Megjegyzés** : Ne öntse az öblítőt közvetlenül a ruhákra.

# Mosószer hozzáadása

## 3. Mosószer adagolás

- A mosószert a mosószer gyártó előírásainak megfelelően használja.
- Túl sok mosószer használata esetén túl sok hab keletkezhet, ami csökkenti a mosási eredményt vagy erősen megterheli a motort.
- Kizárólag mosódobos gépekhez való mosószert használjon.
- \* *Ha túl sok hab keletkezik, csökkentse a mosószer mennyiségét.*
- A mosószer használata függ a víz hőmérséklettől, a víz keménységétől, illetve a töltet méretétől és szennyezettségétől. A legjobb hatás elérése érdekében kerülje a túlzott habképződést.

## 4. Vízlágyító

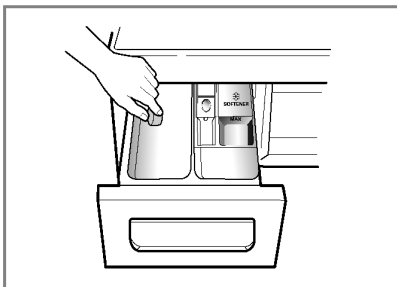

- Ha a víz különösen kemény, akkor a szükséges mosószer-mennyiséget vízlágyító, például Calgon használatával lehet csökkenteni. Adagolás a csomagoláson feltüntetett utasítások szerint. Először a mosószert töltsse be, ezután a vízlágyítót.
- Annyi mosószert használjon, amennyi lágy vízhez szükséges.

## \* Ötletek

**Teljes terhelés: a gyártó ajánlása szerint.**

**Részleges terhelés: a normál terhelés 3/4 része. Minimális terhelés: a teljes terhelés 1/2 része.**

- A mosószer a mosási program elején mosódik ki a mosószer tartó rekeszből.

## 5. Tabletták használata

- 1) Nyissa ki az ajtót és a tablettákat helyezze a dobba.

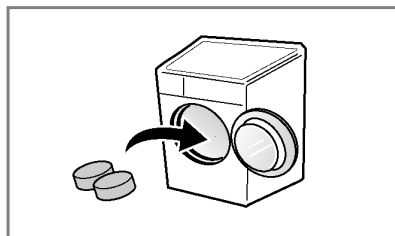

- 2) Tegye a ruhát a dobba.

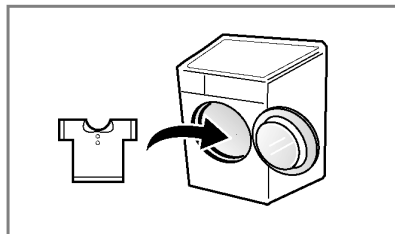

- 3) Csukja be az ajtót.

## Funkció

### ■ Mosási programok táblázata

• Az egyes textil típusokhoz javasolt mosási programok

Program	Leírás	Textil típus	A megfelelő hőmérséklet	Maximális terhelés
<b>Pamut (Cotton)</b>	Jobb teljesítmény a különböző dobmozgások kombinálásával.	Nem színesítő színes ruha (ing, pizsama, hálóing stb.) és enyhén szennyezett fehér pamut (alsónemű).	60°C (hideg hoz 95°C)	Becslés
<b>Pamut Eco (Cotton Eco)</b>	Optimalizált mosási teljesítmény kisebb energia-felhasználással.		40°C (hideg hoz 60°C)	
<b>Easy Care</b>	Mosás után vasalást nem igénylő alkalmi ruhák.	Poliamid, akril, poliészter.	40°C (hideg hoz 60°C)	4,0 kg
<b>Mix</b>	Különböző anyagok együtt moshatók.	Különböző típusú anyagok, kivéve speciális ruhák (selyem/kényes, sportruházat, sötét ruha, gyapjú, paplan/függöny).	40°C (hideg hoz 40°C)	
<b>Baby care</b>	eltávolítja a beszáradt foltokat és hatékonyabb öblítést nyújt.	Kevésbé szennyezett gyermekruhák esetén.	60°C (95°C)	6,0 kg
<b>Bőrkímélő (Skin Care)</b>	hatékonyan eltávolítja a mosószermaradványokat a ruhákból.	Olyan anyagok esetén, amelyek közvetlenül érintkeznek a bőrrrel, mint például fehérnemű, törölköző, ágynemű, párna, lepedő.	40°C (hideg hoz 60°C)	Becslés
<b>Paplan (Duvet)</b>	Nagy méretű mosandó, pl. ágytakaró, párna, bútorhuzat stb.	Pamut ágynemű, kivéve speciális ruha (kényes, gyapjú, selyem stb.), töltéssel: paplan, párna, lepedő, könnyű töltésű ágytakaró.	40°C (hideg hoz 40°C)	1 szimpla méret
<b>Sport-ruházat (Sports Wear)</b>	Sportruházat, pl. joggingruha vagy melegítő.	Coolmax, Gore-tex, gyapjas bőr és Sympatex.		2,0 kg
<b>Kímélő (Delicate)</b>	Ez a program kényes ruhákhoz, pl. alsóneműhöz, blúzokhoz stb. alkalmas.	Kényes, enyhén szennyezett ruha.	20°C (hideg hoz 40°C)	3,0 kg
<b>Gyapjú (Wool)</b>	Gyapjúanyagok mosásához. (Géppel mosható gyapjúanyagokhoz való mosószert használjon.)	Géppel mosható gyapjú, csak tiszta és új gyapjúból.	40°C (hideg hoz 40°C)	2,0 kg
<b>Gyors 30 (Quick 30)</b>	Kis mennyiségű és enyhén szennyezett ruha gyors mosása.	Színes, nem színesítő, enyhén szennyezett ruha.	20°C (hideg hoz 40°C)	
<b>Intenzív 60 (Intensive 60)</b>	Jobb mosási teljesítmény és energia-hatékonyság 60 perc alatt.	Pamut és vegyes anyag. (Speciális 60 percel rövidebb program normál szennyezettségű ruhához).	60°C (hideg hoz 60°C)	4,0 kg

## Funkció

- \* **Víz hőmérséklet** : A vízhőmérsékletet a mosási programhoz válassza. A mosás során mindig kísérje figyelemmel a ruhaneműk gyártóinak előírásait.
- \* **Intenzív** : A nagyon piszkos szennyes mosásokor az „Intenzív” opció használandó.
- \* **Előmosás** : Ha a töltet erősen szennyezett az "Előmosás" hatásos.
- \* **Gyűrődésvédelem** : Ha meg szeretné akadályozni a ruhaneműk Gyűrődését, válassza ezt a gombot centrifugázáshoz.
- \* **Higiénikus öblítés** : Ha hatékonyabb öblítést vagy nagyobb tisztaságot szeretne, válassza az Alapos öblítés opciót.  
A Baby program gyári beállítása a Higiénikus öblítés.
- \* Az EN60456 és Irányelv 1015/2010 szabványnak megfelelő teszteléshez állítsa be a „Cotton 40°C + Intensive (Half Load)” (Pamut 40 °C + intenzív (fél terhelés)), „Cotton 60°C + Intensive (Half Load)” (Pamut 60 °C + intenzív (fél terhelés)), „Cotton 60°C + Intensive (Full Load)” (Pamut 60 °C + intenzív (teljes terhelés)) programot.  
- Szabványos 60°C pamut programot: „Cotton + 60°C + Intensive”(Pamut + 60°C + intenzív)  
- Szabványos 40°C pamut programot: „Cotton + 40°C + Intensive”(Pamut + 40°C + intenzív)  
(Az energia-felhasználás és vízfogyasztás tekintetében ezek a leghatékonyabb programok pamut anyagok mosásához.)
- \* A tényleges vízhőmérséklet eltérhet a programhoz megadott értéktől.
- \* A teszt eredménye függ a víz hőmérsékletétől, keménységétől, a bemeneti víz hőmérsékletétől, a szobahőmérséklettől, a terhelés típusától és mennyiségétől, a szennyezettség mértékétől, a mosószertől, az áramingadozástól és a választott kiegészítő programlehetőségektől.



Ennek a készüléknek a gyapjúmosó programját a Woolmark védjegy tulajdonosa ajánlja a mosógépben mosható Woolmark termékek mosására, amennyiben e termékeket a ruházat bevart címkéjén található utasítások és az M0801 mosógép gyártója által kiadott útmutatások szerint mossák.

- \* **Megjegyzés** : Semleges mosószert használata ajánlott. A gyapjúmosó programban gyengéd forgatás és alacsony sebességi centrifugálás kíméli a ruhaneműt/ az anyagot.



### A fő mosóprogramok adatai féltérheléssel

Program	Idő percben	Maradék nedvességtartalom		Víz literben	Energia kWh-ban
		1400 fordulat/perc	1200/1000 fordulat/perc		
Cotton (40°C)	94	44%	53%	39	0.66
Cotton Eco (60°C)	120	44%	53%	49	0.74
Skin Care (40°C)	105	44%	53%	39	0.66

# A mosógép használata

Funkcia Smart Diagnóza je dostupná iba pre výrobky označené nálepkou 'SmartDiagnosis™'



MAGYAR

## 1. A kezdő program használata (Pamut)

- A program megkezdéséhez nyomja meg a **Bekapcsoló** gombot.
- Nyomja meg a **Start/Stop** gombot.
- A paraméterek kezdeti beállításai.
  - **Mosás (Wash) : Csak főmosás**
  - **Öblítés (Rinse) : 3 alkalommal**
  - **Centrifugálás (Spin) :**
    - **1400 fordulat/perc [F14B8Q/TD(W)(A)(1-9)]**
    - **1200 fordulat/perc [F12B8Q/TD(W)(A)(1-9)]**
    - **1000 fordulat/perc [F10B8Q/TD(W)(A)(1-9)]**
  - **Víz hőmérséklet ( ) : 60°C**
  - **Program : Pamut ( )**

## 2. Kézi beállítás

- A program megkezdéséhez nyomja meg a **Bekapcsoló** gombot.
  - Válassza ki azt a programot, amelyiket szeretné használni a programgomb elfordításával és az egyes funkciógombok megnyomásával.
- A paraméterek kiválasztásához nézze át a következő oldalakon leírtakat*
- Nyomja meg a **Start/Stop** gombot.

## 3. Hangjelzés be/ki

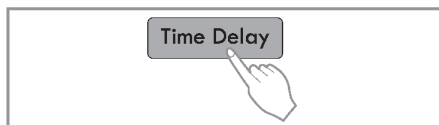

- Hangjelzés be/ki funkciót az **Késleltetés** gomb egyidejű megnyomásával és lenyomva tartásával lehet kiválasztani.
- Hangjelzés be/ki funkció bármikor beállítható, áramkimaradás esetén pedig automatikusan törlődik. Hangjelzés be/ki funkció a mosógép kikapcsolt állapotában is működik.

# A mosógép használata

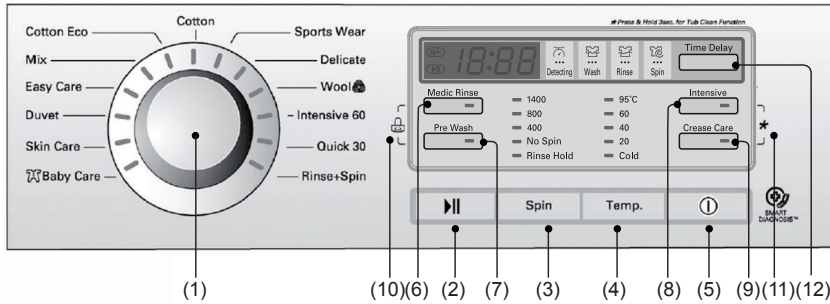

- |                            |                              |                           |
|----------------------------|------------------------------|---------------------------|
| (1) Programválasztó tárcsa | (5) Gomb: Bekapcsoló         | (9) Gomb: Gyűrődésvédelem |
| (2) Gomb: Start/Stop       | (6) Gomb: Higiénikus öblítés | (10) Gyermekezár          |
| (3) Gomb: Centrifugálás    | (7) Gomb: Előmosás           | (11) A dob tisztítása     |
| (4) Gomb: Víz hőmérséklet  | (8) Gomb: Intenzív           | (12) Gomb: Késleltetés    |

## Bekapcsoló gomb



### 1. Bekapcsoló gomb

- A bekapcsoló gomb megnyomásával kapcsolhatja ki és be a készüléket.
- Ahhoz, hogy az Időkésleltető funkciót kikapcsoljunk, meg kell nyomni a Bekapcsoló gombot.

### 2. Kezdőprogram

- A bekapcsoló gomb megnyomásakor a mosógép készen áll az Fehér mosási programra. A paraméterek kezdeti beállításai az alábbiak szerint történnek.
- Ha tehát a mosást anélkül szeretné végrehajtani, hogy ki kellene választania a programot, egyszerű -en csak nyomja meg a **Start/Stop** gombot, és a fehér mosás végrehajtásra kerül.

#### ■ Kezdeti paraméterek:

- **[F14B8Q/TD(W)(A)(1-9)]**  
- Pamut program / Főmosás / Normál öblítés / 1400 fordulat / perc / 60° C
- **[F12B8Q/TD(W)(A)(1-9)]**  
- Pamut program / Főmosás / Normál öblítés / 1200 fordulat / perc / 60° C
- **[F10B8Q/TD(W)(A)(1-9)]**  
- Pamut program / Főmosás / Normál öblítés / 1000 fordulat / perc / 60° C

## Program

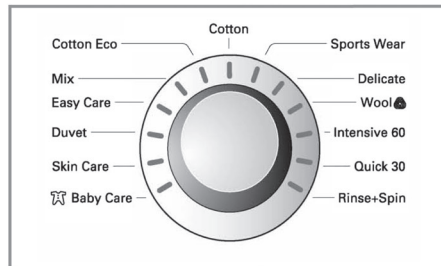

- A mosógép fajtájától függően 13 mosási program áll az Ön rendelkezésére
- A **Start/Stop** gomb megnyomásával a Pamut program kerül automatikusan kiválasztásra.
- A Programválasztó tárcsa elforgatásával a programok az alábbi sorrendben kerülnek kiválasztásra

Pamut (Cotton) - Pamut Eco (Cotton Eco) - Easy Care (Easy Care) - Mix (Mix) - Bőrkimélő (Skin Care) - Paplan (Duvet) - Sportruházat (Sports Wear) - Kimélő (Delicate) - Gyapjú (Wool) - Intenzív 60 (Intensive 60) - Gyors 30 (Quick 30) - Öblítés+Centrifugálás (Rinse+Spin)

A mosógép típusától függő programok leírását a... fejezetben találja meg.

# A mosógép használata

## Start/Stop



### 1. Start

- A **Start/Stop** gombot a mosás megkezdésére vagy egy pillanatra történő megállítására használjuk.

### 2. A mosás megállítása egy rövid időre

- Ha a mosást egy rövid időre meg kell szakítani, nyomja meg a **Start/Stop** gombot.
- A gombot megnyomása után 4 perccel a készülék automatikusan kikapcsol.

## Ajtózár



- A lámpa világít, ha a mosógép ajtaja be van zárva.
- Az ajtó kinyitható, ha megnyomja az **Start/Stop** megállás gombot.
- Egy kis várakozás után az ajtó kinyitható.

## Súlyérzékelés



- A "Súlyérzékelés" felirat megjelenésekor a mosógép lassan forog és meghatározza a dobban lévő szennyes ruha mennyiségét. Ez néhány másodpercig tart.
- Ez a funkció Pamut, Pamut Gyors Bio program, Baby program Speciális öblítés és Szintetikus Műszálás programnál használható.

## Option(Opció)

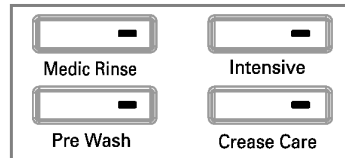

- A Opció gombot megnyomásával kiválasztható a Opció funkció

### 1. Higiénikus öblítés( Medic Rinse )

- Ha hatékonyabb öblítést vagy nagyobb tisztaságot szeretne, válassza az Alapos öblítés opciót.

### 2. Előmosás( Pre Wash )

- Ha a mosásra váró textíliák erősen szennyezettek, az "Előmosás" program a megfelelő"

### 3. Intenzív( Intensive )

- A nagyon piszkos szennyes mosásakor az "Intenzív" opció használendő.
- Ez az opció nem használható a 30 perces gyorsmosó program esetében.

### 4. Gyűrődésvédelem( Crease Care )

- Ha meg szeretné akadályozni a ruhaneműk Gyűrődését, válassza ezt a gombot centrifugázáshoz.

*Ha világít a jelzőfény, a funkció ki van választva.*

# A mosógép használata

## Gyermekzár (🔒)

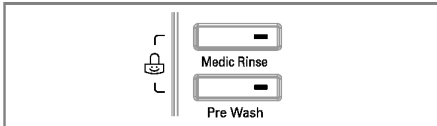

Ha le szeretné zárni az összes gombot annak érdekében, hogy a készüléket egy gyermek, vagy illetéktelen személy ne működtethesse, használja ezt a funkciót.

- A gyermekzárát a **Higiénikus öblítés** és az **Előmosás** gomb együttes lenyomásával kapcsolhatja be.

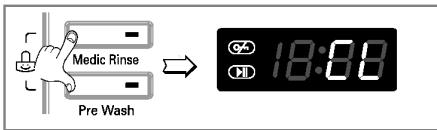

- A gyermekzárát a **Higiénikus öblítés** és az **Előmosás** gombot egyidejű lenyomásával lehet kikapcsolni.

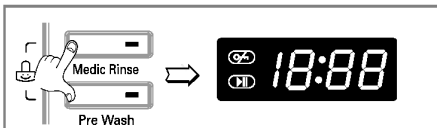

- Ha az alatt szeretné megváltoztatni a mosási programot, mialatt a gyermekzár aktív:

1. Nyomja le egyszerre a **Higiénikus öblítés** és az **Előmosás** gombot.
2. Nyomja meg a **Start/Stop** gombot.
3. Válassza meg a kívánt programot, majd nyomja meg ismét a **Start/Stop** gombot.

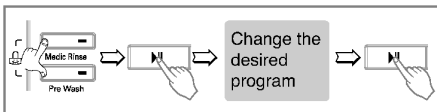

- A gyermekzárát bármikor aktiválhatjuk és kikapcsolni is ugyanilyen módon lehet. Kikapcsolni a készüléket, csak a gyerekszár funkció feloldása után lehet.

## A dob tisztítása (✱)

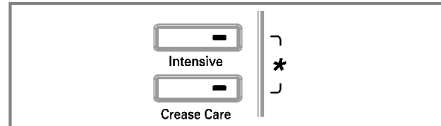

A dobtisztító üzemmódot az **Intenzív** és az **Gyűrődésvédelem** gombok együttes megnyomásával aktiválhatjuk. A kijelzőn ekkor "tcl" felirat jelenik meg, a többi gomb pedig ideiglenesen kikapcsol.



A dobtisztító üzemmód egy speciális program, amely a készülék belsejének tisztán tartására szolgál. Nagyobb vízmennyiséget és nagyobb centrifugálási sebességet használ. Kérjük rendszeresen futtassa le ezt a karbantartó programot.

### A dobtisztító program használata:

1. Távolítsa el minden ruhát, vagy egyéb textil a dobból és csukja be az ajtót.
  2. Nyissa ki a mosószertartályt és az öblítő rekeszt töltsse fel folyékony klóros tisztítószerrel.
- Figyelem!** A program során ne használjon mosószert. A túlzott habképződés szívárgáshoz vezethet.
3. Lassan csukja be a mosószertartályt.
  4. Kapcsolja be a készüléket, majd nyomja meg hosszan az **Intenzív** és **Gyűrődésvédelem** gombokat, amíg a kijelzőn meg nem jelenik "tcl" felirat.
  5. Nyomja meg a Start/Pause gombot az indításhoz.
  6. A program végeztével nyissa ki a készülék ajtaját és hagyja, hogy a berendezés alaposan kiszellőzzön.

**Figyelem:** Amennyiben kisgyermek is van a közelben, kérjük ne hagyja túl sokáig nyitva a készülék ajtaját.

# A mosógép használata

## Centrifugálás(Spin)

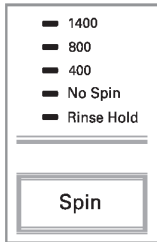

[F14B8Q/TD  
(W)(A)(1~9)]

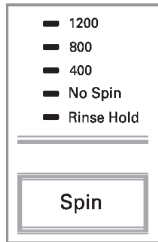

[F12B8Q/TD  
(W)(A)(1~9)]

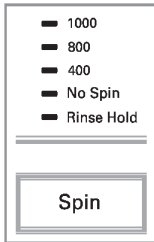

[F10B8Q/TD  
(W)(A)(1~9)]

- Centrifugálás gombot megnyomásával a centrifugálás fordulatszámát választhatja ki.

MAGYAR

### 1. A Centrifugálás kiválasztása

- A programokon belül az alábbiak szerint lehet fordulatszámot választani.

[F14B8Q/TD(W)(A)(1~9)]

- Pamut (Cotton) - Pamut Eco (Cotton Eco) - Mix (Mix) - Bőrkiemelő (Skin Care) - Intenzív 60 (Intensive 60) - Gyors 30 (Quick 30) - Öblítés+Centrifugálás (Rinse+Spin) Rinse Hold - No Spin - 400 - 800 - 1400
- Sportruházat (Sports Wear) - Kímélő (Delicate) - Gyapjút (Wool) - Baby program (Baby Care) - Paplan (Duvet) - Easy Care (Easy Care) Rinse Hold - No Spin - 400 - 800

[F12B8Q/TD(W)(A)(1~9)]

- Pamut (Cotton) - Pamut Eco (Cotton Eco) - Mix (Mix) - Bőrkiemelő (Skin Care) - Intenzív 60 (Intensive 60) - Gyors 30 (Quick 30) - Öblítés+Centrifugálás (Rinse+Spin) Rinse Hold - No Spin - 400 - 800 - 1200
- Sportruházat (Sports Wear) - Kímélő (Delicate) - Gyapjút (Wool) - Baby program (Baby Care) - Paplan (Duvet) - Easy Care (Easy Care) Rinse Hold - No Spin - 400 - 800

[F10B8Q/TD(W)(A)(1~9)]

- Pamut (Cotton) - Pamut Eco (Cotton Eco) - Mix (Mix) - Bőrkiemelő (Skin Care) - Intenzív 60 (Intensive 60) - Gyors 30 (Quick 30) - Öblítés+Centrifugálás (Rinse+Spin) Rinse Hold - No Spin - 400 - 800 - 1000
- Sportruházat (Sports Wear) - Kímélő (Delicate) - Gyapjút (Wool) - Baby program (Baby Care) - Paplan (Duvet) - Easy Care (Easy Care) Rinse Hold - No Spin - 400 - 800

### 2. Ne centrifugázzon (No spin)

- Ha ez az opció került kiválasztásra, a mosógép a víz kiszivattyúzása után megáll.

### 3. Öblítés úrités nélkül (Rinse Hold)

- Ha a textíliákat a gépben szeretné hagyni az öblítés után, ám azt nem szeretné, hogy azok összegyűrdjenek, a Centrifugálás gombot lenyomásával beállíthatja azt, hogy a ruha az öblítővízben maradjon, centrifugálás nélkül.
- A víz leeresztéséhez vagy a centrifugáláshoz az öblítés befejeztével állítsa az Üzem módváltó gombot és a Centrifugálás gombot a megfelelő helyzetbe.(Centrifugálás)  
*Ha a jelzőfény világítani kezd, a funkció ki van választva.*

# A mosógép használata

## Víz hőmérséklet(Temp.)

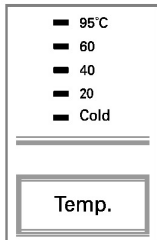

• A Programkiválasztó gomb elfordításával beállíthatjuk a kívánt mosási hőmérsékletet.

- *Hideg* (☼)

- 20°C / 40°C / 60°C / 95°C

• A Program gomb elfordításával beállítható a víz hőmérséklete.

*A kiválasztott hőmérséklet melletti jelzőfény világít.*

## Késleltetés(Time Delay)

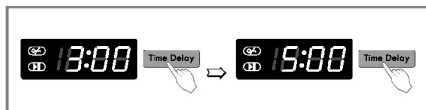

*Készítse elő a mosást, mielőtt elkezdené a "Késleltetés"*

- Nyissa ki a vízcsapot.
- Tegye be a gépbe a mosnivalót és csukja be az ajtaját.
- Tegye e megfelelőrekeszbe a mosóport és az öblítőt.

• A késleltetés beállítása

- Nyomja meg a **Bekapcsoló** gombot.
- Forgassa el a **Programválasztó** tárcsát a megfelelő program kiválasztásához.
- Nyomja meg a **Késleltetés** gombot, és állítsa be a megfelelő időt.
- Nyomja meg a **Start/Stop** gombot. (":" fog villogni)

• A **Késleltetés** gombot megnyomásakor a kijelzőn a „3:00” idő je-lenik meg. A késleltetés maximális ideje 1 9:00 óra, a minimális ideje pedig 3:00 óra.

• A gombot minden egyes megnyomásával 1 órával nő a késleltetés ideje.

• A késleltetési funkciót a **Bekapcsoló** gombot megnyomásával törölheti.

• A **Késleltetés** az a "várható idő", amelynek elteltével a mosás, vagy a választott feladat (öblítés, centrifugázás) ké-szen lesz.

• *A hálózati víz minőségétől, és annak hőmérsékletétől függően a késleltetési idő és az aktuális mosási időtartam eltérhet.*

# A mosógép használata

## Kijelző



### 1. Különleges funkciót megjelenítő Kijelző

- Ha a Gyermekzár aktív, a kijelzőn a "CL" jelzés látható.
- Ha a késletetés aktív, a kijelzőn az adott program várható befejezéséig hátralévő idő jelenik meg a kijelzőn.

### 2. A készülék beépített öndiagnosztikájának kijelzései

- Ha a készüléknek valamilyen problémája van, a probléma típusa megjelenik a kijelzőn.  
"PE": A készülék problémát érzékel a víznyomással.  
"FE": A túltöltött víz okoz problémát.  
"dE": A készülék ajtaja nincs becsukva.  
"iE": A vízbevezetéssel van probléma  
"QE": A víz kivezetéssel van probléma  
"UE": A mosási töltet nincs egyensúlyban  
"EE": Probléma van a víz hőmérsékletével  
"CE": A motor túlterhelt.  
"LE": A motor túlterhelt  
"PF": A mosógép tápfeszültsége kimaradt

*Ha a hibára utaló betűk jelennek meg a kijelzőn, nézze át az oda vonatkozóakat a Hibakeresés fejezetben, és kövesse az ott leírtakat.*

### 3. A mosás befejezése

- Ha a mosás készen van, a "Többfunkciós kijelzőn" az "End" felirat jelenik meg.

### 4. Hátralévő idő

- A mosás során a még hátralévő idő jelenik meg a kijelzőn.
- A gyártó által ajánlott programok.

	F14B8Q/TD (W)(A)(1~9)	F10/12B8Q/ TD(W)(A)(1~9)
Cotton 95°C	124'	122'
Cotton 60°C	158'	156'
Cotton Eco	139'	137'
Mix	80'	80'
Easy Care	120'	120'
Duvet	100'	100'
Skin Care	165'	163'
Baby Care	147'	147'
Sports Wear	54'	54'
Delicate	47'	47'
Wool 	35'	35'
Intensive 60	60'	60'
Quick 30	30'	30'
Rinse+Spin	20'	18'

- A mosási idő a mosandó textilja mennyisége, a víznyomás, a víz hőmérséklet és egyéb körülmények függvényében változhat.
- Ha a készülék kiegyenlítetlenségét észlel, a mosási idő megnőhet. (Maximálisan 45 perccel hosszabbodhat a mosási idő.)

## A mosógép karbantartása

- \* A mosógép belsejének tisztítása előtt húzza ki a csatlakozó dugót a konnektorból az áramütés veszélyének csökkentése érdekében.
- \* Amikor kidobja a mosógépet, vágja le róla a hálózati vezetéket, és semmisítse meg a dugót. Tegye használhatatlanná az ajtó zárját, nehogy a kisgyermek beleszoruljon.

### ■ A vízbevezető szelepből lévő szűrő

- Ha a víz nem folyik be a mosószeres rekeszbe, a kijelzőn az " ! E" jelzés fog megjelenni.
- Ha a víz nagyon kemény, vagy mész darabokat tartalmaz, a vízbevezető szelep szűrője eltömődhet. Éppen ezért jó ötlet, ha ezt a szűrőt rendszeresen tisztítja.

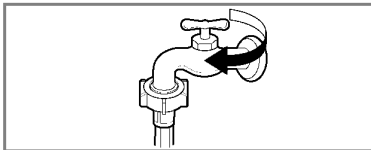

1. Zárja el a vízcsapot.

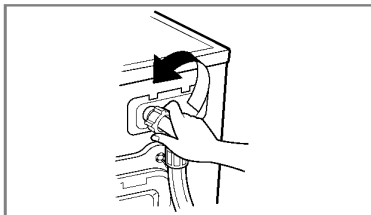

2. Vegye le a vízbevezető tömlőt.

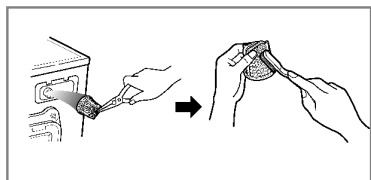

3. Szerszámmal vagy kézzel húzza ki a szűrőt és tisztítsa meg az idegen anyagoktól egy fogkefével.

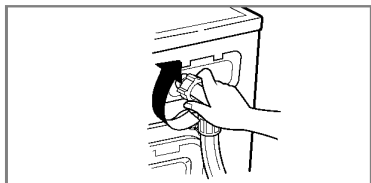

4. Csavarja vissza a vízbevezető tömlőt és ellenőrizze a vízszivárgást.

## A mosógép karbantartása

### ■ A vízleeresztő szivattyú szűrője

\* A vízleeresztő szivattyú szűrője összegyűjti a mosógépben maradó cérnaszálakat és kisebb tárgyakat.

Ellenőrizze rendszeresen ezt a szűrőt, és tisztítsa meg a mosógép problémamentes üzemeltetése érdekében.

**⚠ Figyelem:** Először mindig engedje le a vizet a leeresztő csövön, és csak ezután nyissa ki a szűrőt, hogy eltávolítsa azt ami miatt a készülék megállt. Legyen óvatos a víz leeresztésekor, a víz forró lehet.

**⚠ Figyelem:** A szűrőt csak félig nyissa ki. A szűrőt ki kell kapcsolni és teljesen elzárni, hogy elkerülje a szivárgást.

\* Engedje kihűlni a vizet mielőtt kitisztítaná a szivattyút.

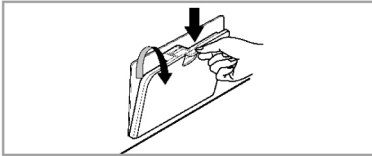

1. Nyissa ki az alsó burkolat zárlemezét. Fordítsa el a levezetőcső dugóját a vízlevezetőcső kihúzásához.



2. Húzza ki a dugót. A szűrő kinyitásához fordítsa el a szűrőt balra.

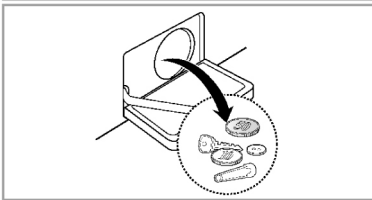

3. Távolítsa el minden idegen anyagot a szivattyúszűrőből (3).

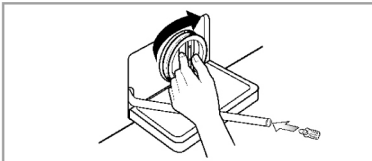

4. A tisztítás után fordítsa el jobbra a szivattyú szűrőjét ütközésig, hogy a szűrőn és a szivattyútesten található fehér vonalak egybe essenek. Ezután helyezze be a leeresztő csavart a tömlőbe.

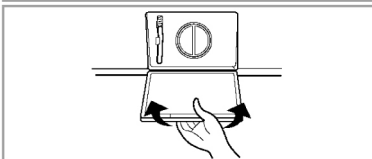

5. Zárja be az alsó burkolat zárlemezét.

## A mosógép karbantartása

### ■ A mosószer adagoló rekesz

- \* Egy bizonyos idő elteltével a mosószer és az öblítő lerakódást képez a rekeszben.
- Rendszeres időközönként ezért folyóvízben ki kell tisztítani.
- Ha szükséges ki is vehető a mosógépből. Ehhez nyomja le az ábrán jelzett nyelvet, és húzza ki a rekeszt.
- A tisztítás megkönnyítése érdekében, az öblítő rekesz felső része is eltávolítható.

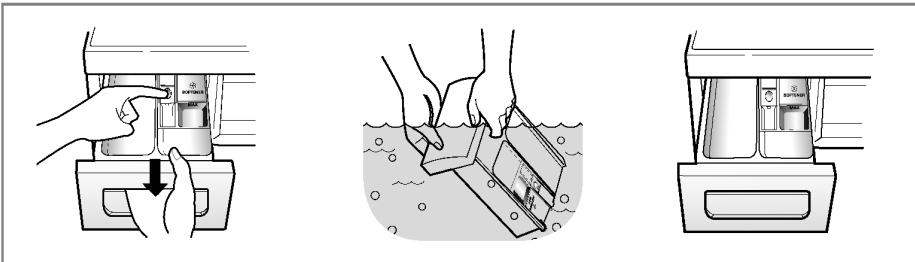

### ■ A fióknak kialakított bemélyedés a készülékben

- \* A mosószer a fióknak kialakított bemélyedésben is lerakódhat, ezért néha azt is ki kell takarítani egy régi fogkefével.
- Ha végzett a takarítással, tegye vissza a mosószeres rekeszt, majd indítson el egy öblítő programot, töltet nélkül.

### ■ A mosódob

- Ha lakóhelyén kemény a víz, vízkő rakódik le a nem látható helyeken, amit elég nehéz eltávolítani.
- Egy bizonyos idő elteltével a vízkő eltömíti az alkatrészeket, és ha nem ellenőrizzük azokat rendszeresen, cserére fognak szorulni.
- Habár a mosódob rozsdamentes acélból készül, a dobban maradó apró fém tárgyak (gémkapocs, biztosítótű) rozsdásodást okozhatnak.
- A mosódobot időnként meg kell tisztítani.
- Ha vízkőmentesítő anyagot, festő vagy fehérítő szert használ, bizonyosodjon meg arról, hogy azt használhatja mosógépekhez is.
- \* A vízkőoldó szerek olyan anyagokat tartalmazhatnak, ami megtámadhatja a mosógép belsejét.
- \* A rozsdafoltokat a rozsdamentes acélokra alkalmas tisztítószerekkel távolíthatja el.
- \* Soha ne használjon a tisztításhoz acélgyapotot.

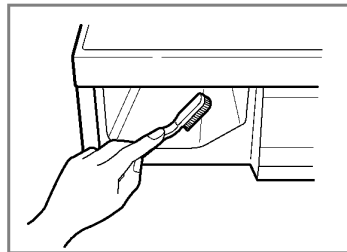

# A mosógép karbantartása

## ■ A mosógép tisztítása

### 1. Külső részek

A mosógép megfelelő tisztítása megnöveli annak élettartalmát.

A készülék külső oldalát meleg vízzel és semleges, nem súroló háztartási mosószerrel tisztíthatja.

Azonnal törölje le a kifröccsenő folyadékot. Ehhez használjon egy puha rongyot.

Lehetőleg ne üsse meg a készülék felületét éles tárgyakkal.

\* **FONTOS:** A tisztításhoz ne használjon denaturált szeszt, hígítót és ehhez hasonló szereket.

### 2. Belső részek

Tartsa mindig szárazon a mosógép ajtajakörüli területet, az üstszejgumit és az ajtó üvegét. Ezen területeknek mindig tisztáknak kell lenniük, a tökéletes vízszigetelés érdekében.

Mossa át a mosógépet egy meleg vizes teljes mosóprogrammal, töltet nélkül. Ismételje addig ezt, amíg szükségesnek véli.

**Megjegyzés** : A vízkő eltávolításához csak olyan szert használjon, amely a címkéje szerint alkalmas mosógépekhez is.

## ■ Téliesítés

Ha a mosógépet olyan területen tárolja, ahol fagy léphet fel, vagy fagypont alatti hőmérsékletű helyre viszi a készüléket, kövesse az alábbi utasításokat annak érdekében, hogy elkerülje a mosógép sérülését.

1. Zárja el a vízbevezető csapot.
2. Vegye ki a vízbevezető és a vízleeresztő csöveket.
3. Csatlakoztassa a hálózati csatlakozó kábelt megfelelően földelt konnektorba.
4. Öntsön 3,8 liter nem mérgező, gépkocsikhoz használatos fagyálló adalékot a mosógép üres dobjába. Csukja be a mosógép ajtaját.
5. Állítsa be a centrifugázást és hagyja, hogy a készülék 1 percig végezze a dolgát, és minden folyadék eltávozzon a készülékből. Ekkor nem távozik el az összes fagyálló.
6. Húzza ki a csatlakozót a konnektorból, szárítsa meg a dob belsejét, és zárja be az ajtaját.
7. Vegye ki a mosószer tartó rekeszt. Szárítsa meg a rekeszeket, majd tegye vissza azokat a helyükre.
8. A mosógépet függőleges helyzetben tárolja.
9. A fagyálló adalékot úgy tudja eltávolítani a mosógépből, ha lefuttat egy teljes mosási programot, mosószerrel, de töltet nélkül.

## Hibakeresési útmutató











\* A mosógép egy olyan automatikus biztonsági funkcióval van felszerelve, amely még a kezdeteknél érzékeli és felismeri a problémákat és megfelelően reagál is arra. Ha a mosógép nem megfelelően működik, vagy egyáltalán nem működik, ellenőrizze az alábbiakat, mielőtt szerelőt hívna.

Jelenség	Lehetséges ok	Megoldás
Csörgő, zörgő hangok	<ul style="list-style-type: none"> <li>A mosódobban vagy a csőben idegen tárgy, pl. érme van.</li> </ul>	<p>Állítsa meg a mosást és ellenőrizze a mosódobot és a vízleeresztő szűrőt.</p> <p>Ha a mosás újra kezdése után a zaj még mindig hallható, hívja a szakszervízünket.</p>
Ütődés hangja hallatszik	<ul style="list-style-type: none"> <li>Túl nehéz töltet ütődő hangot okozhat. Ez általában normális jelenség.</li> </ul>	<p>Ha a hang továbbra is hallatszik, a mosógép valószínűleg nincs ki egyensúlyozva. Állítsa meg a mosást és rendezze el újra a mosógépben a töltetet.</p>
Rezgő hang hallatszik	<ul style="list-style-type: none"> <li>Minden, a szállítás során használt csavar és csomagoló anyag el van távolítva?</li> <li>A készülék minden lába szilárdan a padlón áll?</li> </ul>	<p>Ha nem került eltávolításra a készülék üzembehelyezésekor, nézze át az útmutatót az eltávolításukhoz.</p> <p>A töltet nem megfelelően van a dobben. Állítsa meg a mosást és igazítsa el a töltetet.</p>
Csöpög a víz	<ul style="list-style-type: none"> <li>A mosógép vagy a betöltő csap szigetelése nem megfelelő.</li> <li>Eltömődött a vízlevezető cső.</li> </ul>	<p>ellenőrizze és szorítsa meg a csatlakoztatásokat.</p> <p>gondoskodjon a cső átjárhatóságáról. Vegye fel a kapcsolatot egy vízvezeték szerelővel, ha szükséges.</p>
Túl sok szappan		<p>Túl sok, vagy nem megfelelő a mosószer?</p> <p>A habképződés is vízcsepegést okozhat.</p>
Nem folyik víz a mosógépbe, vagy csak nagyon lassan	<ul style="list-style-type: none"> <li>Szünetel a vízellátás.</li> <li>A vízcsap nincs teljesen nyitva.</li> <li>Megtörik a vízbevezető cső.</li> <li>A bevezető cső szűrője el van tömődve.</li> </ul>	<p>Ellenőrizzen a lakásban más csapot is.</p> <p>Nyissa ki azt teljesen</p> <p>Egyenesítse ki a csövet.</p> <p>Ellenőrizze a bevezető cső szűrőjét.</p>

## H hibakeresési útmutató

Jelenség	Lehetséges ok	Megoldás
Nem folyik le a víz a mosógépből, vagy csak nagyon lassan	<ul style="list-style-type: none"> <li>• A vízvezető cső meg van törve, vagy el van tömődve.</li> <li>• A vízvezető cső szűrője el van tömődve.</li> </ul>	<p>Tisztítsa meg, és egyenesítse ki a vízvezető csövet.</p> <p>Tisztítsa meg a szűrőt.</p>
A mosógép nem kezdi meg a működést	<ul style="list-style-type: none"> <li>• A hálózati csatlakozó kábel nincs csatlakoztatva, vagy laza a csatlakoztatás.</li> <li>• Kiment a biztosíték, egy kioldó áramkör működésbe lépett, vagy áramszünet van.</li> <li>• A vízbevezető csap nincs megnyitva.</li> </ul>	<p>Bizonyosodjon meg arról, hogy a hálózati csatlakozó kábel megfelelően van csatlakoztatva.</p> <p>Állítsa vissza a kioldó áramkört, vagy cserélje ki a biztosítékot. Ne növelje a biztosíték kapacitását. Ha a probléma az áramkörök túlterhelése, akkor egy szakemberrel korrigáltassa a problémát.</p> <p>Nyissa meg a csapot.</p>
A mosógép nem centrifugáz	<ul style="list-style-type: none"> <li>• Ellenőrizze, hogy a készülék ajtaj be van e rendesen csukva</li> </ul>	<p>Csukja be az ajtót, majd nyomja meg a Kezdés/Pillanat állj gombot. A gomb megnyomása után eltelik egy pár másodperc, míg a mosódob elkezd forogni. A készülék ajtaját be kell csukni, mielőtt a dob elkezdené a forgást.</p>
A készülék ajtaját nem lehet kinyitni		<p>Ha a készülék megkezdte a működést, akkor biztonsági okokból az ajtaját már nem lehet kinyitni. Várjon 1 -2 percet az ajtó kinyitásával, ennyi idő alatt az elektronikus reteszelés kiold.</p>
A mosás késik		<p>A mosási idő a töltet tömegétől, a víz nyomásától, a víz hőmérséklettől, és egyéb körülményektől függően változhat. Ha a készülékben kiegyensúlyozatlanság van, a mosási idő meg fog nőni.</p>

## Hibakeresési útmutató

Jelenség	Lehetséges ok	Megoldás
	<ul style="list-style-type: none"> <li>• Szünetel a vízellátás.</li> <li>• A vízcsap nincs teljesen nyitva.</li> <li>• Megtörik a vízbevezető cső.</li> <li>• A bevezető cső szűrője el van tömődve.</li> </ul>	<p>Ellenőrizzen a lakásban más csapot is. Nyissa ki azt teljesen. Egyenesítse ki a csövet. Ellenőrizze a bevezető cső szűrőjét.</p>
	<ul style="list-style-type: none"> <li>• A vízlevezető cső meg van törve, vagy el van tömődve.</li> <li>• A vízlevezető cső szűrője el van tömődve.</li> </ul>	<p>Tisztítsa meg, és egyenesítse ki a vízlevezető csövet. Tisztítsa meg a szűrőt.</p>
	<ul style="list-style-type: none"> <li>• Túl kicsi töltet. Kiegyenlítetlen töltet. A készülék kiegyensúlyozatlanság érzékelő és javító rendszerrel rendelkezik. Ha a töltet egy darabos, nehéz tárgy, pl. paplan, a készülék megállítja a centrifugázást vagy a teljes centrifugázási programot is megsza-kíthatja. Ha a kiegyenlítetlenség túl nagy, előfordulhat hogy a centrifugázást többször is elkezdi.</li> <li>• Ha a töltet még túl nedves a centrifugázás végén, tegyen egy már kisebb tárgyat a dobba, és kezdje el ismét a centrifugázást.</li> </ul>	<p>Tegyen 1 vagy 2 hasonló tárgyat a dobba a kiegyenlítés elősegítése érdekében. Rendezze el a dobban a töltetet.</p>
	 <ul style="list-style-type: none"> <li>• Be van zárva a készülék ajtaja?</li> </ul>	<p>Zárja be a készülék ajtaját. Ha kijelzőn e felirat még akkor is látható, hívja a szervízt.</p>
		<p>Áramtalanítsa a készüléket, és hívja a szervízt.</p>
	<ul style="list-style-type: none"> <li>• Ha a víz túltöltése következik be a vízszелеpek hibás működése miatt, ezt az üzenetet fogja látni.</li> </ul>	<p>Zárja el a vízcsapot. Áramtalanítsa készüléket. Hívja a szervízt.</p>
	<ul style="list-style-type: none"> <li>• Ez az üzenet jelenik meg, ha a vízszint érzékelő meghibásodik.</li> </ul>	
	<ul style="list-style-type: none"> <li>• Túlterhelt a motor.</li> </ul>	
	<ul style="list-style-type: none"> <li>• Túlterhelt a motor.</li> </ul>	
	<ul style="list-style-type: none"> <li>• A mosógép tápfeszültsége kimaradt</li> </ul>	<ul style="list-style-type: none"> <li>• Indítsa újra a programot.</li> </ul>

# Hibakeresési útmutató



A SmartDiagnosis™ funkció kizárólag a SmartDiagnosis™ jelzéssel ellátott termékek esetében használható. Speciális zajsűrűs mobiltelefonok esetében előfordulhat, hogy a SmartDiagnosis™ funkció nem működik.

## ■ A SmartDiagnosis™ használata

- Csak akkor használja ezt a funkciót, ha ügyfélszolgálat erre Önt felszólította. A közvetítés során sípoló hangot fog hallani, amely fax készülékhez hasonlítható. A hangok csak az ügyfélszolgálat számára értelmezhetők.
- A SmartDiagnosis™ nem aktiválható, ha a mosógép nincs bekapcsolva. Ebben az esetben a problémát a SmartDiagnosis™ használata nélkül kell megoldani.

Ha problémái vannak a mosógépével, hívja az ügyfélszolgálatot.

Kövesse a ügyfélszolgálat utasításait, és tegye a következő lépéseket:

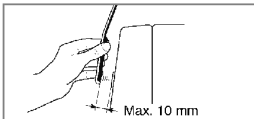
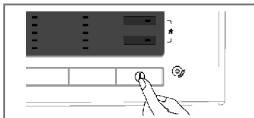

**1.** Nyomja meg a bekapcsoló gombot a készülék elindításához. Ne nyomjon meg semmi egyéb gombot és ne fordítsa el a programválasztó tárcsát!

**2.** Ha megtette az ügyfélszolgálat által javasolt utasításokat, tegye a telefonja mikrofon felőli részét közvetlenül a bekapcsoló gombhoz.

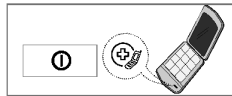

- 3.** Nyomja meg és tartsa lenyomva a „Víz hőmérséklet” (hőmérséklet) gombot három másodpercig, amíg a telefont a bekapcsoló gombnál tartja.
- 4.** Tartsa a telefont mindaddig így, amíg a kapcsolat be nem fejeződik. Ez megközelítőleg 17 másodpercet vesz igénybe. Mindeközben a kijelzőn megjelenik a hátralévő idő.
- A legjobb eredmény érdekében a közvetítés alatt ne mozdítsa el a telefont.
  - Ha az ügyfélszolgálat nem képes az adatokat pontosan rögzíteni, előfordulhat, hogy újra kell próbálkoznia.
  - Amennyiben a közvetítés alatt megnyomja a bekapcsoló gombot, megszakítja a SmartDiagnosis™-t.
- 5.** Amint az idő letelt és a közvetítés véget ér, folytassa a beszélgetést az ügyfélszolgálattal, akik ezután segítségére lesznek a közvetített információk elemzése által.

A Smart Diagnosis egy olyan hibafeltáró szolgáltatás, mely segíti, és nem pedig helyettesíti a hagyományos telefonos szervizszolgáltatáson keresztüli hiba azonosítást. A Smart Diagnosis hatékonysága számos tényezőtől függhet, a jelátvitelt megzavarhatja a használatban lévő mobiltelefon térereje, a külső zavaró hanghatások, valamint függ a mosógép helyiségének akusztikájától is.

Ennek megfelelően az LG nem garantálja, hogy a Smart Diagnosis pontosan meg tudja

## Garanciális feltételek

### Régi eszközök ártalmatlanítása

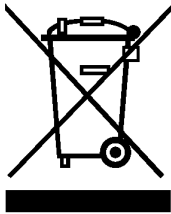

1. A termékhez csatolt áthúzott, kerekese szeméttároló jel jelöli, hogy a termék a 2002/96/EC EU-direktíva hatálya alá esik.
2. Minden elektromos és elektronikai terméket a lakossági hulladéktól elkülönítve kell begyűjteni, a kormány vagy az önkormányzatok által kijelölt begyűjtő eszközök használatával.
3. Régi eszközeinek megfelelő ártalmatlanítása segíthet megelőzni az esetleges egészségre vagy környezetre ártalmas hatásokat.
4. Ha több információra van szüksége régi eszközeinek ártalmatlanításával kapcsolatban, tanulmányozza a vonatkozó környezetvédelmi szabályokat, vagy lépjen kapcsolatba az üzlettel, ahol a terméket vásárolta.

### Amire a garancia nem terjed ki:

- A termék használatának betanítása.
- Ha a készüléket nem az előírt hálózati feszültségre kapcsolta.
- Ha a meghibásodást baleset, hanyagság, helytelen használat vagy természeti csapás okozta.
- Ha a hiba a nem rendeltetésszerű használatból vagy a használati útmutatóban leírtak be nem tartásából ered.
- Ha megváltoztatta a készülék szerkezetét.
- Ha a meghibásodást csótány, patkány, vagy más kártevő okozta.
- A normálisnak tekinthető zajra vagy rezgésre, mint például a vízszivattyúzásra és a centrifugálásra.
- A készülék beszerelésére, szintezésére és vízbekötésére.
- A használati útmutatóban javasolt karbantartásra.
- Idegen tárgyaknak (például kavicsoknak, gomboknak, pántoknak) a mosógépből és alkatrészeiből (például a pumpából vagy a filerből) való eltávolítására.
- Biztosítékcserére, illetve a ház elektromos- és vízvezeték rendszerének javítására.
- A nem szakszerelő által okozott károk helyrehozatalára.
- A készülék hibája miatt a magántulajdonban keletkezett kárra.
- Ha a készüléket üzleti és nem háztartási célra használják (például nyilvános fürdők, vendégfogadók, oktatási központok, diákszállók). Ha a készülék a szerviz körzeten kívül lett beüzemelve, akkor a hibás termék megjavítása vagy a hibás alkatrész cseréje miatt felmerült utazási/szállítási költség a készülék tulajdonosát terheli.



SRPSKI

# Mašina za pranje veša

## Uputstvo za upotrebu

Zahvaljujemo Vam se na kupovini LG potpuno automatske mašine za pranje veša.

Molimo Vas da pažljivo pročitate ovo Uputstvo za upotrebu jer će Vam ono omogućiti njeno pravilno instaliranje, korišćenje i održavanje.

Sačuvajte Uputstvo za ubuduće i pridržavajte se datih saveta. Zabeležite serijski broj i broj modela mašine koju imate za eventualne potrebe servisiranja u budućnosti.

F14B8Q/TD(W)(A)(1~9)

F12B8Q/TD(W)(A)(1~9)

F10B8Q/TD(W)(A)(1~9)

## Posebne odlike modela



### ■ Zaštita od gužvanja

Zbog naizmjeničnog obrtanja bubnja, gužvanje veša se minimizira.



### ■ Ugrađeni grejač

Ugrađeni grejač automatski zagreva vodu na najbolju temperaturu za odabrani ciklus pranja.



### ■ Ekonomičnija, zahvaljujući "Inteligentnom" sistemu pranja

Poseban sistem u mašini "prepoznaje" količinu tereta i traženu temperaturu pranja i na osnovu toga određuje potrebnu količinu vode i vremena čime se potrošnja vode i energije maksimalno racionalizuju.



### ■ Funkcija "Child Lock"

Ovo je funkcija osmišljena za zaštitu dok je mašina uključena. Kada mašinu programirate i uključite funkciju "Child Lock" deca neće moći da pritisanjem dugmadi promene program.



### ■ Sistem za smanjenje buke

Ovaj model LG mašine za pranje veša ima i poseban senzor kontrole težine odeće koji služi za to da se ravnomernim raspoređivanjem rublja u bubnju nivo buke tokom ciklusa pranja svede na najmanju moguću



### ■ Sistem direktnog pokretanja

Ovi modeli LG mašine za pranje veša imaju poseban "Brushless DC" motor koji pokreće bubanj bez pomoći kaiša i zupčanika.



### ■ 6 mozgás

A mosógép a beállított programtól függően a forgódobbal különféle műveleteket végezhet, vagy ezek kombinációját használhatja. A dob jobbra-balra forgatásával és vezérelhető sebességű centrifugálással erősen nő a mosási teljesítmény és a készülék mindig tökéletes eredménnyel mos.

## Sadržaj

Upozorenja .....	3
Specifikacije .....	4
Instaliranje .....	5
Upozorenja pre pranja.....	11
Deterdženti .....	12
Tabela programa pranja.....	14
Korišćenje mašine.....	16
Čišćenje i održavanje .....	23
Mogući problemi.....	27
Uslovi garancije .....	31

## U pozorenja

PAŽLJIVO PROČITAJTE SVA UPUTSTVA PRE NEGO ŠTO UKLJUČITE MAŠINU!

### ▲ UPOZORENJA

Vaše sigurnosti radi, molimo Vas da vrlo pažljivo pročitate i sledite sve instrukcije proizvođača date u ovom Uputstvu, kako biste opasnosti od izbijanja požara, eksplozije ili strujnog udara sveli na minimum a tako izbegli i eventualno oštećenje imovine, nastanak povreda ili gubitak života.

### MERE BEZBEDNOSTI

**UPOZORENJA** : Kako bi ste izbegli svaki rizik od požara, strujnog udara ili nastanka povreda pri korišćenju mašine za pranje veša, pažljivo sledite sva dalja uputstva:

- Pre postavljanja proverite ima li spoljašnjih oštećenja. Ako ih ima, ne postavljajte mašinu.
- Nikada ne instalirajte mašinu na mestu gde može biti izložena uticaju vremenskih prilika.
- Pažljivo rukujte mašinom.
- Nemojte nikada sami pokušavati da popravljate ili menjate delove mašine ukoliko takva mogućnost nije data u Uputstvu a Vi niste kvalifikovani za takav rad.
- Pobrinite se da u prostoru ispod i oko mašine ne budu zapaljivi materijali kao papir, prostirke, hemikalije i slično.
- Budite naročito oprezni ukoliko uključujete mašinu dok su deca u blizini.
- Nikada nemojte dozvoliti da se deca igraju sa mašinom za pranje veša ili nekim drugim uređajem za domaćinstvo.
- Mašinu za veš držite dalje od vatre.
- Nikada ne ostavljajte vrata bubnja otvorena.
- Otvorena vrata daju mogućnost deci da se igraju sa njima.
- Ne dirajte mašinu sve dok se program pranja sasvim završi i dok se bubanj ne zaustavi.
- Nikada u mašini nemojte prati i sušiti odeću koja je bila prana, natopljena ili umazana lako zapaljivim hemiskim sredstvima ili supstancama kakvi su ulja, vosak, boja, benzin, rastvori za hemisko čišćenje, kerozin, itd. To može dovesti do eksplozije. Može da ostane ulje u kadi mašine posle pranja i da prouzrokuje požar za vreme ciklusa sušenja. Dakle, ne stavljajte veš na kome ima ulja.
- Uvek pažljivo sledite uputstva proizvođača data na etiketama odevnih predmeta.
- Nikada nemojte na silu otvarati ili zatvarati vrata bubnja. Tako ćete samo oštetiti mašinu.
- Kada mašina radi na višoj temperaturi, prednja vrata mogu da budu vrlo vruća. Ne dodirujte ih.
- Kako bi ste rizik od strujnog udara sveli na minimum, uvek kada radite na čišćenju ili održavanju mašine, isključite dovod struje.
- Kada izvlačite kabl za napajanje, ne vucite kabl. U suprotnom, kabl za napajanje može da se ošteti.
- Nemojte uključivati mašinu ukoliko primetite neko oštećenje, ako mašina nepravilno funkcioniše, nedostaje joj ili je polomljen neki deo, uključujući strujni kabl, utikač i utičnicu.
- Pre nego što izbacite staru mašinu, isključite je iz strujne mreže. Onesposobite utikač. Odsecite kabl iza uređaja da biste sprečili zloupotrebu.
- Kada se slučajno poplavi mašina za pranje, molimo vas da pozovete servis centar. Postoji rizik od strujnog udara ili požara.

\* **Ne gurajte vrata mašine za veš nadole kada su otvorena. Mašina bi mogla da se preturi.**

### SAČUVAJTE OVO UPUTSTVO!

#### UPOZORENJA O UZEMLJENJU

Mašina za pranje veša mora biti uzemljena. U slučaju da se pojave neki poremećaji u radu ili dođe do nestanka struje, uzemljenje će smanjiti rizik od strujnog udara. Mašina je opremljena strujnim kablom koji ima konduktor uzemljenja i odgovarajući utikač. Mašina za pranje veša zato mora biti uključena isključivo u odgovarajuću utičnicu koja je pravilno posatavljena i takođe uzemljena, u skladu sa odgovarajućim propisima.

- Nikada nemojte koristiti adaptere ili višepolne utičnice za priključivanje ove mašine.
- Ukoliko nemate odgovarajuću utičnicu posavetujte se sa električarom.

**UPOZORENJA:** Nepravilno priključivanje mašine bez uzemljenja povećava rizik od strujnog udara. Proverite sa Vašim električarom ili serviserom sve u vezi sa uzemljenjem ukoliko sami niste sigurni. Nemojte pokušavati ni da na bilo koji način prepravite utikač koji je na kablju za struju - ukoliko nemate odgovarajuću utičnicu za njega, obavezno se obratite električaru.

## S pecifikacije

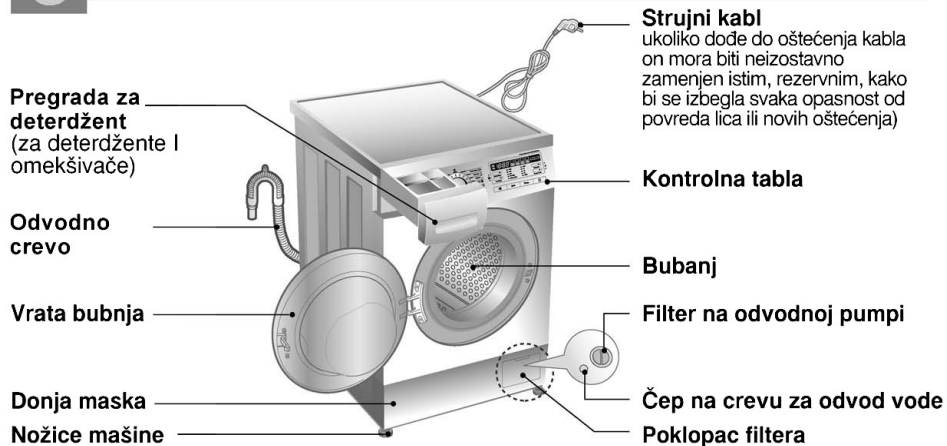

■ Naziv : Mašina za pranje veša sa punjenjem na prednjoj strani

■ Napon : 220 – 240V~, 50/60Hz

■ Dimenzije : 600mm(Šir) x 550mm(Dub) x 850mm(Vis)

■ Težina : 62kg

■ Snaga grejača : 2100W, 0.33 W (Off režim, Left-on režim)

■ Kapacitet : 7 kg [F14/12/10B8QD(W)(A)(1~9)]

8 kg [F14/12/10B8TD(W)(A)(1~9)]

■ Brzina centrifuge : Zadržka ispiranja/Bez centrifuge/400/800/1400

Zadržka ispiranja/Bez centrifuge/400/800/1200

Zadržka ispiranja/Bez centrifuge/400/800/1000

■ Potrošnja vode : 49 litara [F14/12/10B8QD(W)(A)(1~9)]

56 litara [F14/12/10B8TD(W)(A)(1~9)]

■ Pritisak vode : 0.3-10 kgf/cm<sup>2</sup> (30-1000 kPa)

※ Napomena : Proizvođač zadržava prava na izmene specifikacija mašine bez posebnog upozorenja u cilju poboljšanja kvaliteta aparata.

### ■ DODACI:

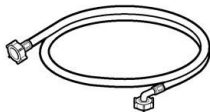

Odvodno crevo - 1EA



Francuski ključ.

## Instaliranje

Postavite, odnosno čuvajte na mestu gde ne bi bila izložena temperaturama ispod nule ili promenljivim vremenskim uslovima.

Uzemljite pravilno mašinu za pranje rublja, a u skladu sa svim važećim zakonima i propisima. Ne smete tepihom zaklanjati otvor u osnovu u slučaju da ste postavili mašinu za pranje rublja na podu pokrivenom tepihom.

U zemljama gde postoje područja koja vrve od bubašvaba ili druge gamadi, posebnu pažnju posvetite stalnom očuvanju čistote mašine i prostorije u kom je ona postavljena. Bilo kakav kvar izazvan bubašvabama ili ostalom gamadi ne pokriva se garancijom uređaja.

- Sav pribor za pakovanje i zavrtnji za transport se moraju ukloniti pre korišćenja mašine za pranje.

- ☞ Kada otpakujete bazu, obavezno sklonite dodatni materijal iz sredine koji je korišćen da bi se mašina upakovala.

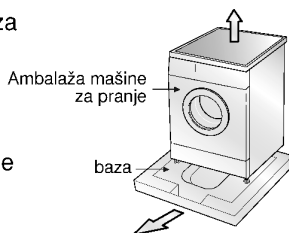

SRPSKI

### Uklanjanje transportnih blokada

Da bi se mašina za pranje veša zaštitila u toku transporta na zadnjoj strani postavljene su posebne 4 reze. Pre nego što uključite mašinu obavezno ih uklonite.

Ukoliko to ne učinite, doći će do pojačanih vibracija, povećanja buke a verovatno i do kvara mašine.

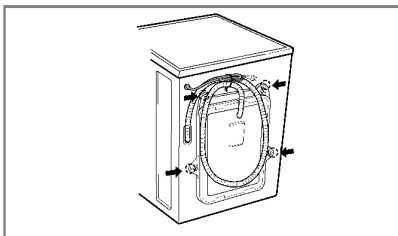

1. Kako bi se izbeglo eventualno oštećenje mašine prilikom transporta ona je blokirana uz pomoć 4 reze. Pre nego što mašinu priključite i pustite u rad obavezno skinite ove reze i gumene štitnike.

- Ukoliko ih ne uklonite doći će do povećanja vibracija, buke a verovatno i do oštećenja mašine.

2. Reze ćete ukloniti uz pomoć posebnog ključa koji dobijate uz mašinu.

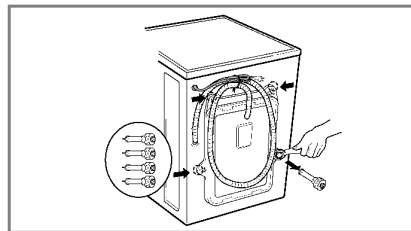

3. Izvadite 4 reze i njihove gumene navoje laganim uvrtnjem navoja; zavrtnje i reze sačuvajte zajedno sa ključem koji ste dobili u slučaju potrebe za ponovnim transportom u budućnosti.

- Svaki put kada mašini menjate mesto transportne reze moraju biti postavljene pa ponovo uklonjene.

4. Rupe u kojima su bili zavrtnji zatvorite kapicama koje ste dobili uz mašinu.

## Instaliranje

### ■ Postavljanje

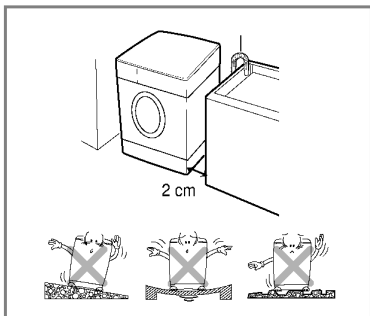

#### Pod:

Dozvoljeno je ugiбанje poda ispod mašine od 1°

#### Priključak za struju:

Ne sme biti udaljen od mašine više od 1.5m, bilo sa desne bilo sa leve strane. Nemojte nikada priključivati u jednu utičnicu više od jednog uređaja

#### Razmak:

Od zida sa zadnje strane mašina mora biti udaljena najmanje 10 cm a na bočnim stranama po 2cm; ostala podešavanja izvršite u zavisnosti od mesta na kome će mašina biti.

Mesto na kome postavljate mašinu mora da odgovara sledećim uslovima:

### ■ Pozicioniranje

Postavite mašinu na ravnom i čvrstom podu. Proverite da cirkulaciju vazduha oko mašine ne ometaju možda tepih, pokrivač itd.

- Nikada nemojte da pokušavate da neutrališete neravnost podloge postavljanjem komada drveta, kartona ili sličnih materijala ispod mašine.
- Ako je nemoguće da izbegnete postavljanje mašine blizu šporeta na plin ili šporeta na uglj, onda između njih postavite izolaciju (85x60cm) presvučenu aluminijumskom folijom sa strane šporeta.
- Mašina ne sme da se postavlja u prostorijama gde temperatura može da padne ispod 0°C.
- Obezbedite da se mašina postavi tako da joj je pristupačan prilaz ako treba da je pogleda neki majstor u slučaju kvara.
- Kada je mašina postavljena podesite sve četiri nožice pomoću prenosnog matičnog ključa obezbeđujući na taj način da uređaj bude stabilan, a i da ostane prostor od približno 20mm između vrha mašine i donje strane radne površine ako se ona nalazi iznad mašine.

## I nstaliranje

### ■ Priključivanje na električnu mrežu

1. Nikada nemojte koristiti produžne kablove, višepolne utičnice niti adaptere kada priključujete mašinu.
  2. Ukoliko dođe do oštećenja strujnog kabela morate ga neizostavno odmah zameniti originalnim, rezervnim, kako biste izbegli opasnost od povrede lica ili prouzrokovanje još većih oštećenja.
  3. Nikada ne zaboravite da odmah po završetku ciklusa pranja isključite dovod vode na slavini i mašinu na prekidaču za uključivanje/isključivanje "POWER" (ON/OFF).
  4. Utičnica u koju uključujete mašinu mora imati uzemljenje u skladu sa postojećim propisima.
  5. Mašina mora biti postavljena tako da utičnica ostane na dohvat ruke.
- Popravke mašine za pranje rublja mora da izvodi samo osposobljeno osoblje. Popravke koje su izvršila neiskusna lica mogu izazvati povredu ili ozbiljan kvar. Obratite se na svoj lokalni servisni centar.
  - Nemojte postavljati svoju mašinu za pranje rublja u prostorijama gde temperature mogu da padnu ispod nule. Zbog smrznute vode creva mogu da puknu pod pritiskom.
  - Pouzdanost sistema elektronskog upravljanja može da se pogorša na temperaturi ispod nule.
  - Ako je mašina isporučena u zimskim mesecima i temperatura je ispod nule: ostavite mašinu za pranje rublja na sobnoj temperaturi tokom nekoliko časova pre nego je pustite u rad.

### UPOZORENJE

Pribor nije namenjen korišćenju od strane male dece, kao i lica sa invaliditetom bez nadzora odraslih. Ne treba dozvoliti deci da se igraju sa priborom.

### UPOZORENJE

#### UPOZORENJE koje se odnosi na električni kabl

Za većinu uređaja se preporučuje da se povežu prema električnom kolu koje im je namenjeno; to jest, jedna utičnica treba da napaja samo taj uređaj i da nema dodatnih priključaka ili kola koja se granaju. Da biste bili sigurni u vezi ovoga, proverite na strani sa specifikacijama u ovom uputstvu za rukovanje. Ne preopterećujte zidne utičnice. Preopterećene, rasklimane ili oštećene utičnice, produžni nastavci, iskrzani električni kablovi, oštećene ili naprsle izolacije i slična oštećenja su opasni. Bilo koje od ovih stanja može dovesti do električnog udara ili požara. Zato povremeno proverite kabl vašeg uređaja, i ako njegov izgled ukazuje na oštećenje ili popuštanje u smislu kvaliteta, isključite ga, i nemojte koristiti uređaj, a kabl nekada zamene ovlašćeni serviser. Zaštite električni kabl od fizičkog ili mehaničkog lošeg postupanja sa njim, kao što su: uvrtnje, uvijanje, priklještenje, zatvaranje vrata preko njega ili gaženja po njemu. Obratite posebnu pažnju na priključke, utičnice na zidu i mesto gde kabl izlazi iz uređaja. Ako uređaj dobija napajanje sa produžnog kabela ili prenosivog uređaja za napajanje, taj produžni kabl ili prenosivi uređaj za napajanje mora biti postavljen tako da ne bude izložen vlazi ili prskanju vode.

### ■ Postavljanje creva za dovod vode

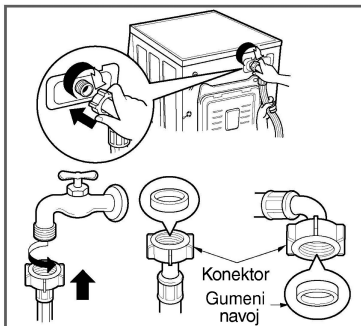

- ▶ Pritisak vode u sistemu mora biti između 30 kPa i 1000 kPa (0.3-10kgf/cm<sup>2</sup>)
- ▶ Nemojte vući ili uvrtnuti crevo kada ga spajate sa ventilom.
- ▶ Ukoliko je pritisak vode veći od 1000 kPa morate ugraditi uređaj za dekompresiju
- Na crevu za dovod vode postoje dva gumena navoja koja sprečavaju curenje vode.
- Proverite kako ste sve povezali tako što ćete slavinu za dovod vode u mašinu otvoriti sasvim.
- Povremeno proveravajte u kakvom je stanju crevo za dovod vode i obavezno ga zamenite novim ako je potrebno.
- Crevo celom dužinom stalno mora biti neuvijeno i sasvim slobodno.

**VAŽNO**

Po završetku povezivanja, ako voda curi iz creva ponovite iste korake. Upotrebite najobičniju vrstu slavine za napajanje vodom. U slučaju da je je slavina četvrtasta ili prevelika, skinite razdelni prsten pre nego što ubacite slavinu u adapter.

## Instaliranje

Ova oprema nije namijenjena za korišćenje u brodovima niti za postavljanje u pokretnim objektima kao što su stambene prikolice, avioni itd.

Zatvorite ventil ako mašinu ostavljate duže vremena (npr. za vreme raspusta) bez nadzora, naročito ako u neposrednoj blizini na podu nema odvoda za vodu.

Kada izbacujete uređaj, odrežite napojni kabl i uništite utikač. Otklonite bravu sa vrata da ne bi se mala deca zaključala unutra.

Materijal pakovanja (npr. plastična folija, polistirol) može biti opasan po decu. Postoji opasnost od zagušenja! Čuvajte sva pakovanja daleko od dohvata dece.

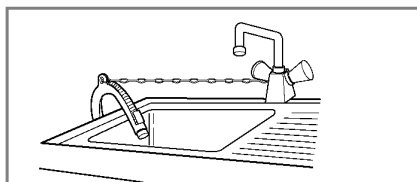
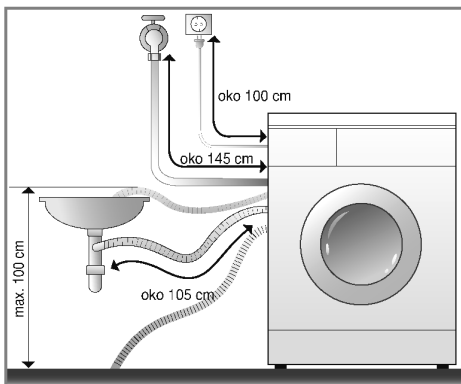

- Ukoliko crevo za odvod vode fiksirate preko ivice kade ili lavaboa učvrstite ga što bolje možete.
- Učvrstite ga dobro kao što je prikazano, kako se tokom rada mašine ne bi otkáčilo i prouzrokovalo curenje vode iz mašine.

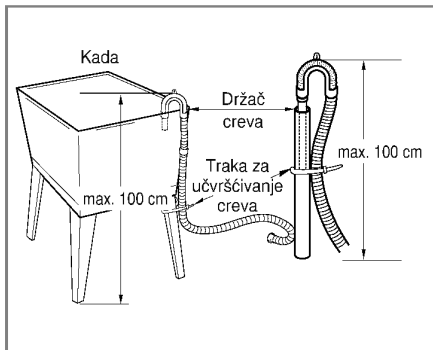
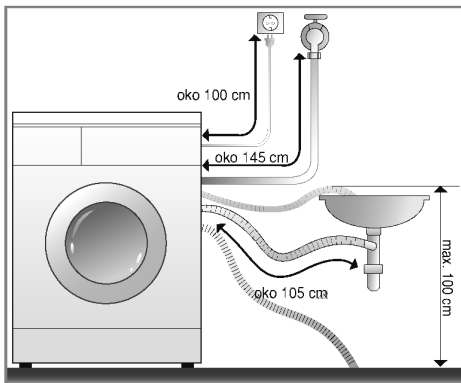

- Crevo za odvod vode iz mašine, ukoliko nemate posebno predviđeno mesto za mašinu, postavite preko ivice sudopere uz pomoć plastičnog držača koji ste dobili uz mašinu kao dodatni element.
- Učvrstite ga dobro kao što je prikazano, kako se tokom rada mašine ne bi otkáčilo i prouzrokovalo curenje vode iz mašine.
- Proverite da li je crevo celom dužinom razmotano i slobodno. Crevo za odvod vode iz mašine ne bi trebalo podizati na visinu veću od 100cm.

# Instaliranje

## ■ Nivelisanje

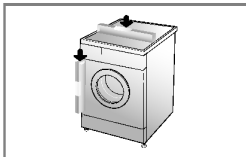

1. Pravilnim nivelisanjem mašine sprečićete nastanak buke i vibracija. Instalirajte mašinu na mesto koje ima ravnu i čvrstu podlogu, najbolje u ugao prostorije.

**VAŽNO** *Drveni ili lebdeći podovi mogu doprineti prekomernim vibracijama i greškama zbog loše ravnoteže.*

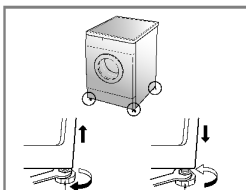

Nožice koje mogu da se podešavaju      Nožice koje mogu da se podešavaju

2. Ukoliko je potrebno izvršite nivelisanje mašine uz pomoć nožica, kao što se vidi na ilustracijama (nemojte umesto toga podmetati nešto drugo, kao što su parčici drveta, ispod nožica). Uverite se da mašina na sve četiri nožice stoji stabilno pre nego što je uključite (iskoristite libelu za proveru).

\* *Kada je mašina nivelisana, pritegnite navrtke za osiguranje prema bazi mašine. Sve navrtke se moraju pričvrstiti.*

**VAŽNO** *U slučaju kada se mašina instalira na uzvišenoj platformi, ona mora da se dobro učvrsti da bi se eliminisao rizik od toga da padne.*

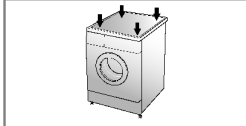

- \* *Dijagonalna provera*  
*Kada pritisnete suprotne krajeve gornje strane mašine ona ne bi smela da se pomera ako je dobro postavljena i nivelisana (Preporučujemo Vam da proverite obe dijagonale). Ukoliko se mašina pomera morate ponovo nivelisati mašinu.*

## ■ Betonska podloga

- Površina na kojoj se postavlja mašina mora da bude očišćena, suva i nivelisana.
- Postavite mašinu na ravnu i čvrstu podlogu.

## ■ Pločice (Klizave pločice)

- Postavite svaku nožicu na Tread Mate i nivelišite mašinu. (Odsecite Tread Mate u parčice 70x70 mm i zalepite ih na suve pločice tamo gde treba da bude postavljena mašina.)

\* *Tread Mate je samolepljivi materijal koji se koristi na merdevinama i pločicama da bi sprečio klizanje.*

## ■ Drveni podovi (Lebdeći podovi)

- Drveni podovi su naročito osetljivi na vibracije.
- Da biste sprečili vibracije preporučujemo vam da postavite gumene podmetače ispod svake nožice, i to debljine bar 15mm, osigurane sa bar 2 letve koje se šrafe.
- Ako je to moguće, postavite mašinu u nekom čošku prostorije, gde je pod stabilniji.

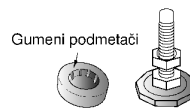

\* *Stavite gumene podmetače da biste smanjili vibraciju.*

\* *Gumene podmetače možete dobiti od odeljenja za rezervne delove kompanije LG (p/no.4620ER4002B).*

### Važno!

- Pravilno postavljanje i nivelisanje mašine obezbeđuje dug, pravilan i pouzdan rad.
- Mašina za pranje mora da bude u apsolutno horizontalnom položaju i mora čvrsto da stoji na svom mestu.
- Ne sme da se "klacka" na krajevima kada je napunjena.
- Površina na kojoj se nalazi mašina mora da bude čista, bez ikakvih naslaga voska ili drugih sredstava za podmazivanje.
- Nemojte da dozvolite da nožice mašine budu mokre. Ako se nakvase, može doći do klizanja.

# U pozorenja pre pranja

## ■ Pre prvog pranja

Izaberite ciklus pranja (Pamuk 60°C, i dodajte pola merice deterdženta) i dozvolite mašini da radi jednom bez odeće. To će izbaciti ostatke sa bubnja koji su možda ostali u toku proizvodnje.

## ■ Povedite računa o sledećem:

### 1. Etikete

Obavezno pre pranja pogledajte šta piše na etiketama, na odeći. Tu su obavezno informacije o tipu materijala i načinu održavanja.

### 2. Razvrstavanje veša

Da biste dobili najbolje rezultate, pre pranja razvrstajte odeću po tipu koji može da se pere zajedno. Različiti materijali zahtevaju različite temperature pranja i brzinu centrifuge. Uvek odvojite belo rublje od obojenog jer može doći do otpuštanja boje sa obojenih delova odeće na bele. Razdvojite i manje zaprljane stvari od više zaprljanih.

- Zaprljanost (jako, normalno, malo) ..... Razvrstajte odeću po stepenu nečistoće.
- Boja (Belo, svetlo, tamno) ..... Odvojite beli veš od obojenog.
- Materijal (čupavo, glatko) ..... Uvek perite odvojeno materijale koji otpuštaju vlakna i one koje su glatke teksture.

### 3. Proverite

Uvek kombinujte veće i manje komade odeće. Velike stvari stavljajte prvo u bubanj. Velike stvari ne bi trebalo da uzimaju više od pola ukupne težine veša. Nikada ne perite samo jednu stvar. To može uzrokovati debalans bubnja. Dodajte još jednu ili dve slične stvari.

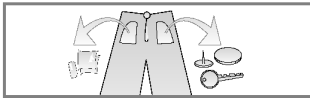

- Proverite da u džepovima nema zaostalih novčića, zihernadli, spajalica ili sličnog, jer svi tvrdi i oštri predmeti mogu izazvati oštećenje mašine.

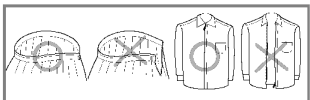

- Zatvorite patent-zatvarače, zakopčajte dugmad ili nitne, privežite kaiševe i lili pojaseve.

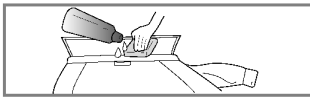

- Pre pranja u mašini, uklonite prljavštinu ili mrlje, ukoliko ih ima, ili rastvorom deterdženta i četkicom istrljajte kragne i manžetne, kako bi se što bolje oprali.

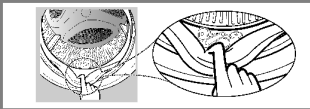

- Da biste sprečili oštećivanje zaptivača vrata i odeće, uverite se da se nijedan komad odeće nije zaglavio između vrata bubnja i zaptivača.
- Proverite da li se u naborima zaptivača vrata nalaze mali predmeti koji su se tu možda zaglavili.



- Proverite da li je u bubnju ostao neki komad veša nepažnjom zaglavljen u mašini, jer tokom sledećeg programa pranja može da se ošteti (npr. smanji ili izgubi boju).

# Deterdžent

## ■ Sipanje deterdženta i omekšivača

### 1. Pregrada za deterdžent

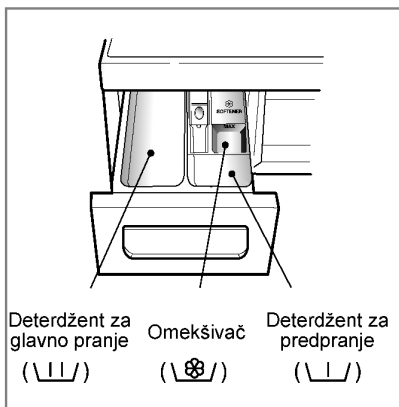

- Glavno pranje → \ \ /
- Predpranje + Glavno pranje → \ \ / • \ \ /

### 2. Sipanje omekšivača

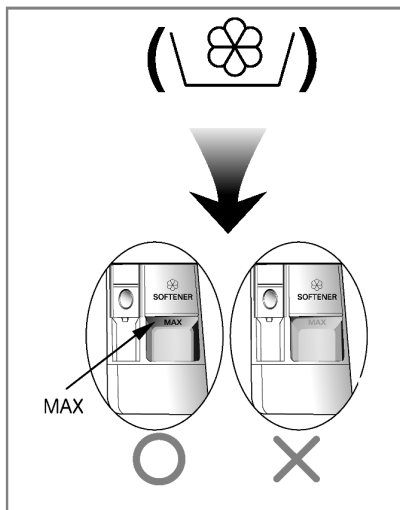

- Nikada nemojte sipati deterdžente preko obeležene linije. Polako zatvorite pregradu. Veća količina omekšivača može samo prouzrokovati nastanak mrlja na odeći.
- Nemojte ostavljati omekšivač u pregradi za deterdžente duže od dva dana (omekšivač će se stvrdnuti).
- Omekšivač će automatski biti dodan poslednjoj vodi za ispiranje.
- Nemojte otvarati pregradu za deterdžente nakon uključivanja mašine.
- Nemojte u ovu pregradu sipati ništa osim deterdženata.

**VAŽNO** Nemojte nikad omekšivač sipati direktno na odeću

## Deterdžent

### 3. Doziranje deterdženata

- Deterdžente koristite isključivo u skladu sa uputstvima proizvođača.
- Ako upotrebite previše deterdženta, može da se stvori mnogo sapunice i to će smanjiti efikasnost pranja ili će preopteretiti motor.
- Deterdžente u prahu koristite samo kod mašina za pranje veša sa vratima bubnja na prednjoj strani.

\* *Ako se stvori previše sapunice, molimo smanjite količinu deterdženta.*

- Doziranje deterdženata može varirati u zavisnosti od temperature i tvrdoće vode, količine i stepena zaprljanosti veša. Da biste dobili što bolje rezultate pranja, izbegavajte pretrpavanje mašine.

### 4. Omekšivač vode

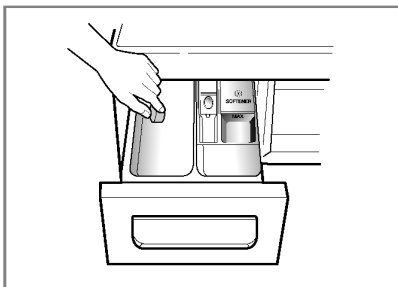

- Može da se koristi omekšivač vode, kao što je Sredstvo protiv kamenca (Calgon), da bi se smanjila potrošnja deterdženta u oblastima sa ekstremno tvrdom vodom. Dodajte onoliko koliko je nevedeno na ambalaži. Prvo sipajte deterdžent, a zatim omekšivač vode.
- Deterdžent koristite onoliko koliko bi trebalo u slučaju da se koristi meka voda.

### \* Važno:

- Maksimalni kapacitet: - težinu veša u bubnju određuje u skladu sa preporukom proizvođača. Pola kapaciteta: 3/4 ukupnog kapaciteta mašine.
- Minimalni kapacitet: 1/2 ukupnog kapaciteta mašine.
- Deterdžent će biti dodat vodi za pranje na početku ciklusa pranja.

### 5. Upotreba tableta

- 1) Otvorite vrata i ubacite tablete u bubanj.

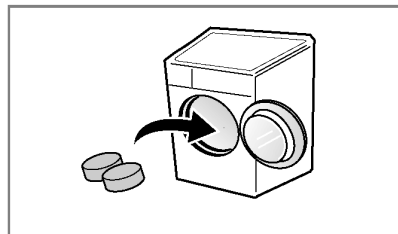

- 2) Napunite bubanj vešom.

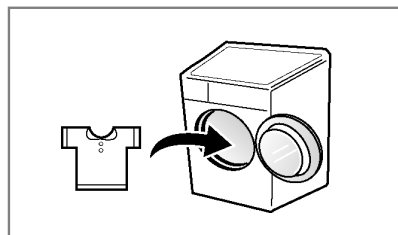

- 3) Zatvorite vrata.

# Tabela programa pranja

## ■ Tabela programa pranja

• U odnosu na vrste veša preporučujemo sledeće cikluse pranja

Program	Opis	Materijal	Odgovarajuća temperatura	Maksimalna količina veša
<b>Pamuk (Cotton)</b>	Daje bolje performanse kombinacijom različitih okretaja bubnja.	Veš u boji (košulje, spavaćice, pidžame itd.) i malo zaprljan beli pamučni veš (donji veš).	60°C (hladno na 95°C)	Prema označenom
<b>Pamuk Eco (Cotton Eco)</b>	Daje optimizovane performanse pranja sa manjom potrošnjom energije.		40°C (hladno na 60°C)	
<b>Lako održavanje (Easy Care)</b>	Ovaj ciklus pranja je pogodan za košulje u ležernom stilu koje ne zahtevaju peglanje nakon pranja.	Poliamid, akrilic, poliester.	40°C (hladno na 60°C)	4.0 kg
<b>Miks (Mix)</b>	Omogućava istovremeno pranje različitih tkanina.	Razne vrste tkanina izuzev specijalne odeće. (Svila/osetljive tkanine, sportska oprema, tamniji veš, vuna, posteljina/zavesa.)	40°C (hladno na 40°C)	
<b>Briga o bebama (Baby Care)</b>	Uklanja čvrste mrlje i obezbeđuje bolji učinak ispiranja	Lakše upraljana dečja odeća	60°C (95°C)	6.0 kg
<b>Briga o koži (Skin Care)</b>	Efikasno uklanja ostatke deterdženta u odeći	Tkanine koje će biti u direktnom kontaktu sa kožom, npr. donji veš, benkiče, peškiri, prekrivači za krevet i jastuci	40°C (hladno na 60°C)	Prema označenom
<b>Jorgan (Duvet)</b>	Ovaj ciklus je namenjen za veće stvari kao što su posteljina, jastuci, pokrivači itd.	Pamučna posteljina izuzev specijalnih tkanina (osetljive, vunene, svilene itd.) sa punjenjem: pokrivači, jastuci, jorgani, sofa prekrivači sa laganim punjenjem.	40°C (hladno na 40°C)	1 komad posteljine
<b>Sportska odeća (Sports Wear)</b>	Ovaj ciklus je pogodan za sportsku opremu kao što su trenerka za džoging ili trčanje.	Coolmax, Gore-tex, flis (fleece) i Sympatex.		2.0 kg
<b>Osetljivo rublje (Delicat)</b>	Ovaj ciklus je za delikatnu odeću kao što su donji veš, bluze itd.	Osetljivi, malo zaprljani veš.	20°C (hladno na 40°C)	3.0 kg
<b>Vuna (Wool)</b>	Omogućava pranje vunениh stvari. (Molimo vas da koristite samo deterdžent za mašinsko pranje vune).	Vunene stvari koje se mogu prati u mašini ali samo od čiste i nove vune.	40°C (hladno na 40°C)	2.0 kg
<b>Brzo 30 (Quick 30)</b>	Ovaj ciklus obezbeđuje brzo pranje male količine veša i neznatno zaprljane odeće.	Veš u boji koji je malo zaprljan.	20°C (hladno na 40°C)	
<b>Intenzivno 60 (Intensive 60)</b>	Intenzivno pranje veša u trajanju od 60 minuta i to sa boljim performansama pranja i uštedom energije.	Pamuk i mešavina materijala. (Specijalni PROGRAM koji pere u roku od 60 minuta za prosečno zaprljani veš).	60°C (hladno na 60°C)	4.0 kg

## Tabela programa pranja

- \* **Temperatura vode** : Izaberite temperaturu vode koja odgovara programu za pranje. Uvek treba uzeti u obzir fabrička uputstva za korišćenje koja su navedena na etiketi zašivenoj na odeći
- \* **Intenzivno pranje** : Kod pranja jako zaprljane odeće efikasan je Intenzivni program.
- \* **Predpranje** : Ako je odeća jako zaprljana tada predlažemo funkciju „Predpranje” Pamuk.
- \* **Bez gužvanja** : Ako elite da izbegnete guvanje odece izaberite opciju Bez gužvanja.
- \* **Dodatno ispiranje** : Dodatno ispiranje rezultira efikasnije ispiranje, manje prisustvo deterdenta u odei. Dodatno ispiranje se kod programa Nega beba uključuje kao osnovna opcija.
- \* **Podesite program na** " Pamuk 40°C + Intenzivno pranje (polunapunjeno)", " Pamuk 60°C +Intenzivno pranje (polunapunjeno)", " Pamuk 60°C + Intenzivno pranje (kompletno napunjen)" opciju za testiranje u skladu sa EN60456 i Direktiva 1015 /2010.
  - Standardni 60°C pamuk program: Pamuk + 60°C + Intenzivno
  - Standardni 40°C pamuk program: Pamuk + 40°C + Intenzivno
 (To su najefikasniji programi u smislu kombinovane potrošnje energije i vode prilikom pranja tog tipa pamučne tkanine)
- \* Stvama temperatura vode se može razlikovati od deklarisanе temperature ciklusa.
- \* Rezultati zavise od pritiska vode, tvrdoće vode, temperature ulaznog otvora, temperature sobe, tipa i količine opterećenja, stepena prljanja korišćenog deterdženta, fluktuacija u naponu električne energije i izabranih dodatnih opcija.



WOOLMARK

Program za pranje vune ovog uređaja, vlasnik zaštitnog znaka Woolmark, preporučuje se za pranje Woolmark proizvoda koji se mogu prati u mašini, u slučaju da se pranje vrši prema uputstvima koje je proizvođač dao za mašinu za pranje tipa M0801 odnosno uputstvu koje je dato na etiketi proizvoda.

- \* **Napomena** : Predlaže se korišćenje neutralnog deterdženta. U programu za pranje vune blago okretanje i centrifuga male brzine čuvaju stanje odeće/materijala.

### VAŽNO Informacije o glavnim programima pranja kod polunapunjenog režima

Program	Vreme u minutima	Ostatak vlažnog sadržaja		Voda u litrima	Energija u kWh
		1400 obrt./min.	1200/1000 obrt./min.		
Cotton (40°C)	94	44%	53%	39	0.66
Cotton Eco (60°C)	120	44%	53%	49	0.74
Skin Care (40°C)	105	44%	53%	39	0.66

# Korišćenje mašine

Inteligentna Dijagnostika je dostupna samo za proizvode sa "SmartDiagnosis™" simbolom.

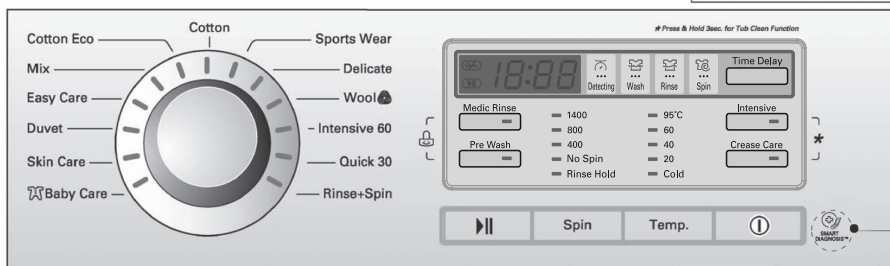

SRPSKI

## 1. Uključivanje prvog programa [Pamuk]

- Mašina se uključuje dugmetom **Power**.
- Pritisnite **Start/Pauza** dugme.
- Standardni način pranja je:
  - **Pranje (Wash)** : glavno pranje
  - **Ispiranje (Rinse)** : 3 puta
  - **Centrifuga (Spin)** :
    - 1400 obrt./min. [F14B8Q/TD(W)(A)(1~9)]
    - 1200 obrt./min. [F12B8Q/TD(W)(A)(1~9)]
    - 1000 obrt./min. [F10B8Q/TD(W)(A)(1~9)]
  - **Temperatura vode** : 60°C
  - **Program** : Pamuk

## 2. Ručno uključivanje mašine

- Mašina se uključuje dugmetom **Power**.
- Odaberite uslove koje želite koristiti, a okretanjem dugmeta programa i pritiskanjem na svaki taster.

Za programiranje pojedinačnih funkcija proverite uputstva data na stranama 16-21 .

- Pritisnite **Start/Pauza** dugme.

## 3. Uključivanje/isključivanje zvučnog signala

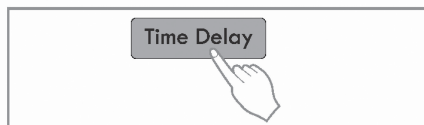

- Opcija uključivanje/isključivanje zvučnog signala se može izabrati pritiskanjem i držanjem dugmeta Time Delay (Odloženi start) u trajanju od oko 3 sekunde dok je mašina uključena

# Korišćenje mašine

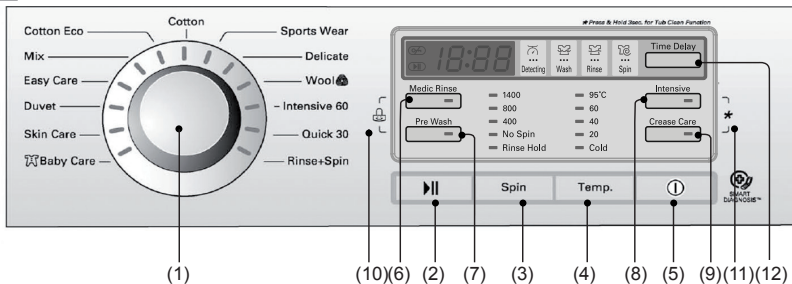

1. "Program" je dugme programatora - biranje vrste pranja,
2. Dugme "Start/Pauza" je dugme za starovanje ciklusa pranja ili pauze,
3. Dugme "Centrifuga",
4. Dugme "Temperatura vode",
5. Dugme "Power" - uključivanje "On"/isključivanje "Off" struje,
6. Dugme "Dodatno ispiranje",
7. Dugme "Predpranje",
8. Dugme "Intenzivno pranje",
9. Dugme "Bez gužvanja",
10. "Child Lock" je dugme funkcije zaštite mašine od dece,
11. Dugme "Čišćenje bubnja",
12. Dugme "Odloženi start" za funkciju odlaganja pranja,

## Power



### 1. Dugme Power

- Pritiskom na dugme **Power** uključujete ili isključujete dovod struje u mašinu.
- Da bi opozvali funkciju Odloženi start (Time Delay), ako morate pritisnuti na taster uključjenja / isključjenja.

### 2. Prvi program pranja

- Čim pritisnete dugme **Power** mašina je spremna da počne ciklus pranja belog veša; i sve ostale funkcije su standardno podešene kao što je navedeno u Tabeli programa pranja.
- Dakle, ukoliko Vam je potreban baš ovaj standardni ciklus pranja belog veša, nije potrebno da uključujete ništa drugo osim **Start/Pauza** dugmeta, i ciklus pranja će početi.

#### ■ Standardni program

- **[F14B8Q/TD(W)(A)(1-9)]**  
-Pranje pamučne odeće / glavno pranje/ standardno ispiranje / 1400 obrt. u min. / 60°C
- **[F12B8Q/TD(W)(A)(1-9)]**  
-Pranje pamučne odeće / glavno pranje / standardno ispiranje / 1200 obrt. u min. / 60°C
- **[F10B8Q/TD(W)(A)(1-9)]**  
-Pranje pamučne odeće / glavno pranje / standardno ispiranje / 1000 obrt. u min. / 60°C

## Programi

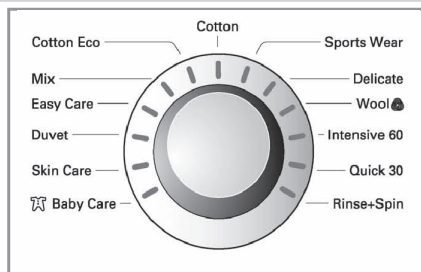

- Ova mašina ima 13 programa podjeljenih po vrstama materijala za koje su:
- Kada pritisnete dugme **Start/Pauza** automatski se uključuje pranje na programu Pamuk.
- Okretanjem dugmeta za podešavanje programa pranje (programatora), programi pranja se smenjuju po sledećem redosledu:

Pamuk (Cotton) - Pamuk Eco (Cotton Eco) - Miks (Mix) - Lako održavanje (Easy Care) - Jorgan (Duvet) - Briga o koži (Skin Care) - Nega Beba (Baby Care) - Sportska odeća (Sports Wear) - Osetljivo rublje (Delicate) - Vuna (Wool) - Intezivno 60 (Intensive 60) - Brzo 30 (Quick 30) - Ispiranje+Centrifuga (Rinse+Spin)

*U tabeli programa pranja obavezno proverite kom tipu materijala je namenjen koji program pranja.*

# Korišćenje mašine

## Dugme "Start/Pauza"



### 1. Start

- Ovo dugme koristi se za uključivanje programa pranja ili pravljenja pauze tokom ciklusa.

### 2. Pauza

- Ukoliko je potrebno da napravite pauzu tokom ciklusa pranja pritisnite dugme **Start/Pauza**.
- Kada isključite dugme **Start/Pauza** posle 4 minuta mašina će se automatski isključiti.

## Zaključavanje vratanca



- Svetli kad god su vratanca mašine zaključana.
- Vratanca se mogu otključati pritiskom na dugme Start/Pauza zaustavljanjem mašine.
- Vratanca se mogu otvoriti sa izvesnim kašnjenjem.

## Procena opterećenja



- Dok se na displeju pokazuje "Otkrivanje" mašina se sporo okreće i otkriva koliko veša je postavljeno u bubnju. Ovo traje nekoliko sekunda.
- \* Ta funkcija važi za Nega beba, Bio nega, Prokuvavanje, Pamuk, Brzo pamuk i Sintetika.

## Opcija(Option)

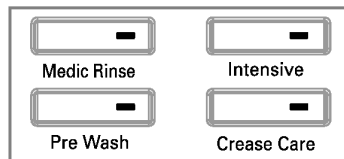

- Pritiskom na dugme "Option" možete uključiti svaku od opcionih funkcija

### 1. Dodatno ispiranje( Medic Rinse )

- Za veću efikasnost ili čistiji veš u operaciji ispiranja možete da izaberete opciju Dodatno ispiranje.
- Ona se može postaviti u bilo kom stepenu rada sa izuzetkom **Ručno pranje/Vuna, Centrifuga Osetljivo rublje, Brzo 30, Jorgan, i Debelo rublje.**

### 2. Predpranje ( Pre Wash )

- Ukoliko imate vrlo prijav veš predpranje će pomoći pri pranju.
- Predpranje se može koristiti u programima za **Bio nega, Nega beba, Prokuvavanje, Pamuk, Brzo pamuk, i Sintetika.**

### 3. Intenzivno pranje (Intensive)

- Ako ima puno veša onda je uključena opcija "Intenzivno pranje".
- Biranjem opcije Intensive, vreme pranja se može produžiti, zavisno od programa koji se izabere.

### 4. Bez gužvanja (Crease Care)

- Ukoliko želite da se odeća koju perete ne izgužva uključite ovu funkciju

*Ako se lampical/indikator uključi, to znači da je ova funkcija uključena.*

## Korišćenje mašine

### Child Lock ( )

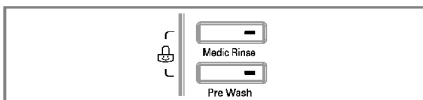

Ukoliko želite da sprečite decu ili nestručne osobe da pritiskanjem dugmića (kada je mašina uključena) promene ciklus pranja, dovoljno će biti da pritisnete dugmad za ovu funkciju.

- Child lock (blokada za zaštitu dece) može se programirati istovremenim pritiskom na dugmad **Dodatno ispiranje** i **Predpranje**.

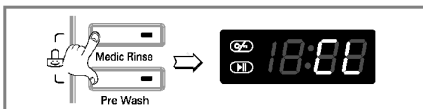

- Kada želite da ovu funkciju isključite, ponovo istovremeno pritisnite i malo zadržite dugmad **Dodatno ispiranje** i **Predpranje**.

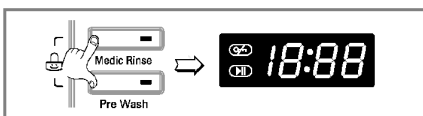

- Ukoliko želite da promenite program pranja a funkciju ste već uključili, onda:

1. Pritisnite istovremeno i zadržite malo dugmad **Dodatno ispiranje** i **Predpranje**.
2. Pritisnite **Start/Pauza** dugme.
3. Promenite program pranja pa ponovo pritisnite **Start/Pauza** dugme.

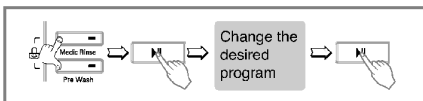

- Child Lock ( Decija Zastita) funkcija se može podesiti u bilo koje vreme, a deaktivirati koristeći samo. Proces ponistavanja Child lock (Decija zastita) funkcije . Iskljuivanje napajanja I operativnih gresaka neće uticati na funkciju.

### Čišćenje bubnja ( \* )

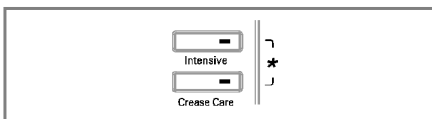

Postupak čišćenja bubnja može da se podesi istovremenim pritiskanjem i držanjem tastera za **Intenzivno pranje** i **Bez gužvanja**.

Kada je podešen postupak čišćenja bubnja, prikazano je " **t c L** ", i svi ostali tasteri su izvan funkcije.



" **t c L** " je specijalni program za čišćenje unutrašnjosti mašine za pranje veša. Ovaj program koristi viši nivo vode sa većom brzinom centrifugiranja. Redovno izvodite ovaj program.

**Kako da koristite program čišćenja bubnja:**

1. Izvadite svu odeću i predmete iz mašine za veš i zatvorite vrata.
  2. Izvucite razdelnu fioku i dodajte tečni hlorisani izbeljivač u odeljak za izbeljivač.
- NAPOMENA:** Nemojte uopšte da dodajete deterdžent u odeljak za deterdžent. Može da se stvori previše sapunice koja će curiti iz mašine.
3. Polako zatvorite razdelnu fioku.
  4. Uključite mašinu a zatim 3 sekunde držite pritisnut taster **Intenzivno pranje** i **Bez gužvanja** " **t c L** " je prikazano na LED.
  5. Pritisnite taster Start/Pauza da biste pokrenuli mašinu.
  6. Po završetku programa ostavite otvorena vrata da bi se osušio deo oko otvora za vrata mašine, oko savitljivog zaptivača i stakla na vratima.

**PAŽNJA:** Ako imate malo dete, vodite računa da vrata ne budu predugo otvorena.

# Korišćenje mašine

## Dugme "Centrifuga" (Spin)

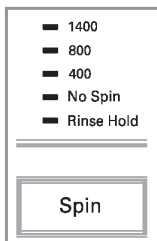

[F14B8Q/TD  
(W)(A)(1-9)]

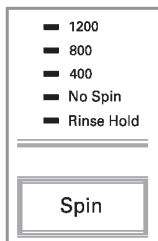

[F12B8Q/TD  
(W)(A)(1-9)]

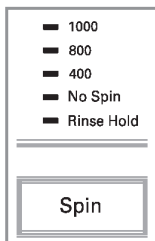

[F10B8Q/TD  
(W)(A)(1-9)]

- Pritiskom na dugme "Centrifuga" uključujete centrifugu i birate brzinu okretanja bubnja.

### 1. Brzina centrifuge

- Brzinu centrifuge birate u odnosu na sledeće programe:

[F14B8Q/TD(W)(A)(1-9)]

**Pamuk (Cotton) - Intenzivno 60 (Intensive 60) - Brzo 30 (Quick 30) - Ispiranje+Centrifuga (Rinse+Spin) - Briga o koži (Skin Care) - Miks (Mix) - Pamuk Eco (Cotton Eco) - Rinse Hold - No Spin - 400 - 800 - 1400**  
**Sportska odeća (Sports Wear) - Osetljivo rublje (Delicate) - Vuna (Wool) - Nega Beba (Baby Care) - Jorgan (Duvet) - Lako održavanje (Easy Care)**  
Rinse Hold - No Spin - 400 - 800

[F12B8Q/TD(W)(A)(1-9)]

**Pamuk (Cotton) - Intenzivno 60 (Intensive 60) - Brzo 30 (Quick 30) - Ispiranje+Centrifuga (Rinse+Spin) - Briga o koži (Skin Care) - Miks (Mix) - Pamuk Eco (Cotton Eco) - Rinse Hold - No Spin - 400 - 800 - 1200**  
**Sportska odeća (Sports Wear) - Osetljivo rublje (Delicate) - Vuna (Wool) - Nega Beba (Baby Care) - Jorgan (Duvet) - Lako održavanje (Easy Care)**  
Rinse Hold - No Spin - 400 - 800

[F10B8Q/TD(W)(A)(1-9)]

**Pamuk (Cotton) - Intenzivno 60 (Intensive 60) - Brzo 30 (Quick 30) - Ispiranje+Centrifuga (Rinse+Spin) - Briga o koži (Skin Care) - Miks (Mix) - Pamuk Eco (Cotton Eco) - Rinse Hold - No Spin - 400 - 800 - 1000**  
**Sportska odeća (Sports Wear) - Osetljivo rublje (Delicate) - Vuna (Wool) - Nega Beba (Baby Care) - Jorgan (Duvet) - Lako održavanje (Easy Care)**  
Rinse Hold - No Spin - 400 - 800

### 2. Bez centrifuge (No spin)

- Ukoliko odaberete opciju "Bez centrifuge", ciklus pranja će se zaustaviti nakon što mašina izbaci vodu.

*Ako se lampica/indikator uključi, to znači i da je funkcija uključena.*

### 3. Dugme "Ispiranje zadržano" (Rinse Hold)

- Ukoliko želite da se nakon pranja veš ne cedi centrifugom i tako postane suviše izgužvan, možete iskoristiti funkciju zadržavanja vode za ispiranje u bubnju uz pomoć dugmeta Spin.
- Da bi ste nastavili sa pražnjenjem mašine ili centrifugiranjem kada je operacija produženog ispiranja završena, programsko dugme ili dugme za centrifuga, treba postaviti na zahtevani program (**Centrifuga**). *Kada se lampica/indikator uključi to znači i da je funkcija uključena.*

## Korišćenje mašine

### Temperatura vode (Temp)

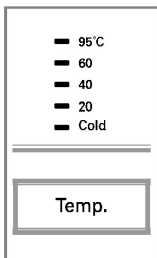

• Okretanjem dugmeta programa možete odabrati temperaturu vode.

- Hladno ( ❄ )  
- 20° C / 40° C / 60° C / 95° C

• Okretanjem dugmeta programa možete odabrati temperaturu vode.

*Lampica/indikator će svetleti pored broja temperature koji ste odabrali.*

### Vremensko odlaganje (Time Delay)

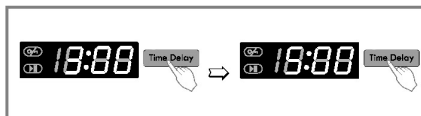

*Pripreme pre uključivanja ove funkcije odloženog uključivanja mašine:*

- Odvrnite slaviniu za dovod vode u mašinu.
- Stavite veš u bubanj i zatvorite vrata.
- U pregradu za deterdžente sipajte potreban deterdžent i dodatke.

*Kako da uključite funkciju "Vremensko odlaganje"*

- Pritisnite dugme **Power**.
- Okrenite dugme **Program** na program pranja koji Vam je potreban.
- Pritisnite dugme "**Vremensko odlaganje**" i podesite vreme kada mašina treba da počne sa ciklusom pranja.
- Pritisnite "**Start/Pauza**" dugme. (na ekranu će trepereti znak ":")
- kada pritisnete dugme "**Vremensko odlaganje**" na ekranu će se pojaviti vreme "3:00" i to je minimalno moguće vreme odlaganja pranja. Maksimalno moguće vreme odlaganja je 19:00.
- Svaki put kad pritisnete dugme vreme odlaganja pranja se pomera za jedan sat.
- Ukoliko želite da isključite ovu funkciju treba da pritisnete dugme **Power**.
- U vreme odlaganja pranja uračunato je i vreme potrebno za ceo ciklus pranja (pranje, ispiranje, centrifuga).

*U zavisnosti od toga koliko visoka temperatura je potrebna i kakav je pritisak vode vreme procenjeno za jedan ciklus pranja može imati manjih odstupanja.*

# Korišćenje mašine

## Display



### 1. Posebne funkcije displeja

- Kada uključite funkciju "Child Lock" na displeju će se pojaviti znak "CL".
- Kada programirate vreme odloženog početka pranja, na displeju će se videti sat koji odbrojava vreme preostalo do kraja zadatog programa.

### 2. Detekcija kvara na displeju

- Ukoliko dođe do eventualnog kvara na mašini na displeju će se odmah videti znak te funkcije:

"PE": nešto nije uredno sa pritiskom vode,

"FE": problem sa viškom vode,

"dE": vrata nisu dobro zatvorena,

"IE": problem sa odvodom vode,

"DE": problem sa odvodom vode,

"UE": problem sa balansom u bubnju,

"tE": problem sa temperaturom vode

"CE": preopterećenje motora,

"LE": preopterećenje motora,

"PF": Nestalo je struje.

*Ukoliko bilo koji od navedenih znakova vidite na displeju pogledajte odmah savet dat u tabeli "Mogući problemi".*

### 3. Kraj programa pranja

- Kada se cilus pranja završi na displeju će se pojaviti znak "End"

### 4. Tajmer – preostalo vreme do kraja pranja

- Sve vreme dok ciklus pranja traje na displeju se vidi tajmer koji odbrojava preostalo vreme.
- Fabrički programirano vreme trajanja ciklusa pranja po programima je sledeće:

	F14B8Q/TD (W)(A)(1-9)	F10/12B8Q/ TD(W)(A)(1-9)
Cotton 95°C	124'	122'
Cotton 60°C	158'	156'
Cotton Eco	139'	137'
Mix	80'	80'
Easy Care	120'	120'
Duvet	100'	100'
Skin Care	165'	163'
Baby Care	147'	147'
Sports Wear	54'	54'
Delicate	47'	47'
Wool 	35'	35'
Intensive 60	60'	60'
Quick 30	30'	30'
Rinse+Spin	20'	18'

- Procenjeno trajanje ciklusa može da varira u zavisnosti od količine rublja, pritiska vode, temperature vode i drugih uslova pranja.
- Ukoliko sistem detektuje debalans veša u bubnju ili traje program uklanjanja pene, vreme trajanja ciklusa biće produženo (vreme može biti produženo za maksimalno 45 minuta).

## Čišćenje i održavanje

- \* Pre nego što počnete sa čišćenjem spoljnih strana mašine obavezno isključite dovod struje na utičnici.
- \* Kada izbacujete uređaj, odrežite napojni kabl i uništite utikač. Otklonite bravu sa vrata da ne bi se mala deca zaključala unutra.

### ■ Filter na crevu za dovod vode

- Znak " ! E " pojavice se na displeju, na kontrolnoj tabli, ukoliko voda ne dotiče u pregradu za deterđent.
- Ukoliko je voda na Vašem području vrlo tvrda ili sadrži naslage krečnjaka, filter na crevu za dovod vode u mašinu može se lako zapušiti; savetujemo Vam zato da povremeno očistite taj filter.

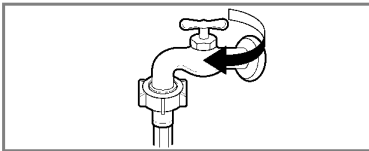

1. Zatvorite slavinu za dovod vode.

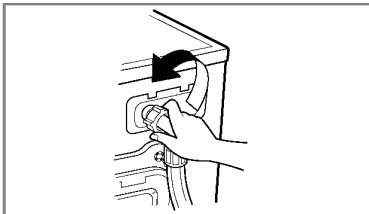

2. Odvrnite crevo za dovod vode u mašinu.

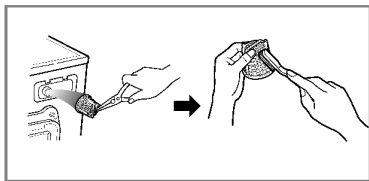

3. Filter dobro očistite uz pomoć oštre četke.

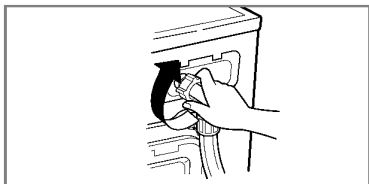

4. Učvrstite ponovo crevo na slavinu.

## Čišćenje i održavanje

### ■ Filter na pumpi za odvod vode

Filter na pumpi za odvod vode zadržava u sebi pored ostalog i sve predmete koje niste odstranili iz veša pre pranja. Preporučujemo Vam da ovaj filter češće proveravate i čistite kako bi voda kroz njega nesmetano proticala.

**⚠ UPOZORENJE:** Prvo uz pomoć creva za odvod vode izvucite svu zaostalu vodu pre nego što otvorite filter pumpe i uklonite to što je blokiralo odvod. Ukoliko je voda još vruća budite vrlo oprezni!

**⚠ UPOZORENJE:** Ne otvarajte filter samo napola. Filter mora da bude zavrnut do kraja i potpuno zatvoren kako ne bi došlo do curenja.

\* Pustite da se voda ohladi pre nego pristupite čišćenju drenažne pumpe, pražnjenju u slučaju nužde, odnosno otvaranju vrata u slučaju nužde.

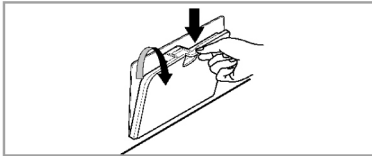

1. Otvorite vrata na prednjoj oplati mašine i odšrafite te čep odvodnog creva.

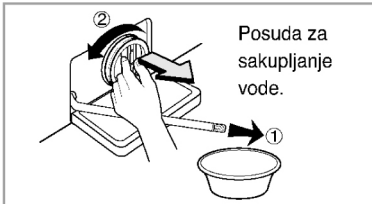

2. Izvucite čep. Za vađenje filtera, odšrafite ga na levu stranu.

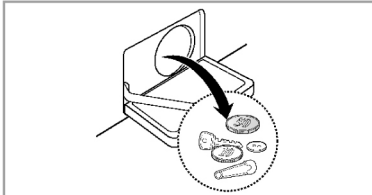

3. Odstranite sva strana tela iz filtera pumpe (3).

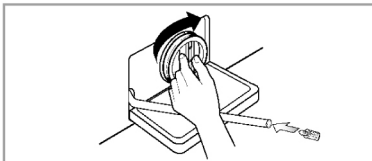

4. Nakon čišćenja okrenite pumpu filtera do kraja nadesno kako bi se poklopile bele linije filtera i kućišta pumpe. Zatim umetnite ispunni priključak u crevo.

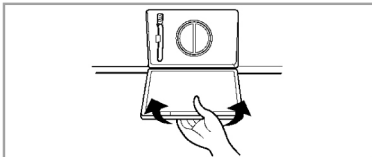

5. Zatvorite vrata na prednjoj oplati mašine.

## Čišćenje i održavanje

### ■ Čišćenje pregrade za deterdžente

- Izvucite pregradu za deterdžente povlačenjem prema sebi i na gore.
- Temeljno je operite u toploj vodi.
- Vratite pregradu na mesto.

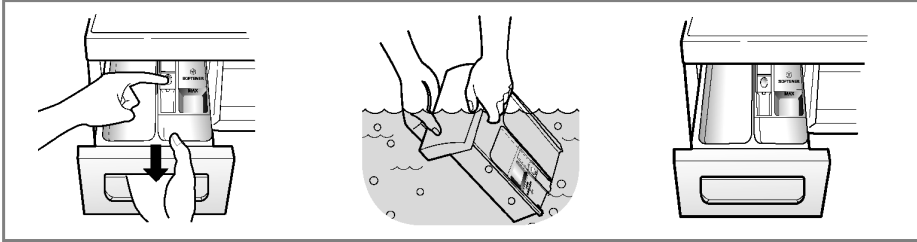

### ■ Čišćenje ležišta pregrade za deterdžente

- \* Ostaci deterdžena mogu se nataložiti takođe i u ležištu pregrade te ih povremeno treba odstraniti četkicom.
- Kada završite čišćenje vratite pregradu na mesto i pustite jedan program pranja "na prazno", kako bi voda sve temeljno isprala.

### ■ Bubanj mašine

- Ako živite na području na kome je voda tvrda, naslage kamenca stvaraju se najčešće na mestima koje nemožete da vidite ili da lako dohvatite. Tokom vremena ove naslage mogu postati tolike da zapuše delove mašine i onda ćete morati da ih zamenite novim.
- Bubanj mašine izrađen je od nerđajućeg čelika, te mrlje od rđe mogu nastati zbog malih metalnih predmeta kao što su: spajalice, špenadle i sličnog, što zapadne i zadrži se u bubnju.
- Bubanj zato treba povremeno čistiti.
- Ukoliko koristite sredstva koja odstranjuju kamenac ili neka druga sredstva za čišćenje, uverite se prvo da li ih smete koristiti i za čišćenje bubnja.

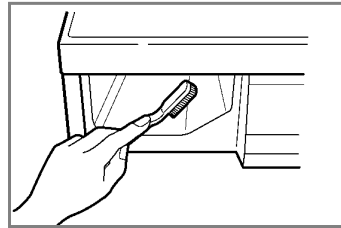

- \* Sredstva za uklanjanje kamenca mogu sadržati elemente koji nagrizajuće deluju na neke delove mašine.
- \* Mrlje sa bubnja uklanjajte isključivo sredstvima namenjenim za čišćenje nerđajućeg čelika.
- \* Nikad ne koristite čeličnu vunu.

## Čišćenje i održavanje

### ■ Čišćenje mašine

#### 1. Spoljne površine

- Pravilno održavanje može produžiti vek trajanja Vaše mašine.
- Spoljne površine mašine čistite samo rastvorom blagih deterdženata u toploj vodi.
- Čim očistite, vodeći računa o tome da ne prolijete tečnost po mašini, prosušite površine suvom krpom.
- Izbegavajte uvek kontakt oštih predmeta i površina mašine.

**VAŽNO** : Nikada ne koristite rastvore sa metil-alkoholom ili nešto slično.

#### 2. Unutrašnjost mašine

- Posle ciklusa pranja, obrišite vrata bubnja i njihov žleb, gumu i staklo. Ovi delovi moraju uvek biti suvi kako bi se vrata dobro zatvarala.
- Pustite jedan ciklus pranja "na prazno" kako bi vrela voda temeljno isprala mašinu.
- Ukoliko je potrebno, ponovite ceo proces.

**VAŽNO** : Naslage kamenca smete da čistite samo sredstvima koja su posebno namenjena mašinama za pranje veša.

### ■ Odmrzavanje mašine

- Ako ste mašinu ostavili na mestu gde je moguće da se pojave naslage leda zbog niskih temperatura, uradite sledeće, kako bi se izbeglo nastajanje trajne štete:
  1. Zatvorite dovod vode u mašinu na slavini.
  2. Otkračite crevo sa slavine i pustite da sva voda oteče.
  3. Uključite strujni kabl mašine u odgovarajuću utičnicu sa uzemljenjem.
  4. Uspite oko 3.8 litara (1 galon) netoksičnog antifrizu u prazan bubanj. Zatvorite vrata.
  5. Uključite dugme centrifuge i pustite da radi 1 minut, kako bi mašina izbacila svu vodu.
  6. Isključite mašinu iz utičnice, osušite unutrašnjost bubnja i zatvorite vrata.
  7. Izvucite pregradu za deterdžente. Osušite ležište pregrade i vratite je na mesto.
  8. Podignite mašinu u njen pravilan položaj.
  9. Kako biste temeljno isprali mašinu pustite ceo ciklus pranja "na prazno" sa deteržentom ali bez veša.

## Mogućí problemi

- Ovi modeli mašine za pranje veša opremljeni su posebnim sistemom za detekciju eventualnih kvarova čim se oni pojave, kako bi se omogućilo blagovremeno reagovanje. Uvek kada iskrсне neki problem u radu mašine za pranje veša, pre nego što pozovete servisera proverite da se rešenje, možda, ne pojavljuje u sledećoj tabeli. Ukoliko nije u pitanju ništa od navedenog, nemojte pokušavati da samostalno utvrdite i otklonite kvar, već obavezno pozovite ovlašćeni servis.

### ■ Dijagnostika problema











Simptom	Mogućí uzrok	Rešenje
Klepetanje i metalni zvuci	<ul style="list-style-type: none"> <li>• Predmeti kao novčići ili zihernadle su možda u bubnju ili pumpi.</li> </ul>	Zaustavite mašinu i proverite bubanj i odvodni filter. Ako se buka nastavi nakon što ponovo upalite mašinu, pozovite servis.
Tupo udaranje	<ul style="list-style-type: none"> <li>• Kada stavite veliki tovar veša, to može izazvati ovaj zvuk. To je obično normalno.</li> </ul>	Ako se udaranje nastavi, mašina verovatno nije balansirana. Zaustavite je i prerasporedite veš unutar mašine.
Vibrirajući zvuk	<ul style="list-style-type: none"> <li>• Jeste li uklonili sve transportne klinove i ambalažu?</li> <li>• Jesu li nožice čvrsto na zemlji?</li> </ul>	Ako ih niste uklonili tokom instaliranja, pogledajte uputstva za uklanjanje transportnih klinova. Veš možda nije ravnomerno raspoređen u bubnju. Zaustavite mašinu i prerasporedite veš u mašini.
Voda curi	<ul style="list-style-type: none"> <li>• Dovodno ili odvodno crevo nije čvrsto spojeno za slavinu ili mašinu.</li> <li>• Kućne odvodne cevi su začepljene.</li> </ul>	Proverite i stegnite creva za slavinu ili mašinu.  Odčepite odvodnu cev. Pozovite vodoinstalatera ako treba.
Suviše sapunice		Suviše deterdženta ili neodgovarajući deterdžent mogu prouzrokovati suviše pene što može dovesti do curenja vode. Proverite druge slavine u kući.
Voda ne ulazi u mašinu ili ulazi sporo.	<ul style="list-style-type: none"> <li>• Snabdevanje vodom nije adekvatno.</li> <li>• Dovodna slavina nije odvrnuta do kraja.</li> <li>• Dovodno crevo za vodu je savijeno.</li> <li>• Filter dovodnog creva je začepljen.</li> </ul>	Potpuno odvrnite slavinu.  Ispravite crevo.  Proverite filter dovodnog creva.
Voda ne odlazi iz mašine ili odlazi vrlo sporo.	<ul style="list-style-type: none"> <li>• Odvodno crevo je savijeno ili začepljeno.</li> <li>• Odvodni filter je začepljen.</li> </ul>	Očistite i ispravite odvodno crevo. Očistite odvodni filter.

## Mogući problemi

Simptom	Mogući uzrok	Rešenje
<p>Veš mašina neće da počne sa radom.</p> <p>Veš mašina neće da centrifugira</p>	<ul style="list-style-type: none"> <li>• Kabal možda nije uključen ili utikač nije dobro utaknut u utičnicu.</li> <li>• Izgoreo je ili iskočio osigurač ili je nestalo struje.</li> <li>• Slavina za dovod vode nije odvrnuta.</li> <li>• Proverite da li su vrata dobro zatvorena.</li> </ul>	<p>Proverite da li je utikač dobro utaknut.</p> <p>Zamenite ili uključite ponovo osigurač. Ne stavljate jači osigurač. Ako je problem to što je strujno kolo preopterećeno, neka to popravi kvalifikovani električar.</p> <p>Odvrnite slavinu.</p> <p>Zatvorite vrata i pritisnite Start/Pause dugme. Nakon toga, možda će trebati nekoliko trenutaka dok mašina ne počne da centrifugira. Vrata moraju biti zaključana pre nego počne centrifugiranje.</p> <p>Dodajte 1 ili 2 slična predmeta da balansirate tovar.</p> <p>Rasporedite veš kako bi centrifuga pravilno radila.</p>
Vrata neće da se otvore		Kada se mašina pusti u rad, vrata ne mogu da se otvore iz bezbednosnih razloga. Proverite da li svetli ikonica " <b>Zaključavanje</b> ". Vrata možete slobodno otvoriti tek kada se ikonica " <b>Zaključavanje</b> " isključi.
Ciklus pranja produžen		Vreme pranja varira u zavisnosti od količine veša, pritiska vode, temperature vode i drugih uslova. Ako mašina detektuje nebalansiranost ili ako radi program za uklanjanje sapunice, vreme pranja će biti produženo.
Prelivanje omekšivača	<ul style="list-style-type: none"> <li>• Previše omekšivača može prouzrokovati prelivanje.</li> </ul>	Sledite uputstva koja se odnose na upotrebu omekšivača radi upotrebe odgovarajuće količine. Nemojte prekoračiti propisanu maksimalnu količinu
Omekšivač raspoređen prerano.		Zatvorite odeljak polako. Ne otvarajte odeljak za vreme ciklusa pranja.

## Mogući problemi

### ■ Poruke o greškama

Simptom	Mogući uzrok	Rešenje
	<ul style="list-style-type: none"> <li>• Snabdevanje vodom nije adekvatno</li> <li>• Slavina za dovod vode nije potpuno odvrnuta.</li> <li>• Dovodno crevo je savijeno.</li> <li>• Filter dovodnog creva je začepljen.</li> </ul>	<p>Proverite ostale slavine u kući. Potuno odvrnite slavinu. Ispravite crevo. Proverite filter dovodnog creva.</p>
	<ul style="list-style-type: none"> <li>• Odvodno crevo je savijeno ili začepljeno.</li> <li>• Odvodni filter je začepljen.</li> </ul>	<p>Očistite i ispravite dovodno crevo. Očistite odvodni filter.</p>
	<ul style="list-style-type: none"> <li>• Tovar je suviše mali.</li> <li>• Tovar nije balansiran.</li> <li>• Ova mašina ima sistem za otkrivanje i popravljnje lošeg balansa. Ako su pojedini teški predmeti stavljeni u mašinu (npr. prostirka za pod u kupatilu, ili bade mantil), ovaj sistem može prekinuti centrifugiranje ili ga potpuno zaustaviti.</li> <li>• Ako je veš suviše mokar na kraju ciklusa pranja, dodajte manje predmete da balansirate tovar i ponovite centrifugu.</li> </ul>	<p>Dodajte 1 ili 2 slična predmeta da balansirate tovar. Rasporedite veš kako bi centrifuga pravilno radila.</p>
	 <ul style="list-style-type: none"> <li>• jesu li vrata otvorena?</li> </ul>	<p>Zatvorite vrata. * Ako dE ne nestane sa ekrana, pozovite servisera.</p>
		<p>Isključite kabal iz utičnice i pozovite servis.</p>
	<ul style="list-style-type: none"> <li>• Mašina se prepuni vodom zbog greške na slavini.</li> </ul>	<p>Zatvorite slavinu. Isključite iz struje. Pozovite servis.</p>
	<ul style="list-style-type: none"> <li>• Pokvaren je senzor koji reguliše nivo vode.</li> </ul>	
	<ul style="list-style-type: none"> <li>• Preopterećenje motora.</li> </ul>	
	<ul style="list-style-type: none"> <li>• Preopterećen motor.</li> </ul>	<p>Neka se mašina odmori oko 30 minuta da bi se motor ohladio, a zatim restartujte ciklus pranja.</p>
	<ul style="list-style-type: none"> <li>• Nestalo je struje.</li> </ul>	<p>Ponovo pokrenite program.</p>

## Mogućći problemi



InteligentnaDijagnostika je dostupna samo za proizvode sa "SmartDiagnosis™" simbolom.

U slučaju da koristite mobilni telefon, inteligentna dijagnostika moguće da neće raditi u nekim slučajevima.

### ■ Korišćenje InteligentneDijagnostike

- Koristite ovu opciju samo ukoliko ste primili takvu instrukciju od strane call centra. Zvuci slični faks mašini nemaju nikakvo značenje izuzev call centru.
- InteligentnaDijagnostika ne može biti aktivirana ukoliko se mašina ne upali. Ukoliko se to desi, rešavanje problema mora biti obavljeno putem InteligentneDijagnostike.

Ukoliko vam se desi problem sa vašom mašinom, pozovite Korisnički info centar.

Sledite uputstva agenta call centra i preduzmite sledeće korake kada se od vas to zatraži:

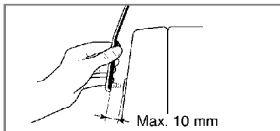
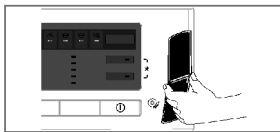
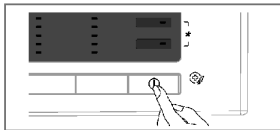

1. Pritisnite Power dugme za uključivanje mašine. Ne pritisnjajte drugu dugmad ili okrenite selektor ciklusa.
2. Kada od call centra dobijete takvu instrukciju, postavite mikrofona vašeg telefona veoma blizu Power dugmeta.

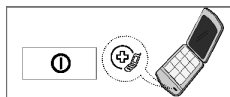

3. Pritisnite i držite dugme "Temp." tri sekunde, dok držite mikrofona vašeg telefona do Power dugmeta.
4. Držite telefon na mestu dok se zvuk transmisije ne završi. Za ovo je potrebno 17 sekundi, displej će odbrojavati vreme.
  - Za najbolje rezultate, ne pomerajte telefon dok se vrši prenos zvuka.
  - Ukoliko agent call centra nije u mogućnosti da zabeleži zvuk, tražiće od vas da ponovite proces.
  - Pritiskom na Power dugme tokom prenosa prekinućete InteligentnuDijagnostiku.
5. Kada se odbrojavanje završi i zvuci prestanu, nastavite razgovor sa agentom call centra, koji će biti u mogućnosti da vam asistira koristeći informacije prenešene na analizu u toku poziva Korisničkom info centru.

Smart Diagnosis - Inteligentna Samodijagnostika je funkcija koja se odnosi na dijagnostiku kvara uređaja, osmišljena da pomogne ali ne i zameni tradicionalni način dijagnostike kvara kroz pozivanje servisa. Efikasnost ove funkcije zavisi od više faktora, uključujući – ali ne i obavezno, signal na mobilnom telefonu koji se koristi za transmisiju, spoljašnju buku koja je prisutna tokom transmisije, i akustiku prostorije u kojoj se mašina nalazi. U skladu sa tim, LG ne garantuje da će Smart Diagnosis funkcija dati tačnu dijagnozu postojećeg problema.

## U slovi garancije

### Uklanjanje starih aparata

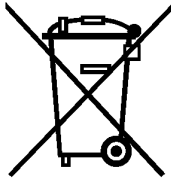

1. Ako se na proizvodu nalazi simbol prekrížene kante za smeće, to znači da je proizvod u skladu sa evropskom smernicom 2002/96/EC.
2. Električni i elektronski proizvodi ne smeju se odlagati zajedno s komunalnim otpadom, već na posebna mesta koja je odredila vlada ili lokalne vlasti.
3. Ispravno odlaganje starog aparata sprečiće potencijalne negativne posledice za okolinu i zdravlje ljudi.
4. Detaljnije informacije o odlaganju starog aparata potražite u gradskom uredu, komunalnoj službi ili u prodavnici u kojoj ste kupili proizvod.

### Šta nije pokriveno:

- Troškovi puta osobe koja može doći da vas obučí kako da koristite proizvod.
  - Ako je proizvod povezan na napon koji nije na pločici.
  - Ako je kvar nastao nesrećnim slućajem, nepažnjom, nepravilnim korišćenjem ili pod uticajem više sile.
  - Ako se kvar pojavio zbog faktora kojih nema u kućnim uslovima ili koji nisu u skladu sa uputstvom za rukovanje.
  - Dostava instrukcija za upotrebu proizvoda ili set-up promenu proizvoda.
  - Ako je kvar nastao od strane štetoćina, napr. pacova ili bubašvaba, itd.
  - Buka ili vibracije koje se smatraju normalnim kao što je na primer zvuk odvođenja vode, zvuk rada centrifuge ili zvućni signali prilikom zagrevanja.
  - Korekcije za pravilno postavljanje, na primer za nivelisanje, postavljanje odvoda prijave vode.
  - Normalno održavanje koje se preporučuje u uputstvu za rukovanje.
  - Vađenje stranih predmeta / stvari iz mašine, kao i iz pumpe i filtera creva za dovod vode, vađenje kamenćića, noktiju, žica od ženskih prslućića, dugmeta itd.
  - Zamena osiguraća, popravka elektrićnih instalacija u kući, ili popravka vodovodnih instalacija.
  - Ispravke popravaka neovlašćenih lica.
  - Slućajne štete ili štete koje su nastale kao posledica oštećenja lićne svojine.
  - Ako se proizvod koristi u poslovne svrhe, on onda nema garanciju.  
(Na primer: Javna mesta kao što su javna kupatila, stanovi za izdavanje, centri za treniranje, studentski domovi)
- Ako je proizvod van uobićajene oblasti servisa, bilo koje troškove transporta koji se odnose na popravku proizvoda, ili zamenu neispravnih delova, mora da snosi sam vlasnik.



SHQIPTAR

## Manual Perdorimi i Makines Larese

Ju falenderojme qe zgjodhet te blini makinen larese LG plotesisht automatike.

Ju lutem lexoni me kujdes manualin e perdorimit, i cili ju siguron instruksione te sigurta ne lidhje me instalimin, perdorimin dhe mirembajtjen.

Ruajeni per perdorime te metejshme.

Rregjistroni modelin dhe nr. serial te makines tuaj larese.

F14B8Q/TD(W)(A)(1~9)

F12B8Q/TD(W)(A)(1~9)

F10B8Q/TD(W)(A)(1~9)

## T iparet e Pajisjes



### ■ Mbrojtja ndaj rrudhave

Me rrotullimet e alternuara te kazanit, rrudhosja gjate larjes minimizohet.



### ■ Ngrohës I inkorporuar

Ngrohës I brendshëm I cili ngroh ujin automatikisht ne temperaturen me te mire sipas ciklit te perzgjedhur.



### ■ Me ekonomike si rrjedhoje e sistemit inteligjent te larjes

Sistemi inteligjent i larjes percakton sasine e rrobave dhe temperatures se ujit, me pas percakton nivelin optimal te ujit dhe kohen e larjes per te kursyer sa me shume energji dhe uje.



### ■ Celesi ndaj femijeve

Sistemi i celesit ndaj femijeve eshte krijuar per te ndaluar femijet te vene ne funksionim ndonje nga butonat gjate perdorimit te makines larese dhe keshtu te ndryshojne rrjedhen e programit te zgjedhur.



### ■ Sistemi i kontrollit te uljes se zhurmes gjate shpejtesise

Makineria percepton vete sasine e rrobave dhe peshen dhe e shperndan kete peshe ne menyre te vazhdueshme duke minimizuar nivelin e zhurmes gjate rrotullimeve.



### ■ Sistemi i venies ne funksionim te menjehershëm

Motori i avancuar pa furca ve ne pune kazanin menjehere pa nevojën e rripit dhe te lekundjeve.

### ■ 6 lëvizje

Makina larëse mundet të kryejë veprime të ndryshme ose një kombinim veprimesh të ndryshme në varësi të programit të zgjedhur. E kombinuar me një shpejtësi të kontrolluar rrotullimi dhe aftësia e kazanit të rrotullohet në të majtë e në të djathtë, veprimi i larjes përmirsohet, duke dhënë rezultate perfekte.



## P ërmbajtja

Kujdes .....	3
Specifikime .....	4
Instalimi .....	5
Kujdesi para larjes .....	11
Shtimi i detergjentit .....	12
Funksionimi .....	14
Si ta perdorim pajisjen .....	16
Mirembajtja .....	23
Guide e problemeve .....	27
Termet e garancise .....	31

# Kujdes

## LEXONI TE GJITHA INSTRUKSIONET DHE SHPJEGIMET E INSTALIMIT PARA PERDORIMIT

### ▲ KUJDES !

Per sigurine tuaj, informacioni qe sigurohet ne kete manual duhet te ndiqet me kujdes qe te minimizohen rreziqet ndaj zjarrit, shperthimeve, shokut elektrik, parandalimit te demeve te mundeshme ne banese, lendimeve individuale ose humbjes se jetes.

### INSTRUKSIONE TE RENDESISHME MBI SIGURINE

**KUJDES :** Per te reduktuar rrezikun ndaj zjarrit, shokut elektrik, ose deme ndaj personave gjate perdorimit te lareses ndiqni masat parandaluese, duke perfshire sa me poshte :

- Para instalimit kontrolloni per demtime te jashtme. Nese ka mos e vini ne pune.
- Mos e instaloni makinen larese ne vende te ekspozuara ndaj motit.
- Mos tentoni ta pershtasni makinen larese qe te komandohet nepermjet pulteve komanduese.
- Mos e riparoni ose zevendesoni asnje pjese te makines tuaj larese apo tentoni servis te saj vetem nese kjo ndodh nga persona te rekomanduar ne instrukSIONET e mirembajtjes ose nepermjet manualeve te publikuara riparimit dhe nese ju keni aftesi te mira ne kuptimin e tyre.
- Mbani hapsiren poshte dhe anash pajisjes tuaj te lire nga materialet qe marrin zjarr lehtesisht si : garza, letra, lecka, produkte kimike etj.
- Mbikqyrje e makines larese eshte e nevojshme nese kjo pajisje perdoret prane femijeve. Mos lejoni femijet te luajne mbi, me apo brenda saj apo cfaredo pajisjeje tjeter.
- Mos lini deren e pajisjes tuaj hapur. Dera e hapur mund te terheqe femijet per te luajtur me te apo te zvarriten brenda pajisjes.
- Kurre mos tentoni te perdorni pajisjen ndersa eshte duke levizur. Prisni derisa cilindri te kete ndalur plotesisht.
- Procesi i larjes mund te reduktoje mundesine e flakes ne disa materiale rrobash.
- Mos lani apo thani ne kete pajisje produkte qe me pare mund te jene lare, pastruar, shtrydhur, ndotur me lende apo substanca qe mund te marrin zjearr si (dyll, karburant, bojra, gazoline, zhvajoses, lende te perdorura ne pastrime kimike.) qe mund te nxehen apo shperthejne.
- Per te evituar rezultate te tilla ndiqni me kujdes instrukSIONET e fibrave te veshjeve dhe instrukSIONET e kujdesit ndaj larjes.
- Mos e perplasni deren e pajisjes dhe mos tentoni ta hapni me force kur eshte e mbyllur. Kjo mund te shkaktoje demtim te pajisjes.
- Per te minimizuar mundesine ndaj shokut elektrik, shkepussi furnizimin elektrik te pajisjes ose ulni automatim kryesor te energjise para se te ndermerrni nje veprim mbi mirembajtjeve ose pastrimin.
- Kurre mos tentoni ta vini ne perdorim kete pajisje nese eshte e demtuar, keqfunksionon, pjeserisht e cmontuar apo nese ka pjese te demtuara perfshire prizat apo lidhjet elektrike.
- Kur pajisja arrin temperatura te larta dera kryesore mund te nxehet shume. Mos e prekni.
- Kur te hiqni spinen nga priza mos e terhiqni nga kordoni sepse mund te demtohet.
- Para se te hiqni dore nga pajisja hiqeni nga priza. Nxirrni jashte perdorimi spinen. Prisni menjehere kordonin per te paardaluar keqperdorimin.
- Nese produkti kaqene nen uje telefononi menjehere qendren e servisit per te evituar shok-un elektrik ose zjarrin.

※ **Mos e shtyni me force deren e pajisjes kur eshte e hapur sepse laresja mund te kthehet kokeposhte.**

### RUANI KETO INSTRUKSIONE

#### INSTRUKSIONE TOKEZIMI

Kjo pajisje duhet te tokezohe. Ne raste keqfunksionimi ose avarie, tokezimi do te reduktoje rrezikun e shokut elektrik duke siguruar nje shteg minimal rezistence per rrjedhen elektrike. Kjo pajisje eshte e pajisur me nje kordon elektrik qe ka ne perberje nje udhezues te pajisjes dhe prizes tokezuese. Priza duhet te vendoset ne mes te nje rrjedhje elektrike te posacme te instaluar dhe tokezur ne menyre te sakte ne perputhje me kodet dhe ligjet perkatese te cdo vendi perdorues.

- Mos perdorni menyra te tjera pershtatjeve ose ne te kundert tokezimi do te humbase vetite e tij.
- Nese nuk keni nje burim te pershtatshem te rrymave elektrike konsultoni nje elektrikist.

**KUJDES :** Lidhja jo e duhur e udhezuesit te pajisjes tokezuese mund te rezultoj si rrezik i nje shoku elektrik. Kontrolloni me ane te nje specialisti elektrik nese keni dyshimin qe pajisja kuak mund te mos jete e tokezuar saktesisht. Mos tentoni te modifikoni prizen qe shoqeron pajisjen – nese nuk i pershtatet burimit tuaj elektrik, siguroni te duhuren nepermjet nje elektrikisti te mirefillte.

## Specifikime

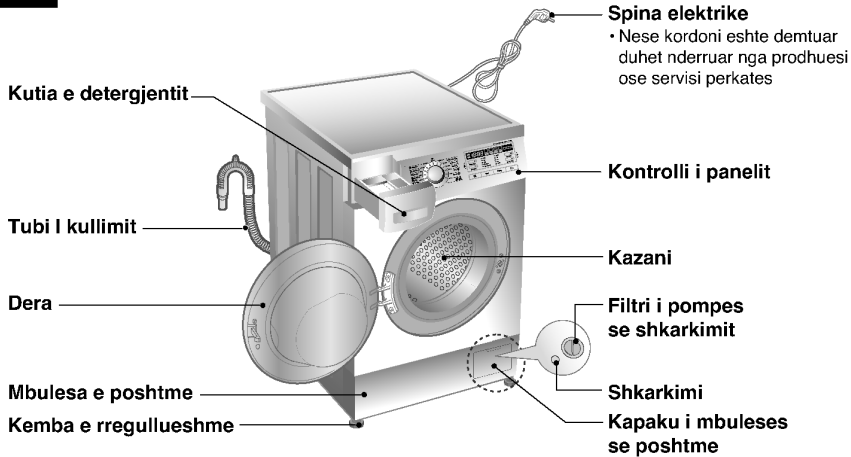

- Emri : Makine larese me mbushje ballore
- Furnizimi elektrik : 220-240V~, 50/60Hz
- Permasat : 600mm(Gj) X 550mm(Th) X 850mm(L)
- Pesha : 62kg
- Fuqia maksimale : 2100W, 0.33 Ę (Modeli fikur, modeli ndezur)
- Kapaciteti i larjes : 7kg [F14/12/10B8QD(W)(A)(1~9)]  
8kg [F14/12/10B8TD(W)(A)(1~9)]
- Shpejtesia e centrifuges : Rinse Hold/No Spin/400/800/1400  
Rinse Hold/No Spin/400/800/1200  
Rinse Hold/No Spin/400/800/1000
- Konsumimi i ujit : 49 ℓ [F14/12/10B8QD(W)(A)(1~9)]  
56 ℓ [F14/12/10B8TD(W)(A)(1~9)]
- Presioni i lejuar i ujit : 0.3-10kgf/cm<sup>2</sup> (30-1000kPa)

\* Aparenca e specifikimeve mund te varioje pa lajmerim per te ritur kualitetin e njesive.

### ■ Aksesoret

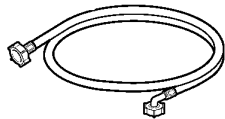

Tub I brendshem (1EA)

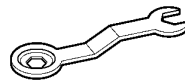

Celes

## I nstalimi

Instaloni ose vendosni pajisjen aty ku nuk do te ekspozohet ndaj motit apo temperaturave nen 0°C.

Tokezojeni pajisjen sipas rregullave ligjore perkatese te cdo vendi.

Ne rastet kur makina larese eshte e vendosur ne hapësira te mbuluara nga tapiceri te ndryshme pjesa e poshtme e makines larese nuk duhet te pengohet gjate hapjes.

Ne vende ku ekziston mundesia e buburrecave (furrarreve) apo te tjere parazitite, kushtojini kujdes pastrimit te hapësirave perreth makines larese.

Demet e shkaktuara nga parazititet nuk do te jene subjekt i aplikimit te garancise.

### ■ Bulonat e transportit

Pajisja eshte pajisur me bulona transporti per te parandaluar demtimet gjate transportit.

- Paketimi dhe bulonat e transportit duhen hequr para venies ne perdorim.

☞ Sigurohuni qe gjate cpaketimit te hiqni dhe suportin paketues ne mes te paketimit baze.

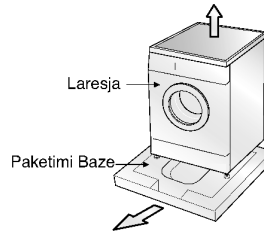

SHQIPTAR

### ■ Heqja e bulonave te transportit

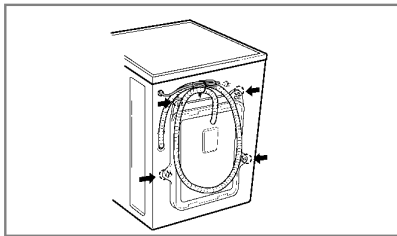

1. Per te parandaluar demtimet gjate transportit, 4 bulonat e transportit jane te bllokuara. Para venies ne funksionim te lareses hiqni bulonat se bashku me tapat e kaucukut.

- Nese keto bulona nuk hiqen, do te krijojne dridhje te forta te lareses, zhurme dhe keqfunksionim.

2. Zhvidhosni bulonat me spanuesin (zhvidhosesin) e rekomanduar.

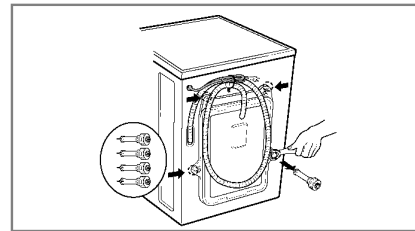

3. Nxirrni te 4 bulonat se bashku me tapat e kaucukut duke e rrotulluar lehtesisht secilen nga tapat .Ruani te 4 bulonat dhe spanuesin per perdorim te mevonshem.

- Keto bulona duhet te rivendosen kurdohere qe te transportoni pajisjen.

4. Mbyllni hapsirat me kapaket.

# I nstalimi

## ■ Kerkesat per vendin e instalimit

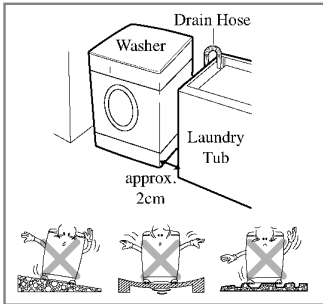

### **Niveli i dyshemese :**

Pjerrësia e lejuar nën makinën larëse është deri në 1°.

### **Burimi i energjisë elektrike :**

Duhet të jete jo më larg se 1,5 m nga secila anë e larësës. Mos e ngarkoni linjen ushqyese të larësës me më shumë se një pajisje.

### **Hapesira shtese :**

Është e nevojshme për montimin e mundshëm në mur, derë dhe dysheme (10 cm hapësirë në pjesën e mbrapme dhe 2 cm majtas dhe djathtas) Mos ruani ose vendosni produkte larëse mbi pjesën e sipërme të larësës. Ato mund të demtojnë pjesën e lëmuar ose sistemin e butonave.

## ■ Pozicionimi

- Instaloni pajisjen në një sipërfaqje të sheshtë dhe të fortë. Sigurohuni që qarkullimi i ajrit rreth pajisjes nuk pengohet nga tapicerite.
- Asnjehere mos korrigjoni sipërfaqjen e dyshemese duke vene poshte larësës : pjese druri, kartoni apo te tilla materiale.
- Nëse është e pamundur shmangia e instalimit të pajisjes pranë një sobe me gaz apo qymyr atehere midis dy pajisjeve duhet të vendoset një shtresë letere alumini me permasa 85x60 cm.
- Pajisja s' duhet të instalohet në dhoma ku temperatura shkon nën 0°C. Sigurohuni që pajisja të arrihet lehtësisht nga një inxhenjer në rast avarish.
- Pasi të jete instaluar pajisja pershtasni 4 kembet e saj duke perdorur spanuesin e bulonave të transportit duke u siguruar që pajisja është e qendrueshme dhe ka të pakten 20mm hapësirë.

# I nstalimi

## ■ Lidhja elektrike

1. Mos perdorni kordon zgjatues ose pershtates dysh.
  2. Nese kordoni eshte l demtuar, duhet te zevendesohet nga prodhuesi , qendrat e tyre te servisit ose persona te tjere te kualifikuar ne menyre qe te evitohen rreziket e mundeshme.
  3. Pas perdorimit hiqni gjithmone makinen nga riza dhe mbyllni furnizimin me uje.
  4. Makina duhet lidhur me nje prize te tokezuar ne perputhje me rregullat e permendura me siper persa i perket lidhjeve te fijeve.
  5. Pajisja duhet pozicionuar ne menre te tille qe priza te jete lehtesishte e arritshme.
- Riparimet per makinen larese duhet te behen nga personel i kualifikuar .personat pa eksperiencen e tille mund te shkaktojne deme ose keqfunksionime. Kontaktoni qendren e servisit tuaj.
  - Mos e instaloni pajisjen ne hapësira ku temperaturat arrijne ne ngrirje. Tubat e ngrire mund te shperthejne nga presioni. Besueshmeria e paketes elektronike humbet duke u ekspozuar ne temperatura nen piken e ngrirjes.
  - Nese pajisja transportohet gjate periudhes dimerore the temperatura eshte nen zero, vendoseni pajisjen ne temperature dhome per disa ore para se ta vini ne pune.

## KUJDES

Pajisje nuk duhet te perdoret nga femijet apo persona me aftesi te kufizuar, pa pranine e nje te rrituri. Femijet duhet te mbikqyren ne menyre qe e mos luajne me pajisjen.

## KUJDES

### KUJDES ndaj kordonit elektrik

Shumica e pajisjeve keshillohet te lidhen me nje qark te dedikuar, qe do te thote nje burim tek energjie qe furnizon vetem ate pajisje. Kontrolloni faqen e secifikimeve, per tu siguruar. Mos mbingarkoni prizat ne mure. Mbingarkimi i prizave, demtim apo humbje e kutive spherndarese, zgjatues elektrike, kordone te prere jane te rrezikshem. Cdonje nga te mesipermit mund te coje ne shok elektrik ose zjarr. Kontrolloni kordonin periodikisht dhe nese vini re demtime kontrollojeni ate tek nje qender e autorizuar sherbimesh. Mbrojeni kordonin nga abuzime mekanike dhe fizike si:perdrethje, shkeputja, shkelja etj. Kushtojini vemendje te vecante prizave spherndarese dhe pikes se daljes se kordonit nga pajisja. Nese pajisja furnizohet me rrymë nga një komplet zgjatimi i kordonit ose nga një prizëportative elektrike, kompleti i zgjatimit të kordonit në prizën portative elektrike duhet të vendoset në një mënyrë që të mos spërkatet ose të mos i hyjë lagështia

## ■ Lidhjet e makines larese me ujin duhen bere me tuba te rinj dhe te vjetrit nuk duhen perdorur me

### ■ Lidhja e tubave te ujit

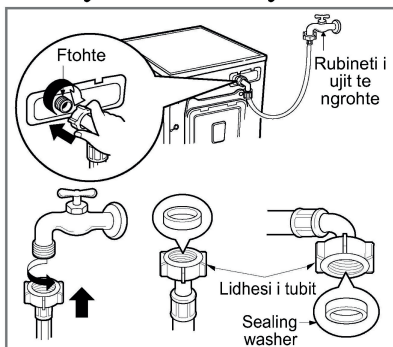

► Presioni i ujit neper tuba duhet te jet midis 30kPa dhe 1000kPa (0.3~10kgf/cm<sup>2</sup>)

► Mos prisni ose perthyeni pjesen e fillimit te tubit te ujit kur ta lidhni me valvulen.

► Nese presioni i furnizimit me uje eshte me shume se 1000kPa duhet te instaloni nje pajisje per dekompresimin.

- Se bashku me skajin fillestar te tubit te ujit jepen dhe dy tapa plastike per te parandaluar rrjedhjet e ujit.
- Per te kontrolluar pdepertueshmerine e ujit nga lidhet me pajisjen hapni rubinetin deri ne fund.
- Kontrolloni shpesh gjendjen e tubit te ujit dhe zevendesojeni nese eshte e mundur.
- Sigurohuni qe tubi i ujit te mos kete krijuar nyje apo te kete vrima te mundeshme.

**Shenim** Pas perfundimit te lidhjes, nese rrjedh uje perserisni veprimet. Perdorni tipin konveksional te rubinetit. Nese rubineti eshte katror ose shume i madh, hiqni unazen qe krijon hapsira para se te fusni rubinetin ne adaptor.

# I nstalimi

## ■ Rubinet normal pa filetim & tub uji me filetim

1. Zhvishosni viden fiksuese per ta ngjitur tek rubineti.
2. Shtyni lidhesin deri sa ambalazhi plastik te arrije tek rubineti. Pastaj vishosni 4 vidat.

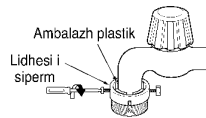
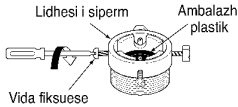

3. Shtyni lart tubin e ujit derisa pjesa plastike te ngjitet plotesisht me rubinetin dhe shtrengojeni duke evidhosur nga e djathta.

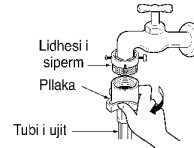

## ■ Rubinet normal pa filetim & tub uji model tek

1. Lironi viden e lidhesit te poshtem.
2. Shtyni lart tubin e ujit derisa pjesa plastike te ngjitet plotesisht me rubinetin dhe shtrengojeni duke evidhosur nga e djathta.

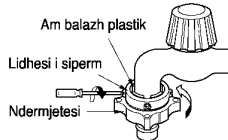
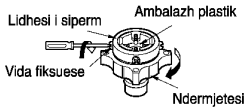

3. lidhni tubin e ujit me ndermjetesin duke shtyre pllaken poshte.

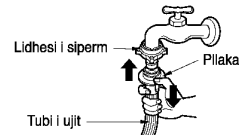

- Ne rast se diametri i rubinetit eshte me i gjere hiqni pllaken udhezuese.

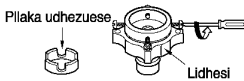

- Rrotulloni lidhesin ndermjetes qe te mos rrjedhe uje.
- Sigurohuni qe unaza plastike te jete brenda lidhesit te tubit.

- Per te ndare tubin furnizues te ujit nga pllaka, mbyllni rubinetin.
- Pastaj terhiqni tubin poshte dhe shtyni pllaken poshte.

### Rubinetat horizontal te perdorur

Rubinet horizontal i thjeshte



Rubinet horizontal i zgjatur



Rubinet horizontal katror

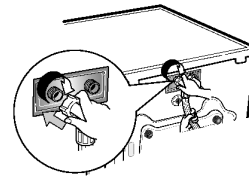
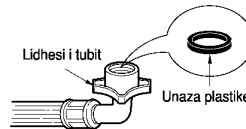

- Pajisja juaj vepron vetem me uje te ftohte.
- Sigurohuni qe te mos kete perredhje te tubit dhe qe te mos jete i demtuar.

## I Instalimi

Kjo pajisje nuk eshte prodhuar per perdorim gjate udhetimeve, apo ne uje. Shtypni celesin e fikjes se pajisjes nese do te duhet ta lini pa perdorur makinen larese per nje periudhe te gjate kohe (psh gjate pushimeve) vecanerisht kur dyshemeja nuk ka sistem kullimi. Kur doni te hiqni dore nga mbajtja ende e kesaj pajisjeje, kepusni kabujt kryesore dhe shkaterroni spinen. Caktivizoni celesin e deres per te parandaluar femijet te ngelen brenda. Materiali i paketimit mund te jete i demshem fer femijet ekzizston rreziku nga mbytja Mbani materialet e paketimit larg femijeve.

### ■ Instalimi I tubit te shkarkimit

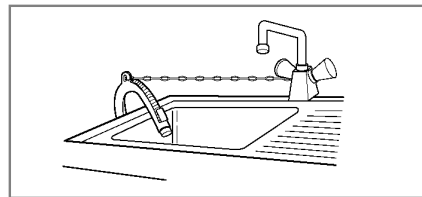
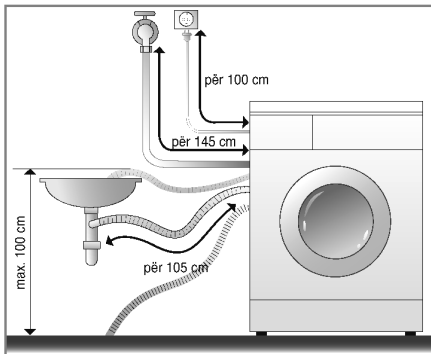

- Kur te shkarkoni tubin ne lavaman duhet ta siguroni duke e lidhur me nje fije.
- Sigurimi I tubit te shkarkimit mbron dyshemene tuaj nga demtime te shkaktuara nga rrjedhjet e ujit.

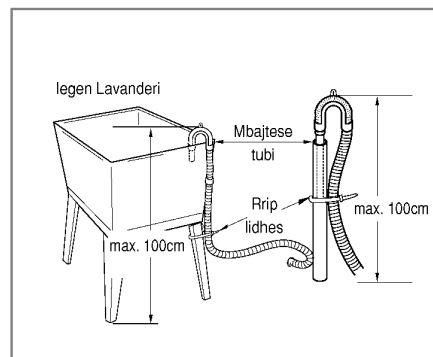
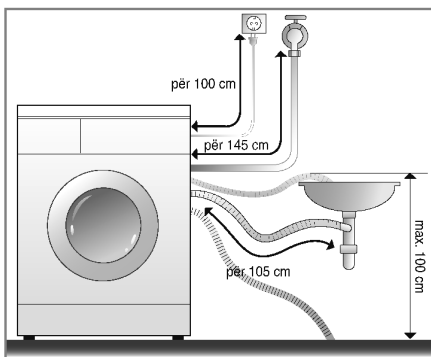

- Tubi isharkimit nuk duhet te vendoset me shume 100 cm mbi dysheme.
- Sigurimi I tubit te shkarkimit mbron dyshemene tuaj nga demtime te shkaktuara nga rrjedhjet e ujit.
- Nese tubi isharkimit eshte shume I gjate mos tentoni ta fusni me force brenda lareses.kjo do te shkaktonte zhurme jonormale.

# I Instalimi

## ■ Pershtatja e nivelit

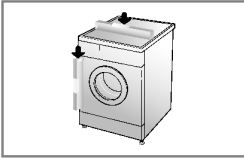

1. Pershtatja e nivelit te dyshemese parandalon zhurmen e tepert dhe dridhjet. instaloni pajisjen ne nje siperfaqe me nivel solid. mundesisht ne nje cep te dhomes.

**Shenim** *Siperfaqjet e shtrembera kontribuojne ne vibrimin e tepert dhe gabimet e c balancimit.*

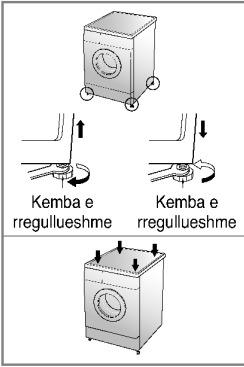

2. Nese dyshemeja eshte jo e njellojte pershtasni kembet e pajisjes sic kerkohet (mos fusni nen te pjese druri). Sigurohuni qe te 4 kembet te jene te qendrueshme dhe pastaj kontrolloni qe pajisja te jete saktesisht e niveluar.

**\* Pasi te jete niveluar pajisja shtrengoni vidat e fundit te lareses.**

**Shenim** *Ne raste kur pajisja vendoset ne nje vend te larte duhet lidhur me kujdes qe te evitohet rreziku i renies.*

**\* Kontrolli Diagonal**

*Per te kontrolluar nivelimin shtypni pajisjen nga lart dhe nese ajo nuk leviz eshte ne rregull, nese leviz risistemoni kembet e saj.*

## ■ Dyshemete prej betoni

- Siperfaqja e instalimit duhet te jete e paster, e thae dhe e niveluar.
- Instaloni laresen ne nje siperfaqje te sheshte dhe te forte.

## ■ Dyshemete me pllaka (te rreshkitshme)

- Vendosni kembet e pajisjes mbi siperfaqje gome dhe nivelojeni (Prisni nje siperfaqje 70x70cm dhe ngjisni cepat e saj ne pllakat e thata ku do vendoset).

**\* Siperfaqja e gomes eshte material vetngjites.**

## ■ Dyshemete prej druri (te nderprera)

- Dyshemete e drurit jane vecanerisht te prekshme ndaj vibrimeve.
- Per te parandaluar vendosni tapa plastike nen kembet e pajisjes te pakten 15mm te trasha, te mbyllur mire me ane te filetimit.
- Mundesisht instaloni pajisjen ne cep te dhomes ku siperfaqja eshte me e qendrueshme.

**\* Instaloni tapa lastike per te evituar vibrimet.**

**\* Keto tapa i gjeni lehtesisht prane departamentit te pjese te LG.**

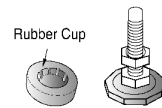

### Erendesishme !

- Vendosja e duhur dhe nivelimi i pajisjes sigurojne funksionim te gjate dhe te rregullt.
- Pajisja duhet te qendroje patjeter horizontalisht ne pozicion te qendrueshem.
- Pajisja nuk duhet te lekundet neper cepa gjate funksionimit.
- Siperfaqja e instalimit duhet te jete e paster pa dylle apo te tjere shkelqyes.
- Mos i lini kembet e pajisjes te lagen sepse mund te ndodhe.

# Kujdesi para larjes

## ■ Para larjes se pare

Zgjidhni nje cikel [Të pambukta(☼) 60°C, gjysme sasie detergjent] vini ne funksion pajisjen pa tesha. Kjo do eleminoje nga kazani mbetje te mundeshme te mbetura gjate prodhimit.

## ■ Kujdesi para larjes

### 1. Etiketat e kujdesit

Kontrolloni teshat tuaja per etiketa mbi menyren e kujdesit. Kjo do ju tregojë llojin e fibrave perberese te produktit dhe menyren e larjes.

### 2. Ndarja

Per te pasur rezultate te mira ne larje ndani teshat ne menyre qe te kene te njejtin cikel larjeje. Temperatura e ujit, shpejtesia e rrotullimit te kazanit si dhe fibrat e ndryshme qqr kane teshat nevojitet te lahen ne menyra te ndrushme. Ndani ngjyrat e zeza nga te celetat dhe te bardhat pasi mund te cngyroset e bardha. Mundesisht mos i lani bashke teshat e ndotura shume dhe ato qe jane pak te ndotura.

Ndotja (erende, normale, e lehte) ..... teshat e ndara ne varesite ndotjes.

Ngjyra (e bardhe, te celeta, te erreta) ..... tesha te ndara sipas ngjyrave.

### 3. Kujdesi para mbushjes se lareses

■ **Kombinoni tesha te medha dhe te vogla ne nje larje. Ne fillim fusni te medhate te cilat nuk duhet te jene me shume se gjysma e sasise per tu lare. Mos lani vetem nje produkt sepse mund te shkatoje cbalancim te lareses. Shtoni nje ose dy tesha te njejtit tip.**

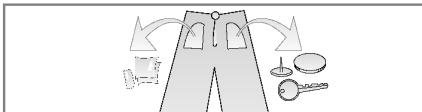

• Kontrolloni gjithë xhepat te siguroheni qe jane bosh. Thonjte, kapeset e flokeve, shkrepeset, stiolapsat, monedhat dhe celesat demtojne pajisjen dhe teshat.

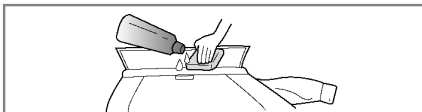

• Mbyllni zinxhirat, kopsat dhe lidhesat qe te siguroheni qe teshat te mos ngecen tek njera-tjetra.

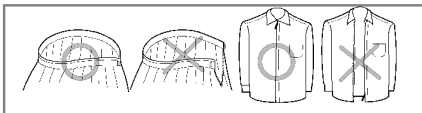

• Para se ti fusni teshat ne larese trajtoni ndotjet dhe njollat duke i ferkuar paraprakisht me pak detergjent te holluar me uje sic jane jakat apo menget qe te jete me e lehte crrjollosja.

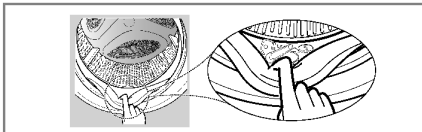

• Kontrolloni palosjet e rripit te Ilastikut (gri) te dores dhe hiqni cdo send te vogel nese ka.

• Kontrolloni kazanin dhe cdo send te mbetur per ciklin tjeter te larjes.



• Hiqni veshje apo sende ngarripi i Ilastikut per te parandaluar demtim te teshave apo vete rripit.

# Shtimi i detergjentit

## ■ Shtimi idetergjentit dhe zbutesit te teshave

### 1. Dizenjimi i bartesit te detergjentit

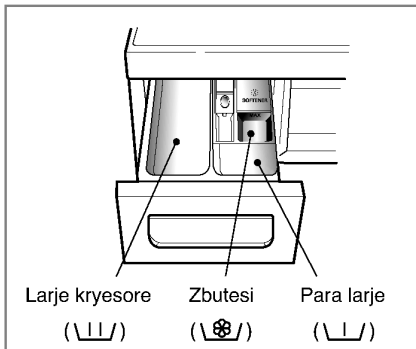

- Larje kryesore → \ \ /
- Para larje + Larje kryesore → \ \ / • \ \ /

### 2. Shtimi i zbutesit te teshave

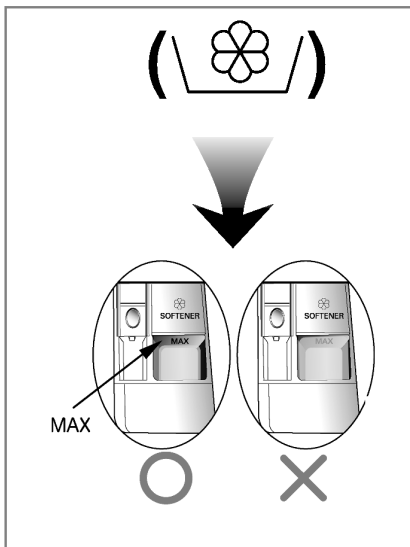

- Mos e tejkaloni nivelin e mbushjes me tasha. Mbimbushja mund te shkaktoje perhapjen e parakoheshme te zbutesit qe mund te njollose teshat.
- Mos e lini zbutesin per me shume se 2 dite ne hedhjen e detergjentit. (sepse mund te shkaktoje deme)
- Zbutesi kalon vete automatikisht ne ciklin e fundit te shpelarjes.
- Mos e hapni bartesin e detergjentit kur laresja eshte duke u furnizuar me uje.
- Tretesit si benzina nuk jane te lejueshem.

**Shenim** Mos hidhni zbutes drejt e ne tasha.

# Shtimi i detergjentit

## 3. Doza e detergjentit

- Detergjenti duhet te perdoret sipas instruksioneve te prodhimit te detergjentit.
- Nese perdorni me shume detergjent sesa sasia e rekomanduar mund te krijohet shume shkume rezultat i ulet larjeje dhe peshe te madhe ndaj motorrit, si rrjedhoje dhe keqfunksionim.
- Perdorni detergjent lares ne forme pluhuri vetem per pajisjen me mbushje ballore.

\* Nese rritet sasia e shkumes reduktoni sasine e detergjentit.

- Perdorimi i detergjentit nevojitet te pershtatet sipas temperatures se ujit, fortesise se ujit, mases se ndotjes se teshave. Per rezultate me te mira shmagni shkumen e tepert.

## 4. Zbutesi i ujit

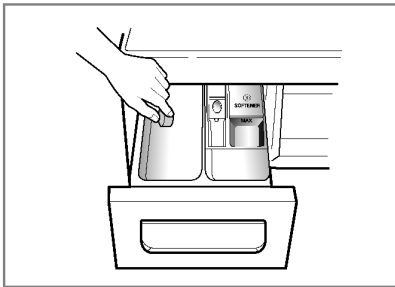

- Zbutesit e ujit sic jane antigelqeroret mund te perdoren ne zona ku uji eshte i forte. Perdorni te tille duke ju referuar sasise se specifikuar ne paketim. Ne fillim hidhni detergjentin pastaj zbutesin.
- Sasia e detergjentit duhet te jete njesoj si per uje te bute.

## \* Shenim

**Ngarkesa e plote :** sipas rekomandimeve te prodhuesit.  
**Ngarkese e pjeshhme :** 3/4 e sasise normale.  
**Ngarkese minimale :** 1/2 e ngarkeses se plote.

- Detergjenti rrjedh nga dispenseri ne fillim te ciklit.

## 5. Perdorimi i tabletave

- 1) Hapni deren dhe fusni tabletat ne kazanin e larjes.

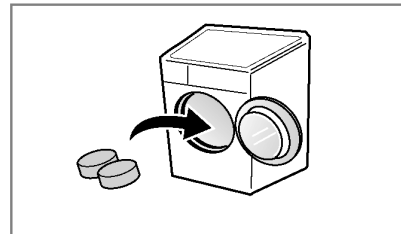

- 2) Fusni teshat ne larese.

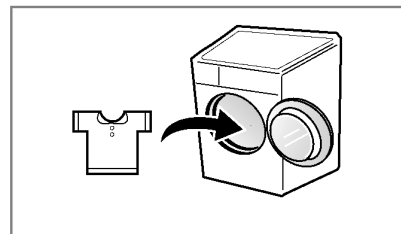

- 3) Mbyllni deren.

## Funksionimi

### ■ Tabela e programit të larjes

• Rekomandime sipas tipit të larjes

Programi	Përshkrimi	Tipi i teshave	Temp. e duhur	Ngrkim maksimal
<b>Pambuk (Cotton)</b>	Mundëson performancë më të mirë duke kombinuar lëvizje të ndryshme të kazanit.	Veshje me ngjyrë (këmisha, fustane nate, pizhame, etj ) dhe rroba të bardha pambuku pak të ndotura (të brendshme).	60°C (ftohtë të 95°C)	Vlerësim
<b>Eco Pambuk (Cotton Eco)</b>	Mundëson performancë larjeje me konsumim më të pakët të energjisë.		40°C (ftohtë të 60°C)	
<b>Kujdesi i thjeshtë (Easy Care)</b>	Ciklimi është i përshtatshëm për bluza të zakonshme që nuk kanë nevojë për hekursje pas larjeje.	Poliamide, akrilik, poliestër.	40°C (ftohtë të 60°C)	4.0 kg
<b>Te perziera (Mix)</b>	Mundëson material të ndryshme që të lahen njëherësh.	Tipe të ndryshme materialesh përveç veshjeve speciale (Mëndafsh/delikat, veshje sportive, rroba të errëta, lesh, Duvet/Perde)	40°C (ftohtë të 40°C)	
<b>Kujdesi ndaj fëmijëve (Baby Care)</b>	Heq njollat që veshitura dhe yndyrë dhe siguron performancë me të mirë larjeje.	Rroba pak të njomura fëmijesh.	60°C (95°C)	6.0 kg
<b>Kujdesi ndaj lekures (Skin Care)</b>	Heq mbetjet e detergjentit në rroba.	Rrobat që do të jenë në kontakt të drejtpërdrejt me lekuren, psh. Te brendshme, pelena, peshqirë, shtrroje shtrati, jastek dhe mbulesa dysheku.	40°C (ftohtë të 60°C)	Vlerësim
<b>Mbulesë (Duvet)</b>	Ky ciklim është për artikuj të mëdha si mbulesa krevati, jastekë, mbulesë divanesh, etj.	Shtrojë pambuku përveç veshjeve të veçanta (delicate, leshi, mëndafshi, etj) me mbushje: duvet, jastekë, mbulesa, mbulesa divanesh me mbushje të lehtë.	40°C (ftohtë të 40°C)	1 madhësi Teke
<b>Rroba sporti (Sports Wear)</b>	Ky ciklim është i përshtatshëm për veshje sportive si rroba loje apo vrapi.	Coolmax, Gore-tex, lesh dhe Sympatex.		2.0 kg
<b>Delikate (Delicate)</b>	Ky ciklim është për rroba delicate siç janë të brendshmet, bluzat, etc.	Delikate, veshje të dëmtushme lehtë.	20°C (ftohtë të 40°C)	3.0 kg
<b>Lesh (Wool)</b>	Mundëson larjen e rrbave të leshta. (Ju lutemi, përdorni detergjent për leshëra që mund të lahen)	Leshëra që mund të lahen me makinë larëse vetëm me lesh të ri.	40°C (ftohtë të 40°C)	2.0 kg
<b>Shpejtesi 30 (Quick 30)</b>	Ciklimi mundëson kohë të shpejtë larje për ngarkime të vogla dhe rroba të ndotura pak.	Rroba me ngjyra që ndoten shpejtë dhe lehtë.	20°C (ftohtë të 40°C)	
<b>Intensivitet 60 (Intensive 60)</b>	Brenda 60min mundësohet një larje më e mirë dhe efikasitet energjie.	Pambuk dhe material të përziera. (PROGRAM I veçantë brenda 60min për veshje normale të ndotura).	60°C (ftohtë të 60°C)	4.0 kg

## Funksionimi

- \* **Temperatura e Ujit:** Zgjidhni temperaturën e ujit që i përshtatet cikleve të larjes. Ndiqni gjithmonë etiketën e kujdesit ose udhëzimet e prodhuesit të rrobat kur lani.
- \* **Intensivitet:** Kur jeni duke lare tështa shumë të ndotura mund të rrisni efektivitetin duke zgjedhur kete program.
- \* **Paralarje:** Nëse tështat janë të ndotura shumë rekomandohet procesi i Paralarje.
- \* **Kujdesi ndaj zhubrosjes:** Nëse doni të parandaloni rrudhosjen zgjidhni kete opsion.
- \* **Shpëlarje mjekesore:** Per efektivitet me te madh ose me shume pasterti zgjidhni kete opsion.
- \* **Vendosni programin në opsionin "Të pambukta 40°C + Intensivitet (Gjysëm Ngarkim)," Të pambukta 60°C + Intensivitet (Gjysëm Ngarkim)," Të pambukta 60°C + Intensivitet (Ngarkim i plotë)" për testim në lidhje me përshtatjen me EN60456 dhe Direktiva 1015/2010.**
  - Standard 60°C programi të pambukta: Të pambukta + 60°C + Intensivitet
  - Standard 40°C programi të pambukta: Të pambukta + 40°C + Intensivitet
- (Ato janë programet më eficiente në terma të energjisë së kombinuar dhe konsumimit të ujit për larjen e atij illoj pambuku)
- \* **Temperatura e ujit aktuale** mund të variojë nga temperatura e deklaruar e ciklit.
- \* **Rezultatet e testimit varen nga presioni i ujit, fortësia e ujit, temperatura e ujit të grykës, temperatura e dhomës, tipi dhe sasia e ngarkimit, masa e detergjentit, luhatjet në furnizimin kryesor me energji dhe opsione shtesë të zgjedhura.**



Cikli i larjes së rrobave të leshta për këtë makinë është aprovuar nga Woolmark për larjen e produkteve Woolmark që mund të lahen në makinë larëse, duke marrë parasysh larjen e tyre sipas udhëzimeve në etiketën e veshjes dhe atyre të dhëna nga prodhuesi i kësaj makine larëse M0801.

- \* **Shënime:** Rekomandohet një detergjent neutral. Cikli i rrobave të leshta karakterizohet nga shtrydhja e butë dhe nga centrifugimi me shpejtësi të ulët për kujdesin ndaj veshjes.

### Shenim Informacion në programet kryesore në gjysëm ngarkimin

Programi	Koha në minuta	Përmbajtja e mbetur e lagështisë		Ujë në litra	Energjia në kWh
		1400rpm	1200rpm/1000rpm		
Cotton (40°C)	94	44%	53%	39	0.66
Cotton Eco (60°C)	120	44%	53%	49	0.74
Skin Care (40°C)	105	44%	53%	39	0.66

# S i ta perdorim laresen

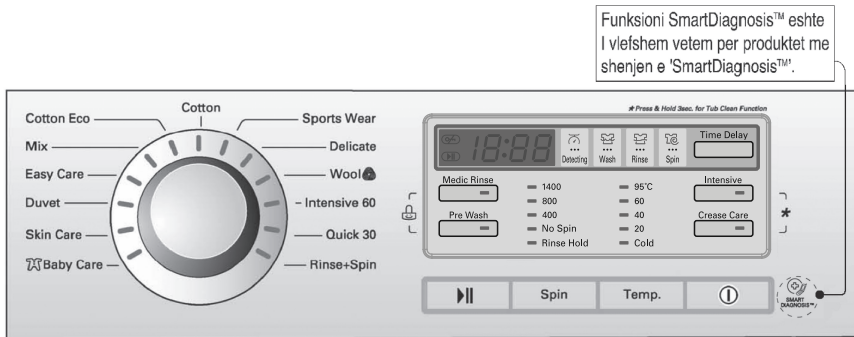

## 1. Zgjedhje automatike per programin e te pambuktave.

- Shtypni butonin **Ndezja** per te filluar.
- Shtypni butonin **Fillim/Ndalim**.
- Kushtet paraprake
  - **Larje (Wash)** : larja kryesore
  - **Shpelarje (Rinse)** : 3 here
  - **Centrifuge (Spin)** :
    - 1400 rpm [F14B8Q/TD(W)(A)(1~9)]
    - 1200 rpm [F12B8Q/TD(W)(A)(1~9)]
    - 1000 rpm [F10B8Q/TD(W)(A)(1~9)]
  - **Temperature e ujit** (↕) : 60°C
  - **Programi** : Të pambukta (🌀)

## 2. Zgjedhje manuale

- Shtypni butonin **Ndezja** per te filluar.
  - Zgjidhni kushtet qe doni te perdorni duke zgjedhur programin dhe shtypur secilin buton.
- Referohuni fq 16-21.*
- Shtypni butonin **Fillim/Ndalim**.

## 3. Aktivizimi / çaktivizimi i alarmit



- Funksioni i aktivizimit/çaktivizimit të alarmit mund të vendoset duke shtypur dhe duke mbajtur shtypur njëkohësisht butonat e **Shtyrja e Kohes**.
- Funksioni i aktivizimit/çaktivizimit të alarmit mund të vendoset në çdo kohë dhe anulohet automatikisht në rast të një ndërprerje të rrymës.  
Funksioni i aktivizimit/çaktivizimit të alarmit punon gjithashtu kur nuk ka rrymë.

# S i ta perdorim laresen

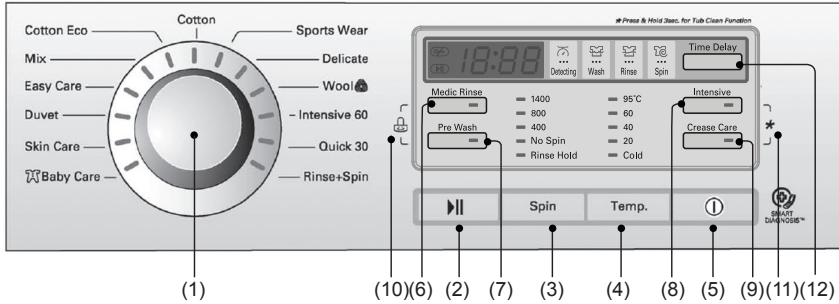

- |                                  |                                  |                                      |
|----------------------------------|----------------------------------|--------------------------------------|
| (1) Formoj Numrin : Programatori | (5) Butoni : Ndezja              | (9) Butoni : Kujdesi ndaj zhubrosjes |
| (2) Butoni : Fillim/Ndalim       | (6) Butoni : Shpëlarje mjekesore | (10) Celesi ndaj Femijeve            |
| (3) Butoni : Centrifuga          | (7) Butoni : Paralarje           | (11) Pastrimi i Kazanit              |
| (4) Butoni : Temperatura         | (8) Butoni : Intensivitet        | (12) Butoni : Shtyrja e Kohes        |

## Ndezja



### 1. Ndezja

- Shtyp kete buton **Ndezja** per te ndezur ose fikur pajisjen.
- Per te anuluar funksionin e butonin **Shtyrja e Kohes** shtypni butonin Ndezja.

### 2. Programi fillestar

- Kur butoni **Ndezja** eshte i shtypur laresja eshte gati per programin e Të pambuktave dhe kushtet e tjera fillestare sic vijojne.
- Keshtu nese doni te avanconi me ciklin e larjes pa ndryshuar program shtypni butonin **Fillim/Ndalim** dhe laresja do te procedoje vete.
- **[F14B8Q/TD(W)(A)(1~9)]**  
- Programi ite pambukta / larje kryesore / shpelarje normale / 1400 rpm / 60°C
- **[F12B8Q/TD(W)(A)(1~9)]**  
- Programi ite pambukta / larje kryesore / shpelarje normale / 1200 rpm / 60°C
- **[F10B8Q/TD(W)(A)(1~9)]**  
- Programi ite pambukta / larje kryesore / shpelarje normale / 1000 rpm / 60°C

## Programatori

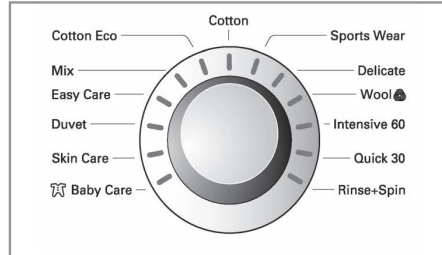

- Sipas tipit te larjes ekzistojne 13 programe.
- Lampa ndizet per ta dalluar.
- Kur shtyp butonin **Fillim/Ndalim** programi zgjidhet automatikisht.
- Programatori fillon rrotullimin ne sensin orar nga programi shpejtesi per Të pambukta dhe mbaron tek kujdesi per femijet.

**Pambuk (Cotton) - Eco Pambuk (Cotton Eco) - Te perziera (Mix) - Kujdes I thjeshte (Easy Care) - Mbulese (Duvet) - Kujdesi ndaj lekures (Skin Care) - Kujdesi per femijët (Baby Care) - Robra sporti (Sports Wear) - Delikate (Delicate) - Lesh (Wool) - Intensivitet 60 (Intensive 60) - Shpejtesi 30 (Quick 30) - Shpëlarje+Centrifuge (Rinse+Spin)**

*Referojuni fq 14 per cdo program.*

# S i ta perdorim laresen

## Fillim /Ndalim



### 1. Fillim

- Ky buton **Fillim/Ndalim** perdoret per te filluar ciklin e larjes ose per ta+ ndaluar.

### 2. Ndalim

- Nese nevojitet ndalesa e ciklit te larjes shtyp butonin **Fillim/Ndalim**.
- Kur eshte nen efekt butoni **Ndezja** laresja fiket automayikisht pas 4 minutash.
- **NB.** Dera nuk do te hapert para 1 ose 2 min ose ne fund te ciklit te larjes.

## Kyci i deres



- Ndricon gjirthmone kur dera e lareses eshte e hapur.
- Dera mund te hapet duke shtypur butonin **Fillim/Ndalim**.
- Dera mund te hapet pas nje vonese te shkurter.

## Gjetja



- Nderkohe qe ne ekran shfaqet "Gjetja", pajisja rotullohet ngadale per te percaktuar sasine e teshave qe ka ne kazan. Do te duhen disa sekonda.
- I disponueshem ne Kujdesi per femijet, Kujdesi biologjik, Kujdesi per, Të pambukta, Shpejtësi për tëpambukta dhe Sintetike.

18

## Opsionet

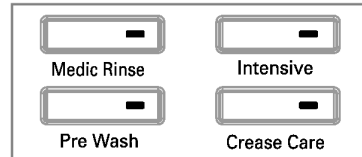

- Duke shtypur butonin per opsionet do te selektohen te gjithë funksionet opsionale.

### 1. Shpëlarje mjekesore ( Medic Rinse)

- Per efektivitet te larte dhe per me shume pasterti ne procesin e shpëlarjes zgjidhni kete opsion.
- Mund te perdoret ne te gjitha programet pervec : shpejtësi **Mbulesë, Shpejtësi 30, Larje me dore/Te leshta, Delikate,** dhe **Te rënda.**

### 2. Paralarje ( Pre Wash)

- Nese teshat jane shume te ndotura programi i paralarjes rezulton shume efektiv.
- Mund te perdoret vetem ne programin e **Të pambukta, Shpejtësi për tëpambukta, Sintetike, Kujdesi biologjik, Kujdesi per femijet,** dhe **Kujdesi per zierje.**

### 3. Intensivitet ( Intensive)

- Nese teshat jane shume te ndotura programi i paralarjes rezulton shume efektiv.
- Duke zgjedhur kete opsion koha e larjes mund te zgjatet ne varesi te programit te zgjedhur.

### 4. Kujdesi ndaj zhubrosjes ( Crease Care)

- Nese doni te parandaloni zhubrosjen zgjidhni kete program.

*Llampa do te ndizet per ta dalluar.*

# S i ta perdorim laresen

## Celesi ndaj Femijeve (🔒)

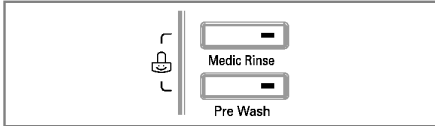

Nese doni te zgjidhni te kycni butonat e panelit te kontrollit ky opsion e mundeson.

- Celesi ndaj femijeve mund te vendoset duke shtypur njekohesisht butonat **Shpëlarje mjekesore** dhe **Paralarje**. (per rreth 3 sekonda)

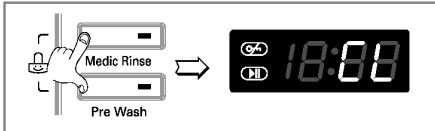

- Per ta caktivizuar shtypni perseri te dy butonat njekohesisht **Shpëlarje mjekesore** dhe **Paralarje**. (per rreth 3 sekonda)

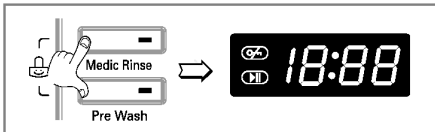

- Nese doni te nderoni nje program nderkohe qe eshte ne funksionim celesi ndaj femijev e:

1. Shtyp te dy butonat **Shpëlarje mjekesore** dhe **Paralarje**. (per rreth 3 sekonda).
2. Shtyp butonin **Fillim/Ndalim**.
3. Zgjidh programin e dëshiruar dhe pastaj shtyp prape butonin **Fillim/Ndalim**.

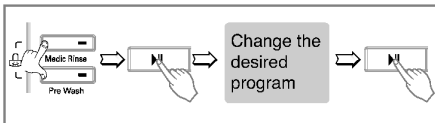

- Celesi i bllokimit ndaj femijeve mund te vendoset ne cdo kohe dhe anulohet duke shtypur. Procesi i anulimit, te celesit bllokimit ndaj femijeve. Fikja dhe gabimet operacionale nuk ndikojne ne kete funksion.

## Pastrimi i Kazanit (\*)

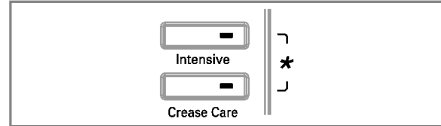

Funksioni Pastrimi i Kazanit mund të vendoset duke shtypur njëkohësisht butonat **Intensivitet** dhe **Kujdesi ndaj zhubrosjes**.

Kur vendoset cikli Pastrimi i Kazanit, afishimi "tcl" dhe të gjithë butonat nuk funksionojnë.



**PASTRIMI I KAZANIT** është një cikël i veçantë për larjen e pjesës së brendshme të makinës larëse. Ky cikël përdor një nivel më të lartë uji me shpejtësi më të madhe rrotullimi. Kryejeni rregullisht këtë cikël.

### Si ta përdorni ciklin Larja e Kazanit:

1. Hiqni çdo rrobë ose send nga makina larëse dhe mbylleni derën.
2. Hapeni sirtarin e shpërndarjes së detergjentit dhe vendosni Anti-Bigorr (Calgon) në dhomën e larjes Kryesore (Main).

**SHËNIM:** Mos fusni detergjent në dhomat e detergjentit. Mund të krijohet shkumë e madhe dhe të rrjedhë nga makina larëse.

3. Mbylleni me ngadalë sirtarin e shpërndarësit të detergjentit.
4. Shtypi butonin e ndezjes (Power On) dhe më pas mbajini të shtypur për 3 sekonda butonat **Intensivitet** dhe **Kujdesi ndaj zhubrosjes**. Më pas në ekranin LED shfaqet "tcl".
5. Shtypni butonin **Fillim/Ndalim** për ta ndezur.
6. Pasi të ketë përfunduar cikli, lëreni derën hapur, që të thahet pjesa rreth derës, garnicioni elastik dhe xhami i derës.

**⚠️ KUJDES:** Nëse keni fëmijë të vegjël, kini kujdes që të mos e lini derën hapur për një kohë të gjatë.

# S i ta perdorim laresen

## Centrifuga ( Spin )

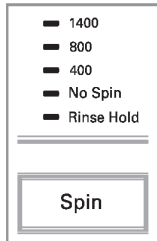

[F14B8Q/TD  
(W)(A)(1~9)]

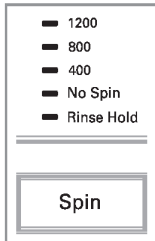

[F12B8Q/TD  
(W)(A)(1~9)]

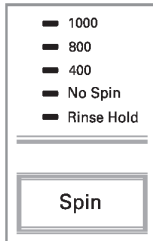

[F10B8Q/TD  
(W)(A)(1~9)]

- Pasi te zgjidhni programin e centrifuges, Shpejtësia e saj mund te zgjidhen duke shtypur butonin perkates.

### 1. Zgjedhja e centrifuges

- Ju mund te zgjidhni shpejtësinë e centrifuges duke shtypur butonin perkates.

#### [F14B8Q/TD(W)(A)(1~9)]

**Pambuk (Cotton) - Intensivitet 60 (Intensive 60) - Shpejtësi 30 (Quick 30) - Shpëlarje+Centrifuge (Rinse+Spin) - Kujdesi ndaj lekures (Skin Care) - Te perziera (Mix) - Eco Pambuk (Cotton Eco) - Rinse Hold - No Spin - 400 - 800 - 1400 Sports Wear (Sports Wear) - Delikate (Delicate) - Lesh (Wool) - Kujdesi per fëmijët (Baby Care) - Mbulese (Duvet) - Kujdesi I thjeshte (Easy Care) - Rinse Hold - No Spin - 400 - 800**

#### [F12B8Q/TD(W)(A)(1~9)]

**Pambuk (Cotton) - Intensivitet 60 (Intensive 60) - Shpejtësi 30 (Quick 30) - Shpëlarje+Centrifuge (Rinse+Spin) - Kujdesi ndaj lekures (Skin Care) - Te perziera (Mix) - Eco Pambuk (Cotton Eco) - Rinse Hold - No Spin - 400 - 800 - 1200 Sports Wear (Sports Wear) - Delikate (Delicate) - Lesh (Wool) - Kujdesi per fëmijët (Baby Care) - Mbulese (Duvet) - Kujdesi I thjeshte (Easy Care) - Rinse Hold - No Spin - 400 - 800**

#### [F10B8Q/TD(W)(A)(1~9)]

**Pambuk (Cotton) - Intensivitet 60 (Intensive 60) - Shpejtësi 30 (Quick 30) - Shpëlarje+Centrifuge (Rinse+Spin) - Kujdesi ndaj lekures (Skin Care) - Te perziera (Mix) - Eco Pambuk (Cotton Eco) - Rinse Hold - No Spin - 400 - 800 - 1000 Sports Wear (Sports Wear) - Delikate (Delicate) - Lesh (Wool) - Kujdesi per fëmijët (Baby Care) - Mbulese (Duvet) - Kujdesi I thjeshte (Easy Care) - Rinse Hold - No Spin - 400 - 800**

### 2. Pa centrifuge ( No spin )

- Nese zgjidhni opsionin pa centrifuge laresja do te ndaloje pasi te derdhe ujin.

### 3. Pezullimi i shpëlarjes ( Rinse Hold )

- Ky opsion zgjidhet duke shtypur ne menyre te perseritur butonin e centrifuges. Ky funksion i le teshat ne larese ne uje pas nje shpëlarjeje pa hyre ne centrifuge.
- Per te proceduar me kullimin ose centrifugen pasi te kete mbaruar pezullimi i shpëlarjes cojeniprogramatorini ne programine deshiruar (centrifuga).

*Llampa do te ndizet per ta dalluar.*

# Si ta perdorim laresen

## Temperatura e Ujit ( Water Temp. )

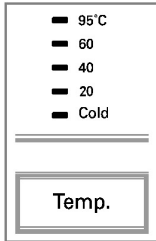

• Temperatura e ujit mund te zgjidhet duke rrotulluar programatorin - temperature e ftohte.

- e ftohte ( ❄ )  
- 20°C / 40°C / 60°C / 95°C

• Temperatura e ujit mund te zgjidhet sipas programit.

*Llampa do te ndizet per ta dalluar.*

*Per me shume informacion referojuni fq 14.*

## Shtyrja e Kohes ( Time Delay )

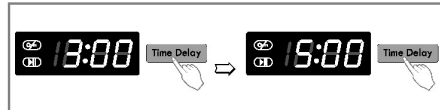

*Pergatitja e lareses para se te filloje programi Shtyrja e Kohes.*

- Hap rubinetin e ujit.  
- Fusni teshat dhe mbyllni deren.  
- Hidhni detergjentin dhe zbutesin ne sirtarin e detergjentit.

• Si te vendosni **“Shtyrja e Kohes”**

- Shtyp butonin **Ndezja**.  
- Rrotulloni programatorin per te zgjedhur programin qe deshironi.  
- Shtyp butonin **Shtyrja e Kohes** per te vendosur kohën.  
- Shtyp butonin **Fillim/Ndalim**. (do te shini te pulsoje kjo shenje “ : ”)

• Nese shtypni butonin **Shtyrja e Kohes** ne ekran do te shfaqet “3:00”. Maksimumi i kohes se vonuar eshte 19 ore dhe minimumi eshte 3 ore.

• Cdo here qe shtypet ky buton shtohet nga nje ore.

• Per te anuluar kete opsion shtyp butonin **Ndezja**.

• **Shtyrja e Kohes** eshte koha e pritur nga momenti aktual deri ne perfundim te ciklit te larjes ose te procesit te zgjedhur (Larje, Shpelarje, Centrifuge).

• *Sipas kushteve te ujit dhe temp Shtyrja e Kohes dhe koha aktuale e larjes mund te variojne.*

# S i ta perdorim laresen

## Ekrani



### 1. Funksione te vecanta te ekranit

- Kur hyn ne funksion celesi ndaj femijeve ne ekran shfaqet “**EL**”.
- Kur zgjedh funksionin Shtyrja e Kohes ne ekran shfaqet koha e mbetur per te mbaruar programin e zgjedhur.

### 2. Ekranit vetepercaktues

- Nese pajisja has nje gabim gjate funksionimit ky gabim do te shfaqet ne ekran.

- “**PE**” : Presioni i ujit gabim
- “**FE**” : Problem i mbimbushjes me uje
- “**DE**” : Dera nuk eshte e mbyllur
- “**IE**” : Problem me gryken e tubit qe furnizon me uje
- “**OE**” : Problem kullimi
- “**UE**” : Ngarkese jo e balancuar
- “**EE**” : Problem me temperaturen e ujit
- “**CE**” : Mbipeshe ne motorr
- “**LE**” : Mbipeshe ne motorr
- “**PF**” : Shkeputje e energjise elektrike

*Nese hasni keto germa ne ekran referojuni fq 26 dhe ndiqni instrukSIONET.*

### 3. Perfundimi I procesit te larjes

- Kur mbaron cikli I larjes ne ekran shfaqet “**End**”.

### 4. Koha e mbetur

- Gjate ciklit te larjes koha e mbetur deri ne perfundim shfaqet ne ekran.
- Programet e rekomanduara nga prodhuesi.

	F14B8Q/TD (W)(A)(1~9)	F10/12B8Q/ TD(W)(A)(1~9)
Cotton 95°C	124'	122'
Cotton 60°C	158'	156'
Cotton Eco	139'	137'
Mix	80'	80'
Easy Care	120'	120'
Duvet	100'	100'
Skin Care	165'	163'
Baby Care	147'	147'
Sports Wear	54'	54'
Delicate	47'	47'
Wool 	35'	35'
Intensive 60	60'	60'
Quick 30	30'	30'
Rinse+Spin	20'	18'

- Koha e larjes mund te varioje nga sasia e teshave, ujit, presionit, temperatures se ujit dhe kushteve te tjera te larjes.
- Nese ngarkesa eshte e pabalancuar ose nese programi iheqes se njollave eshte ne veprim koha e larjes mund te zgjatet.  
(maksimumi i zgjatjes 45 minuta)

## Mirëm bajtja

- \* Para se te pastroni laresen nga brenda shkepusni kordonin elektrik nga priza per te shmangur rrezikun e shokut elektrik.
- \* Kur doni te hiqni dore nga mbajtja ende e kesaj pajisjeje , kepusni kabujt kryesore dhe shkaterroni prizen. Caktivizoni celesin e deres per te parandaluar femijet te ngelen brenda.

### ■ Filtri i furnizuesit te ujit

- Ne panelin e kontrollit do te shfaqet duke pulsuar mesazhi “! E” kur uji nuk kalon ne vendin e detergjentit.

- Nese uji ne vendin tuaj esht eshume i forte ose ka gjurme gelqere filtri i ujit mund te ngjitet.

Prandaj eshte mire te pastrohet here pas here.

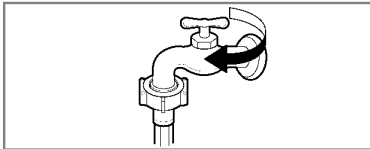

1. Mbyllni rubinetin e ujit.

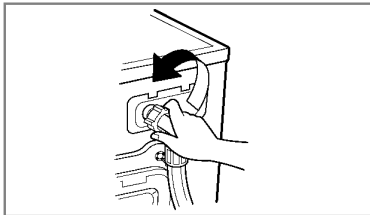

2. Zhvidhosni tubin e ujit.

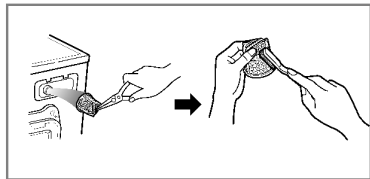

3. Pastroni filtrin duke perdorur nje furce me qime te forta.

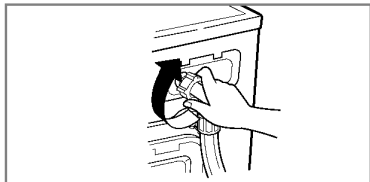

4. Shtrengoni tubin e ujit.

## Mirëm bajtja

### ■ Filtri i pompes se shkarkimit

\* Filtri i shkarkimit mbledh fije dhe objekte te vogla te mbetura nga larja .Kontrolloni rregullisht qe filtri te jete i paster per te siguruar ecuri te mire te pajisjes.

**⚠ KUJDES** Ne fillim shkarkoni kulluesin dhe pastaj hiqni c mund te kete mbetur. Kini kujdes kur te shkarkoni uje te nxehte.

**⚠ KUJDES** Mos e hapni filtrin përgjysmë. Filtri duhet të mbyllet dhe të hapet plotësisht për të shmangur rrjedhjet.

\* Lereni ujin te ftohet para se te pastroni pompen shkarkimit ne raste boshatisjeje emergjente ose te hapjes se deres gjate emergjencave.

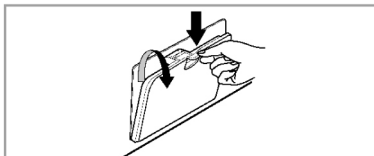

1. Hapni kapakun e poshtëm. Zbrazeni tapën për të nxjerrë tubin



2. Hiqeni tapën e shkarkimit. Pastaj, hapni filtrin duke e rrotulluar në të majtë

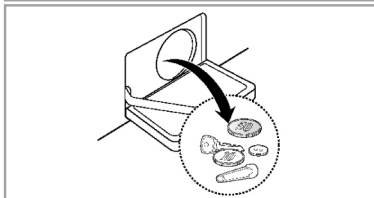

3. Hiqni çdo material të pazakontë nga filtri i pompës.

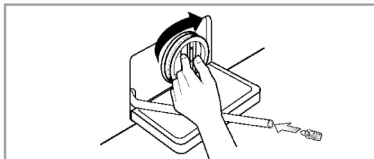

4. Pas pastrimit futeni sërish filtrin e pompës deri në fund që të puthitet me vijat e bardha në filtër dhe në trupin e pompës. Më pas futni tapën e kullimit në zorrë.

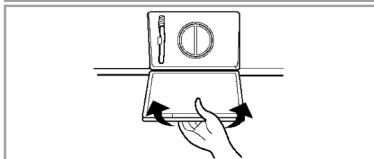

5. Mbyllni kapakun e poshtëm.

## Mirëm bajtja

### ■ Kasete e Detergjentit

- \* Pas nje kohe perdorimi detergjentet dhe zbutesit lenë mbetje ne kaseten e tyre.
- Duhet pastruar here pas here me nje uje te rrjedhshem.
- Nese eshte e nevojshme nxirreni jashte pajisjes duke shtypur butonin e vogel brenda dhe terhiqeni jashte.
- Per te lehtësuar pastrimin edhe pjesa ku futet zbutesi mun te hiqet.

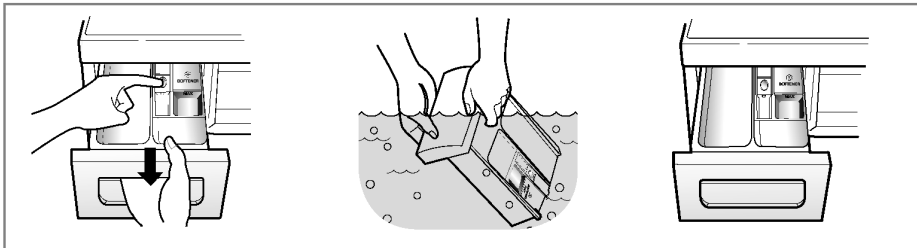

### ■ Pjesa mbrapa bartesit te detergjentit

- \* Detergjenti mund te akumulohet edhe brenda pjeses se pas bartesit te detergjentit e cila duhet te pastrohet gjithashtu me nje furce te vjeter dhembesh.
- Pasi te keni mbaruar vendosni gjithcka ne vendin e vet dhe vini ne funksionim pajisjen ne procesin e shpelarjes pa tesa brenda.

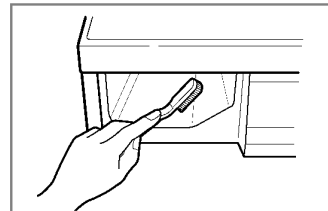

### ■ Cilindri i larjes

- Nese ju jetoni ne nje vend ku uji eshte i forte, mund te krijohen mbetje gelqerore qe eshte veshitore te shihen dhe si rrjedhoje dhe te hiqen. Keto mbetje mund te krijojne probleme dhe nese nuk kontrollohet here pas here mund te duhet te nderrohet pjesa e pajisjes.
- Edhe pse kazani lares eshte i perbere nga celik qe nuk ndryshket, ndryshku mund te krijohet dhe nga artijkuj metalike (kapesë letrash, gozhde) te mbetur ne larese.
- Kazani i lareses duhet te pastrohet here pas here.
- Nese perdorniagjente gerryes ose cngjyrues siguroni qe te jene te pershtatshme per tu perdorur ne pajisjen tuaj.
- \* Gerryesi mund te permbaje kimikate qe mund te demtojne pjese te pajisjes tuaj.
- \* Pastroni pikat e mundeshme me pastrues anti ndryshk.
- \* Mos perdorni per pastrim lecka te leshta.

# Mirëm bajtja

## ■ Pastrimi i makines larese

### 1. Nga jashte

Pastrimi i duhur i pajisjes tuaj mund ti zgjase asaj jeten pjese e jashtme e pajisjes tuaj mund te pastrohet me uje te ngrohte dhe detergjent pae perdorim shtepiak jo gerryes.

Pastroni menjehere derdhjete mundeheme me nje pelhure te lagur.

Mos godisni siperfaqjen me objekte te mprehta.

\* E RENDESISHME : Mos perdorni mjete metalike, diluent, ose produkte te ngajshem.

### 2. Nga brenda

Thajeni rreth e rreth deren e lareses, rripin e gomes si dhe xhamin e deres.

Vereni ne perdorim laresen ne process qe perdor ujin e ngrohte pa tessa brenda.

Perseriteni procesin nese eshte e nevojshme.

## ■ Ne kushte te klimes se ftohte

Nese pajisja eshte vendosur ne vend me klime te ftohte ose me temperatura nen zero per te parandaluar demet, ndiqni instruksionet e meposhtme.

1. Mbyllni rubinetin e ujit.
2. Shkepusni tubin e furnizimit me uje dhe shkarkoni sasine e ujit qe mund te kete mbetur.
3. Lidhni kordonin elektrik me nje prize te tokezuar.
4. Shtoni rreth 4 L leng antingrires jotoksik qe perdoret per automjete brenda kazanit te larjes. Mbyllni deren e pajisjes.
5. Vereni te punoje ne programin centrifugues per 1 minute dhe lereni te shkarkoje gjithu ujin. Lengu antingrires nuk do te shkarkohet i gjithi.
6. Hiqeni nga priza kordonin elektrik thajeni ne brendesi kazanin dhe mbyllni deren.
7. Hiqni bartesin e detergjentit, shkarkojeni nga uji i tepert qe mund te kete ne secilin kompartment.
8. Ruani pajisjen ne pozicion vertical.
9. Per te hequr antingriresin nga pajisja vereni larese te funksionoje ne nje process te plote duke perdorur detergjent por pa tessa brenda.

## Guida e problemeve

\* Kjo makine larese eshte e pajisur me funksione automatike sigurie qe gjejne ne cdo moment defektet dhe reagon ne menyren e duhur.











Kur pajisja nuk funksionon sic duhet ose nuk punon fare, kontrolloni pikat e meposhtme para se te kontaktoni nje qender servisi.

Simptomat	Shkaqet e Mundshme	Zgjidhja
Zhurme kercitese	<ul style="list-style-type: none"> <li>Objekte te huaja si monedha gozhde te vogla mund te jene futur ne cilindrin e larjes ose tek pompa.</li> </ul>	<p>Ndaloni funksionimin e lareses dhe kontrolloni cilindrin ose filtrin e shkarkimit.</p> <p>Nese zhurma vazhdon pasi ta keni vene ne perdorim, therisni qendren tuaj te servisit.</p>
Zhurme e jashtezakonshme jo normale	<ul style="list-style-type: none"> <li>Ngarkese e pajisjes me tessa te renda mund te shkaktoje kete zhurme.</li> <li>Kjo e eshte normale.</li> </ul>	<p>Nese zhurma vazhdon pajisja eshte ndoshta e pabalancuar.</p> <p>Ndalojeni procesin dhe rishperndani teshat.</p>
Zhurme vibruese	<ul style="list-style-type: none"> <li>A i keni hequr bulonat e transportit ?</li> <li>A jane kembet e pajisjes te niveluara.</li> </ul>	<p>Nese nuk i keni hequr referojuni guides se instalimit.</p> <p>Ngarkesa e larjes mund te jete e pabalancuar. Ndalojeni procesin dhe rishperndani teshat.</p>
Rrjedhje uji	<ul style="list-style-type: none"> <li>Tubi I furnizimi me uje ose ai i shkarkimit jane liruar.</li> <li>Tubacionet e shtepise tuaj mund te jene gelqerizuar.</li> </ul>	<p>Shtrengoni lidhjet e tubacionevepastroni tubacionet dhe nese eshte e nevojshme kontaktoni hidraulikun.</p>
Shume shkume		<p>Shume detergjent ose detergjent I papershtatshem mund te shkaktoje shkume ose rrjedhje uji.</p>
Uji nuk hyn ne larese ose hyn ngadale	<ul style="list-style-type: none"> <li>Furnizimi me uje nuk eshte i pershtatshem ne kete zone.</li> <li>Rubineti per furnizimin me uje nuk eshte hapur plotesisht.</li> <li>Tubat e ujit mund te jene perdredhur.</li> <li>Filtri i tubit furnizues me uje mund te jete gelqerizuar.</li> </ul>	<p>Kerkoni nje rubinet tjetër ne shtepi.</p> <p>Hapni rubinetin plotesisht lironi tubin.</p> <p>Kontrolloni filtrin.</p>
Uji ne larese nuk shkarkohet ose shkarkohet me veshtiresi	<ul style="list-style-type: none"> <li>Tubi shkarkues eshte perdredhur ose gelqerizuar.</li> <li>Filtri I shkarkimit eshte gelqerizuar.</li> </ul>	<p>Lironi dhe pastroni tubin e shkarkimit.</p> <p>Pastroni filtrin e shkarkimit.</p>

## Guida e problemeve

Simptomat	Shkaqet e Mundshme	Zgjidhja
Pajisja nuk fillon pune	<ul style="list-style-type: none"> <li>• Kordoni elektrik nuk eshte vendosur ne prize ose elektriciteti mungon.</li> <li>• Siguresa ose automati ka rene.</li> <li>• Rubineti i ujit nuk eshte hapur.</li> </ul>	<p>Sigurohuni qe spina te jete plotesisht e futur tek priza.</p> <p>Kontrolloni automatin ose siguresat. Mos rrisni kapacitetin e elektricitetit. Nese keni te tilla probleme drejtojuni nje elektricisti te kualifikuar. Hapni rubinetin e ujit.</p>
Laresja nuk ben centrifugen	* Kontrolloni qe dera e pajisjes te jete plotesisht e mbyllur.	<p>Mbyllni deren e lareses dhe shtypni butonin fillim/ndalim.</p> <p>Pasi te shtypni kete buton do te duhen disa momente para se te filloje procesi i centrifuges.</p>
Dera nuk hapet		<p>Pasi pajisja ka filluar pune, per arsye sigurie dera nuk mund te hapet. Prisni 1 ose 2 minuta para se te hapni deren.</p>
Cikli i larjes po vonohet		<p>Koha e larjes mund te varioje nga sasia e rrobave, presionit dhe temperatures se ujit, dhe kushteve te tjera te perdorimit.</p> <p>Nese ka cekuiliber ose programi anti shkume eshte ne perdorim, koha e larjes do te shtohet.</p>

## Guida e problemeve

Simptomat	Shkaqet e Mundshme	Zgjidhja
	<ul style="list-style-type: none"> <li>Furnizimi me uje nuk eshte i pershtatshem ne kete zone.</li> <li>Rubineti per furnizimin me uje nuk eshte hapur plotesisht.</li> <li>Tubat e ujit mund te jene perdredhur.</li> <li>Filtri i tubit furnizues me uje mund te jete gelqerizuar.</li> </ul>	<p>Kerkoni nje rubinet tjeter ne shtepi.</p> <p>Hapni rubinetin plotesisht.</p> <p>Lironi tubin.</p> <p>Kontrolloni filtrin.</p>
	<ul style="list-style-type: none"> <li>Tubi shkarkues eshte perdredhur ose gelqerizuar.</li> <li>Filtri I shkarkimit eshte gelqerizuar.</li> </ul>	<p>Lironi dhe pastronitubin e shkarkimit.</p> <p>Pastroni filtrin e shkarkimit.</p>
	<ul style="list-style-type: none"> <li>Ngarkesa eshte shume e vogel.</li> <li>Ngarkesa eshte e pabalancuar pajisja ka nje sistem korigjimi.</li> <li>Nese teshat jane te renda, ky sistem mund te ndaloje centrifugen ose te tere cikline centrifuges.</li> <li>Neseteshat jane end te lagura ne mbarim te ciklit, shtoni disa tesa te vogla pe rte balancuar ngarkesen dhe perserisni ciklin e centrifuges.</li> </ul>	<p>Shtoni 1 ose 2 artikuj te ngjashem per te balancuar peshen.</p> <p>Rirregulloni peshen qe te lejoni centrifugen te vazhdoje sic duhet.</p>
	 <ul style="list-style-type: none"> <li>Mos keni lene deren hapur?</li> </ul>	<p>Mbyllni deren.</p> <p>* Nese " dE " vazhdon te shfaqet telefononi servisin.</p>
		<p>Hiqeni nga priza dhe therrisni servisin.</p>
	<ul style="list-style-type: none"> <li>Uji rrjedh me shume presion per shkak te valvules se gabuar te ujit.</li> </ul>	<p>Mbyllni rubinetin e ujit.</p> <p>Hiqeni nga priza.</p> <p>Telefononi servisin.</p>
	<ul style="list-style-type: none"> <li>Sensori I nivelit te ujit ka keqfunksionuar.</li> </ul>	
	<ul style="list-style-type: none"> <li>Mbipeshe ne motor.</li> </ul>	
	<ul style="list-style-type: none"> <li>Mbipeshe ne motor.</li> </ul>	
	<ul style="list-style-type: none"> <li>Shkeputje e energjise elektrike.</li> </ul>	<p>Rifilloni ciklin.</p>

## Guida e problemeve



Funksioni SmartDiagnosis™ është i vlefshëm vetëm për produktet me shenjen e 'SmartDiagnosis™'. Në rastin e telefoni celular me opsion statik, funksioni i diagnostikimit mund të mos funksionojë siç duhet.

### ■ Përdorimi i SmartDiagnosis™

- Përdorni këto karakteristika vetëm kur jepet udhëzimi për ta bërë nga qendra udhëzimit. Tingulli i transmisionit i ngjashëm me një makineri faksi, nuk ka kuptim përveç se nga një call center.
- SmartDiagnosis™ nuk aktivizohet nëse makina nuk ndizet. Nëse e kjo ndodh atëherë problemi duhet zgjidhur pa SmartDiagnosis™.

Nëse keni probleme me lavatricën tuaj, telefononi qendrën e kujdesit ndaj klientit.

Ndëqni udhëzimet e dhëna nga agjentët, dhe respektoni hapat e mëposhtëm nëse është e nevojshme:

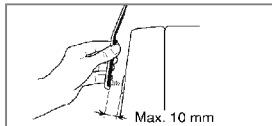
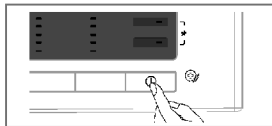

1. Shtypni butonin e energjise për të aktivizuar lavatricën. Mos shtypni asnjë buton tjetër ose të rrotulloni butonin e përgjeshjes së ciklit.

2. Kur udhëzoheni nga qendra, vendoseni pjesën boksit të telefonit tuaj afër butonit të energjise.

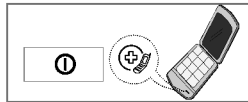

3. Shtypni dhe mbani të shtypur butonin "Temperaturën" për tre sekonda, ndërsa mbani pjesën e boksit të telefonit afër butonit të energjise.
4. Mbani telefonin deri sa transmetimi i tonit të kthe mbaruar. Kjo do të marrë pothuajse 17 sekonda, dhe ekrani do të numërojë mbrapa kohën.
  - Për rezultate më të mira, mos e levizni telefonin ndërkohë që po transmetohen tonet.
  - Nëse agjenti i qendrës nuk është në gjendje të krijojë një lidhje dhe regjistrim të të dhënave, mund të kërkojë ta provoni perseri.
  - Duke shtypur butonin e energjise gjatë transmetimit do të fikë funksionin e SmartDiagnosis™.
5. Sapo të mbarojë numerimi dhe tingujt të kene mbaruar, rifilloni bashkëbisedimin tuaj me agjentin e qendrës së udhëzimit, i cili do të jetë në gjendje tju asistojë duke përdorur informacionin e transmetuar për analize në qendrën e shërbimit të klientit.

Smart Diagnosis është një funksion për zgjidhjen e problemeve i cili është krijuar për të ndihmuar dhe jo për të zëvendësuar metodën tradicionale të zgjidhjes së problemeve me anë të thirrjeve të shërbimit ndaj klientit. Efektiviteti i këtij funksioni varet nga faktorë të ndryshëm duke përfshirë, por pa kufizuar, marrjen e thirrjeve të telefonit celular i cili përdoret për transmetimin, çdo zhurmë e jashtëm që mund të shfaqet gjatë transmetimit si dhe akustikën e dhomës në të cilën ndodhet aparati.

Prandaj LG nuk garanton se Smart Diagnosis do të zgjidhë çdo problem që mund të shfaqet.

## **T**ermat e garancise

### **Hedhja e pajisjes**

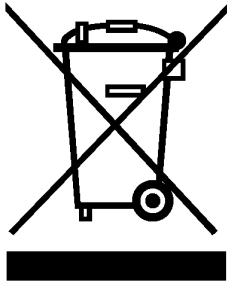

1. Kur shenja e mesiperme shfaqet ne paketimet e produkteve do te thote qe ky produkt mbulohet nga direktiva europiane 2002/96/EC.
2. Te gjitha produktet elektrike duhen hedhur vecmas mbetjeve te qytetit apo bashkise.
3. Hedhja e produktit sipas menyres se duhur parandalon pasojat negative mbi ambientin.
4. Per me shume detaje kontaktoni zyren korresponduese te qytetit tuaj ose qendren tuaj te blerjes.

### **C'FARE NUK PERFSHIHET NE GARANCI :**

- Sherbimi i servisit nuk vjen ne vendodhjen tuaj per t'ju treguar si ta perdorni pajisjen.
- Nese pajisja lidhet me burime elektrike te ndryshme nga ato te percaktuara ne manual.
- Nese demtimi shkaktohet aksidentalisht, neglizhence, keqperdorim apo shkaqe natyrore.
- Nese demtimi eshte kryer nga faktore te perdorimit jo shtepiak, apo jo ne perputhje me kerkesat ne manual.
- Nese demtimi shkaktohet nga parazitet si minjte apo buburrecat.
- Zhurmat qe konsiderohen normale si derdhja e ujit, centrifuga apo tingujt paralajmerues.
- Korrigjimi i instalimit si : nivelimi i produktit pershtatja e derdhjes.
- Heqja e objekteve te huaja/substanca te mbetura, perfshire pompen dhe tubin furnizues te ujit psh: rere, thonj, tela sytjenash, kopsa etj.
- Zevendesim i prizave apo ndryshime hidraulike.
- Korrigjim i riparimeve te paautorizuar.
- Demtime te prone private te shkaktuara nga kjo pajisje.
- Nese produkti perdoret per qellime komerciale nese nuk mbulohet nga garancia.  
(Shembull : Vende publike, si banjo publike, lavanteri, konvikte, qendra trajnimesh etj)

Nese ky produkt instalohet jashte jashte qendrave normale te sherbimeve, cdo kosto mbi transportin perfshire ne riparim apo zevendesim te pjeseve me defekt do te mbulohet nga perdoruesi.





СЕРИСКИ

МАКЕДОНСКИ

# МАШИНА ЗА ПЕРЕЊЕ

## УПАТСТВО ЗА КОРИСНИКОТ

Ви благодариме што купивте  
LG потполно автоматска машина за перење алишта.  
Ве молиме прочитајте го внимателно Вашето Упатство за  
корисникот, содржи упатства за безбедно поставување,  
употреба и одржување.  
Задржете го за користење во иднина.  
Запишете ги серискиот број и бројот на моделот на Вашата  
машина за перење алишта.

F14B8Q/TD(W)(A)(1~9)

F12B8Q/TD(W)(A)(1~9)

F10B8Q/TD(W)(A)(1~9)

## Кarakterистики на производот



### ■ Заштита од стуткување

Со алтернативното ротирање на барабанот, стуткувањето во пералната е минимално.



### ■ За перење во топла вода

Внатрешниот греач автоматски ја загрева водата до нај поволна температура за одбраниот програм



### ■ Поекономичен со Интелигентен систем на перење

Интелигентниот систем на перење ја открива количината на алишта и температурата на водата, а потоа го определува оптималното ниво на вода и времето за перење со цел да ги минимизира потрошувачката на енергија и вода.



### ■ Заштита од деца

Системот заштита од деца се користи за да ги спречи децата да притискаат на било кое копче, со цел да ја променат програмата во текот на работењето на машината.



### ■ Контролен систем за намалување на бучавата

Со препознавање на количината на алишта и останатите работи, рамномерно го распоредува товарот за намалување на нивото на бучава на центрифугата.



### ■ Систем на директен погон

Новиот ДЦ мотор на еднонасочна струја без четкички го врти барабанот директно, без каиш и валјак.



### ■ 6 движење

Пералната може да изведува бројни движења на барабанот или комбинација од различни движења во зависност од одбраната програма за перење. Комбинирано со контролирана брзина на вртење и способност на барабанот да се врти на лево или на десно, работата на машината е значително подобрена, давајќи совршени резултати во секое време.

## Содержина

Предупредувања .....	3
Спецификации .....	4
Поставување .....	5
Внимателно пред перење .....	11
Додавање детергент .....	12
Управување .....	14
Како се користи машината за перење .....	16
Одржување .....	23
Водич за решавање на проблеми .....	27
Услови за гаранција .....	31



## **Предупредувања**

### **ПРЕД УПОТРЕБА ПРОЧИТАЈТЕ ГИ СИТЕ УПАТСТВА И ПОЈАСНУВАЊА**



#### **ПРЕДУПРЕДУВАЊА!**

**За Ваша безбедност, мора да се придржувате кон информациите во ова упатство за да го минимизирате ризикот од пожар или експлозија, електричен удар или да спречите оштетување на имотот, лична повреда или смрт.**

#### **ЗНАЧАЈНИ УПАТСТВА ЗА БЕЗБЕДНОСТ**

**ПРЕДУПРЕДУВАЊЕ :** За да го намалите ризикот од пожар, електричен удар или повреда на лицата при користење на машината за перење, следете ги следниве мерки на претпазливост, вклучувајќи го следново:

- Пред поставување, проверете дали е надворешно оштетена. Доколку е, не ја поставувајте.
- Не ја поставувајте или чувајте машината на место каде што ќе биде изложена на временски влијанија.
- Не мешајте се во контролите.
- Не поправајте или заменувајте го било кој дел од машината за перење или се обидувајте да ја сервисирате, освен ако не е посебно наведено во упатствата за ракување и одржување или кои ги разбирате и можете да ги изведете.
- Внимавајте просторот под и околу Вашите апарати да биде чист од запаливи материјали како што се газа, хартија, стари крпи, хемикалии итн.
- Неопходно е строго набљудување доколку овој апарат се користи од или близу деца или постари лица. Не им дозволувајте да играат на, со, или во овој или било кој друг апарат.
- Чувајте ја машината далеку од оган.
- Миленичијата чувајте ги подалеку од апаратот.
- Не оставајте ја отворена вратата на машината за перење. Отворената врата може да ги привлече децата да висат на вратата или да се искрадат внатре во машината.
- Никогаш не посегайте во машината додека таа работи. Почekaјте се додека барабанот потполно не престане да се врти.
- Процесот на перење може да го намали степенот на запаливост на материјалите.
- За да го избегнете тоа, внимателно придржувајте се кон упатствата за перење и одржување од производителите на облека.
- Не перете или сушете предмети кои биле чистени, перени, нагнати во и испрскани со запаливи или експлозивни супстанции (како што се восок, масло, боја, бензин, одмирсувачи, растварачи за хемиско чистење, керозин и тн.) кои можат да се запалат или експлодираат. Маслото може да остане во кадиката по завршувањето на целиот циклус, и да предизвика пожар во текот на сушењето. Затоа, не ставајте измастена облека во машината.
- Не удирајте по вратата кога е затворена или не обидувајте се присилно да ја отворите кога таа е затворена. Ова може да доведе до оштетување на машината.
- Кога машината за перење работи на висока температура, предната врата може да биде многу загреана. Не допирајте ја.
- За да ја намалите можноста од електричен удар, исклучете ја машината од доводот за струја или исклучете ја машината од разводната табла со отстранување на осигурувачот или исклучување на прекинувачот пред било какво одржување или чистење на машината.
- При исклучување на кабелот за струја, не исклучувајте го со нагло извлекување на кабелот. Во спротивно, може да дојде до оштетување на кабелот.
- Никогаш не обидувајте се да ракувате со овој апарат доколку е оштетен, работи неправилно, делумно е расклопен, или му недостасуваат делови или се расипани, вклучувајќи оштетен кабел или приклучок.
- Пред отфрлање на стара машина, исклучете ја од струја. Направете го кабелот бескорисен. Исчете го директно кабелот зад машината за да спречите погрешна употреба.
- Кога производот е потопен, Ве молиме да повикате сервисна служба. Постои опасност од електричен удар и пожар.

**\* Не Притискајте ја вратата прекумерно кога вратата од машината е отворена. Со ова би можеле да ја повртите машината.**

#### **ЗАЧУВАЈТЕ ГИ ОБИЕ УПАТСТВА**

#### **УПАТСТВА ЗА ЗАЕМЈУВАЊЕ**

Овој апарат мора да биде заземјен. Во случај на неправилно работење на машината или расипување, заземјувањето ќе го намали ризикот од електричен удар создавајќи линија на најмал отпор за електричната енергија. Овој апарат е опремен со кабел кој има проводник за заземјување на опремата и приклучок за заземјување. Приклучокот мора да се приклучи во соодветен штекер кој е правилно поставен и заземјен во согласност со локалните правила и одредби.

- Не употребувајте адаптер или на друг начин да го попречувате приклучокот за заземјување.
- Доколку немате соодветен штекер, консултирајте се со електричар.

**ПРЕДУПРЕДУВАЊЕ :** Неправилно поврзување на проводник за заземјување на опремата може да предизвика ризик од електричен удар. Доколку се сомневате дали апаратот е правилно заземјен, повикајте стручен електричар или сервисер. Не менувајте го приклучокот со кој апаратот е опремен – доколку не одговара на штекерот, побарајте стручен електричар да постави соодветен штекер.



## Спецификации



- Назив : Машина за перење со полнење од предната страна
- Електрична моќ : 220-240V~, 50/60 Hz
- Големина : 600мм (шир) x 550мм (длаб) x 850мм(вис)
- Тежина : 62кг
- Max. Ват : 2100W, 0.33 W (Исклучено, Состојба на подготвеност)
- Капацитет на перење : 7кг [F14/12/10B8QD(W)(A)(1~9)]  
8кг [F14/12/10B8TD(W)(A)(1~9)]
- Брзина на центрифуга : Rinse Hold/No Spin/400/800/1400  
Rinse Hold/No Spin/400/800/1200  
Rinse Hold/No Spin/400/800/1000
- Потрошувачка на вода : 49л [F14/12/10B8QD(W)(A)(1~9)]  
56л [F14/12/10B8TD(W)(A)(1~9)]
- Дозволен притисок на вода : 0.3-10кгф/cm<sup>2</sup> (30~1000кПа)

\* Изгледот и спецификациите може да варираат без да влијае на квалитетот на уредот.

### Додатоци

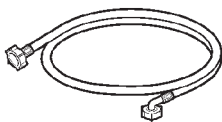

Црево за полевање 1 EA

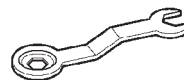

Клуч за одвртување

## Поставување

Поставете или чувајте ја машината онаму каде што нема да биде изложена на температури под минус или изложена на временски влијанија.

Заземјете ја машината за перење правилно во согласност со сите правила и одредби.

Основното отварање не смее да биде попречено од прекривка кога машината за перење е поставена на послан под.

Во држави во кои има области кои може да бидат нападнати од бубашваби и други штетници, посебно внимание треба да се посвети на уредот и неговата околина, да се одржуваат чисти цело време. Секое оштетување кое е предизвикано од бубашваби и други штетници нема да биде покриено со гаранцијата на апаратот.

### ■ Преносни навртки

Апаратот е опремен со преносни навртки за да спречи внатрешно оштетување за време на транспортот.

- Пакувањето и преносните навртки мора да се отстранат пред употреба на машината.

При распакување на основата, осигурајте се да го отстраните дополнителното потпорно пакување која се наоѓа во средината од пакувањето на основата.

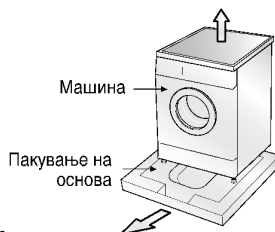

### ■ Отстранување на преносни навртки

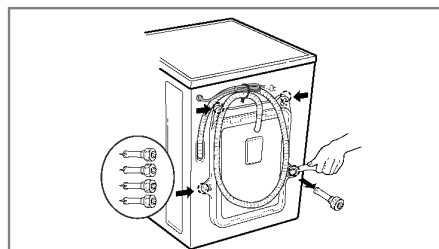
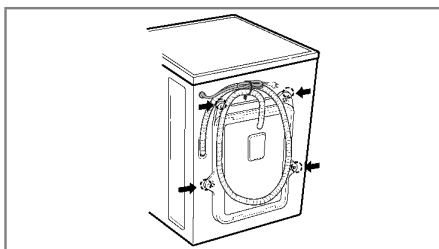

1. За да се спречи внатрешно оштетување при транспорт, посебните четири навртки се заклучени. Пред да ја вклучите машината, отстранете ги навртките заедно со гумениите заптивки.
2. Одвртете ги 4-те навртки со клучот.
3. Извадете ги четирите навртки заедно со гумениите заптивки полека вртејќи ја заптивката. Зачувајте ги навртките и клучот за идна употреба.
4. Затворете ги отворите со приложените заптивки.

- Доколку не се отстранат, може да дојде до силно вибрирање, бучава и неправилно работење.

- Кога и да се пренесува апаратот, преносните навртки мора повторно да се стават.

## Поставување

### ■ Критериуми за место на поставување

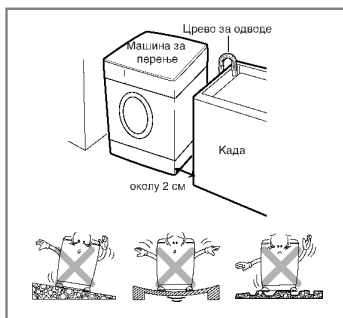

#### Ниво на под:

Дозволен нагиб под целата машина е 1°.

#### Приклучок за струја:

Мора да биде на 1.5 м растојание од едната страна на машината за перење. Не преоптеретувајте го приклучокот со повеќе од еден апарат.

#### Дополнително појаснување:

За сид, врата и под, потребно е посебно поставување. (10 см :од задната страна /2 см: десно и лево)

Никогаш не ги ставајте или чувате предметите за перење врз машината.

Тие може да ги оштетат крајот или контролата на процесот.

### ■ Поставување

Поставете ја машината за перење на рамен твррд под.

Осигурајте се дека циркулацијата на воздух околу машината не е попречена од прекривки, и слично.

- Никогаш не обидувајте се да израмните нерамни површини на подот со поставување парчиња дрво, картон или слични материјали под машината.
- Доколку не може да се избегне поставување на машината веднаш до шпорет или печка на јаглен мора да се вметне изолација (85x60cm) прекриена со алуминиумска фолија од страната на шпоретот или печката.
- Машината за перење не смее да се постави во простории каде температурата може да падне под 0°Ц.
- Ве молиме проверете откако машината е поставена, дека до неа во случај на дефект сервисерот да има лесен пристап.
- При инсталирањето на машината за перење подесете ги сите четири ногарки користејќи виљушкест клуч за преносни навртки се додека не се осигурате дека апаратот е стабилен, и има околу 20мм растојание помеѓу горниот дел на машината и работната површина над неа.
- БС Податоци за безбедност на приклучокот (За корисници на В.Б.).



## Поставување

### Електрично поврзување

1. Не употребувајте продолжен кабел или двоен адаптер.
2. Доколку кабелот доставен со машината е оштетен, мора да биде заменет од страна на производителот или неговите овластени сервисни служби или слично стручно лице со цел да се избегне несрекен случај.
3. Секогаш после употреба исклучете ја машината од струја и исклучете го доводот на вода.
4. Поврзете ја машината со заземјен приклучок во согласност со тековните регулативи за поврзување.
5. Апаратот мора да биде поставен така што ќе овозможи лесен пристап до приклучокот.
  - Поправките на машината за перење мора да ги извршуваат единствено стручно оспособени лица. Поправките извршени од страна на неискусни лица можат да предизвикаат повреда или сериозни неправилности. Контактирајте го Вашиот локален сервисен центар.
  - Не поставувајте ја Вашата машина за перење во простории каде што може да има температури под минус. Замрзнатите црева може да се распрснат под притисок. Сигурноста на уредот за електрична контрола може да биде намалена на температури под точката на мрзнење.
  - Доколку апаратот е испорачан во текот на зимата и температурите се под нулата: Ставете ја машината за перење на собна температура неколку часа пред да ја ставите во употреба.

### ВНИМАНИЕ

Овој апарат не е наменет за употреба од деца и лица со намалени физички и ментални способности без надзор. Надгледувајте ги децата за да се уверите дека нема да си играат со апаратот.

### ВНИМАНИЕ

#### ВНИМАНИЕ во врска со кабелот за електрична енергија

За повеќето апарати се препорачува да бидат приклучени на посебно струјно коло, односно единечно излезно коло кое го обезбедува со електрична енергија само тој апарат без дополнителни излезни или разгранети кола. За секој случај, проверете ја страницата со спецификации на сопственикот на ова упатство.

Не преоптерувајте ги штекерите на ѕидот. Преоптоварените ѕидни штекери, олабавени или оштетени ѕидни штекери, продолжителни кабли, стари кабли за електрична енергија или оштетена или испукана изолација на жица се опасни. Било кој од овие услови може да предизвика електричен шок или пожар. Проверувајте го кабелот на вашиот уред повремено, и доколку неговиот изглед укажува на оштетување или истрошеност, исклучете го од струја, прекинете со користење на уредот и заменете го кабелот со ист таков дел кај овластен сервисер.

Заштитете го кабелот за електрична енергија од физичка и механичка неправилност како што е мотање, извиткување, примечување, затворање врата преку него или газење врз него. Особено внимание треба да се обрати на приклучниците, ѕидните штекери и местото каде кабелот излегува од уредот.

Ако апаратот се снабдува од продолжен кабел со приклучок за електричен уред или пренослив електричен штекер, продолжниот кабел со приклучок за електричен уред или преносливиот штекер мора да биде поставен така што не може да се прска или да навлегува влага.

- Машината за перење треба да се поврзе до главната водоводна цевка со употреба на нови комплекти на црева и не треба да се користат стари комплекти на црева.
- Поврзување на црево за довод на вода



#### ЗАБЕЛЕШКА

Откако поврзувањето е завршено, доколу од црево то протекува вода, повторете ги истите чекори. Користете стандарден тип на славина за довод на вода. Доколку славината е правоаголна или преголема, отстранете го прстенот пред да ја вметнете славината во адаптерот.

- Притисокот за довод на вода мора да биде меѓу 30 кПа и 1000 кПа (0.3~10 кг/см<sup>2</sup>)
- Не го откачувајте или преплетувајте вкрстено излезното црево при негово поврзување до вентилот.
- Доколку притисокот за довод на вода е поголем од 1000 кПа, треба да се инсталира уред за декомпресија.
  - Со цревата за довод на вода доставени се и две гумени заптивки, со цел да се спречи протекувањето на вода.
  - Проверете ја непропустливоста на вода на приклучоците на машината за перење со целосно одвртување на славината.
  - Проверувајте го црево то повремено и доколку треба, заменете го.
  - Осигурајте се дека црево то не е извиткано и дека не е напукнато.



# Поставување

## Обична славина без жлеб и тип на влезно црево на навртување

1. Одвртете ја навртката за фиксирање да ја наместите славината.
2. Туркајте го приклучокот нагоре се додека гумената заптивка цврсто се прицврсти за славината. Потоа затегнете ги 4те навртки.
3. Туркајте го цревозо за довод на вода вертикално нагоре така што гумената заптивка во цревозо целосно ќе се прилепи на славината и потоа затегнете го вртејќи десно.

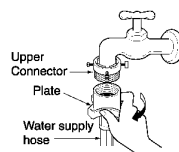
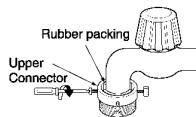
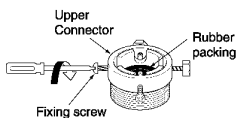

## Обична славина без жлеб и тип на влезно црево

1. Олабавете го горниот поврзувач.
2. Туркајте го горниот поврзувач нагоре се додека гумената заптивка цврсто се прицврсти за славината. Потоа затегнете ги 4те навртки.
3. Поврзете го цревозо за довод на средниот приклучок туркајќи ја плочката надолу.

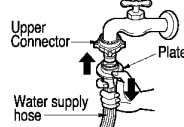
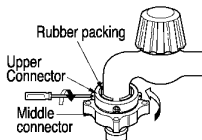
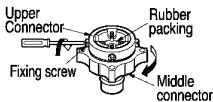

- Во случај пречникот на славината да е голем отстранете ја плочката водилка.

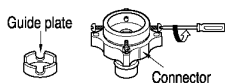

- Свртете го средниот приклучок да не протекува вода.
- Осигурете се гумената заптивка да е внатре во приклучокот на цревозо.

- За да го одвоите цревозо за снабдување од средишниот приклучок затворете ја славината. Потоа повлечете го влезното црево надолу, туркајќи ја плочката надолу.

### Користете хоризонтална славина

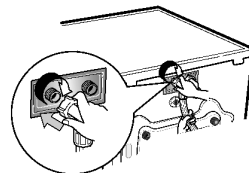
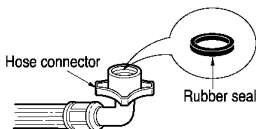
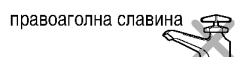
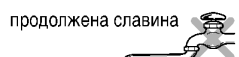
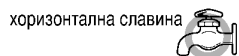

- Осигурете се дека нема јазли во цревозо и дека не е напукнато.

## Поставување

Оваа опрема не е направена за користење во морскиот сообраќај или за користење на подвижни инсталации како што се приколките, авионите итн.

Затворете го вентилот на цевката доколку не ја користете машината подолго време (на пр. на одмор), особено ако нема одвод на подот во непосредна близина.

При отстранување на апаратот, прекинете ги главните кабли, и отстранете го кабелот.

Оневозможете заклучување на вратата да спречите малите деца да се затворат внатре.

Материјалот за пакување (на пр. фолии, стиропор) може да биде опасен за децата. Постои опасност од задушување!

Чувајте ги сите пакувања подалеку од дофат на деца.

### ■ Поставување на цревето за одвод

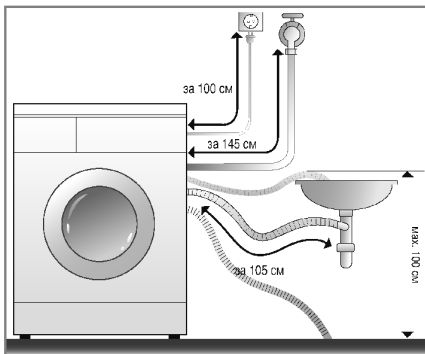
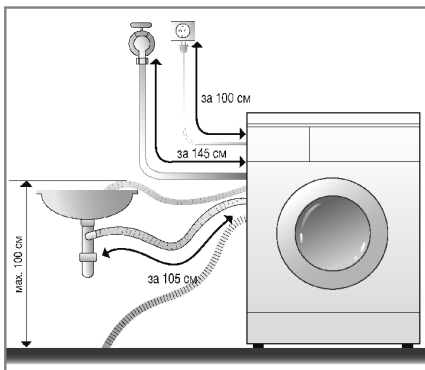

- Цревето за одвод не треба да биде поставено повисоко од 100 см од подот.
- Правилното поставување на цревето за одвод ќе го заштити подот од истекување на вода.
- Кога цревето за одвод е многу долго, не го туркајте назад во машината. Ова ќе доведе до необична бучава.

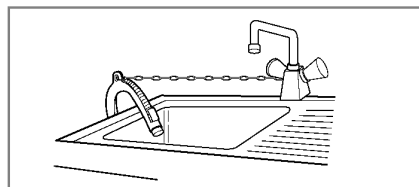

- При поставување на цревето за одвод во мижалникот, зацврстете го со жица.
- Правилното поставување на цревето за одвод ќе го заштити подот од истекување на вода.

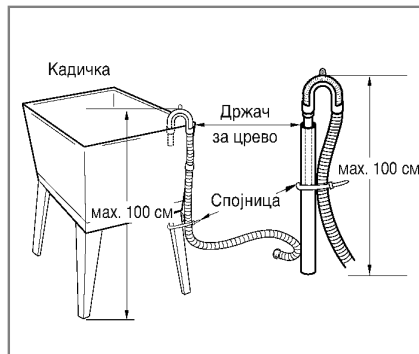

## Поставување

### ■ Регулмирање на нивото

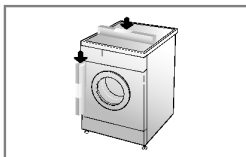

1. Правилното определување на нивото на машината за перење спречува прекумерна бучава и вибрирање. Поставете го апаратот на тврда рамна површина на подот, по можност во аголот на собата

**ЗАБЕЛЕШКА** *Дрвен или лебдечки под може да придонесат за прекумерно вибрирање и грешки како резултат на нестабилна подлога.*

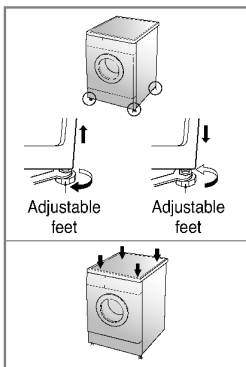

2. Ако подот е нерамен, поставете ги прилагодливите ногарки како што се бара, (не вметнувајте дрвца и.т.н. под ногарките). Проверете сите четири ногарки да се стабилни и да лежат на подот, а потоа проверете дали апаратот е поставен потполно рамно (користете либела).

\* *Откако машината е поставена, затегнете ги контранавртките нагоре кон основата на пералната. Сите контранавртки мора да бидат затегнати.*

**ЗАБЕЛЕШКА** *Во случај кога машината за перење е поставена на повисока основа, таа мора да биде прицврстена со цел да се спречи опасност од нејзино паѓање.*

- \* *Дијагонална проверка*  
*Кога ги туркате надолу краевите на горната плоча на машината за перење дијагонално, машината не треба воопшто да се движи нагоре надолу (Ве молиме проверете ги двете насоки)*  
*Ако машината се клати кога ја туркаме горната плоча дијагонално, прилагодете ги ногарките повторно.*

### ■ Бетонски подови

- Површината на поставување мора да е чиста, сува и рамна.
- Поставете ја машината за перење на рамен твр под.

### ■ Подови од плочки (Лизгави подови)

- Поставете ја секоја ногарка на самолеплива трака и поставете ја машината соодветно. (Исечете самолеплива трака на делчиња од 70x70 mm и залепете ги делчињата на суви плочки каде машината ќе стои.)
- \* Траката е самолеплив материјал кој се користи за скали и скалила и спречува лизгање.

### ■ Дрвени подови (лебдечки подови)

- Дрвените подови се особено чувствителни на вибрирања.
- За да се спречи вибрирањето Ви препорачуваме да ставите гумени прстени под секоја ногарка, најмалку 15mm цврсто под пералната, прицврстени со навртки на најмалку две подни греди.
- Доколку е можно поставете ја пералната во некој агол од собата, каде подот е постабилен.
- \* Вметнете гумени прстени да се намали вибрирањето.
- \* Вие може да се снабдите со гумени прстени (p/no.4620ER4002B) од продавниците за делови на LG.

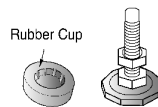

### Важно!

- Правилното поставување и порамнување на пералната обезбедува долготрајност, правилна и сигурно функционирање.
- Машината за перење мора да е поставена совршено хоризонтално и да стои цврсто на местото.
- Таа не смее да „се лула“ на аглите кога е полна.
- Површината на поставување мора да е чиста, подот да не е полиран или да нема други средства за премачкување.
- Не дозволувајте ногарките на пералната да се намократ. Ако ногарките се намократ, може да се лизга.

# Внимателно пред перење

## ■ Пред првото перење

Одберете операција (ПАМУК) 60°C, додајте половина доза од детергентот и пуштете ја машината да пере без облека. Со ова ќе се отстранат остатоците и водата од барабанот кои можеби останале при производството.

## ■ Внимателно пред првото перење

### 1. Етикети за одржување

Видете ги етикетите за одржување на Вашите алишта. Тоа ќе Ви го покаже составот на Вашата облека и како таа треба да се пере.

### 2. Распоредување

За да имате подобри резултати, распоредете ја облеката на купчиња кои можат да се перат со иста операција. Температурата на водата и брзината на вртење и различните ткаенини треба да се перат на различни начини. Секогаш одделувајте ги темните бои од светлите и белите. Перете ги одделно затоа што може да дојде до пренесување на боја и влакненца врз белите алишта. Ако е можно, не ги перете многу валканите алишта заедно со помалку валканите.

Валкани (многу, нормално, малку) ..... Одделете ја облеката според интензитетот на валканост.

Обоени (бели, средни, темни) ..... Одделете ги белите ткаенини од ткаенините во боја.

Газа (кои оставаат и попримаат влакненца) ..... Перете ги одвоено алиштата кои оставаат влакненца и алиштата кои истите ги попримаат.

### 3. Внимателно пред полнење на машината

■ Комбинирајте ги големите и малите парчиња во куп. Најпрво ставете ги големите парчиња. Големите парчиња не треба да зафаќаат повеќе од половината од вкупното полнење за перење.

■ Не перете поединечни парчиња. Ова може да предизвика неурамнотежено полнење. Додадете едно или две слични парчиња.

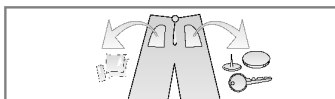

• Проверете ги сите џебови и осигурете се тие да бидат празни. Парчињата како што се клинци, шноли, кибрити, пенкала, монети и клучеви може да ги оштетат и Вашата машина и Вашите алишта.

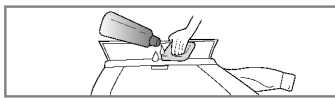

• Затворете ги патентите, закачалките и врвците за да не ја закачуваат Вашата облека.

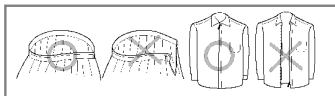

• Претходно исчистете го правот и дамките со исчетување и малку растворен детергент во вода на места како што се јаките и манжетните за полесно да се отстранат.

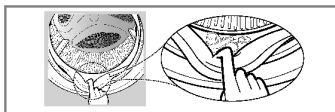

• Проверете ги извиткувањата на флексибилната гума (сива) и доколку има некои мали предметчиња, отстранете ги.



• Проверете во внатрешноста кај барабанот и отстранете ги сите парчиња од него за следниот циклус на перење.

• Отстранете ги сите алишта или предмети од флексибилната гума за спречите оштетување како на материјалот така на гумата.

## Додавање на детергент

### 1. Фиока со прегради

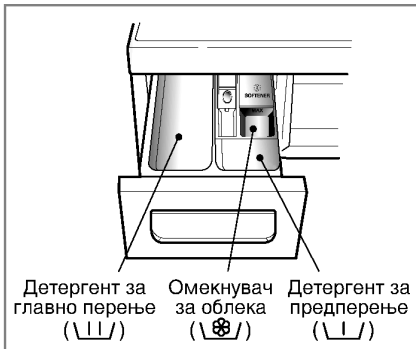

- Само главно перење → \ \ /
- Предперење + Главно перење → \ \ / • \ \ /

### 2. Додавање омекнувач

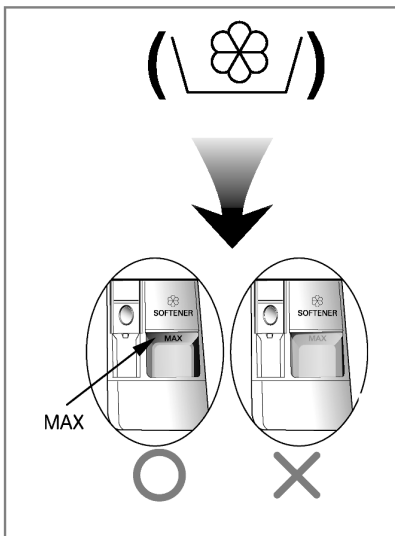

- Не повеќе од означената линија за максимум. Полека затворете ја фиоката со прегради. Преполнувањето може да предизвика предвременно распределување на омекнувачот што може да остави остатоци на облеката.
- Не оставајте го омекнувачот во фиоката за детергент повеќе од два дена. (Омекнувачот може да се засуши)
- Омекнувачот се додава автоматски во текот на последниот циклус на плакнење.
- Не ја отварајте фиоката при полнење со вода. Растворувачи (бензин и сл.) не се дозволени.

**ЗАБЕЛЕШКА** Не истурајте омекнувач директно врз материјалот. Додавање детергент.

## Доодавање на детергент

### 3. Количина на детергент

- Детергентот треба да се користи според инструкциите на производителот.
- Доколку се користи повеќе од препорачаното количество, може да се доведе до прекумерно создавање пена и намалување на ефикасноста на машината или преоптеретување на моторот.
- Користете само детергент во прав за машина за прење со предна врата.

\* Доколку се создава премногу пена, ве молиме намалете ја количината на детергент.

- Користењето на детергентот треба да се прилагоди на температурата на водата, тврдината на водата, големината и нивото на извалканост на алиштата. За подобри резултати, избегнувајте прекумерно создавање пена.

### 4. Омекнувачи на вода

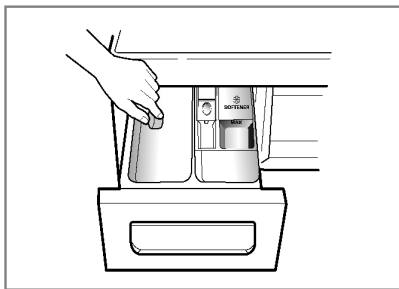

- Омекнувачите на вода, како што е средството против каменец (Калгон) може да го намалат користењето на детергентот во области каде водата е премногу тврда. Дозирајте според упатството на пакувањето. Најпрво додадете детергент, а потоа омекнувач на водата.
- Користете количество детергент како за мека вода.

### \* Совети

**Максимално полнење :** според препораките на производителот.

**Делумно полнење :** 3/4 од целиот износ.

**Минимум полнење :** 1/2 од целиот износ.

### 5. Употреба на таблети

- 1) Отворете ја вратата и ставете ги таблетите во го барабанот.

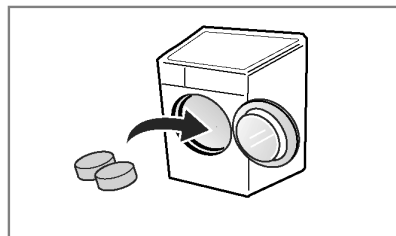

- 2) Ставете ги алиштата во барабанот.

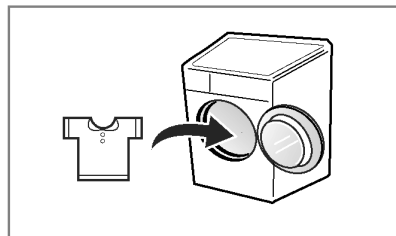

- 3) Затворете ја вратата.

# у правување

## ■ Програмска табла за перење

- Препорачани операции според видот на алиштата за перење

Програма	Опис	Тип на материјал	Соодветна температура	Максимално полнење
<b>Памук (Cotton)</b>	Овозможува подобра работа со комбинирање на бројни движења на барабанот.	Кај облека која не ја губи бојата (кошули, нокници, пиџами и др.) и лесно извалкана долна облека од памук.	60°C (ладно да 95°C)	Рангирање
<b>Еко памук (Cotton Eco)</b>	Дава подобрена работа со помала потрошувачка на енергија.		40°C (ладно да 60°C)	
<b>Облека лесна за одржување (Ease Care)</b>	Овој циклус е погоден за вообичаени кошули на кои што не им е потребно пеглање по перењето.	Полиамиди, акрил, полиестер.	40°C (ладно да 60°C)	4.0 кг
<b>Мешано (Mix)</b>	Овозможува истовремено перење на разни материјали.	Разни видови на ткаенини освен специјална облека. (Свила/ деликатни работи, спортска облека, темна облека, волна, јоргани/завеси).	40°C (ладно да 40°C)	
<b>Грижа за бебе (Baby Care)</b>	Одстранете ги тврдокорните и валканите дамки и овозможете подобри перформанси на плавење.	Малку извалкана бебешка облека	60°C (95°C)	6.0 кг
<b>Грижа за кожа (Skin Care)</b>	Успешно одстранете ги остатоците од детергент од облеката.	Ткаенините кои ќе бидат во директен контакт со кожата, на пример долната облека, марамчиња, пешкири, јастучници и постела.	40°C (ладно да 60°C)	Рангирање
<b>Јорган (Duvet)</b>	Овој циклус е за поголеми работи како на пример прекривки за кревети, перници, прекривки за кауч и др.	Памучна постелнина освен специјална облека (осетлива, волна, свила и др.) со полнење: јоргани, перници, кебиња, прекривки за кауч со лесно полнење.	40°C (ладно да 40°C)	1 единична големина
<b>Спортска облека (Sports Wear)</b>	Овој циклус е погоден за спортска опрема како на пример тренерки и облека за трчање.	Кулмакс, гор-текс, руно и симпатекс.		2.0 кг
<b>Чувствителна облека (Delicate)</b>	Овој циклус е за перење на деликатни алишта како на пример долна облека, блузи и др.	Деликатни, лесно оштетени алишта.	20°C (ладно да 40°C)	3.0 кг
<b>Волна (Wool)</b>	Овозможува перење на волнени ткаенини ( Користете детергент за волнени ткаенини што можат да се перат во машина )	Волнена облека која може да се пере во машина само со чисто нова волна.	40°C (ладно да 40°C)	2.0 кг
<b>Брзо 30 (Quick 30)</b>	Овој циклус овозможува брзо перење на мали полнења и лесно валкани алишта.	Обоени алишта што лесно се валкаат.	20°C (ладно да 40°C)	
<b>Интензивно 60 (Intensive 60)</b>	Во рамки на 60 минути дава подобро перење и енергетска ефикасност.	Памук и мешани ткаенини. (Специјална ПРОГРАМА во рок од 60 минути за нормално валкани алишта).	60°C (ладно да 60°C)	4.0 кг

## у правување

- \* **Температура на водата** : Изберете температура, която да е подходяща за програмата. Когато перете, винаги следвайте указанията в етикета на производителя на дрехата.
- \* **Интензивно** : Ако прането е силно замърсено, ефикасно е използването на опция "Интензивно".
- \* **Предпране** : Когато прането е много силно замърсено.
- \* **Без мачкане** : Ако искате да предотвратите мачкането, натиснете бутон Без мачкане.
- \* **Изплакване с медицинска грижа** : за висока ефективност или по-голяма чистота при операцията по изплакване можете да изберете опцията Изплакване с медицинска грижа.
- \* **Настройте програмата на опция „Памук 40°C + интензивно (половин зареждане)”, „Памук 60°C + интензивно (половин зареждане)”, „Памук 60°C + интензивно (пълно зареждане)” за тестване според съответствието със стандарти EN60456 и Директивата 1015/2010.**  
 - Стандарт 60°C памук програма: Памук + 60°C + интензивно  
 - Стандарт 40°C памук програма: Памук + 40°C + интензивно  
 (Те са най-ефективните програми по отношение на комбинирана консумация на електричество и вода за пране на този вид памучно пране)
- \* Действителната температура на водата може да е различна от заявената температура на цикъла.
- \* Резултатите от теста зависят от налягането на водата, твърдостта, температурата на входящата вода, температурата на стаята, вида и количеството на зареждането, степен на замърсяването, използвания перилен препарат, колебанията в основното електрозахранване и избраните допълнителни опции.



Програмата за пране на вълна в тази машина е одобрена от Woolmark за пране на продукти на Woolmark, за които се допуска машинно пране, при условие, че продуктите се перат съгласно инструкциите на етикетите им и указанията на производителя на тази перална машина M0801.

- **Забележки** : Препоръчва се използване на неутрален перилен препарат. С цел запазване на дрехата, в програмата за пране на вълна превъртането е бавно, а центрофугирането – с ниски обороти.

### ЗАБЕЛЕЖКА Информация за основните програми за пране при половин зареждане

Програма	Време в минути	Остагъчно съдържание на влага		Вода в литри	Електричество в кВтч
		1400 оборота	1200/1000 оборота		
Cotton (40°C)	94	44%	53%	39	0.66
Cotton Eco (60°C)	120	44%	53%	49	0.74
Skin Care (40°C)	105	44%	53%	39	0.66

# Како се користи машината за перење

SmartDiagnosis™ функцијата е достапна само за продукти със знак 'SmartDiagnosis™'.



## 1. Памук се одбира автоматски со вклучување.

- Притиснете го копчето **Вклучување** за да започне со работа.
- Притиснете го копчето **Почеток/Пауза**.
- Почетна состојба
- **Перење (Wash)** : главно перење
- **Плакнење (Rinse)** : 3 пати
- **Центрифуга (Spin)** :
  - 1400 вртежи/мин [F14B8Q/TD(W)(A)(1~9)]
  - 1200 вртежи/мин [F12B8Q/TD(W)(A)(1~9)]
  - 1000 вртежи/мин [F10B8Q/TD(W)(A)(1~9)]
- **Температура на водата** (🌡️) : 60°C
- **Програма** : Памук (🌀)

## 2. Рачно бирање

- Притиснете го копчето **Вклучување** за да започне со работа.
  - Одберете ги саканите услови со вртење на програматорот и притискање на секое копче.
- За одбирање на секоја опција поединечно, видете на страна 16~страна 21.**
- Притиснете го копчето **Почеток/Пауза**.

## 2. Аларм вклучен / исклучен



- Операцијата вклучување / исклучување на алармот може да се намести со истовремено притискање и задржување на копчињата **Продолжено време**.
- Операцијата вклучување / исклучување на алармот може да се намести во било кое време и во случај на прекин на електричната енергија, автоматски се исклучува. Операцијата вклучување / исклучување на алармот работи и кога уредот е исклучен од електричната енергија.

# Како се користи машината за перење

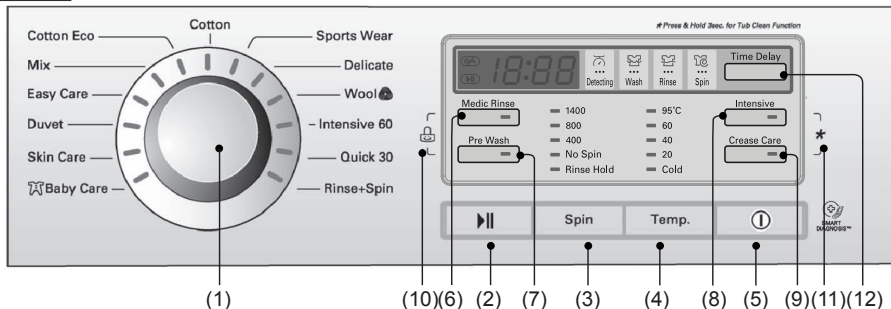

- (1) Програматор : Програма (5) Копче : Вклучување  
 (2) Копче : Почеток/Пауза (6) Копче : Поинтензивно плакнење  
 (3) Копче : Центрифуга (7) Копче : Предперење  
 (4) Копче : Температура (8) Копче : Интензивно  
 (9) Копче : Претпазливо од стуткување  
 (10) Заштита од деца  
 (11) Чистење на коритото под барабанот  
 (12) Копче : Продолжено време

## Вклучување



### 1. Вклучување

- Притиснете го копчето вклучување за да се вклучи или исклучи машината.
- За да се откаже функцијата **Продолжено време**, треба да се притисне ова копче.

### 2. Почетна програма

- Кога е притиснато копчето Вклучување, машината е подготвена за програмата Памук и другите програми како што следува.
- Така, доколку сакате да продолжите со циклусот на перење без менување на програмата, само притиснете го копчето **Почеток/Пауза** и тогаш перењето ќе започне.

#### ■ Почетна програма

- [F14B8Q/TD(W)(A)(1-9)]  
- Програма за Памук / Главно перење / Обично плакнење / 1400 вртежи/мин / 60°C
- [F12B8Q/TD(W)(A)(1-9)]  
- Програма за Памук / Главно перење / Обично плакнење / 1200 вртежи/мин / 60°C
- [F10B8Q/TD(W)(A)(1-9)]  
- Програма за Памук / Главно перење / Обично плакнење / 1000 вртежи/мин / 60°C

## Програма

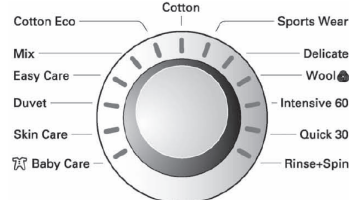

- Според видот на алиштата можни се 13 програми.
- Ќе се вклучи сијаличката да ја покаже избраната програма.
- Кога е притиснато копчето **Почеток/Пауза**, автоматски се избира програмата за памук.
- Со вртење на програматорот се избираат операциите по овој редослед

Памук (Cotton) - Еко Памук (Cotton Eco) - Нежна грижа (Easy Care) - Микс (Mix) - Грижа за бебето (Baby Care) - За чувствителна кожа (Skin Care) - Јорган (Duvet) - Спортска облека (Sports Wear) - Чувствителна облека (Delicate) - Волна (Wool) - Брзо 30 (Quick 30) - Интензивно 60 (Intensive 60) - Плакнење+Центрифуга (Rinse+Spin)

*Во врска со перење според видот на алиштата за секоја програма погледнете на страница 14.*

# Како се користи машината за перење

## Почеток/Пауза



### 1. Почеток

- Копчето **Почеток/Пауза** се користи да се вклучи или запре циклусот на перење.

### 2. Пауза

- За привремено запирање на перењето, притиснете го копчето **Почеток/Пауза**.
- Кога е во состојба на пауза, машината се исклучува автоматски после 4 минути.
- **ЗАБЕЛЕШКА** : Вратата не се отвара 1 до 2 минути кога ќе се избере Пауза, или на крајот од циклусот на перење.

## Заклучување на врата



- Свети секогаш кога вратата од машината е заклучена.
- Вратата може а се отклучи со претискање на копчето **Почеток/Пауза** за да се исклучи машината за перење.
- Вратата може да се отвори по извесно време.

## Проверување



- Додека на екранот стои „Проверување“, машината ротира бавно и проверува колку алишта има во барабанот. Ова трае неколку секунди.
- Се користи за **Бибешки алишта Био, Вриење, Памук, Памук брзо и Синтетика**.

## Опција

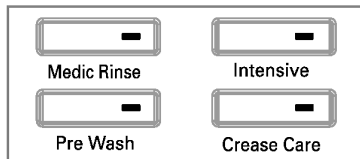

- Со претискање на копчето Опција, сите Опции операции може да се одберат.

### 1. Поинтензивно плакнење (Medic Rinse)

- За поголема ефикасност или поголем степен на операцијата плакнење, може да ја одберете опцијата „Поинтензивно плакнење“.
- Може да ја одберете со сите операции со исклучок на **Јорган, Рачно перење/Волна, Центрифуга, Брзо 30, Осетливи и Крупни**.

### 2. Предперење (Pre Wash)

- Доколку алиштата за перење се многу извалкани, се користи операцијата "Предперење".
- Предперење се користи за **Памук, Памук брзо, Синтетика, Био, Бибешки алишта и Вриење**.

### 3. Интензивно (Intensive)

- Доколку алиштата се многу извалкани, ефикасна е опцијата „Интензивно“.
- Со одбирање на опцијата „Интензивно“ времето на перење може да се продолжи, во зависност од одбраната програма.

### 4. Претпазливост од стуткување (Crease Care)

- Доколку сакате да го спречите стуткувањето, одберете го ова копче со брзина на центрифуга.

*Соодветната сијаличка ќе светне за препознавање.*

# Како се користи машината за перење

## Заштита од деца (🔒)

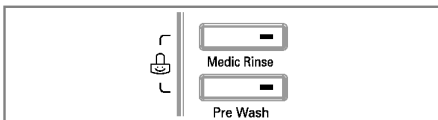

Оваа опција може да се избере доколку сакате копчињата од контролниот панел да се заклучат за да не се расипат.

- Заштита од деца може да се одбере со истовремено претискање на копчињата **Поинтензивно плакнење и Предперење**. (околу три секунди)



- За да се исклучи системот за заштита од деца, притиснете ги повторно истовремено копчињата **Поинтензивно плакнење и Предперење**. (околу три секунди)



- За да се смени саканата програма, додека е вклучено Заштита од деца.
1. Претиснете ги повторно копчињата **Поинтензивно плакнење и Предперење** заедно. (околу три секунди)
  2. Претиснете го копчето **Почеток/Пауза**.
  3. Одберете ја саканата програма и притиснете го копчето **Почеток/Пауза** повторно.

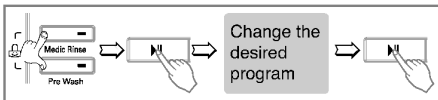

- Child lock може да се вклучи во секое време, а може да се исклучи само со користење на child-lock cancel опцијата. Исклучувањето на струјата и оперативните грешки не влијаат на child-lock.

## Чистење на кадичката (\*)

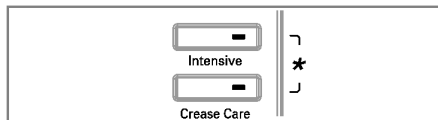

Текот за чистење на кадичката може да се одбере со истовремено претискање и задржување на копчињата за **Интензивно и Претпазливост од стуткување**. Кога е одбран текот за чистење на кадичката, се појавува “tcl” и останатите копчиња не функционираат.



Чистење на кадичката е посебен циклус за чистење на внатрешноста на машината за перење. Во циклусот се користи повисоко ниво на вода со поголема брзина на центрифугата. Редовно користете го овој циклус.

### Како се користи циклусот чистење на кадичката

1. Отстранете ги сите алишта или предмети од машината и затворете ја вратата.
2. Отворете ја фиоката за детергент и додадете средство против каменец (калгон) во одделот за детергент за главно перење (Main).

**ЗАБЕЛЕШКА:** Не додавајте никаков детергент во коморите за детергент. Претераното количество на сапуница може да доведе до протекување на сапуница од машината.

3. Полека затворете ја фиоката за детергент.
4. Вклучете ја машината и задржете ги копчињата за **Интензивно и Претпазливост од стуткување** 3 секунди и на екранот ќе се појави “tcl”.
5. Претиснете го копчето **Почеток/Пауза** за да започне.
6. Откако циклусот ќе заврши, оставете ја врата отворена за да се исуши околу отворот на вратата од машината, гумата и стаклото на вратата.

**⚠ ВНИМАНИЕ:** Доколку во околината има мало дете, внимавајте да не ја оставите вратата отворена премногу долго.

# Како се користи машината за перење

## Центрифуга (Spin)

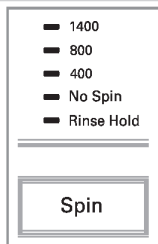

[F14B8Q/TD  
(W)(A)(1~9)]

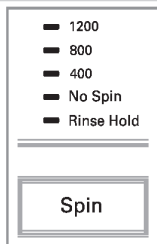

[F12B8Q/TD  
(W)(A)(1~9)]

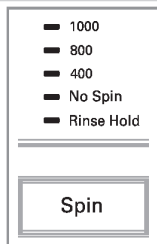

[F10B8Q/TD  
(W)(A)(1~9)]

- Откако ќе ја одберете операцијата центрифуга, брзината на центрифугата може да ја одберете со претискање на копчето центрифуга.

### 1. Бирање на центрифуга

- Брзината на центрифугата е според програмата.

[F14B8Q/TD(W)(A)(1~9)]

Памук (Cotton) - Интензивно 60 (Intensive 60) -

Брзо 30 (Quick 30) - Плакнење+Центрифуга (Rinse+Spin) - За чувствителна кожа (Skin Care) -

Мешано (Mix) - Еко памук (Cotton Eco) -

Задржување на Испирање - Без центрофуга - 400 - 800 - 1400

Спортска облека (Sports Wear) - Чувствителна облека

(Delicate) - Волна (Wool) - Бебешка облека

(Baby Care) - Јорган (Duvet) -

Облека лесна за одржување (Easy Care)

Задржување на Испирање - Без центрофуга - 400 - 800

[F12B8Q/TD(W)(A)(1~9)]

Памук (Cotton) - Интензивно 60 (Intensive 60) -

Брзо 30 (Quick 30) - Плакнење+Центрифуга (Rinse+Spin) - За чувствителна кожа (Skin Care) -

Мешано (Mix) - Еко памук (Cotton Eco) -

Задржување на Испирање - Без центрофуга - 400 - 800 - 1200

Спортска облека (Sports Wear) - Чувствителна облека

(Delicate) - Волна (Wool) - Бебешка облека

(Baby Care) - Јорган (Duvet) -

Облека лесна за одржување (Easy Care)

Задржување на Испирање - Без центрофуга - 400 - 800

[F10B8Q/TD(W)(A)(1~9)]

Памук (Cotton) - Интензивно 60 (Intensive 60) -

Брзо 30 (Quick 30) - Плакнење+Центрифуга

(Rinse+Spin) - За чувствителна кожа (Skin Care) -

Мешано (Mix) - Еко памук (Cotton Eco) -

Задржување на Испирање - Без центрофуга - 400 - 800 - 1000

Спортска облека (Sports Wear) - Чувствителна облека

(Delicate) - Волна (Wool) - Бебешка облека

(Baby Care) - Јорган (Duvet) -

Облека лесна за одржување (Easy Care)

Задржување на Испирање - Без центрофуга - 400 - 800

### 2. Без центрифуга (No spin)

- Доколку не одберете центрифуга, машината престанува со работа по цедење на водата.

### 3. Продолжено плакнење (Rinse Hold)

- Продолжено плакнење се одбира со претискање на копчето за центрифуга и со оваа функција, алиштата остануваат во машината.
- За да продолжи со плакнење или центрифуга, откако операцијата продолжено плакнење е завршена, завртете го Програмаорот или копчето за центрифуга до саканата програма.

*Соодветната сијаличка ќе светне за препознавање.*

# Како се користи машината за перење

## Температура на водата (Temp.)

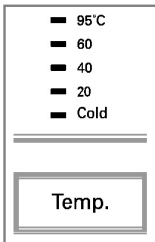

- Температурата на водата може да се избере со вртење на програматорот .  
- *Ладна (\*).*  
- 20° Ц / 40° Ц / 60° Ц / 95° Ц.

- Температурата на водата може да се одбере во зависност од програмата.

*Соодветната сијаличка за температура ќе светне за препознавање.*

*За подетални инфорамции, видете на страница 14.*

## Продолжено време (Time Delay)

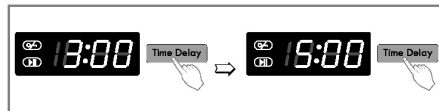

*Подготовка за перење пред да се вклучи "Продолжено време"*

- Одвртете ја славината.
  - Наполнете ја машината и затворете ја вратата.
  - Ставете детергент и омекнувач во фиоката.
  - Како да се подеси "Продолжено време".
    - Притиснете го копчето **Вклучување**.
    - Свртете го **Програматорот** за да ја изберете саканата програма.
    - Притиснете го копчето **Продолжено време** и подесете го саканото време.
    - Притиснете го копчето **Почеток/Пауза**.  
“ . ” (трепка)
  - Доколку е претиснато копчето **Продолжено време** се појавува "3:00".  
Максимумот продолжено време е 19:00 часа а минимумот **Продолжено време** е 3:00 часа.
  - Секое притискање на копчето го продолжува времето за еден час.
  - За одложување на продолженото време, притиснете го копчето **Вклучување**.
  - **Продолжено време** е 'очекувано време' од моментот на вклучување до завршувањето на циклусот или избраниот процес. (перење, плакнење, центрифуга)
- Според условите за довод на вода и температурата, продолженото време и времетраењето на самото перење може да варираат.*

# Како се користи машината за перење

## Приказ



### 1. Приказ на посебни функции

- Кога е избрано Заштита од деца, се појавува "CL".
- Кога е избрано продолжено време, тоа го покажува преостанатото време за да се заврши одбраната операција.

### 2. Приказ на откриени грешки

- Доколку машината открие грешка при самото работење, откриената грешка се појавува како.

"PE": грешка со притисокот на водата

"FE": Проблем со премногу вода

"dE": Вратата не е затворена

"IE": Проблем со довод на вода

"OE": Проблем со испуштање на вода

"UE": Грешка со полнење

"EE": Проблем со температура на водата

"CE": Проптовареност на моторот

"LE": Проптовареност на моторот

"PF": Проблеми со струјата

*Доколку се прикажат овие букви за постоење грешка, Ве молиме погледнете ја страницата 26 за можни проблеми и следете го водичот.*

### 3. Завршен циклус на перење

- Кога циклусот на перење е завршен, на екранот се појавува "End" (крај).

### 4. Преостанато време

- За време на циклусот на перење, се покажува преостанатото време за перење.
- Препорачани операции од производителот.

	F14B8Q/TD (W)(A)(1-9)	F10/12B8Q/ TD(W)(A)(1-9)
Cotton 95°C	124'	122'
Cotton 60°C	158'	156'
Cotton Eco	139'	137'
Mix	80'	80'
Easy Care	120'	120'
Duvet	100'	100'
Skin Care	165'	163'
Baby Care	147'	147'
Sports Wear	54'	54'
Delicate	47'	47'
Wool 	35'	35'
Intensive 60	60'	60'
Quick 30	30'	30'
Rinse+Spin	20'	18'

- Времето за перење може да варира во зависност од количеството алишта, притисокот на водата, температурата на водата и други услови за перење.
- Доколку се открие грешка со полнењето или се вклучи програмата за отстранување на пената, времетраењето на перењето може да продолжи. (Максималното зголемено време е 45 минути).

## Одржување

- \* Пред чистење на внатрешноста на машината за перење, исклучете го кабелот за електрична енергија за да избегнете опасност од електричен удар.
- \* При отстранување на апаратот, отсечете го главниот кабел и уништете го утикачот. Оневозможете заклучување на вратата да спречите заклучување на деца внатре.

### ■ Филтер за излез на вода

- " I E " пораката за грешка трепка на контролниот панел кога во кадицката за детергент не влегува вода.
- Доколку вашата вода е многу тврда или содржи траги од каменец, филтерот за излез на вода може да се затне. Затоа добро е повремено да се чисти.

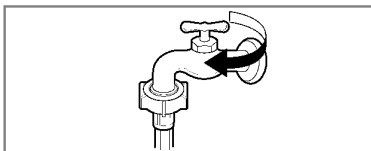

1. Исклучете ја славината за вода.

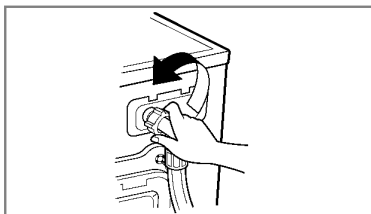

2. Одвртете го цревото за довод на вода.

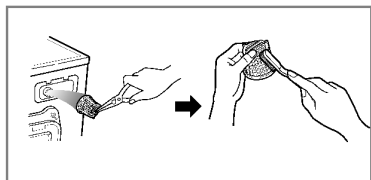

3. Исчистете го филтерот со четка со остри влакна.

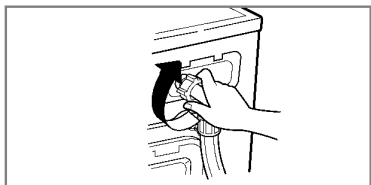

4. Затегнете го цревото за довод на вода.

## Одржување

### ■ Почистване на филтъра на филтъра на изходящата вода.

\* Този филтър задържа мъхове, малки предмети и други боклуци, попаднали случайно в пералнята. Проверявайте регулярно неговото състояние.

**▲ ВНИМАНИЕ** Бъдете внимателни и вземете мерки преди да отворите филтъра, защото в него се задържа вода, която може да наводни пода. Почистването на филтъра се извършва така:

**▲ ВНИМАНИЕ** Не отваряйте филтъра наполовина. Филтърът трябва да се отваря и затвържа изцяло, за да се предотврати изтичане.

\* Ако искате да почистите отводняващата помпа, изчакайте известно време преди да отворите вратата на пералната.

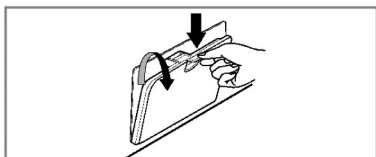

1. Отворете долния капак. Източете водата от пробката, за да извадите маркуча.



2. Извадете пробката. След това извадете филтъра, завъртайки го наляво.

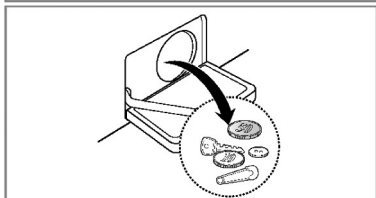

3. Почистете всички чужди тела от филтъра.

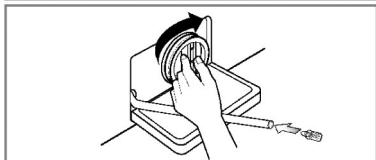

4. След почистване завъртете помпения филтър докрай надясно, така че белите линии на филтъра и на корпуса на помпата да съвпадат. После вкарайте изпускателната пробка в маркуча.

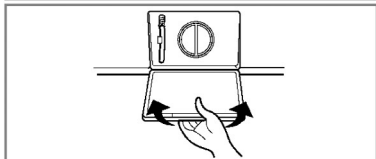

5. Затворете долния капак.

## Одржување

### ■ Фиока за детергент

- \* После некое време детергентите и омекнувачите ќе остават трага во фиоката.
- Треба повремено да се чисти со млаз на вода.
- Доколку е потребно, може целосно да се отстрани од машината со притискање на рачката надолу и да се извади.
- За да се исчисти, горниот дел од преградата за омекнувачи може да се отстани.

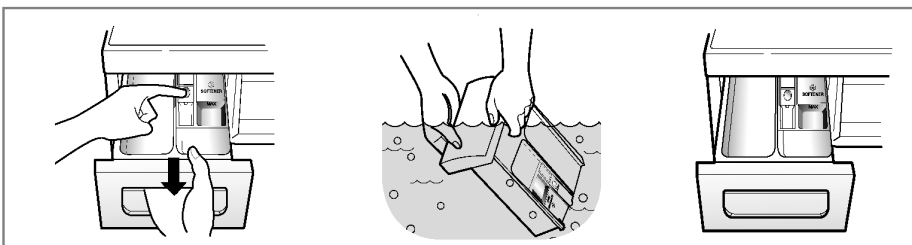

### ■ Комора за фиока

- \* Детергентот може да се наталожи и во комората која треба повремено да се чисти со стара четка за заби.
- Откако ќе завршите со чистење, ставете ја фиоката и вклучете циклус на плакнење без алишта за перење.

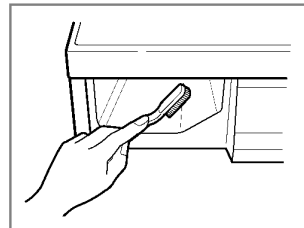

### ■ Барабан за перење

- Доколку живеете во реон со тврда вода, каменец може постојано да се лепи на места на кои не може да се види и со тоа лесно да се отстрани.  
Со време, наталоженоста се зголемува, и доколку не се проверува можеби ќе мора да се замени.
- Иако барабанот за перење е направен од челик кој не рѓосува, честички од рѓа може да настанат од мали метални предмети (спајалици, безопасни игли) кои останале во барабанот.
- Барабанот за перење треба да се чисти одвреме навреме.
- Доколку користите агенси за чистење камен, фарби и белила, проверете тие да бидат соодветни за употреба во машина за перење.
- \* Средството за чистење на каменец може да содржи хемикалии кои може да оштетат дел од Вашата машина за перење.
- \* Отстранете ги сите дамки со средството за чистење на челик кој не рѓосува.
- \* Никогаш не користете стаклена волна.

## **О** држување

### ■ Чистење на Вашата машина за перење

#### 1. Надворешно

Правилната грижа за Вашата машина за перење може да го продолжи нејзиниот век.

Надворешноста на машината може да се чисти со топла вода и неутрален неабразивен детергент за домаќинство.

Веднаш избришете доколку нешто Ви се истури. Избришете со крпа.

Обидете се да не удирате на површината со остри предмети.

\* ВАЖНО : Не употребувајте метилни алкохоли, растворувачи или слични производи.

#### 2. Внатрешно

Исушете околу отворот на вратата од машината, гумата и стаклото на вратата.

Вклучете ја машината за целосен циклус со употреба на жешка вода.

Доколку треба, повторете го процесот.

**ЗАБЕЛЕШКА** Отстранете ги наслагите од тврда вода користејќи само средства за чистење означени како безбедни за машина за перење.

### ■ Во услови на ниски температури

Доколку машината се чува во простор каде може да дојде до мрзнење или се преместува на температури на мрзнење, следете ги овие упатства да спречите оштетување на машината:

1. Затворете ја славината за довод на вода.
2. Исклучете ги цревата од довод на вода и плакнење на вода од цревата.
3. Вклучете го кабелот за електрична енергија во правилно заземјен електричен штекер.
4. Додајте 1 галон (3.8л) неотровен антифриз за возила за рекреација (РВ) во празен барабан. Затворете ја вратата.
5. Одберете циклус за центрифугирање на 1 минута за да се исцеди целата вода. Целиот РВ антифриз нема да се отстрани.
6. Исклучете го кабелот за електрична енергија, исушете ја внатрешноста на барабанот, и затворете ја вратата.
7. Отстранете го остатокот на течност од фиоката за детергент и исушете го вишокот вода од преградите.
8. Чувајте ја машината за перење во исправена положба.
9. За отстранување на антифризот од машината после чување, вклучете ја машината за перење празна на цел циклус со примена на детергент. Не додавајте алишта за перење.

## Водич за решавање на проблеми





\* Оваа машина за перење е опремена со автоматски безбедносни функции кои рано откриваат и дијагностицираат грешки и соодветно реагираат.  
Кога машината не работи правилно или воопшто не работи, проверете ги следниве работи пред да го контактирате Вашиот сервисер.

Симптоми	Можна причина	Решение
Тропкање и свечкање	<ul style="list-style-type: none"> <li>Непотребни предмети како на пример парички или безопасни игли во барабанот или пумпата.</li> </ul>	Исклучете ја машината за перење и проверете го барабанот и филтерот за плакнење. Доколку бучавата продолжи откако машината за перење е ресетирана, јавете се во Вашиот овластен сервисен центар.
Звук на удар	<ul style="list-style-type: none"> <li>Голем товар за перење може да предизвика звук на удар. Ова обично е нормално.</li> </ul>	Доколку звукот продолжи, веројатно машината за перење не е балансирана. Исклучете ја и прередете ги алиштата.
Бучава од вибрации	<ul style="list-style-type: none"> <li>Дали сите шрафови за превоз и пакување се отстранети?</li> <li>Дали сите ногарки стојат рамно на подот?</li> </ul>	Доколку не се отстранети за време поставување. Прочитајте го Упатството за поставување за отстранување на шрафовите за превоз. Можеби алиштата за перење не се распоредени рамномерно во барабанот. Исклучете ја машината за перење и прередете ги алиштата за перење.
Капење на вода	<ul style="list-style-type: none"> <li>Цревата за полнење или цревето за плакнење се лабави на славината или машината.</li> </ul>	Проверете и стегнете ги врските на цревето.
Прекумерно сапунење	<ul style="list-style-type: none"> <li>Цевките од водоводот во куката се затнати.</li> </ul>	Одзатнете ја цевката за истекување. По потреба, консултирајте се со водоводџија. Премногу детергент или несоодветен детергент може да доведе до прекумерна пена која може да предизвика капење на вода.
Водата не влегува во машината или бавно влегува	<ul style="list-style-type: none"> <li>Доводот на вода во реонот не е соодветен</li> <li>Славината за довод на вода не е целосно отворена.</li> <li>Цревето(ата) за влез на вода е извиткано</li> <li>Филтерот на цревето(ата) за влез на вода е зачепено.</li> </ul>	Проверете друга славина во домот. Отворете ја славината до крај. Исправете го цревето.
Водата во машината не се плави или бавно се плави	<ul style="list-style-type: none"> <li>Цревето за плакнење е извиткано или затнато.</li> <li>Филтерот за плакнење е затнат.</li> </ul>	Проверете го филтерот на цревето за влез. Исклучете го и исправете го цревето за плакнење. Исклучете го филтерот за плакнење.

## Водич за решавање на проблеми

Симптоми	Можна причина	Решение
<p>Машината за перење не започнува со работа</p> <p>Нема вртежи</p>	<ul style="list-style-type: none"> <li>• Можеби кабелот за електрична енергија не е вклучен или е лабав.</li> <li>• Прегорен осигурувач во куката, автоматската табла е исклучена или нема струја.</li> <li>• Славината за довод на вода не е пуштена.</li> </ul> <p>* Проверете дали вратата е добро затворена.</p>	<p>Проверете дали кабелот е добро вклучен во ѕидниот штекер.</p> <p>Рестартирајте го струјното коло или заменете го осигурувачот. Не зголемувајте ја моќноста на осигурувачот.</p> <p>Доколку проблемот е во преоптовареност на струјното коло, повикајте стручно лице да го поправи.</p> <p>Сврете ја славината за довод на вода.</p> <p>Затворете ја врата и претиснете го копчето почеток/пауза. По претискање на копчето почеток/пауза, можеби се потребни неколку секунди пред машината за перење да започне со вртење. Врата мора да биде заклучена пред вртењето да започне.</p>
<p>Вратата не се отвара</p>		<p>Штом машината ќе започне со работа, вратата не се отвара од безбедносни причини.</p> <p>Почекајте една до две минути пред да ја отворите вратата за да овозможите електричниот механизам за заклучување да се ослободи.</p>
<p>Продолжено време на циклусот за перење</p>		<p>Времето на перење може да варира во зависност од количината на алиштата, притисок на вода, температурата на водата и други услови на примена.</p> <p>Доколку се примети дисбаланс или ако е вклучена операцијата за отстранување на сапуница, времето за перење ќе се зголеми.</p>

## Водич за решавање на проблеми

Симптоми	Можна причина	Решение
	<ul style="list-style-type: none"> <li>Доводот на вода во реонот не е соодветен.</li> <li>Доводот на вода во славините не се целосно отворени.</li> <li>Цревото(ата) за довод на вода се замотани.</li> <li>Филтерот на цревото(ата) е затнат.</li> </ul>	<p>Проверете друга славина во куќата. Отворете ја славината до крај.</p> <p>Испревете го цревото(ата).</p> <p>Проверете го филтерот од цревото за довод.</p>
	<ul style="list-style-type: none"> <li>Цревото за плакнење е извиткано или затнато.</li> <li>Филтерот за плакнење е затнат.</li> </ul>	<p>Исчистете го и исправете го цревото за плакнење.</p> <p>Исчистете го филтерот за плакнење.</p>
	<ul style="list-style-type: none"> <li>Товарот е премногу мал.</li> <li>Товарот не е балансиран.</li> <li>Апаратот открил неизбалансираност и корекција на системот. Доколку се ставени неколку тешки предмети (пр. постилка од купатило, бањарка итн) овој систем може да престане со центрифуга или целосно да го прекине циклусот на вртење.</li> <li>Ако машината за перење е се уште премногу влажна на крајот од циклусот, додајте помали парчиња за да се избалансира товарот и повторете го циклусот на центрифугирање.</li> </ul>	<p>Додајте 1 или 2 слични парчиња за да се избалансира товарот.</p> <p>Прередете го товарот за да овозможите правилно вртење.</p>
	 <ul style="list-style-type: none"> <li>Дали вратата е отворена?</li> </ul>	<p>Затворете ја вратата.</p> <p>Ако се уште пишува "dE" („Вратата е отворена"), јавете се во сервис.</p>
		<p>Исключете го кабелот за довод на струја и јавете се во сервис.</p>
	<ul style="list-style-type: none"> <li>Водата претекува како резултат на расипан вентил за вода.</li> </ul>	<p>Затворете ја славината.</p> <p>Исключете го кабелот за струја.</p> <p>Јавете се во сервис.</p>
	<ul style="list-style-type: none"> <li>Сензорот за ниво на водата не работи добро.</li> </ul>	
	<ul style="list-style-type: none"> <li>Моторот е преоптеретен.</li> </ul>	
	<ul style="list-style-type: none"> <li>Моторот е преоптеретен.</li> </ul>	
	<ul style="list-style-type: none"> <li>Машината за перење регистрирала недостаток на струја.</li> </ul>	

## Водич за решавање на проблеми



SmartDiagnosis™ функцијата е достапна само кај моделите кои ја имаат SmartDiagnosis™ ознаката. Доколку имате мобилен телефон со статична опција, можно е SmartDiagnosis™ функцијата да не работи.

### ■ Употреба на SmartDiagnosis™

- Употребете ја оваа опција само доколку Ви е препорачано од колцентарот. Звукот за трансмисија е сличен со звукот за факс, и нема никакво значење, освен за колцентарот.
- SmartDiagnosis™ не може да се активира, доколку машината не е приклучена во струја. Доколку ова се случи, проблемот мора да се дијагностицира без SmartDiagnosis™.

Доколку имате проблеми со машината, повикајте го Сервисниот Инфо Центар. Следете ги инструкциите на агентите на Центарот, и направете го следното, по потреба:

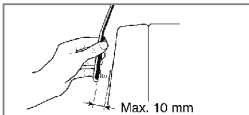
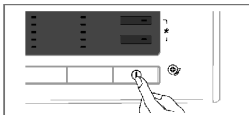

1. Притиснете го копчето за струја на машината. Немојте да притискате ниту едно друго копче, или да го вртите копчето за циклуси.
2. При инструкции на колцентарот, ставете го микрофонот од вашиот телефон многу блиску до копчето за струја.

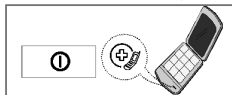

3. Притиснете и задржете на копчето “Температура” три секунди, додека го држите телефонот на копчето за струја.
4. Држете го телефонот на истата позиција, се додека тонот на трансмисија не заврши. Ова трае околу 17 секунди, а дисплејот ќе ги одбројува.
  - За најдобри резултати, не го поместувајте телефонот додека има трансмисија на тон.
  - Доколку колцентарот не е во можност да ги добие потребните информации, може да Ве замолат да го повторите процесот.
  - Повторното притискање на копчето за струја, ќе го прекине SmartDiagnosis™ процесот.
5. Веднаш штом ќе заврши одбројувањето, повторно разговарајте со агентот од колцентарот, кој ќе Ви помогне да ги употребите информациите пренесени од SmartDiagnosis™ анализата.

Smart diagnosis - интелигентно дијагностицирање е специфична функција создадена со цел да го помогне, а не да го замени, традиционалниот метод на решавање на проблеми преку повик кон сервисната служба. Ефективноста на оваа функција зависи од различни фактори, вклучувајќи го, но не ограничувајќи се на приемот на мобилниот телефон кој се користи за пренос, каква било надворешна бучава која може да биде присутна во текот на преносот, и акустичноста на собата каде се наоѓа машината. Соодветно на тоа, LG не гарантира дека Smart diagnosis прецизно би дијагностицирала каков било проблем.

## Услови за гаранција

### Отстранување на вашиот стар апарат

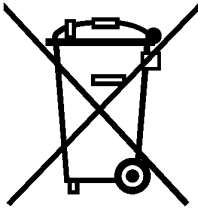

1. Кога овој прецртан симбол на корпа за отпадоци со тркалца се наоѓа на некој производ тоа значи дека производот е опфатен со Директивата на Европската заедница 2002/96/ЕЗ.
2. Сите електрични и електронски производи треба да се отстранат посебно од градскиот отпад преку организација за отстранување, поставена од владата или други локални власти.
3. Правилното отстранување на вашиот стар уред ќе допринесе за можни негативни последици по околината и човековото здравје.
4. За подетални информации за отстранување на Вашиот стар уред, Ве молиме контактирајте ги Вашите градски власти, сервисот за отстранување или продавницата од каде го имате набавено производот.

### Што не е опфатено :

- Превоз за сервисирање до вашиот дом за да Ви покажеме како се управува со производот.
- Доколку производот е поврзан на волтажа поинакво од онаа означена на плочата за напон.
- Доколку грешката е резултат на несреќа, запоставување, неправилна употреба или виша сила.
- Доколку грешката е предизвикана од фактори поинакви од вообичаена домашна употреба или употреба во согласност со Упатството за сопственикот.
- Обезбедено е упатство за употреба на производот или променето е подесувањето на производот.
- Доколку грешката е предизвикана од страна на штетници на пример, стаорци или бубашваби итн.
- Бучава или вибрации кои се сметаат за вообичаени на пример звукот при испуштање на водата, звукот од центрифугата, или звуци за предупредување.
- Корекција на поставување, на пример, нивелирање на производот, регулирање на цедење.
- Вообичаено одржување препорачано во Упатството за сопственикот.
- Отстранување на предмети / супстанции од машината, вклучувајќи ги филтерот на пумпата и влезното црево на пример, мрежа, нокти, жици од долна облека, копчиња итн.
- Замена на осигурувачи или корекција во поврзување на домот или исправка на водоводот во куќата.
- Корегирање на неовластени поправки.
- Случајно или значајно оштетување на личен имот предизвикано од можни дефекти на овој уред.
- Доколку овој производ се користи за комерцијални цели, тој не е под гаранција.  
(Пример : Јавни места како што се јавни тоалети, куќа за изнајмување, центар за обука, соба во интернат)

Доколку производот е поставен надвор од вообичаена област на сервисирање, сите трошоци за превоз вклучени во поправката на производот, или замена на оштетен дел, ги сноси сопственикот.





# Perilica za pranje rublja

## PRIRUČNIK ZA KORISNIKA

Hvala vam što ste kupili  
LG potpuno automatsku perilicu za pranje rublja.  
Molimo vas da pažljivo pročitate svoj priručnik za korisnika,  
on u sebi sadrži važne informacije o sigurnom instaliranju,  
korištenju i održavanju.  
Ovaj priručnik sačuvajte kao buduću referencu.  
Zapišite tip modela i serijski broj vaše perilice za pranje rublja.

F14B8Q/TD(W)(A)(1~9)

F12B8Q/TD(W)(A)(1~9)

F10B8Q/TD(W)(A)(1~9)

HRVATSKI

## Olike proizvoda



### ■ Zaštita protiv gužvanja

S promjenama smjera vrtnje bubnja, smanjeno je gužvanje rublja.



### ■ Ugrađeni grijač

Ugrađeni grijač automatski zagrijava vodu na najbolju temperaturu za odabrani ciklus pranja.



### ■ Inteligentni sustav pranja pruža veću ekonomičnost

Inteligentni sustav pranja detektira količinu rublja i temperaturu vode, i onda određuje optimalnu količinu vode i vrijeme pranja kako bi smanjio potrošnju energije i vode na najmanju moguću mjeru.



### ■ Zaštita za djecu

Sistem zaštite za djecu koristi se da bi se djecu onemogućilo da pritiskanjem tipki promjene program za vrijeme rada.



### ■ Sustav kontrole brzine smanjene buke.

Detektiranjem količine rublja i ravnoteže. Stroj ravnomjerno raspoređuje rublje kako bi na najmanju moguću mjeru smanjio razinu buke vrtnje.



### ■ Izravni pogonski sustav

Unaprijedeći istosmjerni motor bez četkica izravno vrti bubanj bez remena i kotača.



### ■ 6 okretanja

Perilica rublja može izvoditi različite radnje bubnja ili kombinaciju različitih radnji ovisno o odabranom programu pranja. U kombinaciji s kontroliranim brzinom okretanja i mogućnosti da se bubanj okreće u lijevo i desno, znatno je poboljšana učinkovitost pranja perilice, što vam pruža savršene rezultate kod svakog pranja.

## Sadržaj

Upozorenja .....	3
Specifikacija .....	4
Instaliranje .....	5
Briga prije pranja .....	10
Dodavanje deterdženta .....	11
Funkcija .....	13
Kako koristiti perilicu .....	15
Održavanje .....	22
Vodič za otklanjanje grešaka .....	26
Uvjeti garancije .....	29

# U pozorenja

Prije upotrebe pročitajte sve upute



## UPOZORENJE!

Za vašu sigurnost, informacije koje sadrži ovaj priručnik moraju se slijediti kako bi se na najmanju moguću mjeru smanjili rizici požara ili eksplozije, strujnog udara, ili da bi se spriječila oštećenja imovine, osobne ozljede ili gubitak života.

## VAŽNE UPUTE ZA SIGURNOST

**UPOZORENJE :** Da bi se umanjio rizik požara, strujnog udara ili ozljeđivanja osoba kod upotrebe perilice, slijedite osnovne mjere opreza, uključujući sljedeće:

- Prije postavljanja provjerite ima li vanjskih oštećenja. Ako ih ima, ne postavljajte perilicu.
- Perilicu nemojte instalirati na mjestu gdje će biti izložena Vremenskim nepogodama.
- Nemojte prepravljati upravljačke funkcije.
- Nemojte popravljati ili mijenjati nijedan dio perilice i nemojte pokušavati nikakvo servisiranje ako to nije posebno navedeno u korisničkim uputama za održavanje ili ako to nije objavljeno u korisničkim uputama za popravlanje koje ste razumjeli i za što imate vještinu da to izvedete.
- Područje ispod i oko uređaja držite slobodnim od zapaljivih materijala kao što su platno, papir, tepisi, kemikalije, itd.
- Potreban je pomni nadzor nad uređajem ako se on upotrebljava u blizini djece. Ne dopustite djeci da se igraju na ovom ili na bilo kojem drugom uređaju, s njime ili unutar njega.
- Perilicu za rublje držite dalje od vatre.
- Ne ostavljajte vrata perilice otvorenim. Otvorena vrata mogu djecu potaknuti da se na njih vješaju ili da ulaze u perilicu.
- Nikada ne posežite u perilicu dok se vrti. Pričekajte dok se bubanj potpuno ne zaustavi.
- Proces pranja rublja može umanjiti osobine proizvoda koje onemogućuju vatru.
- Nemojte prati ni sušiti ono što je bilo čišćeno, prano, natapano, prskano sa zapaljivim ili eksplozivnim supstancama (kao što su vosak, ulje, boja, benzin, odmašćivači, itd.) što može uzrokovati požar ili eksploziju. Ulje može ostati u kadi nakon cijelog ciklusa što može izazvati požar tijekom procesa sušenja. Zato ne stavljajte u perilicu rublje s nauljenom odjećom
- Da bi se izbjegle takve posljedice, pažljivo slijedite upute o pranju i čuvanju proizvođača odjeće.
- Ne udarajte vrata da bi ste ih zatvorili i ne otvarajte vrata na silu kada su zaključana. Time možete uzrokovati oštećenja na perilici.
- Kada perilica radi na višoj temperaturi, prednja vrata mogu biti vrlo vruća. Ne dirajte ih.
- Da biste smanjili na najmanju moguću mjeru mogućnost strujnog udara, isključite ovaj uređaj iz električnog napajanja ili prekinite napajanje perilice na kućnom razvodnom ormaru uklonjenjem osigurača ili isključujući prekidač strujnog kruga prije nego li počnete s održavanjem ili čišćenjem.
- Kada izvlačite kabel za napajanje, ne vucite kabel. U suprotnom, kabel za napajanje se može oštetiti.
- Nikada nemojte pokušavati upotrebljavati ovaj uređaj ako je oštećen, ako nepravilno radi, ako je djelomično rastavljen, ili ako mu neki dijelovi nedostaju ili su polomljeni, uključujući oštećeni kabel ili utikač.
- Prije nego što izbacite staru perilicu, isključite je iz strujne mreže. Onesposobite utikač. Odsjecite kabel iza uređaja da biste sprečili zloupotrebu.
- Kada je proizvod pod vodom, molimo nazovite servisni centar. Opasnost od strujnog udara i požara.

**\* Ne gurajte vrata perilice za rublje na dolje kada su otvorena. Perilica bi se mogla prekrenuti.**

## SAČUVAJTE OVE UPUTE

### UPUTE O UZEMLJENJU

Ovaj uređaj mora biti uzemljen. U slučaju nepravilnosti ili kvara, uzemljenje će smanjiti rizik strujnog udara osiguravajući put najmanjeg otpora za električnu struju. Ovaj je uređaj opremljen s kabelom koji ima vodič za uzemljenje opreme i uzemljeni utikač. Utikač mora biti priključen na odgovarajuću utičnicu koja je pravilno instalirana i uzemljena u skladu sa lokalnim pravilima i odredbama.

- Nemojte koristiti adapter ili da na neki drugi način višestruko koristite utičnicu.
- Ako nemate odgovarajuću utičnicu posavjetujte se s električarom.

**POZORENJE :** Nepravilno spajanje vodiča za uzemljenje opreme može dovesti do rizika strujnog udara. Ako sumnjate da je uređaj pravilno uzemljen provjerite to s kvalificiranim električarom ili serviserom. Nemojte prepravljati utikač koji je dostavljen s uređajem - ako on ne odgovara utičnici, neka kvalificirani električar instalira odgovarajuću utičnicu.aj pravilno uzemljen provjerite to s kvalificiranim električarom ili serviserom. Nemojte prepravljati utikač koji je dostavljen s uređajem - ako on ne odgovara utičnici, neka kvalificirani električar instalira odgovarajuću utičnicu.

## Specifikacija

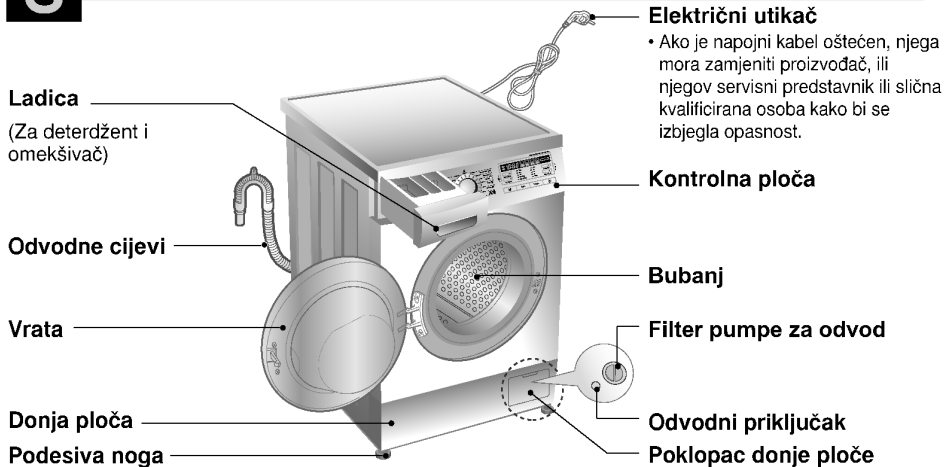

- Naziv : Perilica za pranje rublja s prednjim vratima
- Napajanje : 220 - 240V~, 50Hz
- Veličina : 600mm (Š) X 550mm (D) X 850mm (V)
- Težina : 62kg
- Maksimalna snaga : 2100W, 0,33 W (Način rada isključeno, Način rada ostavljeno uključeno)
- Kapacitet pranja : 7kg [F14/12/10B8QD(W)(A)(1~9)]  
8kg [F14/12/10B8TD(W)(A)(1~9)]
- Brzina vrtnje : Rinse Hold/No Spin/400/800/1400 [F14B8Q/TD(W)(A)(1~9)]  
Rinse Hold/No Spin/400/800/1200 [F12B8Q/TD(W)(A)(1~9)]  
Rinse Hold/No Spin/400/800/1000 [F10B8Q/TD(W)(A)(1~9)]
- Potrošnja vode : 49 l [F14/12/10B8QD(W)(A)(1~9)]  
56 l [F14/12/10B8TD(W)(A)(1~9)]
- Dozvoljeni pritisak vode : 0.3 - 10kgf/cm<sup>2</sup> (30-1000kPa)

※ Izgled i specifikacije mogu se mijenjati bez napomene kako bi podigli kvalitetu uređaja.

### ■ Dodaci

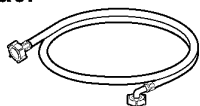

Dovodno crijevo (1EA)

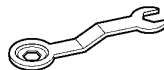

Zatezni ključ

## I nstaliranje

Postavite ju tamo gdje neće biti izložena temperaturama ispod nule niti vanjskim vremenskim prilikama.

Perilica mora biti uzemljena prema važećim propisima i standardima.

Otvori na postolju perilice ne smiju biti zapriječeni tepihom, ako je perilica postavljena na tepih.

U zemljama u kojima postoji opasnost od žohara i sličnih štetočina, treba naročito paziti da perilica i prostor oko nje budu uvijek čisti. Bilo kakva šteta nastala zbog žohara i drugih štetočina neće biti pokrivena garancijom.

### ■ Prijenosni vijci

Uređaj je pričvršćen transportnim vijcima kako bi se onemogućilo unutrašnje oštećenje tokom transporta.

- Materijal za pakiranje i transportni vijci moraju se skinuti s perilice prije njene upotrebe.

- ☞ Kod raspakiravanja baze, pazite da skinete dodatni oslonac za pakiranje u sredini pakiranja baze.

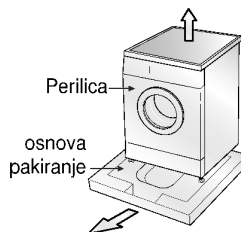

### ■ Uklanjanje transportnih vijaka

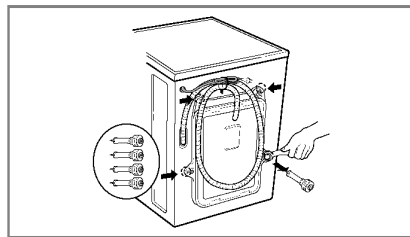
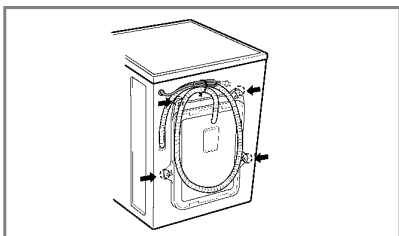

1. Da bi se spriječila unutrašnja oštećenja, zategnuta su 4 posebna vijka. Prije puštanja u rad perilice, uklonite vijke zajedno s gumenim omotačima.
- Ako nisu uklonjeni, oni mogu uzrokovati teške vibracije, buku i nepravilan rad.
2. Odvrnite 4 vijka sa zateznim ključem koji vam je dostavljan.

3. Izvadite 4 vijka zajedno s gumenim omotačima lagano okrećući omotač. Sačuvajte 4 vijka i zatezni ključ za buduću upotrebu.

- Uvijek kada se uređaj transportira, moraju se učvrstiti prienosni vijci.
4. Rupe zatvorite dostavljenim kapticama.

## I nstaliranje

### ■ Što se traži od mjesta za instaliranje

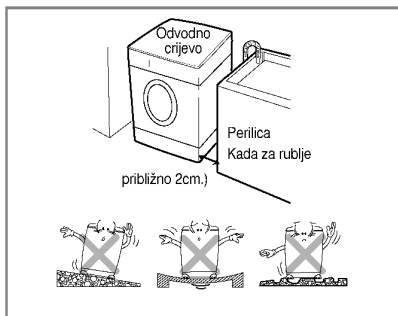

#### **Ravan pod:**

Dopušteni pad ispod cijele perilice je 1°

#### **Električna utičnica:**

Mora biti unutar 1.5 m od svake strane položaja perilice. Utičnicu nemojte opteretiti s više od jednog uređaja.

#### **Dodatni prostor:**

Za zid, vrata i pod potreban je prostor.  
(10cm: zadnji dio / 2cm : desna i lijeva strana)

Nikada ne stavljajte i ne odlažite rublje na vrh perilice. Ono može oštetiti kraj ili upravljački sustav.

### ■ Postavljanje

Instalirajte perilicu na ravan i čvrsti pod. Pazite da kruženje zraka oko perilice nije zapriječeno tepisima i sl.

- Nikada ne pokušavajte neravnine poda ispraviti komadima drveta, kartona ili drugim sličnim materijalima, stavljajući ih ispod perilice.
- Ako nije moguće izbjeći instaliranje perilice pored plinskog kuhala ili peći na ugalj, između dva uređaja je potrebno postaviti izolacijsku ploču (85x60 cm) s aluminijskom stranom prema kuhalu ili peći.
- Perilica se ne smije instalirati u sobi u kojoj temperatura može pasti ispod 0°C.
- Molimo osigurajte da nakon instaliranja perilice, u slučaju kvara, toj perilici može prići ovlašteni serviser.
- Kada se perilica instalira, podesite i učvrstite sve četiri nožice pomoću isporučene ključa za transportne vijke, tako da je stroj stabilan i da ima najmanje 20mm slobodnog prostora od vrha perilice do radne plohe iznad nje.

## Instaliranje

### Električni priključak

1. Nemojte koristiti produžni kabel ili dvojni adapter.
  2. Ako je napojni kabel oštećen, njega mora zamijeniti proizvođač, ili njegov servisni predstavnik ili slična kvalificirana osoba kako bi se izbjegla opasnost.
  3. Poslije upotrebe uvijek iskopčajte utikač perilice i zatvorite dovod vode.
  4. Priključite perilicu na uzemljenu utičnicu u skladu sa važećim pravilima o ožičenju.
  5. Uređaj mora biti i postavljen tako da je utičnica lako dostupna.
- Perilicu smije popravljati samo stručna osoba. Ako popravke izvodi nestručna osoba može doći do ozljeda i velikih grešaka u radu. Nazovite najbliži servis.
  - Perilica ne smije biti u prostorijama u kojima temperatura može pasti ispod nule. Smrznute cijevi mogu puknuti pod pritiskom. Na temperaturama ispod nule elektronička kontrola se može poremetiti.
  - Ako perilicu dopremite po zimi i na temperaturi ispod nule: Neka perilica ostane nekoliko sati u prostoriji na sobnoj temperaturi prije nego ju uključite.

### OPREZ

Uređajem se ne bi smjela koristiti djeca kao ni nemoćne osobe bez nadzora. Djeca trebaju biti pod nadzorom kako bi se osiguralo da uređaj ne koriste u igri.

### OPREZ

#### OPREZ u vezi s električnim kabelom

Preporučuje se da se većina uređaja uključi u zasebni strujni krug; što znači, uređaj se uključuje u jednu utičnicu koja napaja samo taj uređaj, a na tom strujnom krugu više nema nijedne druge utičnice. Kako bi bili sigurni provjerite specifikacijsku stranicu u ovom priručniku za vlasnika. Ne preopterećujte zidne utičnice. Preopterećene zidne utičnice, slabo spojene ili oštećene zidne utičnice, produžni kablovi, oštećeni električni kablovi, oštećena ili ispućana izolacija na kabelu predstavljaju opasnost. Svako od ovih stanja može dovesti do strujnog udara ili požara. S vremena na vrijeme provjerite električni kabel vašeg uređaja, a ako pregledom ustanovite oštećenja ili pohabanost, iskopčajte utikač, prestanite upotrebljavati uređaj i neka ovlaštenu servisnu zamijeni električni kabel ispravnim zamjenskim kabelom.

Zaštite električni kabel od fizičkih ili mehaničkih oštećenja, kao što su presavijanje, lomljenje, probadanje, ukleštenja vratima ili gaženje kabela. Posebnu pažnju obratite na utikač, zidne utičnice, i na točku na kojoj kabel izlazi iz uređaja.

Ako se uređaj napaja preko produžnog kabla ili električnog uređaja s prijenosnom utičnicom, produžni kabel ili uređaj s prijenosnom utičnicom se moraju postaviti tako da budu zaštićeni od vlage i pljuskanja vode.

### Perilica za pranje rublja treba biti priključena na dovod vode koristeći novi komplet crijeva a stari komplet crijeva ne treba koristiti.

### Priključivanje dovodnog crijeva

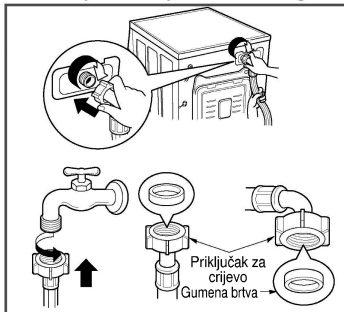

- ▶ Pritisak vode mora biti između 30kPa i 1000kPa (0.3 -10kg/cm<sup>2</sup>)
- ▶ Kada priključite dovodno crijevo na slavinu nemojte ga vući ni presavijati.
- ▶ Ako je pritisak vode veći od 1000kPa, tada treba instalirati uređaj za smanjenje pritiska.
- Sa dovodnim crijevom isporučene su dvije gumene brtve čija je svrha sprječavanje curenja vode.
- Provjerite vodo-nepropusnost priključka perilice potpunim odvrtnjem slavine za vodu.
- Periodično provjerite stanje crijeva i ako je potrebno zamijenite crijevo.
- Provjerite da na crijevu nema lomova i da nije stisnuto.

#### NAPOMENA

Po završetku povezivanja, ako voda curi iz crijeva ponovite iste korake. Upotrebite najobičniju vrstu slavine za napajanje vodom. U slučaju da je slavina četvrtasta ili prevelika, skinite razdjelni prsten prije nego što ubacite slavinu u adapter.

## Instaliranje

Ovaj aparat nije predviđen za rad na moru ili u pokretnim vozilima kao što su prikolice, avioni i sl. Zatvorite dovod vode ako ostavljate perilicu na duže vrijeme (npr. godišnji odmor), naročito ako u blizini ne postoji odvod u podu. Kad odlažete perilicu odsijecite glavni kabel i onesposobite utikač. Onesposobite zaključavanje brave kako se djeca ne bi mogla unutra zaključati. Ambalaža (npr. plastika, stiropor) može biti opasna za djecu. Postoji opasnost od gušenja! Čuvajte svu ambalažu izvan dohvata djece.

### Instaliranje odvodnog crijeva

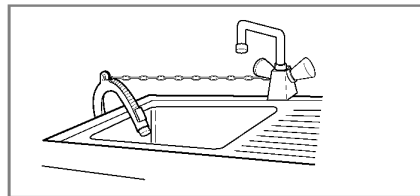
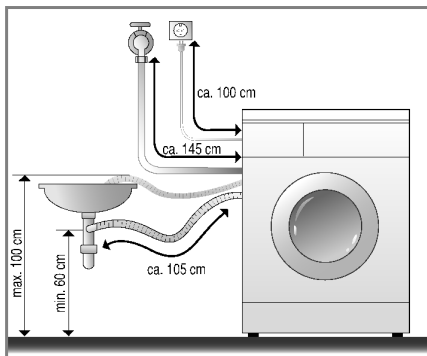

- Kod instaliranja odvodnog crijeva u sudoper, čvrsto ga osigurajte vezanjem.
- Pravilno osiguranje odvodnog crijeva sačuvati će pod od oštećenja uzrokovanih curenjem vode.

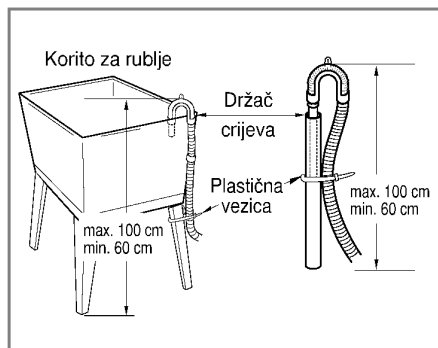
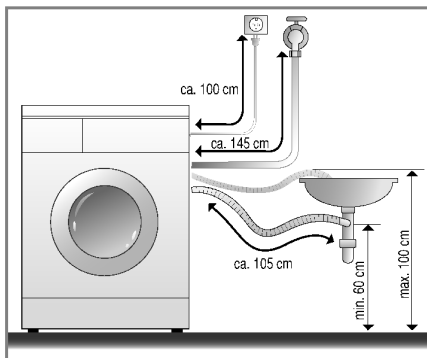

- Odvodno se crijevo ne smije postaviti više od 100 cm iznad poda. Voda se ne otice iz perilice ili otice sporo.
- Pravilno osiguranje odvodnog crijeva sačuvati će pod od oštećenja uzrokovanih curenjem vode.
- Kada je odvodno crijevo predugo, ne gurajte ga silom natrag u perilicu. To će prouzročiti neuobičajenu buku.

## Instaliranje

### ■ Podešavanje visine

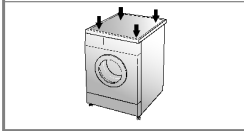
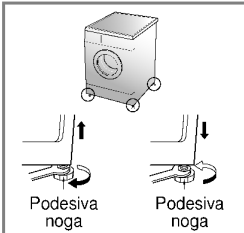
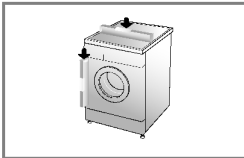

1. Pravilno podešavanje visine perilice sprječava pretjeranu buku i vibracije. Instalirajte uređaj na čvrstoj i ravnoj površini poda, po mogućnosti u kutu prostorije.

**NAPOMENA** *Drveni pod ili vrste podignutih podova mogu dovesti do prevelikih vibracija i grešaka uslijed neravnoteže.*

2. Ako je pod neravan, podesite koliko je potrebno podesive noge. ( Ne podmećite komade drveta i sl. pod noge)Provjerite da li sve četiri noge stabilno stoje i Oslanjaju se na pod i onda provjerite da li uređaj stoji potpuno ravno. ( koristite vodenu vagu)

\* *Nakon što je perilica za rublje poravnata, zategnite matice gore prema osnovi perilici. Sve matice moraju biti zategnute.*

**NAPOMENA** *U slučaju da je perilica instalirana na podignuto postolje, perilicu je potrebno sigurno učvrstiti kako bi se spriječio rizik padanja perilice.*

\* *Dijagonalna provjera*

*Kod dijagonalnog pritiskanja rubova gornje ploče perilice prema dolje, perilica se ne smije niti malo pomaknuti ni gore ni dolje. (Molimo vas da provjerite oba pravca) Ako se kod dijagonalnog pritiskanja perilica ljulja, ponovno podesite noge.*

### ■ Betonski podovi

- Površina za instaliranje mora biti čista, suha i ravna.
- Instalirajte perilicu na čvrsti ravan pod.

### ■ Podovi s keramičkim pločicama (Skliksi podovi)

- Postavite svaku nožicu na podlošku (Tread Mate) i podesite perilicu u ravan položaj. (Isjecite podlošku (Tread Mate) u kvadrate veličine 70x70 mm i zaljepite komade na suhe pločice na mjestu gdje će stajati perilica.)

\* *Tread Mate je samoljepivi materijal koji se upotrebljava da spriječi klizanje na ljestvama i stepenicama.*

### ■ Drveni podovi (Podignuti podovi)

- Drveni podovi su posebno osjetljivi na vibracije.
- Kako biste spriječili vibraciju preporučujemo vam da ispod svake nožice postavite gumenu kapicu, debljine najmanje 15 mm, najmanje dvije kapice je potrebno učvrstiti vijcima.

- Ako je to moguće, perilicu instalirajte u kut sobe, jer je na tom mjestu pod čvršći.

\* *Umetnite gumene kapice da smanjite vibracije.*

\* *Gumene kapice možete nabaviti (p/no.4620ER4002B) kod LG odjela za rezervne dijelove.*

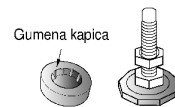

#### Važno!

- Pravilno postavljanje i niveliranje perilice osigurava dug, redovan i pouzdan radni vijek stroja.
- Perilica mora apsolutno stajati u okomitom položaju i mora stajati čvrsto na svom mjestu.
- Kada je puna rublja perilica se ne smije ljuljati.
- Površina za instaliranje mora biti čista, bez laštila i drugih premaza za podove.
- Ne dozvolite da se nožice perilice namoče vodom. Ako se nožice navlaže vodom, tada može doći do klizanja.

# Briga prije pranja

## ■ Prije prvog pranja

Odaberite ciklus Pamuk (☼) 60°C, dodajte polovicu deterdženta i pustite perilicu da pere bez odjeće. Time će se ukloniti ostaci iz bubnja koji su možda ostali poslije procesa proizvodnje.

## ■ Briga prije pranja

### 1. Etiketa na rublju

Pogledajte etiketu na svom rublju. Ovdje ćete saznati o tvorničkom sastavu vaše odjeće i o načinu na koji se treba prati.

### 2. Razvrstavanje

Kako bi ste postigli najbolji rezultat, sortirajte odjeću u količine za pranje koje se mogu prati istim ciklusom pranja. Temperatura vode i brzina okretanja i različiti odjevni predmeti moraju se prati na različite načine. Perite Odvojeno jer može doći do prijenosa boje i pamučnih čvoriča koji može uzrokovati gubitak bijeline i sl. Ako je to moguće, ne perite teško uprljane komade s malo uprljanim komadima.

Uprijanost ( Jako, normalno, malo) ..... Odvojite odjeću prema jačini uprijanosti.  
Boja ( Bijela, Svijetla, Tamna) ..... Odvojite bijelu odjeću od šarene odjeće.  
Pahuljice (odjeća koja skuplja ili ..... Odvojeno perite odjeću koja skuplja pahuljice od  
pušta pahuljice)

### 3. Pažnja prije stavljanja rublja u perilicu

Kombinirajte velike i male komade. Velike komade stavljajte prije, njihova količina ne smije biti veća od polovice ukupnog opterećenja. Nemojte prati pojedinačne komade. To može izazvati neuravnoteženo opterećenje. Umetnite još jedan ilivine komada.

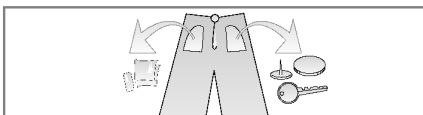

- Provjerite sve džepove da se uvjerite da su prazni. Predmeti kao što su pribadače, ukosnice, šibice, olovke, kovanice i ključevi mogu oštetiti jednako vašu perilicu i vaše rublje.

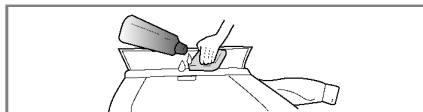

- Zatvorite zatvarače, kuke i vezice kako bi bili sigurni da se ovi predmeti neće zakačiti za drugo rublje.

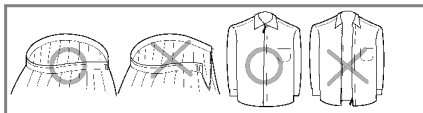

- Mrlje i nečistoću obradite prije pranja utrljavajući malo deterdženta rastopljenog u vodi na mrlje ovratnika i sličnih mjesta da se lakše odstrani nečistoća.

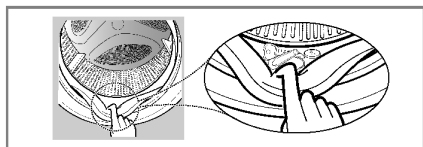

- Da biste spriječili oštećivanje GUME vrata i odjeće, uvjerite se da nijedan komad odjeće nije zaglavio između vrata bubnja i gume.

- Provjerite da li se u naborima gume vrata nalaze mali predmeti koji su se tu možda zaglavili.



- Provjerite da li je u bubnju ostao neki komad rublja nepažnjom zaglavljen u perilici, jer tokom sljedećeg programa pranja može se oštetiti. (npr. smanji ili izgubi boju)

# Dodavanje deterdženta

## ■ Dodavanje deterdženta i omekšivača rublja

### 1. Ladica spremnika

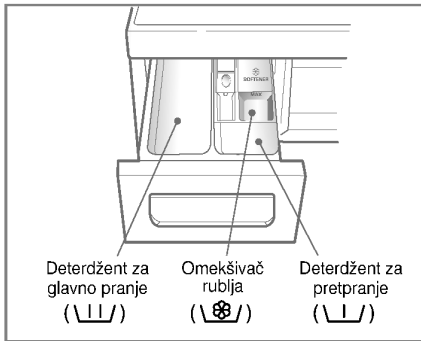

- Samo glavno pranje → \\|/
- Pretpranje + Glavno pranje → \\|/ • \\|/

### 2. Dodavanje omekšivača rublja

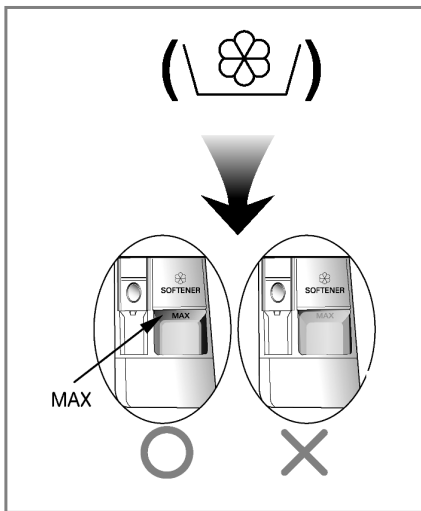

- Nemojte prijeći preko crte za maksimalno sipanje. Polako zatvorite razdjelnu ladicu. Presipavanje može uzrokovati prijevremeno puštanje omekšivača za rublje koje može ostaviti mrlje na rublju.
- Ne ostavljajte omekšivač za rublje duže od dva dana u ladici deterdženta. (omekšivač za rublje se može stvrdnuti)
- Omekšivač za rublje će se automatski dodati za vrijeme zadnjeg ciklusa ispiranja.
- Ne otvarajte ladicu za vrijeme uzimanja vode.
- Otopala (benzin i sl.) nisu dozvoljena.

**NAPOMENA** Ne sipajte omekšivač za rublje izravno na odjeću

## Dodavanje deterdženta

### 3. Doziranje deterdženta

- Deterdžent treba koristiti prema uputama proizvođača deterdženta.
- Ako upotrijebite previše deterdženta, može se stvoriti mnogo sapunice i to će smanjiti efikasnost pranja ili će preopteretiti motor.
- Deterdžent u prašku koristite samo za perilice s prednjim vratima.
- \* *Ako se stvori previše sapunice, molimo smanjite količinu detergenta.*
- Upotreba deterdženta će se možda trebati podešavati prema temperaturi vode, tvrdoći vode, količini i jačini prljavosti rublja u perilici. Za najbolje rezultate, izbjegavajte stvaranje prevelikih količina pjene.

### 4. Sredstvo za omekšavanje vode

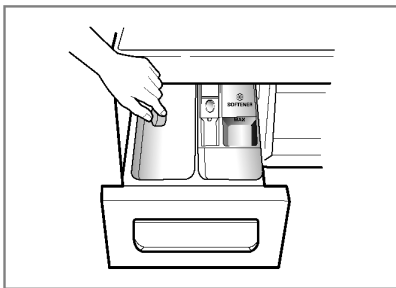

- Kako biste smanjili potrošnju deterdženta za rublje u slučaju vode visoke tvrdoće, možete upotrijebiti sredstvo za omekšavanje vode, na primjer Sredstvo protiv kamenca (Calgon). Upotrijebite količinu koja je preporučena na pakiranju. Najprije dodajte deterdžent za rublje, a zatim dodajte sredstvo za omekšavanje vode.
- Deterdžent dozirajte kao za meku vodu.

### \* Podsjetnik

**Puna količina rublja: prema preporukama proizvođača.**

**Djelomična količina rublja: 3/4 normalne količine.**

**Minimalna količina rublja: 1/2 pune količine.**

- Deterdžent se uzima iz spremnika na početku ciklusa.

### 5. Upotreba tableta

- 1) Otvorite vrata i ubacite tablete u bubanj.

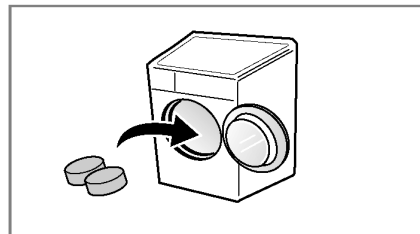

- 2) Napunite bubanj rubljem.

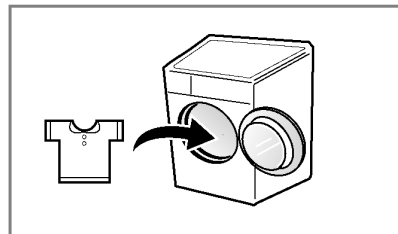

- 3) Zatvorite vrata.

# Funkcija

## ■ Preporučeni postupci prema vrsti rublja

Program	Opis	Vrsta robe	Pravilna temp.	Najviša težina
<b>Pamuk</b> (Cotton)	Pruža bolje performanse kombinirajući različita okretanja bubnja.	Odjeća u boji (majice, pidžame i sl.) i slabo uprljani bijeli pamuk (donje rublje).	60°C (Hladno na 95°C)	Procjena
<b>Ekološki program za pamuk</b> (Cotton Eco)	Pruža optimalne performanse pranja s manjom potrošnjom energije.		40°C (Hladno na 60°C)	
<b>Easy Care</b>	Ovaj ciklus je prikladan za svakodnevne majice koje ne zahtijevaju glačanje poslije pranja.	Poliamid, akril, poliester.	40°C (Hladno na 60°C)	4,0 kg
<b>Miješano rublje</b> (Mix)	Omogućuje istovremeno pranje raznovrsnih tkanina.	Razne vrste tkanina izuzev posebne odjeće. (Svila/osjetljivi materijali, sportska odjeća, tamna odjeća, vuna, prekrivači/zavjese).	40°C (Hladno na 40°C)	
<b>Njega beba</b> (Baby Care)	Uklanja tvrdokorne mrlje i ostatke proteina te osigurava bolju učinkovitost ispiranja.	Za slabo uprljano dječju odjeću.	60°C (95°C)	6,0 kg
<b>Briga o koži</b> (Skin Care)	Učinkovito uklanja ostatke deterdženta na odjeći.	Za odjeću koja je u izravnom kontaktu s kožom, npr. Donje rublje, ručnici, posteljina, jastučnice, itd.	40°C (Hladno na 60°C)	Procjena
<b>Poplun</b> (Duvet)	Ovaj ciklus je namijenjen za velike predmete kao što su pokrivači za krevete, jastuci, pokrivači namještaja i sl.	Pamučni prekrivači izuzev posebnih tkanina (osjetljivi materijali, vuna, svila i sl.) sa ispunama, prekrivači, jastuci, prekrivači za fotelje s laganim ispunama.	40°C (Hladno na 40°C)	1 Jedna veličina
<b>Sportska odjeća</b> (Sports Wear)	Ovaj ciklus je namijenjen za sportsku odjeću kao što je odjeća za trčanje.	Coolmax, Gore-tex, flis i Sympatex.		2,0 kg
<b>Osjetljivo rublje</b> (Delicate)	Ovaj ciklus je namijenjen za osjetljivo rublje kao što je donje rublje, bluze i sl.	Osjetljivo rublje, koje se lako oštećuje.	20°C (Hladno na 40°C)	3,0 kg
<b>Vuna</b> (Wool)	Omogućuje pranje vunениh tkanina. (Molimo koristite deterdžent za vunene tkanine perive u perilici.)	Vuneni materijali perivi u perilici samo s čistom novom vunom.	40°C (Hladno na 40°C)	2,0 kg
<b>Brzo 30</b> (Quick 30)	Ovaj ciklus omogućuje brzo pranje malih količina slabo uprljane odjeće.	Obojano slabo uprljano rublje.	20°C (Hladno na 40°C)	
<b>Intenzivni program 60</b> (Intensive 60)	Do 60 minuta omogućuje bolje performanse pranja i manju potrošnju energije.	Pamuk i miješana tkanina. (Posebni PROGRAM do 60 minuta za normalno uprljano rublje.)	60°C (Hladno na 60°C)	4,0 kg

## Funkcija

- \* **Temperatura vode:** Izaberite temperaturu vode koja odgovara programu za pranje. Uvijek treba uzeti u obzir tvorničku uputu za uporabu koja su navedena na etiketi zašivenoj na odjeći.
- \* **Intenzivno :** Ako je rublje jako uprljano, učinkovita će biti opcija "Intenzivno".
- \* **Pred :** Ako je rublje jako uprljano, preporučuje se korištenje programa «Pred-pranje».
- \* **Protiv gužvanja :** Ako želite spriječiti masnoću, odaberite tipku Proiv gužvanja.
- \* **Zdravstveno ispiranje :** Za visoku učinkovitost ili više čistoće u operaciji ispiranja možete odabrati opciju zdravstvenog ispiranja.
- \* Postavite program na "Pamuk (Cotton) 40°C + Intenzivno (Intensive) (Pola punjenja)", "Pamuk (Cotton) 60°C + Intenzivno (Intensive) (Pola tereta)", "Pamuk (Cotton) 60°C + Intenzivno (Intensive) (Puni teret)" opcija za test prema usklađenosti s EN60456 i Direktiva 1015/2010.
  - Standardni 60°C pamuk program: Pamuk (Cotton) + 60°C + Intenzivno (Intensive)
  - Standardni 40°C pamuk program: Pamuk (Cotton) + 40°C + Intenzivno (Intensive)(To su najučinkovitiji programi u uvijetima kombinacije potrošnje energije i vode za pranje tog tipa pamučnog rublja.)
- \* Stvarna temperatura vode se može razlikovati od naznačene temperature za ciklus pranja.
- \* Rezultati testa ovise o pritisku vode, tvrdoći vode, temperaturi vode kojom se napaja perilica, sobnoj temperaturi, vrsti i količini tereta, stupnju korištenja deterdženta i zaprljanosti, protoku električne energije i odabranim dodatnim opcijama.



Program za pranje vune ovog aparata vlasnik zaštitnog znaka Woolmark preporučuje za pranje Woolmark proizvoda koji se mogu prati u stroju, u slučaju da se pranje vrši prema uputama koje je proizvođač dao za perilicu za rublje tipa M0801, odnosno uputu koja je data na etiketi proizvoda.

- \* **Napomena :** Preporučuje se korištenje neutralnog deterdženta. U programu za pranje vune blago okretanje i centrifuga male brzine čuvaju stanje odjeće/ materijala.

### NAPOMENA Informacija o glavnim programima za pranje pola punjenja

Program	Vrijeme u minutama	Preostali sadržaj vlage		Voda u litrama	Energija u kW/h
		1400 okr/min	1200/1000 okr/min		
Cotton (40°C)	94	44%	53%	39	0.66
Cotton Eco (60°C)	120	44%	53%	49	0.74
Skin Care (40°C)	105	44%	53%	39	0.66

# Kako koristiti perilicu

SmartDiagnosis™ funkcija je moguća na proizvodima s oznakom "SmartDiagnosis™".

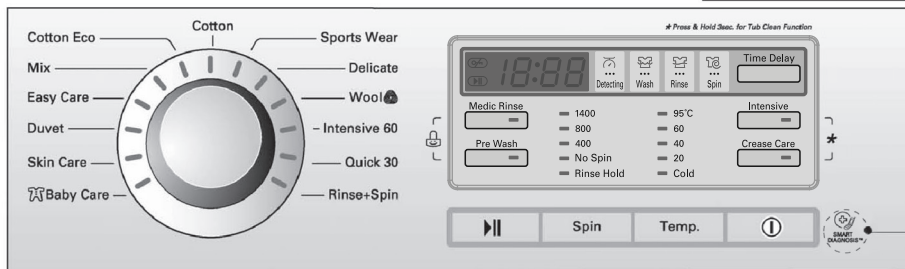

## 1. Nakon uključivanja automatski se izabire Pamuk.

- Za start pritisni tipku **Uključi/Isključi**.
- Pritisni tipku **Početak/Pauza**.
- Početno stanje
  - *Pranje ( Wash ) : Glavno pranje*
  - *Ispiranje ( Rinse ) : 3 puta*
  - *Centrifuga ( Spin ) :*
    - 1400okr/min [F14B8Q/TD(W)(A)(1-9)]
    - 1200okr/min [F12B8Q/TD(W)(A)(1-9)]
    - 1000okr/min [F10B8Q/TD(W)(A)(1-9)]
- *Temperatura vode ( ) : 60°C*
- *Program : Pamuk ( )*

## 2. Ručno biranje

- Za start pritisni tipku **Uključi/Isključi**.
- Odaberite funkcije koje želite okretanjem regulatora za programe i pritiskom na tipke pojedinih funkcija.

*Za izbor svakog stanja, molimo vas pogledajte stranice 15 – 20.*

- Pritisni tipku **Početak/Pauza**.

## 3. Uključivanje/ isključivanje zvučnog signala

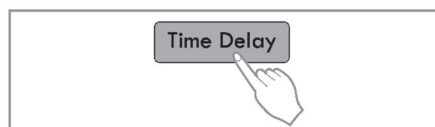

- Opcija Uključivanje/ isključivanje zvučnog signala se može izabrati zajedničkim pritiskom i držanjem pritisnute tipke **Odgoda pranja**.
  - Ova opcija se može bilo kada podesiti, u slučaju nestanka struje se automatski može izbrisati.
- Ova funkcija funkcionira i kada je perilica za rublje isključena.

# Kako koristiti perilicu

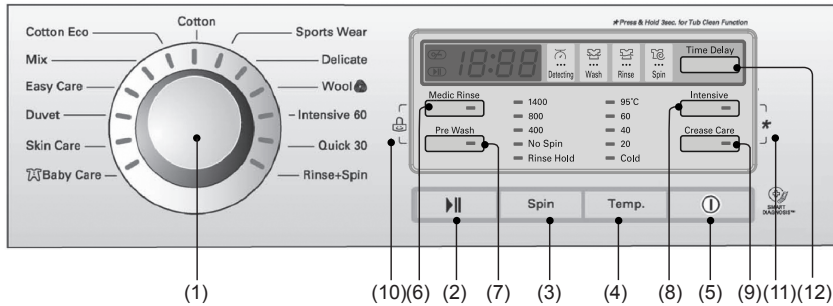

- |                              |                                   |                             |
|------------------------------|-----------------------------------|-----------------------------|
| (1) Birač : Program          | (5) Tipka : Uključi/Isključi      | (9) Tipka : Protiv gužvanja |
| (2) Tipka : Početak/Pauza    | (6) Tipka : Zdravstveno ispiranje | (10) Zaštita za djecu       |
| (3) Tipka : Centrifuga       | (7) Tipka : Pred                  | (11) Čišćenje bubnja        |
| (4) Tipka : Temperatura vode | (8) Tipka : Intenzivno            | (12) Tipka : Odgoda pranja  |

## Uključi/Isključi



### 1. Uključi/Isključi

- Pritisnite tipku Uključi/Isključi kako biste uključili i isključili električno napajanje.
- Za poništenje Odgode pranja funkcije treba pritisnuti tipku Uključi/Isključi.

### 2. Početni program

- Kada je pritisnuta tipka Uključi/Isključi perilica je spremna za Pamuk program. I za druga sljedeća stanja.
- Tako da, ako želite nastaviti s ciklusom pranja bez promjene programa, samo stisnite tipku **Početak/Pauza** i perilica će nastaviti s radom.
- **Početni program**
- [F14B8Q/TD(W)(A)(1~9)]  
- Pamuk program / Glavno pranje / Normalno ispiranje /1400 okr/min /60°C
- [F12B8Q/TD(W)(A)(1~9)]  
- Pamuk program / Glavno pranje / Normalno ispiranje /1200 okr/min /60°C
- [F10B8Q/TD(W)(A)(1~9)]  
- Pamuk program / Glavno pranje / Normalno ispiranje /1000 okr/min /60°C

## Program

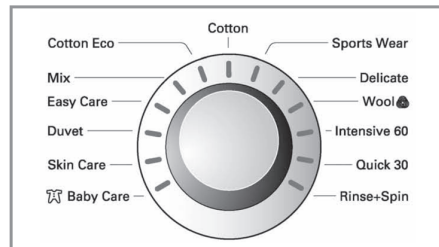

- Na raspolaganju vam je 13 programa prema vrsti rublja.
- Upaliti će se lampica koja će pokazati izabrani program.
- Kada je pritisnuta tipka Početak/Pauza automatski je izabran program za Pamuk.
- Okretanjem birača programa bira se program redom.
- **Pamuk (Cotton) - Ekološki program za pamuk (Cotton Eco) - Easy Care (Easy Care) - Miješano rublje (Mix) - Njega beba (Baby Care) - Briga o koži (Skin Care) - Poplun (Duvet) - Sportska odjeća (Sports Wear) - Osjetljivo rublje (Delicate) - Vuna (Wool) - Brzo 30 (Quick 30) - Intenzivni program 60 (Intensive 60) - Ispiranje+Centrifuga (Rinse+Spin)**

Sve u vezi vrste rublja i svakog program molimo vas da potražite na stranici 13.

# Kako koristiti perilicu

## Početak/Pauza



### 1. Početak

- Ova **Početak/Pauza** tipka koristi se za započinjanje ciklusa pranja ili za pauziranje ciklusa pranja.

### 2. Pauza

- Ako je potrebno privremeno zaustaviti ciklus pranja, pritisnite tipku **Početak/Pauza**.
- Kada je u perilica stanju Pauze, nakon 4 minute će se automatski isključiti električno napajanje.

**NAPOMENA:** Vrata se neće otvoriti još 1 do 2 minute nakon što ste pritisnuli tipku za zaustavljanje, ili ako je ciklus pranja završen.

## Zaključavanje vrata



- Svijetli uvijek kada su vrata perilice zaključana.
- Vrata se mogu otključati pritiskanjem tipke **Početak/Pauza** kako bi se perilica zaustavila.

## Detektiranje



- Kada se na zaslonu perilice pojavljuje "Detektiranje", perilica se vrti sporo i detektira koliko je rublja umetnuto u bubanj. Za to je potrebno nekoliko sekundi.
- Moguće je koristiti uz programe za pranje Pamuk, Pamuk brzo pranje i Sintetika.

## Opcije

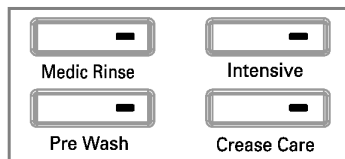

- Pritiskom na tipku Opcije, može se odabrati bilo koja dodatna funkcija

### 1. Zdravstveno ispiranje (Medic Rinse)

- Za visoku učinkovitost ili više čistoće u operaciji ispiranja možete odabrati opciju zdravstvenog ispiranja.
- Ova se opcija može izabrati u svim operacijama osim za **Brzo 30, Ručno pranje/Vuna, Osjetljivo rublje, i Poplun, Veste.**

### 2. Pretpranje (Pre Wash)

- Ako je rublje jako uprljano učinkovit je program "Pretpranje".
- Pretpranje je moguće u **Iskuhavanje, Biološke mrlje, Njega beba, Pamuk, Pamuk brzo pranje, i Sintetika** programu.

### 3. Intenzivno (Intensive)

- Ako je rublje jako uprljano, učinkovita će biti opcija "Intenzivno".
- Odabirom opcije za "Intenzivno" se može produžiti vrijeme pranja, ovisno o odabranom programu.

### 4. Protiv gužvanja (Crease Care)

- Ako ne želite da se odjeća izgužva, pritisnite ovu tipku kod centrifuge.

*Kao znak upaliti će se potrebna lampica.*

# Kako koristiti perilicu

## Zaštita za djecu (🔒)

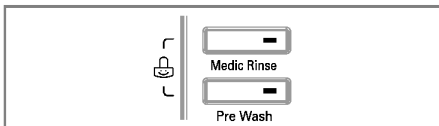

Ako se odlučite zaključati tipke na kontrolnoj ploči da bi ste onemogućili igranje s njima, tada možete izabrati ovu funkciju.

- Zaštita za djecu može se postaviti istovremenim pritiskanjem i držanjem tipki **Zdravstveno ispiranje** i **Prepranje**.

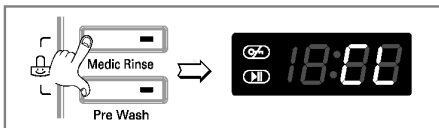

- Da bi ste deaktivirali sistem Zaštite za djecu ponovno istovremeno pritisnite i držite tipke **Zdravstveno ispiranje** i **Prepranje**.

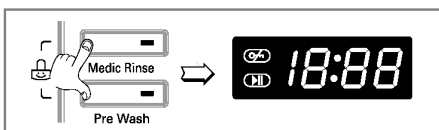

1. Ponovno istovremeno pritisnite i držite tipke **Zdravstveno ispiranje** i **Prepranje**.
2. Pritisnite tipku **Početak/Pauza**.
3. Izaberite željeni program i ponovno pritisnite tipku **Početak/Pauza**.

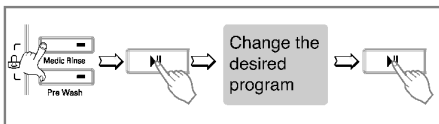

- Dječja zaštita može se aktivirati bilo kada, a deaktivirati koristeći proces poništavanja. Isključivanje napajanja i operativnih grešaka neće utjecati na dječju zaštitu.

## Čišćenje bubnja (\*)

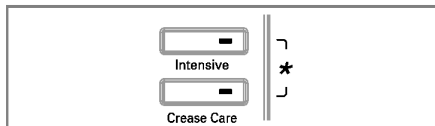

Postupak čišćenja bubnja može se namjestiti istovremenim pritiskanjem i držanjem prekidača za **Intenzivno** i **Protiv gužvanja**.

Kada je namjesten postupak čišćenja bubnja, prikazano je "tcl", i svi ostali prekidači su izvan funkcije.



Čišćenje bubnja je specijalni program za čišćenje unutrašnjosti perilice za pranje rublja. Ovaj program koristi viši nivo vode sa većom brzinom centrifugiranja. Redovno izvodite ovaj program.

### Kako koristiti program čišćenja bubnja:

1. Izvadite svu odjeću i predmete iz perilice za rublje i zatvorite vrata.
2. Izvucite razdjelnu ladicu i dodajte tekući izbjeljivač u odjeljak za izbjeljivač.

**NAPOMENA:** Nemojte dodavati detergent u odjeljak za detergent. Može se stvoriti previše sapunice koja će curiti iz perilice.

3. Polako zatvorite razdjelnu ladicu.
4. Uključite perilicu a zatim 3 sekunde držite pritisnut prekidač **Intenzivno** i **Protiv gužvanja** "tcl" je prikazano na LED.
5. Pritisnite prekidač **Početak/Pauza** da biste pokrenuli perilicu.
6. Po završetku programa ostavite otvorena vrata da bi se osušio dio oko otvora vrata perilice, oko savitljivog zaptivača i stakla na vratima.

**PAŽNJA:** Ako imate malo djeteta, vodite računa da vrata ne budu predugo otvorena.

# Kako koristiti perilicu

## Centrifuga (Spin)

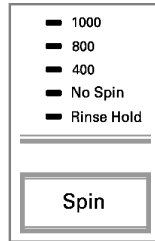
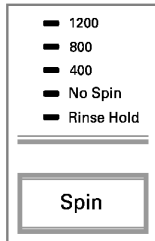
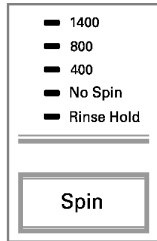

[F14B8Q/TD(W)(A)(1-9)] [F12B8Q/TD(W)(A)(1-9)] [F10B8Q/TD(W)(A)(1-9)]

- Pritiskanjem Birač Centrifuga može se izabrati brzina centrifugiranja.

### 1. Biranje centrifuge

- Brzina centrifugiranja je moguća za određeni program prema sljedećem.

#### [F14B8Q/TD(W)(A)(1-9)]

**Pamuk (Cotton) - Intenzivni program 60 (Intensive 60) - Brzno 30 (Quick 30) - Ispiranje+Centrifuga (Rinse+Spin) - Briga o koži (Skin Care) - Miješano rublje (Mix) - Ekološki program za pamuk (Cotton Eco) -**

Rinse Hold - No Spin - 400 - 800 - 1400

**Sportska odjeća (Sports Wear) -  
Osjetljivo rublje (Delicate) - Vuna (Wool) -  
Njega beba (Baby Care) - Poplun (Duvet) -  
Easy Care (Easy Care)**

Rinse Hold - No Spin - 400 - 800

#### [F12B8Q/TD(W)(A)(1-9)]

**Pamuk (Cotton) - Intenzivni program 60 (Intensive 60) - Brzno 30 (Quick 30) - Ispiranje+Centrifuga (Rinse+Spin) - Briga o koži (Skin Care) - Miješano rublje (Mix) - Ekološki program za pamuk (Cotton Eco) -**

Rinse Hold - No Spin - 400 - 800 - 1200

**Sportska odjeća (Sports Wear) -  
Osjetljivo rublje (Delicate) - Vuna (Wool) -  
Njega beba (Baby Care) - Poplun (Duvet) -  
Easy Care (Easy Care)**

Rinse Hold - No Spin - 400 - 800

#### [F10B8Q/TD(W)(A)(1-9)]

**Pamuk (Cotton) - Intenzivni program 60 (Intensive 60) - Brzno 30 (Quick 30) - Ispiranje+Centrifuga (Rinse+Spin) - Briga o koži (Skin Care) - Miješano rublje (Mix) - Ekološki program za pamuk (Cotton Eco) -**

Rinse Hold - No Spin - 400 - 800 - 1000

**Sportska odjeća (Sports Wear) -  
Osjetljivo rublje (Delicate) - Vuna (Wool) -  
Njega beba (Baby Care) - Poplun (Duvet) -  
Easy Care (Easy Care)**

Rinse Hold - No Spin - 400 - 800

### 2. Bez centrifuge (No spin)

- Ako je izabrano Bez centrifuge perilica će se zaustaviti nakon cijeđenja vode.

### 3. Hidrostop (Rinse Hold)

- Možete ga odabrati ako više puta za redom pritisnete tipku za centrifugu. S ovom funkcijom rublje ostaje u vodi nakon ispiranja i bez centrifuge.
- Ako ipak želite centrifugu ili ispustiti vodu, možete pritisnuti tipku za centrifugu ili odabrati neki program.  
*Kao znak upaliti će se potrebna lampica.*

# Kako koristiti perilicu

## Temperatura vode (Temp.)

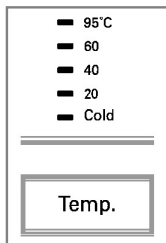

- Pritiskanjem tipke za Temp. može se izabrati temperatura vode.

- *Hladno* (☼)  
- 20°C / 40°C / 60°C / 95°C

- Temperatura vode se može izabrati kao dolje u skladu sa programom.

*Kao znak upaliti će se lampica odgovarajuće temperature.*

*Za detaljnije informacije pogledajte stranu 13.*

## Vremensko odlaganje (Time Delay)

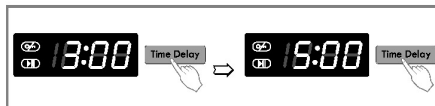

*Priprema pranja prije počinjanja programa "Odgode pranja".*

- Otvorite slavinu.
- Stavite rublje i zatvorite vrata.
- Stavite deterđent i omekšivač rublja u ladicu.
- Kako postaviti "Odgoda pranja".
  - Pritisnite tipku **Uključi/Isključi**.
  - Okrenite birač **Program** za izbor traženog programa.
  - Pritisnite tipku **Odgoda pranja** i postavite željeno vrijeme.
  - Pritisnite tipku **Početak/Pauza** ":" treperi.
- Ako je pritisnuta tipka **Odgoda pranja**, prikazuje se "3:00". Maksimalno vrijeme odgađanja je 19:00 sati a minimalno vrijeme je 3:00 sata.
- Svako pritiskanje tipke povećava vrijeme odgađanja za jedan sat.
- Za poništenje vremenskog odgađanja pritisnite tipku **Uključi/Isključi**.
- **Vremensko odlaganje** "očekivano" vrijeme od trenutnog sve do završetka ciklusa pranja ili izabраниh procesa.  
(Pranje, Ispiranje, Centrifuga)
- *U skladu s uvjetom napajanja vodom i njenom temperaturom mogu se razlikovati vrijeme odgađanja i pravo vrijeme pranja.*

# Kako koristiti perilicu

## Zaslon



### 1. Biranje centrifuge

- Kada je izabrana Zaštita za djecu zaslon pokazuje "CL".
- Kada je Izabrana odgoda pranja, zaslon prikazuje preostalo vrijeme za završetak izabranog programa.

### 2. zaslon za samo dijagnozu

- Ako dođe do grešaka za vrijeme rada perilice, sljedeće će greške prikazati.
  - "PE": Greška na detektiranju pritiska vode
  - "FE": Problem prepunjenosti vodom
  - "dE": Vrata nisu zatvorena
  - "iE": Problem s dovodom vode
  - "OE": Problemi s odvodom
  - "UE": Neuravnoteženost tereta u bubnju
  - "tE": Problemi s temperaturom vode
  - "CE": Preopterećenje motora
  - "LE": Preopterećenje motora
  - "PF": Nestalo je struje.

*Ako se na displayu pojave ova slova za grešku molimo vas da pogledate stranicu 26 vodiča za otklanjanje grešaka i da sljedite uputstva.*

### 3. Završetak pranja

- Kada je ciklus pranja završio na «Multi zaslonu» se prikazuje "End".

### 4. Preostalo vrijeme

- Za vrijeme ciklusa pranja prikazuje se preostalo vrijeme pranja.
- Preporučeno vrijeme od strane proizvođača.

	F14B8Q/TD (W)(A)(1~9)	F10/12B8Q/ TD(W)(A)(1~9)
Cotton 95°C	124'	122'
Cotton 60°C	158'	156'
Cotton Eco	139'	137'
Mix	80'	80'
Easy Care	120'	120'
Duvet	100'	100'
Skin Care	165'	163'
Baby Care	147'	147'
Sports Wear	54'	54'
Delicate	47'	47'
Wool 	35'	35'
Intensive 60	60'	60'
Quick 30	30'	30'
Rinse+Spin	20'	18'

- Vrijeme pranja može se razlikovati prema količini rublja, pritisku vode, temperaturi vode i drugim uvjetima pranja.
- Ako je detektirana neuravnoteženi teret u bubnju ili ako se uklanja višak pjene, vrijeme pranja se može produžiti. (Maksimalno povećanje vremena je 45 minuta.)

## Održavanje

- \* Prije čišćenja unutrašnjosti perilice, isključite iz utičnice električni kabel kako bi izbjegli opasnost strujnog udara.
- \* Kad odlazete perilicu odsijecite glavni kabel i onеспособite utikač. Onеспособite zaključavanje brave kao se djeca ne bi mogla unutra zaključati.

### ■ Ulazni filter za vodu

- "i E" poruka za grešku će treptati na kontrolnoj ploči kada voda ne ulazi u ladicu za deterđent.
- Ako je voda koju koristite jako tvrda ili sadrži tragove kamenca možda se je začepio ulazni filter za vodu. Zato je dobra ideja očistiti ga s vremena na vrijeme.

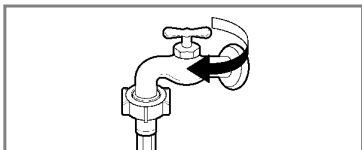

1. Zatvorite slavinu za vodu.

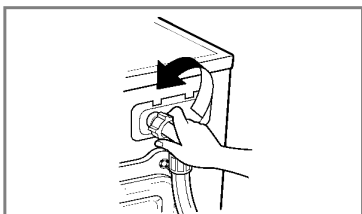

2. Odvijte dovodno crijevo.

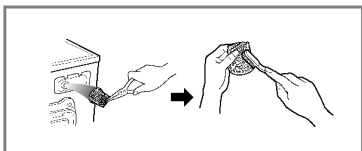

3. Očistite filter koristeći oštru četku.

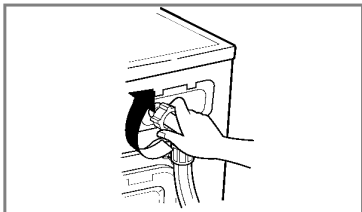

4. Pričvrstite dovodno Crijevo

## Održavanje

### ■ Filter pumpe za odvod

\* Filter pumpe za odvod sakuplja niti i male predmete ostavljene u rublju.

Redovite provjeravajte čistoću filtera kako bi ste osigurali dobar rad svoga stroja.

**⚠ ! UPOZORENJE** Najprije pustite da voda isteče kroz odvodno crijevo i tada otvorite filter pumpe za odvod kako bi uklonili sve niti ili predmete u njemu.

**⚠ ! UPOZORENJE** Nemojte napola otvarati filter. Filter mora biti okrenut i potpuno zatvoren kako bi se izbjeglo istjecanje.

\* Kad čistite filter ostavite da se voda ohladi, ako praznite perilicu u hitnom slučaju ili otvarate vrata zbog nekog hitnog slučaja.

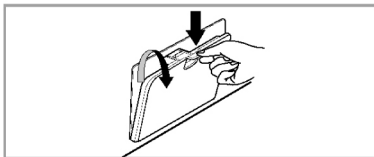

1. Otvorite vrata na prednjoj oplati stroja i odvijte čep odvodne cijevi.



2. Izvucite čep. Za vađenje filtra, odvijte na lijevu stranu.

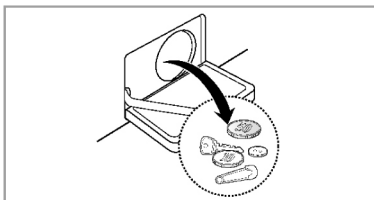

3. Odstranite sva strana tijela iz filtra pumpe (3).

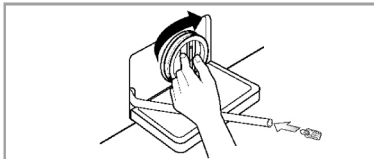

4. Nakon čišćenja okrenite filter pumpe pravo do kraja dok se ne poklope bijele linije na filteru i tijelu pumpe. Zatim umetnite čep za ispus u cijev.

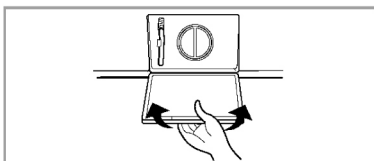

5. Zatvorite vrata na prednjoj oplati stroja.

## Održavanje

### ■ Ladica spremnika

- \* Nakon nekog vremena deterdženti i omekšivači rublja ostavljaju talog u ladici.
- Spremnik se treba s vremena na vrijeme čistiti mlazom tekuće vode.
- Ako je to potrebno on se može potpuno izvaditi iz stroja pritiskanjem ručke prema dolje i izvlačenjem van.
- Da poboljšate čišćenje, može se ukloniti gornji dio dijela omekšivača za rublje.

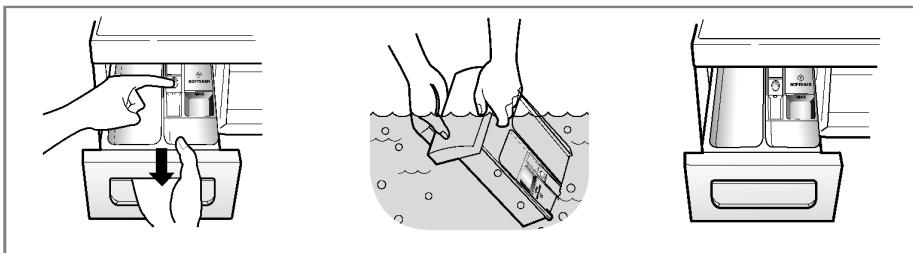

### ■ Nakupine u ladici

- \* Deterdžent se također može akumulirati u nakupinama unutar ladice što treba povremeno očistiti starom četkicom za zube.
- Kada ste jednom završili s čišćenjem, vratiti ladicu na mjesto i pokrenite ciklus ispiranja bez rublja.

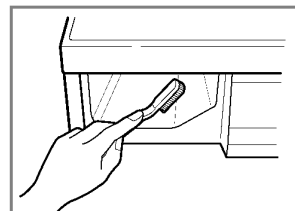

### ■ Bubanj za pranje

- Ako živite u području s tvrdom vodom, povremeno se, na mjestima na kojima je to teško vidjeti i stoga teško otkloniti, može nakupiti kamenac. Nakon nekog vremena nataloženi kamenac zarobljava uređaje i ako ga se ne čisti to može dovesti do toga da se mora izvršiti zamjena.
- Iako je bubanj za pranje napravljen od nehrđajućeg čelika, točkice hrđe mogu biti prouzročene malenim metalnim predmetima (pribadačama, spajalicama) koji su ostavljeni u bubnju.
- Bubanj za pranje treba s vremena na vrijeme očistiti.
- Ako upotrebljavate sredstva za izbjeljivanje ili bojanje, provjerite da li su podesna za upotrebu u perilici za pranje rublja.
- \* Odstranjivač naslaga kamenca može sadržavati kemikalije koje mogu oštetiti dio vaše perilice za pranje rublja.
- \* Svaku mrlju očistite sredstvom za čišćenje nehrđajućeg čelika
- \* Nikada nemojte koristiti čeličnu vunu.

## Održavanje

### ■ Čišćenje vaše perilice

#### 1. Pravilna briga za vašu perilicu može produžiti njezin vijek trajanja.

Vanjski dio perilice može se čistiti toplom vodom i neutralnim nenagrizavajućim kućnim deterdžentom.

Odmah pobrišite svako proljevanje. Obrišite vlažnom krpom.

Pokušajte površinu ne udarati oštrim predmetima.

\* **VAŽNO** : Ne koristite metilni alkohol, razrjeđivače ili slične proizvode.

#### 2. Unutrašnji dio

Osušite dio oko otvora vrata perilice, savitljivu gumu i staklo vrata.

Pustite perilicu da odradi cjelokupni ciklus koristeći vruću vodu.

Ponovite postupak ako je potrebno.

**NAPOMENA** Uklonite taloge tvrde vode koristeći samo ona sredstva za čišćenje koja su sigurna za perilice.

### ■ Hladno stanje

Ako je perilica postavljena u području u kojem se može desiti smrzavanje ili ako je prenošena po smrzavajućim temperaturama, slijedite sljedeće upute kako biste spriječili oštećenja perilice:

1. Zatvorite slavinu za dovod vode.
2. Odspojite crijeva s napajanja vodom i odvoda sa crijeva.
3. Uključite električni kabel u pravilno uzemljenu električnu utičnicu.
4. Dodajte 3.8 L netoksičnog antifriz za rekreaciona vozila (RV) u prazan bubanj za pranje. Zatvorite vrata.
5. Postavite ciklus centrifugiranja i pustite perilicu da centrifugira 1 minutu da ispumpa svu vodu. Sav RV antifriz neće se izbaciti.
6. Isključite električni napojni kabel, isušite unutrašnjost bubnja, zatvorite vrata.
7. Skinite ladicu spremnika, ocjedite i osušite višak vode s odjeljaka ladice.
8. Postavite perilicu u uspravan položaj.
9. Za uklanjanje antifriz iz perilice nakon spremanja, pokrenite praznu perilicu kroz cjelokupni ciklus koristeći deterdžent. Nemojte dodavati rublje za pranje.

## Vodič za otklanjanje grešaka











\* Ova perilica za pranje rublja opremljena je automatskim sigurnosnim funkcijama koje otkrivaju i dijagnosticiraju pogreške u ranoj fazi i reagiraju na odgovarajući način. Ukoliko perilica ne radi ispravno ili ne radi uopće, provjerite sljedeće napomene prije nego kontaktirate vašeg servisera.

Simptom	Mogući uzrok	Rješenje
Zvuk klopotanja i zveketanja	<ul style="list-style-type: none"> <li>• U bubanj ili pumpu su možda zašli predmeti poput novčića ili sigurnosnih kopči.</li> </ul>	Zaustavite perilicu i provjerite bubanj i odvodni filter. Ukoliko se buka nastavi nakon što ponovno uključite perilicu, pozovite ovlaštenog servisera.
Zvuk bubnjanja	<ul style="list-style-type: none"> <li>• Teški predmeti koji se peru mogu uzrokovati zvuk bubnjanja. To je inače normalno.</li> </ul>	Ukoliko se zvuk nastavlja, perilica vjerojatno nije uravnotežena. Zaustavite je i prerasporedite teret rublja.
Vibracijski zvuk	<ul style="list-style-type: none"> <li>• Jesu li svi povezi i dijelovi pakiranja uklonjeni s perilice?</li> </ul>	Ukoliko dijelovi pakiranja nisu uklonjeni tijekom instalacije, za njihovo uklanjanje posavjetujte se s vodičem za instalaciju.
Voda curi.	<ul style="list-style-type: none"> <li>• Jesu li noge perilice postavljene čvrsto na pod?</li> </ul>	Rublje je možda nejednako raspoređeno u bubnju. Zaustavite perilicu i prerasporedite teret rublja.
Prekomjerno stvaranje sapunice	<ul style="list-style-type: none"> <li>• Odvodno ili dovodno crijevo nije dobro pričvršćeno na slavinu ili perilicu.</li> <li>• Začepljene su slavine kućnog dovoda vode.</li> </ul>	Provjerite i pričvrstite priključke crijeva. Odčepite slavine. Ako je potrebno, pozovite vodoinstalatera.
Voda ne ulazi u perilicu ili ulazi polako.	<ul style="list-style-type: none"> <li>• Nedovoljna opskrba vodom na vašem području.</li> <li>• Slavina za dovod vode nije dovoljno otvorena.</li> </ul>	Provjerite druge slavine u kući. Potpuno otvorite slavinu.
Voda u perilici se ne cijedi, ili se cijedi polako.	<ul style="list-style-type: none"> <li>• Dovodno crijevo je začepljeno.</li> <li>• Filteri dovodnog crijeva su začepljeni.</li> <li>• Odvodno crijevo je začepljeno.</li> <li>• Filteri odvodnog crijeva su začepljeni.</li> </ul>	Pričvrstite i odčepite crijevo. Provjerite filtere dovodnog crijeva. Pričvrstite i odčepite odvodno crijevo. Provjerite filtere odvodnog crijeva.

## Vodič za otklanjanje grešaka

Simptom	Mogući uzrok	Rješenje
Perilica ne počinje s radom.	<ul style="list-style-type: none"> <li>• Napojni kabel nije uključen ili nije čvrsto priključen.</li> <li>• Kućni osigurač je pregorio, dogodio se kvar u strujnom krugu ili nestanak struje.</li> <li>• Slavina za dovod vode nije otvorena.</li> </ul>	<p>Pazite pristaje li utikač u zidnu utičnicu.</p> <p>Uspostavite ponovno strujni krug ili zamijenite osigurač. Ne povećavajte kapacitet osigurača. Ukoliko je strujni krug preopterećen, neka kvar ispravi kvalificirani električar.</p> <p>Otvorite slavinu za dovod vode.</p>
Perilica ne centrifugira.	<p>* Provjerite jesu li vrata čvrsto zatvorena.</p>	<p>Zatvorite vrata i pritisnite tipku Start/Pause. Nakon toga trebat će nekoliko trenutaka da se perilica počne vrtjeti. Prije centrifuge vrata moraju biti dobro zatvorena.</p>
Vrata se ne otvaraju.		<p>Kad perilica počne s radom, vrata se iz sigurnosnih razloga ne mogu otvarati. Prije otvaranja vrata pričekajte minutu - dvije kako biste elektronskom mehanizmu za zatvaranje dali vremena da otpusti.</p>
Vrijeme ciklusa pranja je odgođeno.		<p>Vrijeme pranja može odstupati ovisno o količini rublja, pritisku vode, temperaturi vode i ostalim uvjetima prilikom uporabe. Ukoliko se otkrije neka neravnoteža, ili ukoliko radi program uklanjanja pjene, vrijeme pranja će se povećati.</p>

## Vodič za otklanjanje grešaka

Simptom	Mogući uzrok	Rješenje
	<ul style="list-style-type: none"> <li>Nedovoljni dovod vode na području.</li> <li>Dovodne slavine nisu dovoljno otvorene.</li> <li>Dovodno crijevo je uvijeno.</li> <li>Filter dovodnog crijeva je začepljen.</li> </ul>	<p>Provjerite druge slavine u kući.</p> <p>Potpuno otvorite slavinu.</p> <p>Ispravite dovodno crijevo.</p> <p>Provjerite filtere dovodnog crijeva.</p>
	<ul style="list-style-type: none"> <li>Odvodno crijevo je uvijeno.</li> <li>Filter odvodnog crijeva je začepljen.</li> </ul>	<p>Očistite i ispravite odvodno crijevo.</p> <p>Očistite filtere odvodnog crijeva.</p>
	<ul style="list-style-type: none"> <li>Premalo tereta.</li> <li>Teret nije uravnotežen.</li> <li>Uređaj ima sistem za otkrivanje i ispravljanje neravnoteže. Ako se stave teški predmeti (npr. veliki ručnici ili frotir ogrtači, itd), ovaj bi sistem mogao zaustaviti centrifugu ili prekinuti cijeli ciklus centrifugiranja.</li> <li>Ukoliko je na kraju ciklusa još uvijek mokro, dodajte male predmete za ravnotežu i ponovite ciklus centrifuge.</li> </ul>	<p>Dodajte 1 ili 2 slična predmeta kako biste uravnotežili teret.</p> <p>Presložite teret kako biste omogućili pravilnu centrifugu.</p>
	 <ul style="list-style-type: none"> <li>Jesu li vrata otvorena?</li> </ul>	<p><b>Zatvorite vrata.</b></p> <p>❖ Ukoliko natpis "dE" ne nestane, pozovite ovlaštenog servisera.</p>
		<p>Iskopčajte iz utičnice i pozovite ovlaštenog servisera.</p>
	<ul style="list-style-type: none"> <li>Voda se prepunjava zbog lošeg dotoka.</li> </ul>	<p>Zatvorite slavinu.</p> <p>Iskopčajte iz utičnice.</p> <p>Pozovite ovlaštenog servisera.</p>
	<ul style="list-style-type: none"> <li>Senzor za otkrivanje razine vode loše radi.</li> </ul>	
	<ul style="list-style-type: none"> <li>Preopterećen motor.</li> </ul>	
	<ul style="list-style-type: none"> <li>Preopterećen motor.</li> </ul>	
	<ul style="list-style-type: none"> <li>Nestalo je struje.</li> </ul>	<p>Ponovo pokrenite program.</p>

# Vodič za otklanjanje grešaka



SmartDiagnosis™ funkcija je moguća na proizvodima s oznakom "SmartDiagnosis™".  
U slučaju mobitela sa statičkom opcijom, smart diagnosis funkcija možda neće raditi.

## ■ Upotreba PametneDijagnoze (SmartDiagnosis™)

- Ovu funkciju treba upotrebljavati samo kada to traži pozivni centar. Prijenos podataka zvuči poput zvuka faksa, kao takav nema nikakvo značenje osim pozivnom centru.
- SmartDiagnosis™ se ne može pokrenuti ukoliko perilica nije upaljena. Ukoliko se to dogodi, problem se mora riješiti bez SmartDiagnosis™.

Ukoliko imate problema s perilicom, nazovite pozivni centar.

Pratite upute agenta iz pozivnog centra i na zahtjev pratite iduće upute:

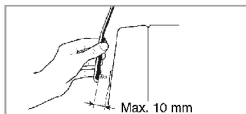
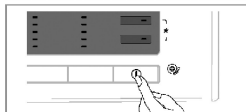

**1.** Pritisnite komandu za paljenje/gašenje kako bi upalili perilicu. Nemojte pritisnuti nijednu drugu komandu ili vrtiti okretnu komandu za namještanje ciklusa.

**2.** Kada od Vas to zatraži pozivni centar, smjestite mikrofona mobitela vrlo blizu komandi za paljenje/gašenje.



- 3.** Pritisnite i zadržite "Temp." komandu na 3 sekunde, dok držite mikrofona mobitela na ikoni komande za paljenje/gašenje.
- 4.** Držite mobitel na mjestu dok traje prijenos zvučnog signala. Ovo traje otprilike 17 sekundi, zaslon će odbrojavati vrijeme.
- Za najbolje rezultate, nemojte pomicati mobitel dok traje prijenos zvučnog signala.
  - Ukoliko agent u pozivnom centru nije uspio primiti točne podatke, mogli bi Vas tražiti da ponovite postupak.
  - Pritiskanje komande paljenje/gašenje tijekom prijena prekinut će rad SmartDiagnosis™.
- 5.** Kada odbrojavanje završi i prijenos zvučnog signala se zaustavi, nastavite razgovor s agentom u pozivnom centru, koji će Vam moći dalje pomoći nakon prijena podataka u pozivni centar.
- Smart Diagnosis je značajka koja pomaže pri rješavanju problema, no ne zamjenjuje tradicionalan način rješavanja problema pozivanjem servisnog centra. Učinkovitost ove značajke ovisi o raznim čimbenicima, između ostalih i prijemu mobitela koji se koristi za prijenos, vanjskoj buci za vrijeme poziva te akustici prostorije u kojoj se uređaj nalazi.
- Sukladno tome, LG ne jamči otklanjanje svakog problema pomoću značajke Smart Diagnosis.

## Uvjeti garancije

### Uklanjanje starog aparata

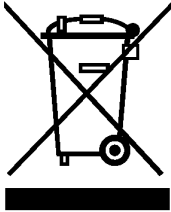

1. Ako se na proizvodu nalazi simbol prekrížene kante za smeće, to znači da je proizvod pokriven europskom direktivom 2002/96/EC.
2. Električni i elektronski proizvodi ne smiju se odlagati zajedno s komunalnim otpadom, već u posebna odlagališta koja je odredila vlada ili lokalne vlasti.
3. Pravilno odlaganje starog proizvoda sprečít će potencijalne negativne posljedice po okoliš i zdravlje ljudi.
4. Podrobnije informacije o odlaganju starog proizvoda potražite u gradskom uredu, službi za odlaganje otpada ili u trgovini u kojoj ste kupili proizvod.

### Što nije obuhvaćeno:

- Putovanja servisera da vas nauče kako upotrebljavati proizvod.
  - Ako je proizvod priključen na bilo koji drugi napon osim onog naznačenog na specifikacijskoj pločici.
  - Ako je greška pruzročena slučajno, nemarom, nepravilnom upotrebom ili višom silom.
  - Ako je greška pruzročena pomoću faktora koji se razlikuju od onih tijekom normalne upotrebe u kućanstvu ili upotrebom koja je u skladu s priručnikom za vlasnika.
  - Pruža upute o upotrebi proizvoda ili mijenja postavke za proizvod.
  - Ako je greška pruzročena nametnicima, štakorima ili žoharima npr.
  - Buka ili vibracija koja se smatraju normalnim, na primjer zvuk izbacivanja vode, zvuk.
  - Ispravljanje instalacije na primjer, niveliranje proizvoda, podešavanje odvoda.
  - Normalno održavanje koje je preporučeno priručnikom za korisnika.
  - Uklanjanje stranih predmeta / materija iz perilice, uključujući pumpu i filter za ulazno crijevo, kamenčiće, čavle, žice, dugmad itd.
  - Zamijenite osigurače ili ispravite kućnu električnu ili vodovodnu instalaciju.
  - Ispravljanje neovlaštenih popravaka.
  - Slučajno ili posljedično oštećenje osobne imovine uzrokovano mogućim neispravnostima ovog uređaja.
  - Ako se ovaj proizvod uporebljava za komercijalne svrhe, garancija je isključena.  
(Primjer : Javna mjesta kao što su javne kupaonice, kuće za pranje, središta za vježbanje, spavaonice)
- Ako je proizvod instaliran izvan normalnog servisnog područja, sve troškove prijevoza vezane uz popravak proizvoda ili zamjene neispravnog dijela, snosit će vlasnik.



# ПЕРАЛНА МАШИНА

## РЪКОВОДСТВО ЗА ЕСКПЛОАТАЦИЯ

Благодарим Ви ,че закупихте напълно автоматичната пералня на LG Electronics. Моля прочетете внимателно упътването. То съдържа инструкции за инсталиране и употреба на уреда. Запазете го за бъдещи консултации. Запишете си модела и серийния номер на Вашата пералня.

F14B8Q/TD(W)(A)(1~9)  
F12B8Q/TD(W)(A)(1~9)  
F10B8Q/TD(W)(A)(1~9)

БЪЛГАРСКИ

## ПРЕДСТАВЯНЕ НА ПРОДУКТА



### ■ Предпазване от измачкване

С променящото се въртене на барабана мачкането на прането се намалява до минимум.



### ■ Вграден нагревател

Вътрешния нагревател автоматично загрева водата до най-добрата температура за съответния цикъл



### ■ ИНТЕЛИГЕНТНА И ИКОНОМИЧНА СИСТЕМА ЗА ПРАНЕ.

"Интелигентната" система за пране избира оптимални условия за изпиране/оптимизира при всяко пране нивото на водата и нейната температура, като по този начин пести енергия/.



### ■ ДЕТСКО ЗАКЛЮЧВАНЕ

Тази защита предотвратява възможността децата да натискат различни бутони по време на процеса на пране, с цел да се избегне промяна на първоначално избраната програм



### ■ СИСТЕМА ЗА КОНТРОЛ НА ШУМА

Тъй като Вашата пералня разполага със система за автоматично измерване на теглото и баланс на прането, тя своевременно разпределя теглото така, че да намали максимално нивото на шума по време на центрофугиране.



### ■ Директна система за управление

Моторната система на А синхронния двигател върти барабана без смущение.



### 6 okretanja

Perilica rublja može izvoditi različite radnje bubnja ili kombinaciju različitih radnji ovisno o odabranom programu pranja. U kombinaciji s kontroliranim brzinom okretanja i mogućnosti da se bubanj okreće u lijevo i desno, znatno je poboljšana učinkovitost pranja perilice, što vam pruža savršene rezultate kod svakog pranja.

## СЪДЪРЖАНИЕ:

ПРЕДУПРЕЖДЕНИЕ.....	3
СПЕЦИФИКАЦИЯ .....	4
ИНСТАЛИРАНЕ .....	5
ЗА КАКВО ДА СЕ ПОГРИЖИМ ПРЕДИ ПРАНЕ .....	10
ПОСТАВЯНЕ НА ПРЕПАРАТ .....	11
ФУНКЦИИ .....	13
КАК ДА ИЗПОЛЗУВАМЕ ПЕРАЛНЯТА.....	15
ПОДДРЪЖКА .....	22
СПИСЪК НА ВЪЗМЪЖНИ ПОВРЕДИ.....	26
ГАРАНЦИОННИ УСЛОВИЯ .....	29

# П РЕДУПРЕЖДЕНИЕ

## ВАЖНИ ИНСТРУКЦИИ ЗА БЕЗОПАСНОСТ

### ⚠ ВНИМАНИЕ!

За да намалите риска от пожар, токов удар или наранявания на хора по време на употребата на пералнята, следвайте основните предупреждения и прочетете внимателно следващите предупреждения.

- Пазете уреда далеч от огън
- Да не се инсталира или въвежда в експлоатация перална машина, поставен на открито.
- Да не се играе с контролното табло.
- Да не се поправя, отстранява никоя част от пералнята, да не се извършват поправки от хора, които нямат специфична сервисна квалификация и знания.
- Поддържайте пространството около и под пералнята свободно от лесно запалими материали като хартия, парцали, химикали и др..
- Задължително надзиравайте работата на уреда в присъствието на деца.
- Когато машината работи с висока температура, люка може да бъде много горещ. Не го пипайте.
- Никога не оставяйте вратата на пералнята отворена с цел да избегнете влизането на децата в барабана или увисването им на вратата.
- Никога не бъркайте в пералнята, докато барабана се върти. Изчаквайте окончателното му спиране.
- Да не се перат в пералнята артикули, които са били почиствани, прани, потопени или са имали какъвто и да е контакт с олио, боя, бензин, разреждател, сухо-почистващи разреждатели, керосин и др. материали, които биха могли да се възпламенят или избухнат.  
Мазнината може да остане в барабана след

целия цикъл, което може да доведе до пожар по време на сушене. Поради тази причина не поставяйте в пералнята дрехи, напоени с мазнина.

- Винаги внимателно следвайте инструкциите, дадени по-долу.
- Когато изключвате уреда от контакта, не изключвайте щепсела чрез дъпане. Това може да пречини скъсване на кабела.
- Не блъскайте врата на пералнята и не опитвайте да я отворите, докато е в заключено положение, защото това може да доведе до повреда.
- За да се избегне риска от токов удар, винаги преди почистване на уреда го изключвайте от мрежата.
- Преди да махнете стария уред я изключете. Направете щепсела неизползваем, като го отрежете близо до уреда.
- Никога не опитвайте не се опитвате да използвате уреда, ако той е повреден, разглобен или има счупени части, включително повреден кабел или щепсел.
- Когато уреда е бил във вода, обадете се на сервиса. Съществува риск от ел. шок и
- Когато уредът е бил под вода, моля обадете се в сервисния център.  
Опасност от електрически удар и пожар.

\* Не натискайте вратата, когато тя е отворена. Това може да наклони уреда и да го обърне.

### ЗАПАЗЕТЕ ТЕЗИ ИНСТРУКЦИИ!

#### Заземяване!

Този уред трябва да бъде заземен. При случайна повреда или неправилно функциониране, заземяването може да намали риска от токов удар, като създава пътека, проводяща електричеството и го намалява. Този уред е снабден с кабел, който е предназначен за заземяване, който от своя страна трябва да бъде свързан в контакт, правилно заземен. Никога не използвайте адаптор за включване в мрежата и не се опитвайте да премахнете заземяването на уреда.

Ако се съмнявате, че контактът включващ уреда в мрежата е неподходящ или неизправен, не включвайте уреда, преди консултация със електротехник.

## СПЕЦИФИКАЦИЯ

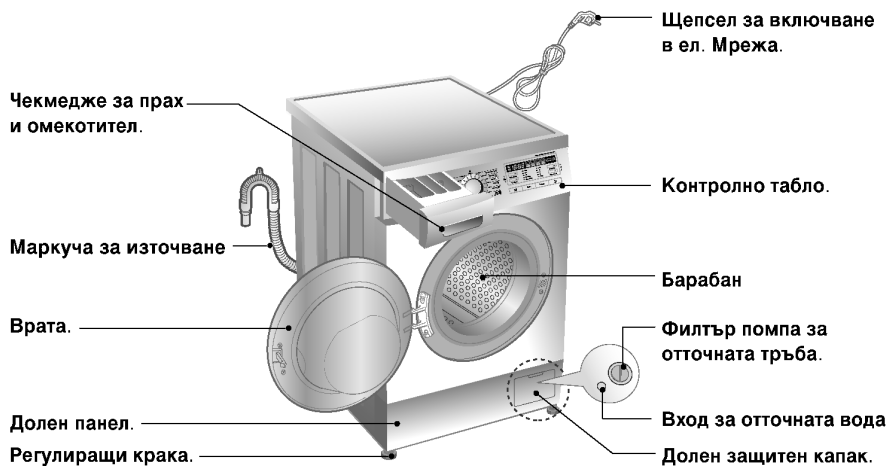

- Име : Пералня с предно зареждане
- Захранване : 220-240V~, 50Hz
- Размери : 600 X 550 X 850мм
- Тегло : 62кг
- Максимална мощност : 2100W, 0.33 W (Режим „изключена“, режим „оставена включена“)
- Капацитет на барабана : 7 кг [F14/12/10B8QD(W)(A)(1~9)]  
: 8 кг [F14/12/10B8TD(W)(A)(1~9)]
- Скорост на центрофугиране Rinse Hold/No Spin/400/800/1400[F14B8Q/TD(W)(A)(1~9)]  
Rinse Hold/No Spin/400/800/1200[F12B8Q/TD(W)(A)(1~9)]  
Rinse Hold/No Spin/400/800/1000[F10B8Q/TD(W)(A)(1~9)]
- Консумация на вода : 49 литра [F14/12/10B8QD(W)(A)(1~9)]  
: 56 литра [F14/12/10B8TD(W)(A)(1~9)]
- Разрешено налягане на водата : 0,3-10 kgf/cm<sup>2</sup> (30-1000kPa)



# ИНСТАЛИРАНЕ

Инсталирайте и ползвайте пералнята на места, където няма да бъде изложена на ниски температури или външни атмосферни явления.

Когато поставяте непокрита са дебела постелка основа, винаги имайте предвид, че основата ѝ трябва да е свободна.

Не инсталирайте уреда на открито, или в помещения, където температурата е под нулата. Спазвайте всички основни правила за заземяването на уреда.

Ако пералната машина е поставена върху килим, отварянето на вратата не бива да бъде затруднено. Ако пералната е поставена на място, където е изложена на прах, почиствайте я периодично.

## ■ Транспортни болтове

Този уред е вътрешно закрепен, за да се избегне транспортен дефект.

- Опаковката и всички транспортни болтове трябва да бъдат отстранени, преди да започнете да използвате пералнята.

- ☞ Когато разопаковате основата, трябва да отстраните допълнителната подпора за опаковката в средата на опаковката на основата.

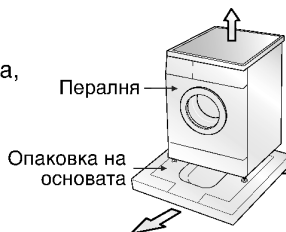

## ■ Демонтаж на транспортните болтове.

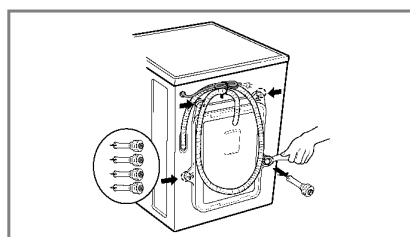
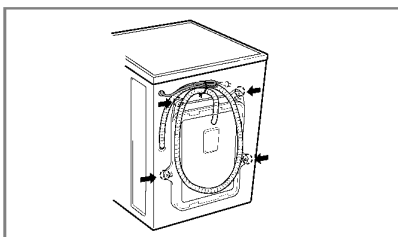

1. За да се избегнат нежелани транспортни повреди, в пералнята има поставени 4 заключващи болта. Преди да пуснете пералнята в експлоатация, трябва да ги отстраните. Ако не ги свалите, можете сериозно да повредите уреда.
2. Отвинтете болтовете, които се намират на задния капак на пералнята под гумени капачета, като използвате специално прилежащия ключ. the spanner supplied.
3. Извадете болтовете, заедно с гумените капачки. Запазете болтовете, за да ги използвате при нужда от ново транспортиране на уреда.
4. Затворете дупките с помо та не приложените капачки.

## И НСТАЛИРАНЕ

### ■ Изисквания към мястото на инсталиране.

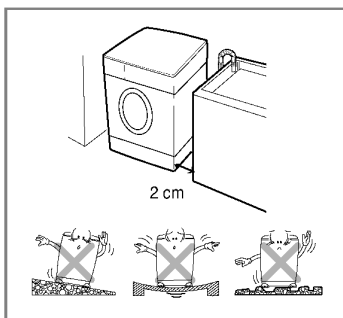

#### **Нивелация на пода:**

Допустимото отклонение е 1 процент.

#### **Включване в ел. Мрежа:**

Щепсътът трябва да се намира максимално на 1,5 м от уреда. Никога не включвайте пералнята в разклонител.

#### **Местоположение:**

Отстъплението от други предмети трябва да бъде, както следва: /10 см-отзад;2 см отстрани/

Никога не използвайте горния капак на пералнята, за съхранение на перилни и почистващи препарати, защото евентуално потичане, може да увреди капака и контролното табло.

### ■ Инсталиране

Инсталирайте пералнята върху равен твърд под. Циркулацията на въздуха около пералнята не трябва да бъде възпрепятствана от килими, мокети и др.

- В никакъв случай не се опитвайте да коригирате неравностите на пода, като поставите под пералнята парчета от дърво, картон или подобни материали.
- Ако не е възможно да избегнете поставянето на пералнята до газова готварска печка или отоплителна печка на дърва и въглища, между двата уреда трябва да се постави изолационна преграда (85 x 60 см), покрита с алуминиево фолио от страната на готварската или отоплителната печка.
- Пералнята не трябва да се поставя в помещения, където температурата може да падне под 0°C.
- Моля при инсталиране на пералнята осигурете лесен достъп за сервизните техници до нея в случай на повреда.
- След инсталирането на пералнята регулирайте и четирите ѝ крака с помощта на доставения гаечен ключ за транспортните болтове, за да осигурите стабилност на уреда, като между горната повърхност на пералнята и долната страна работния плот трябва да има разстояние от приблизително 20 мм.

# ИНСТАЛИРАНЕ

## ■ Включване в електрическата мрежа.

1. Никога не използвайте удължител или разклонител.
  2. Ако кабелът на захранването е повреден, той трябва да бъде сменен в оторизиран сервиз или от специалист електротехник.
  3. Винаги изключвайте пералнята от мрежата и от водата, когато не я използвате.
  4. Уверете се уредът е заземен правилно.
  5. Контактът трябва да е разположен така, че да е лесен за достигане.
- Поправки на уреда се извършват само от квалифициран техник.
  - Не инсталирайте пералната машина в помещения, където температурата може да падне под нулата. Замръзналата в маркучите вода може да причини спукването им. Също така надеждността на отделението за електронен контрол може да бъде понижена.
  - Преди да включите уреда за пръв път оставете го на стайна температура за няколко часа.

## ВНИМАНИЕ

Уреда не е предназначен за използване от малки деца или хора с намалени способности без надзор. Децата трябва да се наблюдават с цел да се избегне игра с уреда!

## ВНИМАНИЕ

### ВНИМАНИЕ относно захранващия кабел

Препоръчително е повечето уреди да бъдат включени към отделна захранваща верига, т.е. захранваща верига с единичен контакт, откъдето се захранва само този уред и която е без допълнителни разклонения и контакти. Вижте страницата с техническите характеристики в настоящето ръководство за потребителя, за да сте сигурни.

Не претоварвайте мрежовите контакти. Претоварените контакти, разхлабените или повредените контакти, удължителите, протритите захранващи кабели или повредената или напукана изолация на проводниците са опасни. Всяко от тези обстоятелства може да предизвика електрически удар или пожар. Периодично проверявайте кабела на вашия уред и ако външният му вид показва повреда или изхабяване, изключете го, прекратете използването на уреда и се обърнете към официален сервиз, за да заменят кабела точно със същия. Преплазвайте захранващия кабел от физическо и механично въздействие, като например усукване, прегъване, притискане, прищипване от врата или стъпване върху него. Обръщайте особено внимание на щепселите, стенните контакти и мястото, откъдето кабелът излиза от уреда.

Ако уредът се захранва от удължителен кабел или от преносимо устройство за включване към електрозахранването, удължителният кабел на преносимото устройство трябва да е разположен така, че да не е изложен на водни пръски или на влага.

## ■ Включване във захранването с вода.

## ■ Никога не използвайте стари маркучи, за да включите пералнята във водата.

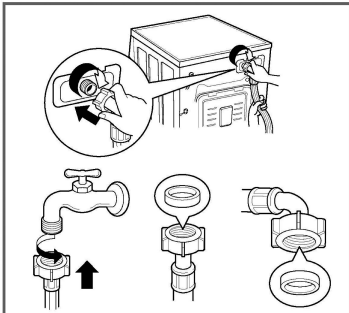

- ▶ Разрешено налягане на водата: 0,3-10 kgf/cm<sup>2</sup> (30-1000kPa)
- ▶ Не оголвайте и смачквайте маркуча, който ще включите в изходния клапан.
- ▶ Ако налягането на водата е по-голямо от регламентирането, използвайте уред за декомпресия.
- Към всяка тръба има приложени гумени пръстени, които предотвратяват изливане на вода.
- Проверете водното напрежение като завъртите входящия клапан до крайно затворено положение.
- Периодично следете състоянието на маркучите и сменяйте при нужда.
- Внимателно проверете дали няма огъване или нарушение в целостта на маркучите.

**NOTE** След окончателното свързване, ако тече вода от маркуча, повторете същите стъпки. Използвайте само оригинални кранове за вода. В случай, че крановете са неподходящи или прекалено големи, махнете шайбата преди да свържете крана с адаптора.

## И НСТАЛИРАНЕ

Този уред не е предназначен за употреба в каравани и мобилни платформи.

Завъртете спирателния кран, ако уредът няма да се използва за дълъг период от време.

Ако уредът няма да се използва повече, отстранете основните кабели и деактивирайте механизма за заключване на вратата.

Всички опаковачни материали трябва да бъдат отстранени; Предотвратете достъпа на деца до опаковачните материали.

### ■ Инсталиране на отточния маркуч.

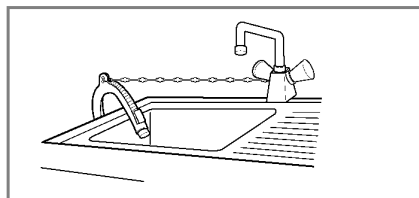
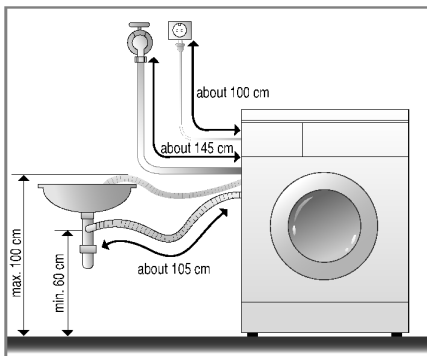

- Когато не сте свързали отводния маркуч в канализацията трябва да осигурите неподвижно захващане на свободния му край.
- Неподвижността ще предотврати наводнения.

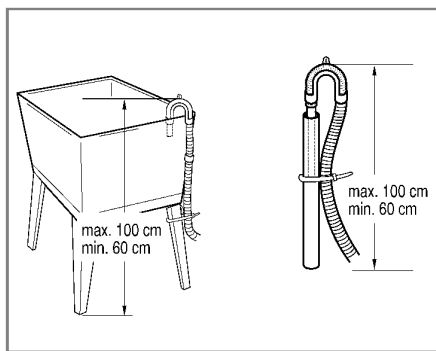
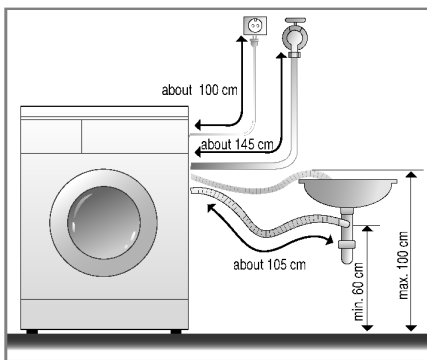

- Отводният маркуч не трябва да се свързва с канала на височина по-голяма от 100 см от пода. Водата в пералнята не се изпомпва или се изпомпва бавно.
- Здравото захващане на маркуча ще предотврати наводнение.
- Ако отводният маркуч е прекалено дълъг не напъхвайте в пералнята, защото това ще увеличи много нивото на шума.

# ИНСТАЛИРАНЕ

## ■ Нивелация

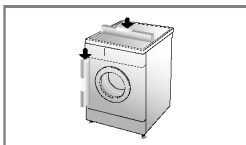

1. Правилната нивелация на пералнята предотвратява повишаването на нивото на шума, както и вибрациите. Инсталирайте уреда на равна и солидна основа, препоръчително в ъгъла на стаята.

**NOTE** *Под от дюшеме или плаващ под могат да способстват за появяването на прекалено силни вибрации и дебаланс.*

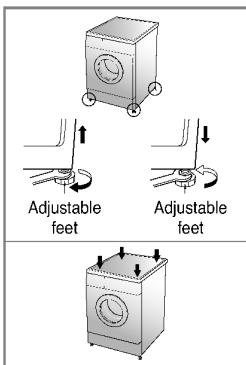

2. Ако подът не е достатъчно гладък, използвайте крачетата за нивелация, за да изравните уреда. Не пъхайте никакви предмети под крачетата, с цел да нивелирате по-добре. Убедете се, че крачетата са стабилизиращи на повърхността.

\* След като нивелирате пералнята, затегнете застопоряващите гайки към основата на пералнята. Всички гайки трябва да бъдат затегнати.

**NOTE** *В случай че пералната машина е монтирана на повдигната платформа, тя трябва да бъде закрепена здраво, за да се предотврати опасността от падане.*

\* За да проверите дали сте нивелирали добре уреда, натиснете от горната страна, диагонално.

*Ако уредът не се клати, значи сте нивелирали достатъчно добре.*

## ■ Бетонни подове

- Монтажната повърхност трябва да бъде чиста, суха и равна.
- Монтирайте пералнята върху равен твърд под.

## ■ Подове с плочки (хлъзгави подове)

- Поставете всеки крак върху подложките против хлъзгане и нивелирайте машината. (Изрежете подложки против хлъзгане с размери 70 x 70 мм и залепете парчетата върху сухите плочки, където ще се постави машината).
- \* Подложките против хлъзгане са от самозалепващ се материал, използван при стълби и стъпала за предотвратяване на хлъзгането.

## ■ Дървени подове (плаващи подове)

- Дървените подове са особено податливи на вибрации.
- За предотвратяване на вибрациите ви препоръчваме да поставите гумени чашки с дебелина поне 15 мм под всеки крак на пералнята, закрепена с болтове поне към 2 греди на пода.
- Ако е възможно, инсталирайте пералнята в някой от ъглите на стаята, където подът е по-стабилен.
- \* Поставете гумени чашки, за да предотвратите вибрациите.
- \* Можете да получите гумени чашки (кат. № 4620ER4002B) от отдела за резервни части на LG.

Гумено капаче

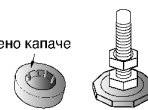

БЪЛГАРСКИ

### Важно!

- Правилното поставяне и нивелиране на пералнята осигурява дълга, нормална и надеждна работа.
- Пералнята трябва да бъде в абсолютно хоризонтално положение и да стои стабилно на мястото си.
- Тя не трябва да се клати напред-назад по диагоналите на краката си при натоварване.
- Монтажната повърхност трябва да бъде чиста, без паркетин или друга смазка.
- Не позволявайте краката на пералнята да се намокрят. Ако краката на пералнята се намокрят, тя може да започне да се хлъзга.

## 3 А КАКВО ДА СЕ ПОГРИЖИМ ПРЕДИ ПРАНЕ

### ■ Преди първото пране

Изберете цикъл (Памук (☉) 60°C и зареждане с половината количество перилен препарат), оставете уреда да пере без заредено пране. Това ще отстрани насловенията върху барабана, които може да са останали по време на производството.

### ■ КАК ДА ПОДГОТВИМ ДРЕХИТЕ ЗА ПРАНЕ.

#### 1. Етикети

Прочетете внимателно етикетите на дрехите за пране. Това ще Ви насочи за материята, както и за условията, при които дрехите трябва да се перат.

#### 2. Сортиране

За да постигнете оптимални резултати сортирайте/разпределяйте дрехите според това, кои биха могли да се перат на една и съща програма. Температурата на водата и оборотите на центрофугиране са различни при различните програми, по причина на това, че различните материи, трябва да се перат по различен начин. Винаги отделяйте наситените тъмни от по-светлите и бели дрехи. Перете ги отделно, тъй като тъмните цветове могат да предизвикат цветяване на светлите дрехи. Ако е възможно перете отделно слабо и силно замърсените дрехи.

Замърсяване/силно, средно, слабо/  
Цвят/бяло, светло, тъмно/  
Мъх/ които имат мъх и такива,  
по които се лепят мъхове/

Разделяйте силно и слабо замърсените дрехи.  
Разделяйте белите от цветните дрехи.  
Разделяйте.

#### 3. Преди да заредите пералнята.

- Комбинирайте при зареждане големи и по-малки неща. Нареджайте по-големите първо по-големите късове. Те не трябва да бъдат повече от половината от прането.
- Избягвайте да перете само един къс. Това може да дисбалансира машината и да повиши нивото на шума и вибрациите.

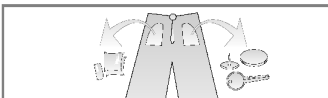

- Проверете внимателно всички джобове за да сте сигурни, че са празни. Остри и метални предмети, могат да причинят не само повреда на пералнята, но и да развалят дрехите Ви.

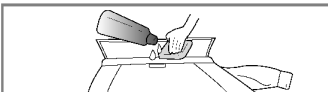

- Затворете циповете, закопчайте копчетата и се убедете, че няма да се захванат за други дрехи.



- Предварително обработете най-замърсените участъци на дрехите/маншети и яки/ с подходящ концентриран препарат.

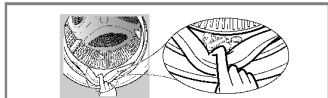

- За да предпазите уплътненията от повреда, проверете за останало пране между вратата и уплътненията.

- Проверете уплътненията на вратата за попаднали малки предмети.



- Проверете барабана за останало пране. Това може да го намачка или повреди при следващия цикъл.

## ПОСТАВЯНЕ НА ПРЕПАРАТ

### 1. Кутия за препарат

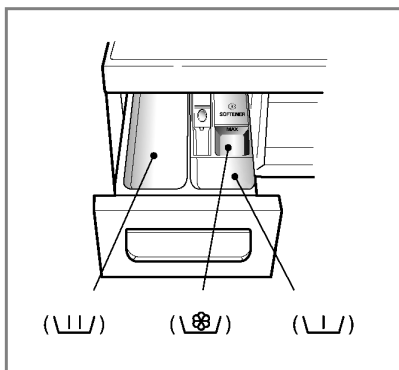

- В най-лявото отделение поставете прах при програма без предпране. → (Ш)
- В лявото и дясното чекмедже поставете препарат, ако сте избрали цикъл с предпране. → (Ш) • (Л)

### 2. Добавяне на омекотител.

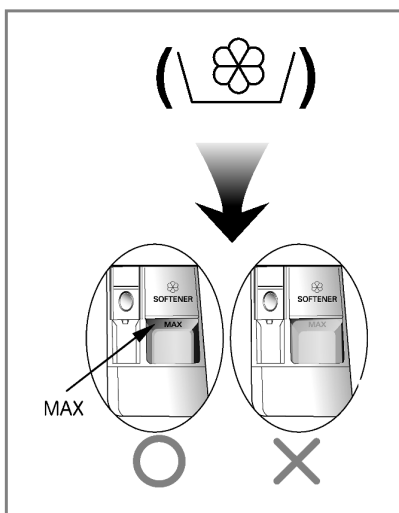

- Никога не сипвайте повече омекотител от отбелязаното ниво. Затворете бавно чекмеджето за препарат. Това може да предизвика по-ранно попадане на омекотител върху дрехите и да ги повреди.
- Не оставяйте неизползувания омекотител в чекмеджето да срок по-дълъг от 2 дни.
- Омекотителят се добавя автоматично по време на прането.
- Не отваряйте чекмеджето, докато пералнята зарежда с вода.
- Не използвайте обезцветяващи продукти.
- \* Никога не изсипвайте омекотителя директно върху дрехите.

## ПОСТАВЯНЕ НА ПРЕПАРАТ

### 3. Дозирание на препаратите.

- Винаги следвайте инструкциите, отбелязани на кутията на препарата от завода-производител.
- Ако предозирате праха, това може не само да увреди прането, но и да създаде условия за претоварване на мотора.
- Използвайте само такива прахообразни перилни продукти, на които е изрично отбелязано, че се употребяват за пране в автоматично перални.
- Количеството на препаратите, трябва да е съобразено и с количеството на зареденото в пералнята пране.
- Препаратът се измива от чекмеджето в началото на перилния цикъл.

### 4. ОМЕКОТИТЕЛ ЗА ВОДА

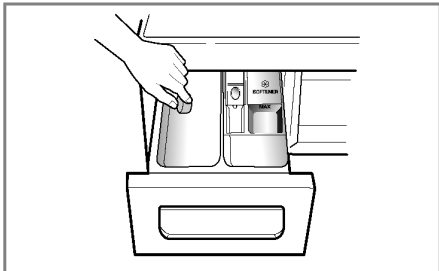

- ОМЕКОТИТЕЛ ЗА ВОДА МОЖЕ ДА СЕ ИЗПОЛЗВА, КАТО НАПРИМЕР Предпазване от котлен камък (Калгон), ЗА ДА СЕ СПЕСТИ УПОТРЕБАТА НА ПЕРИЛНИ ПРЕПАРАТИ В ЗОНИ С ИЗКЛЮЧИТЕЛНО ТВЪРДА ВОДА. ДА СЕ ДОЗИРА СПОРЕД УКАЗАНОТО НА ОПАКОВКАТА КОЛИЧЕСТВО. НАЙ-НАПРЕД ДОБАВЕТЕ ПЕРИЛЕН ПРЕПАРАТ, А СЛЕД ТОВА ОМЕКОТИТЕЛ.
- ИЗПОЛЗВАЙТЕ КОЛИЧЕСТВО ОТ ПЕРИЛНИЯ ПРЕПАРАТ КАТО ЗА МЕКА ВОДА.

### 5. Използване на таблетки

- 1) Отворете вратата и сложете таблетките в барабана

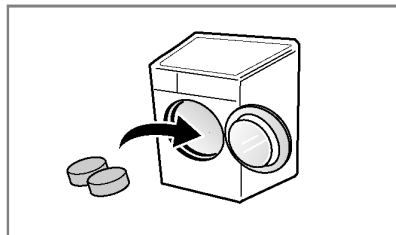

- 2) Сложете прането в барабана

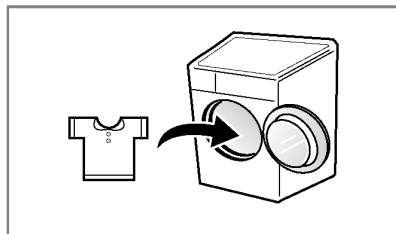

- 3) Затворете вратата.

# ФУНКЦИИ

## ■ Таблица с програми за пране

- Препоръчителни условия за пране на различните материи и цветовете.

Програма	Описание	Материя	Подходяща температура	Максимално натоварване
<b>Памук</b> (Cotton)	Осигурява по-добра работа чрез комбиниране на различно движение на барабана.	За светли цветни дрехи (риз, нощници, пижами и др.), както и леко замърсени бели памучни дрехи (бельо).	40° C (студена, за да 95° C)	По преценка
<b>Еко Памук</b> (Cotton Eco)	Осигурява оптимизирана работа на пералнята с по-малко потребление на електричество.		60° C (Cold to 60° C)	
<b>Нежна грижа</b> (Easy Care)	Този цикъл е подходящ за ежедневни ризи, които не се гледат след пране.	Тъкани от полиамид, акрил, полиестер.	40° C (студена, за да 60° C)	4,0 кг
<b>Микс</b> (Mix)	Позволява едновременно пране на различни тъкани.	Памучни дрехи, бельо, калъфи за възглавници, бебешки дрехи. (коприна/деликатни материи, спортно облекло, тъмни дрехи, вълнени, юргани/ пердетата).	40° C (студена, за да 40° C)	
<b>Грижа за бебето</b> (Baby Care)	Премахва упорити петна и осигурява по-добро изплакване	Леко замърсени бебешки дрехи	60° C (95° C)	
<b>Грижа за кожата</b> (Skin Care)	Премахва ефективно остатъците от перилен препарат върху дрехите.	За тъкани, които са в директен контакт с кожата: бельо, пелени, хавлии, спално бельо, възглавници и калъфи за матраци.	40° C (студена, за да 60° C)	По преценка
<b>Завивки</b> (Duvet)	Този цикъл е за обемисто пране като покривка за легло, възглавници, дамаска и други.	Памучно спално бельо освен официални дрехи (деликатни, вълнени, копринени и др.) с пълнеж: юргани, възглавници, одеяла, ковертори с лек пълнеж.	40° C (студена, за да 40° C)	Само 1 размер
<b>Спортни дрехи</b> (Sports Wear)	Този цикъл е подходящ за спортни дрехи като дрехи за джогинг и тичане.	Coolmax, Gore-tex, губери и Sympatex.		2,0 кг
<b>Деликатно пране</b> (Delicate)	Този цикъл е за деликатни дрехи като бельо, блузи и други.	Деликатно, лесно повреждащо се пране.	20° C (студена, за да 40° C)	3,0 кг
<b>Вълна</b> (Wool)	Могат да се перат вълнени тъкани. (Използвайте прах за вълнени тъкани, които се перат в пералня.)	Вълнени дрехи, които могат да се перат в пералня само с чиста прежда.	40° C (студена, за да 40° C)	2,0 кг
<b>Бързо 30</b> (Quick 30)	Този цикъл осигурява кратко пране на малко и леко замърсени дрехи.	Цветно пране, което леко е замърсено.	20° C (студена, за да 40° C)	
<b>Интензивно 60</b> (Intensive 60)	За 60 минути изпира по-добре и пести електричество.	Памук и смесени тъкани. (Специална ПРОГРАМА в рамките на 60 минути за нормално замърсено пране).	60° C (студена, за да 60° C)	4,0 кг

## ФУНКЦИИ

- \* **Температура на водата** : Изберете температура, която да е подходяща за програмата. Когато перете, винаги следвайте указанията в етикета на производителя на дрехата.
- \* **Интензивно** : Ако прането е силно замърсено, ефикасно е използването на опция "Интензивно".
- \* **Предпране** : Когато прането е много силно замърсено.
- \* **Без мачкане** : Ако искате да предотвратите мачкането, натиснете бутон Без мачкане.
- \* **Изплакване с медицинска грижа** : за висока ефективност или по-голяма чистота при операцията по изплакване можете да изберете опцията Изплакване с медицинска грижа.
- \* Настройте програмата на опция „Памук 40°C + интензивно (половин зареждане)“, „Памук 60°C + интензивно (половин зареждане)“, „Памук 60°C + интензивно (пълно зареждане)“ за тестване според съответствието със стандарти EN60456 и Директива 1015/2010.
  - Стандарт 60°C програма за памук: Памук + 60°C + интензивно
  - Стандарт 40°C програма за памук: Памук + 40°C + интензивно
  - (Те са най-ефективните програми по отношение на комбинирана консумация на електричество и вода за пране на този вид памучно пране)
- \* Действителната температура на водата може да е различна от заявената температура на цикъла.
- \* Резултатите от теста зависят от налягането на водата, твърдостта, температурата на входящата вода, температурата на стаята, вида и количеството на зареждането, степен на замърсяването, използвания перилен препарат, колебанията в основното електрозахранване и избраните допълнителни опции.



Програмата за пране на вълна в тази машина е одобрена от Woolmark за пране на продукти на Woolmark, за които се допуска машинно пране, при условие, че продуктите се перат съгласно инструкциите на етикетите им и указанията на производителя на тази перална машина M0801.

- **Забележки** : Препоръчва се използване на неутрален перилен препарат. С цел запазване на дрехата, в програмата за пране на вълна превъртането е бавно, а центрофугирането – с ниски обороти.

### ЗАБЕЛЕЖКА Информация за основните програми за пране при половин зареждане

Програма	Време в минути	Остатъчно съдържание на влага		Вода в литри	Електричество в кВтч
		1400 оборота	1200/1000 оборота		
Cotton (40°C)	94	44%	53%	39	0.66
Cotton Eco (60°C)	120	44%	53%	49	0.74
Skin Care (40°C)	105	44%	53%	39	0.66

# КАК ДА ИЗПОЛЗУВАМЕ ПЕРАЛНЯТА

SmartDiagnosis™ функцията е достъпна само за продукти със знак 'SmartDiagnosis'™.

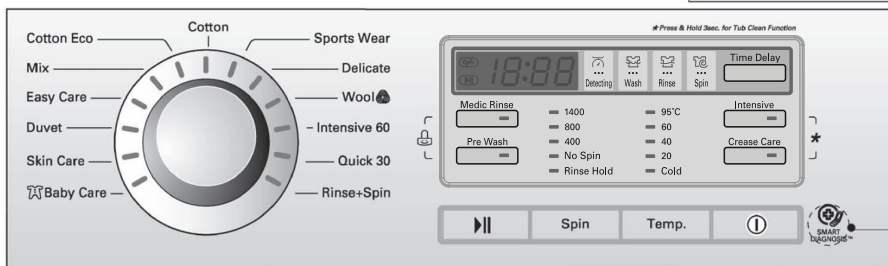

## 1. За да използвате някоя желана от Вас програма/напр. Цветно пране/:

- Натиснете бутона **Включване**.
- Натиснете бутона **Старт/Пауза**.
- Определят се автоматично тези условия:

- **Пране (Wash)** : само основно пране

- **Плакнене (Rinse)** : 3 пъти

- **Центрофуга (Spin)** :

- 1400 оборота.

[F14B8Q/TD(W)(A)(1~9)]

- 1200 оборота.

[F12B8Q/TD(W)(A)(1~9)]

- 1000 оборота.

[F10B8Q/TD(W)(A)(1~9)]

- **Температура на водата** (🌡️): 60°C

- **Програма-Памук** (🌀)

## 2. Ръчно избиране на условията за пране:

- Натиснете бутона **Включване**.
- Изберете желаните от Вас условия за пране.
- Натиснете бутона **Старт/Пауза**.

## 3. Звуков сигнал вкл/изкл



- Функцията за включване/изключване на звуковия сигнал може да се управлява чрез едновременно натискане и задържане на бутоните **Отложен старт**.
- Състоянието на функцията може да се промени във всеки момент, като промяната автоматично се анулира при спиране на електрозахранването. Функцията работи и когато захранването е изключено.

БЪЛГАРСКИ

# КАК ДА ИЗПОЛЗУВАМЕ ПЕРАЛНЯТА

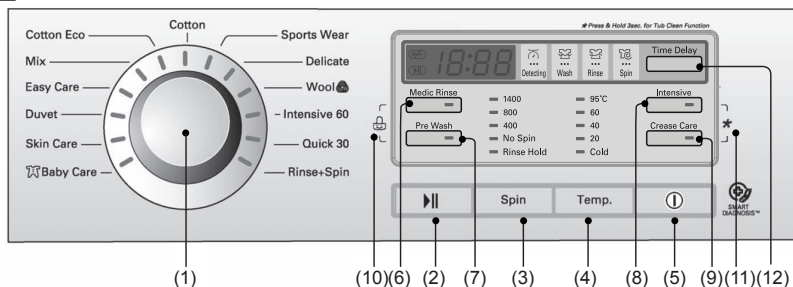

- |                           |                                   |                        |
|---------------------------|-----------------------------------|------------------------|
| (1) Програматор           | (5) Включване                     | (9) Без мачкане        |
| (2) Старт/Пауза           | (6) Изплакване с медицинска грижа | (10) Детско заключване |
| (3) Центрофуга            | (7) Предпране                     | (11) Чистене на казана |
| (4) Температура на водата | (8) Интензивно                    | (12) Отложен старт     |

## Включване



### 1. Включване

- Чрез натискане на този бутон включвате и изключвате пералнята.
- Този бутон също може да се използва, за да канцелирате избраната от Вас функция.

### 2. Встъпителна програма

- Натиснете бутона включване за включване и изключване.
- Пералнята е готова за програма Памук и другите встъпителни условия, както следва.
- Ако искате да стартирате прането без да сменят програмата, натиснете бутона **Старт/Пауза**.

#### ■ Встъпителна програма

- [F14V8Q/TD(W)(A)(1-9)]  
- Програма за Памук / Основно пране, Нормално изплакване / 1400 оборота / 60°C
- [F12V8Q/TD(W)(A)(1-9)]  
- Програма за Памук / Основно пране, Нормално изплакване / 1200 оборота / 60°C
- [F10V8Q/TD(W)(A)(1-9)]  
- Програма за Памук / Основно пране, Нормално изплакване / 1000 оборота / 60°C

## Програматор

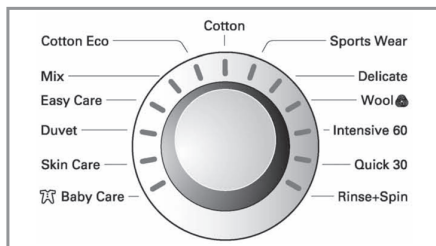

- Вашата пералня разполага с 13 различни програми, с които да изпирате различни видове пране.
- Вашата пералня е конструирана така, че когато натиснете бутона **Старт/Пауза**, Автоматично избира цикъл на пране "Памук".
- Програмите се сменят при завъртане на програматора, както следва:

**Памук (Cotton) - Еко Памук (Cotton Eco) - Нежна грижа (Easy Care) - Микс (Mix) - Грижа за бебето (Baby Care) - Защита за кожата (Skin Care) - Завивки (Duvet) - Спортни дрехи (Sports Wear) - Деликатно пране (Delicate) - Вълна (Wool) - Бързо 30 (Quick 30) - Интензивно 60 (Intensive 60) - Плакнене+Центрофуга (Rinse+Spin)**

# КАК ДА ИЗПОЛЗУВАМЕ ПЕРАЛНЯТА

## Старт/Пауза



### 1. Старт

- Този бутон се използва за започване на избран перилен цикъл.

### 2. Пауза

- Ако желаете да стопирате за известно време пералнята, докато тя пере, можете да направите това чрез натискане този бутон.
- Ако не направите друго, пералнята се самоизключва 4 минути след като сте я стопирали.
- **NB.** Вратата няма да се отвори до 1-2 мин., ако е избрана Pause, или в края на цикъла на пране.

## Ключалка на вратата



- Светва, когато вратата на пералнята е заключена.
- Вратата може да се отключи чрез натискане на бутон Старт/Пауза, за да се спре пералнята.
- Вратата може да се отвори след кратко изчакване.

## Разпознаване



- Докато на дисплея се показва "**Разпознаване**", машината се върти бавно и установява колко пране е сложено в барабана. Това продължава няколко секунди.
- Този цикъл е **Разпознаване** в програмите за пране на Памук, Памучно бързо, и Синтетика пране.

## Опции

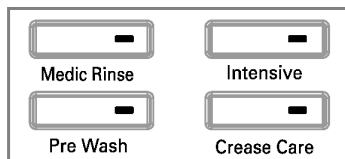

- Натискайки Опции бутона, можете да изберете от всички налични функции.

### 1. Изплакване с медицинска грижа (Medic Rinse)

- за висока ефективност или по-голяма чистота при операцията по изплакване можете да изберете опцията Medic Care Rinse.
- Тя може да бъде избрана за всички цикли, с изключение на **Бързо 30, Ръчно пране/ Вълна, Деликатно, Завивки, и Обемисто.**

### 2. Предпране (Pre Wash)

- Когато прането е много силно замърсено.
- Този цикъл е предвиден в програмите за пране на **Биогрижа, Грижаза бебето, Синтетика, След изваряване, Памук, Памучно бързо пране.**

### 3. Интензивно (Intensive)

- Ако прането е силно замърсено, ефикасно е използването на опция "Интензивно".
- Чрез избиране на опция Интензивно времето за пране може да се удължи в зависимост от избраната програма.

### 4. Без мачкване (Crease Care)

- Ако искате да предотвратите намачкването на дрехите, натиснете този бутон.

*Функцията е избрана, когато светне светодиода.*

# КАК ДА ИЗПОЛЗУВАМЕ ПЕРАЛНЯТА

## Детско заключване (🔒)

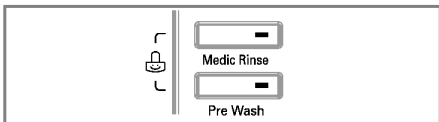

Ако искате да заключите контролното табло с цел да се избегне случайна промяна в цикъла, например, ако пипне дете, можете да използвате тази функция.

- Включването на тази функция се извършва, чрез едновременното натискане на бутоните за **Изплакване с медицинска грижа** и **Предпране**.

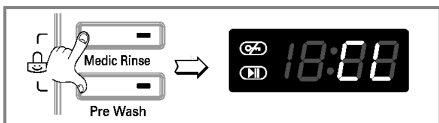

- Деактивирайте я като натиснете отново едновременно бутоните за **Изплакване с медицинска грижа** и **Предпране**.



- Ако пожелаете да изберете някаква функция, когато "Детското заключване" е активирано, направете следното:

1. Натиснете бутоните за **Изплакване с медицинска грижа** и **Предпране** едновременно.
2. Натиснете **Старт/Пауза**.
3. Изберете желаната от Вас програма и натиснете отново **Старт/Пауза**.

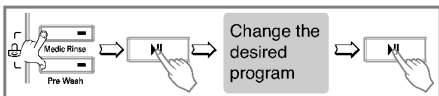

- Заключването за деца може да бъде деактивирано само като следвате инструкцията за отказ от заключване за деца. Изключването на захранването и грешки при функционирането на уреда не изключват заключването за деца

## Чистене на казана (\*)

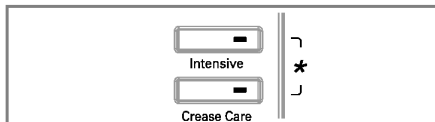

Опцията за почистване на казана може да се избере чрез едновременно натискане и задържане на бутоните **Интензивно** и **Без мачкване**. Когато е избрана тази опция на дисплея се изписва "tcl" и всички бутони не функционират.



Почистване на казана е специален цикъл за почистване вътрешността на пералнята. Този цикъл изпозва повишено ниво на водата и високи обороти на центрофуга. Пускайте този цикъл за почистване периодично.

**Как да изпозвате цикъла почистване на казана:**

1. Извадете цялото пране и затворете вратата.
2. Отворете чекмеджето за препарат и сложете течна белина в отделението за белина.

**Забележка:** Не добавяйте никакъв прах.

3. Затворете бавно чекмеджето за препарат.
4. Включете уреда и едновременно натиснете и задръжте бутоните **Интензивно** и **Без мачкване** за 3 секунди, на дисплея ще светне "tcl".
5. Натиснете бутона **Старт/Пауза** за да стартирате програмата.
6. След приключване на цикъла оставете вратата отворена за да изсъхне вътрешността на пералнята и стъклото на вратата.

**⚠️ Внимание:** Ако имате малко дете, внимавайте да не оставите вратата отворена прекалено дълго.

# КАК ДА ИЗПОЛЗУВАМЕ ПЕРАЛНЯТА

## Центрофугиране (Spin)

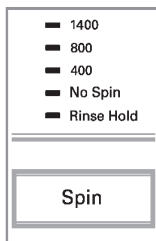

[F14B8Q/TD  
(W)(A)(1~9)]

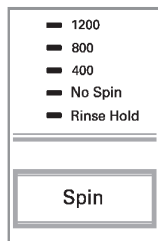

[F12B8Q/TD  
(W)(A)(1~9)]

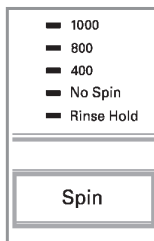

[F10B8Q/TD  
(W)(A)(1~9)]

- Когато натиснете бутона центрофуга, можете да регулирате скоростта на центрофугиране

### 1. Избор на центрофуга.

- Скоростта на центрофугиране, която можете да изберете, съобразно модела на пералнята и в зависимост от модела, се променя, както следва:

[F14B8Q/TD(W)(A)(1~9)]

**Памук (Cotton) - Интензивно 60 (Intensive 60) - Бързо 30 (Quick 30) - Плакнене+Центрофуга (Rinse+Spin) - Защита за кожата (Skin Care) - Микс (Mix) - Еко Памук (Cotton Eco) -**

Задържане на изплакването - Без центрофуга - 400 - 800 - 1400

**Спортни дрехи (Sports Wear) -**

**Деликатно пране (Delicate) - Вълна (Wool) -**

**Грижа за бебето (Baby Care) - Завивки (Duvet) -**

**Нежна грижа (Easy Care)**

Задържане на изплакването - Без центрофуга - 400 - 800

[F12B8Q/TD(W)(A)(1~9)]

**Памук (Cotton) - Интензивно 60 (Intensive 60) -**

**Бързо 30 (Quick 30) - Плакнене+Центрофуга (Rinse+Spin) - Защита за кожата (Skin Care) -**

**Микс (Mix) - Еко Памук (Cotton Eco) -**

Задържане на изплакването - Без центрофуга - 400 - 800 - 1200

**Спортни дрехи (Sports Wear) -**

**Деликатно пране (Delicate) - Вълна (Wool) -**

**Грижа за бебето (Baby Care) - Завивки (Duvet) -**

**Нежна грижа (Easy Care)**

Задържане на изплакването - Без центрофуга - 400 - 800

[F10B8Q/TD(W)(A)(1~9)]

**Памук (Cotton) - Интензивно 60 (Intensive 60) -**

**Бързо 30 (Quick 30) - Плакнене+Центрофуга (Rinse+Spin) - Защита за кожата (Skin Care) -**

**Микс (Mix) - Еко Памук (Cotton Eco) -**

Задържане на изплакването - Без центрофуга - 400 - 800 - 1000

**Спортни дрехи (Sports Wear) -**

**Деликатно пране (Delicate) - Вълна (Wool) -**

**Грижа за бебето (Baby Care) - Завивки (Duvet) -**

**Нежна грижа (Easy Care)**

Задържане на изплакването - Без центрофуга - 400 - 800

### 2. Без центрофуга (No Spin)

- Когато изберете тази функция, тя не центрофугира прането след като изпразни водата.

### 3. Без изплакване (Rinse Hold)

- Избира се чрез последователно натискане на бутона за центрофугата; дрехите остават в машината без да се пускат на центрофуга.
- За да зададете сушене, или центрофуга, след като функцията без изплакване е завършена, използвайте бутона на центрофугата на желаната програма. (центрофуга)

*Функцията е избрана, когато светне*

## КАК ДА ИЗПОЛЗУВАМЕ ПЕРАЛНЯТА

### Температура на водата (Temp.)

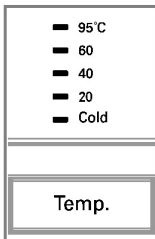

- Температурата на водата може да бъде избрана, завъртайки програмния бутон.

- *Студено* (\*).  
- 20°C / 40°C / 60°C / 95°C.

- Температурата на водата се избира за всяка програма, както следва:

*При избиране на съответната температура светва светодиода.*

### Отложен старт (Time Delay)

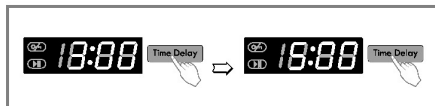

*За да подготвите този цикъл на пране, следвайте следните инструкции:*

- Пуснете водата.
- Пъхнете прането и затворете врата.
- Поставете прах за пране и омекотител.
- Как да използваме "Отложен старт".
  - Натиснете бутона **Натиснете бутона Включване**.
  - Натиснете програматора, за да изберете исканата от **Вас програма**.
  - Натиснете бутона "Отложен старт" и изберете желаното от Вас време на забавяне.
  - Натиснете **Старт/Пауза**(".").
- Ако натиснете този бутон на функцията "Отложен старт" веднъж, автоматично се избира забавяне от 3 часа. Максималното време за забавяне е 19 часа. При всяко следващо натискане на бутона, времето за забавяне се увеличава с 1 час.
- Имайте предвид, че посоченото време е ориентировъчно. Всичко зависи от налягането на водата и нейната температура.

# КАК ДА ИЗПОЛЗУВАМЕ ПЕРАЛНЯТА

## ДИСПЛЕЙ



### 1. Специални функции на дисплея.

- Когато е избрано "Детско заключване" на дисплея се изписва "CL".
- Когато е избрана функция "Отложен старт" показва оставащото време до края на перилния цикъл.

### 2. Самодиагностика.

- Пералнята е в състояние да разпознае някои проблеми, след което да изпише на дисплея определен код, които означава, вероятният вид на проблема. Ето списък на тези кодове:

"PE": Нарушения във водното налягане.

"FE": Препълване с вода.

"dE": Вратата не е затворена.

"IE": Проблем с входящата вода.

"DE": Проблем с изходящата вода.

"UE": Проблем с балансирането.

"EE": Проблем с температурата на водата.

"CE": Претоварване.

"LE": Претоварване на мотора.

"PF": Пералнята е била без захранване.

### 3. Приключване на перилния цикъл.

- Когато перилният цикъл е приключил, на дисплея се изписва "End".

### 4. Оставащо време

- По време на прането, на дисплея се изписва оставащото време до края на цикъла.
- Според производителя, приблизителната продължителност на перилния цикъл е както следва:

	F14B8Q/TD (W)(A)(1~9)	F10/12B8Q/ TD(W)(A)(1~9)
Cotton 95°C	124'	122'
Cotton 60°C	158'	156'
Cotton Eco	139'	137'
Mix	80'	80'
Easy Care	120'	120'
Duvet	100'	100'
Skin Care	165'	163'
Baby Care	147'	147'
Sports Wear	54'	54'
Delicate	47'	47'
Wool 	35'	35'
Intensive 60	60'	60'
Quick 30	30'	30'
Rinse+Spin	20'	18'

- Имайте предвид, че посоченото време е ориентировъчно. Всичко зависи от налягането на водата и нейната температура.
- Ако прането е дисбалансирано, това също може да увеличи времето за пране.

## ПОДДРЪЖКА

\* **ВИНАГИ КОГАТО ПОЧИСТВАТЕ ПЕРАЛНЯТА ВИНАГИ Я ИЗКЛЮЧВАТЕ ОТ ЕЛЕКТРИЧЕСКАТА МРЕЖА ЗА ДА ИЗБЕГНЕТЕ ВЪЗМОЖНОСТТА ОТ ТОКОВ УДАР.**

\* **Ако уредът няма да се използва повече отстранете основните кабели и дезактивирайте механизма за заключване на вратата.**

### ■ Почистване на входящата система за вода.

- " ! E " Това съобщение, изписано на дисплея означава, че водата не достига до чекмеджето за препарат.

- Ако водата е прекалено "твърда", то частици варовик могат да запушат филтъра. Затова е добре при такива условия да почиствате от време на време филтъра.

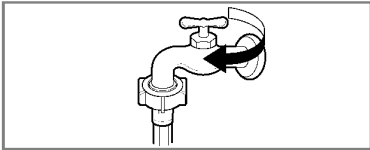

1. Изключете подаването на вода от крана.

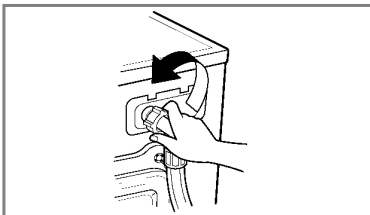

2. Отвийте входящия маркуч от пералнята.

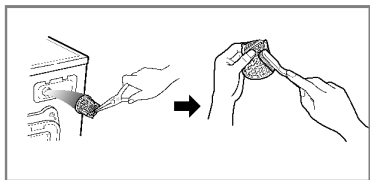

3. Почистете филтъра с помощта на твърда четка.

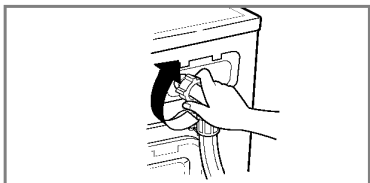

4. Върнете маркуча.

## ПОДДРЪЖКА

### ■ Почистване на филтъра на филтъра на изходящата вода.

\* Този филтър задържа мъхове, малки предмети и други боклуци, попаднали случайно в пералнята. Проверявайте регулярно неговото състояние.

**▲ ВНИМАНИЕ** Бъдете внимателни и вземете мерки преди да отворите филтъра, защото в него се задържа вода, която може да наводни пода. Почистването на филтъра се извършва така:

**▲ ВНИМАНИЕ** Не отваряйте филтъра наполовина. Филтърът трябва да се отваря и затваря изцяло, за да се предотврати изтичане.

\* Ако искате да почистите отводняващата помпа, изчакайте известно време преди да отворите вратата на пералнята.

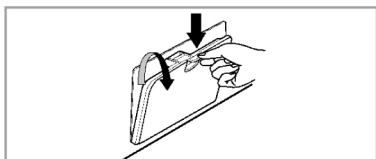

1. Отворете долния капак. Източете водата от пробката, за да извадите маркуча.



2. Извадете пробката. След това извадете филтъра, завъртайки го наляво.

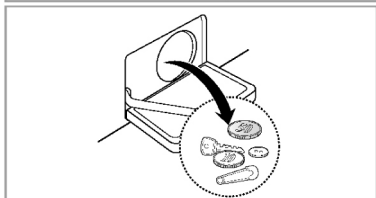

3. Почистете всички чужди тела от филтъра.

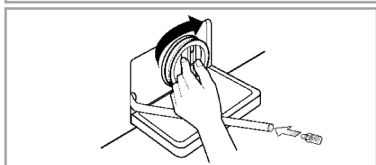

4. След почистване завъртете помпения филтър докрай надясно, така че белите линии на филтъра и на корпуса на помпата да съвпаднат. После вкарайте изпускателната пробка в маркуча.

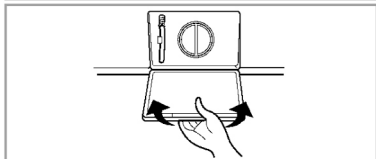

5. Затворете долния капак.

## ПОДДРЪЖКА

### ■ ПОЧИСТВАНЕ НА ЧЕКМЕДЖЕТО ЗА ПРЕПАРАТ

- \* Частици от препаратите и омекотителя остават в чекмеджето след всяко пране. По тази причина трябва да почиствате чекмеджето, като използвате за целта течаща вода.
- За да улесните работата си, можете да махнете капачето на отделението за омекотител.
- При изваждане на чекмеджето ще забележите, че в неговото гнездо също се събира препарат. Можете да го отстраните с помощта на четка.
- След като сте приключили с почистването е препоръчително да пуснете един перилен цикъл без да поставяте пране в барабана.

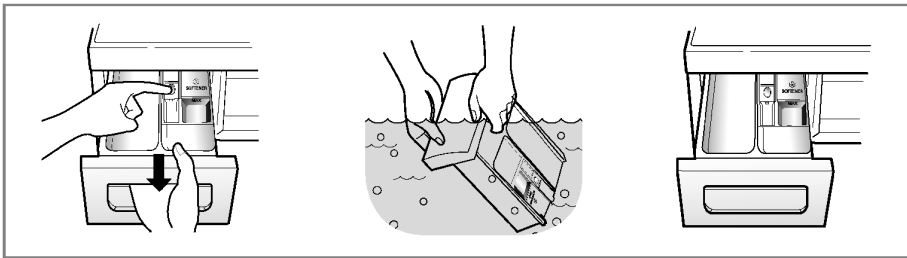

### ■ ПОЧИСТВАНЕ НА БАРАБАНА.

- \* Това почистване е задължително, ако живеете в район с "твърда" вода. Използвайте антиваровиков препарат, за да почистите.
- Въпреки, че барабана е направен от неръждаема стомана, по него може да полене ръжда, особено в случай в вътре е попаднала монета, ключ или друг метален предмет.
- Винаги, когато използвате белина или други препарати, предварително се уверете, че те са предназначени за пералня машина.
- Никога не използвайте домакинска тел, за да почистите барабана.

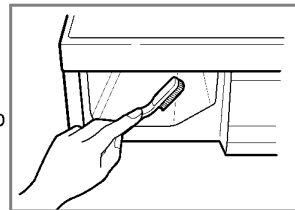

### ■ Барабан на пералнята

- Ако живеете в район с твърда вода, може да се образуват наслагвания от варовик, на места, където не може да бъде забелязан и трудно може да бъде премахнат. С течение на времето може да се образуват наслагвания и да се наложи смяна на барабана.
- Въпреки че барабанът е направен от неръждаема стомана, възможно е да се образуват петна от ръжда, причинени от малки метални частици (кламери, безопасни игли), попаднали в барабана.
- Барабанът трябва периодично да се почиства.
- Ако използвате оцветяващи или избелващи препарати, уверете се, че са подходящи за употреба в пералнята. Премахвайте всички образували се петна с препарат за неръждаема стомана.

## **ПОДДРЪЖКА**

### ■ Почистване на пералнята отвън

Подходящата поддръжка на пералнята може да увеличи нейния живот.

Отвън машината може да бъде почистена с неутрален дезинфекционен препарат, използван в домакинството.

Използвайте влажен парцал и пазете повърхността от надраскване с остър предмет.

Важно: Не използвайте метилов спирт, разреждители или подобни продукти.

### ■ Интериор

Подходящата поддръжка на пералнята може да увеличи нейния живот.

Отвън машината може да бъде почистена с неутрален дезинфекционен препарат, използван в домакинството.

Използвайте влажен парцал и пазете повърхността от надраскване с остър предмет.

Важно: Не използвайте метилов спирт, разреждители или подобни продукти.

### ■ При ниски температури

Ако пералнята се съхранява в условия, където са възможни минусови температури, следвайте инструкциите, за да предотвратите евентуални повреди:

- Спрете крана за снабдяване с вода.
- Махнете маркучите от източниците на вода и отводнете маркучите.
- Приберете електрическия шнур в обособения електрически изход.
- Добавете 1 галон (3,8л) нетоксичен антифриз RV в празния барабан. Затворете вратата.
- Нагласете центруфугата и оставете пералнята да изхвърли цялата вода. Не цялото количество RV ще бъде изхвърлено.
- Изключете щепсела, подсушете барабана отвътре и затворете вратата... и подсушете излишната вода











## С ПИСЪК НА ВЪЗМЖНИ ПОВРЕДИ

СИМПТОМ	ВЪЗМЖНА ПРИЧИНА	РЕШЕНИЕ
<p>Дрънкащ звук</p> <p>Силен звук</p> <p>Вибрационен шум</p>	<ul style="list-style-type: none"> <li>• В барабана са попаднали дребни метални предмети</li> <li>• По-тежо пране може да произведе такъв шум. Това е нормално.</li> <li>• Махнахте ли транспортните болтове?</li> <li>• Нивелирахте ли добре?</li> </ul>	<p>Спрете пералнята и проверете внимателно барабана и филтъра. Ако шумът продължава и след почистване, моля обърнете се към сервиза.</p> <p>Ако шумът е силен, е възможно да е нарушен баланса на прането. При това положение източете водата спрете пералнята, отворете вратата и пренаредете прането.</p>
<p>Има изтичане на вода</p> <p>Преливане</p> <p>Водата не влиза в пералнята или влиза бавно.</p> <p>Водата не се оттича или се оттича бавно.</p>	<ul style="list-style-type: none"> <li>• Маркуча се е откачил от крана или от пералнята</li> <li>• Маркучът е запушен.</li> <li>• Водоподаването е спряно.</li> <li>• Клапанът на водата не отворен докрай.</li> <li>• Маркучът е прегънат.</li> <li>• Филтърът е запушен</li> <li>• Маркучът е запушен.</li> </ul>	<p>Проверете връзките на маркучите.</p> <p>Отстранете маркуча и се свържете с водопроводчик.</p> <p>Поставили сте неподходящ прах или сте предозирали.</p> <p>Проверете чешмата.</p> <p>Отворете клапана докрай.</p> <p>Изправете маркуча.</p> <p>Почистете филтрите.</p> <p>Почистете маркуча на течаша вода.</p>

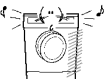
## С ПИСЪК НА ВЪЗМЖНИ ПОВРЕДИ

СИМПТОМ	ВЪЗМЖНА ПРИЧИНА	РЕШЕНИЕ
Прането не започва	<ul style="list-style-type: none"> <li>• Не сте включили кабела в електричеството или има прекъсната връзка</li> <li>• Бушонът е изгорял или има спад на напрежението.</li> <li>• Не сте пуснали водата.</li> <li>* Не сте затворили вратата.</li> </ul>	<p>Уверете се, че щепсълът е в контакта.</p> <p>Проверете за централен проблем на мрежата</p> <p>Пуснете водата..</p> <p>Затворете внимателно вратата.</p>
Вратата не се отваря.		<p>Това е направено, за да се предотвратят нещастни случаи. Тя се заключва по време на работа. Механизмът се отваря 1-2 минути след края на прането.</p>
Програмата пере по-дълго отколкото е показано в упътването.		<ul style="list-style-type: none"> <li>• Имайте предвид, че посоченото време е ориентировъчно. Всичко зависи от налягането на водата и нейната температура.</li> <li>• Ако прането е дисбалансирано, това също може да увеличи времето за пране.</li> </ul>

## С ПИСЪК НА ВЪЗМЖНИ ПОВРЕДИ

СИМПТОМ	ВЪЗМЖНА ПРИЧИНА	РЕШЕНИЕ
	<ul style="list-style-type: none"> <li>• Няма водоподаване.</li> <li>• Не сте отворили клапана докрай.</li> <li>• Маркучът е сгънат.</li> </ul>	<p>Проверете чешмата. Отворете клапана докрай. Изправете маркуча. Проверете филтъра.</p>
	<ul style="list-style-type: none"> <li>• Маркучът е прегънат.</li> <li>• Филтърът е запушен</li> </ul>	<p>Изправете маркуча. Почистете филтрите</p>
	<ul style="list-style-type: none"> <li>• Прането е прекалено малко.</li> <li>• Прането е разбалансирано.</li> <li>• Ако сте поставили прекалено големи дрехи/халати/, те могат да нарушат баланса.</li> <li>• Възможно е да не се изцеди достатъчно добре при центрофуга. Просто повторете центрофугиране.</li> </ul>	<p>Прибавете още пране.</p> <p>Пренаредете прането и повторете центрофугата.</p>
	 <p>Затворете вратата.</p>	<p>Затворете вратата, ако дисплеят продължава да показва това съобщение, извикайте сервизен техник.</p>
		<p>Изключете от ел.мрежата и извикайте техник.</p>
	<p>Преливане на вода.</p>	<p>Изключете от ел.мрежата и извикайте техник.</p>
	<p>Сензорът за нивото водата е повреден.</p>	<p>Изключете от водата и извикайте техник.</p>
	<p>Претоварване на мотора.</p>	<p>Изключете от ел.мрежата и извикайте техник.</p>
	<p>Претоварване на мотора.</p>	<p>Изключете от водата и извикайте техник.</p>
	<p>Пералнята е била без захранване.</p>	<p>Рестартирайте цикъла.</p>

# C

## ПИСЪК НА ВЪЗМОЖНИ ПОВРЕДИ



SmartDiagnosis™ функцията е достъпна само за продукти със знак 'SmartDiagnosis™'. В случай на телефон от стационарен тип функцията за само диагностика може да не работи.

### ■ Как да използваме SmartDiagnosis™

- Използвайте тази функция само когато имате указание от центъра за обслужване на клиенти. Сигналът е подобен на този от факс машина и има смисъл само за центъра за обслужване на клиенти.
- SmartDiagnosis™ не може да се активира без пералната машина да е включена. Ако това се случи, проблема трябва да се осигури без да се използва SmartDiagnosis™.

Ако имате проблем с вашата перална машина обадете се на центъра за обслужване на клиенти.

Следвайте инструкциите на оператора от центъра за обслужване на клиенти и направете следното:

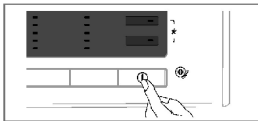

1. Натиснете бутона за включване на пералната машина. Не натискайте други бутони и не завъртайте бутона за избор на програма.



2. Котато получите указание от оператора поставете телефона близо до бутона за включване на пералната машина.

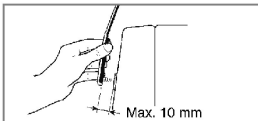

3. Натиснете и задръжте бутон "Температура на водата" за 3 секунди, като държите телефона близо до бутона за включване на пералната машина.
4. Задръжте бутона докато звука спре.  
Това отнема около 17 секунди, които се отброяват на дисплея.
  - За по-добри резултати дръжте телефона неподвижен докато се изпраща тона.
  - Ако оператора не е получил коректно данните може да ви помоли да повторите процеса.
  - Натискането на бутона за изключване на пералната машина ще доведе до прекратяване на SmartDiagnosis™.
5. След като времето на дисплея изтече и тоновете са изпратени продължете разговора с оператора, който след анализиране на получената информация ще се опита да ви помогне.

Smart Diagnosis е функция за отстраняване на проблеми, предназначена да подпомогне, не да замени традиционен метод, като обаждането в сервис. Ефективността на тази функция зависи от различни фактори: мобилния телефон използван за изпращане на сигнала, всеки шум в помещението, в което е поставен уреда по време на изпращане на сигнала, включително акустиката на това помещение.

LG не гарантира, че функцията Smart Diagnosis ще разреши всеки възникнал проблем.

## Гаранционни условия

### Изхвърляне на вашия стар уред

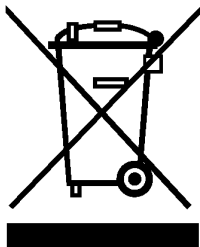

1. Когато този символ на задраскана кофа за боклук е поставен върху дадено изделие, това означава, че изделието попада под разпоредбите на Европейска директива 2002/96/ЕО.
2. Всички електрически и електронни изделия трябва да се изхвърлят отделно от битовите отпадъци, в определени за целта съоръжения, посочени от държавните или местните органи.
3. Правилното изхвърляне на вашия уред ще помогне за предотвратяване на възможни негативни последици за околната среда и човешкото здраве.
4. За по-подробна информация за изхвърлянето на вашия стар уред се обърнете към вашата община, службите за събиране на отпадъци или магазина, откъдето сте купили своя уред.

Гаранцията не включва:

- Изпращане на сервизен специалист във вашия дом, за да ви научи как да използвате уреда.
- Ако уредът е свързан към напрежение, различно от посоченото върху табелката с техническите характеристики.
- Ако повредата е причинена от злополука, небрежност, неправилна употреба или непреодолима сила.
- Ако повредата е причинена от фактори, различни от нормалната битова употреба или от употребата в съответствие с ръководството за потребителя.
- Даване на указания за използване на уреда или промяна на настройката на уреда.
- Ако повредата е причинена от вредители, като например пльхове или хлебарки и др.
- Шум или вибрации, които се смятат за нормални, напр. звук от източване на вода, от центрофугиране или предупредителни сигнали.
- Коригиране на инсталирането, например нивелиране на уреда, регулиране на източването.
- Нормална поддръжка, която се препоръчва от ръководството за потребителя.
- Отстраняване на външни предмети / вещества, попаднали в машината, включително помпата и филтъра на захранващия маркуч, например ситни камъчета, гвоздеи, банели от сутиени, копчета и др.
- Смяна на предпазители, нагаждане на електрическата или водопроводната мрежа в дома.
- Поправка след неразрешен ремонт.
- Каквито и да било повреди на лична собственост, причинени от евентуални дефекти на този уред.
- Ако този уред се използва за търговски цели, гаранция за него не се предоставя.  
(Пример: Обществени места, като например бани, пансиони, спортни центрове, общежития)  
Ако уредът е инсталиран извън обичаен сервизен район, всички транспортни разходи, свързани с ремонта на уреда или замаяната на дефектни части, се поемат от собственика.



# Mașină de spălat MANUAL DE UTILIZARE

Vă mulțumim pentru achiziționarea mașinii de spălat automate LG.

Citiți cu atenție manualul de utilizare întrucât conține instrucțiuni privind instalarea, utilizarea și întreținerea în siguranță.

Păstrați-l pentru consultări viitoare.

Scrieți modelul și seria mașinii dvs. de spălat.

F14B8Q/TD(W)(A)(1~9)

F12B8Q/TD(W)(A)(1~9)

F10B8Q/TD(W)(A)(1~9)

ROMÂNĂ

## C aracteristici produs



### ■ Protecție împotriva șifonării

Datorită rotației alternative a tamburului, șifonarea rufelor este minimalizată.



### ■ Încălzitor încorporat

Încălzitorul intern încălzește automat apa la temperatura optimă conform ciclurilor selectate.



### ■ Mai economic cu ajutorul Sistemului Inteligent de Spălare

Sistemul Inteligent de Spălare detectează cantitatea de rufe și temperatura apei și stabilește apoi nivelul optim al apei și timpul de spălare pentru a reduce consumul de apă și energie.



### ■ Blocare pentru copii

Sistemul de blocare împotriva accesului copiilor îi împiedică pe copiii să apese pe butoane sau să schimbe programul în timpul funcționării.



### ■ Sistem de control al vitezei cu zgomot redus

Detectând cantitatea de rufe și echilibrul, acesta distribuie uniform sarcina pentru a reduce nivelul zgomotului de rotație.



### ■ Sistem de antrenare directă

Motorul special de curent continuu, fără perii, învârte cuva direct fără curea sau roți de transmisie.



### ■ 6 okretanja

Perilica rublja može izvoditi različite radnje bubnja ili kombinaciju različitih radnji ovisno o odabranom programu pranja. U kombinaciji s kontroliranom brzinom okretanja i mogućnosti da se bubanj okreće u lijevo i desno, znatno je poboljšana učinkovitost pranja perilice, što vam pruža savršene rezultate kod svakog pranja.

## C uprins

Atenționări .....	3
Specificații .....	4
Instalare.....	5
Atenție înainte de spălare.....	10
Adăugarea detergentului.....	11
Funcționare .....	13
Cum se folosește mașina de spălat .....	15
Întreținere .....	22
Ghid de rezolvare a problemelor.....	25
Condiții de garanție .....	29

# A

## tenționări

CITIȚI TOATE INSTRUCȚIUNILE ÎNAINTE DE UTILIZARE

### ⚠️ Atenție!

Pentru siguranța dvs., informațiile din acest manual trebuie respectate pentru a reduce riscul de incendiu sau explozie, electrocutare, sau pentru a preveni daunele materiale, accidentele personale sau pierderea vieții.

## INSTRUCȚIUNI IMPORTANTE DE SIGURANȚĂ

**ATENȚIE:** Pentru a reduce riscul de incendiu, electrocutare sau accidente personale în timpul folosirii mașinii, respectați instrucțiunile de bază, inclusiv următoarele:

- Înainte de instalare, verificați ca exteriorul aparatului să nu prezinte deteriorări. În cazul în care mașina de spălat prezintă deteriorări, nu o instalați.
- Nu instalați și nu țineți mașina în locuri expuse condițiilor meteo.
- Nu modificați comenzile.
- Nu reparați și nu înlocuiți piese ale mașinii și nu încercați să lucrați la ea dacă aceasta nu este specificat clar în instrucțiunile de utilizare-întreținere sau în instrucțiunile de utilizare-reparare pe care le-ați înțeles și pe care aveți abilitatea să le executați.
- Păstrați zona de sub și din jurul mașinii liberă de materiale combustibile cum ar fi hârtie, deșeuri, chimicale, etc.
- Trebuie exercitată atenție atunci când mașina este folosită de sau în preajma copiilor.  
Nu permiteți copiilor să se joace pe, în sau cu mașina de spălat.
- Nu instalați mașina de spălat în apropierea surselor de foc.
- Nu lăsați ușa mașinii deschisă.  
Ușa deschisă îi poate îndemna pe copii să se atârne de ea sau să intre în mașină.
- Nu băgați mâna în cuvă atunci când se rotește.  
Așteptați până când aceasta s-a oprit complet.
- Procesul de spălare poate reduce materialul ignifug al țesăturilor.
- Nu spălați și nu uscați articole care au fost spălate, curățate, înmuiate sau pătate cu substanțe combustibile sau explozive (cum ar fi ceară, petrol, vopsea, benzină, substanțe de degresare, solvenți de spălare chimică, kerosen, etc.) care se pot aprinde sau exploda.  
Uleiul poate rămâne în rezervor după un ciclu integral, ceea ce conduce la incendiu în timpul uscării. Prin urmare, nu puneți obiecte de îmbrăcăminte murdare de ulei.
- Pentru a evita aceasta, respectați instrucțiunile de spălare și îngrijire ale producătorului articolului.
- Nu trântiți ușa mașinii și nu încercați să o deschideți când e blocată. Aceasta poate deteriora mașina de spălat.
- În cazul în care mașina de spălat funcționează cu apă la o temperatură ridicată, este posibil ca partea frontală a acesteia să fie fierbinte. Nu atingeți partea frontală a mașinii de spălat!
- Pentru a reduce riscul de electrocutare, scoateți mașina din priză sau deconectați-o de la rețeaua de alimentare scotând siguranța sau opriri alimentarea electrică de la comutator înainte de orice operațiune de întreținere sau curățare.
- Nu trageți de cablul de alimentare pentru scoaterea ștecherului din priză. În caz contrar, există pericolul ca acesta să se deterioreze.
- Nu încercați să utilizați mașina dacă este deteriorată, dacă funcționează greșit, dacă e parțial demontată sau dacă are piese sparte sau lipsă, inclusiv cablul de alimentare sau ștecherul.
- Înainte de a arunca mașina de spălat, tăiați cablul de alimentare.
- Dacă un produs a stat în apă, contactați centrul de service. Risc de șoc electric și incendiu.

※ Nu utilizați forța excesivă pentru deschiderea ușii.

### PĂSTRAȚI ACESTE INSTRUCȚIUNI

#### PUNEREA LA PĂMÂNT

Mașina de spălat trebuie împământată. În caz de proastă funcționare sau defecțiune, împământarea va reduce riscul de electrocutare oferind o cale de rezistență minimă pentru curentul electric. Acest aparat este dotat cu un cablu de împământare cu ștecher de împământare. Acest ștecher trebuie introdus în priza corespunzătoare care trebuie bine instalată și pusă la pământ conform cu legile locale.

† Nu folosiți adaptor sau alte piese pentru ștecherul de împământare.  
‡ Dacă nu dispuneți de o priză corespunzătoare, chemați un electrician.

**ATENȚIE:** Conectarea defectuoasă a cablului de împământare poate genera riscuri de electrocutare. Consultați un electrician sau un specialist dacă aveți îndoieli că mașina de spălat este corect pusă la pământ. Nu modificați ștecherul furnizat împreună cu aparatul - dacă acesta nu se potrivește la priză, chemați un electrician să instaleze o priză adecvată.

## Specificații

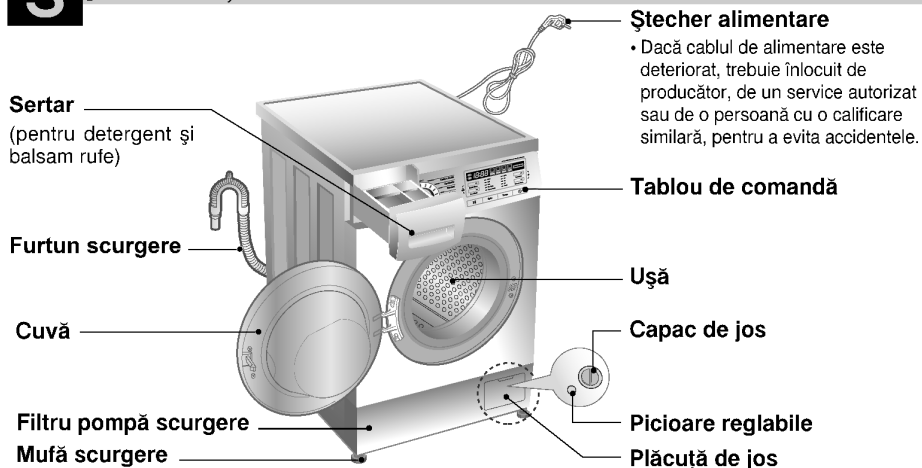

- Nume : Mașină de spălat cu încărcare frontală
- Alimentare : 220 - 240 V~, 50/60Hz
- Dimensiuni : 600 mm (L) x 550 mm (l) x 850 mm (Ț)
- Greutate : 62kg
- Putere maximă : 2100W, 0,33 W (Stand - Bye)
- Capacitate spălare : 7 kg [F14/12/10B8QD(W)(A)(1~9)]  
8 kg [F14/12/10B8TD(W)(1~9)]
- Viteze rotație : Rinse Hold/No Spin/400/800/1400 [F14B8Q/TD(W)(A)(1~9)]  
Rinse Hold/No Spin/400/800/1200 [F12B8Q/TD(W)(A)(1~9)]  
Rinse Hold/No Spin/400/800/1000 [F10B8Q/TD(W)(A)(1~9)]
- Consum apă : 49 ℓ [F14/12/10B8QD(W)(A)(1~9)]  
56 ℓ [F14/12/10B8TD(W)(A)(1~9)]
- Presiune permisă apă: 0.3-10 kgf/cm<sup>2</sup> (30-1000 kPa)

\* Imaginea și specificațiile pot fi modificate fără anunț prealabil, pentru îmbunătățirea calității.

### ■ Accesorii

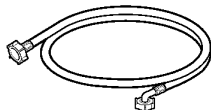

Cablu admisie (1EA)



Cheie

## I nstalare

Instalați-o sau depozitați-o într-un loc care nu este expus temperaturilor mai joase de temperatura de îngheț sau intemperiilor.

Împământați mașina de spălat în mod corespunzător, conformându-vă tuturor codurilor și ordonanțelor în domeniu.

Deschizătura de la bază nu trebuie să fie obstrucționată de covoare, dacă mașina de spălat este așezată pe o dușumea cu covor.

În țările în care există zone ce ar putea fi expuse infestării cu gândaci de bucătărie sau alte insecte, acordați o atenție specială păstrării curățeniei aparatului și zonei dinprejur. Orice deteriorare care ar putea fi cauzată de gândaci de bucătărie sau alte insecte nu va fi acoperită de garanția acordată aparatului.

### ■ Buloane de transport

Mașina de spălat este dotată cu șuruburi de transport pentru a preveni deteriorarea în timpul transportului.

• Ambalajele și toate buloanele pentru transport trebuie scoase înainte de folosirea mașinii de spălat.

☞ Atunci când despaquetați partea de la bază, asigurați-vă că ați scos suportul suplimentar de ambalare din mijlocul ambalajului de la partea de la bază.

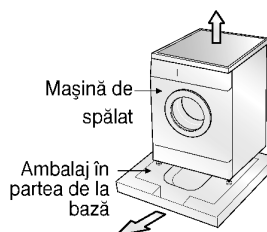

### ■ Șuruburi de transport

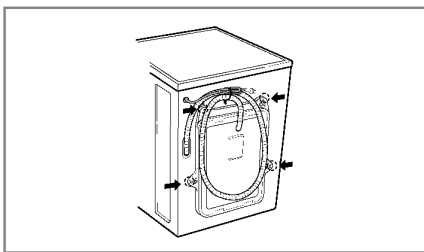

1. Pentru a preveni deteriorarea în timpul transportului sunt instalate patru șuruburi. Înainte de a folosi mașina de spălat, scoateți șuruburile împreună cu dopurile de cauciuc.

• Dacă nu sunt scoase, acestea pot provoca vibrații și zgomote puternice sau o proastă funcționare.

2. Scoateți cele patru șuruburi cu ajutorul cheii livrate.

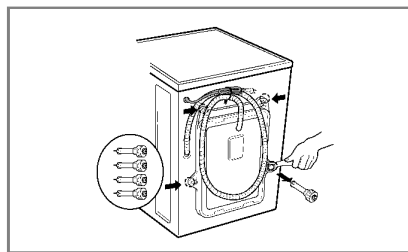

3. Scoateți șuruburile împreună cu dopurile de cauciuc, răsucind ușor dopul. Păstrați cele 4 șuruburi și cheia pentru utilizări viitoare.

• De fiecare dată când transportați mașina de spălat, instalați șuruburile de transport.

4. Acoperiți găurile cu capacele livrate.

# I nstalare

## ■ Locul de instalare

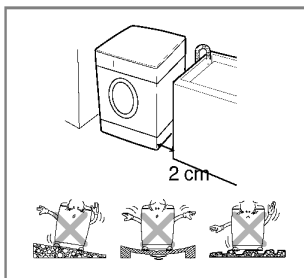

### **Podeaua:**

Înclinația maximă a podelei sub mașină este 1°.

### **Priză alimentare:**

Trebuie să fie la maxim 1,5 m față de oricare latură a mașinii. Nu alimentați mai mult de un aparat la aceeași priză.

### **Spațiu suplimentar:**

Pentru perete, ușă și podea sunt necesare următoarele spații.(10 cm: spate / 2 cm: stânga și dreapta)

Nu așezați și nu depozitați niciodată produse de spălat deasupra mașinii de spălat. Acestea pot deteriora vopseaua sau comenzile.

## ■ Poziționare

Instalați mașina de spălat pe o suprafață tare și dreaptă.

Asigurați-vă că circulația aerului în jurul mașinii nu este împiedicată de covoare, carpete etc.

- Nu încercați să corectați neuniformitățile podelei cu bucăți de lemn, carton sau materiale similare amplasate sub mașină.
- Dacă nu puteți evita amplasarea mașinii în apropierea unui aragaz sau a unei sobe cu cărbuni, introduceți un material izolator (85 x 60 cm) acoperit cu folie de aluminiu pe partea dinspre aragaz sau sobă, între cele două aparate.
- Mașina de spălat nu trebuie instalată în încăperi în care temperatura poate scădea sub 0°C.
- Asigurați-vă că, atunci când mașina de spălat este instalată, este ușor accesibilă pentru tehnician, în caz de avariere.
- Când mașina este instalată, ajustați toate cele patru piciorușe cu ajutorul cheii pentru buloanele de transport livrate, asigurându-vă că aparatul este stabil și că există un spațiu de aproximativ 20 mm între partea de sus a mașinii de spălat și partea de jos a spațiului de lucru.

## Instalare

### Conexiunea electrică

1. Nu folosiți cablu prelungitor sau adaptor dublu.
  2. Dacă cablul de alimentare este deteriorat, trebuie înlocuit de către producător, de un specialist sau de o persoană cu o calificare similară pentru a evita accidentele.
  3. După utilizare scoateți întotdeauna mașina din priză și închideți robinetul de apă.
  4. Alimentați mașina de la o priză cu împământare conform prevederilor în vigoare.
  5. Aparatul trebuie astfel poziționat încât priza să fie ușor accesibilă.
- Repararea mașinii de spălat trebuie efectuată numai de personal calificat. Orice reparații efectuate de persoane fără experiență pot cauza răni sau deteriorări grave. Contactați centrul local de service.
  - Nu instalați mașina de spălat în încăperi în care se poate ajunge la temperaturi sub temperatura de îngheț. Furtunurile înghețate pot plesni sub presiune. Siguranța în exploatare a unității cu comandă electronică poate fi redusă la temperaturi sub punctul de îngheț.
  - Dacă aparatul este livrat în lunile de iarnă și temperaturile sunt sub punctul de îngheț: Depozitați mașina de spălat la temperatura camerei timp de câteva ore înainte de a o pune în funcțiune.

### PRECAUȚII

#### PRECAUȚII cu privire la cablul de alimentare

Pentru majoritatea aparatelor se recomandă să fie amplasate pe un circuit dedicat; aceasta înseamnă ca un circuit electric să alimenteze doar acest aparat, fără alte prize sau circuite secundare. Consultați pagina de specificații din acest manual de utilizare pentru mai multă siguranță. Nu supraîncărcați prizele. Prizele cu suprasarcină, prizele și cablurile slăbite sau deteriorate, cablurile de alimentare roase sau deteriorate, ori cu izolația ruptă, sunt periculoase. Oricare dintre aceste situații poate provoca șoc electric sau incendiu. Examinați periodic cablul aparatului, iar dacă pare a fi deteriorat scoateți-l din priză, nu mai utilizați aparatul și înlocuiți cablul cu unul identic, printr-un service autorizat. Protejați cablul de alimentare împotriva abuzurilor de ordin fizic sau mecanic, cum ar fi răsucirea, formarea de noduri, prinderea la o ușă sau călcarea sa. Acordați o atenție specială ștecherelor, prizelor și punctului în care cablul iese din aparat.

Dacă aparatul este alimentat printr-un prelungitor sau printr-un dispozitiv electric portabil, prelungitorul sau dispozitivul electric portabil trebuie poziționat astfel încât să se evite scurgerile de lichide peste el sau pătrunderea umezelii.

### Mașina de spălat trebuie legată la robinetul de apă folosind un set nou de furtunuri. Nu folosiți furtunuri vechi.

#### Legarea la sursa de apă

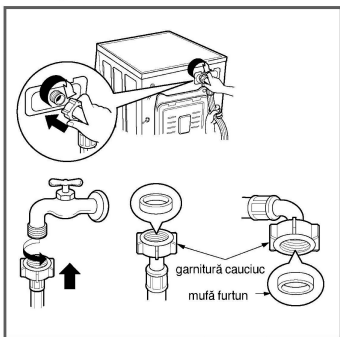

- ▶ Presiunea de alimentare cu apă trebuie să fie între 30 kPa și 1000 kPa (0,3 – 10 kgf/cm<sup>2</sup>)
- ▶ Nu dezveliți capătul furtunului de admisie atunci când îl legați la robinetul de apă.
- ▶ Dacă presiunea apei este mai mare decât 1000 kPa, trebuie instalat un dispozitiv de decomprimare.
- Sunt livrate două garnituri din cauciuc împreună cu furtunurile de admisie apă, pentru a preveni scurgerile de apă.
- Verificați etanșeitatea legăturilor mașinii de spălat deschizând robinetul la maxim.
- Verificați periodic starea furtunului și înlocuiți-l dacă e nevoie.
- Asigurați-vă că nu există coturi pe furtun și că nu e spart.

#### NOTĂ

În cazul în care furtunul prezintă scurgeri după ce a fost conectat, vă rugăm să relați procedura de conectare. Utilizați un robinet convențional pentru alimentarea cu apă. În cazul în care robinetul are formă pătrată sau este prea mare, scoateți șaiba înainte de a introduce robinetul în adaptor.

## Instalare

Acest echipament nu este destinat uzului maritim sau pentru utilizare în dispozitive mobile, cum ar fi rulote, avioane etc.

Oprii robinetul de închidere dacă urmează să lăsați mașina o perioadă de timp (de exemplu în vacanță), mai ales dacă nu există o scurgere în podea (canal) în imediata apropiere.

Când aruncați aparatul, tăiați cablul de alimentare și distrugeți ștecărul. Dezactivați dispozitivul de blocare a ușii pentru a preveni prinderea copiilor înăuntru.

Materialele de ambalare (de exemplu folie de plastic, polistiren expandat) pot fi periculoase pentru copii. Există riscul sufocării!

Țineți toate ambalajele departe de copii.

### ■ Instalarea furtunului de evacuare

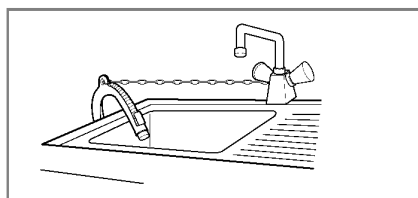
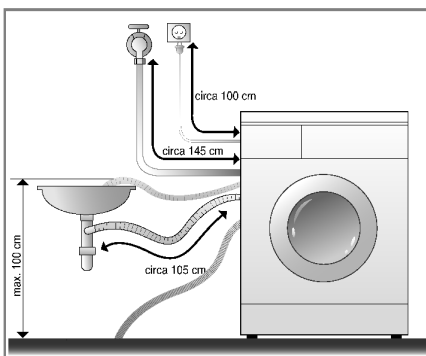

- Atunci când așezați furtunul de evacuare în chiuvetă, fixați-l cu un lanț.
- Fixarea corectă a furtunului de evacuare va împiedica inundarea podelei cu apă.

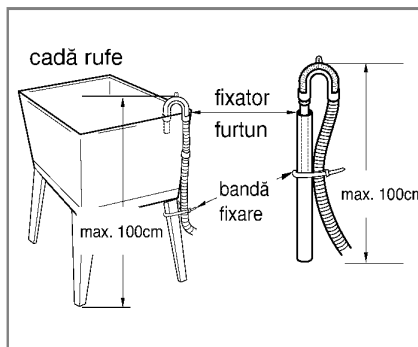
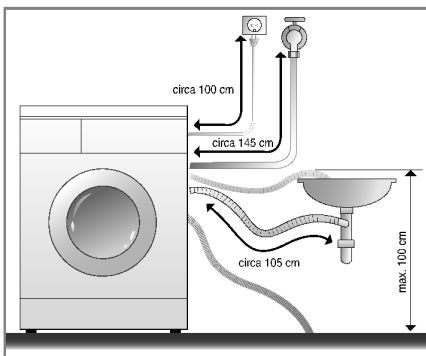

- Furtunul de evacuare nu trebuie dispus mai sus de 100 cm deasupra podelei. Apa din mașina de spălat nu este evacuată sau se evacuează greu.
- Fixarea corectă a furtunului de evacuare va împiedica inundarea podelei cu apă.
- Dacă furtunul de evacuare este prea lung, nu îl împingeți în mașina de spălat. Aceasta va genera un zgomot anormal.

# I nstalare

## ■ Echilibrarea

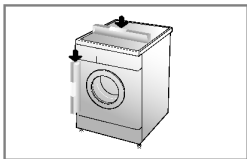

1. Echilibrarea corectă a nivelului mașinii de spălat va reduce zgomotul și vibrațiile mașinii.  
Instalați mașina pe o suprafață uniformă și rigidă, preferabil în colțul încăperii.

**NOTĂ** Dușumeaua din lemn sau de tip suspendat poate contribui la producerea de vibrații excesive și la dezechilibre.

2. Dacă podeaua nu este uniformă, reglați picioarele de echilibrare după caz. (Nu introduceți bucăți de lemn, etc. sub picioare). Asigurați-vă că toate cele patru picioare sunt stabile și că se sprijină pe podea. Verificați dacă mașina este perfectă orizontală (folosiți o riglă cu bulă de aer).

\* Ajustați picioarele pentru a vă asigura că mașina este așezată la același nivel și este stabilă pe podea.

După poziționare, strângeți contrapiulițele pentru stabilitate.

**NOTĂ** În cazul în care mașina de spălat este instalată pe o platformă ridicată, trebuie asigurată bine pentru a se elimina riscul căderii acesteia.

\* Verificarea diagonalei

Atunci când apăsați în jos pe marginile capacului mașinii de spălat în diagonală, mașina nu trebuie să se miște deloc în sus sau în jos. (Verificați ambele diagonale). Dacă mașina se clatină când o apăsați în diagonală, reglați din nou picioarele.

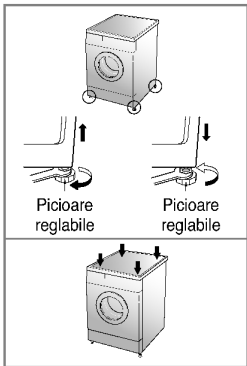

## ■ Dușumea din beton

- Suprafața pe care se instalează trebuie să fie curată, uscată și dreaptă.
- Instalați mașina de spălat pe o suprafață tare și dreaptă.

## ■ Pardoseală cu gresie (pardoseală alunecoasă)

- Poziționați fiecare picioruș pe materialul striat și ajustați mașina în mod corespunzător. (Tăiați materialul striat în bucățele de 70x70 mm și lipiți bucățelele pe pardoseala uscată, în locul unde urmează să amplasați mașina).

\* Materialul striat este un material autoadeziv care se folosește pe scări și trepte pentru a împiedica alunecarea.

## ■ Dușumea din lemn

- Dușumelele din lemn sunt cele mai predispușe la vibrații.
- Pentru a preveni apariția vibrațiilor, vă recomandăm să puneți discuri din cauciuc sub fiecare picioruș al mașinii, având o grosime de minim 15 mm, fixate cu cel puțin 2 grinzi de planșeu prinse cu șuruburi.
- Dacă este posibil, instalați mașina de spălat într-un colț al încăperii, unde podeaua este mai stabilă.

\* Introduceți discurile din cauciuc pentru a reduce vibrațiile.

\* Puteți obține discuri din cauciuc (p/no.4620ER4002B) de la departamentul LG pentru piese de schimb.

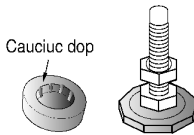

## Important!!

- O amplasare și o nivelare corectă a mașinii de spălat asigură o funcționare sigură și de lungă durată.
- Mașina de spălat trebuie să fie amplasată perfect orizontal și să stea fix.
- Nu trebuie să se balanseze pe colțuri când este încărcată.
- Suprafața pe care se instalează trebuie să fie curată, fără ceară de parchet sau alte substanțe lubrifiante.
- Nu lăsați piciorușele mașinii de spălat să se ude. Dacă piciorușele mașinii de spălat se udă, se poate aluneca.

# Atenție înainte de spălare

## ■ Înainte de prima spălare

Selectați un program (BUMBAC 60°C, adăugați o jumătate de măsură de detergent); lăsați aparatul să spele în gol (fără rufe).

Prin aceasta, veți îndepărta reziduurile din tambur, care este posibil să fi rămas din fabricație.

## ■ Atenție înainte de spălare

### 1. Atenție la etichete

Verificați etichetele hainelor. Acestea vă vor spune din ce e făcută haina și cum trebuie spălată.

### 2. Sortare

Pentru a obține cele mai bune rezultate, sortați hainele în tranșe care vor fi spălate cu același program de spălare. Temperatura apei și turația sunt diferite pentru tipuri diferite de țesături. Sortați întotdeauna culorile închise de cele deschise și de hainele albe. Spălați-le separat întrucât culorile pot ieși, iar albul poate fi pătat, etc. Dacă se poate, nu spălați articolele foarte murdare cu cele ușor murdare.

Murdărire (puternică, normală, ușoară) ..... Separați rufele după gradul de murdărire.

Culoare (albe, deschise, închise) ..... Separați rufele albe de cele colorate.

Scame (generatoare de scame, colectoare) ..... Spălați rufele care produc scame separat de cele care atrag scamele.

### 3. Grijă înainte de încărcare

- Când încărcați mașina combinați articolele mari cu cele mici. Introduceți mai întâi articolele mari. Acestea nu trebuie să depășească jumătate din încărcarea totală.

Nu spălați un singur articol. Aceasta poate genera o încărcare dezechilibrată. Adăugați unul sau două articole similare.

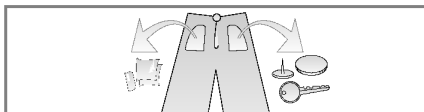

- Verificați toate buzunarele pentru a vă asigura că sunt goale. Obiectele gen cuie, agrafe, chibrituri, creioane, monede sau chei pot deteriora atât mașina de spălat, cât și hainele.

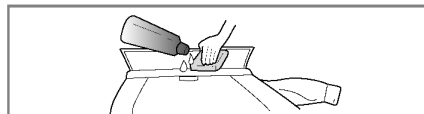

- Închideți fermoarele, nasturii sau agățatoarele pentru ca aceste articole să nu se agațe de altele.

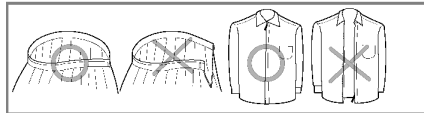

- Înmuiăți murdăria sau petele punând puțin detergent dizolvat în apă pe petele de la guler sau de la mâneci, pentru o spălare mai ușoară.

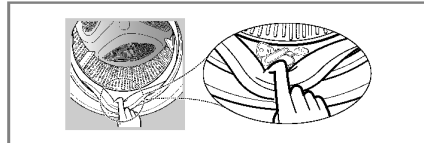

- Pentru a evita deteriorarea garniturii de etanșare a ușii și a rufelor, verificați să nu existe rufe prinse între ușă și garnitura de etanșare.



- Verificați să nu se prindă articole de îmbrăcăminte mici în culele garniturii de etanșare.
- Verificați ca după spălare să nu mai rămână rufe în cuvă. Există pericolul deteriorării acestora în timpul următorului program de spălare (se pot decolora, pot intra la apă)

# A dăugarea detergentului

## ■ Adăugarea detergentului și a balsamului de rufe

### 1. Sertarul pentru detergent

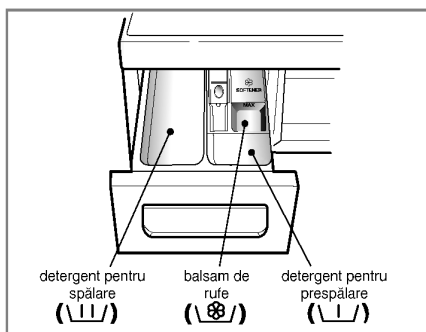

- Numai spălare → \\|/
- Prespălare + Spălare → \\|/ • \\|/

### 2. Adăugarea balsamului de rufe

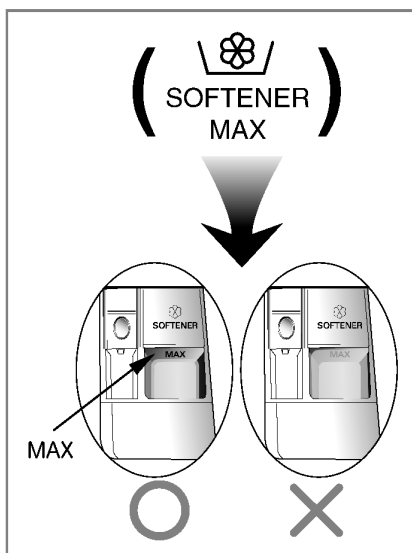

- Nu depășiți nivelul maxim. Închideți ușor sertarul pentru detergent. O cantitate prea mare poate cauza împrăștierea balsamului de rufe, care poate păta rufe.
- Nu lăsați balsamul de rufe în sertarul pentru detergent mai mult de 2 zile (balsamul se poate întări).
- Balsamul va fi adăugat automat la ultimul ciclu de clătire.
- Nu deschideți sertarul în timpul alimentării cu apă.
- Nu folosiți solvenți (benzen, etc.)

**NOTĂ** Nu turnați balsamul de rufe direct pe rufe.

# A

## dăugarea detergentului

### 3. Dozarea detergentului

- Detergentul trebuie folosit conform cu instrucțiunile producătorului lui.
- În cazul în care este utilizată o cantitate prea mare de detergent, există posibilitatea ca pe rufe să rămână pete de culoare albă și rezultatele de spălare nu vor fi satisfăcătoare.

- Folosiți numai detergent pentru mașinile de spălat cu încărcare frontală.

\* Dacă apar prea multe pete de detergent pe rufe, reduceți cantitatea de detergent.

- Cantitatea de detergent poate fi ajustată în funcție de temperatura apei, duritatea apei, mărimea și gradul de murdărire al rufelor. Pentru cele mai bune rezultate, evitați spumarea excesivă.

### 4. Agent de dedurizare a apei

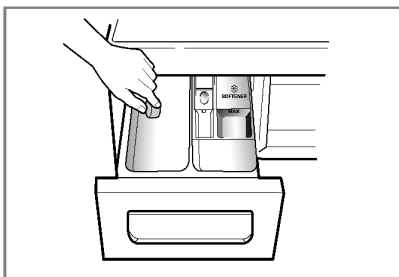

- Se poate folosi un agent de dedurizare a apei, cum ar fi Soluție anti-calcar (Calgon), pentru a reduce consumul de detergent în zonele cu apă extrem de dură.

Dozați ținând cont de cantitatea specificată pe ambalaj.

Adăgați întâi detergent și apoi agentul de dedurizare a apei.

- Folosiți cantitatea de detergent necesară pentru apă dedurizată.

### \* Trucuri

**Încărcare maximă: conform recomandărilor producătorului.**

**Încărcare parțială: 3/4 din cantitatea normală.**

**Încărcare minimă: 1/2 din încărcarea maximă.**

- Detergentul este preluat din sertar la începutul ciclului.

### 5. Utilizarea tabletelor

- 1) Deschideți ușa mașinii de spălat și introduceți tabletele în cuvă.

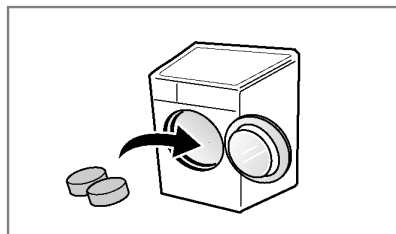

- 2) Introduceți rufele în cuvă.

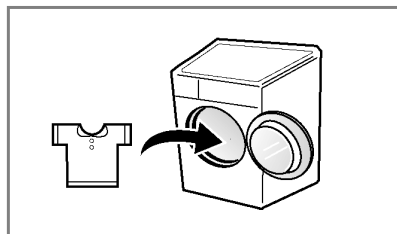

- 3) Închideți ușa mașinii de spălat.

# Funcționare

## ■ Programul de spălare de masă

• Cicluri recomandate după tipul de rufe

Program	Descriere	Textil tipus	Temperatura corectă	Greutate maximă
<b>Bumbac (Cotton)</b>	Oferă performante îmbunătățite prin combinarea diferitelor mișcări ale tamburului.	Confecțiile la care nu iese culoarea (cămăși, cămăși de noapte, pijamale etc.) și cele din bumbac alb puțin murdare (lenjerie intimă)	60°C (Rece până la 95°C)	Estimativ
<b>Bumbac Eco (Cotton Eco)</b>	Oferă performante de spălare optimizate, cu un consum redus de energie.		40°C (Rece până la 60°C)	
<b>Spălare ușoară (Easy Care)</b>	Acest ciclu este adecvat pentru tricouri obișnuite, care nu trebuie călcate după spălare.	Poliamide, acrilice, poliester	40°C (Rece până la 60°C)	4,0 kg
<b>Amestecate (Mix)</b>	Permite spălarea simultană a diferitelor tipuri de țesături.	Diferite tipuri de țesături, cu excepția celor speciale. (Mătase/delicate, articole sport, rufe de culoare închisă, lână, pilote/perdele).	40°C (Rece până la 40°C)	
<b>Îngrijirea copilului (Baby Care)</b>	Îndepărtează petele solide și din proteine și crește performanța clătirii.	Hainuțe de copil ușor murdare.	60°C (95°C)	6,0 kg
<b>Îngrijirea pielii (Skin Care)</b>	Îndepărtează eficient urmele de detergent din	Țesături care vor intra în contact direct cu pielea, gen lenjerie intimă, pijamale, prosoape, lenjerie de pat, perne și cuverturi, haine.	40°C (Rece până la 60°C)	Estimativ
<b>Pilote (Duvet)</b>	Acest ciclu se utilizează pentru articole de dimensiuni mari, cum ar fi așternuturi de pat, perne, cuverturi etc.	Lenjerie de pat, cu excepția materialelor speciale (delicate, lână, mătase etc.) cu umplutură: pilote, perne, pățuri, cuverturi cu umplutură ușoară.	40°C (Rece până la 40°C)	1 Dimensiune unică
<b>Articole sportive (Sports Wear)</b>	Acest ciclu este potrivit pentru articole sport, cum ar fi treninguri și echipamente de atletism.	Coolmax, Gore-tex, fleece și Sympatex.		2,0 kg
<b>Delicate (Delicate)</b>	Acest ciclu se utilizează pentru articole delicate, cum ar fi lenjerie de corp, bluze etc.	Rufe delicate, ușor deteriorabile (mătase, perdele...)	20°C (Rece până la 40°C)	3,0 kg
<b>Lână (Wool)</b>	Permite spălarea articolelor din lână. (Utilizați detergent pentru articole din lână care pot fi spălate la mașină).	Numai țesături din lână, cu lână pură, care pot fi spălate la mașină.	40°C (Rece până la 40°C)	2,0 kg
<b>Rapid 30 (Quick 30)</b>	Acest ciclu oferă un timp redus de spălare pentru rufe în cantități mici și cu un grad redus de murdărire.	Articole colorate, cu grad redus de murdărire.	20°C (Rece până la 40°C)	
<b>Intensiv 60 (Intensive 60)</b>	Oferă performante de spălare crescute și eficiență energetică în interval de 60 minute.	Țesături din bumbac și amestec. (PROGRAM special cu 60 minute pentru rufe cu grad normal de murdărire).	60°C (Rece până la 60°C)	4,0 kg

## Funcționare

- \* **Intensiv** : Dacă spălați rufe foarte murdare, puteți mări eficacitatea alegând opțiunea „Intensiv”.
- \* **Prespălare** : Dacă rufe sunt foarte murdare se recomandă ciclul „prespălare”.
- \* **Protecție față de Încrețire** : Dacă doriți să preveniți încrețirea, selectați acest buton cu viteza de centrifugare.
- \* **Clătire Medic Care** : Pentru o eficiență crescută sau pentru mai multă puritate la operațiunea de clătire, puteți alege opțiunea Clătire Medic Care.
- \* **Setați programul opțional la “Bumbac 40°C + Intensiv (jumătate de încărcătură)” , “Bumbac 60°C + Intensiv (jumătate de încărcătură)” , “Bumbac 60°C + Intensiv (încărcătură maximă)” – pentru Test în conformitate cu EN60456 și Directiva 1015/2010.**
  - Program standard bumbac 60°C: Bumbac Eco + 60°C + Intensiv
  - Program standard bumbac 40°C: Bumbac Eco + 40°C + Intensiv(Sunt cele mai eficiente programe în ceea ce privește consumul de apă și energie pentru spălarea hainelor din bumbac)
- \* **Temperatura reală a apei** poate diferi de temperatura standard din ciclul de spălare.
- \* **Rezultatele testului** depind de presiunea apei, de duritatea apei, de temperatura de admisie a apei, de temperatura camerei, de tipul și cantitatea de rufe încărcate, de gradul de murdărire, de detergentul utilizat, de fluctuațiile curentului electric și de opțiunile suplimentare alese.



Ciclul de spălare lână al acestei mașini a fost aprobat de Woolmark; produsele sunt spălate în concordanță cu instrucțiunile etichetelor de îmbrăcăminte și a elor menționate de producătorul acestei mașini de spălat M0801.

- \* **Notes** : Detergent neutru este recomandat.  
Ciclul spălare lână este adaptat hainelor dvs. pentru o spălare delicată și eficientă.

**NOTĂ** Informații despre principalele programele de spălare, la jumătate de încărcătură

Program	Durata program în minute	Conținut umezeală reziduală		Consum de apă în litri	Consum energie în kWh
		1400 rpm	1200/1000 rpm		
Cotton (40°C)	94	44%	53%	39	0.66
Cotton Eco (60°C)	120	44%	53%	49	0.74
Skin Care (40°C)	105	44%	53%	39	0.66

# Cum se folosește mașina de spălat

SmartDiagnosis™ function is available only for the products with a SmartDiagnosis™ mark.



## 1. Bumbacul este selectat automat la pornire alimentării cu curent

- Apăsați butonul **Tensiune** pentru pornire.
- Apăsați butonul **Spart/Pauză**.
- Stare inițială
  - spălare (Wash) : spălare principală
  - clătire (Rinse) : de 3 ori
  - turație (Spin) :
    - 1400 rpm  
[F14B8Q/TD(W)(A)(1~9)]
    - 1200 rpm  
[F12B8Q/TD(W)(A)(1~9)]
    - 1000 rpm  
[F10B8Q/TD(W)(A)(1~9)]
  - temperatura apei (🌡️) : 60°C
  - program : Bumbac (🌀)

## 2. Selectare manuală

- Apăsați butonul **Tensiune** pentru pornire.
  - Selectați condițiile pe care vreți să le utilizați, apăsând butoanele aferente.
- Pentru selectarea condițiilor, vezi pag. 15–20.*
- Apăsați butonul **Spart/Pauză**.

# Cum se folosește mașina de spălat

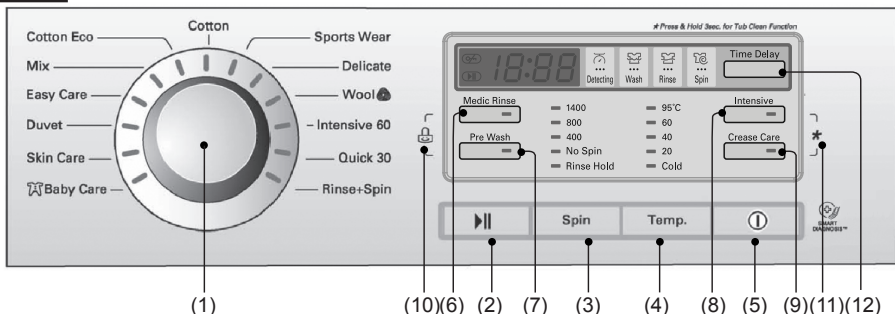

- (1) Ceas: Program
- (2) Buton: Spart/Pauză
- (3) Buton: Turație
- (4) Buton: Temperatura apei
- (5) Buton: Tensiune
- (6) Buton: Clătire Medic Care
- (7) Buton: Prespălare
- (8) Buton: Intensiv
- (9) Buton: Protecție față de Încetire
- (10) Blocare pentru copii
- (11) Buton: Curățarea cuvei
- (12) Buton: Întârziere timp

## Tensiune



### 1. Tensiune

- Apăsaiți butonul Tensiune pentru a porni și opri mașina.
- Pentru a anula funcția **Spart/Pauză**, apăsați butonul Tensiune.

### 2. Programul inițial

- Când apăsați butonul Tensiune, mașina de spălat este pregătită pentru programul Bumbac. Celelalte setări sunt următoarele:
- Dacă doriți să avansați prin ciclul de spălare fără să schimbați programul, apăsați butonul **Spart/Pauză** și mașina va continua.

#### ■ Program inițial

- **[F14B8Q/TD(W)(A)(1~9)]**  
- Program Bumbac / Spălare principală / Clătire normală / 1400 rpm / 60°C
- **[F12B8Q/TD(W)(A)(1~9)]**  
- Program Bumbac / Spălare principală / Clătire normală / 1200 rpm / 60°C
- **[F10B8Q/TD(W)(A)(1~9)]**  
- Program Bumbac / Spălare principală / Clătire normală / 1000 rpm / 60°C

## Program

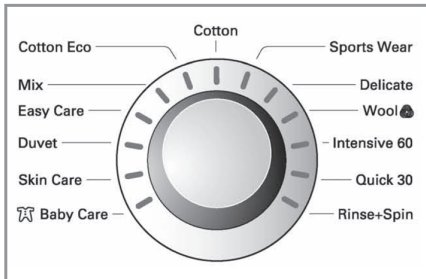

- Sunt disponibile 13 programe conform tipului de rufe.
- Indicatorul luminos se va aprinde în funcție de programul selectat.
- Când apăsați butonul Spart/Pauză, se selectează automat programul Bumbac.
- Răsucind ceasul de Programe, programele sunt selectate în ordinea:  
**Bumbac (Cotton) - Bumbac Eco (Cotton Eco) - Spălare ușoară (Easy Care) - Amestecate (Mix) - Protecția copiilor (Baby Care) - Protecția pielii (Skin Care) - Pilote (Duvet) - Articole sportive (Sports Wear) - Delicate (Delicate) - Lâna (Wool) - Rapid 30 (Quick 30) - Intensiv 60 (Intensive 60) - Clătire + Centrifugare (Rinse+Spin)**

Referitor la tipul de rufe pentru fiecare program, a se vedea pagina 13.

# Cum se folosește mașina de spălat

## Spart/Pauză



### 1. Spart

- Butonul **Spart/Pauză** servește la pornirea ciclului de spălare sau la oprirea temporară a acestuia.

### 2. Pauză

- Dacă e necesară oprirea temporară a ciclului de spălare, apăsați butonul **Spart/Pauză**.
- Cu butonul Pauză apăsat, alimentarea va fi oprită automat după 4 minute.
- **NB.** Ușa nu se poate deschide timp de 1-2 minute după selectarea Pauzei sau la sfârșitul ciclului de spălare.

## Blocarea ușii



- Se aprinde ori de câte ori ușa mașinii de spălat este blocată.
- Ușa poate fi deblocată prin apăsarea butonului Spart/Pauză pentru oprirea mașinii de spălat.
- Ușa poate fi deschisă numai după un mic interval de timp.

## Detectare



- În timp ce pe display-ul mașinii este afișat „Detectare”, mașina se rotește ușor și detectează cantitatea de rufe încărcată în tambur. Va dura câteva secunde.
- Caracteristică disponibilă pentru rufe din Bumbac, Bumbac-rapid, Spălare articole copii, Spălare biologică, Fierbere și Sintetice.

## Opțiuni

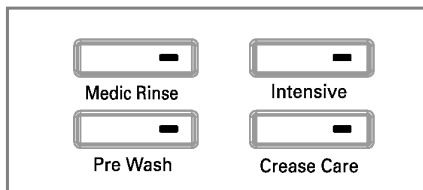

- Apăsând butonul Opțiuni, se poate selecta o singură funcție opțională.

### 1. Clătire Medic Care (Medic Rinse)

- Pentru o eficiență crescută sau pentru mai multă puritate la operațiunea de clătire, puteți alege opțiunea Clătire Medic Care.

### 2. Prespălare (Pre Wash)

- Dacă rufe sunt foarte murdare se recomandă ciclul „prespălare”.
- Prespălarea este disponibilă în programele Bumbac, Sintetice, Spălare biologică, Spălare articole copii și Fierbere.

### 3. Intensiv (Intensive)

- Dacă rufe sunt foarte murdare, opțiunea „Intensiv” este eficientă.
- Selectând opțiunea Intensiv, timpul de spălare se poate prelungi, în funcție de programul selectat.

### 4. Protecție față de Încrêțire(Crease Care)

- Dacă doriți să preveniți încrêțirea, selectați acest buton cu viteza de centrifugare.

*Indicatorul luminos va indica selecția făcută.*

## Cum se folosește mașina de spălat

### Blocare pentru copii (🔒)

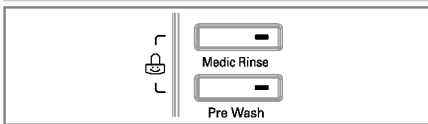

Dacă doriți să blocați butoanele de pe tabloul de comandă pentru a împiedica accesul copiilor, selectați această funcție.

- Blocarea pentru copii poate fi activată apăsând și ținând apăsată simultan butoanele **Clătire Medic Care** și **Prespălare**. (Circa trei secunde)

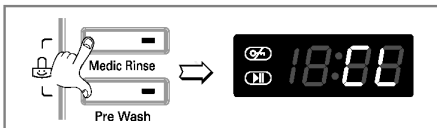

- **Atunci când este activată blocarea pentru copii, toate butoanele sunt inactice.**
- Pentru a dezactiva această blocare, apăsați și țineți apăsată din nou butoanele **Clătire Medic Care** și **Prespălare**. (Circa trei secunde)

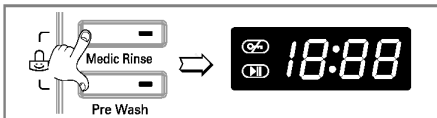

- Pentru a schimba programul dorit atunci când e activată blocarea:

1. Apăsați și țineți apăsată simultan butoanele **Clătire Medic Care** și **Prespălare** încă o dată. (Circa trei secunde)
2. Apăsați butonul **Spart/Pauză**.
3. Selectați programul dorit și apăsați **Spart/Pauză** încă o dată.

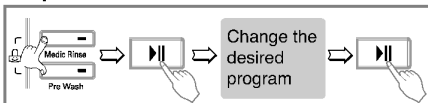

- Blocarea pentru copii poate fi activată oricând și este anulată automat atunci când apar erori de funcționare. Blocarea pentru copii funcționează și când alimentarea este oprită.

### Curățare cuvă

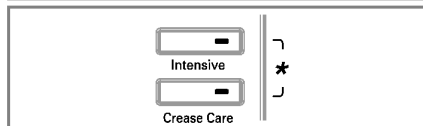

Pentru selectarea programului de **Curățare cuvă**, apăsați simultan butoanele **Intensiv** și **Protecție față de Încrêțire**. După setarea programului pentru **Curățare cuvă**, pe afișaj apare mesajul "tcl" și va fi blocată funcționarea tuturor butoanelor.



**Curățare cuvă (Tub Clean)** este un program special pentru curățarea interiorului cuvei. În cadrul acestui program se utilizează un nivel mai ridicat de apă și o viteză mai mare de centrifugare. Acest program trebuie derulat periodic.

#### Modul de utilizare a programului Curățare cuvă (Tub Clean):

- 1) Scoateți toate articolele de îmbrăcăminte din mașina de spălat și închideți ușa.
- 2) Deschideți sertarul pentru detergent și adăugați soluție anti-calcar (Calgon) în compartimentul pentru spălarea principală.

#### OBSERVAȚIE:

- Nu adăugați detergent în compartimentele pentru detergent.
- 3) Închideți ușor sertarul pentru detergent.
  - 4) Puneți mașina de spălat în funcțiune și apoi apăsați și mențineți apăsată butoanele **Intensiv** și **Protecție față de Încrêțire** timp de 3 secunde. Apoi, pe afișaj apare mesajul "tcl".
  - 5) Apăsați butonul **Spart/pauză**. (||)
  - 6) La finalul programului, lăsați ușa deschisă, pentru ca deschiderea ușii și garnitura de etanșare a acesteia să se usuce bine.

#### ⚠️ AVERTIZARE:

Nu lăsați ușa deschisă nesupravegheată în cazul în care în apropierea mașinii de spălat se află copii mici.

# Cum se folosește mașina de spălat

## Turație (Spin)

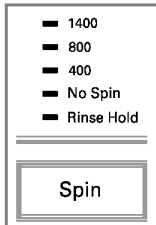

[F14B8Q/TD(W)(A)(1~9)] [F12B8Q/TD(W)(A)(1~9)] [F10B8Q/TD(W)(A)(1~9)]

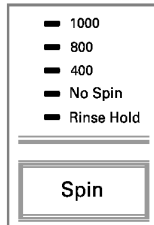
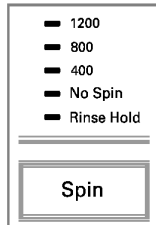

• Apăsând butonul Turație puteți regla viteza de rotire.

### 1. Selectare Turație

• Viteza de rotire depinde de program după cum urmează:

[F14B8Q/TD(W)(A)(1~9)]

**Bumbac (Cotton) - Intensiv 60 (Intensive 60) - Rapid 30 (Quick 30) - Clătire + Centrifugare (Rinse+Spin) - Protecția pielii (Skin Care) - Amestecate (Mix) - Bumbac Eco (Cotton Eco) -**  
Oprire clătire - Fără stoarcere - 400 - 800 - 1400

**Articole sportive (Sports Wear) -**

**Delicate (Delicate) - Lâna (Wool) -**

**Protecția copiilor (Baby Care) - Pilote (Duvet) -**

**Spălare ușoară (Easy Care)**

Oprire clătire - Fără stoarcere - 400 - 800

[F12B8Q/TD(W)(A)(1~9)]

**Bumbac (Cotton) - Intensiv 60 (Intensive 60) - Rapid 30 (Quick 30) - Clătire + Centrifugare (Rinse+Spin) - Protecția pielii (Skin Care) - Amestecate (Mix) - Bumbac Eco (Cotton Eco) -**  
Oprire clătire - Fără stoarcere - 400 - 800 - 1200

**Articole sportive (Sports Wear) -**

**Delicate (Delicate) - Lâna (Wool) -**

**Protecția copiilor (Baby Care) - Pilote (Duvet) -**

**Spălare ușoară (Easy Care)**

Oprire clătire - Fără stoarcere - 400 - 800

[F10B8Q/TD(W)(A)(1~9)]

**Bumbac (Cotton) - Intensiv 60 (Intensive 60) - Rapid 30 (Quick 30) - Clătire + Centrifugare (Rinse+Spin) - Protecția pielii (Skin Care) - Amestecate (Mix) - Bumbac Eco (Cotton Eco) -**  
Oprire clătire - Fără stoarcere - 400 - 800 - 1000

**Articole sportive (Sports Wear) -**

**Delicate (Delicate) - Lâna (Wool) -**

**Protecția copiilor (Baby Care) - Pilote (Duvet) -**

**Spălare ușoară (Easy Care)**

Oprire clătire - Fără stoarcere - 400 - 800

### 2. Oprit (No Spin)

• Dacă selectați Oprit, mașina de spălat se oprește după evacuarea apei.

\* Se poate elimina această viteză la clătire atunci când este selectat „Oprit” pentru programele Lână, Delicate și Spălare Manuală.

### 3. Clătire stop (Rinse Hold)

• Această funcție se selectează apăsând repetat butonul Rinse și lasă rufele după clătire în apă fără a începe uscarea.

• Dacă doriți să uscați rufele când funcția **Clătire stop** este activată, apăsați butonul **Spart/Pauză** pentru a anula funcția Rinse Hold și selectați viteza sau programul. Apăsați **Spart/Pauză** încă o dată pentru a porni programul.

• Dacă doriți numai evacuarea apei, selectați programul **Oprit**.

*Indicatorul luminos se va aprinde în funcție de selecția făcută.*

## Cum se folosește mașina de spălat

### Temperatura apei (Temp.)

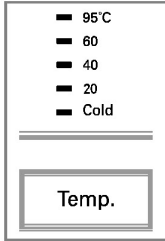

• Apăsând butonul Temp. puteți selecta temperatura apei.

- *Rece* (✱)

- 20°C / 40°C / 60°C / 95°C

- Puteți selecta temperatura apei în funcție de program.

*Indicatorul luminos va arăta temperatura selectată.*

*Pentru mai multe detalii, vezi pagina 13.*

### Întârziere timp (Time Delay)

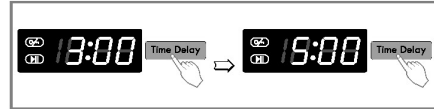

*Pregătirea spălării înainte de Întârzierea de timp.*

- Deschideți robinetul de apă.
- Introduceți rufele și închideți ușa.
- Puneți detergentul și balsamul șn sertar.
- Cum se reglează „Întârzierea de timp”
  - Apăsați butonul **Tensiune**.
  - Răsuciți ceasul **Program** pentru a selecta programul dorit.
  - Apăsați butonul **Întârzierea de timp** și regleți timpul dorit.
  - Apăsați butonul **Spart/Pauză** („.” va clipi).
- Dacă este apăsat butonul **Întârzierea de timp**, va fi afișat „3:00”. Timpul maxim de întârziere este de 19 ore iar timpul minim este de 3 ore.
- Fiecare apăsare a butonului mărește întârzierea cu o oră.
- Pentru a anula întârzierea, apăsați butonul **Tensiune**.
- „Întârzierea de timp” este perioada de timp dintre momentul actual și finalizarea ciclului de spălare sau a procesului selectat (spălare, clătire, uscare).
- În funcție de condițiile de apă și temperatură, întârzierea și timpul de spălare real pot varia.

# Cum se folosește mașina de spălat

## Afișajul



### 1. Afișare funcții speciale

- Când este activată Blocarea pentru copii, afișajul indică „ **CL** ”.
- Când este introdusă o întârziere de timp, afișajul indică timpul rămas până la terminarea programului selectat.

### 2. Afișare auto-diagnostic

- Dacă apare o problemă în timpul funcționării mașinii de spălat, afișajul va indica următoarele coduri:
  - “ **PE** ”: eroare presiune apă
  - “ **FE** ”: prea multă apă
  - “ **dE** ”: ușa nu este închisă
  - “ **lE** ”: problemă admisie apă
  - “ **DE** ”: problemă evacuare apă
  - “ **UE** ”: sarcină dezechilibrată
  - “ **tE** ”: problemă temperatura apei
  - “ **LE** ”: suprasolicitare motor
  - “ **CE** ”: suprasolicitare motor
  - “ **PF** ”: Mașina de spălat a trecut printr-o pană de curent.

*Dacă sunt afișate aceste coduri de eroare, a se vedea ghidul pentru rezolvarea problemelor de la pagina 26. Urmăți instrucțiunile.*

### 3. Terminarea spălării

- Atunci când este terminat ciclul de spălare, afișajul indică „ **End** ”.

### 4. Timpul rămas

- În timpul spălării este afișat timpul de spălare rămas.
- Program recomandat de producător.

	F14B8Q/TD (W)(A)(1-9)	F10/12B8Q/ TD(W)(A)(1-9)
Cotton 95°C	124'	122'
Cotton 60°C	158'	156'
Cotton Eco	139'	137'
Mix	80'	80'
Easy Care	120'	120'
Duvel	100'	100'
Skin Care	165'	163'
Baby Care	147'	147'
Sports Wear	54'	54'
Delicate	47'	47'
Wool	35'	35'
Intensive 60	60'	60'
Quick 30	30'	30'
Rinse+Spin	20'	18'

- Timpul de spălare poate varia în funcție de cantitatea de rufe, de presiunea și temperatura apei sau de alte condiții de spălare.
- Dacă este detectată o încărcare dezechilibrată sau dacă funcționează programul de îndepărtare a spumei, timpul de spălare poate fi mai lung (creșterea maximă este de 45 min.).



## ntreținere

### ■ Filtrul pompei de evacuare

\* Filtrul de evacuare strânge firele și obiectele mici rămase în rufe. Verificați periodic dacă acest filtru este curat pentru a asigura o bună funcționare a mașinii de spălat.

**⚠ ATENȚIE** Evacuați mai întâi apa cu ajutorul furtunului de evacuare și apoi deschideți filtrul de evacuare pentru a îndepărta scamele sau obiectele. Atenție la evacuarea apei calde.

**⚠ ATENȚIE** Nu deschideți filtrul pe jumătate. Filtrul trebuie închis complet pentru a evita scurgerea.

\* Lăsați apa să se răcească înainte de a curăța pompa de evacuare, de a efectua golirea de urgență sau de a deschide ușa în caz de urgență.

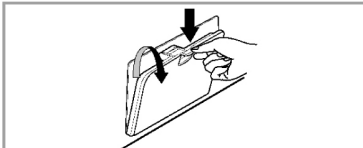

1. Deschideți capacul apărătorii inferioare. Trageți furtunul afară.

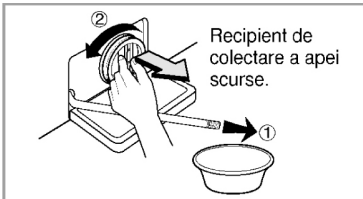

2. Scoateți bușonul de scurgere. Desfaceți filtrul, rotindu-l spre stânga.

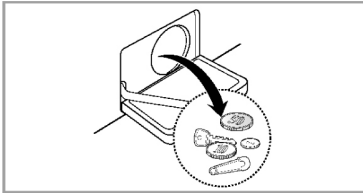

3. Îndepărtați orice corpuri străine din filtrul pompei.

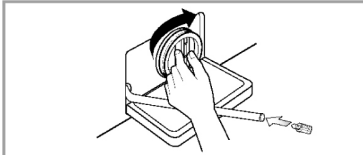

4. După curățare învârtiți filtrul pompei spre dreapta până la capăt, până la liniile albe de pe filtru și pompa. Introduceți apoi bușonul de golire în furtun.

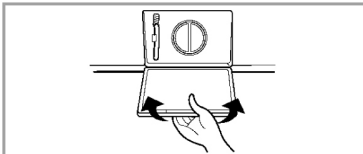

5. Închideți capacul apărătorii inferioare.



## ntreținere

### ■ Sertarul pentru detergent

- \* După o perioadă de timp detergentul și balsamul de rufe lasă urme pe sertar.
- Acesta trebuie curățat periodic cu jet de apă.
- Dacă e nevoie, puteți scoate complet sertarul din mașină apăsând clicul în jos și trăgând sertarul afară.
- Pentru a ușura curățarea, partea de sus a compartimentului pentru balsam poate fi desfăcută.

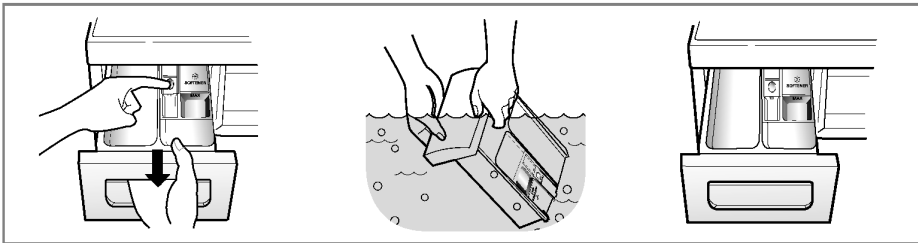

### ■ Locașul sertarului

- \* Detergentul se poate acumula și în locașul sertarului, care trebuie curățat periodic cu o periuță de dinți veche.
- Odată ce ați terminat curățarea, puneți sertarul la loc și efectuați un ciclu de clătire fără rufe.

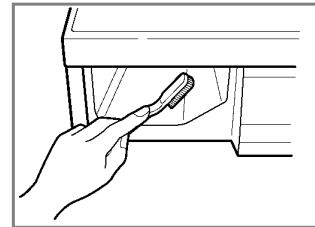

### ■ Cuva

- Dacă apa din zona dvs. este dură, în anumite locuri neaccesibile se pot forma depuneri de piatră care nu pot fi îndepărtate. În timp aceste depuneri pot bloca aparatele, și dacă nu sunt eliminate aparatele nu mai pot fi folosite.
- Deși cuva este fabricată din oțel inoxidabil, pot apărea pete mici de rugină din cauza articolelor mici metalice (agrafe de păr, insigne) care rămân în cuvă.
- Cuva trebuie curățată periodic.
- Dacă folosiți produse de curățare, clor sau alte substanțe similare, asigurați-vă că acestea sunt potrivite pentru mașinile de spălat.
- \* Produsele de curățare pot conține chimicale care pot afecta anumite componente ale mașinii.
- \* Îndepărtați petele cu ajutorul unui produs de curățare a oțelului inoxidabil.
- \* Nu folosiți burete de sârmă.



## Întreținere

### ■ Curățarea mașinii de spălat

#### 1. Exteriorul

Utilizarea corectă a mașinii de spălat îi poate prelungi durata de folosință.

Exteriorul mașinii poate fi curățat cu apă caldă și cu un detergent neutru neabraziv.

Ștergeți imediat orice pată, cu ajutorul unei cârpe umede.

Evitați lovirea suprafeței cu obiecte ascuțite.

\* **IMPORTANT:** : Nu folosiți substanțe metilice, diluanți sau produse similare.

#### 2. Interiorul

Ștergeți rama ușii, garnitura flexibilă și geamul ușii.

Porniți mașina printr-un ciclu complet cu apă caldă.

Repetati procesul dacă e nevoie.

#### **NOTA**

Îndepărtați depunerile persistente folosind numai produse indicate pentru mașinile de spălat.

### ■ Încăperi reci

Dacă mașina de spălat este așezată în locuri unde poate apărea îngheț sau este folosită la temperaturi de vngheț, respectați instrucțiunile de mai jos pentru a preveni deteriorarea mașinii:

1. Închideți robinetul de apă.
2. Desfaceți furtunurile de alimentare apă și scoateți apa din ele.
3. Introduceți ștecherul de alimentare într-o priză cu legare la pământ.
4. Turnați 3,8 l de lichid antigel auto în cuva goală. Închideți ușa.
5. Turați cuva și lăsați-o să se rotească 1 minut pentru a elimina toată apa. Nu va fi eliminat tot antigelul.
6. Scoateți cablul din priză, ștergeți interiorul cuvei și închideți ușa.
7. Scoateți sertarul pentru detergent și vărsați apa din compartimente.
8. Așezați mașina de spălat în poziție verticală.
9. Pentru a elimina antigelul din mașină după depozitare, turați mașina goală printr-un ciclu complet cu detergent. Nu adăugați rufe.

## Ghid de rezolvare a problemelor











\* Această mașină de spălat este dotată cu funcții automate de protecție care detectează și determină erorile în faza inițială, reacționând corespunzător. Atunci când mașina nu funcționează corect sau nu funcționează deloc, verificați punctele de mai jos înainte de a chema un specialist.

Simptom	Cauză posibilă	Soluție
Zdrăngănit și zgomot neobișnuit	<ul style="list-style-type: none"> <li>• Pot fi obiecte străine în cuvă sau în pompă - monede, agrafe.</li> </ul>	<p>Opriti mașina și verificați cuvă și filtrul de evacuare.</p> <p>Dacă zgomotul persistă după repornirea mașinii, chemați un specialist.</p>
Zgomot puternic	<ul style="list-style-type: none"> <li>• Încărcarea prea multor rufe poate produce zgomote mari. Acest lucru este normal de obicei.</li> </ul>	<p>Dacă sunetul persistă, mașina este probabil dezechilibrată. Opriti-o și reechilibrați încărcătura.</p>
Zgomot vibrant	<ul style="list-style-type: none"> <li>• Ați scos toate șuruburile de transport?</li> <li>• Se sprijină toate picioarele pe podea?</li> </ul>	<p>Dacă nu le-ați scos la instalare, vezi ghidul de instalare pentru scoaterea șuruburilor de transport.</p> <p>Rufele încărcate pot fi distribuite neuniform în cuvă. Opriti mașina și rearanjați rufe.</p>
Scurgeri de apă	<ul style="list-style-type: none"> <li>• Furtunurile de alimentare sau evacuare nu sunt bine fixate la robinet sau la mașină.</li> <li>• Furtunul de evacuare este înfundat.</li> </ul>	<p>Verificați și strângeți furtunurile.</p> <p>Desfundați furtunul de evacuare. Chemați un instalator dacă e cazul.</p>
Prea multă spumă		<p>Prea mult detergent sau un detergent nepotrivit poate face prea multă spumă, ceea ce duce la scurgeri de apă.</p>
Apa nu ajunge în mașină sau intră prea încet.	<ul style="list-style-type: none"> <li>• Alimentarea cu apă este defectuoasă.</li> <li>• Robinetul nu este deschis complet.</li> <li>• Furtunurile de admisie sunt îndoite.</li> <li>• Filtrul de admisie este colmatat.</li> </ul>	<p>Încercați la un alt robinet.</p> <p>Deschideți robinetul complet.</p> <p>Întindeți furtunurile.</p> <p>Verificați filtrul de admisie.</p>
Apa din mașină nu este evacuată sau e evacuată prea încet.	<ul style="list-style-type: none"> <li>• Furtunul de evacuare este îndoit sau înfundat.</li> <li>• Filtrul de evacuare este colmatat.</li> </ul>	<p>Curățați și întindeți furtunul de evacuare.</p> <p>Curățați filtrul de evacuare.</p>

## Ghid de rezolvare a problemelor

Simptom	Cauză posibilă	Soluție
Mașina nu pornește.	<ul style="list-style-type: none"> <li>• Cablul electric nu este bine băgat în priză sau legătura e slabă.</li> <li>• Siguranța e arsă, disjunctorul declanșat sau e pană de curent.</li> <li>• Robinetul de apă nu e deschis.</li> </ul>	<p>Asigurați-vă că ștecherul e bine băgat în priză.</p> <p>Resetați disjunctorul sau înlocuiți siguranța. Dacă problema e supraîncărcarea circuitului, chemați un electrician.</p> <p>Deschideți robinetul.</p>
Cuva nu se rotește.	<ul style="list-style-type: none"> <li>* Verificați dacă ușa e bine închisă.</li> </ul>	<p>Închideți ușa și apăsați butonul Spart/Pauză. După ce îl apăsați, pot trece câteva secunde până să înceapă cuva să se rotească. Ușa trebuie blocată pentru a începe rotirea.</p>
Ușa nu se deschide.		<p>Odată pornită, ușa nu poate fi deschisă din motive de siguranță. Așteptați 1-2 min. înainte de a deschide ușa pentru a permite mecanismului electric de blocare să se deschidă.</p>
Timpul de spălare este lung.		<p>Timpul de spălare poate varia în funcție de cantitatea de rufe, de presiunea și temperatura apei și de alte condiții.</p> <p>Dacă este detectat un dezechilibru sau dacă e activ programul de eliminare a spumei, timpul de spălare va fi prelungit.</p>

## Ghid de rezolvare a problemelor

Simptom	Cauză posibilă	Soluție
	<ul style="list-style-type: none"> <li>Alimentarea cu apă nu e potrivită în zonă.</li> <li>Robinetul de apă nu e complet deschis.</li> <li>Furtunul de admisie are coturi.</li> <li>Filtrul de admisie este colmatat.</li> </ul>	<p>Încercați la un alt robinet. Deschideți complet robinetul. Întindeți furtunul. Verificați filtrul de admisie.</p>
	<ul style="list-style-type: none"> <li>Furtunul de evacuare este îndoit sau înfundat.</li> <li>Filtrul de evacuare este colmatat.</li> </ul>	<p>Curățați și întindeți furtunul de evacuare. Curățați filtrul de evacuare.</p>
	<ul style="list-style-type: none"> <li>Prea puține rufe</li> <li>Încărcare dezechilibrată</li> <li>Mașina dispune de un sistem de detecție și corecție dezechilibre. Dacă ați introdus articole grele (halat de baie, preș de baie, etc.) sistemul poate opri rotirea sau chiar întregul ciclu.</li> <li>Dacă la sfârșitul ciclului rufe sunt încă ude, adăugați articole mici pentru echilibrarea sarcinii și repetați ciclul de uscare.</li> </ul>	<p>Adăugați 1-2 articole similare pentru a echilibra sarcina. Rearanjați rufe pentru o urcare corespunzătoare.</p>
	 <p>Este deschisă ușa?</p>	<p>Închideți ușa. * Dacă „dE” nu dispare, chemați service-ul.</p>
		<p>Scoateți din priză și chemați service-ul. Închideți robinetul de apă.</p>
	<ul style="list-style-type: none"> <li>Prea multă apă din cauza unei defecțiuni la supapa de apă.</li> </ul>	<p>Scoateți din priză. Chemați service-ul.</p>
	<ul style="list-style-type: none"> <li>Senzorul de nivel apă e defect.</li> </ul>	
	<ul style="list-style-type: none"> <li>Suprasolicitare motor.</li> </ul>	
	<ul style="list-style-type: none"> <li>Suprasolicitare motor.</li> </ul>	
	<ul style="list-style-type: none"> <li>Mașina de spălat a trecut printr-o pană de curent.</li> </ul>	

# Ghid de rezolvare a problemelor

**NOTĂ** Funcția SmartDiagnosis™ este disponibilă numai pentru mașinile de spălat cu simbolul 'SmartDiagnosis™'.  
Funcția SmartDiagnosis™ nu va opera dacă telefonul mobil are activată opțiunea "reducere zgomot".

## ■ Utilizare Diagnoză Inteligentă™

- Folosiți această funcție doar în cazul solicitării venite din partea call center-ului. Transmisiile sunt similare sunetelor unui fax și nu pot fi interpretate decât de către call center.
- Funcția Diagnoză Inteligentă™ nu poate fi activată dacă mașina de spălat nu are curent. Dacă acest lucru se întâmplă, rezolvarea problemei se va face fără activarea acestei funcții.

Dacă aveți probleme cu mașina Dvs. de spălat, sunați la Call Center. Urmați cu atenție instrucțiunile agentului și următorii pași, atunci când vi se va cere acest lucru :

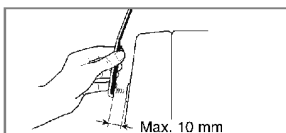
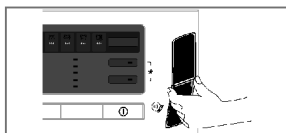
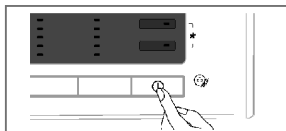

1. Apăsați butonul pornit/oprit pentru a porni mașina de spălat. Nu apăsați alte butoane și nu rotiți butonul de selectare a programelor de spălare.

2. Plasati microfonul telefonului cât mai aproape de butonul pornit/oprit, dacă acest lucru este cerut de către agentul call center.

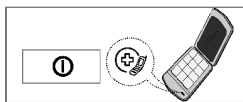

3. Țineți apăsat butonul "Temp." timp de 3 secunde, în timp ce țineți microfonul telefonului cât mai aproape de butonul pornit/oprit.
4. Mențineți telefonul în această poziție până la finalizarea transmisiei. Transmisia va dura 17 secunde și va fi indicată pe display.
  - Pentru cele mai bune rezultate, nu mișcați telefonul în timpul transmisiei.
  - Dacă operatorul call center nu a putut face o înregistrare fidelă, este posibil să fiți rugat să repetați.
  - Apăsarea butonului pornit/oprit în timpul transmisiei va opri funcția Diagnoză Inteligentă™
5. Odată ce numărătoarea s-a terminat iar tonurile s-au oprit, reluați conversația cu agentul call center care va fi în măsură să vă ajute pe baza analizei făcute de către centru.

Smart Diagnosis este o funcție de diagnosticare, implementată pentru a asista, nu pentru a înlocui metoda tradițională de diagnosticare prin intermediul centrului de service. Eficacitatea acestei funcții depinde de mulți factori, inclusiv, fără a se limita la, recepția telefonului mobil folosit pentru transmisie, orice zgomot de fundal care ar putea perturba transmisia și de acustica camerei în care este amplasată mașina de spălat. Astfel, LG nu garantează faptul că funcția Smart Diagnosis va diagnostica cu acuratețe orice problemă apărută.

## C onditii de garantie

### Casarea aparatelor vechi

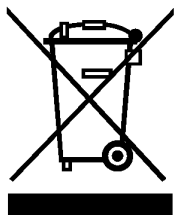

1. Această siglă (un coș de gunoi încercuit și tăiat) semnifică faptul că produsul se află sub incidența Directivei Consiliului European 2002/96/EC.
2. Aparatele electrice și electronice nu vor fi aruncate împreună cu gunoiul menajer, ci vor fi predate în vederea reciclării la centrele de colectare special amenajate, indicate de autoritățile naționale sau locale.
3. Respectarea acestor cerințe va ajuta la prevenirea impactului negativ asupra mediului înconjurător și sănătății publice.
4. Pentru informații mai detaliate referitoare la casarea aparatelor vechi, contactați autoritățile locale, serviciul de salubritate sau distribuitorul de la care ați achiziționat produsul.

### Cazurile care nu sunt acoperite de garanție

- Dacă solicitați tehnicianului de la un centru de service autorizat să vină la domiciliul dumneavoastră pentru a vă explica modul de utilizare al mașinii de spălat.
- Dacă produsul este conectat la o sursă de alimentare al cărui voltaj este mai mare sau mai mic decât cel indicat pe plăcuța cu date tehnice.
- Dacă defecțiunea este provocată de un accident, utilizare incorectă, neglijență sau caz de forță majoră.
- Dacă defecțiunea este provocată ca urmare a nerespectării instrucțiunilor din manualul de utilizare.
- Dacă nu au fost respectate instrucțiunile de utilizare sau dacă au fost modificate setările majore ale produsului.
- Dacă defecțiunea a fost provocată de șobolani, gândaci etc.
- Pentru zgomotele și vibrațiile care sunt considerate a fi normale, ca de exemplu zgomotul din timpul evacuării apei, zgomotul din timpul centrifugării sau sunetele de avertizare.
- Corectarea modului de instalare, de exemplu așezarea la nivel, reglarea evacuării.
- Operațiunile normale de întreținere care sunt recomandate în manualul de utilizare.
- Îndepărtarea obiectelor străine/substanțe din mașina de spălat, inclusiv curățarea filtrului de evacuare și de admisie.
- Înlocuirea siguranțelor sau a circuitelor electrice și a circuitului de alimentare cu apă.
- Corectarea reparațiilor neautorizate.
- Accidentele provocate ca urmare a utilizării incorecte a mașinii de spălat.
- Dacă aparatul este utilizat în scopuri comerciale (de exemplu în băi publice, centre de antrenament etc.). În cazul în care produsul este instalat în afara zonei în care se poate asigura service-ul, costurile necesare pentru transportul și repararea produsului, înlocuirea pieselor de schimb vor fi suportate de către proprietarul mașinii de spălat.





# OWNER'S MANUAL

# WASHING MACHINE

Please read this manual carefully before operating your washing machine and retain it for future reference.

F14B8Q/TD(W)(A)(1~9)

F12B8Q/TD(W)(A)(1~9)

F10B8Q/TD(W)(A)(1~9)

ENGLISH

[www.lg.com](http://www.lg.com)

## Product Features



### ■ Protection against creases

With the alternate rotation of the drum, creasing in the laundry is minimized.



### ■ Built-in heater

Internal heater automatically heats the water to the best temperature on selected cycles.



### ■ More economical by Intelligent Wash System

Intelligent Wash System detects the amount of load and water temperature, and then determines the optimum water level and washing time to minimize energy and water consumption.



### ■ Child-Lock

The child-lock system is to be used for preventing children from pressing any button to change the program during operation.



### ■ Low noise speed control system

By sensing the amount of load and balance, it evenly distributes load to minimize the spinning noise level.



### ■ Direct Drive System

The advanced Brushless DC motor rotates the drum directly without belt and pulley.



### ■ 6 motion

Washer is able to perform various drum actions or a combination of different actions depending on the wash program selected. Combined with a controlled spin speed and the ability of the drum to rotate both left and right, the wash performance of the machine is greatly improved, giving you perfect results every time.

## Contents

Warnings.....	3
Specifications.....	4
Installation.....	5
Care before washing.....	11
Adding detergent .....	12
Function .....	14
How to use washer .....	16
Maintenance .....	23
Troubleshooting guide .....	27
Terms of Warranty .....	31

# Warnings

READ ALL INSTRUCTIONS AND EXPLANATION OF THE INSTALLATION BEFORE USE



## WARNING!

For your safety, the information in this manual must be followed to minimize the risk of fire or explosion, electric shock, or to prevent property damage, personal injury, or loss of life.

### IMPORTANT SAFETY INSTRUCTIONS

**WARNING :** To reduce the risk of fire, electric shock, or injury to persons when using the washer, follow basic precautions, including the following:

- Before installation, check exterior damages. If it has, do not install.
  - Do not install or store the washer where it will be exposed to the weather.
  - Do not tamper with controls.
  - Do not repair or replace any part of the washer or attempt any servicing unless specifically recommended in the user-maintenance instructions or published user-repair instructions that you understand and have the skills to carry out.
  - Keep the area underneath and around your appliances free of combustible materials such as lint, paper, rags, chemicals, etc.
  - Close supervision is necessary if this appliance is used by or near children. Do not allow children to play on, with, or inside this or any other appliance.
  - Keep small animals away from the appliance.
  - Do not leave the washer door open.  
An open door could entice children to hang on the door or crawl inside the washer.
  - Never reach into washer while it is moving. Wait until the drum has completely stopped.
  - The laundry process can reduce the flame retardant of fabrics.
  - To avoid such a result, carefully follow the garment manufacturer's wash and care instructions.
  - Do not wash or dry articles that have been cleaned in, washed in, soaked in, or spotted with combustible or explosive substances (such as wax, oil, paint, gasoline, degreasers, dry-cleaning solvents, kerosene, etc.) which may ignite or explode. Oil may remain in the tub after a whole cycle resulting in fire during drying. So, do not load oiled clothes.
  - Do not slam the washer door closed or try to force the door open when locked. This could result in damage to the washer.
  - When the machine runs high temperature, the front door may be very hot. Don't touch it.
  - To minimize the possibility of electric shock, unplug this appliance from the power supply or disconnect the washer at the household distribution panel by removing the fuse or switching off the circuit breaker before attempting any maintenance or cleaning.
  - When unplugging power cord, do not pull out by grasping the cord. Otherwise, the power cord may be damaged.
  - Never attempt to operate this appliance if it is damaged, malfunctioning, partially disassembled, or has missing or broken parts, including a damaged cord or plug.
  - Before discarding an old machine unplug it. Render the plug useless. Cut off the cable directly behind the appliance to prevent misuse.
  - When a product was under water, Please call service center. The risk of electric shock and fire.
- \* **Do not push down the door excessively, when washer door open. This could topple over the washer.**

### SAVE THESE INSTRUCTIONS

#### GROUNDING INSTRUCTIONS

This appliance must be grounded. In the event of malfunction or breakdown, grounding will reduce the risk of electric shock by providing a path of least resistance for electric current. This appliance is equipped with a cord having an equipment-grounding conductor and grounding plug. The plug must be plugged into an appropriate outlet that is properly installed and grounded in accordance with all local codes and ordinance.

- Do not use an adapter or otherwise defeat the grounding plug.
- If you don't have the proper outlet, consult an electrician.

**WARNING :** Improper connection of the equipment-grounding conductor can result in risk of electric shock. Check with a qualified electrician or serviceman if you are in doubt as to whether the appliance is properly grounded. Do not modify the plug provided with the appliance - if it does not fit the outlet, have a proper outlet installed by a qualified electrician.

# S pecifications

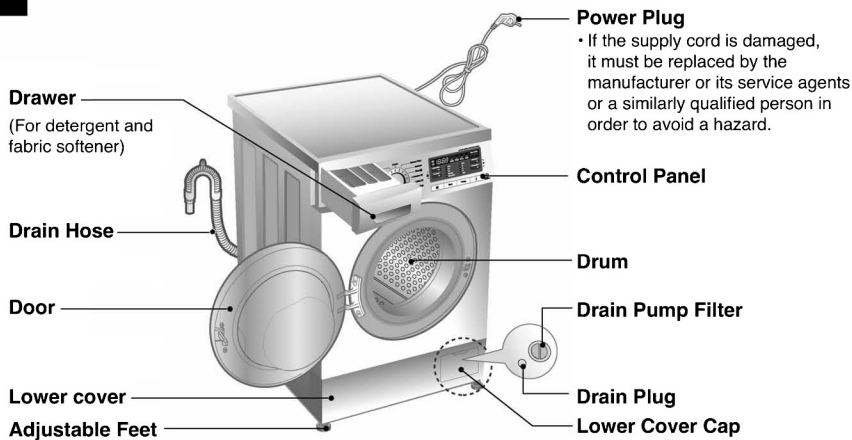

- Name : Front loading washing machine
- Power supply : 220-240V~,50Hz
- Size : 600mm(W) × 550mm(D) × 850mm(H)
- Weight : 62kg
- Max.Watt : 2100W  
0.33W(The off-mode,The left-on mode)
- Wash capacity : 7kg [F14/12/10B8QD(W)(A)(1~9)]  
8kg [F14/12/10B8TD(W)(A)(1~9)]
- Spin speed : Rinse Hold/No Spin/400/800/1400 [F14B8Q/TD(W)(A)(1~9)]  
Rinse Hold/No Spin/400/800/1200 [F12B8Q/TD(W)(A)(1~9)]  
Rinse Hold/No Spin/400/800/1000 [F10B8Q/TD(W)(A)(1~9)]
- Water consumption : 49 ℓ [F14/12/10B8QD(W)(A)(1~9)]  
56 ℓ [F14/12/10B8TD(W)(A)(1~9)]
- Permissible water pressure : 0.3-10kgf/cm<sup>2</sup> (30-1000kPa)

\* The appearance and specifications may be varied without notice to raise the units quality.

## ■ Accessories

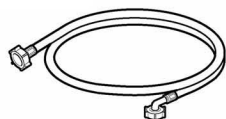

Inlet hose 1EA

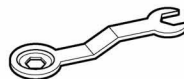

Spanner

# I nstallation

Install or store where it will not be exposed to temperatures below freezing or exposed to the weather.

Properly ground washer to conform with all governing codes and ordinances.

The base opening must not be obstructed by carpeting when the washing machine is installed on a carpeted floor.

In countries where there are areas which may be subject to infestation by cockroaches or other vermin, pay particular attention to keeping the appliance and its surroundings in clean condition at all times.

Any damage which may be caused by cockroaches or other vermin will not be covered by the appliance guarantee.

## ■ Transit bolts

The appliance is fitted with transit bolts to prevent internal damage during transport.

- Packing and all transit bolts must be removed before using the washer.

☞ When unpacking the base, be sure to remove the additional packing support in the middle of the base packing.

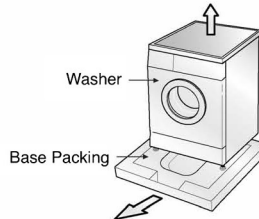

## ■ Removing transit bolts

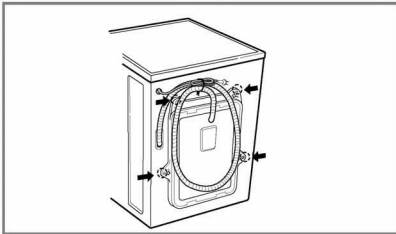

1. To prevent internal damage during transport, the special 4 bolts are locked. Before operating the washer, remove the bolts along with the rubber bungs.

- If they are not removed, it may cause heavy vibration, noise and malfunction.

2. Unscrew the 4 bolts with the spanner supplied.

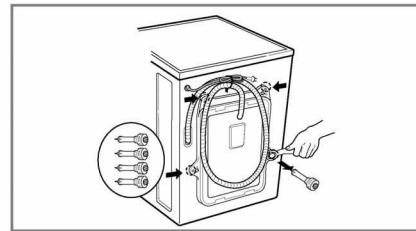

3. Take out the 4 bolts along with the rubber bungs by slightly twisting the bung. Keep the 4 bolts and the spanner for future use.

- Whenever the appliance is transported, the transit bolts must be refitted.

4. Close the holes with the caps supplied.

# I nstallation

## ■ Installation place requirement

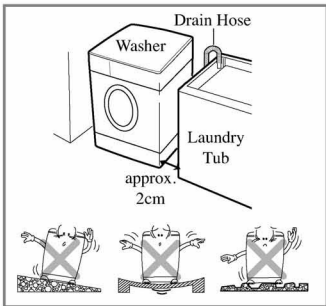

### Level floor :

Allowable slope under entire washer is 1°

### Power outlet :

Must be within 1.5 meters of either side of location of washer. Do not overload the outlet with more than one appliance.

### Additional Clearance :

For wall, door and floor modeling is required.

(10cm : rear /2cm:right & left side)

Do not place or store laundry products on top of washer at any times.

They can damage the finish or controls.

## ■ Positioning

Install the washer on a flat hard floor.

Make sure that air circulation around the washer is not impeded by carpets, rug etc.

- Never try to correct any unevenness in the floor with pieces of wood, cardboard or similar materials under the washer.
- If it is impossible to avoid positioning the washer next to a gas cooker or coal burning stove, an insulation(85x60cm) covered with aluminum foil on the side facing the cooker or stove, must be inserted between the two appliance.
- The washer must not be installed in rooms where the temperature can drop below 0°C.
- Please ensure that when the washer is installed, it is easily accessible for the engineer in the event of a breakdown.
- Adjust all four feet using the transit bolt spanner provided ensuring the appliance is stable, and a clearance of approximately 20mm is left between the top of the washer and the underside of the work-top.

## ■ BS Plug Safety Details (For U.K. User)

### IMPORTANT

THE WIRES IN THIS MAINS LEAD ARE COLOURED IN ACCORDANCE WITH THE FOLLOWING CODE:

**GREEN AND YELLOW: EARTH**

**BLUE: NEUTRAL**

**BROWN: LIVE**

This appliance must be earthed

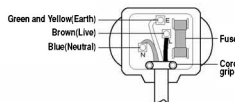

As the colours of the wires in the mains lead of this apparatus may not correspond with the coloured markings identifying the terminals in your plug, proceed as follows:

The wire which is coloured Green and Yellow must be connected to the terminal in the plug which is marked with the letter E or by the earth symbol  $\oplus$  or coloured Green or Green and Yellow.

The wire which is coloured Blue must be connected to the terminal which is marked with the letter N or coloured Black.

The wire which is coloured Brown must be connected to the terminal which is marked with the letter L or coloured Red.

If a 13 amp (BS 1363) plug is used, fit a 13 amp BS 1362 fuse.

# I nstallation

## ■ Electrical connection

1. Do not use an extension cord or double adapter.
  2. If the supply cord is damaged, it must be replaced by the manufacturer or its service agents or similarly qualified person in order to avoid a hazard.
  3. Always unplug the machine and turn off the water supply after use.
  4. Connect the machine to an earthed socket in accordance with current wiring regulations.
  5. The appliance must be positioned so that the plug is easily accessible.
- Repairs to the washing machine must only be carried out by qualified personnel. Repairs carried out by inexperienced persons may cause injury or serious malfunctioning. Contact your local service center
  - Do not install your washing machine in rooms where temperature below freezing may occur. Frozen hoses may burst under pressure. The reliability of the electronic control unit may be impaired at temperatures below freezing point.
  - If the appliance is delivered in the winter months and temperatures are below freezing : Place the washing machine at room temperature for a few hours before putting it into operation.

## CAUTION

This appliance is not intended for use by young children or infirm persons without supervision. Young Children should be supervised to ensure that they do not play with appliance.

## CAUTION

### CAUTION concerning the Power Cord

Most appliances recommend they be placed upon a dedicated circuit; that is, a single outlet circuit which powers only that appliance and has no additional outlets or branch circuits. Check the specification page of this owner's manual to be certain. Do not overload wall outlets. Overloaded wall outlets, loose or damaged wall outlets, extension cords, frayed power cords, or damaged or cracked wire insulation are dangerous. Any of these conditions could result in electric shock or fire. Periodically examine the cord of your appliance, and if its appearance indicates damage or deterioration, unplug it, discontinue use of the appliance, and have the cord replaced with an exact replacement part by an authorized servicer. Protect the power cord from physical or mechanical abuse, such as being twisted, kinked, pinched, closed in a door, or walked upon. Pay particular attention to plugs, wall outlets, and the point where the cord exits the appliance. If The appliance is supplied from a cord extension set or an electrical portable outlet device, the cord extension set on electrical portable outlet device must be positioned so that it is not subject to splashing or ingress of moisture.

- **Washing Machine is to be connected to the water mains using new hose-sets and old hose-sets should not be used.**

### ■ Connecting water supply hose

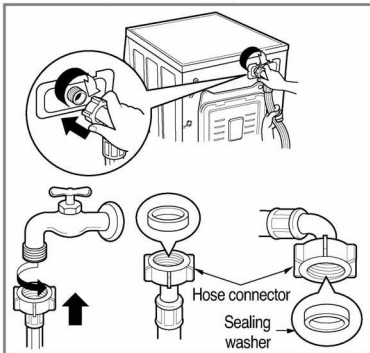

▶ Water supply pressure must be between 30kPa and 1000kPa (0.3~10kgf/cm<sup>2</sup>)

▶ Don't strip or crossthread when connecting Inlet hose to the valve.

▶ If the water supply pressure is more than 1000kPa, a decompression device should be installed.

- Two rubber seals are supplied with the water inlet hoses. They are used for preventing water leaks.
- Make sure the connection to taps is tight enough.
- Periodically check the condition of the hose and replace the hose if necessary.
- Make sure that there is no kink on the hose and that it is not crushed.

**NOTE** After completing connection, if water leaks from the hose, repeat the same steps. Use the most conventional type of faucet for water supply. In case the faucet is square or too big, remove the spacing ring before inserting the faucet into the adaptor.

# I nstallation

## ■ Normal Tap without thread & screw type inlet hose

1. Unscrew the fixing screw to attach the tap.
2. Push the connector up till the rubber packing is in tight contact with the tap. Then tighten the 4 screws.
3. Push the water supply hose vertically upwards so that the rubber packing within in the hose can adhere completely to the tap and then tighten it by screwing it to the right.

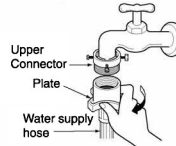
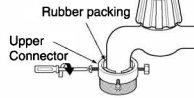
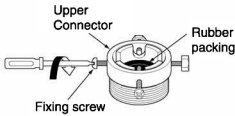

## ■ Normal Tap without thread & one touch type inlet hose

1. Untighten the upper connector screw.
2. Push the upper connector up till the rubber packing is in tight contact with the tap. Then tighten the 4 screws.
3. Connect the water supply hose to the middle connector, pushing the plate down.

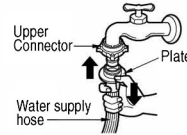
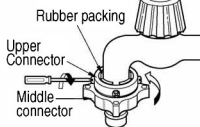
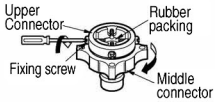

• In case the diameter of the tap is large remove the guide plate.

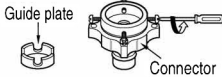

- Turn the middle connector not to have water leaked.
- Make sure that the rubber seal is inside the hose connector.

- To separate the water supply hose from the middle connector shut off the tap. Then pull the inlet hose down, pushing the plate down.

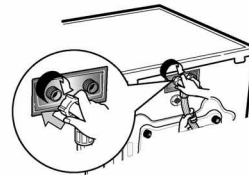
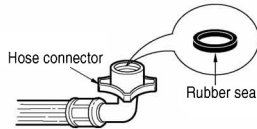

- Your machine comes with only cold water connection.
- Make sure that there are no kinks in the hose and that it is not crushed.

Used the horizontal tap	
Horizontal tap	
Extension tap	
Square tap	

# I nstallation

This equipment is not designed for maritime use or for use mobile installations such as caravans, aircraft etc.

Turn off the stopcock if the machine is to be left for any length of time (e.g. holiday), especially if there is no floor drain(gully) in the immediate vicinity.

When disposing of the appliance, cut off the mains cable, and destroy the plug Disable the door lock to prevent young children being trapped inside.

Packaging material (e.g. Films, Styrofoam) can be dangerous for children. There is a risk of suffocation !

Keep all packaging well away from children

## ■ Installation of drain hose

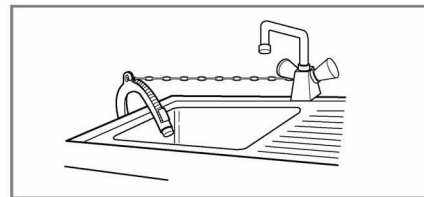
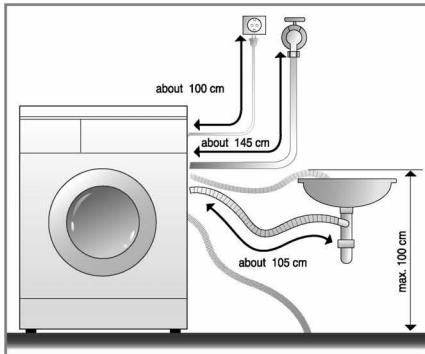
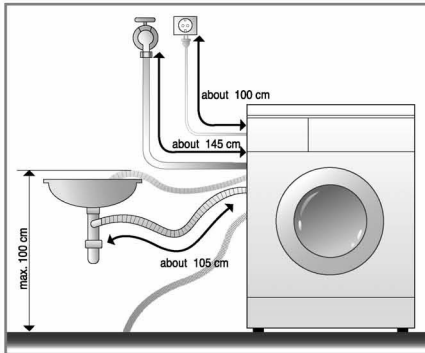

- When installing the drain hose sink, secure it tightly with a string.
- Proper securing of the drain hose will protect the floor from damage due to water leakage.

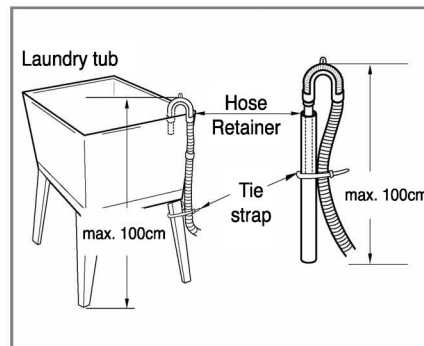

- The drain hose should not be placed higher than 100 cm above the floor. Water in the washer does not drain or drains slowly.
- Proper securing of the drain hose will protect the floor from damage due to water leakage.
- When the drain hose is too long, do not force back into the washer. This will cause abnormal noise.

# Installation

## ■ Level adjustment

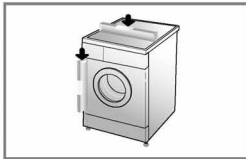

1. Adjusting the washing machine level properly prevents excessive noise and vibration. Install the appliance on a solid and level floor surface, preferably in a corner of the room.

**NOTE** Timber or suspended type flooring may contribute to excessive vibration and unbalance errors.

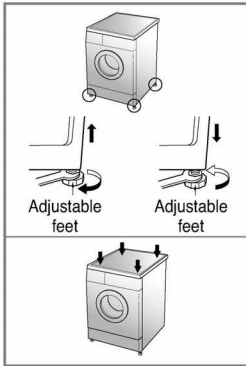

2. If the floor is uneven, adjust the adjustable feet as required. (do not insert pieces of wood etc. under the feet) Make sure that all four feet are stable and resting on the floor and then check that the appliance is perfectly level. (use a spirit level)

※ *After the washer is level, tighten the lock nuts up towards of the base of the washer. All lock nuts must be tightened.*

**NOTE** In the case that the washing machine is installed on a raised platform, it must be securely fastened in order to eliminate the risk that it might fall off.

※ *Diagonal Check*

*When pushing down the edges of the washing machine top plate diagonally, the machine should not move up and down at all. (Please, check both of two directions) If machine rocks when pushing the machine top plate diagonally, adjust the feet again.*

## ■ Concrete floors

- The installation surface must be clean, dry and level.
- Install washer on a flat hard floor.

## ■ Tile floors (Slippery floors)

- Position each foot on the Tread Mate and level the machine to suit. (Cut Tread Mate into 70x70 mm sections and stick the pieces on to the dry tile where machine is to be placed.)

※ *Tread Mate is a self adhesive material used on ladders & steps that prevents slipping.*

## ■ Wooden floors (Suspended floors)

- Wooden floors are particularly susceptible to vibration.
- To prevent vibration we recommend you place rubber cups under each foot, at least 15mm thick under the washer, secured to at least 2 floor beams with screws.
- If possible install the washer in one of the corners of the room, where the floor is more stable.

※ *Insert the rubber cups to reduce vibration.*

※ *You can obtain the rubber cups (p/no.4620ER4002B) from the LG spares dept.*

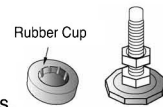

### Important!

- Proper placement and levelling of the washer ensure long, regular and reliable operation.
- The washer must be absolutely horizontal and stand firmly in position.
- It must not "Seesaw" across corners under load.
- The installation surface must be clean, free from floor wax and other lubricant coatings.
- Do not let the feet of the washer get wet. If feet of the washer get wet, slipping may occur.

# Care before washing

## ■ Before the first washing

Select a cycle (COTTON 60°C, add a half load of detergent) allow the unit to wash without clothing. This will remove residues and water from the drum that may have been left during manufacturing.

## ■ Caring before washing

### 1. Care Labels

Look for a care label on your clothes. This will tell you about the fabric content of your garment and how it should be washed.

### 2. Sorting

To get the best results, Sort clothes into loads that can be washed with the same wash cycle. Water temperature and spin speed and different fabrics need to be washed in different ways. Always sort dark colors from pale colors and whites. Wash separately as dye and lint transfer can occur causing discoloration of white etc. If possible, do not wash heavily soiled items with lightly soiled one.

- |   |   |
|---|---|
| Soil (Heavy, Normal, Light) .....       | Separate clothes according to amount of soil.       |
| Color (White, Lights, Darks) .....      | Separate white fabrics from colored fabrics.        |
| Lint (Lint producers, Collectors) ..... | Wash lint producers and lint collectors separately. |

### 3. Caring before loading

■ Combine large and small items in a load. Load large items first. Large items should not be more than half the total wash load.

Do not wash single items. This may cause an out-of-balance load. Add one or two similar items.

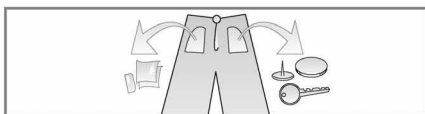

- Check all pockets to make sure that they are empty. Items such as nails, hair clip, matches, pens, coins and keys can damage both your washer and your clothes.

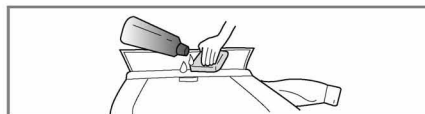

- Close zippers, hooks and strings to make sure that these items don't snag on other clothes.

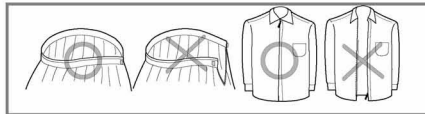

- Pre treat dirt and stains by brushing a little detergent dissolved in water onto stains like collars and cuffs to help shift dirt.

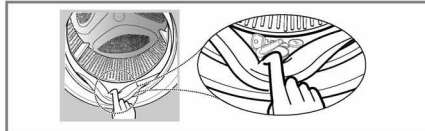

- Check the folds of the flexible gasket (gray) and remove any small articles, if any.
- Check inside of the drum and remove any left items in it for next wash cycle.



- Remove any clothing or items on the flexible gasket to prevent clothing and the gasket damages.

# Adding detergent

## ■ Adding detergent and fabric softener

### 1. The Dispenser Drawer

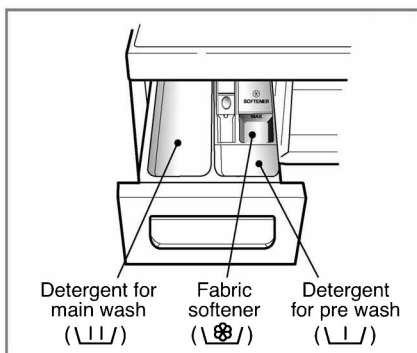

- Main wash only → (L)
- Pre Wash + Main Wash → (L) • (L)

#### Warning

Keep all washing detergents away from children as there is danger of poisoning. Too much detergent, bleach or softener may cause an overflow. Be sure to use the appropriate amount of detergent.

### 2. Adding Fabric Softener

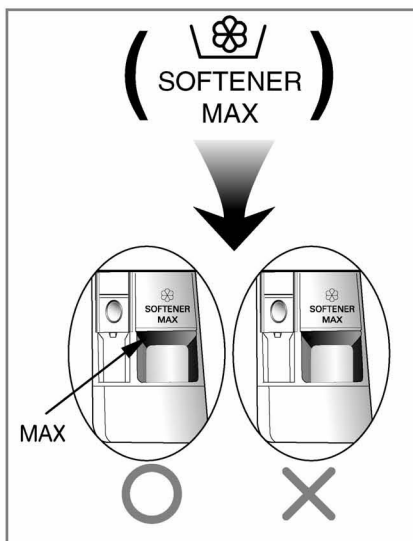

- Do not exceed the maximum fill line. Close the dispenser drawer slowly. Overfilling can cause early dispensing of the fabric softener which could stain clothes.
- Do not leave the fabric softener in the detergent drawer for more than 2 days. (Fabric softener could harden)
- Softener will automatically be added during the last rinse cycle.
- Do not open the drawer when water is supplied.
- Solvents (benzene, etc) are not allowable.

**NOTE** Do not pour fabric softener directly on the cloths

## Adding detergent

### 3. Detergent dosage

- Detergent should be used according to the instruction of the detergent manufacture.
- If too much detergent is used, too many suds can occur and this will decrease the washing result or cause heavy load to the motor.
- It is recommended that you use powdered detergent for best results.
- If you wish to use liquid detergent follow guidelines provided by the detergent manufacturer.
- You can pour liquid detergent directly into the main detergent drawer if you are starting the cycle immediately.
- Please do not use liquid detergent if you are using 'time delay' as the liquid may harden, or if you have selected 'PRE-wash'.
- If too many suds occur, please reduce the detergent amount.
- Detergent usage may need to be adjusted for water temperature, water hardness, size and soil level of the load. For best results, avoid oversudsing.

### Warning

Do not let the detergent harden.  
Doing so may lead to blockages, poor rinse performance or bad odor.



- Full load : according to manufacturer's recommendation.
- Part load : 3/4 of the normal amount.
- Minimum load : 1/2 of full load.

- Detergent is flushed from the dispenser at the beginning of the cycle.

### 4. Adding water softener



- A water softener, such as Anti-limescale (e.g. Calgon) can be used to cut down on the use of detergent in extremely hard water areas. Dispense according to the amount specified on the packaging. First add detergent and then the water softener.
- Use the quantity of detergent as for soft water.

### 5. Using tablet

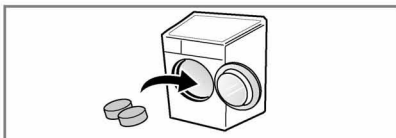

- 1) Open the door and put tablets into the drum.

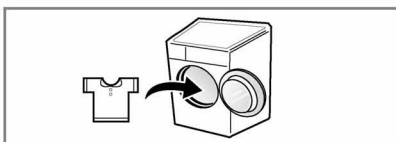

- 2) Load the laundry into the drum and close the door.

# Function

## ■ Recommended courses according to the laundry type

Program	Fabric Type	Proper Temp.	Option	Maximum Load	
<b>Cotton</b>	Color fast garments (shirts, nightdresses, pajamas, etc) and normally soiled cotton load (underwear)	60°C (Cold to 95°C)	<ul style="list-style-type: none"> <li>- Medic Rinse</li> <li>- Pre Wash</li> <li>- Crease Care</li> <li>- Intensive</li> </ul>	Rating	
<b>Cotton Eco</b>		40°C (Cold to 60°C)			
<b>Baby Care</b>	Laundry for infant	60°C (95°C)		6.0kg	
<b>Skin Care</b>	Fabrics which will be in direct contact with the skin, e.g. underwear, nappies, towelling, bed linen, pillow and mattress covers	40°C (Cold to 60°C)		Rating	
<b>Easy Care</b>	Polyamide, Acrylic, Polyester.			4.0kg	
<b>Mix</b>	Various kind of fabrics except special garments. (Silk/delicate, sports wear, dark clothes, wool, Duvet/Curtains).	40°C (Cold to 40°C)		4.0kg	
<b>Duvet</b>	Cotton bedding except special garments (delicates, wool, silk, etc.) with filling: duvets, pillows, blankets, sofa covers with light filling.			1 single size	
<b>Sports Wear</b>	Coolmax, Gore-tex, fleece and Sympatex.			<ul style="list-style-type: none"> <li>- Crease Care</li> <li>- Intensive</li> </ul>	2.0kg
<b>Wool</b>	Machine washable woolens with pure new wool only.				
<b>Intensive 60</b>	Cotton and mix fabrics.			60°C (Cold to 60°C)	4.0kg
<b>Delicate</b>	Delicate, easily damaged laundry.	20°C (Cold to 40°C)	3.0kg		
<b>Quick 30</b>	Colored laundry which is lightly soiled fast.		2.0kg		

## Function

- \* **Water Temperature** : Select the water temperature to the wash cycles.  
Always follow garment manufacture's care label or instructions when laundering.
- \* **Intensive** : When washing heavily soiled laundry you can increase effectiveness by choosing "Intensive" option.
- \* **Pre Wash** : If the laundry is heavily soiled, "Pre Wash" Course is recommended.
- \* **Crease Care** : If you want to prevent crease, select Crease Care button.
- \* **Medic Rinse** : For high effectiveness or more purity in rinse operation you can choose Medic Rinse option.
- \* Set program at " Cotton Eco 40°C + Intensive (Half Load)", " Cotton Eco 60°C +Intensive (Half Load)", " Cotton Eco 60°C+ Intensive (Full Load)" option for test in accordance in conformity with EN60456 and Directive 1015/2010.
  - Standard 60°C cotton program: Cotton Eco + 60°C + Intensive
  - Standard 40°C cotton program: Cotton Eco + 40°C + Intensive
 (They are the most efficient programmes in terms of combined energy and water consumptions for washing that type of cotton laundry)
  - \* Actual water temperature may differ from the declared cycle temperature.
- \* The test results depend on water pressure, water hardness, water inlet temperature, room temperature, type and amount of load, degree of soiling utilized detergent, fluctuations in the main electricity supply and chosen additional options.



The wool wash cycle of this machine has been approved by Woolmark for the washing of machine washable Woolmark products provided that the products are washed according to the instructions on the garment label and those issued by the manufacturer of this washing machine M0801.

- \* **Notes** : Neutral detergent is recommended.  
The wool cycle features gentle tumbling and low-speed spin for garment care.



### Information of main washing programmes at half load

Program	Time in minutes	Remaining moisture		Water in Liter (Marking)	Energy in kWh (marking)
		1400rpm	1200rpm/1000rpm		
Cotton (40°C)	94	44%	53%	39	0.66
Cotton Eco (60°C)	120	44%	53%	49	0.74
Skin Care (40°C)	105	44%	53%	39	0.66

# How to use washer

SmartDiagnosis™ function is available only for the products with a SmartDiagnosis™ mark.

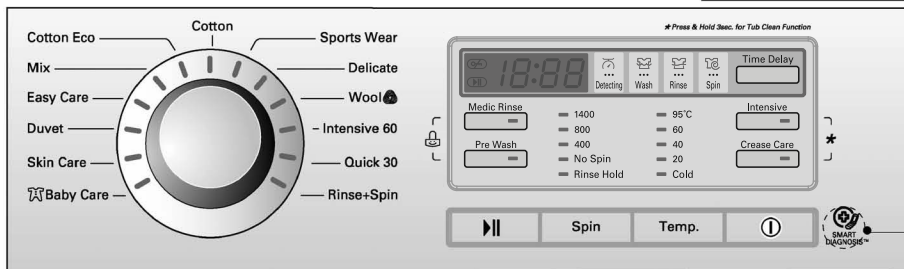

## 1. Cotton automatically selected upon power on.

- Press the **Power** button to start.
- Press the **Start/Pause** button.
- Initial conditions
  - *Wash* : main wash
  - *Rinse* : 3 times
  - *Spin* :
    - 1400rpm [F14B8Q/TD(W)(A)(1~9)]
    - 1200rpm [F12B8Q/TD(W)(A)(1~9)]
    - 1000rpm [F10B8Q/TD(W)(A)(1~9)]
  - *Water temperature* : 60°C
  - *Program* : Cotton

## 2. Manual Selecting

- Press the **Power** button to start.
  - Select the conditions which you want to use, by turning the program dial and pressing each button.
- For selecting the each conditions, please refer to the page16~page21*
- Press the **Start/Pause** button.

## 3. Beep on/off



- The Beep on/off function can be set by pressing **Time Delay** button, when the washing machine is working. (About three seconds.)

# How to use washer

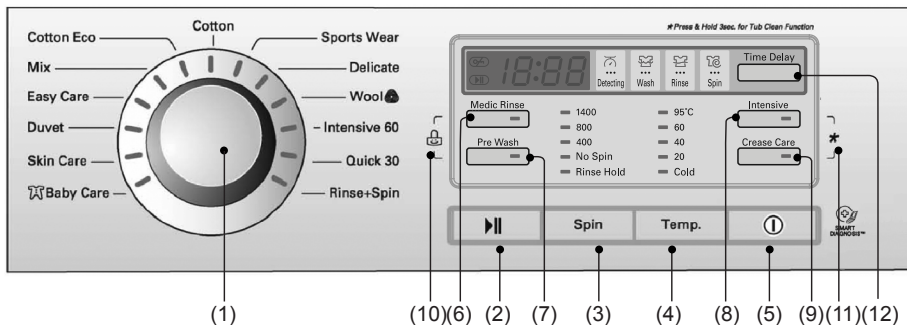

- |                          |                          |                          |
|--------------------------|--------------------------|--------------------------|
| (1) Dial : Program       | (5) Button : Power       | (9) Button : Crease Care |
| (2) Button : Start/Pause | (6) Button : Medic Rinse | (10) Child Lock          |
| (3) Button : Spin        | (7) Button : Pre Wash    | (11) Tub Clean           |
| (4) Button : Temperature | (8) Button : Intensive   | (12) Button : Time Delay |

## Power



### 1. Power

- Press the Power button to turn power on and off.
- To cancel the Time Delay function, the power button should be pressed.

### 2. Initial Program

- When the Power button is pressed, the washer is ready for Cotton program. And the other initial conditions as follows.
- So, if you want to advance into the washing cycle without changing the program, just press the **Start/Pause** button and then the washer will proceed.

#### ■ Initial program

- **[F14B8Q/TD(W)(A)(1~9)]**  
- Cotton Program / Main wash / Normal Rinse / 1400 rpm / 60°C
- **[F12B8Q/TD(W)(A)(1~9)]**  
- Cotton Program / Main wash / Normal Rinse / 1200 rpm / 60°C
- **[F10B8Q/TD(W)(A)(1~9)]**  
- Cotton Program / Main wash / Normal Rinse / 1000 rpm / 60°C

## Program

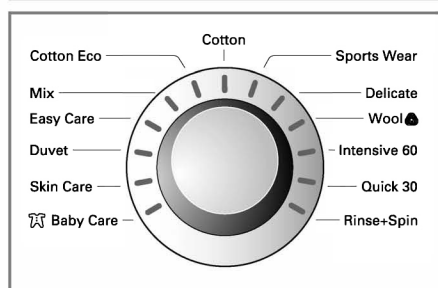

- 13 programs are available according to the laundry type.
- Lamp will light up to indicate selected program.
- When **Start/Pause** button is pressed, the Cotton program is automatically selected.
- By turning the Program dial, the program is selected in order of "Cotton-Sports Wear-Delicate-Wool - Intensive 60-Quick 30-Rinse+Spin-Baby Care Skin Care-Duvet-Easy Care-Mix-Cotton Eco".

Regarding to the laundry type for each program Please refer to the page 14.

# How to use washer

## Start/Pause



### 1. Start

- This **Start/Pause** button is used to start wash cycle or pause the wash cycle.

### 2. Pause

- If temporary stop of wash cycle is needed, press the **Start/Pause** button.
- When in Pause, the power is turned off automatically after 4 minutes.
- **NB.** The door will not open before 1 to 2 minutes when Pause is selected, or at the end of the wash cycle.

## Door Lock



- Lights whenever the door of the washer is locked
- The door can be unlocked by pressing the Start/Pause button to stop the washer.
- The door can be opened after a short delay.

## Detecting



- While the "Detecting" is shown in the display the machine rotates slowly and detects how many laundries are loaded in the drum. It will take a few seconds.
- Available in Cotton, Baby Care, Skin Care, Easy care, Mix, Cotton Eco.

## Option

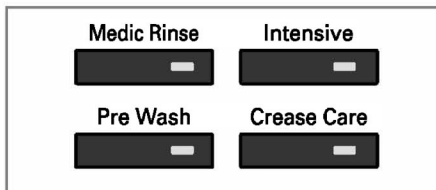

- By pressing the Option button, all Option functions may be selected.

### 1. Medic Rinse

- For high effectiveness or more purity in rinse operation you can choose Medic Rinse option.
- It can be chosen in all course with the exception of Sports Wear, Delicate, Wool, Intensive 60, Quick 30, Duvet.

### 2. Pre Wash

- If the laundry is heavily soiled, "Pre Wash" course is effective.
- Pre Wash is available in Cotton, Baby Care, Skin Care, Easy Care, Mix, Cotton Eco.

### 3. Intensive

- If the laundry is heavily soiled "Intensive" option is effective.
- By selecting the Intensive option, the wash time may be extended, depending on the program selected.

### 4. Crease Care

- If you want to prevent crease, select this button with spin speed.

*The required lamp will light up for identification.*

# How to use washer

## Child Lock(🔒)

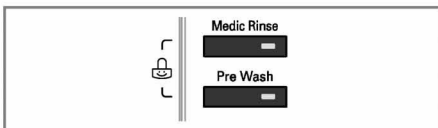

If you choose to lock the buttons on the control assembly to prevent tampering this function may be selected.

- Child Lock can be set by pressing the **Medic Rinse** button and **Pre Wash** button simultaneously. (About three seconds)



- To deactivate Child Lock system, press **Medic Rinse** and **Pre Wash** buttons simultaneously again. (About three seconds)



- To change to the desired program, whilst in child lock mode.

1. Press both **Medic Rinse** and **Pre Wash** together once again. (About three seconds)
2. Press the **Start/Pause** button.
3. Select the desired program and press the **Start/Pause** button again.

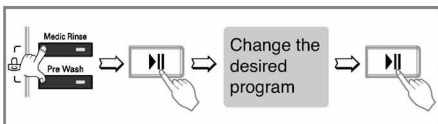

- The child lock can be set at any time and it can be deactivated only by using child lock cancel process. Turning the power off and operational errors will not affect child lock.

## Tub Clean(★)

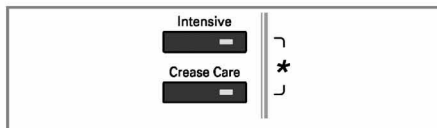

Tub Clean course can be set by pressing and holding **Intensive** and **Crease Care** button simultaneously.

When Tub Clean course is set, display “tcl”, and all buttons are inoperable.



**TUB CLEAN** is special cycle to clean the inside of the washer. This cycle uses higher water level with higher spin speed. Perform this cycle regularly.

### How to use the Tub Clean cycle:

1. Remove any clothing or items from the washer and close the door.
2. Open the dispenser drawer and add Anti limescale (Calgon) to the Main wash compartment.

**NOTE:** Do not add any detergent to the detergent compartments. Excessive suds may generate and leak from the washer.

3. Close the dispenser drawer slowly.
4. Power On and then press and hold **Intensive** and **Crease Care** button for 3 seconds. then “tcl” is displayed in LED.
5. Press the Start/Pause button to start.
6. After the cycle is complete, leave the door open to dry around the washer door opening, flexible gasket and door glass.

**⚠ CAUTION:** If there is a small child, be careful not to leave the door open for too long.

# How to use washer

## Spin( )

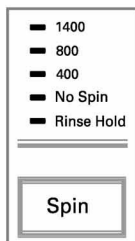

[F14B8Q/TD(W)(A)(1~9)]

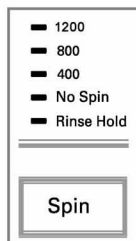

[F12B8Q/TD(W)(A)(1~9)]

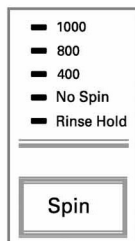

[F10B8Q/TD(W)(A)(1~9)]

After selecting the spin course, the spin speed can be chosen by pressing the spin button.

### 1. Spin selection

- Spin Speed is available according to the program as follows.

[F14B8Q/TD(W)(A)(1~9)]

-Cotton, Intensive 60, Quick 30, Rinse+Spin, Skin Care, Mix, Cotton Eco

Rinse Hold-No Spin-400-800-1400

-Sportswear, Delicate, Wool , Baby Care Duvet, Easy care

Rinse Hold-No Spin-400-800

[F12B8Q/TD(W)(A)(1~9)]

-Cotton, Intensive 60, Quick 30, Rinse+Spin, Skin Care, Mix, Cotton Eco

Rinse Hold-No Spin-400-800-1200

-Sportswear, Delicate, Wool , Baby Care Duvet, Easy care

Rinse Hold-No Spin-400-800

[F10B8Q/TD(W)(A)(1~9)]

-Cotton, Intensive 60, Quick 30, Rinse+Spin, Skin Care, Mix, Cotton Eco

Rinse Hold-No Spin-400-800-1000

-Sportswear, Delicate, Wool , Baby Care Duvet, Easy care

Rinse Hold-No Spin-400-800

### 2. No spin

- If No spin is selected, the washer stops after draining water.

### 3. Rinse Hold

- Rinse Hold is selected by pressing the spin button repeatedly this function leaves clothes in the machine; suspended in the water after a rinse without entering into spin.
- To proceed through to a drain or spin, once the rinse hold function is completed using to Program dial and Spin button to the required program.  
(Spin)

*The required lamp will light up for identification.*

# How to use washer

## Water Temp.

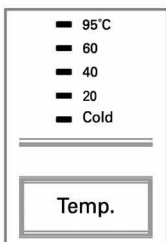

• By pressing the Temp. button, the water temperature can be selected.

- Cold

- 20°C / 40°C / 60°C / 95°C

• Water temperature can be selected according to the program.

*The required temperature lamp will light up for identification.*

*For the more detailed information, please refer to the page 14.*

## Time Delay

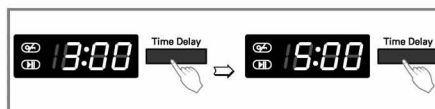

*Preparing washing before starting “Time Delay”*

- Turn on the water tap.
- Load laundry and close the door.
- Place the detergent and fabric softener in the drawer.

• How to set “Time Delay”

- Press **Power** button.
- Turn the **Program** dial to select the program you require.
- Press **Time Delay** button and set the desired time.
- Press the **Start/Pause** button. (“:” blinks.)

• If **Time Delay** button is pressed, “3:00” is displayed. The maximum delayed time is 19 hours and the minimum time is 3 hours.

• Each pressing of the button advances on time delay by one hour.

• To cancel the time delay, press the **Power** button.

• **Time Delay** is ‘expected time’ from the present to the completion of washing cycle or selected process (Wash, Rinse, Spin).

• *According to the condition of water supply and temperature, the delayed time and the actual washing time may vary.*

# How to use washer

## Display



### 1. Special function display

- When child lock is selected, the "CL" is displayed.
- When time delay is selected, it shows the remaining time to finish the selected program.

### 2. Self diagnosis display

- If the machine encounters a fault during operation, the associated fault will be displayed.

- "PE" : Water pressure sensing error
- "FE" : Problem of overfilling water
- "dE" : Door is not closed
- "IE" : Water inlet trouble
- "DE" : Drainage trouble
- "UE" : Unbalanced load
- "tE" : Water temperature trouble
- "CE" : Over load in motor
- "LE" : Over load in motor
- "PF" : The washer experienced a power failure.

*If these error letters are displayed, please refer to the troubleshooting page 26 and follow the guide.*

### 3. Completion of washing

- When washing cycle is completed, "End" is displayed on the "Multi display".

### 4. Time left

- During washing cycle, the remaining washing time is displayed.
- Recommended program by manufacturer.

	F14B8Q/TD (W)(A)(1~9)	F10/12B8Q/ TD(W)(A)(1~9)
Cotton 95°C	124'	122'
Cotton 60°C	158'	156'
Cotton Eco	139'	137'
Mix	80'	80'
Easy Care	120'	120'
Duvet	100'	100'
Skin Care	165'	163'
Baby Care	147'	147'
Sports Wear	54'	54'
Delicate	47'	47'
Wool 	35'	35'
Intensive 60	60'	60'
Quick 30	30'	30'
Rinse+Spin	20'	18'

- The washing time may vary by the amount of laundry, water pressure, water temperature and other washing conditions.
- If an unbalanced load is detected or if the suds removing program operates, the wash time may be extended.

## Maintenance

- \* Before cleaning the washer interior, unplug the electrical power cord to avoid electrical shock to avoid electrical shock hazards.
- \* When disposing of the appliance, cut off the mains cable, and destroy the plug Disable the door lock to prevent young children being trapped inside.

### ■ The water inlet filter

- " iE " error message will blink on the control panel when water does not enter the detergent drawer.

- If water is very hard or contains traces of lime deposit, the water inlet filter may become clogged.

It is therefore a good idea to clean it from time to time.

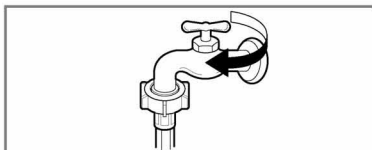

1. Turn off the water tap.

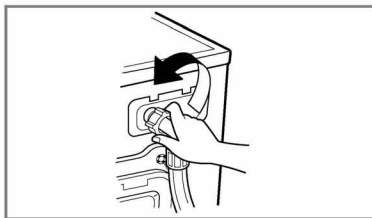

2. Unscrew the water inlet hose.

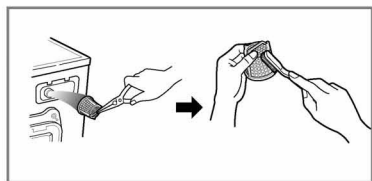

3. Clean the filter using a hard bristle brush.

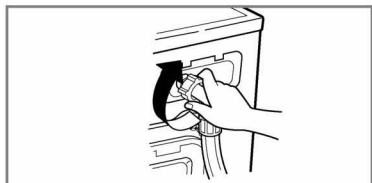

4. Tighten up the inlet hose.

# Maintenance

## ■ The drain pump filter

\* The drain filter collects threads and small objects left in the laundry.

Check regularly that the filter is clean to ensure smooth running of your machine.

**⚠ CAUTION** First drain using the drain hose and then open the pump filter to remove whatever any threads or objects.

Be careful when draining if the water is hot.

**⚠ CAUTION** Do not open filter in half only. Filter must be turned off and closed fully to avoid leakage.

\* Allow the water to cool down before cleaning the drain pump, carrying out emergency emptying or opening the door in an emergency.

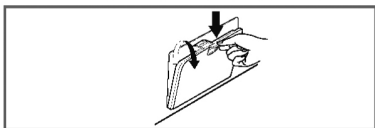

**1.** Open the lower cover cap.  
pull out the hose.

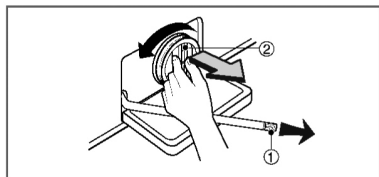

**2.** Unplug the drain plug (1), allowing the water to flow out. At this time use a vessel to prevent water flowing on to the floor. When water does not flow any more, turn the pump filter (2) open to the left.

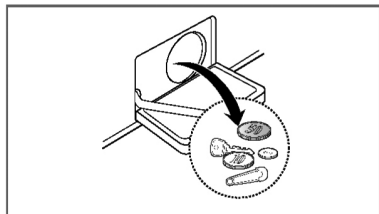

**3.** Remove any extraneous matter from the pump filter.

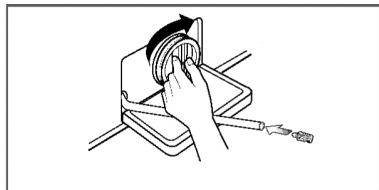

**4.** After cleaning turn the pump filter right till the end to meet white lines on the filter and pump body. Then insert the drain plug to the hose.

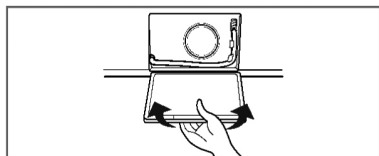

**5.** Close the lower cover cap.

# Maintenance

## ■ Dispenser drawer

- \* After a while detergents and fabric softeners leave a deposit in the drawer.
- It should be cleaned from time to time with a jet of running water.
- If necessary it can be removed completely from the machine by pressing the catch downwards and by pulling it out.
- To facilitate cleaning, the upper part of the fabric softener compartment can be removed.

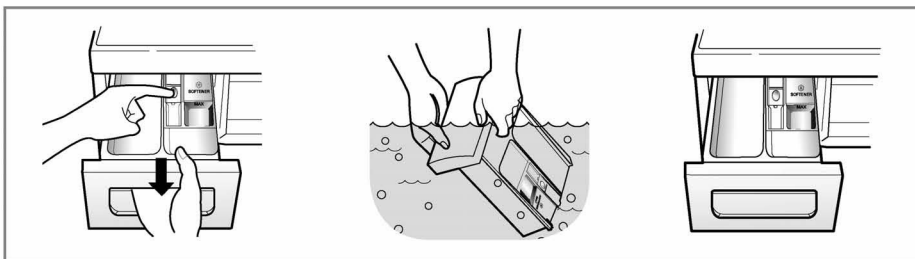

## ■ The drawer recess

- \* Detergent can also accumulate inside the recess which should be cleaned occasionally with an old toothbrush.
- Once you have finished cleaning, replace the drawer and run a rinse cycle without laundry.

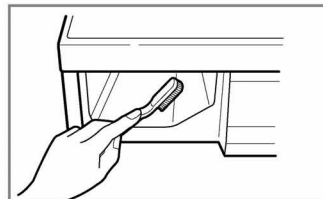

## ■ The washing drum

- If you live in a hard water area, limescale may continuously build up in places where it cannot be seen and thus not easily removed. Over time the build up of scale clogs appliances, and if it is not kept in check these may have to be replaced.
- Although the washing drum is made of Stainless steel, specks of rust can be caused by small metal articles (paper clips, safety pins) which have been left in the drum.
- The washing drum should be cleaned from time to time.
- If you use descaling agents, dyes or bleaches, make sure they are suitable for washing machine use.
- \* Descaler may contain chemicals that may damage part of your washing machine.
- \* Remove any spots with a stainless steel cleaning agent.
- \* Never use steel wool.

# Maintenance

## ■ Cleaning your washer

### 1. Exterior

Proper care of your washer can extend its life.

The outside of the machine can be cleaned with warm water and a neutral non abrasive household detergent.

Immediately wipe off any spills. Wipe with damp cloth.

Try not to hit surface with sharp objects.

\* IMPORTANT: Do not use methyated spirits, diluents or similar products.

### 2. Interior

Dry around the washer door opening, flexible gasket and door glass.

Run washer through a complete cycle using hot water.

Repeat process if necessary.

**NOTE** Remove hard water deposits using only cleaners labeled as safe for washing machine.

## ■ Winterizing instructions

If the washer is stored in an area where freezing may occur or moved in freezing temperatures, follow these instructions to prevent damage to the washer:

1. Turn off water supply tap.
2. Disconnect hoses from water supply and drain water from hoses.
3. Plug electrical cord into a properly grounded electrical outlet.
4. Add 1gallon(3.8L) of nontoxic recreational vehicle(RV) antifreeze into an empty wash drum.  
Close the door.
5. Set spin cycle and let washer spin for 1minute to drain out all water.  
Not all of the RV antifreeze will be expelled.
6. Unplug electrical power cord, dry the drum interior, and close the door.
7. Remove dispenser drawer, drain and dry excessive water from the compartments.
8. Store washer in an upright position.
9. To remove antifreeze from washer after storage, run empty washer through a complete cycle using detergent. Do not add wash load.

# Troubleshooting guide











\* This washing machine is equipped with automatic safety functions which detect and diagnose faults at an early stage and react appropriately  
 When the machine does not function properly or does not function at all, check the following points before you contact your service provider.

Symptom	Possible Cause	Solution
Rattling and clanking noise	<ul style="list-style-type: none"> <li>Foreign objects such as coins or safety pins maybe in drum or pump.</li> </ul>	<p>Stop washer and check drum and drain filter.</p> <p>If noise continues after washer is restarted, call your authorised service centre.</p>
Thumping sound	<ul style="list-style-type: none"> <li>Heavy wash loads may produce a thumping sound. This is usually normal.</li> </ul>	<p>If sound continues, washer is probably out of balance. Stop and redistribute wash load.</p>
Vibrating noise	<ul style="list-style-type: none"> <li>Have all the transit bolts and packing been removed?</li> <li>Are all the feet resting firmly on the ground?</li> </ul>	<p>If not removed during installation. Refer to Installation guide for removing transit bolts.</p> <p>Wash load may be unevenly distributed in drum. Stop washer and rearrange wash load.</p>
Water leaks.	<ul style="list-style-type: none"> <li>Fill hoses or drain hose are loose at tap or washer.</li> <li>House drain pipes are clogged.</li> </ul>	<p>Check and tighten hose connections.</p> <p>Unclog drain pipe. Contact plumber if necessary.</p>
Oversudsing		<p>Too much detergent or unsuitable detergent may cause excessive foaming which may result in water leaks.</p>
Water does not enter washer or it enters slowly	<ul style="list-style-type: none"> <li>Water supply is not adequate in area.</li> <li>Water supply tap is not completely open.</li> <li>Water inlet hose(s) are kinked.</li> <li>The filter of the inlet hose(s) clogged.</li> </ul>	<p>Check another tap in the house.</p> <p>Fully open tap.</p> <p>Straighten hose.</p> <p>Check the filter of the inlet hose.</p>
Water in the washer does not drain or drains slowly.	<ul style="list-style-type: none"> <li>Drain hose is kinked or clogged.</li> <li>The drain filter is clogged.</li> </ul>	<p>Clean and straighten the drain hose.</p> <p>Clean the drain filter</p>

## Troubleshooting guide

Symptom	Possible Cause	Solution
Washer does not start.	<ul style="list-style-type: none"> <li>• Electrical power cord may not be plugged in or connection may be loose.</li> <li>• House fuse blown, circuit breaker tripped, or a power outage has occurred.</li> <li>• Water supply tap is not turned on.</li> </ul>	<p>Make sure plug fits tightly in wall outlet.</p> <p>Reset circuit breaker or replace fuse. Do not increase fuse capacity. If problem is a circuit overload, have it corrected by a qualified electrician. Turn on water supply tap.</p>
Washer will not spin.	<ul style="list-style-type: none"> <li>• Check that the door is firmly shut.</li> </ul>	<p>Close the door and press the Start/Pause button. After pressing the Start/Pause button, it may take a few moments before the clothes washer begins to spin. The door must lock before spin can be achieved.</p> <p>Add 1 or 2 similar items to help balance the load. Rearrange load to allow proper spinning.</p>
Door does not open.		<p>Once machine has started, the door cannot be opened for safety reasons. Check if the "Door Lock" icon is illuminated. You can safely open the door after the "Door Lock" icon turns off.</p>
Wash cycle time delayed.		<p>The washing time may vary by the amount of laundry, water pressure, water temperature and other usage conditions.</p> <p>If the imbalance is detected or if the suds removing program works, the wash time shall be increased.</p>
Fabric softener overflow.	<p>Too much softener may cause an overflow.</p>	<p>Follow softener guidelines to ensure appropriate amount is used. Do not exceed the maximum fill line.</p>
Softeners dispensed too early.		<p>Close the dispenser drawer slowly. Do not open the drawer during the wash cycle.</p>

# Troubleshooting guide

Symptom	Possible Cause	Solution
	<ul style="list-style-type: none"> <li>• Water supply is not adequate in area.</li> <li>• Water supply taps are not completely open.</li> <li>• Water inlet hose(s) are kinked.</li> <li>• The filter of the inlet hose(s) are clogged.</li> </ul>	Check another tap in the house. Fully open tap. Straighten hose(s). Check the filter of the inlet hose.
	<ul style="list-style-type: none"> <li>• Drain hose is kinked or clogged.</li> <li>• The drain filter is clogged.</li> </ul>	Clean and straighten the drain hose. Clean the drain filter.
	<ul style="list-style-type: none"> <li>• Load is too small.</li> <li>• Load is out of balance.</li> <li>• The appliance has an imbalance detection and correction system. If individual heavy articles are loaded (ex. bath mat, bath robe, etc.) this system may stop spinning or even interrupt the spin cycle altogether.</li> <li>• If the laundry is still too wet at the end of the cycle, add smaller articles of laundry to balance the load and repeat the spin cycle.</li> </ul>	Add 1 or 2 similar items to help balance the load. Rearrange load to allow proper spinning
	 <ul style="list-style-type: none"> <li>• Is the door opened?</li> </ul>	Close the door. * If “dE” is not released, call for service.
		Unplug the power plug and call for service.
	<ul style="list-style-type: none"> <li>• Water overfills due to the faulty water valve.</li> </ul>	Close the water tap. Unplug the power plug. Call for service.
	<ul style="list-style-type: none"> <li>• Water level sensor has malfunctioned.</li> </ul>	
	<ul style="list-style-type: none"> <li>• Over load in motor.</li> </ul>	
	<ul style="list-style-type: none"> <li>• Over load in motor.</li> </ul>	
	<ul style="list-style-type: none"> <li>• The washer experienced a power failure.</li> </ul>	

# Troubleshooting guide



SmartDiagnosis™ function is available only for the products with a SmartDiagnosis™ mark.  
In case of a mobile phone with static option, the smart diagnosis function might not operate.

## ■ Using SmartDiagnosis™

- Only use this feature when instructed to do so by the call center.  
The transmission sounds similar to a fax machine, and so has no meaning except to the call center.
  - SmartDiagnosis™ cannot be activated if the washer does not power up.  
If this happens, then troubleshooting must be done without SmartDiagnosis™.
- If you experience problems with your washer, call to Customer information center.  
Follow the call center agent's instructions, and do the following steps when requested:

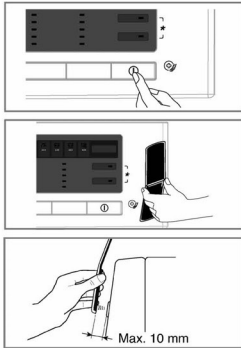

1. Press the Power button to turn on the washer.  
Do not press any other buttons or turn the cycle selector knob.
2. When instructed to do so by the call center, place the mouthpiece of your phone very close to the Power button.

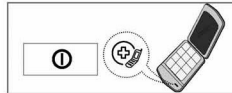

3. Press and hold the "Temp." button for three seconds, while holding the phone mouthpiece to the icon or Power button.
  4. Keep the phone in place until the tone transmission has finished.  
This takes about 17 seconds, and the display will count down the time.
    - For best results, do not move the phone while the tones are being transmitted.
    - If the call center agent is not able to get an accurate recording of the data, you may be asked to try again.
    - Pressing the Power button during the transmission will shut off the SmartDiagnosis™.
  5. Once the countdown is over and the tones have stopped, resume your conversation with the call center agent, who will then be able to assist you using the information transmitted for analysis at the call to Customer information center.
- Smart Diagnosis is a troubleshooting feature designed to assist, not replace, the traditional method of troubleshooting through service calls. The effectiveness of this feature depends upon various factors, including, but not limited to, the reception of the cellular phone being used for transmission, any external noise that may be present during the transmission, and the acoustics of the room where the machine is located.  
Accordingly, LG does not guarantee that Smart Diagnosis would accurately troubleshoot any given issue.

## Terms of Warranty

### Disposal of your old appliance

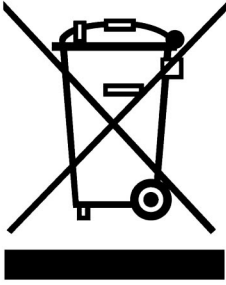

1. When this crossed-out wheeled bin symbol is attached to a product it means the product is covered by the European Directive 2002/96/EC.
2. All electrical and electronic products should be disposed of separately from the municipal waste stream via designated collection facilities appointed by the government or the local authorities.
3. The correct disposal of your old appliance will help prevent potential negative consequences for the environment and human health.
4. For more detailed information about disposal of your old appliance, please contact your city office, waste disposal service or the shop where you purchased the product.

### What Is Not Covered:

- Service trips to your home to teach you how to use the product.
- If the product is connected to any voltage other than that shown on the rating plate.
- If the fault is caused by accident, neglect, misuse or Act of God.
- If the fault is caused by factors other than normal domestic use or use in accordance with the owner's manual.
- Provide instruction on use of product or change the set-up of the product.
- If the fault is caused by pests for example, rats or cockroaches etc..
- Noise or vibration that is considered normal for example water drain sound, spin sound, or warming beeps.
- Correcting the installation for example, levelling the product, adjustment of drain.
- Normal maintenance which recommended by the owner's manual.
- Removal of foreign objects / substances from the machine, including the pump and inlet hose filter for example, grit, nails, bra wires, buttons etc.
- Replace fuses in or correct house wiring or correct house plumbing.
- Correction of unauthorized repairs.
- Incidental or consequential damage to personal property caused by possible defects with this appliance.
- If this product is used for commercial purpose, it is not warranted.

(Example : Public places such as public bathroom, lodging house, training center, dormitory)

If the product is installed outside the normal service area, any cost of transportation involved in the repair of the product, or the replacement of a defective part, shall be borne by the owner.



**LG Electronics Inc.**