



LG

Life's Good

SUOMI

KÄYTTÖOHJEET

MUSIC IN STYLE

LANGATON KAIUTIN KAKSOISTELAKOINNILLA

Lue nämä ohjeet huolellisesti ennen laitteen käyttöä ja säilytä ne tulevaa tarvetta varten.

ND8530



MF167886905

Turvallisuusohjeet

1

Aloitius



VAROITUS: SÄHKÖISKUVAARAN VUOKSI ÄLÄ POISTA KUORTA (TAI TAKAOSAA). LAITE EI SISÄLLÄ KÄYTTÄJÄN HUOLLETTAVISSA OLEVIA OSIA. KÄYTÄ HUOLTOON PÄTEVYYDEN OMAAVAA HUOLTOHENKILÖSTÖÄ.



Kuvasyntoli, jossa on nuolenpääsalama tasakylkisen kolmion sisällä, on tarkoitettu varoittamaan käyttäjää tuotteen kuoren sisällä olevasta eristämättömästä vaarallisesta jännitteestä, joka saattaa olla riittävän voimakas aiheuttamaan ihmiselle sähköiskun.



Tämä huutomerkki kolmiossa osoittaa käyttäjälle laitteen mukana tulevan kirjallisuuden sisältävän tärkeitä käyttö- ja huolto-ohjeita.

VAROITUS: TULIPALO- TAI SÄHKÖISKUVAARAN ESTÄMISEKSI ÄLÄ ALTISTA TÄTÄ TUOTETTA SATEELLE TAI KOSTEUDELLE.

VAROITUS: Älä asenna tätä laitetta umpinaiseen tilaan, esimerkiksi kirjahyllyyn tai vastaavaan.

HUOMIO: Katso laitteen alapuolen arvokilvestä lisätietoja koskien turvallisuusmerkintöjä, laitteen tunnistus- ja syöttöarvoja.

VAROITUS koskien verkkojohtoa

Useimmat laitteet on suositeltavaa yhdistää omaan virtapiiriinsä;

Tällaiseen virtapiiriin ei yhdistetä muita laitteita eikä jatkojohtoja. Katso lisätietoja käyttöoppaasta. Älä ylikuormita seinäpistorasioita. Ylikuormitetut, irralliset tai vahingoittuneet pistorasiat ja jatkojohdot sekä vahingoittuneet eristeet ovat vaarallisia. Mikä tahansa näistä voi aiheuttaa sähköiskun tai tulipalon. Tarkista laitteen sähköjohto säännöllisesti. Jos siinä näkyy vaurioita tai kulumista, irrota laite pistorasiasta. Älä käytä laitetta, ennen kuin valtuutettu huoltoteknikko on vaihtanut johdon. Suojaa virtajohtoa fyysiseltä ja mekaaniselta rasitukselta siten, ettei sen yli kävellä, se ei ole puristuksissa pistokkeen, muuntajan tai laitteen virtajohtoon kiinnityspisteen läheisyydessä. Kiinnitä erityistä huomiota pistokkeisiin, pistorasioihin ja paikkaan, jossa johto lähtee laitteesta. Irrota virtajohto virransyötöstä vetämällä virtapistokkeesta. Asenna laite siten, että virtapistokkeeseen päästään helposti käsiksi.

Tämä laite on varustettu irrotettavalla paristolla tai akulla.

Pariston tai akun irrottaminen laitteesta

turvallisella tavalla: Irrota paristo tai akku päinvastaisessa järjestyksessä asennukseen nähden. Estääksesi ympäristöhaitat tai vaaran ihmisten tai eläinten terveydelle, on käytetty paristo tai akku vietävä sopivaan säiliöön määritetyissä keräyspisteissä. Älä hävitä paristoja tai akkuja kotitalousjätteen tai muun sekajätteen kanssa. Käytä paikallista, maksutonta paristojen ja akkujen kierrätysjärjestelmää. Älä altista paristoja kovalle kuumuudelle, kuten auringonvalolle, avotullelle tai vastaavalle.

VAROITUS:

- Laitetta ei saa altistaa vedelle (pisaroille tai roiskeille), eikä sen päälle saa laittaa nesteellä täytettyjä astioita, kuten maljakoita.
- Avotulta, esimerkiksi kynttilöitä ei saa laittaa laitteen päälle.
- Käytä vain AC-adapteria joka on toimitettu tämän laitteen mukana. Älä käytä virtajohtoa muusta laitteesta tai muulta toimittajalta. Minkään muun virtajohdon tai virtalähteen käyttäminen voi aiheuttaa vahingon laitteelle ja mitätöidä takuun.
- Vältäaksesi tulipalon tai sähköiskun vaaran, älä avaa laitetta. Ota yhteyttä vain ammattitaitoiseen huoltohenkilöstöön.
- Älä jätä laitetta lähelle lämmityslaitteita tai altista sitä suoralle auringonvalolle, kosteudelle tai mekaanisille tärähdyksille.
- Älä jätä laitetta epävakaalle alustalle, esimerkiksi korkeisiin hyllyihin. Se voi pudota alas äänen aiheuttaman tärinän seurauksena.

Vanhan laitteen hävittäminen

1. Kun tämä yliruksattu jätettä on kiinnitetty tuotteeseen tarkoittaa se, että se noudattaa Euroopan direktiiviä 2002/96/EC.
2. Kaikki sähkö- ja elektroniikkajäte on erotettava kotitalousjätteestä ja vietävä viranomaisten määrittämään kierrätyskeskukseen.
3. Loppuun käytetyn laitteen oikea hävittäminen ehkäisee ympäristö- ja terveyshaittoja.
4. Saat lisätietoja loppuun käytetyn laitteen hävittämisestä ottamalla yhteyttä asuinkuntasi jätehuoltoviranomaiseen, jätehuoltoyritykseen tai laitteen myyneeseen liikkeeseen.

Paristojen/akkujen hävittäminen



1. Kun tämä yliruksattu jäteastian merkki on kiinnitetty paristoihin/akkuihin tuotteessasi tarkoittaa se, että se on Euroopan direktiivin 2006/66/EC alainen.
2. Mikäli paristo tai akku sisältää yli 0.0005% elohopeaa, 0.0002% kadmiumia tai yli 0.004% lyijyä, voi tämä symboli sisältää näiden kemiallisten aineiden lyhenteet kuten elohopea (Hg), kadmium (Cd) tai lyijy (Pb).
3. Kaikki paristot/akut on erotettava kotitalousjätteestä ja vietävä viranomaisten määrittämään kierrätyskeskukseen.
4. Oikea hävitystapa vanhojen paristojen/akkujen osalta auttaa poistamaan mahdolliset haittavaikutukset ympäristölle ja terveydelle.
5. Lisätietoja vanhojen paristojen/akkujen hävittämisestä saat kunnaltasi, jätteenhuoltolaitokselta tai jälleenmyyjältä jolta ostit laitteen.

CE 0984

LG Electronics vakuuttaa tämän tuotteen / näiden tuotteiden täyttävän direktiivien 1999/5/EC, 2004/108/EC, 2006/95/EC, 2009/125/EC ja 2011/65/EU oleelliset vaatimukset sekä muut asianmukaiset määräykset.

Ota yhteyttä seuraavaan osoitteeseen mikäli haluat kopion yhdenmukaisuustodistuksesta DoC (Declaration of Conformity).

Yhteydenoton tiedot tuotteen soveltuvuudelle:

LG Electronics Inc.

EU Representative, Krijgsman 1,
1186 DM Amstelveen, The Netherlands

- Huomaa, että tämä EI ole asiakaspalvelun yhteydenottopiste. Kun haluat asiakaspalvelun tietoja, katso takuukortti tai ota yhteyttä jälleenmyyjään, jolta ostit tämän tuotteen.

Vain sisätiläkäyttöön.

RF Säteilyaltistuslausunto

Tämä laitteisto tulisi asentaa ja sitä tulisi käyttää 20 cm minimietäisyydellä pattereista ja kehostasi.

Sisällysluettelo

1 Aloitus

- 2 Turvallisuusohjeet
- 6 Pääasialliset ominaisuudet
- 6 Lisävarusteet
- 6 Esittely
- 7 Kaukosäädin
- 8 Etupaneeli
- 10 Takapaneeli
- 11 AC-adapterin liittäminen
- 11 Tietoja ferriittisydäimestä (Valinnainen)

2 Käyttö

- 12 Peruskäyttö
- 12 - iPod/iPhone/iPad toiminnot
- 13 - Yhteensopiva iPod/iPhone/iPad
- 14 - Android-laitekäyttö
- 15 - Musiikin kuuntelu ulkoisesta laitteesta
- 16 Bluetooth-toimintojen käyttö
- 16 - Musiikin kuuntelu Bluetooth laitteesta
- 18 - Bluetooth-sovellusten käyttö
- 20 Muut toiminnot
- 20 - LG Tag On
- 20 - LG Sound Sync
- 21 - BASS (BASS BLAST)-ääniefektin asetus
- 21 - Äänen kytkeminen pois tilapäisesti
- 21 - Säätää valaistuksen kirkkautta
- 21 - AUTOMAATTINEN VIRRANSÄÄSTÖ

3 Vianmääritys

- 22 Vianmääritys

4 Liite

- 23 LED-merkkivalon tilasta
- 24 Tavaramerkit ja lisenssit
- 24 Laitteen käsittely
- 25 Laitteiston tiedot

1

2

3

4

Pääasialliset ominaisuudet

Valmistettu iPod/iPhone/iPad tai Android -laitteelle

Nauttii musiikista iPod/iPhone/iPad tai Android -laitteesta yksinkertaisella yhteydellä.

Kannettavan sisääntuloliitäntä

Toistaa musiikkia kannettavasta laitteestasi.

LG Sound Sync

Ohjaa laitteen äänenvoimakkuutta LG Sound Sync – ominaisuudella varustetun LG TV:n kaukosäätimellä.

LG Bluetooth Remote

Voit ohjata tätä yksikköä Bluetooth-yhteyden välityksellä iPod Touch/iPhone/iPad tai Android -laitteellasi. Tämä soitin ja puhelimesi tulee parimuodostaa Bluetooth:n välityksellä. Käy sivustoilla "Apple App Store" tai "Google Android Market (Google Play Store)" tai käytä QR-koodia joka näkyy alla olevassa löytääksesi "LG Bluetooth Remote"-sovelluksen. Lisätietojen osalta, ks. sivut 18-19.



(Apple iOS)



(Android OS)

Lisävarusteet

Tarkista laitteen mukana tulevat lisävarusteet.

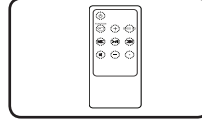

Kauko-ohjain (1)

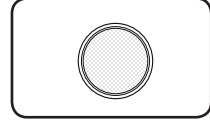

Akku (1)

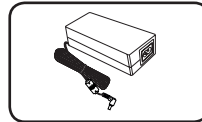

AC adapteri (1)

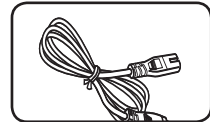

Virtajohto (1)

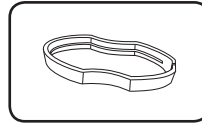

Pinsetit (1)

Esittely

Käyttöohjeessa käytetyt symbolit

! Huom

Viittaa erityisiin huomioihin ja käyttöominaisuuksiin.

⚠ Huomio

Viittaa varoituksiin joilla ehkäistään mahdollisia vahinkoja jotka syntyvät väärinkäytöstä.

Kaukosäädin

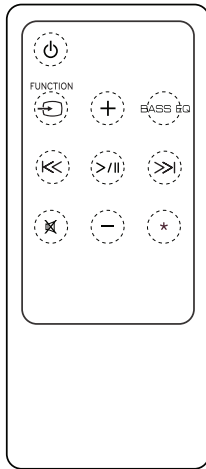

(Virta): Kytkee laitteen ON ja OFF -tilaan.

FUNCTION: Valitsee toiminnon ja ohjelmalähteen. (LG Sound Sync -toiminto valitaan vain käyttämällä **SOUND SYNC** -painiketta yksikön takaosassa.)

+/- (Volyymi): Säättää kaiuttimen volyyymiä.

BASS EQ: Tehosta BASS (BASS BLAST)-äänieffektiä.

||<< / >>|| (Hyppii/Haku):

-Pikaohitus taaksepäin tai eteenpäin.

-Tiedoston kohdan haku.

>|| (Aloittaa/Keskeyttää): Aloittaa tai keskeyttää toiston.

: Mykistää äänen.

*****: Painike ei ole käytössä mitään toimintoa varten.

Huomio

Tässä laitteessa käytetty paristo voi aiheuttaa väärin käsiteltynä tulipalon tai kemiallisen palovaaran. Älä lataa, pura, polta tai kuumenna yli 100 °C (212 °F) lämpötilaan. Vaihda vain paristo-osa nro. CR2025. Muun pariston käyttö voi aiheuttaa tulipalo- tai räjähdysvaaran. Hävitä käytetty paristo. Pidä paristo poissa lasten ulottuvilta. Älä pura tai heitä tuleen.

Paristojen asennus

Sinulla on kaksi tapaa avata paristokotelon kansi.

1. Käännä pariston kantta vastapäivään käyttämällä kolikkoa tai sormeasi. Irrota sitten paristokotelon kansi.

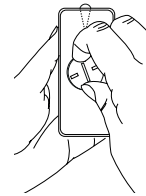
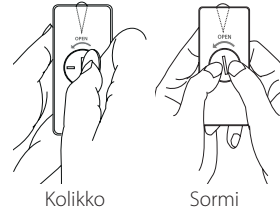

2. Työnnä sisään ja aseta paristo niin, että sen plus (+) napa on paristokotelon kannen (+)-merkinän suuntaisesti.

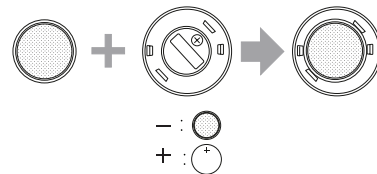

3. Aseta paristokotelon kansi kaukosäätimeen ja käännä sitä myötäpäivään sulkeaksesi.

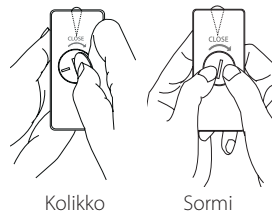

Huomio

Mikäli sinulla on pitkät kynnet, älä avaa paristokoteloä käyttämällä sormeasi. Muutoin, kyntesi rikkoutuu.

Etupaneeli

1

Aloitus

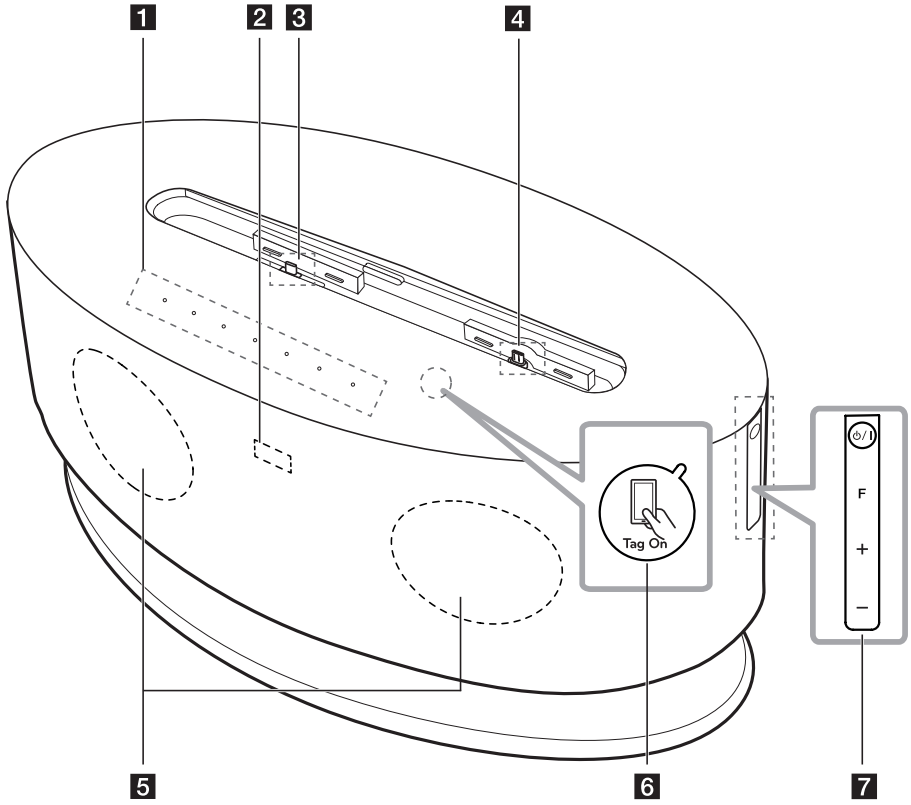

! Huom

Miten avata telakointiasema

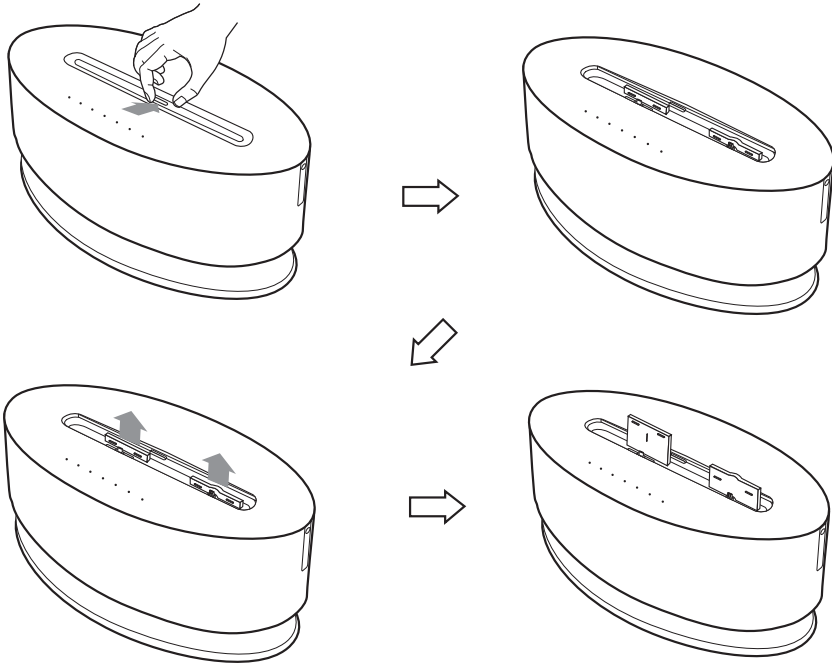

- 1** Näyttöikkuna
Näyttää kaikki toiminnot.
- 2** Kaukosäätimen tunnistin
- 3** iPod/iPhone/iPad -telakka (Lightning Connector)
Liittää iPod/iPhone/iPad.
- 4** Android-laitteen telakointi (Mikro-USB)
Liittää Android-laitteen.
- 5** Kaiutin
- 6** **Tag on**
LG Tag On mahdollistaa sinun asettavan ja avaavan "LG Bluetooth Remote"-sovelluksen NFC mahdollistettuun puhelimeen.
- 7** **⏻/I**: Kytkee laitteen **PÄÄLLE** ja **POIS** päältä.
F: Valitsee toiminnon ja ohjelmälähteen.
(LG Sound Sync -toiminto valitaan vain käyttämällä **SOUND SYNC** -painiketta yksikön takaosassa.)

+/- (Volyymi): Säättää kaiuttimen äänenvoimakkuutta.

! Huomio

Precauzioni per l'utilizzo dei pulsanti a sfioramento.

- Paina kosketuspainikkeita kuivilla ja puhtailla käsillä.
- Jos ympäristössä on kosteutta, pyyhi painikkeista kosteus pois ennen niiden käyttöä.
- Älä paina painikkeita voimakkaasti niiden toimintaa varten.
- Jos käytät liian paljon voimaa, painikkeiden sensori voi vahingoittua.
- Kosketa haluamaasi toimintapainiketta oikean toiminnon käyttämiseksi.
- Ole varovainen, ettei painikkeisiin kosketa johtavilla materiaaleilla, kuten esim. metallikohteilla. Siitä saattaa aiheutua toimintahäiriöitä.

Takapaneeli

1

Aloitus

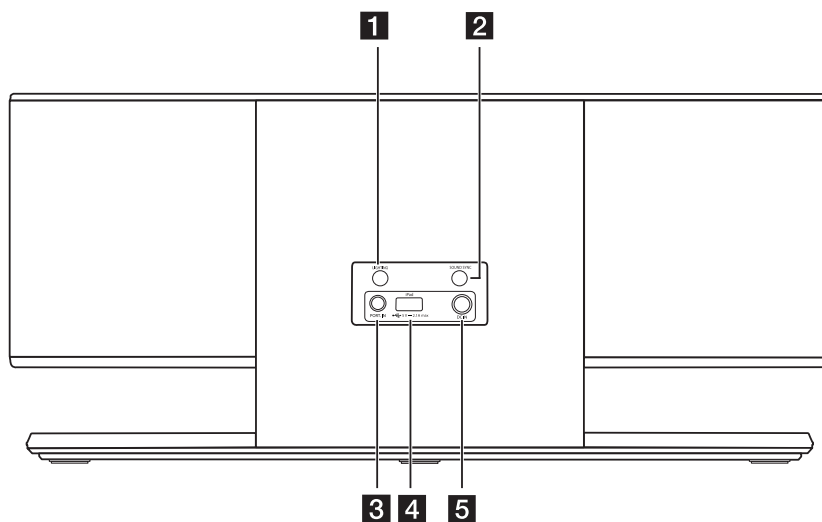

1 LIGHTING

Säätää valaistuksen kirkkautta.

2 SOUND SYNC

Synkronisoi tämän yksikön ja LG TV:si.

3 PORT.IN (3.5 mm)

Toistaa musiikkia kannettavasta laitteestasi.

4 USB Port

- Toistaa musiikkietiedoston käyttämällä iPod/iPhone/iPad USB-kaapelia.
- Lataa kannettavan laitteesi.

5 DC IN (AC adapterin sisääntuloliitäntä)

Liittää toimitetun AC-adapterin.

AC-adapterin liittäminen

1. Yhdistä toimitettu AC-virtajohto AC-adapteriin.
2. Yhdistä AC-adapterin johto AC-adapterin DC IN-tuloliitäntään.
3. Liitä AC-virtajohto AC-ulostuloliitäntään. Tällöin yksikkö menee lepotilaan.

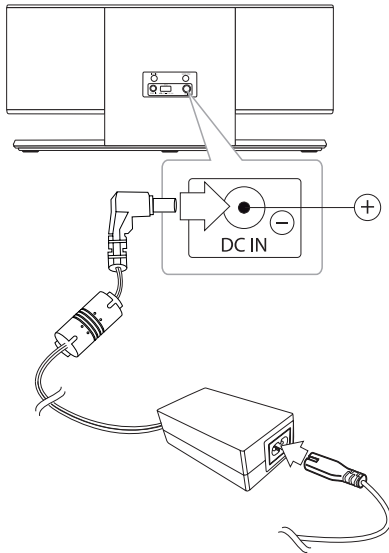

Huomio

Käytä vain AC-adapteria joka on toimitettu tämän laitteen mukana. Älä käytä virtajohtoa muusta laitteesta tai muulta toimittajalta. Minkään muun virtajohdon tai virtalähteen käyttäminen voi aiheuttaa vahingon laitteelle ja mitätöidä takuun.

Tietoja ferriittisydäimestä (Valinnainen)

Ferriittisydän voi vähentää ylimääräistä kohinaa.

Kuinka liität ferriittisydämen

1. Vedä ferriittisydämen lukitustappia [a] sen avaamiseksi.
2. Kierrä kannettavat johdot ja USB-kaapeli rautasydämen ympärille.
3. Sulje ferriittisydän kunnes se napsahtaa.

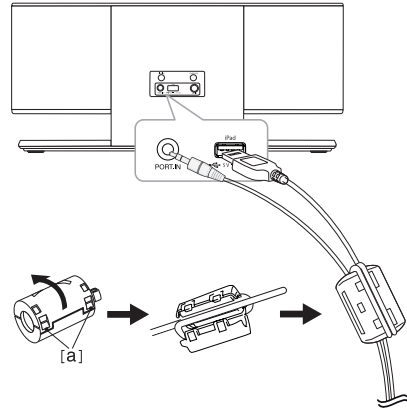

Peruskäyttö

iPod/iPhone/iPad toiminnot

Voit nauttia iPod/iPhone/iPad äänestä tämän yksikön välityksellä. Katso lisätietoja iPod/iPhone/iPad osalta iPod/iPhone/iPad -käyttöoppaasta.

! Huom

- Sinua suositellaan poistamaan iPod/iPhone/iPad -laitteesi suojakotelo ennen kuin asetat iPod/iPhone/iPad -laitteen telakointiasemaan.
- Ennen yhdistämistä, ole hyvä ja sijoita oikein yhdistääksesi. Katso sivut 8 – 9.

iPod/iPhone/iPad -laitteen yhdistäminen (Lightning connector) telakkaan

1. Yhdistä iPod/iPhone/iPad -laitteesi (Lightning connector) telakkaan tukevasti.

Tämän yksikön ollessa yhdistettynä virtalähteeseen, your iPod/iPhone/iPad tulee automaattisesti kytketyksi päälle ja aloittaa latauksen jopa lepotilassa.

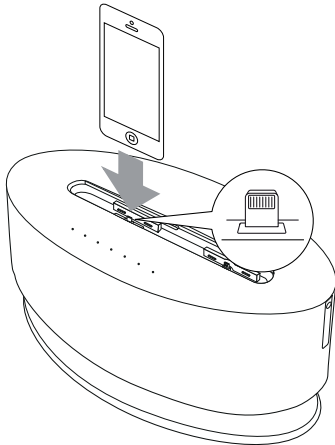

2. Paina **FUNCTION** tai **F** valitaksesi **iPod**-toiminnon.

iPod/iPhone/iPad -laitteen yhdistäminen (30-neulainen/ Lightning connector) USB-porttiin

1. Yhdistä iPod/iPhone/iPad -laitteesi (30-pin/ Lightning connector) USB-porttiin käyttäen asianmukaista johtoa.

Tämän yksikön ollessa yhdistettynä virtalähteeseen, your iPod/iPhone/iPad tulee automaattisesti kytketyksi päälle ja aloittaa latauksen jopa lepotilassa.

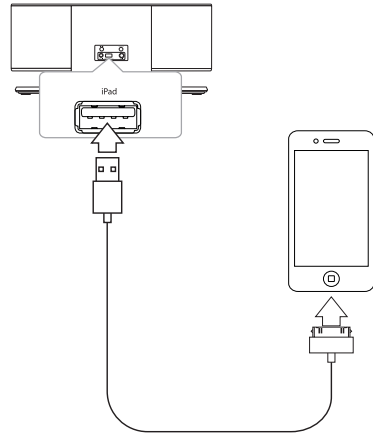

2. Paina **FUNCTION** tai **F** valitaksesi **(USB)**-toiminnon.

Suorittaaksesi	Tee näin
Toista	Paina >/II.
Tauko	Toiston aikana, paina >/II.
Ohita	Paina toiston aikana I<< / >>I-painiketta siirtyäksesi seuraavaan tiedostoon tai palataksesi sen hetkisen tiedoston alkuun. Toistossa vähemmän kuin 2 sekunttia, pain I<< siirtyäksesi seuraavaan tiedostoon. Toistossa 3 sekunttia, paina I<< siirtyäksesi tiedoston alkuun.
Haku	Paina ja pidä alhaalla I<< / >>I-painiketta painettuna toiston aikana ja vapauta se kuunneltavassa kohdassa.

Yhteensopiva iPod/iPhone/iPad

Tämä laite tukee seuraavia malleja ;

- iPod touch 3G, 4G, 5G
- iPod nano 4G, 5G, 6G, 7G
- iPhone 5
- iPhone 4S
- iPhone 4
- iPhone 3GS
- iPad mini
- iPad 2G, 3G, 4G
- iPad

! Huom

- Irrottaessasi iPod/iPhone/iPad -laitteesi toiston aikana, toisto asetuu tauolle.
- Kun iPod/iPhone/iPad -laitteesi on telakoitu, et voi käyttää iPod/iPhone/iPad -laitteen volyymin säätöä.
- Jos liittymässä on virhe, tarkista nämä ongelmat seuraavasti;
 - iPod/iPhone/iPad ei ole liitetty oikein.
 - Tämä laite tunnistaa iPod/iPhone/iPad tuntemattomaksi laitteeksi.
 - Sinun iPod/iPhone/iPad virta on äärimmäisen alhainen.
 - ➔ Akku on ladattava.
 - ➔ Akun lataaminen voi kestää kauemmin, jos iPod/iPhone/iPad virta on erittäin vähissä.
- Et voi hallita iPod/iPhone/iPad -laitettasi tästä yksiköstä johtuen viasta iPod/iPhone/iPad -laitteessa.
- Riippuen iPod/iPhone/iPad ohjelmistoversiosta, on mahdollista ettei iPod/iPhone/iPad voida ohjata tästä yksiköstä. Suosittelemme asentamaan viimeisimmän ohjelmaversion.
- Mikäli käytät sovellusta, suoritat puhelun tai lähetät ja vastaanotat SMS-viestejä esim. iPod touch/iPhone/iPad, irrota se tämän laitteen iPod/iPhone/iPad ja käytä vasta tämän jälkeen.
- Jos sinulla on ongelmia iPod/iPhone/iPad kanssa, katso lisätietoja osoitteesta www.apple.com/support.
- iPod touch, iPhone ja iPad toimivat jonkin verran eri tavoin kuin iPod. Saatat tarvita lisäohjaimia käyttäaksesi niitä tämän yksikön kanssa. (esim. "slide to unlock")
- Älä yhdistä kahta iPad-laitetta ladattavaksi yhtä aikaa.

Android-laitekäyttö

Voit nauttia äänestä LG Android-laitteellasi Android-laitteen telakoinnin välityksellä tälle yksikölle. Yksityiskohdat liittyen Android-laitteeseen, ks. Android-laitteen käyttöopasta.

Tuottaaksesi äänen suoratoiston Android-laitteestasi tämän yksikön välityksellä sinun tulee :

- Varustettu Android-käyttöjärjestelmällä : Ver 4.1 (tai myöhempi)
- Mikro-USB liittimellä

Varustettu Android-käyttöjärjestelmällä (Versio 4.0 tai aikaisempi), tämä yksikkö voi vain ladata sen ja voit nauttia audiosta Bluetoothin välityksellä.

! Huom

- Tämä yksikkö ei ehkä ole yhteensopiva laitteen kanssa joka ei tue *AOA (Android Open Accessory) 2.0 versiota. On mahdollista että tietyt laitteet eivät tue tai ole yhteensopivia AOA2.0 USB-audio-standardin määrittämien osalta, tuottaen laitteen toimimattomuuden tai uudelleen käynnistymisen suoratelakoinnin ja irrotuksen tapahtuttua kaiutinjärjestelmään yhdistettäessä. Jos ongelma esiintyy, ole hyvä ja ota yhteyttä laitteen valmistajaan. Laitteesi saattaa vaatia päivityksen viimeisimmällä Jellybean-ohjelmistolla ja/tai oikealla AOA2.0 USB-audio-standardilla.
*Tietoja AOA (Android Open Accessory) 2.0 versiosta ;
Audion ulostulo Android-laitteesta lisälaitteelle ja HID (Human Interface Device) -laitteelle.
- On suositeltavaa irrottaa Android-laitteesi kotelo ennen kuin asetat Android-laitteesi telakointiasemaan.
- Ennen yhdistämistä, ole hyvä ja sijoita oikein yhdistääksesi. Katso sivut 8 – 9.
- Riippuen Android-laitteesi koosta, joitain laitteita ei ehkä voida telakoida. Tässä tapauksessa, voit nauttia äänestä Bluetoothin välityksellä.

1. Tarkista mikro USB-liittimen suunta Android-laitteessasi.

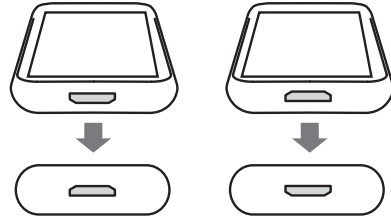

2. Liitä Android-laite tukevasti.

! Huom

Voit kääntää Android-laitetelakkaa. Jos haluat voit kiertää telakointiasemaa, vetää telakointiasemaa ylöspäin ja ja kiertää sitä sitten oikealle tai vasemmalle. Ole hyvä ja käytä toimitettuja pinsettejä.

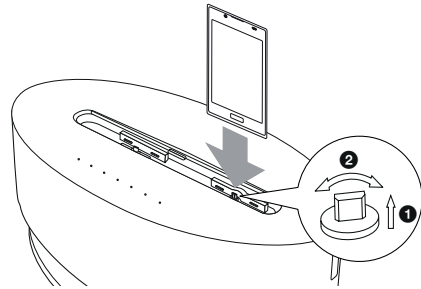

3. Paina **FUNCTION** tai **F** valitaksesi (ANDROID)-toiminnon.

Suorittaaksesi	Tee näin
Toista	Paina >/ .
Tauko	Toiston aikana, paina >/ .
Ohita	Paina toiston aikana <<< / >>> -painiketta siirtyäksesi seuraavaan tiedostoon tai palataksesi sen hetkisen tiedoston alkuun. Toistossa vähemmän kuin 2 sekunttia, paina <<< siirtyäksesi seuraavaan tiedostoon. Toistossa 3 sekunttia, paina <<< siirtyäksesi tiedoston alkuun.

! Huom

- Jos liittymässä on virhe, tarkista nämä ongelmat seuraavasti;
 - Android -laitteesi ei ole kiinnitettyä tukevasti.
 - Tämä yksikkö tunnistaa Android -laitteesi tuntemattomana laitteena.
 - Android -laitettasi ei ole käynnistetty.
 - Tarkista USB-liittymän tyyppi Android-laitteellasi.
- Irrottaessasi Android -laitteesi telakoinnista toiston aikana, toisto jatkuu.
- Tapauksessa jossa yksiköstä ei kuulu ääntä, säädä Android-laitteesi volyyymiä.
- Latausaika voi vaihdella riippuen Android-laitteestasi.
- Joitain Android-laitteita ei voi ladata.
- Riippuen mikro USB-liittimen sijainnista ja suunnasta Android-laitteessasi liitä se pysty- tai vaaka-asennossa.
- Et ehkä pysty ohjaamaan Android-laitettasi tästä yksiköstä johtuen Android-laitteen häiriötilasta.
- Riippuen Android-laitteesi ohjelmistoversiosta, ei ehkä ole mahdollista ohjata Android-laitettasi tästä yksiköstä. Suosittelemme viimeisimmän laiteohjelmaversion asentamista.
- Mikäli käytät sovellusta, teet puhelun tai lähetät ja vastaanotat SMS-viestejä esim. Android-laitteella, irrota ne Android-laitteen tämän yksikön telakointiliittimestä ja käytä vasta tämän jälkeen.
- Jos Android-laitteesi ei tue AOA (Android Open Accessory) 2.0 versiota, tämä yksikkö voi ladata vain Android-laitteesi vaikka Android-laitteessa on OS 4.1 (tai myöhempi).

Musiikin kuuntelu ulkoisesta laitteesta

Tämän laitteen avulla voit kuunnella musiikkia monenlaisista kannettavista ja ulkoisista laitteista. (Kannettavien laitteiden vaatimaa kaapelia ei toimiteta tämän laitteen mukana.)

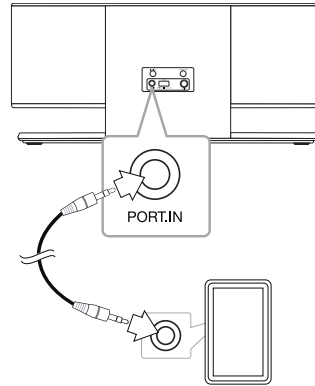

MP3 tai PMP jne

1. Yhdistä ulkoinen laite tämän laitteen **PORT.IN**-liitäntään.
2. Käynnistä virta painamalla **⏻** tai **⏻/I**.
3. Valitse **🔊** (PORTABLE) toiminto painamalla **🔊FUNCTION** tai **F**.
4. Kytke virta ulkoiseen laitteeseen ja käynnistä toisto.

Bluetooth-toimintojen käyttö

Tietoa Bluetoothista

Bluetooth® on langaton viestintätekniikka lyhyille välimatkoille.

Käyttöalue on enintään 10 metriä.

(Ääni voi keskeytyä kun muut sähköaallot häiritsevät yhteyttä tai jos liität Bluetooth-yhteyden muualla.) Laitteiden liittäminen langattoman **Bluetooth®**-tekniikan avulla ei aiheuta mitään kustannuksia. Langattomalla **Bluetooth®**-tekniikalla varustetun matkapuhelimen toimintoja voi käyttää Cascadin avulla jos käytettiin **Bluetooth®**-yhteyttä. Käytettävät laitteet: Matkapuhelin, MP3, Sylimikro, PDA.



Bluetooth-profiilit

Jotta voidaan käyttää langatonta bluetooth-teknologiaa, laitteiden tulee kyetä tulkitsemaan tiettyjä profiileita. Tämä laite on yhteensopiva seuraavien profiilien kanssa.

A2DP (Advanced Audio Distribution Profile)

Musiikin kuuntelu Bluetooth-laitteesta

Varmista ennen parinmuodostusta, että Bluetooth Bluetooth-toiminto on päällä. Lisätietoja on Bluetooth käyttöoppaassa. Kun parinmuodostus on tehty, sitä ei tarvitse tehdä uudelleen.

1. Valitse Bluetooth-toiminto käyttämällä  **FUNCTION** tai **F**. Bluetooth LED () vilkkuu.
2. Käytä Bluetooth laitetta ja suorita yhdistäminen. Haettaessa tätä laitetta Bluetooth-laitteella, laitelistaus näkyy Bluetooth laitteen näytöllä riippuen Bluetooth laitteen tyyppistä. Laitteesi tulee näytölle muodossa "LG Docking (XX:XX)".

! Huom

XX:XX tarkoittaa viimeistä neljää numeroa BT:n osoitteessa. Esim. jos yksikölläsi on BT-osoite kuten 9C:02:98:4A:F7:08, tulet näkemään "LG Docking (F7:08)" Bluetooth-laitteellasi.

3. Syötä PIN-koodi.
PIN-koodi : 0000

! Huom

Riippuen Bluetooth-laitteen tyyppistä, jotkut laitteet eivät vaadi PIN-koodia.

4. Kun tämä yksikkö on menestyksekkäästi liitetty Bluetooth-laitteesi kanssa, Bluetooth LED () lakkaa vilkkumasta.

! Huom

- Bluetooth laitteen tyyppistä riippuen muutamilla laitteilla on erilaiset yhdistämistavat.
- Kokeile paritusmenettelyä, jos laitteen nimi ei näy laiteluettelossa.

5. Musiikin kuunteleminen.
Bluetooth laitteelle tallennetun musiikin toistamista varten, katso lisätietoja Bluetooth laitteen käyttöohjeesta.
Bluetoothin äänenvoimakkuus mukautetaan Bluetooth laitteesi äänenvoimakkuuden testin mukaan.

! Huom

- Ääni pääsarjasta voi tulla vääristyneeksi jos nostat Bluetooth-laitteen volyyymiä kaksi kolmannesta tai enemmän.
- Kun käytät Bluetooth-toimintoa, säädä Bluetooth-laitteen volyyymi asianmukaiselle kuuntelun tasolle.
- Kun laitteesi on tullut yhdistetyksi yksikköön Bluetoothiin välityksellä, funktio toimito kytkeytyy BT:lle automaattisesti. (Lukuun ottamatta LG Sound Sync -toimintoa)
- LG Sound Sync-toiminnon osalta, Bluetoothia ei ole yhdistetty laitteeltasi.
- Haettuasi tätä laitetta Bluetooth-laitteellasi, yhdistä Bluetooth-laite tämän yksikön kanssa. Toista sitten haluamasi musiikkikappale.
- Ääni voi häiriintyä kun muut sähköaallot häiritsevät yhteyttä.
- Et voi käyttää Bluetooth-laitetta tällä laitteella.
- Parinmuodostus on rajoitettu yhteen Bluetooth-laitteeseen yksikköä kohden. Monen laitteen parinmuodostus ei ole tuettu.
- Vaikka Bluetooth ja tämän laitteen etäisyys on vähemmän kuin 10 metriä, Bluetooth-laitetta ei voida yhdistää, jos tiellä on esteitä.
- Laitteesta riippuen et ehkä voi käyttää Bluetooth-toimintoa.
- Voit nauttia langattomasta järjestelmästä käyttäen puhelinta, MP3:a, Muistikirjaa jne.
- Kun Bluetooth ei ole yhdistettynä, Bluetooth LED (X) vilkkuu.
- Jotkin sähkölaitteet, kuten lääketieteelliset laitteet, mikroaaltouunit tai langattomat LAN-laitteet, käyttävät samaa taajuutta. Tällöin yhteys katkeaa.
- Kun joku seisoo Bluetooth ja soittimen välissä ja estää signaalien kulkemisen, yhteys katkeaa.

! Huom

- Mikäli etäisyys Bluetooth ja yksikön välillä kasvaa, äänen laatu on alhaisempi ja alhaisempi. Yhteys purkautuu kun välimatka Bluetooth ja yksikön välillä ylittää Bluetooth kantokyvyn.
- Yhteys langatonta **Bluetooth®**-tekniikkaa käyttävään laitteeseen katkeaa, jos sammutat pääyksikön virran tai siirät laitteen 10 metriä kauemmas pääyksiköstä.
- Jos Bluetooth-laite irrotetaan, sinun tulisi yhdistää Bluetooth-laite yksikköösi.

Bluetooth-sovellusten käyttö

LG Bluetooth Remote -sovelluksesta

LG Bluetooth Remote App tuo sarjan uusia ominaisuuksia yksikköön. Nauttiaksesi useammista ominaisuuksista, sinua suositellaan lataamaan ja asentamaan ilmainen "LG Bluetooth Remote"-sovellus.

Asenna "LG Bluetooth Remote"-sovellus "Apple App Store" tai "Google Android Market (Google Play Store)" välityksellä

1. Napsauta Apple App Store kuvaketta tai Google Android Market (Google Play Store) kuvaketta.
2. Hakupalkissa, syötä "LG Bluetooth Remote" ja hae se.
3. Hakutulosten listassa, etsi ja napsauta "LG Bluetooth Remote" aloittaaksesi Bluetooth-sovelluksen latauksen.
4. Napsauta kuvaketta asennuksen osalta.
5. Napsauta kuvaketta latauksen osalta.

! Huom

- Varmista että Bluetooth-laitteesi on yhdistetty Internettiin.
- Varmista että Bluetooth-laitteesi on varustettu "Apple App Store" tai "Google Android Market (Google Play Store) -sovelluksilla".
- Jos haluat saada lisätietoja, katso BT -sovelluksen kuvausta "Apple App Storesta" tai "Google Android Marketista (Google Play Storesta)".

Asenna "LG Bluetooth Remote"-sovellus Bluetooth-laitteeseesi

1. Asenna "LG Bluetooth Remote"-sovellus QR-koodin välityksellä. Käytä skannausohjelmistoa skannataksesi QR-koodin.



(Apple iOS)



(Android OS)

2. Napsauta kuvaketta asennuksen osalta.
3. Napsauta kuvaketta latauksen osalta.

! Huom

- Varmista että Bluetooth-laitteesi on yhdistetty Internettiin.
- Varmista että Bluetooth-laitteesi omaa skannaus-sovelluksen. Mikäli sinulla ei ole sovellusta, lataa sellainen "Apple App Store" tai "Google Android Market (Google Play Store)" -sivustolta.

Aktivoi Bluetooth "LG Bluetooth Remote" -sovelluksella

"LG Bluetooth Remote"-sovellus auttaa sinua yhdistämään bluetooth-laitteesi tähän yksikköön.

! Huom

iOS-laitteen tapauksessa;

Suoritettuasi pariutustoiminnon, aktivoi Bluetooth LG Bluetooth Remote -sovelluksella.

1. Napsauta "LG Bluetooth Remote"-sovelluskuvaketta kotisivulla avatakseksi "LG Bluetooth Remote"-sovelluksen ja mene päävalikkoon.
2. Napsauta [Setting] ja valitse haluamasi yksikkö.
3. Jos haluat saada enemmän käyttötietoja, napsauta [Setting] ja [Help].

! Huom

- BT-sovellus tulee olemaan saatavilla ohjelmiston versiona kuten seuraavassa;
- iOS O/S : Ver 4.3 (tai myöhäisempi)
- Android O/S : Ver 2.3.3(tai myöhäisempi)
- Jos asetat iPod touch/iPhone/iPad -laitteesi tämän yksikön telakointiasemaan, kun iPod touch/iPhone/iPad -laitteesi on liitettyä tähän yksikköön Bluetooth-yhteydellä ja kytket tämän yksikön iPod-tilaan, Bluetooth-yhteys poistetaan käytöstä.
- Mikäli sijoitat Android-laitteesi tämän yksikön telakkaan kun Android-laitteesi on yhdistettynä tähän yksikköön Bluetooth-yhteydellä, Bluetooth-yhteys poistetaan käytöstä.
- Tämä yksikkö ei tue useita samanaikaisia parinmuodostuksia. Jos tämä yksikkö on jo yhdistettynä muuhun Bluetooth-laitteeseen, irrota tämä laite ja yritä uudelleen.
- Jos käytät "LG Bluetooth Remote"-etäsovellusta käyttötarkoituksessa, tulee olemaan joitain eroja "LG Bluetooth Remote"-etäsovelluksen ja toimitetun kaukosäätimen välillä. Käytä tarvittaessa toimitettua kaukosäädintä.
- Riippuen Bluetooth-laitteesta, "LG Bluetooth Remote"-etäsovellus ei ehkä toimi.
- "LG Bluetooth Remote"-etäsovellus Apple iOS:lle on jonkin verran erilainen kuin Android OS:lle.
- Yhteys jonka olet luonut saattaa purkautua mikäli valitset muun sovelluksen tai muutat yhdistetyn laitteen asetusta "LG Bluetooth Remote"-sovelluksella. Tässä tapauksessa, ole hyvä ja tarkista yhteyden status.
- Estääksesi toimintahäiriön, suositellaan että liität vain yhden laitteen tähän yksikköön.
- Älä kytke älylaitettasi USB-porttiin kaapelia käyttämällä. Tai muuten Bluetooth-yhteys katkeaa.
- Kun yhteys BT-sovellukseen on valmis, musiikki voi toistua laitteen ulostulossa. Yritä yhdistää uudelleen tässä tapauksessa.

Muut toiminnot

LG Tag On

LG Tag On mahdollistaa sinun asettavan ja avaavan "LG Bluetooth Remote"-sovelluksen NFC mahdollistettuun puhelimeen.

1. Aktivoi NFC-ominaisuuden NFC mahdollistetussa puhelimesi.
2. Käynnistä laite.
3. Kiinnitä NFC mahdollistetun puhelimesi takaosa yksikön päälle.

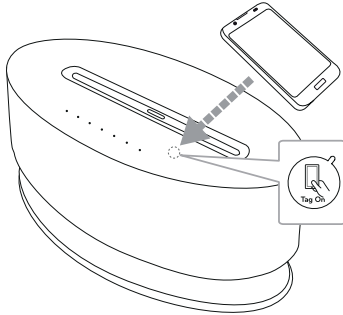

- Jos "LG Bluetooth Remote"-sovellusta ei ole asennettu NFC-mahdollistettuun puhelimeesi, linkitetty näyttö "LG Bluetooth Remote"-sovelluksella näytetään.
- Jos "LG Bluetooth Remote"-sovellus on asennettu NFC-mahdollistettuun puhelimeesi, "LG Bluetooth Remote"-sovellus aktivoidaan.

! Huom

- Sinun tulee aktivoida NFC-ominaisuus NFC-mahdollistetussa puhelimesi.
- Jos NFC-mahdollistetun puhelimesi näyttö on lukittu, se ei tule lukemaan NFC:tä.
- Jos älypuhelimiesi kansi on päällystetty kromilla, NFC:tä ei ole saatavilla. Riippuen kantesi materiaalista tai paksuudesta, NFC ei ehkä lue hyvin.

LG Sound Sync

Sound Sync
Wireless

Voit hallita tämän laitteen joitakin toimintoja LG Sound Sync –ominaisuudella varustetun LG TV:n kaukosäätimellä. Laite on yhteensopiva LG Sound Sync –toimintoa tukevan LG TV:n kanssa. Varmistu että TV:ssäsi on LG Sound Sync –logo.

Ominaisuudet joita voidaan ohjata LG TV:n kaukosäätimellä : äänenvoimakkuus ylös/alas, mykistys

Katso TV:n ohjekirjaa saadaksesi lisätietoja LG Sound Sync –toiminnosta.

! Huom

- Voit myös käyttää laitteen kaukosäädintä kun käytät LG Sound Sync –toimintoa. Jos käytät TV:n kaukosäädintä uudelleen, laite synkronoi itsensä TV:n kanssa.
- Kun yhteys epäonnistuu, varmista TV:n tila ja sammuta se.
- Varmistu laitteen tilasta ja yhteyden tilasta allaolevissa tapauksissa kun käytät LG Sound Sync –toimintoa.
- Laite on sammutettu.
- Laitteen tilaa on muutettu.
- Langaton yhteys ei toimi häiriön tai etäisyyden vuoksi.

Langaton yhteys

1. Käynnistä laite.
2. Paina **SOUND SYNC** yksikön takaosassa valitaksesi  (LG Sound Sync) -toiminnon.
3. Aseta LG Sound Sync (langaton) –toiminto päälle TV:stä. Katso lisätietoja TV:n ohjekirjasta.

Jos yksikkösi ja LG TV ovat normaalisti yhdistettyjä,  kuvake pysäyttää vilkkumisen ja pysyy kullannuskeana.

! Huom

- Yhteys katkaistaan laitteesta joka on varustettu **Bluetooth®** langattomalla teknologialla, jos LG Sound Sync -toiminto on valittuna. Bluetooth-etäsovellus joka olet yhdistänyt, yhteys tulee myös puretuksi.
- LG Sound Sync -toiminnossa, voit hakea ja liittää tämän laitteen vain LG TV:n välityksellä.
- LG Sound Sync -toiminnossa, tämän yksikön ääniporrastus vaihdetaan LG TV:n ääniporrastukseen.



BASS (BASS BLAST)- ääniefektin asetus

Voit kuunnella musiikkia asettamalla BASS (BASS BLAST)-ääniefektin. Paina **BASS EQ** toistuvasti. Sitten voit vahvistaa BASS (BASS BLAST)-ääniefektii.

LED (🔊) PÄÄLLE : BASS (BASS BLAST)

LED (🔊) PÄÄLTÄ : BYPASS

Äänen kytkeminen pois tilapäisesti

Paina  mykistääksesi äänen. Voit mykistää äänen jotta voit esim. vastata puhelimeen. Peruuttaaksesi mykistystoiminnon, paina  uudelleen tai säädä äänenvoimakkuutta painamalla +/- (Volyymi).

Säätää valaistuksen kirkkautta

Voit säätää valaistuksen kirkkautta.

Paina **LIGHTING** toistuvasti. Valaistuksen kirkkautta muutetaan.

MAX -> MIDDLE -> PÄÄLTÄ -> MAX -> ...

AUTOMAATTINEN VIRRANSÄÄSTÖ









Tämä yksikkö kytkee itsensä pois päältä säästääkseen sähkönkulutusta mikäli pääyksikkö ei ole kytketty ulkoiseen laitteeseen eikä ole ollut käytössä 25:n minuutin kuluessa.

Tämä yksikkö suorittaa saman kuuden tunnin kuluessa siitä kun pääyksikkö on tullut liitettyksi toiseen laitteeseen käyttäen analogista liitintä.

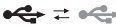
Vianmääritys

Ongelma	Syy ja korjaava toimenpide
Ei virtaa.	<ul style="list-style-type: none"> • Liitä virtajohto pistorasiaan. • Tarkista asia käyttämällä jotain toista sähkölaitetta.
Voit tarvita lisäohjaimia käyttääksesi niitä tämän yksikön kanssa.	<ul style="list-style-type: none"> • Paina  FUNCTION tai F ja paina valittua toimintoa. • Poista este laitteen ja kaukosäätimen välistä. • Tarkista, että yksikön ääni on mykistetty.
iPod/iPhone/iPad ei toimi.	<ul style="list-style-type: none"> • Liitä iPod/iPhone/iPad laitteeseen oikealla tavalla.
Audio ei vastaa ulostuloa Android -laitteestasi.	<ul style="list-style-type: none"> • Varmista että käytät Android järjestelmän versiota 4.1 tai myöhempi. • Liitä Android -laite yksikköön kunnolla.
Kaukosäädin ei toimi kunnolla.	<ul style="list-style-type: none"> • Kaukosäädintä ei ole kohdistettu laitteen kaukosäätimen vastaanotinta kohti. • Kaukosäädin on liian kaukana tallentimesta. • Kaukosäätimen ja tallentimen välissä on este. • Kaukosäätimen paristo on kulunut loppuun.
Bluetooth-paritus ei toimi oikein.	<ul style="list-style-type: none"> • Kytke Bluetooth pois päältä ja takaisin päälle Bluetooth-laitteessasi, ja yritä sitten uudelleen paritusta. • Varmista, että Bluetooth-laitteesi on päällä. • Poista Bluetooth-laitteen ja tämän yksikön välissä oleva este. • Riippuen Bluetooth-laitteen tyypistä tai ympäristöstä, laitettasi ei ehkä voi parittaa tämän laitteen kanssa. • Kun Bluetooth-laitteesi on jo liitetty toiseen laitteeseen, irrota Bluetooth-yhteys ensin. Sitten voit ohjata laitettasi BT-sovelluksen kautta. • Riippuen Bluetooth-laitteesta, BT-sovellus voi toimia rajoitetusti. • Yhteys jonka olet luonut, voi katketa jos valitset jonkin toisen sovelluksen tai vaihdat liitetyn laitteen asetusta BT-sovelluksen kautta. Tarkista yhteyden tila tällaisessa tilanteessa.

LED-merkkivalon tilasta

Toiminto	Tila	LED	Kuvaus
iPod	iPod liitetty	iPod	
	Ei iPod	iPod ⇄ iPod	Vilkkuu hitaasti
Android	Android liitetty		
	Android lataa		Vilkkuu nopeasti
	Ei Androidia		Vilkkuu hitaasti
USB	USB		
	Ei USB		Vilkkuu hitaasti
Bluetooth	Bluetooth parituttu		
	Bluetooth valmis		Vilkkuu hitaasti
Siirrettävä	Siirrettävä liitântä		
LG Sound Sync	LG Sound Sync liitetty		
	LG Sound Sync valmis		Vilkkuu hitaasti
BASS (BASS BLAST)	BASS (BASS BLAST)		
	BYPASS		

Tavaramerkit ja lisenssit



"Made for iPod", "Made for iPhone" ja "Made for iPad" tarkoittavat, että sähköinen lisälaite on suunniteltu erityisesti vastaavasti iPodia, iPhonea tai iPadia varten ja se on valmistajan takaama ja vastaa Applen toimintastandardeja. Apple ei ole vastuussa tämän laitteen toiminnasta tai sen yhdenmukaisuudesta turvallisuus- ja lakisääteisiin vaatimuksiin. Ota huomioon, että tämän lisälaitteen käyttö iPodin, iPhoneen tai iPadin kanssa voi vaikuttaa langattomaan toimintaan.



Langaton **Bluetooth**[®]-teknologia on järjestelmä, jonka avulla elektroniset laitteet voivat kommunikoida keskenään radioyhteyden avulla enintään 10 metrin etäisyydeltä toisistaan.

Laitteiden liittäminen langattoman **Bluetooth**[®]-tekniikan avulla ei aiheuta mitään kustannuksia. Langattomalla **Bluetooth**[®]-tekniikalla varustetun matkapuhelimen toimintoja voi käyttää Cascadin avulla jos käytettiin **Bluetooth**[®]-yhteyttä.

Bluetooth[®]-tuotemerkki ja -logot kuuluvat **Bluetooth**[®] SIG, Inc:lle. LG Electronicsilla on lisenssin näiden merkkien ja logojen käyttöön.

Muut tuotenimet ja tavaramerkit kuuluvat omille haltijoilleen.

Laitteen käsittely

Laitteen kuljetuksen aikana

Ole hyvä ja säilytä alkuperäiset pakkaus- ja kuljetusmateriaalit. Mikäli laitetta on kuljetettava, suojaa se pakkaamalla uudelleen alkuperäiseen pakettiin alkuperäisellä tavalla.

Laitteen ulkopintojen puhdistaminen

Älä käytä haihtuvia nesteitä, kuten hyönteismyrkkyjä laitteen läheisyydessä.

Pyyhkiminen voimakkaasti painamalla voi vahingoittaa pintoja.



Älä jätä kumi- tai muovituotteita kosketuksiin laitteen kanssa pitkiksi ajoiksi.

Laitteen puhdistus

Puhdista soitin kuivalla ja pehmeällä liinalla.

Jos pinnat ovat erittäin likaisia, käytä pehmeää, kevyesti mietoon pesuaineliuokseen kostutettua kangasta. Älä käytä voimakkaita liuottimia, kuten alkoholia, bensiiniä tai tinneriä, koska nämä voivat vahingoittaa laitteen pintoja.

Laitteiston tiedot

Yleistä	
AC-sovittimen vaatimukset	DC 18 V  2.67 A, 100 - 240 V, 50/60 Hz
Tehonkulutus	48 W
Mitat (L x K x P)	(450 x 200 x 227) mm
Nettopaino (noin)	5.8 kg
Käyttölämpötila	5 °C - 35 °C (41 °F - 95 °F)
Käyttökosteus	5 % - 90 %
Bus-virransyöttö	USB/iPod/iPhone/iPad : 5 V  2.1 A Micro USB : 5 V  1.0 A

Syöttöliitännät	
PORT. IN	0.5 Vrms (3.5 mm stereo liitin)

Kaiutin	
Lähtöteho	40 W X 2 ch (4 Ω at 1 kHz)
Harmoninen särö	15 %

Kaiuttimet	
Tyyppi	sisään rakennettu
Impedanssi	4 Ω
Nimellinen syöttöteho	40 W
Maksimitulovirta	80 W

- Pidätämme oikeuden mallin ja rakenteen teknisiin muutoksiin ilman eri ilmoitusta.



LG Customer Information Center

(Asiakaspalvelu / Kundeservice / Kundtjänst)

Denmark / Danmark **8088 57 58**

Finland / Suomi **0800 0 LG LG**
(0800 0 54 54)

Norway / Norge **800 187 40**

Sweden / Sverige **0770 LG LG LG**
(0770 54 54 54)

LG Website

www.lg.com