



ESPAÑOL

MANUAL DEL PROPIETARIO

Base de reproducción de

audio inalámbrica

MÚSICA CON ESTILO

Por favor, lea este manual detenidamente antes de utilizar su equipo y guárdelo para referencias futuras.

ND2531



MFL67887413

www.lg.com

Información de seguridad

1

Para comenzar



PRECAUCIÓN
RIESGO DE DESCARGA
ELÉCTRICA NO ABRIR

PRECAUCIÓN: PARA REDUCIR EL RIESGO DE DESCARGA ELÉCTRICA, NO quite la cubierta (ni la parte trasera) de este producto. No hay partes internas que puedan ser reparadas por el usuario, para el mantenimiento solicite personal de servicio calificado.



Este símbolo del rayo con una flecha, dentro de un triángulo equilátero, tiene la intención de alertar al usuario acerca de la presencia de voltaje peligroso, no aislado, dentro de la carcasa del producto, que puede ser de suficiente magnitud para constituir un riesgo de descarga eléctrica a las personas.



El signo de exclamación dentro de un triángulo equilátero tiene la intención de alertar al usuario sobre la presencia de instrucciones importantes de operación y mantenimiento (servicio) en la literatura que acompaña el producto.

ADVERTENCIA: PARA EVITAR EL RIESGO DE FUEGO O DESCARGA ELÉCTRICA, NO exponga este producto a la lluvia ni a la humedad.

ADVERTENCIA: No instale este equipo en un espacio confinado, tal como una biblioteca o unidad similar.

AVISO: Para obtener más información sobre el marcado de seguridad relativo a la identificación del producto y la clasificación del suministro, por favor, refiérase a la etiqueta principal en la parte inferior del aparato.

PRECAUCIÓN con respecto al cable de alimentación

Para la mayoría de los artefactos se recomienda que sean colocados en un circuito exclusivo;

O sea, un circuito con un único tomacorriente que alimenta solo a ese artefacto y no tiene otros tomacorrientes ni ramales. Verifique la página de especificaciones de este manual del propietario para estar seguro. No sobrecargue los tomacorrientes de la pared. Los tomacorrientes y extensiones de cables sobrecargados, sueltos o dañados, los cables de alimentación deshilachados y los aislamientos de los cables dañados o cuarteados son peligrosos. Cualquiera de estas condiciones puede provocar descargas eléctricas o incendios. Examine periódicamente el cable de su artefacto y, si su aspecto indica daños o deterioros, desenchúfelo, deje de usar el artefacto y haga que un centro de servicios autorizado sustituya el cable por un repuesto idéntico. Proteja el cable de alimentación del mal uso físico o mecánico, tal como torceduras, pliegues y pinzamientos, que lo cierren en la puerta o le caminen encima. Preste especial atención a los enchufes, tomacorrientes de pared y a los puntos donde el cable sale del artefacto. Para desconectar la alimentación de la red eléctrica, tire del enchufe del cable de alimentación de red. Al instalar el equipo, asegúrese de que se pueda acceder al enchufe fácilmente.

Este dispositivo está equipado con una batería o acumulador portátil.

Forma segura de quitar la batería del equipo:

Retire la batería o el paquete de baterías usadas siguiendo el orden inverso al de instalación. Para prevenir la contaminación del ambiente y una posible amenaza a la salud de humanos y animales, la batería usada debe ser colocada en un contenedor adecuado en un punto de recolección designado. No se deshaga de las baterías o batería usadas junto con otros desperdicios. Se recomienda que use los sistemas locales de recolección de baterías y acumuladores. La batería no debe ser expuesta a calor excesivo tal como los rayos del sol, el fuego o similares.

PRECAUCIÓN:

- El aparato no debe exponerse al agua (goteo ni salpicaduras) y sobre el aparato no deberán colocarse objetos llenos de agua, como por ejemplo floreros.
- No coloque sobre el aparato fuentes de calor con llama, como velas encendidas.
- Utilice solo el adaptador de ca suministrado con este dispositivo. No utilice una fuente de alimentación de otro dispositivo o fabricante. El uso de otros cables o fuentes de alimentación puede causar daños a la unidad e invalidar la garantía.
- Para evitar el riesgo de incendio o descargas eléctricas, no abra la unidad. Póngase en contacto sólo con personal cualificado.
- No deje la unidad cerca de aparatos de calefacción o expuesta a la luz solar directa o humedad, ni la someta a impactos mecánicos.
- No deje la unidad sobre un lugar inestable, como una estantería elevada. Podría caer debido a las vibraciones del sonido.

Módulo bluetooth

Marca: LG

Modelo: MB0402C2

Registro COFETEL: RCPLGMB12-1341

La operación de este equipo está sujeta a las siguientes dos condiciones:

- (1) es posible que este equipo o dispositivo no cause interferencia perjudicial y,
- (2) este equipo o dispositivo debe aceptar cualquier interferencia, incluyendo la que pueda causar su operación no deseada.

1

Para comenzar

Tabla de contenidos

1 Para comenzar

- 2 Información de seguridad
- 6 Principales características
- 6 Accesorios
- 6 Introducción
- 7 Control Remoto
- 8 Panel frontal
- 8 Panel posterior
- 9 Conexión del adaptador de ca
- 9 Acerca del núcleo de ferrita (Opcional)

2 Funcionamiento

- 10 Funcionamiento básico
- 10 - Cambiar a modo en espera
- 10 - Apagar
- 10 - Operación del dispositivo Android
- 12 - Cómo desactivar el sonido de forma temporal
- 12 - Autoapagado
- 12 - Cómo configurar el efecto de sonido de los BASS (BASS BLAST)
- 13 - Escuche la música de su dispositivo portátil
- 13 Cómo usar la tecnología inalámbrica Bluetooth
- 13 - Cómo escuchar música de un dispositivo Bluetooth
- 15 Uso de la aplicación Bluetooth

3 Solución de problemas

17 Solución de problemas

4 Apéndice

18 Marcas registradas y licencias

18 Manipulación de la unidad

19 Especificaciones

1

2

3

4

Principales características

Pensado para dispositivos Android

Disfrute de la música de su dispositivo Android con una simple conexión

Entrada de portátil

Escuche la música de su dispositivo portátil.

Bluetooth®

Para escuchar música almacenada en su dispositivo Bluetooth.

BASS (BASS BLAST)

Refuerza el efecto de sonido de los BASS (BASS BLAST).

Bluetooth remoto LG

Puede controlar esta unidad por medio de su dispositivo Android por medio de Bluetooth. Esta unidad y su dispositivo Android se deben vincular para Bluetooth. Visite "Google Android Market (Google Play Store)" o use el código QR que se muestra a continuación para buscar aplicaciones de "LG Bluetooth Remote". Para obtener información detallada, consulte la página 15.



(Android OS)

Accesorios

Por favor, verifique e identifique los accesorios suministrados.

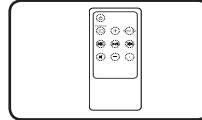

Control remoto (1)

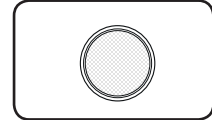

Batería (1)

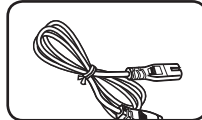

Cable de alimentación (1)

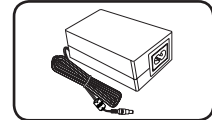

Adaptador de CA (1)

Introducción

Símbolos utilizados en este manual

! Nota

Indica notas especiales y características de operación.

⚠ Precaución

Indica precauciones para prevenir posibles daños por mal uso.

Control Remoto

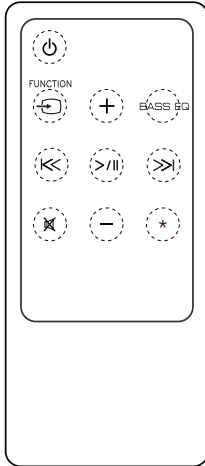

(Energía): Enciende o apaga la unidad.

FUNCTION : Selecciona la función y la fuente de entrada.

+/- (Volumen) : Ajusta el volumen del altavoz.

BASS EQ : Refuerza el efecto de sonido de los BASS (BASS BLAST).

I<</>>I (Saltar/Buscar) :

Salta el avance o rebobinado rápido.

>|| (Reproducir/Pausar) : Inicia o pausa la reproducción.

X (Silencio) : Silencia el sonido.

***** : El botón no está disponible para ninguna función.

Instalación de la batería

1. Gire la tapa de la pila en sentido antihorario con una moneda. A continuación, retire la tapa.

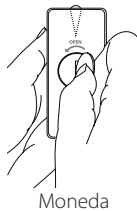

Moneda

2. Inserte y fije la batería con el polo positivo (+) hacia el mismo lado que se encuentra la marca (+) en la tapa de la batería.

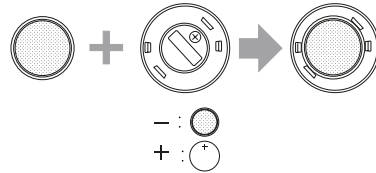

3. Coloque la tapa de la batería en el control remoto y gírela hacia la derecha para cerrarla.

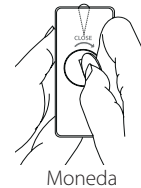

Moneda

Precaución

Si tiene uñas largas, no abra la tapa de la batería con el dedo. Podría romperse una uña.

ADVERTENCIA

NO INGIERA LA PILA. PELIGRO DE QUEMADURAS QUÍMICAS

Precaución

- La batería que se usa en este dispositivo puede presentar riesgos de incendio o quemaduras químicas si no se la trata de la manera adecuada. No vuelva a cargar las baterías y tampoco las desarme, incinere o caliente por encima de los 100 °C (212 °F). Sustituya solamente con baterías con el número de pieza CR2025. Si usa otra batería puede haber riesgo de incendio o explosión. Elimine la batería usada. Mantenga la batería lejos del alcance de los niños. No desarme la batería ni la elimine en el fuego.
- [El mando a distancia incluido con] Este producto contiene una pila de botón. Si se ingiere, puede producir quemaduras internas en sólo 2 horas y causar la muerte. Mantenga las pilas nuevas y usadas alejadas de los niños. Si el compartimento de la pila no se cierra correctamente, deje de usar el producto y manténgalo alejado de los niños. Si cree que alguien puede haber ingerido una pila o haberla introducido en el interior de su cuerpo, acuda a un médico inmediatamente.

1

Para comenzar

1

Para comenzar

Panel frontal

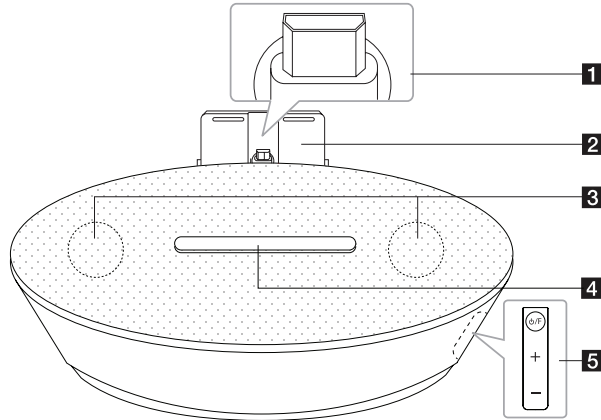

- 1** Estación base para Android
Para conectar su dispositivo Android
- 2** Soporte para dispositivo Android
- 3** Altavoz
- 4** Pantalla
Muestra cada una de las funciones
- 5** **⏻**/F(Energía/Función)
- Encendido: Oprima **⏻**/F para encender la unidad.
- Apagado: Mantenga oprimida **⏻**/F alrededor de 3 segundos para apagar la unidad.
- Selecciona la función y la fuente de entrada.
+/- (Volumen)
Ajusta el volumen del altavoz.

Panel posterior

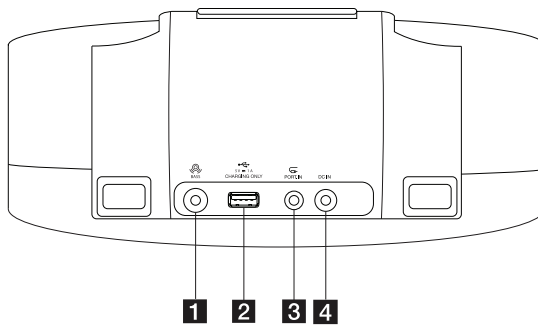

- 1** **BASS**
Refuerza el efecto de sonido de los BASS (BASS BLAST).
- 2** **USB** (Sólo carga)
Carga el dispositivo portátil.
- 3** **PORT.IN**
Escuche la música de su dispositivo portátil.
- 4** **DC IN** (Entrada de adaptador de CA)
Conecta el adaptador de CA suministrado.

! PRECAUCIÓN

Precauciones al usar los botones táctiles.

- Utilice los botones táctiles con manos limpias y secas.
 - En un entorno húmedo, retire toda humedad en los botones táctiles antes de utilizar.
- No pulse los botones táctiles demasiado fuerte para hacerlos funcionar.
 - Si aplica demasiada fuerza, puede dañar el sensor o los botones táctiles.
- Toque el botón que desea hacer funcionar para que active la función correctamente.
- Tenga cuidado de no poner ningún material conductor, como un objeto metálico, sobre los botones táctiles. Puede causar un mal funcionamiento.

! Precaución

Utilice solo el adaptador de ca suministrado con este dispositivo. No utilice una fuente de alimentación de otro dispositivo o fabricante. El uso de otros cables o fuentes de alimentación puede causar daños a la unidad e invalidar la garantía.

1

Para comenzar

Conexión del adaptador de ca

1. Conecte el cable de alimentación suministrado al adaptador de ca.
2. Conecte el cable del adaptador de ca a la entrada del adaptador DC IN.
3. Enchufe el cable de alimentación en un tomacorriente. A continuación, la unidad entra en modo de espera.

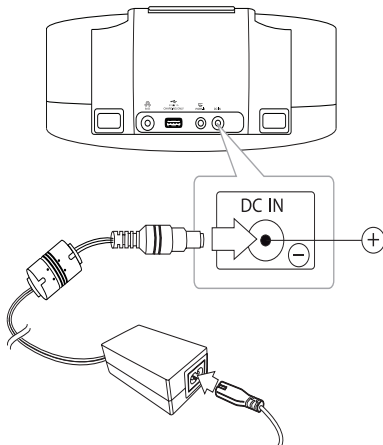

Acerca del núcleo de ferrita (Opcional)

El núcleo de ferrita puede reducir los ruidos.

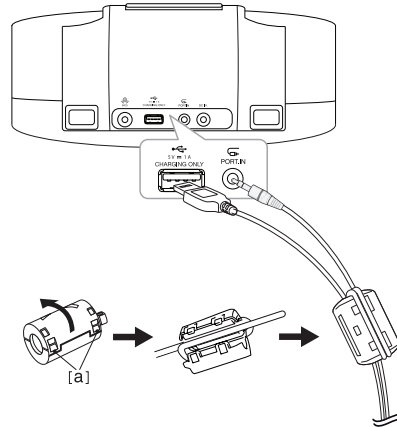

Como fijar el núcleo de ferrita

1. Jale el tope [a] del núcleo de ferrita para abrirlo.
2. Enrolle el cable portátil y el cable USB en el núcleo de ferrita.
3. Cierre el núcleo de ferrita hasta oír un clic.





Funcionamiento básico

Cambiar a modo en espera

Oprima  o mantenga oprimido /F. La luz indicadora LED se iluminará y la última función que seleccionó comenzará a parpadear. Luego, la unidad cambiará a modo en espera.

Apagar

Oprima  o mantenga oprimido /F. La luz indicadora LED se apagará y la unidad se apagará.

Operación del dispositivo Android

Puede disfrutar el sonido de su dispositivo LG Android a través de la base para dispositivos Android que viene con esta unidad. Para ver más detalles sobre el dispositivo Android, consulte la guía para el usuario del mismo.

Para emitir audio desde su dispositivo Android a través de esta unidad, necesita :

- Con el sistema de operación Android : Versión 4.1 (o superior)
- Con un conector micro USB

Con el sistema de operación Android (Versión 4.0 o anterior), esta unidad sólo puede cargarlo y puede disfrutar el audio a través de Bluetooth.

Nota

- Esta unidad tal vez no sea compatible con un dispositivo que no es compatible con la versión 2.0 de *AOA (Android Open Accessory). Es posible que determinados dispositivos no sean compatibles o que no cumplan con el estándar de audio AOA 2.0 USB, lo que ocasionará que el dispositivo se congele o se reinicie al conectarlo directamente a la base y al separarlo del sistema de altavoces. Si tiene este problema, póngase en contacto con el fabricante del dispositivo. Es posible que el dispositivo deba actualizarse con la versión más reciente de software de Jellybean y/o con el estándar de audio AOA 2.0 USB correcto.
- *Sobre la versión 2.0 de AOA (Android Open Accessory) ; Salida de Audio desde el dispositivo Android al Accesorio y HID (Human Interface Device)
- Le recomendamos que le quite la cubierta a su dispositivo Android antes de ponerlo en la base.
- Antes de conectarlo, compruebe la posición correcta del cable para hacerlo. Consulte las páginas 8 a 9.
- Dependiendo del tamaño de su dispositivo Android algunos dispositivos tal vez no se puedan insertar en la base. En ese caso, puede disfrutar el audio a través de Bluetooth.

1. Verifique la orientación del conector micro USB de su dispositivo Android.

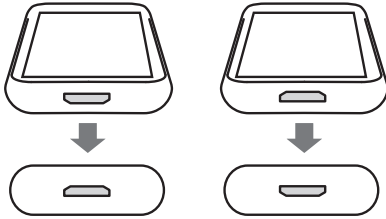

2. Puede girar la estación base para dispositivos Android.
Si quiere girar la base, jale la base hacia arriba y luego gírela hacia la derecha o la izquierda.

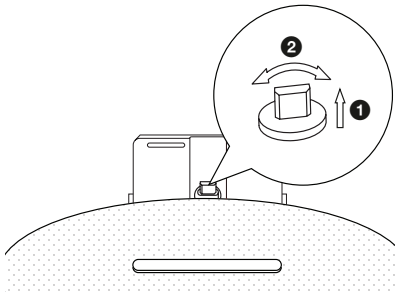

3. Instale el soporte para el dispositivo Android.

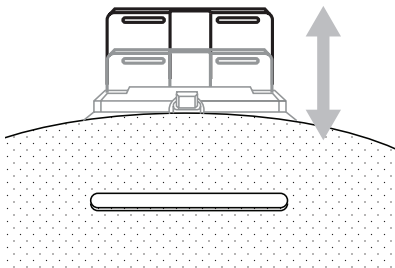

4. Coloque el dispositivo Android firmemente.

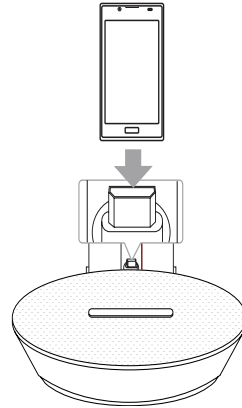



5. Oprima **FUNCTION** o **o/F** para seleccionar la función (Teléfono).

Para	hacer esto
Reproducir	Oprima >/II .
Pausar	Durante la reproducción, oprima >/II .
Saltar	Durante la reproducción, oprima I<</>>I para ir al siguiente archivo o para regresar al comienzo del archivo actual. Durante la reproducción, oprima I<< brevemente dos veces para regresar al archivo anterior.

! Nota

- Si la conexión del teléfono muestra un error, revise los siguientes problemas:
 - El dispositivo Android no está conectado firmemente.
 - Esta unidad reconoce a dispositivo Android como un dispositivo desconocido.
 - El dispositivo Android no se ha reiniciado.
 - Revise la configuración del tipo de conexión USB de su dispositivo Android.
- Cuando desconecta el dispositivo Android de la estación base durante la reproducción, es posible que la reproducción continúe.
- En caso de que la unidad no emita sonidos, ajuste el volumen de su dispositivo Android.
- Cuando conecta el Bluetooth durante la reproducción de su dispositivo Android, la salida de audio queda silenciada temporalmente.
- El tiempo de carga puede variar según el dispositivo Android.
- (Es posible que algunos dispositivos Android no se carguen).
- Dependiendo de la posición y orientación del conector micro USB del dispositivo Android, se conecta en la posición vertical u horizontal. Puede girar el conector micro USB.
- Si su dispositivo Android no es compatible con la versión 2.0 de AOA (Android Open Accessory), esta unidad solo puede cargar su dispositivo Android aunque el dispositivo Android tenga sistema operativo 4.1 (o posterior).

Cómo desactivar el sonido de forma temporal

Presione  para silenciar el sonido. Puede silenciar el sonido para contestar el teléfono, por ejemplo. Para cancelar la función de silencio, presione nuevamente  o ajuste el volumen presionando +/- (Volumen).

Autoapagado

Este unidad se apagará sola para ahorrar energía en caso de que la unidad principal no esté conectada a un dispositivo externo y no se use durante 25 minutos. Además, esta unidad se apagará si no hay ninguna entrada conectada en la entrada análoga después de seis horas.

Cómo configurar el efecto de sonido de los BASS (BASS BLAST)

Puede escuchar música configurando el efecto de sonido de los BASS (BASS BLAST). Oprima **BASS EQ** o  **BASS** repetidamente. Así podrá reforzar el sonido de los BASS (BASS BLAST).

LED  Encendido : BASS (BASS BLAST)

LED  Apagado : BYPASS

Escuche la música de su dispositivo portátil

La unidad puede usarse para reproducir música desde muchos tipos de dispositivos portátiles. (El cable portátil no se suministra como accesorio con la unidad).

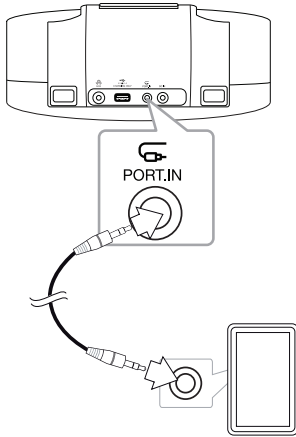

1. Conecte el dispositivo externo a la conexión **PORT.IN** de la unidad.
2. Encienda la unidad usando el **POWER**.
3. Seleccione la función **PORTABLE** al oprimir **FUNCTION** o **POWER**.
4. Encienda el dispositivo portátil e inicie la reproducción de la música

Cómo usar la tecnología inalámbrica Bluetooth

Uso de la tecnología Bluetooth

Bluetooth® es una tecnología inalámbrica de comunicación para conexiones de corto alcance.

El alcance disponible es de 10 metros.

El alcance disponible es de 10 metros.

La conexión de dispositivos individuales bajo tecnología inalámbrica **Bluetooth**® no incurre en ningún cargo. Se puede utilizar un teléfono móvil con tecnología inalámbrica **Bluetooth**® a través de Cascade, si la conexión se ha realizado con tecnología inalámbrica **Bluetooth**®.

Dispositivos disponibles: Teléfono móvil, MP3, computadora portátil, PDA.

Perfiles de Bluetooth

Para usar la tecnología inalámbrica Bluetooth, los dispositivos deben poder interpretar ciertos perfiles. Esta unidad es compatible con el siguiente perfil.

A2DP (Advanced Audio Distribution Profile, perfil avanzado de distribución de audio)

Cómo escuchar música de un dispositivo Bluetooth

Antes de iniciar el procedimiento de vinculación, asegúrese de que la función Bluetooth esté encendida en el dispositivo Bluetooth. Consulte la guía de usuario de su dispositivo Bluetooth. Una vez realizada la operación de vinculación no es necesario volver a realizarla.

1. Seleccione la función Bluetooth con **FUNCTION** o **POWER**. El LED de Bluetooth "Bluetooth" parpadea en la pantalla.
2. Ponga en funcionamiento el dispositivo Bluetooth y realice la operación de vinculación. Durante la búsqueda de esta unidad con el dispositivo Bluetooth, quizás se muestre una lista de los dispositivos encontrados en la pantalla del dispositivo Bluetooth, dependiendo del tipo de dispositivo Bluetooth de que se trate. Su unidad aparecerá como "LG Docking (XX:XX)".

! Nota

XX:XX son los últimos cuatro dígitos de la dirección de BT. Por ejemplo, si su unidad tiene una dirección de BT como, por ejemplo, 9C:02:98:4A:F7:08, verá "LG Docking (F7:08)" en el dispositivo Bluetooth.

- Ingrese el código PIN.
Código PIN: 0000

! Nota

Dependiendo del tipo de dispositivo Bluetooth, algunos dispositivos no requieren un código PIN.

- Cuando la unidad se conecta correctamente con su dispositivo Bluetooth, el LED de "Bluetooth" dejará de parpadear.

! Nota

- Dependiendo del tipo de dispositivo Bluetooth, algunos dispositivos tienen una forma de vinculación diferente.
- Intente realizar el procedimiento de emparejamiento si el nombre de su dispositivo no aparece en la lista.

- Escuchar música.
Para reproducir la música almacenada en su dispositivo Bluetooth, consulte la guía del usuario del dispositivo Bluetooth.
El nivel del volumen de Bluetooth se ajustará según el nivel de volumen de su dispositivo Bluetooth.

! Nota

- El sonido del aparato principal puede estar distorsionado si sube el volumen del dispositivo Bluetooth por encima de los dos tercios o más.
- Cuando utilice la función Bluetooth, ajuste el volumen de un dispositivo Bluetooth a un nivel adecuado para escucharlo.

! Nota

- Después de conectar el dispositivo a la unidad mediante Bluetooth, la función cambia automáticamente a BT.
- Después de buscar esta unidad en su dispositivo Bluetooth, conecte el dispositivo Bluetooth a esta unidad. Luego, reproduzca la canción que desee.
- El sonido puede interrumpirse cuando otra onda electrónica interfiere en la conexión.
- No puede controlar el dispositivo Bluetooth con esta unidad.
- La vinculación está limitada a un dispositivo Bluetooth por cada unidad, no se admite la vinculación múltiple.
- Aunque la distancia entre el Bluetooth y la unidad sea inferior a 10 m, no se puede conectar el dispositivo Bluetooth si hay obstáculos entre ellos.
- Según el tipo de dispositivo, es posible que no pueda utilizar la función Bluetooth.
- Puede disfrutar del sistema inalámbrico usando el teléfono, un MP3, una computadora portátil, etc.
- Cuando el Bluetooth no está conectado, el LED "  " parpadea en la pantalla.
- La conexión será desconectada en caso de mal funcionamiento eléctrico provocado por otros dispositivos que utilicen la misma frecuencia, tales como equipamiento médico, microondas o dispositivos LAN inalámbricos.
- La conexión será desconectada si alguien se para entre el dispositivo Bluetooth y el reproductor, o interrumpe la comunicación de otra forma.
- Si se aumenta la distancia entre el Bluetooth y la unidad, la calidad del sonido será cada vez peor. La conexión se interrumpe si la separación entre el Bluetooth y la unidad sobrepasa el rango de funcionamiento del Bluetooth.
- El dispositivo con tecnología inalámbrica Bluetooth se desconecta si se apaga la unidad principal o si el dispositivo se aleja a más de 10 m de la unidad principal.
- Si el dispositivo Bluetooth se desconecta, se debe conectar el dispositivo Bluetooth a la unidad.

Uso de la aplicación Bluetooth

Uso de la aplicación "LG Bluetooth Remote"

La aplicación "LG Bluetooth Remote" trae un conjunto de nuevas funciones para su unidad. Para disfrutar de más funciones, le recomendamos que descargue e instale sin costo "LG Bluetooth Remote". La aplicación BT estará disponible para la versión de software Versión 2.3.3 (o superior).

Instalación de la aplicación "LG Bluetooth Remote" desde "Google Android Market"

1. Toque el ícono de Google Android Market (Google Play Store).
2. Digite "LG Bluetooth Remote" en la barra de búsqueda.
3. Encuentre y toque "LG Bluetooth Remote" en la lista de resultados para iniciar la descarga de la aplicación de Bluetooth.
4. Toque el ícono para la instalación.
5. Toque el ícono para la descarga.

! Nota

- Asegúrese de que el dispositivo Bluetooth encendido esté conectado a Internet.
- Asegúrese de que el dispositivo Bluetooth encendido esté equipado con "Google Android Market (Google Play Store)".
- Si quiere más información, consulte la explicación de la aplicación BT en "Google Android Market (Google Play Store)".

Instale la aplicación "LG Bluetooth Remote" usando el código QR

1. Instale la aplicación "LG Bluetooth Remote" usando el código QR. Utilice el software de búsqueda para buscar el código QR.
2. Toque el ícono para la instalación.
3. Toque el ícono para la descarga.

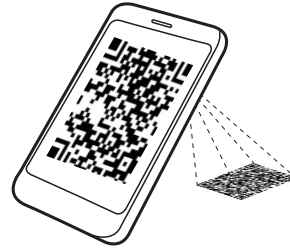

(Android OS)

! Nota

- Asegúrese de que el dispositivo Bluetooth encendido esté conectado a Internet.
- Asegúrese de que el dispositivo Bluetooth encendido tenga una aplicación de software de búsqueda. Si no la tiene, descárguela desde "Google Android Market (Google Play Store)".

Activación de Bluetooth con la aplicación "LG Bluetooth Remote"



La aplicación "LG Bluetooth Remote" permite conectar su dispositivo Bluetooth a esta unidad.

1. Toque el ícono de la aplicación "LG Bluetooth Remote" en la pantalla de su dispositivo para abrir la aplicación "LG Bluetooth Remote" y vaya al menú principal.
2. Toque [Setting] y seleccione la unidad que desee.
3. Si desea obtener información adicional sobre el funcionamiento, toque [Setting] y [Help].

! Nota

- La aplicación BT estará disponible en la versión de software de la siguiente manera; SO Android: Versión 2.3.3 (o superior)
- Si coloca el dispositivo Android en la estación base de esta unidad mientras el dispositivo Android está conectado a esta unidad mediante conexión Bluetooth, la conexión Bluetooth se desactivará.
- Mientras usa Bluetooth, no puede activar la aplicación BT. Desconecte el dispositivo Bluetooth que ha conectado si quiere usar la aplicación BT correctamente.
- Si usa la aplicación Bluetooth para el funcionamiento, habrá algunas diferencias entre la aplicación Bluetooth y el control remoto que se suministra. Utilice el control remoto que se suministra cuando sea necesario.
- Si utiliza la aplicación BT con el dispositivo Bluetooth conectado, es posible que la conexión Bluetooth que conectó anteriormente se desconecte. (Dependiendo del sistema operativo del teléfono inteligente este proceso puede ser diferente).
- Dependiendo del dispositivo Bluetooth, es posible que la aplicación BT no funcione.
- Al usar la aplicación BT con control remoto, es posible que el funcionamiento puede ser diferente.
- Dependiendo del tipo de sistema operativo, hay diferencia en el funcionamiento de la aplicación BT.
- Si ya conectó el dispositivo Bluetooth a otra unidad, desconecte la primera conexión. Entonces podrá controlar el reproductor a través de la aplicación BT.
- Es posible que se interrumpa la conexión que haya establecido si selecciona otra aplicación o cambia la configuración del dispositivo conectado a través de la aplicación BT. En ese caso, revise el estado de la conexión.
- No conecte el dispositivo Android al puerto USB con un cable. De esa manera la conexión Bluetooth se desconectará.
- Después de conectar la aplicación BT, es posible que la música se escuche en su dispositivo. En ese caso, vuelva a repetir el procedimiento para la conexión.

Solución de problemas

Problema	Corrección
No hay energía.	<ul style="list-style-type: none"> • Conecte el cable de alimentación. • Verifique la condición operando otros dispositivos electrónicos.
No hay sonido.	<ul style="list-style-type: none"> • Oprima  FUNCTION o  /F y luego elija la función seleccionada. • Compruebe si el sistema operativo de su dispositivo es la 4.1 (o superior). • Compruebe si su dispositivo es compatible con AOA 2.0 • Ajuste el volumen de su dispositivo portátil.
El control remoto no funciona correctamente.	<ul style="list-style-type: none"> • Utilice el control remoto a una distancia de alrededor de 23 pies (7 m). • Quite los obstáculos entre el control remoto y la unidad. • Reemplace la batería con una nueva.
El dispositivo Android no funciona.	Conecte el dispositivo Android a la unidad correctamente.
El acoplamiento Bluetooth no funciona correctamente.	<ul style="list-style-type: none"> • Apague y encienda el Bluetooth de su dispositivo Bluetooth, e intente de nuevo el acoplamiento. • Asegúrese de que el dispositivo Bluetooth esté encendido. • Retire los posibles obstáculos en la trayectoria entre el dispositivo Bluetooth y la unidad. • Dependiendo del tipo de dispositivo Bluetooth o el entorno, el dispositivo podría no acoplarse con la unidad. • Cuando el dispositivo Bluetooth ya esté conectado con otra unidad, desconecte la conexión Bluetooth en primer lugar. A continuación, podrá controlar su unidad a través de la aplicación BT. • Dependiendo del dispositivo Bluetooth, la aplicación BT podría no funcionar en determinadas condiciones. • La conexión realizada puede desconectarse si selecciona otra aplicación o cambia la configuración del dispositivo conectado a través de la aplicación BT. En tal caso, compruebe el estado de la conexión.

Marcas registradas y licencias



La tecnología inalámbrica **Bluetooth**® es un sistema que permite el contacto por radio entre dispositivos electrónicos dentro de un rango máximo de 10 metros.

La conexión de aparatos individuales con tecnología inalámbrica **Bluetooth**® no supone ningún gasto. Se puede utilizar un teléfono móvil con tecnología inalámbrica **Bluetooth**® a través de Cascade, si la conexión se ha realizado con tecnología inalámbrica **Bluetooth**®.

El término, la marca y los logotipos **Bluetooth**® son propiedad de **Bluetooth**® SIG, Inc. y cualquier uso de dichas marcas por LG Electronics se hará bajo licencia.

Otras marcas registradas y nombres comerciales son propiedad de sus respectivos propietarios.

Manipulación de la unidad

Envío del aparato

Por favor, conserve la caja y los materiales de embalaje originales. Si necesita enviar la unidad, para máxima protección, vuelva a embalarla como la recibió originalmente de fábrica.

Para mantener las superficies exteriores limpias

No utilice líquidos volátiles, del tipo pulverizadores insecticidas, cerca del aparato.

Si limpia apretando con fuerza, podría dañar la superficie.

No deje productos de goma o plástico en contacto con la unidad durante un periodo prolongado de tiempo.

Limpieza de la unidad

Para limpiar el reproductor, utilice un paño suave y seco. Si las superficies están muy sucias, utilice un trapo suave ligeramente humedecido con una solución detergente suave. No utilice productos fuertes, como el alcohol, la bencina o el disolvente, porque podrían dañar la superficie de la unidad.

Especificaciones

Generales	
Requerimientos del adaptador de CA	DC 12 V \equiv 1.5 A 100 -240 V~ 50/ 60 Hz
Consumo de energía	18 W
Dimensiones (An x Al x Pr)	275 X 90 X 170 mm
Peso neto (aprox.)	1,3 kg
Temperatura de funcionamiento	5 °C a 35 °C (41 °F a 95 °F)
Humedad de operación	5 % a 90 %

Entradas	
ENTRADA PORTÁTIL	500 mV (conector estereofónico de 3.5 mm)

USB	
Versión de USB	USB 1.1
Suministro de energía del Bus	DC 5 V \equiv 1 A, dispositivo Android: DC 5 V \equiv 1.5 A

Amplificador	
Potencia de salida	5 W + 5 W (8 Ω a 1 kHz)
T.H.D	10 %

Altavoces	
Tipo	Incorporados
Impedancia nominal	8 Ω
Potencia de entrada nominal	5 W
Alimentación de entrada máx.	10 W

- Los diseños y especificaciones están sujetos a cambio sin previo aviso.



Sor Juana Inés de la Cruz 555
Col. San Lorenzo Industrial
Tlalnepantla de Baz Estado de México C.P.
54033
Tel. (55) 5321-1919
Lada sin costo 01 (800) 347 1919
LG Electronics México S.A. de C.V.

