



中文

用户手册

DVD组合音响

操作本系统前，请仔细阅读本手册并妥善保管以备后用。

DH6530T (DH6530T, S63T1-S/ C/ W)



MFL67854245

安全信息



警告和注意

电击危险 请勿打开



小心: 为了减少电击的危险，请勿拆下前盖（或后盖）内部没有任何用户可以维修的零部件如需维修，请联系专业维修人员。



三角形内的闪电箭头符号警示用户，产品外壳存在未绝缘的危险电压，会产生对人身造成电击的危险。



三角形内的惊叹号提醒用户，随机器一起提供的印刷品中包含重要的操作和维护（维修）指南。

警告: 为了减少火灾或电击的危险，请勿使此产品淋雨或暴露在潮湿的空气中。

警告: 不要将此设备安装在狭窄的空间中，例如书柜或类似的空间。

小心: 不要挡住任何通风孔。按照制造商的使用说明进行安装。

机壳上的槽和开孔供通风之用，以确保产品能够可靠工作并防止内部过热。请不要将此产品放置在床上、沙发上、地毯或其它类似物品上，以免堵住通风孔。此产品不能采用内置式安装，如安装在书架或其它架子上，除非制造商的说明书中允许这样安装。



小心: 本产品使用了激光系统。

为了确保正确使用本产品，请仔细阅读本手册并妥善保管以备后用。如机器需要维修，请联系授权的服务中心。

使用非本手册指定的遥控器、调节器或功能可能导致辐射的危险。

为了避免直接暴露在激光中，请不要打开外壳。

电源线注意事项

多数电器都建议使用专用电路；

也就是说，单个插座电路只供该电器使用，并且没有额外的插座或分支电路。请检查此用户手册中的规格页加以确认。

请不要让电源插座过载。插座过载、插座松动或损坏、电线加长、电线磨损、电线损坏或出现裂纹都会产生危险。出现任意一种情况都会导致电击或火灾。请定期检查电器电源线，如果有损坏的迹象，拔出插头，停止使用此电器，然后由被授权的服务中心将其正确更换。保护电源线不受物理或机械破坏，如缠绕、弯曲、挤压、卡在门里或者在上面踩踏。注意保护好插头、插座和电器电源线引出部位。

若要断开电源，请拔出电源线插头。安装本产品时，确保电源插头方便使用。

此设备配备便携式电池或蓄电池。

从设备中拆下电池或电池组的安全方法：

按照与装配时相反的顺序拆下旧电池或电池组。为防止污染环境或对人和动物的健康构成威胁，将废旧电池或电池组放在指定收集点的适当容器中。不要将电池或电池组与其它废品一起处置。建议您使用本地的免偿电池和蓄电池。请勿将电池暴露在过热的环境中，如阳光、明火或类似环境中。

小心：本设备不能暴露在水中，也不能滴入或溅入水分。也不能将任何装有液体的物品如花瓶放置在设备上。

版权声明

- 本产品包含版权保护技术，此技术受美国专利法以及其它知识产权法的保护。使用此版权保护技术必须得到 Rovi 公司的授权。您只能将其用于家庭观看或其它受限的观看，除非得到 Rovi 公司的另外授权。严禁进行反向设计和分解。
- 根据美国和其他国家的版权法，未经授权对电视节目、录影带、BD-ROM 光碟、DVD、CD 和其他材料进行录制、使用、播放、分发或修改，将承担民事和/或刑事责任



准备开始

| | |
|--|--|
| | <p>仅适用于非热带气候条件下安全使用。</p> |
| | <p>ཚ་བའི་སྐུལ་གྱི་གནས་གཤིས་མིན་པའི་སྐུལ་ཁོ་ནར་ཉན་མེད་བེད་སྤྱོད་བྱས་འཇུག་།</p> |
| | <p>අහිමිවූ ඔබගේ බැටරිය ඔබගේ ජීවිතයට හා පරිසරයට හානි සිදු කිරීමට හේතු වීමට හැකි බවට සලකන්න.</p> |
| | <p>Dan hab yungh youq gij dienheiq diuzgen mbouj dwg diegndat haenx ancienz sawjyunguh.</p> |
| | <p>غەبىرى ئىسسىق باھاباغ ھاۋا كىلىماتى شارائىتىدىلا بىخەتەر ئىشلەتكىلى بولىدۇ</p> |

| |
|---|
| <p>注意 如果电池更换不当会有爆炸危险。 只能用同样类型或等效类型的电池来更换。</p> |
| <p>གལ་སྲིད་གྲོག་སྤྱོད་བྱེད་པའི་ཚུན་ལྷན་པའི་གསལ་འབྲུང་བའི་ཉན་ཁ་ཡོད་པ་དང་། རིགས་མཚན་སྐོར་སྐོར་བྱི་གྲོག་སྤྱོད་ཁོ་ན་བཞིན་ལྷན་པའི་འཇུག་བྱུང་གོམ།</p> |
| <p>අහිමි ඔබගේ බැටරිය ඔබගේ ජීවිතයට හා පරිසරයට හානි සිදු කිරීමට හේතු වීමට හැකි බවට සලකන්න.</p> |
| <p>دىققەت باتارىيىنى ئالماشتۇرۇش مۇۋاپىق بولمىسا، پارتىلاش خەۋىرى بار ئوخشاش تىپلىق ياكى تەڭ ئۈنۈملۈك باتارىيىنى ئالماشتۇرۇڭ</p> |
| <p>Louzim Danghnaeuz denyouz vuenh ndaej mbouj habdangq aiq miz gij yungyiemj fatseng bauqcaq Cijndaej yungh gij denyouz doengzyiengh loihhingz roxnaeuz daengjyauq loihhingz haenx vuenh</p> |

| | |
|--|---|
| | <p>仅适用于海拔2000m以下地区安全使用。</p> |
| | <p>ལྷ་མཚོའི་ངོ་བོ་ལས་མཚོ་ཚད་སྤྱི་དུང་ལོ་ལྔ་མཚན་གྱི་སྐུལ་ཁོ་ནར་ཉན་མེད་བེད་སྤྱོད་བྱས་འཇུག་།</p> |
| | <p>2000 m ට අඩු උසක ප්‍රදේශවලදී පමණක් ඔබගේ බැටරිය ඔබගේ ජීවිතයට හා පරිසරයට හානි සිදු කිරීමට හේතු වීමට හැකි බවට සලකන්න.</p> |
| | <p>Dan hab yungh youq gij digih hajibaz 2000m doxroengz haenx ancienz sawjyunguh.</p> |
| | <p>دېڭىز يۈزىدىن 2000 مېتىر تۆۋەن رايۇنلاردىلا بىخەتەر ئىشلەتكىلى بولىدۇ</p> |

目录表

1 准备开始

- 2 安全信息
- 8 特有功能
 - 8 - 便携输入
 - 8 - USB 直接录制
 - 8 - 全高清设置
 - 8 - 家庭影院音响设置
- 8 附件
- 9 介绍
 - 9 - 可播放光碟
 - 9 - 关于“ \odot ”符号显示
 - 9 - 此手册中使用的符号
 - 9 - 区域代码
- 10 可播放文件的要求
- 11 遥控器
- 12 前面板
- 13 后面板

2 连接中

- 14 组装音箱
- 16 将音箱连接到本机上
- 17 系统布置
- 18 连接到电视机
 - 18 - 高清输出连接
 - 19 - 视频连接
 - 20 - 分辨率设置
- 20 视频输出分辨率
- 21 可选设备连接
 - 21 - AUX IN(功放输入)连接
 - 21 - 音频(PORT. IN)连接
 - 21 - 收听便携式播放器或外部设备中的音乐
 - 22 - USB 连接
 - 23 - 光纤输入连接
 - 23 - 家庭影院音响设置
- 24 天线连接

3 系统设置

- 25 调整设置
 - 25 - OSD 初始语言设置 - 可选
 - 25 - 显示和退出设置菜单
 - 26 - 语言
 - 26 - 画面
 - 27 - 音频
 - 28 - 锁定(双亲控制)
 - 29 - 其它

4 操作

- 30 使用主菜单
- 30 基本操作
- 31 其它操作
 - 31 - 在屏幕上显示光碟信息
 - 32 - 显示 DVD 菜单
 - 32 - 显示 DVD 标题
 - 32 - 1.5 倍速播放
 - 32 - 屏幕保护
 - 32 - 从指定的时间开始播放
 - 32 - 恢复播放
 - 32 - 变更字幕代码
 - 33 - 标记播放
 - 34 - 观看照片文件
 - 35 - 睡眠定时器设置
 - 35 - 夜光调节
 - 35 - 静音
 - 35 - 最后场景记忆
 - 35 - 电源恢复 - 可选
 - 35 - 制式选择 - 可选
 - 35 - 调节音箱音量设置
 - 35 - VOCAL FADER(人声消除)
 - 35 - 自动关机
- 36 电台操作
 - 36 - 收听电台
 - 36 - 预设电台
 - 36 - 删除所有已保存的广播台信息
 - 36 - 删除已存储的电台
 - 36 - 增强调频接收效果
- 37 声音调整
 - 37 - 设置环绕模式
- 38 高级操作
 - 38 - 录制到 USB 设备中

5 故障排除

39 故障排除

6 附录

40 维护
40 - 搬运本机
40 - 光碟说明
41 区域代码
42 语言代码
43 商标和许可证
44 规格

1

2

3

4

5

6

1

准备开始

特有功能

便携输入

收听来自便携式设备的音乐。(MP3、笔记本电脑等)

USB 直接录制

将 CD 中的音乐录制到您的 USB 设备中。

全高清设置

通过简单设置观看全高清图像。

家庭影院音响设置

使用 5.1 (2.1 或 2.0) 声道模式收听来自电视、DVD 和数字设备的声音。

附件

请检查并确认随机附件。



遥控器 (1)

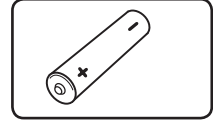

电池 (1)

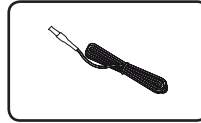

FM 天线 (1)

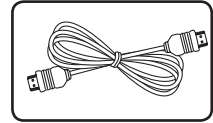

高清线 (1)

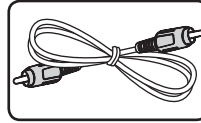

视频线 (1)

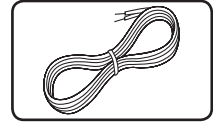

音箱线 (5)

介绍

可播放光碟

本机可播放音频标题、DivX、MP3、WMA 和/或 JPEG 文件的 DVD±R/RW 和 CD-R/RW 光碟。由于录音质量、光碟物理状况的原因，或者因为录音设备和授权软件的性质不同，一些 DVD±RW/DVD±R 或 CD-RW/CD-R 光碟不能在本机播放。

| | |
|--|---|
|  | DVD-VIDEO (8 cm / 12 cm 光碟) 诸如影片之类可购买或租借的光碟。 |
|  | DVD±R (8 cm / 12 cm 光碟) 仅视频格式和封盘光碟 |
|  | DVD±RW (8 cm / 12 cm 光碟) 仅视频格式和封盘光碟 |
|  | DVD+R: 仅视频格式 也支持双层光碟 |
|  | DVD+RW (8 cm / 12 cm 光碟) 仅视频格式和封盘光碟 |
|  | 音频 CD: 音乐 CD 或者可购买到的音乐 CD 格式的 可记录光盘 (CD-R) 或可重复擦写光盘 (CD-RW)。 |

关于“⊗”符号显示

在操作过程中电视屏幕中出现“⊗”时，表示此手册中介绍的功能对于指定的 DVD 视频光碟无法使用。

此手册中使用的符号

| | |
|---|--|
|  | DVD-Video, DVD±R/RW 模式或 Video 模式并已封盘的 DVD±R/RW |
|  | 音频 CD |
|  | USB/光碟中包含的电影文件 |
|  | USB/光碟中包含的音乐文件 |
|  | USB/光碟中包含的图片文件 |

! 注意

表示特别说明和操作功能。

! 提示

表示方便使用的提示和技巧。

! 小心

表示应注意防止使用不当造成损坏。

区域代码

此机器背面印有一个地区代码。本机只能播放其背面标出的 DVD 光碟或标记为“ALL”的光碟。

- 绝大部分 DVD 光碟在封面上都有一个地球图标，里面显示了一个或多个代码。此代码必须与您机器的区域代码相符合，否则将无法播放此光碟。
- 如果您在播放器上播放具有不同区域代码的 DVD 光碟，则电视屏幕上会出现一条信息“Check Regional Code (检查区域码)”。

可播放文件的要求

MP3/WMA 音乐文件要求

MP3/WMA 光碟与本播放器的兼容性限制如下：

- 采样率：32 到 48 kHz (MP3)，32 到 48 kHz (WMA)
- 比特率：32 到 320 kbps (MP3)，40 到 192 kbps (WMA)
- 支持版本：v2, v7, v8, v9
- 最多文件数：999。
- 文件扩展名：“.mp3” / “.wma”
- CD-ROM 文件格式：ISO9660/ JOLIET
- 因此我们建议您使用可以创建 ISO 9660 文件系统的 Easy-CD Creator。
- 在格式化可擦写光碟时，要使光碟与 LG 播放器兼容，您必须将光碟的格式项设为 [Mastered]。当将此选项设为 Live File System 时，您将不能在 LG 播放器上使用此光碟。(Mastered/Live File System: 用于 Windows Vista 的磁盘格式系统)

照片文件要求

本机对兼容的照片文件有以下限制：

- 最大宽度像素：2 760 x 2048 像素
- 最多文件数：999。
- 由于光碟的刻录格式和条件不同，有些光碟可能无法使用。
- 文件扩展名：“.jpg”
- CD-ROM 文件格式：ISO9660/ JOLIET

DivX 文件要求

该播放器兼容的 DivX 光碟有以下限制：

- 可用的分辨率：720 x 576 (宽 x 高) 像素
- DivX 字幕的文件名不得超过 45 个字符。
- 如果 DivX 文件中有无法表示的代码，则它将在屏幕中显示为“_”。
- Frame rate (帧频)：小于 30 fps
- 如果录制文件的视频和音频结构不是隔行的，则既可以输出视频，也可以输出音频。
- 可播放的 DivX 文件：“.avi”，“.mpg”，“.mpeg”，“.divx”
- 可播放字幕格式：SubRip(*.srt/*.txt)，SAMI(*.smi)，SubStation Alpha(*.ssa/*.txt)，MicroDVD(*.sub/*.txt)，SubViewer 2.0(*.sub/*.txt)，Vobsub(*.sub)
- 可播放的编解码器格式：“DIVX3.11”，“DIVX4”，“DIVX5”，“DIVX6”，“MP4V3”，“3IVX”。
- 可播放的音频格式：“AC3”，“PCM”，“MP3”，“WMA”。
- 采样率：32 到 48 kHz (MP3)，32 到 48 kHz (WMA)
- 比特率：32 到 320 kbps (MP3)，40 到 192 kbps (WMA)
- 对于 Live 文件系统格式的光碟，您不能在此播放器上进行播放。
- 在播放 DivX 文件过程中，如果电影文件的名称不同于字幕文件的名称，则不能显示字幕。
- 如果播放不同于 DivXspec 的 DivX 文件，设备可能不会正常运转。

遥控器

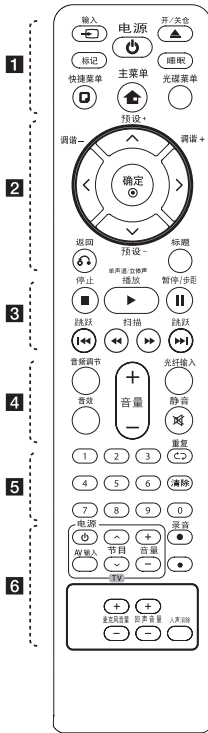

电池安装

拆下遥控器背面的电池盖，放入一节（型号为 AAA）电池，并且使 **+** 和 **-** 方向放置正确。

.....**1**.....

- 输入**：更改输入源。
- 标记**：标记播放列表。
- 电源**：打开或关闭本机。
- 开/关仓**：打开或关闭光盘托盘。

睡眠：将系统设定为在某一指定时间自动关闭。

（夜光调节：显示窗口变暗一半。）

快捷菜单：进入屏幕菜单显示。

主菜单：显示主菜单。

光碟菜单：进入 DVD 光碟菜单。

.....**2**.....

上/下/左/右：用来导航屏幕菜单显示。

预设 -/+：选择电台节目。

调谐 -/+：调到要收听的电台。

.....**3**.....

确定：确认菜单选择。存储电台。

返回：在菜单中返回或退出设置菜单。

标题：如果当前 DVD 标题含有菜单，则屏幕上会出现标题菜单。否则不会显示光碟菜单。

.....**3**.....

- 停止**：停止播放。
- 播放, 单声道/立体声**：开始播放。选择单声道/立体声。
- 暂停/步距**：暂停播放。
- 跳跃**：转至下一或上一章节/ 曲目文件。
- 扫描**：向前或向后搜索。

.....**4**.....

音频调节：设置音箱的音量。

音效：选择音效模式。

音量 +/-：调节音箱音量。

光纤输入：直接将输入源更改为光纤输入。

静音：静音。

.....**5**.....

0 到 9 数字按钮：在菜单选项中进行数字选取。

重复：选择播放模式。（随机播放模式、重复播放模式）

清除：在设置密码时清除数字。

.....**6**.....

电视机控制按钮：控制电视。（仅为 LG 电视机）

您可以控制音量、输入信号和 LG 电视的电源开关。

按住 **电源** 并反复按 **节目** (**上/下**) 按钮直到打开或关闭电视机。

录音：USB 直接录制。

*****：此按钮不可用。

麦克风音量 +/-：调节麦克风音量。

回声音量 +/-：调节回声音量。

人声消除：您可以减弱不同音乐中歌手的声音来使用卡拉 OK 功能。

前面板

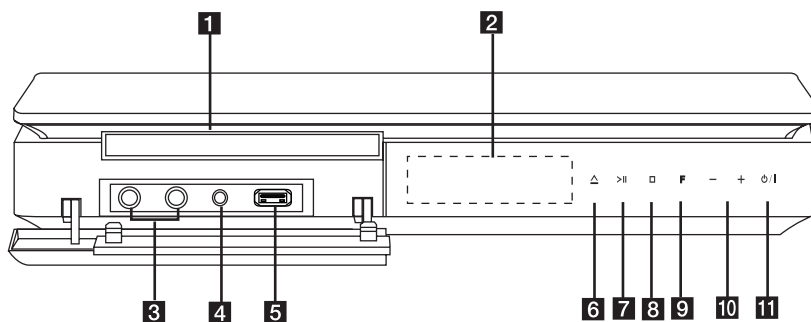
1
准备开始

- 1** 光碟托盘
- 2** 显示窗口
显示本机当前状态。
- 3** 麦克风插孔 1/2
- 4** PORT. IN(便携式)
连接到带音频输出的便携式播放器。
- 5** USB 端口
连接 USB 设备。
- 6** △ (打开/关闭)
打开或关闭光碟托盘。
- 7** >|| (播放/暂停)
开始播放。
暂停播放，再按一下退出暂停模式。
- 8** □ (停止)
停止播放。
- 9** F (功能)
更改输入源或功能。
- 10** -/+ (音量)
调节音箱音量。
- 11** ⏻/⏿ (电源)
打开和关闭本机。

后面板

1

准备开始

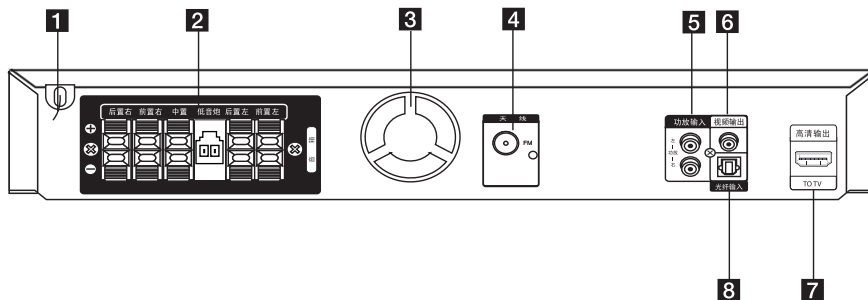

1 电源线

2 音箱接口
连接音箱线。

3 散热风扇

4 天线接口
FM- 连接 FM 天线

5 功放输入
连接到带 2 声道音频输出的外部源。

6 视频输出
连接到带有视频输入的电视机。

7 高清输出
连接到带高清输入的电视机。
(高清多媒体接口)

8 光纤输入
连接到光纤音频设备。

组装音箱

2

中置柜

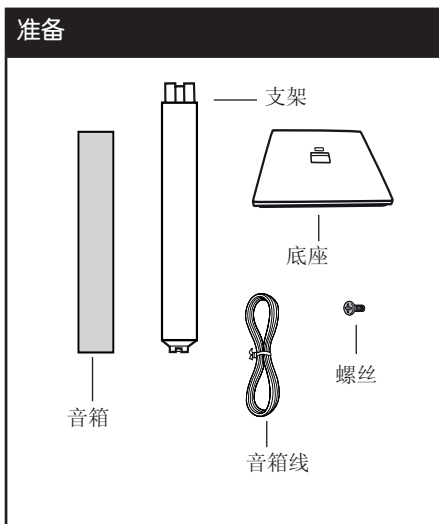

1. 将音箱和支架连接，然后用附带的螺丝固定。

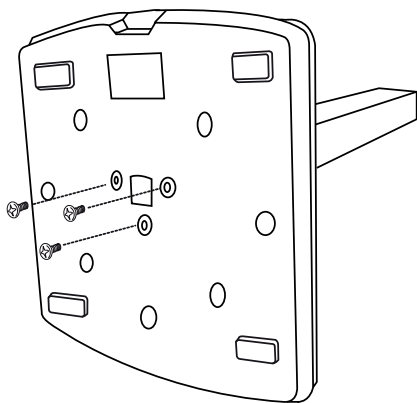

2. 将音箱线穿过底座上的孔。

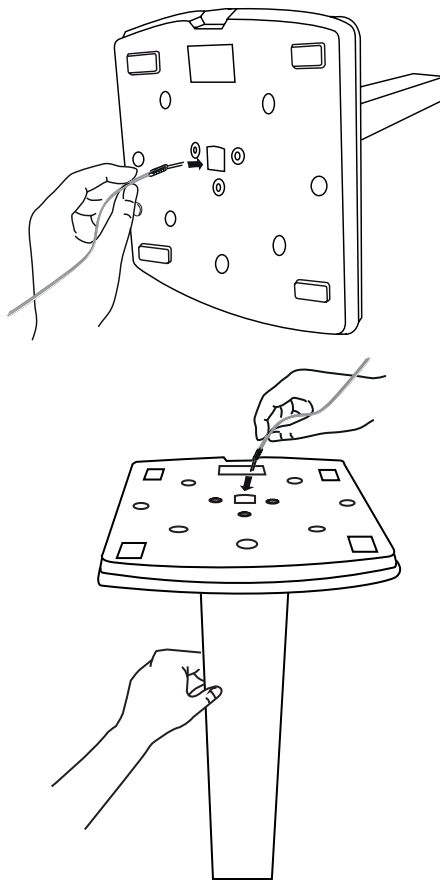

! 注意

在将音箱线插入孔中之前，确保音箱线是展开的，将其直着插入。

3. 连接扬声器和支架，然后用附带的螺丝固定。

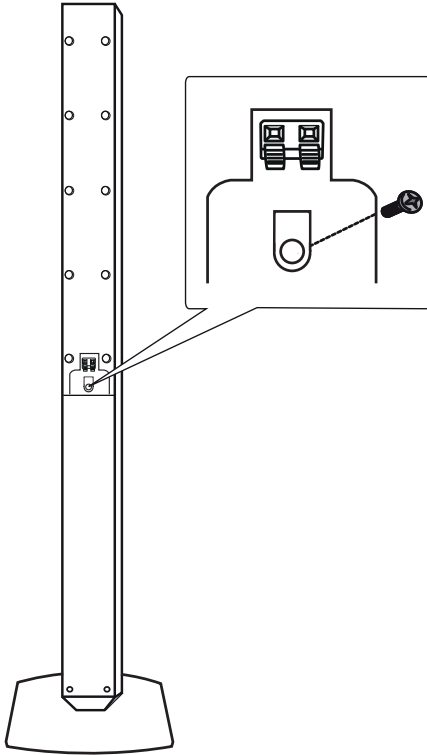

注意

不要卡住音箱和支架之间的音箱线。

4. 将音箱线连接到音箱上对应的端子。确保黑色的一端插入标为“-”（负）的端子，另一端插入标为“+”（正）的端子。

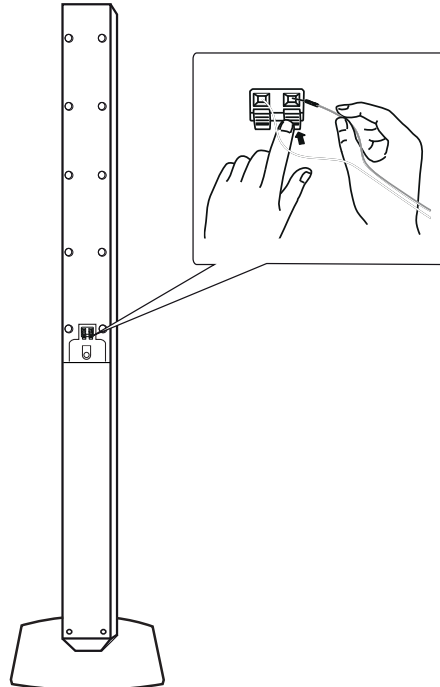

小心

小心不要掉落音箱。否则可能造成音箱故障，并导致人身伤害或财产损失。



将音箱连接到本机上

1. 将音箱线连接到本机。
每条线的色带颜色应与本机背面的接线端子相对应。要将音箱线连接到本机，请按下每个塑料压片，打开连接端子。将线插入并松开塑料压片。

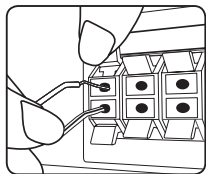

将每根音箱线黑色的一端连接到标为 (-) (减号) 的接线端，另一端连接到标为 (+) (加号) 的接线端。

连接低音线到播放器。连接低音线到播放器时，将其插入接口直到发出一声“咔嚓”声。

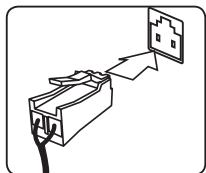

2. 将音箱线连接到音箱。
根据色码将每根线的另一端连接到正确的音箱上。

| 颜色 | 音箱 | 位置 |
|----|-----------------|--------|
| 灰色 | 后置 | 后置右侧 |
| 蓝色 | 后置 | 后置左侧 |
| 绿色 | 中置 | 中置 |
| 橙色 | 超重低音音箱 (低音炮) | 任何前置部位 |
| 红色 | 前置 | 前置右侧 |
| 白色 | 前置 | 前置左侧 |

要将音箱线连接到音箱，请按下每个塑料压片，以打开每个音箱底座上的连接端子。将线插入并松开塑料压片。

⚠️ 小心

- 注意不要让儿童将手或其它物品放到*音箱通道中。*音箱通道：音箱上的一个孔，用于实现丰富的低音效果。
- 由于音箱中有磁性部件，所以电视或 PC 显示器的屏幕上可能会出现颜色不正常。音箱需远离电视机屏幕或 PC 显示器。

系统布置

下图显示了一个系统布置的例子，请注意，为便于说明，操作说明中的图示有别于实际设备。要达到尽可能好的环绕音效果，除超重低音音箱（低音炮）外，所有音箱都应放置在距离收听位置同样远的位置 (A)。

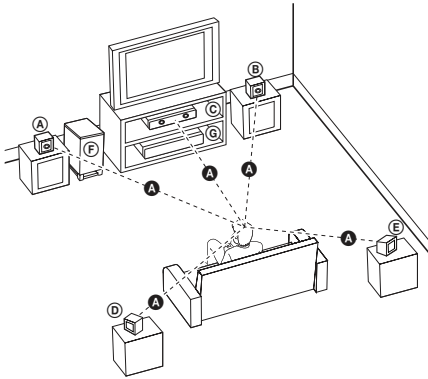

- Ⓐ 前置左音箱 (L)/ Ⓑ 前置右音箱 (R): 将前置音箱放在显示器或屏幕侧部，尽可能与屏幕表面齐平
- Ⓒ 中置音箱: 将中置音箱放在显示器或屏幕的上面或下面。
- Ⓓ 后置左音箱 (L)/ Ⓔ 后置右音箱 (R): 将这些音箱放在收听位置后面，稍微朝向内侧。
- Ⓕ 超重低音音箱（低音炮）: 超重低音音箱（低音炮）的位置不太重要，因为低音的方向性不强。不过最好将超重低音音箱（低音炮）放在前置音箱旁边。稍微转向房间中央，以减小墙体回声。
- Ⓖ 本机

连接到电视机

根据现有设备的功能，执行以下连接操作之一。

! 注意

- 根据您需要连接的电视机和其它设备的情况，播放器有多种连接方法。仅使用本手册中介绍的连接方法之一。
- 必要时请参考电视机、立体声音响系统或其它设备的手册，以取得最佳连接效果。

! 小心

- 确保本播放器直接连接到电视机上。将电视机调谐到正确的视频输入通道。
- 不要通过录像机连接本播放器。图像可能会由于复制而产生扭曲。

高清输出连接

如果您有一台高清电视机或显示器，您可以使用一根高清电缆将它连接到本机。将本机上的高清输出插孔连接到高清兼容电视机或监视器上的 HDMI IN(高清输入)插孔。将电视信号源调为高清（参见电视机用户手册）。

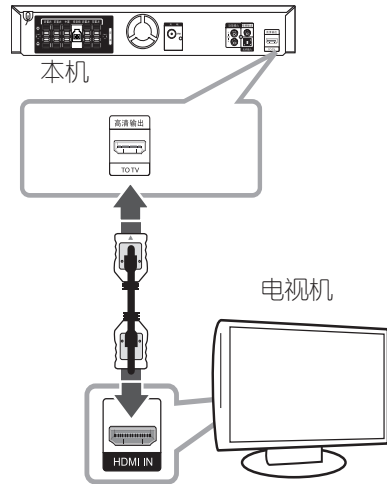

! 提示

- 您可以使用此高清连接一同欣赏数字音频和视频信号。
- 使用高清连接时，您可以改变高清输出的分辨率。
(参见第 20 页的“分辨率设置”。)

! 小心

- 连接已建立后如改变分辨率可能导致工作异常。要解决此问题，请先关闭本机，然后重新打开。
- 不能确认高清与 HDCP 的连接时，电视屏幕转变为黑屏或绿屏，或者屏幕上出现雪花噪点。在此情况下，请检查高清连接或断开高清电缆的连接。

! 注意

- 如果高清设备不接受本机的音频输出，该高清设备音频可能会出现声音失真或没有声音的现象。
- 连接高清或 DVI 兼容设备时，请确保以下事项：
 - 先关闭高清/DVI 设备和本机的电源。下一步打开高清/DVI 设备的电源，大约 30 秒后打开本机的电源。
 - 已针对本机正确设置了所连接设备的视频输入。
 - 连接的设备兼容 720 x 480i (或 576i)、720 x 480p (或 576p)、1 280 x 720p、1 920 x 1 080i 或 1 920 x 1 080p 视频输入。
- 不是所有兼容 HDCP 的高清或 DVI 设备都能与本机一同使用。
 - 使用非 HDCP 设备将无法正常显示图像。
 - 本机无法播放，电视屏幕转变为黑屏或绿屏，或者屏幕上出现雪花噪点。
- 如果屏幕上出现噪点或条纹，请检查高清电缆。



通过 HDMI 将本机与带 SIMPLINK 的 LG 电视机相连时，本机的某些功能可通过电视机的遥控器控制。

可以由 LG 电视遥控器控制的功能：播放、暂停、扫描、跳跃、停止、关机等。

有关 SIMPLINK 功能的详情，请参见电视机的用户手册。

具备 SIMPLINK 功能的 LG 电视机带有上面的标志。

! 注意

某些 SIMPLINK 操作可能违背您的意图或无效，取决于光碟类型或播放状态。

视频连接

使用视频线将本机上的输出插孔和电视机上的视频输入插孔相连。

您可以通过系统的音箱来收听声音。

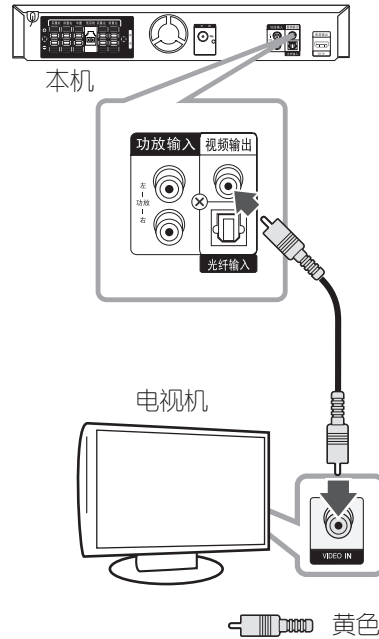

分辨率设置

本机为 HDMI OUT 提供多种输出分辨率。您可以使用 [设置] 菜单更改分辨率。

1. 按 **主菜单**。
2. 使用 **</>** 选择 [设置]，然后按 **确定**。此时屏幕上出现 [设置] 菜单。

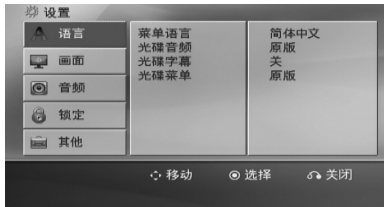

3. 使用 **^/v** 选择 [画面] 选项，然后按 **>** 移动到第二级菜单。
4. 使用 **^/v** 选择 [分辨率] 选项，然后按 **>** 移动到第三级菜单。
5. 使用 **^/v** 选择所需的分辨率，然后按 **确定** 确认选择。

注意

如果您的电视机不支持您在播放器上设置的分辨率，可以通过以下方式将分辨率设置为 480p (或 576p)：

按 **■ (停止)** 超过 5 秒钟。

视频输出分辨率

根据连接类型，显示窗口的分辨率和输出分辨率可能不同。

[高清输出]: 1 080p、1 080i、720p 和 480p (或 576p) 和 480i (或 576i)

[视频输出]: 480i (或 576i)

可选设备连接

AUX IN(功放输入)连接

连接辅助设备的输出到AUX(功放) 音频输入(左/右) 接口。

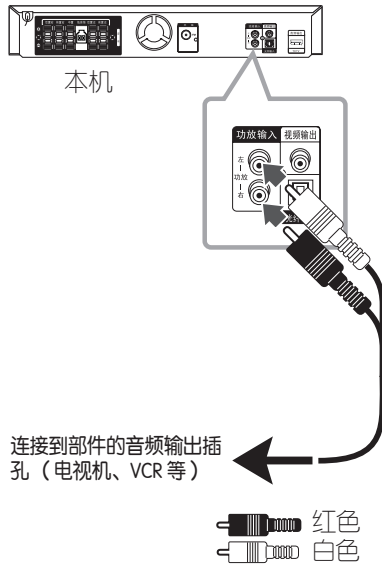

! 注意

如果电视机只有一个音频输出（单声道），将其连接到本机左侧（白色）的音频插孔。

音频(PORT. IN)连接

将便携设备（MP3 或PMP等）的输出接口连接到音频（PORT. IN）的输入接口

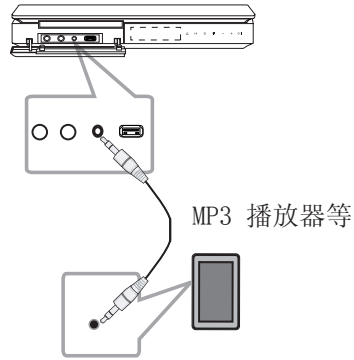

收听便携式播放器或外部设备中的音乐

此设备可用于播放便携式播放器或外部设备中的多种类型的音乐。

1. 将便携式播放器连接到此设备的便携式连接器上。

或

将外部设备连接到此设备的AUX(功放)接口上。

2. 按 (电源) 打开电源。
3. 按 输入 选择 PORTABLE（便携式）或 AUX(功放) 功能。
4. 打开便携式设备或外部设备开始播放。

USB 连接

将 USB 存储装置（或 MP3 播放器等）的 USB 端口连接到设备正面的 USB 端口。

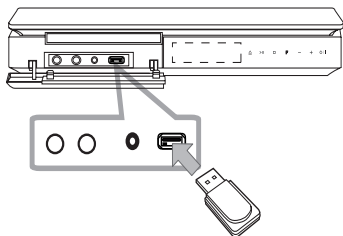

! 注意

从设备上取下 USB 设备

1. 选择不同的功能模式，或者连续按两次 **■ 停止**。
2. 从设备上取下 USB 设备。

兼容的 USB 设备

- MP3 播放器：闪存型 MP3 播放器
- USB 闪存驱动器：支持 USB 2.0 或 USB 1.1 的设备
- 此机器的 USB 功能不支持某些 USB 设备。

对 USB 设备的要求

- 不支持在连接计算机时需要安装额外程序的设备。
- 在操作时不要取下 USB 设备。
- 对于大容量 USB 设备，可能需要数分钟进行搜索。
- 为避免丢失数据，请备份所有数据。
- 如使用 USB 连接线或 USB 集线器，则无法识别 USB 设备。
- 不支持使用新技术文件系统。（仅支持 FAT (16/32) 文件系统。）
- 此设备不支持文件总数 1 000 以上的情况。
- 不支持外置硬盘、读卡器、锁定的设备或硬盘类型的 USB 设备。
- 此设备的 USB 端口不能连接到个人电脑上。此设备不能用作存储设备。

光纤输入连接

将其它数字设备的光纤输出连接到本机的光纤输入接口

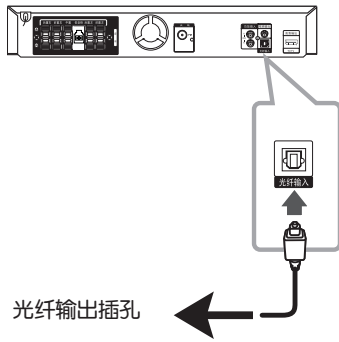

家庭影院音响设置

使用 5.1 (2.1 或 2) 声道模式收听来自电视、DVD 和数字设备的声音。即使在电源关闭状态下，如果按 **光纤输入**，电源也会打开并自动转到 AUX OPT 模式。

1. 连接此机器的光纤输入插孔到 电视机（或数字设备）的光纤输出插孔。
2. 使用 **光纤输入** 选择 AUX OPT。
直接选择 AUX OPT
3. 用 5.1 (2.1 或 2) 声道音箱收听声音。
4. 使用 **光纤输入** 退出 AUX OPT。
返回之前功能。

2

天线连接

连接自带的 FM 天线以收听电台。

将 FM 天线连接到 FM 天线接口。

2

步骤

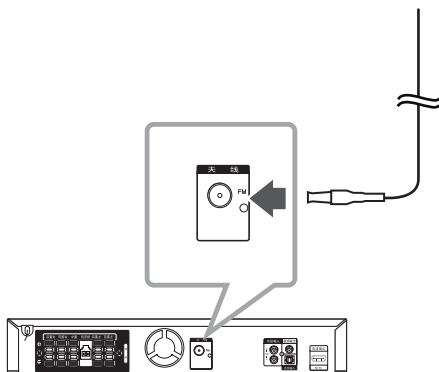

! 注意

请将 FM 天线完全展开。

调整设置

通过使用设置菜单，您可以对图像和声音等各个项目进行调节。您还可以为字幕和设置菜单设置语言。有关每个设置菜单项目的详情，请参见第 25 页到 29 页。

OSD 初始语言设置 – 可选

在首次使用本设备时，初始语言设置菜单将在电视机上显示。您必须在使用本设备前完成初始语言选择，默认英语为初始语言。

1. 按 **电源** 打开本机。此时屏幕中出现语言设置菜单。

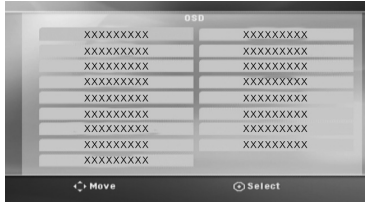

2. 使用 **上下左右** 选择语言，然后按 **确定**。屏幕中出现确认菜单。



3. 使用 **左右** 选择[确定]，然后按 **确定** 完成语言设置。

显示和退出设置菜单

1. 按 **主菜单** 显示主菜单。



2. 使用 **左右** 选择 [设置]。
3. 按 **确定** 显示 [设置]。
4. 按 **主菜单** 或 **返回**，退出 [设置] 菜单。

关于设置的帮助菜单

| 菜单 | 按钮 | 操作 |
|-------------|-------------|-----------------------|
| 上下移动 | 上下 | 移到另一个菜单。 |
| 左移动 | < | 移到上一级菜单。 |
| 右移动 | > | 移到下一级菜单或选择菜单。 |
| 关闭 | 返回 | 退出 [设置] 菜单或 [5.1扬声器]。 |
| 选择 | 确定 | 确认菜单。 |

语言

菜单语言

选择设置菜单和屏幕显示的语言。

光碟音频/光碟字幕/光碟菜单

为音轨（光碟音频）、字幕和光碟菜单选择所需的语言。

[原版]

使用光碟录制时使用的初始语言。

[其它]

要选择其它语言，按照第 42 页中的语言代码列表，按数字按钮输入对应的 4 位数字，然后按 **确定**。如果您输入了错误的语言代码，按 **清除**。

[关 (用于光碟字幕)]

关闭字幕。

画面

电视机视野

根据您的电视机屏幕的形状来选择屏幕宽高比。

[4:3]

当您连接标准的 4 : 3 高宽比电视机时选择此选项。

[16:9]

当您连接标准的 16 : 9 高宽比电视机时选择此选项。

显示模式

如果您选择 4 : 3，您需要定义宽屏节目和文件在您的电视屏幕上显示模式。

[4:3信箱]

显示宽屏幕图像（屏幕的上下边缘有遮幅）。

[4:3全景扫描]

自动在整个屏幕上显示宽屏画面并剪切掉不合适的部分。（如果光碟/文件不兼容 Pan Scan（全景扫描），则以 4:3 Letterbox（信箱）显示画面。）

分辨率

设置 HDMI 视频信号的输出分辨率。有关分辨率的详情，参见“分辨率设置”（第 20 页）。

[Auto]

如果高清输出插口连接到提供信息显示 (EDID) 的电视机，会自动选择最适合所连接电视机的分辨率。

如果仅连接了 VIDEO OUT，会将分辨率改变为 480i（或 576i）的默认分辨率。

[1080p]

输出 1080 线的逐行扫描视频。

[1080i]

输出 1 080 线的隔行扫描视频。

[720p]

输出 720 线的逐行扫描视频。

[480p (或 576p)]

输出 480（或 576）线的逐行扫描视频。

[480i (或 576i)]

输出 480（或 576）线的隔行扫描视频。

音频

5.1扬声器

调整内置 5.1 声道环绕解码器的以下设置。

1. 在 [音频] 菜单中选择 [5.1扬声器]。
2. 按 **确定** 出现 [5.1扬声器]。



3. 使用 **<>** 选择所需音箱。
4. 使用 **^v<>** 按钮调节选项。
5. 按 **返回** 返回到之前菜单。

[扬声器]

选择您要调节的音箱。

注意

杜比数字许可协议禁止使用某些音箱设置。

[尺寸]

此音箱设置是固定的，您不能改变此设置。

[音量]

调节每个扬声器的输出音量。

[距离]

调节各个扬声器与收听位置之间的距离。

[扬声器测试开始]

使用 **^v** 并按 **确定** 选择 [扬声器测试开始]。再按一下 **确定** 停止。调节音量，使其与系统中记忆的测试信号音量相符。

动态范围控制

音量调低时可以使声音更清晰（仅用于 Dolby Digital）。要使此功能生效，将动态范围控制设为 [开]。

Vocal

选择 [开] 将卡拉 ok 声道混合为标准立体声。
本功能仅对多声道卡拉 ok 的 DVD 有效。

AV同步

有时数字电视会出现图像和声音不同步的现象。如果发生这种情况，您可以通过设置声音延时来“等候”图像：这称为 HD AV Sync。使用 ΔV （遥控器上）上、下滚动延时量，您可以设置 0 到 300 毫秒之间的任何值。

Semi Karaoke

当一个章节/字幕/音轨全部结束后，此功能将会在屏幕上显示得分并发出喇叭声。

[开]

当您唱完歌后在屏幕上会显示一个得分。

[关]

不发出喇叭声，并且得分不出现在屏幕上。

注意

- 带有 2 个以上音轨的 DVD、DVD 卡拉 OK 光碟可使用该功能。
- 观赏电影时，如果在改变章节时发出吹奏声或显示得分，则在设置菜单中“关”Semi Karaoke，或者不连接 MIC。
- 此功能在 DVD/CD 模式下工作。
- 只有连接了麦克风才可以使用 Semi Karaoke 功能。

锁定（双亲控制）

初始设置 区域代码

当您第一次使用本机时，必须设置区域代码。

1. 选择 [锁定] 菜单，然后按 \triangleright 。
2. 按 \triangleright 。
要访问 [锁定] 选项，您必须输入创建的密码。输入密码并按 \odot 确定。再次输入并按 \odot 确定 以确认此密码。如果您在按 \odot 确定 前输入不正确，按 清除。
3. 使用 ΔV 按钮选择第一个字符。
4. 按 \odot 确定 然后使用 ΔV 按钮选择第二个字符。
5. 按 \odot 确定 确认您选择的区域代码。

评级

根据 DVD 的内容禁止播放。并不是所有光碟都进行了评级。

1. 选择 [锁定] 菜单中的 [评级]，然后按 \triangleright 。
2. 输入密码并按 \odot 确定。
3. 使用 ΔV 按钮从数字 1 到 8 中选择一个评级。

[评级 1-8]

评级 (1) 的播放限制最大，评级 (8) 的播放限制最小。

[解除锁定]

如果您选择解锁，双亲控制被取消，此时光碟可以完整播放。

4. 按 \odot 确定 确认您的评级选择。

密码

您可以输入或修改密码。

1. 选择[锁定]菜单中的[密码]，然后按 >。
2. 按 **确定**。
3. 输入密码并按 **确定**。
要更改密码，当[变更]选项高亮显示时按 **确定**。输入密码并按 **确定**。再次输入并按 **确定** 以确认此密码。
4. 按 **主菜单** 退出菜单。

！ 注意

如果您忘记了密码，您可以通过以下步骤清除密码：

1. 在主菜单中选择 [设置] 菜单。
2. 输入 6 位数字“210499”并按 **确定**。密码即被清除。

地区代码

根据第 41 页中的列表输入地区代码，对 DVD 视频光碟进行评级时将使用这些国家/地区的评级标准。

1. 在[锁定]菜单中选择[地区代码]，然后按 >。
2. 输入密码并按 **确定**。
3. 使用 **^v** 按钮选择第一个字符。
4. 按 **确定**，然后使用 **^v** 按钮选择第二个字符。
5. 按 **确定** 确认您选择的地区代码。

其它

Divx(R) VOD

关于 DIVX 视讯：DivX® 是由 DivX, LLC (Rovi Corporation 的子公司) 建立的数码视讯格式。

DivX® 为官方 DivX Certified® 设备，可用于播放 DivX 视频。

如需要如何把文件转换成DivX视频的信息和软件工具，请访问www.divx.com网站

关于 DIVX 自选影像：本 DivX Certified® 设备必须注册，方可播放所购买的 DivX 视频点播 (VOD) 影片。

如需获取注册码，请查阅设备设置菜单中的 DivX VOD 章节。

请前往 vod.divx.com，了解完成注册程序的信息。

[注册]

显示播放器的注册码。

[撤销注册]

停用您的播放器并显示停用代码。



！ 注意

从 DivX® VOD 下载的视频只可在本机播放。

使用主菜单

1. 按  **主菜单**。
显示主菜单。



2. 使用  选择选项。
3. 按  **确定**，然后选择选项菜单。
[音乐] - 显示 [音乐] 菜单。
[电影] - 开始播放媒体视频或显示 [电影] 菜单。
[照片] - 显示 [照片] 菜单。
[设置] - 显示 [设置] 菜单。





注意

没有连接 USB 设备或插入光碟时，您无法选择 [音乐]、[电影] 或 [照片] 选项。

4

操作

基本操作

1. 使用  **开/关仓** 插入光碟，或将 USB 设备连接到 USB 端口。
2. 按  **主菜单**。
显示主菜单。
3. 使用  选择选项。
当您连接了 USB 设备并且同时插入了光碟时，如果您选择 [电影]、[照片] 或 [音乐] 选项，将出现选择媒体的菜单。选择媒体后按  **确定**。



4. 按  **确定**，然后选择选项菜单。

注意

- 对于多数 CD 和 DVD-ROM 光碟，播放自动开始。
- 本机只自动播放 USB 存储设备或光碟中包含的音乐文件。
- 不支持 DTS。对于 DTS 音频格式，本机将不输出声音。

| 功能 | 操作 |
|---------------------------|--|
| 停止 | 按 ■ (停止) |
| 播放 | 按 ▶ (播放), 单声道/立体声。 |
| 暂停 | 按 ⏸ (暂停/步距)。 |
| 逐帧播放 | 反复按 ⏸ (暂停/步距) 来逐帧播放标题。(仅 DVD, DivX) |
| 转至下一个/ 上一个章节/ 音轨/文件 | 在播放过程中按一下 ⏮ / ⏭ 跳跃 进入下一个章节/音轨/文件, 或返回到当前章节/音轨/文件的开头。 短按 ⏮ 跳跃 两次返回到上一章节/音轨/文件。 |
| 通过快进或快退播放一个文件, 从而很快地寻找一个点 | 在播放过程中, 反复按 ⏪ / ⏩ 扫描 可选择所需的扫描速度。 要返回到正常速度, 按 ▶ (播放), 单声道/立体声。 |
| 重复或随机播放 | 反复按 ↺ 重复 , 将重复或随机播放当前标题、章节或音轨。 - DVD: Chapter/ Title/ 关 - DivX: Title/ All/ 关 - Audio CD/ MP3/ WMA: Track/ All/ Random/ 关 |
| 减慢播放速度 | 在暂停模式中, 按扫描 (⏪ 或 ⏩) 选择所需的速度。(仅 DVD, DivX) DivX 文件无法慢速倒放。 |

其它操作

在屏幕上显示光碟信息

装入光碟后, 您可以在屏幕上显示有关此光碟的各种信息。

- 按一下 **☰** **快捷菜单** 可显示各种播放信息。
根据光碟的类型和播放状态, 显示的项目会有所不同。
- 按 **^****v** 可以选择项目, 按 **<>** 可以更改或选择设置。

标题 - 当前标题号码/标题总数。

章节 - 当前章节编号/ 章节总数。

时间 - 已播放时间。

音频 - 选择音频语言或声道。

字幕 - 选择字幕。

角度 - 选择角度/角度总数。

! 注意

如果几秒钟之内没有按任何按钮, 则屏幕显示会自动消失。

显示 DVD 菜单

DVD

在播放包括若干个菜单的 DVD 时，可以使用菜单选择想要的菜单。

1. 按 **光碟菜单**。
出现光碟菜单。
2. 使用 **^V<>** 选择菜单。
3. 按 **▶ (播放), 单声道/立体声** 确认。

显示 DVD 标题

DVD

在播放包括若干个标题的 DVD 时，可以使用菜单选择想要的标题。

1. 按 **标题**。
出现光碟标题。
2. 按 **^V<>** 选择菜单。
3. 按 **▶ (播放), 单声道/立体声** 确认。

1.5 倍速播放

DVD

1.5 倍快速播放可以让您以比常速更快的速度欣赏图像和声音。

1. 在播放过程中，按 **▶ (播放), 单声道/立体声** 以 1.5 倍速播放。屏幕上出现“▶x1.5”。
2. 再次按 **▶ (播放), 单声道/立体声** 退出。

屏幕保护

当您将此设备置于停止模式下超过 5 分钟后，屏幕上会出现屏幕保护画面。

从指定的时间开始播放

DVD MOVIE

要从文件或标题上任一所选时间开始播放。

1. 在播放过程中按 **□ 快捷菜单**。
2. 按 **^V** 选择时钟图标，此时出现“--:--:--”。
3. 从左到右输入开始时间的小时、分钟和秒。如果您输错了数字，按 **清除** 删除输入的数字。然后输入正确的数字。例如，要查找的场景时间如果是 1 小时 10 分钟 20 秒，则使用数字按钮输入“11020”。
4. 按 **⊙ 确定** 确认。播放将从所选的时间开始。

恢复播放

DVD MOVIE MUSIC ACD

本机记录您按 **■ (停止)** 时的位置，取决于光碟。如果屏幕上短暂显示 **||■** (可恢复播放)，按 **▶ (播放), 单声道/立体声** 恢复播放 (从场景点开始播放)。

如果按两下 **■ (停止)** 或取出光碟，屏幕上显示 **■** (完全停止)。本机将清除停止位置。

! 注意

- 如果按下某个按钮 (比如: **⏻/| (电源)**、**▲ 开/关仓** 等)，恢复点就会清除。
- 此功能可能对某些光碟或字幕/曲目无效。

变更字幕代码

MOVIE

如果字幕显示不合理，你可以通过改变字幕来观看字幕文件

1. 播放时，按 **□ 快捷菜单** 就会显示屏幕菜单。
2. 用 **^V** 去选择 [代码页]。
3. 用 **<>** 去选择所需要的代码。
4. 按 **↶ 返回** 返回键退出屏幕菜单。

标记播放

MUSIC ACD

标记功能可以让您将任何光碟或 USB 设备中您喜欢的文件保存在本机的存储器中。

1. 选择主菜单中的 [音乐]。

返回到上一文件夹。(仅限 MP3/WMA)

根据相应音乐文件的 ID3TAG 信息显示文件信息。(仅 MP3)



选择所有音轨/文件。

取消选择所有音轨/文件。

移动到上一个或下一个文件列表。

2. 使用 $\wedge \vee$ 在 [List] (列表) 中选择想要的音乐, 然后按 **标记** 在列表中标记。
3. 按 \odot **确定** 或 \blacktriangleright (**播放**), 单声道/立体声. 显示播放模式。
4. 使用 $\wedge \vee$ 选择播放模式并按 \odot **确定**。

[标记播放]

播放标记文件。

[当前播放]

播放当前文件。

! 注意

如要选择列表中的所有文件, 选择 [全选], 然后按 \odot **确定**。

删除标记

1. 使用 $\wedge \vee$ 从标记文件中选择您要删除的音轨。
2. 按 **标记**。

删除所有标记

使用 $\wedge \vee <>$ 选择 [全部清除], 然后按 \odot **确定**。

! 注意

当取出光碟或 USB 设备、关闭本机或者切换为其它功能时, 标记也将被清除。

观看照片文件

PHOTO

本机可以播放带有图片文件的光碟。

1. 选择主菜单中的 [照片]，然后按 **确定**。

移动到上一个或下一个文件列表。



返回到上一文件夹。

4

操作

2. 按 **^V** 选择文件夹，然后按 **确定**。
3. 如果您要观看幻灯片放映，按 **^V** 高亮文件，然后按 **▶** (播放), 单声道/立体声。

关于 [照片] 菜单中的帮助菜单。

| 菜单 | 按钮 | 操作 |
|------------|---------------------------|--------------|
| ▶幻灯片 | ▶ (播放), 单声道/立体声 | 观看幻灯片放映。 |
| ▲▼◀▶ 移动 | ^V<> | 移动到另一个文件或内容。 |
| ◎ 选择 | ◎ 确定 | 查看特定文件。 |
| ↶ 关闭 | ↶ 返回 | 返回到主菜单。 |

关于全屏中的帮助菜单。

| 菜单 | 按钮 | 操作 |
|--------------|------------------|--------------|
| 菜单 | ☰ 快捷菜单 | 显示选项菜单。 |
| ◀/▶ 上页/下页 | </> | 移到另一个文件。 |
| ↶ 列表 | ↶ 返回 | 返回到 [照片] 菜单。 |

观看照片时的选项

全屏浏览图片文件时您可以使用不同的选项。

1. 全屏观看图片时，按 **☰ 快捷菜单** 以显示选项菜单。
2. 使用 **^V<>** 选择选项



1 当前图片/图片总数。 - 使用 **<>** 观看上一张/下一张图片。

2 幻灯片 **▶/||** - 按 **◎ 确定** 开始或暂停幻灯片放映。

3 速率 x3/x2/x1 - 使用 **◎ 确定** 选择幻灯片放映时图片之间的延时速度。

4 旋转 - 按 **◎ 确定** 旋转图片。

5 转到列表 - 按 **◎ 确定** 返回 [照片] 菜单。

睡眠定时器设置

反复按 **睡眠**，选择您想要关机的时间（10 分钟至 180 分钟之间），到此时本机将关闭。

要查看剩余时间，按 **睡眠**。

要取消睡眠功能，反复按 **睡眠** 直到出现“SLEEP 10”，然后在显示“SLEEP 10”的情况下再按一下 **睡眠**。

注意

您可以在机器关闭之前检查剩余的时间。按 **睡眠**，显示窗口中将出现剩余的时间。

夜光调节

按一下 **睡眠**。显示窗口变暗一半。如要取消，反复按 **睡眠**，直到不再变暗。

静音

按 **静音** 可以使本机处于静音状态。

例如，在接听电话时可以使设备静音。显示窗口中显示“MUTE（静音）”

最后场景记忆

DVD

本机可以记住上一张光碟播放的最后场景。即使您将光碟从播放器中取出或者关闭（待机模式）本机，其播放的最后场景也能保留在存储器中。如果您放入保存了其设置的光碟，则系统会自动找到上次播放停止的位置。

电源恢复 – 可选

DVD

电源突然中断后，打开机器并从播放位置继续。系统会定期保存当前播放状态。

制式选择 – 可选

您必须为电视选择相应的制式。按住

II（暂停/步进） 持续约 5 秒钟，然后在主菜单中选择制式

注意

如果连接了 USB 设备或插入了光碟，此功能不可用。

调节音箱音量设置

您可以调节每个音箱的音量

1. 反复按 **音频调节** 选择需要设置的音箱。
2. 显示窗口中显示音量设置菜单时，按 **音量 -/+** 调节所选音箱的音量。
3. 重复并调节其它音箱的音量。

VOCAL FADER(人声消除)

您可以减弱不同音乐中歌手的声音来使用卡拉OK 功能。（MP3/WMA/CD/等）按下 **人声消除** 键，显示窗口中将出现“FADE ON”

如要取消，再按一次 **人声消除** 键。

人声消除 的质量根据音乐文件的录制条件而有所不同。

注意

- 只有当连接了麦克风后才可以使用该功能。
- 这在 MONO（单声道）模式下不可用。

自动关机

本机主机未连接外置设备并停止工作达 25 分钟时，本机将自行关机，以节省电量。在通过模拟输入将主机连接至其他设备 6 小时后，本机也将自动关闭，以节省电量。

电台操作

确定 FM 天线都已连接。（请参见第 24 页）

收听电台

1. 按  输入，直到显示窗口中出现 FM。此时进入上次接收的电台。
2. 按住 **调谐 (-/+)** 大约两秒，直到频率指示器开始改变，然后释放。当收到一个电台时扫描停止。



或

- 反复按 **调谐 (-/+)**。
- 反复按 **音量 (-/+)** 调节音量。

预设电台

您可以预设 50 个 FM 电台。

在调台之前，请确定您已将音量关小。

1. 按  输入，直到显示窗口中出现 FM。
2. 按 **调谐 (-/+)** 选择所需的频率。
3. 按  **确定**，显示窗口中的预设编号开始闪烁。
4. 按 **预设 (-/+)** 选择您需要的预设编号。
5. 按  **确定**
此电台即被储存。
6. 重复步骤 2 到 5 储存其它电台。

删除所有已保存的广播台信息

1. 按住 **清除** 2秒钟。
ERASE ALL （全部删除）将在主机显示屏幕上闪烁。
2. 按 **清除** 删除所有存储的电台。

删除已存储的电台

1. 按 **预设 -/+** 选择您要删除的预设编号。
2. 按 **清除**，显示窗口中的预设编号开始闪烁。
3. 再按一下 **清除**，删除所选的预设编号。

增强调频接收效果

在遥控器上按  (**播放**)，**单声道/立体声** 键。这将使调谐器从立体声更改为单声道，通常可增强接收效果。

声音调整

设置环绕模式

此系统有多种预先设定的环绕声场。使用**音效**即可选择所希望的声音模式。

当显示**音效**信息时，您可以使用 <> 箭头键改变**音效**。

根据音源和音效情况，均衡器中显示的项目可能会有所不同。

| 显示 | 说明 |
|---------------------------------|---|
| NAT PLUS | 您可以欣赏与 5.1 声道相同的自然音效。 |
| NATURAL | 可欣赏动人的自然声音。 |
| POP CLASSIC JAZZ ROCK | 此程序在声音中添加一种激情昂扬的氛围，让您感觉仿佛置身于真实的摇滚、流行、爵士或古典音乐会中。 |
| BASS | 在播放期间，增强BASS、低音和环绕声效果。 |
| LOUDNESS | 高音得到改善。 |
| BYPASS | 可享受没有均衡器效果的声音。 |
| P-FRONT (POWER FRONT) -可选 | 您可以享受和谐之声。该模式适合所有排成一列的前置扬声器。 |

! 注意

- 在某些环绕音模式下，某些音箱可能不发出声音或者声音很低，这取决于环绕音模式和音频源，非产品本身缺陷。
- 切换输入甚至有时更改音轨后，您可能需要重新设置环绕音模式。
- 当麦克风连接时此功能无法使用。

高级操作

录制到 USB 设备中

通过将 USB 设备连接到本机上的端口，您可以将音乐或音源录制到 USB 设备。

1. 将 USB 设备连接到本机。
2. 选择您想要录制的模式。
首先要播放音源。
3. 按 **●** 录音 开始录制。
4. 要停止录制，按 **■** (停止)。



[全部音轨/文件录制]

在停止或播放模式下录制到 USB。

[节目清单录制]

标记需要的文件后，您可以录制到 USB（参阅第 33 页）。

将按如下方式储存。

| | |
|----------------------------|---|
| 音频 CD |  CD_REC TRK_001 TRK_002 ... |
| MP3/ WMA |  FILE_REC 001_ABC(File name) 002_DEF(File name) ... |
| 其它来源 (调谐器、 AUX、便携设备) |  EXT_REC AUDIO_001 AUDIO_002 ... |

! 注意

- 在录制期间，可在屏幕上查看 USB 录制完成的百分比。（仅限音频 CD 或 MP3/WMA CD）
- 在录制 MP3/ WMA 期间将没有声音。
- 在播放期间停止录制时，此时已录制的文件将保存下来。（MP3/WMA除外）
- 在 USB 录制期间，不要取下 USB 设备或关闭此设备。否则将在电脑上生成一个不完整的文件且此文件不会被删除。
- 不能通过麦克风录制。
- 如果 USB 录制未运行，将在显示窗口上显示“NO USB”、“ERROR”、“USB FULL”、或“NO REC”等信息。
- Multi 读卡器或外部 HDD 不能用于 USB 录制。
- 当长时间录制时，会记录一个 128M 的文件（大约 2 小时）。录制文件少于 4 个。
- 对于 CD-G、DTS 光碟，不能使用 USB 录制。
- 在全部曲目录制过程中不录制子文件夹中的文件。
- 您录制的文件数目不能超过 999 个。
- 从最小编号开始输入录制文件的编号。因此如果您删除某些录制文件，则下一个录制文件的编号可能是已删除文件编号中的最小编号。

在未授权的情况下制作受复制保护资料的副本，包括计算机程序、文件、广播和声音录制，都会侵犯相关版权、构成犯罪。不当将本设备用于上述目的。

我们有责任尊重版权

故障排除

| 故障 | 解决方法 |
|-----------------------|--|
| 没有电源 | 将电源线正确插入电源插座中。 |
| 无图像 | 选择电视机的相应视频输入模式，使来自 DVD 接收机的图像能够在电视屏幕上显示。 |
| | 用视频线牢靠地连接电视机和 DVD 接收机。 |
| 声音很小或没有声音 | 选择音频接收机的正确输入模式，直到您能听到来自 DVD 接收机的声音。 |
| | 将音频线正确连接到连接端子上。 |
| | 更换新的音频线。 |
| DVD 图像质量差 | 用软布从里向外地擦拭光碟。 |
| 不能播放某 DVD/CD | 插入光碟。 |
| | 插入可播放的光碟（检查光碟类型、彩色制式和地区代码）。 |
| | 将光碟标签或印刷面朝上放置。 |
| | 输入密码改变评级。 |
| 播放某 DVD 或 CD 时听到嗡嗡的噪音 | 用软布从里向外地擦拭光碟。 |
| | 将 DVD 接收机和音频组件远离电视机放置。 |
| 无法正确调谐电台 | 检查天线连接并调整位置。 |
| | 必要时安装外部天线。 |
| | 手动调台。 |
| | 预设电台有关详情，请参见第 36 页。 |
| 遥控器不好使用/根本不工作 | 对着本机正面进行遥控。 |
| | 在 23 英尺（7 米）距离内遥控 DVD 接收机。 |
| | 移开障碍物。 |
| | 更换新电池。 |

维护

搬运本机

装运本机时。

请妥善保管机器的装运纸箱和包装材料。如果您需要装运本机，请使用机器的原始包装对其进行重新包装。

保持机器表面整洁。

- 请勿将挥发性液体（例如喷雾杀虫剂）放置在本机旁。
- 擦拭时用力过大可能损坏表面。
- 请勿将橡胶或塑料制品长时间与本机相接触。

清洁本机

请使用干燥的软布清洁播放器。如果表面太脏，请使用软布加以中性的清洁剂来擦拭。请勿使用强效溶剂如酒精、汽油或稀释剂来清洁，这些溶剂会损坏机器的表面。

维护本机

本设备是一种高科技的尖端设备。如果采光镜头和光碟驱动部分变脏或变旧，图像质量就会下降。有关详细信息，请与最近的授权服务中心联系。

光碟说明

拿放光碟

不要触摸光碟的播放面。拿住光碟的边缘，这样光碟表面上不会留下指纹。请勿在光碟表面粘贴纸张或胶带。

光碟保存

播放完毕后，请将光碟放回光碟盒中。请勿将光碟暴露于阳光直射之下或放置在热源旁，也不要将其放在阳光直射的汽车内。

光碟清洁

光碟上的指纹和灰尘会导致图像质量下降，并出现声音失真的情况。播放光碟前，请使用干净的软布将其擦拭干净。从光碟中心向外擦拭。

请勿使用强力溶剂如酒精、汽油、稀释剂、商业清洁剂或用于老式聚氯乙烯唱片的防静电喷雾剂等。

区域代码

从列表选择一个区域代码。

| 地区 | 代码 | 地区 | 代码 | 地区 | 代码 | 地区 | 代码 |
|-------|----|------|----|--------|----|--------|----|
| 阿富汗 | AF | 斐济 | FJ | 摩纳哥 | MC | 新加坡 | SG |
| 阿根廷 | AR | 芬兰 | FI | 蒙古 | MN | 斯洛伐克 | SK |
| 澳大利亚 | AU | 法国 | FR | 摩洛哥 | MA | 斯洛文尼亚 | SI |
| 奥地利 | AT | 德国 | DE | 尼泊尔 | NP | 南非 | ZA |
| 比利时 | BE | 英国 | GB | 荷兰 | NL | 韩国 | KR |
| 不丹 | BT | 希腊 | GR | 荷属安地列斯 | AN | 西班牙 | ES |
| 玻利维亚 | BO | 格陵兰 | GL | 新西兰 | NZ | 斯里兰卡 | LK |
| 巴西 | BR | 香港 | HK | 尼日利亚 | NG | 瑞典 | SE |
| 柬埔寨 | KH | 匈牙利 | HU | 挪威 | NO | 瑞士 | CH |
| 加拿大 | CA | 印度 | IN | 阿曼 | OM | 台湾 | TW |
| 智利 | CL | 印尼 | ID | 巴基斯坦 | PK | 泰国 | TH |
| 中国 | CN | 以色列 | IL | 巴拿马 | PA | 土耳其 | TR |
| 哥伦比亚 | CO | 意大利 | IT | 巴拉圭 | PY | 乌干达 | UG |
| 刚果 | CG | 牙买加 | JM | 菲律宾 | PH | 乌克兰 | UA |
| 哥斯达黎加 | CR | 日本 | JP | 波兰 | PL | 美国 | US |
| 克罗地亚 | HR | 肯尼亚 | KE | 葡萄牙 | PT | 乌拉圭 | UY |
| 捷克 | CZ | 科威特 | KW | 罗马尼亚 | RO | 乌兹别克斯坦 | UZ |
| 丹麦 | DK | 利比亚 | LY | 俄罗斯 | RU | 越南 | VN |
| 厄瓜多尔 | EC | 卢森堡 | LU | 沙特阿拉伯 | SA | 津巴布韦 | ZW |
| 埃及 | EG | 马来西亚 | MY | 塞内加尔 | SN | | |
| 萨尔瓦多 | SV | 马尔代夫 | MV | | | | |
| 埃塞俄比亚 | ET | 墨西哥 | MX | | | | |

语言代码

使用此列表输入您需要的语言，进行如下初始化设置：光碟音频、光碟字幕、光碟菜单。

| 语言 | 代码 | 语言 | 代码 | 语言 | 代码 | 语言 | 代码 |
|---------------|------|--------------|------|----------------|------|--------|------|
| 阿法语 | 6565 | 法语 | 7082 | 立陶宛语 | 7684 | 信德语 | 8368 |
| 荷兰语 | 6570 | 弗里西语 | 7089 | 马其顿语 | 7775 | 僧加罗语 | 8373 |
| 阿尔巴尼亚语 | 8381 | 加利西亚语 | 7176 | 马尔加什语 | 7771 | 斯洛伐克语 | 8375 |
| 阿姆哈拉语 | 6577 | 乔治亚语 | 7565 | 马来西亚语 | 7783 | 斯洛文尼亚语 | 8376 |
| 阿拉伯语 | 6582 | 德语 | 6869 | 马拉雅拉姆语 | 7776 | 西班牙语 | 6983 |
| 亚美尼亚语 | 7289 | 希腊语 | 6976 | 毛利语 | 7773 | 苏丹语 | 8385 |
| 阿萨姆语 | 6583 | 格陵兰语 | 7576 | 马拉地语 | 7782 | 斯瓦希里语 | 8387 |
| 艾马拉语 | 6588 | 瓜拉尼语 | 7178 | 摩尔多瓦语 | 7779 | 瑞典语 | 8386 |
| 阿塞拜疆语 | 6590 | 古吉拉特语 | 7185 | 蒙古语 | 7778 | 塔加路语 | 8476 |
| 巴什基尔语 | 6665 | 豪萨语 | 7265 | 瑙鲁语 | 7865 | 塔吉克语 | 8471 |
| 巴斯克语 | 6985 | 希伯来语 | 7387 | 尼泊尔语 | 7869 | 泰米尔语 | 8465 |
| 孟加拉语； 邦加拉语 | 6678 | 北印度语 | 7273 | 挪威语 | 7879 | 泰卢固语 | 8469 |
| 不丹语 | 6890 | 匈牙利语 | 7285 | 奥里雅语 | 7982 | 泰语 | 8472 |
| 比哈尔语 | 6672 | 冰岛语 | 7383 | 旁遮普语 | 8065 | 汤加语 | 8479 |
| 布里多尼亚语 | 6682 | 印度尼西亚语 | 7378 | 普什图语 | 8083 | 土耳其语 | 8482 |
| 保加利亚语 | 6671 | 拉丁国际语 | 7365 | 波斯语 | 7065 | 土库曼语 | 8475 |
| 缅甸语 | 7789 | 爱尔兰语 | 7165 | 波兰语 | 8076 | 契维语 | 8487 |
| 白俄罗斯语 | 6669 | 意大利语 | 7384 | 葡萄牙语 | 8084 | 乌克兰语 | 8575 |
| 中文 | 9072 | 日语 | 7465 | 盖丘亚语 | 8185 | 乌尔都语 | 8582 |
| 克罗地亚语 | 7282 | 埃纳德语 | 7578 | 瑞特-罗曼语 | 8277 | 乌兹别克语 | 8590 |
| 捷克语 | 6783 | 克什米尔语 | 7583 | 罗马尼亚语 | 8279 | 越南语 | 8673 |
| 丹麦语 | 6865 | 哈萨克语 | 7575 | 俄语 | 8285 | 沃拉普克语 | 8679 |
| 荷兰语 | 7876 | 吉尔吉斯语 | 7589 | 萨摩亚语 | 8377 | 威尔士语 | 6789 |
| 英语 | 6978 | 韩语 | 7579 | 梵语 | 8365 | 沃洛夫语 | 8779 |
| 世界语 | 6979 | 库尔德语 | 7585 | 苏格兰盖尔语 | 7168 | 科萨语 | 8872 |
| 爱沙尼亚语 | 6984 | 老挝语 | 7679 | 塞尔维亚语 | 8382 | 依地语 | 7473 |
| 法罗群语 | 7079 | 拉丁语 | 7665 | 塞尔维亚 -克罗地亚语 | 8372 | 越鲁巴语 | 8979 |
| 斐济语 | 7074 | 拉托维亚， 列托语 | 7686 | 修纳语 | 8378 | 祖鲁语 | 9085 |
| 芬兰语 | 7073 | 林加拉语 | 7678 | | | | |

商标和许可证



经杜比实验室授权生产。“杜比”、和双 D 标志是杜比实验室的商标。



HDMI、HDMI 标识和“高清多媒体接口”是 HDMI licensing LLC 的商标或注册商标。



“DVD”标识是 DVD Format/Loge Licensing Corporation 的商标。



DivX®、DivX 认可®及相关标志均为 Rovi Corporation 或其子公司的商标，经授权后使用。



规格

| 一般信息 | |
|----------------|---|
| 电源要求 | 参见主标签。 |
| 功耗 | 参见主标签。 |
| 尺寸 (宽 x 高 x 深) | (360 x 60.5 x 299) mm (不含支脚) |
| 净重 (近似值) | 2.66 kg |
| 工作温度 | 5 ° C 到 45 ° C (41 ° F 到 113 ° F) |
| 工作湿度 | 5 % 到 90 % |
| 总线电源 (USB) | DC 5 V  500 mA |

| 输入 / 输出 | |
|----------------|--|
| 视频输出 | 1.0 V (p-p), 75 Ω, 负同步, RCA 插孔 x 1 |
| 高清输出 (视频/音频) | 19 针 (A 型, HDMI™ Connector) |
| 模拟音频输入 | 2.0 V _{rms} (1 kHz, 0 dB)、600 Ω、RCA 插孔 (L, R) x 1 |
| 数字输入 (OPTICAL) | 3 V (p-p), 光纤插孔 x 1 |
| PORT. IN (便携式) | 0.5 V _{rms} (3.5 mm 立体声插孔) |

| 功放 | | |
|-------|----------------------------|-----------------------------|
| 立体声模式 | 167 W + 167 W (3 Ω 于 1kHz) | |
| 环绕模式 | 前置 | 167 W + 167 W (3 Ω 于 1 kHz) |
| | 中置 | 167 W (3 Ω 于 1 kHz) |
| | 后置 | 167 W + 167 W (3 Ω 于 1 kHz) |
| | 超重低音 | 167 W (3 Ω 于 60 Hz) |

| 调谐器 | |
|---------|---------------------------------------|
| FM 调谐范围 | 87.5 到 108.0 MHz 或 87.50 到 108.00 MHz |

| 前置音箱 | |
|-----------------|-----------------------|
| 型号 | 1 路 1 音箱 |
| 阻抗 | 3 Ω |
| 额定输入功率 | 167 W |
| 最大输入功率 | 334 W |
| 净尺寸 (宽 x 高 x 深) | (250 x 1100 x 250) mm |
| 净重 | 3.5 kg |

| 后置音箱 | |
|-----------------|-----------------------|
| 型号 | 1 路 1 音箱 |
| 阻抗 | 3 Ω |
| 额定输入功率 | 167 W |
| 最大输入功率 | 334 W |
| 净尺寸 (宽 x 高 x 深) | (250 x 1100 x 250) mm |
| 净重 | 3.5 kg |

| 中置音箱 | |
|-----------------|--------------------|
| 型号 | 1 路 1 音箱 |
| 阻抗 | 3 Ω |
| 额定输入功率 | 167 W |
| 最大输入功率 | 334 W |
| 净尺寸 (宽 x 高 x 深) | (260 x 93 x 74) mm |
| 净重 | 0.6 kg |

| 无源超重低音 | |
|-----------------|---------------------|
| 型号 | 1 路 1 音箱 |
| 阻抗 | 3 Ω |
| 额定输入功率 | 167 W |
| 最大输入功率 | 334 W |
| 净尺寸 (宽 x 高 x 深) | (133 x 352x 325) mm |
| 净重 | 5.2 kg |

设计和规格若有更改恕不另行通知。

如有问题
请打电话



LG电子技术服务中心

全国统一售后服务热线:4008199999

广东省乐金电子(惠州)有限公司

地址: 中国广东省惠州市仲恺高新技术开发区惠台工业园惠风东一路13号

电话: 0752-2600944(3213)

传真: 0752-2601670

邮编: 516006

免费咨询服务热线: 8008308769 (限小灵通和固定电话拨)



<http://www.lg.com/cn>

售后服务网址 <http://china.lgservice.com>