



**LG**

Life's Good

BAHASA

# PANDUAN PEMILIK SISTEM DVD MINI HI-FI

Silakan baca buku panduan ini dengan cermat sebelum mengoperasikan set anda dan simpan untuk referensi di masa mendatang.

DM5430 (DM5430, DMS5430V)

DM5330 (DM5330, DMS5330V)

DM5230 (DM5230, DMS5230V)



MFL67854233

Reg. No. P.1.LG7.07313.1212  
[www.lg.com](http://www.lg.com)

## Informasi Keselamatan

1

Persiapan



### PERHATIAN

**RESIKO KEJUTAN LISTRIK  
JANGAN DIBUKA**



**PERHATIAN:** UNTUK MENGURANGI RESIKO KEJUTAN LISTRIK JANGAN BUKA COVER (ATAU BELAKANG) BAGIAN DALAM TIDAK BOLEH DIUBAH MINTALAH SERVIS KE AHLI SERVIS YANG BERPENGALAMAN



Simbol cahaya petir dengan ujung panah dalam segitiga dimaksudkan untuk mengingatkan pengguna akan bahaya tegangan listrik yang tidak disekat yang berada dibagian dalam produk dimana bila sampai pada jumlah yang besar dapat menimbulkan kejutan listrik pada seseorang.



Tanda seru dalam segitiga dimaksudkan untuk mengingatkan pengguna akan pentingnya petunjuk pengoperasian dan pemeliharaan (servis) dalam literatur yang terlampir bersama produk.

**PERINGATAN:** UNTUK MENGURANGI RESIKO TERJADINYA API ATAU KEJUTAN LISTRIK, JANGAN LETAKKAN UNIT DI TEMPAT YANG TERKENA AIR HUJAN ATAU LEMBAB.

**PERINGATAN:** Jangan memasang peralatan ini di tempat yang sempit seperti rak buku atau tempat yang sejenis.

**PERHATIAN:** Jangan menutup lubang ventilasi. Rangkai peralatan sesuai dengan instruksi pemasangan.

Celah atau lubang dalam kabinet disediakan untuk ventilasi dan untuk memastikan keandalan pengoperasian produk dan untuk melindunginya dari kelebihan panas. Lubang harus tidak boleh diblokir dengan menempatkan produk pada tempat tidur, sofa, karpet atau permukaan serupa lainnya. Produk ini tidak boleh ditempatkan dalam instalasi tertutup seperti rak buku atau rak kecuali disediakan ventilasi yang tepat atau instruksi pabriknya telah diikuti.



**PERHATIAN:** Produk ini menggunakan Sistem Laser. Agar dapat menggunakan produk ini dengan benar, bacalah buku panduan dengan baik dan simpanlah untuk keperluan mendatang. Bila alat harus diperbaiki, hubungi pusat servis resmi.

Penggunaan kontrol, penyesuaian, atau prosedur kerja yang tidak sesuai dengan yang dianjurkan dalam buku ini dapat menyebabkan terkena sinar radiasi yang berbahaya. Untuk mencegah terkena sinar langsung dari jarum laser, jangan membuka bagian dalam.

### PERHATIAN mengenai Power Cord

Kebanyakan peralatan menganjurkan ditempatkannya di atas sirkuit khusus;

Artinya, satu soket sirkuit dengan power hanya untuk satu peralatan dan tidak memiliki soket tambahan atau cabang sirkuit. Periksa halaman spesifikasi dari buku panduan ini untuk memastikan. Jangan membebani soket dinding. Kelebihan beban soket dinding, longgar atau kerusakan soket, kabel sambungan, power cord usang, atau isolasi kabel retak atau rusak sangat berbahaya. Setiap dari kondisi ini bisa mengakibatkan sengatan listrik atau kebakaran. Secara berkala periksa kabel peralatan anda, dan jika ada indikasi kerusakan atau penurunan, lepaskan, hentikan penggunaan peralatan, dan dapatkan kabel pengganti yang tepat ditempat servis yang resmi. Lindungi power cord dari gangguan fisik atau mekanik, seperti terlalu patah, kusut, terjepit, dekat dengan pintu, atau terinjak-injak. Berikan perhatian berkala pada steker, soket dinding dan titik dimana kabel keluar dari peralatan. Untuk melepaskan power dari set utama, lepaskan kabel utama. Ketika memasang produk, pastikan bahwa soket dapat dengan mudah dijangkau.

Perangkat ini dilengkapi dengan baterai atau akumulator portabel.

**Cara aman untuk mengeluarkan baterai tua atau baterai dari peralatan:** Keluarkan baterai tua atau kemasan baterai, ikuti langkah-langkah dalam urutan terbalik dari perakitan. Untuk mencegah kontaminasi lingkungan dan membawa pada kemungkinan ancaman kesehatan manusia dan hewan, baterai tua atau baterai masukkan ke dalam wadah yang sesuai pada bagian pengumpulan. Jangan buang baterai tua atau baterai bersama dengan sampah lainnya. Disarankan agar anda menggunakan baterai dan akumulator lokal, sistem bebas penggantian. Hindarkan baterai dari panas yang berlebihan seperti sinar matahari, api atau sejenisnya.

**PERHATIAN:** Peralatan ini tidak boleh terkena air (tertetesi atau terciprat) dan benda-benda yang diisi air, misalnya vas bunga, sebaiknya jangan diletakkan di atasnya.

### Catatan mengenai Hakcipta

- Produk ini memiliki proteksi hak cipta teknologi yang dilindungi hak paten U.S dan hak properti intelektual lainnya. Penggunaan hak cipta ini harus dengan izin Rovi, dan ditujukan hanya untuk penggunaan dalam rumah dan penggunaan terbatas lainnya kecuali seizin Rovi. Dilarang membongkar produk ini untuk mempelajari cara kerjanya.
- Dibawah aturan hakcipta U.S. dan aturan hakcipta dari negara lainnya, perekaman tidak resmi, pemakaian, tampilan, distribusi, atau perubahan dari program televisi, tape video, disk BD-ROM, DVD, CD dan material lainnya yang tidak resmi dapat menyebabkan anda terkena pertanggung jawaban sipil dan/atau pidana.

# Daftar Isi

## 1 Persiapan

- 2 Informasi Keselamatan
- 6 Fitur-Fitur Unik
- 6 Aksesoris
- 6 Pengenalan
  - 6 - Disk yang dapat diputar
  - 6 - Tentang Tampilan Simbol 
  - 7 - Simbol dalam Panduan ini
  - 7 - Kode Regional
- 7 Persyaratan file yang dapat diputar
  - 7 - Persyaratan file musik MP3/WMA
  - 7 - Perangkat USB yang kompatibel
- 8 - Persyaratan perangkat USB
- 8 - Persyaratan file Foto
- 8 - Persyaratan file DivX
- 9 Remote control
- 10 Panel depan
- 12 Panel belakang

## 2 Sambungan

- 13 Sambungan ke speaker
  - 13 - Memasang speaker ke unit
- 13 Sambungan Antena
- 14 Sambungan ke TV anda
  - 14 - Sambungan Video
  - 15 - Sambungan Komponen Video
- 15 Sambungan Peralatan Opsional
  - 15 - Sambungan AUX In
  - 16 - Sambungan USB
- 17 Penyesuaian Pengaturan Setup
  - 17 - Pengaturan bahasa dasar OSD - Opsional
  - 17 - Menampilkan dan keluar Menu Setup

## 3 Pengaturan sistem

- 18 - BAHASA
- 18 - TAMPILAN
- 19 - AUDIO
- 19 - KUNCI (Kontrol Orangtua)

20 - LAINNYA

## 4 Pengoperasian

- 21 Pengoperasian Dasar
  - 21 - Pengoperasian Disk/USB
- 22 Pengoperasian Lainnya
  - 22 - Tampilan Informasi Disk Di layar
  - 22 - Menampilkan Menu DVD
  - 22 - Menampilkan Judul DVD
  - 22 - Memilih bahasa teks
  - 22 - Pemutaran 1.5 kali lebih cepat
  - 23 - Mulai memutar dari waktu yang ditentukan
  - 23 - Memori Adegan Terakhir
  - 23 - Mengubah karakter set untuk menampilkan teks DivX® dengan benar - Opsional
  - 23 - Membuat program pribadi
  - 23 - Melihat file FOTO
  - 24 - Melihat file FOTO dalam slide show
  - 24 - Pengaturan Jam
  - 24 - Menggunakan player sebagai jam alarm
  - 25 - Pengaturan waktu tidur
  - 25 - Dimmer
  - 25 - DEMO
  - 25 - Mematikan suara sementara
  - 25 - Screen Saver
  - 25 - Pemilihan sistem - Opsional
  - 25 - Menampilkan informasi file (ID3 TAG)
  - 26 - Menggunakan mikrofon
  - 26 - VOCAL FADER
- 27 Pengoperasian Radio
  - 27 - Mendengarkan radio
  - 27 - Mencari stasiun radio
  - 27 - Menghapus semua stasiun tersimpan
  - 27 - Memperbaiki penerimaan FM
- 28 Penyesuaian Suara
  - 28 - Pengaturan mode surround
  - 28 - Pengaturan USER EQ
- 29 Pengoperasian Lanjutan
  - 29 - Mendengarkan musik dari perangkat eksternal
  - 29 - Perekaman ke USB

## 5 Pemecahan Masalah

---

30 Pemecahan Masalah

## 6 Lampiran

---

31 Spesifikasi  
33 Pemeliharaan  
33 – Penanganan Unit  
33 – Catatan tentang Disk  
33 Merek Dagang dan Lisensi  
34 Kode Bahasa  
35 Kode Negara

1

2

3

4

5

## Fitur-Fitur Unik

### Perekaman langsung USB

Merekam musik ke perangkat USB Anda.

### Aksesoris

Silakan periksa dan identifikasi aksesoris yang ada.

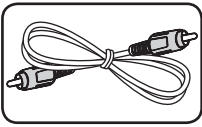

Kabel Video (1)

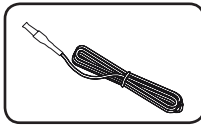

Antena FM (1)

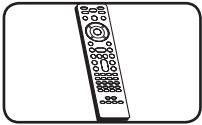

Remote control (1)

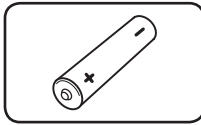

Baterai (1)

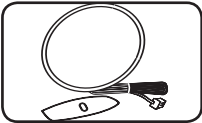

Antena AM (1)

## Pengenalan

### Disk yang dapat diputar

Unit ini memutar DVD±RW adan CD-R/RW yang berisi file title audio, DivX, MP3, WMA dan/atau JPEG. Beberapa DVD±RW/DVD±R atau CD-RW/CD-R tidak dapat diputar pada unit ini meskipun sesuai kualitas rekaman atau kondisi fisik dari disk, atau karakteristik dari peralatan rekaman dan software legal.



DVD-VIDEO (Disk 8 cm / 12 cm)

Disk seperti film yang dapat dibeli atau disewa.



DVD±R (Disk 8 cm / 12 cm)

Hanya mode video dan telah jadi.



DVD-RW (Disk 8 cm / 12 cm)

Hanya mode video dan telah jadi.



DVD+R: Video mode only

Juga mendukung disk double layer



DVD+RW (Disk 8 cm / 12 cm)

Hanya mode video dan telah jadi.



Audio CD: CD musik atau CD-R/  
CD-RW dalam format CD musik  
yang dapat dibeli.

### Tentang Tampilan Simbol

"" mungkin muncul di layar TV selama pengoperasian dan lkon ini menandakan bahwa fungsi yang dijelaskan dalam buku panduan ini tidak tersedia di disk tersebut.

## Simbol dalam Panduan ini

DVD dan DVD±R/RW telah jadi  
 File DivX  
 File MP3/WMA, Audio CD  
 File JPG



## Kode Regional

Unit ini memiliki kode regional yang tercetak pada belakang unit. Unit ini hanya dapat memutar disk DVD berlabel sama dengan yang tercetak di belakang unit atau "ALL".

- Kebanyakan disk DVD mempunyai globe dengan satu nomor atau lebih yang dapat cover. Nomor ini harus sesuai dengan kode regional unit anda atau disk tidak dapat diputar.
- Jika Anda mencoba memutar DVD dengan kode wilayah yang berbeda dengan kode unit anda, pesan "Periksa Kode Regional" akan muncul di layar TV.

### Catatan

Menunjukkan catatan khusus dan fitur operasi.

### Perhatian

Menunjukkan peringatan untuk mencegah kemungkinan kerusakan dari kesalahan.

## Persyaratan file yang dapat diputar

### Persyaratan file musik MP3/WMA

Kompatibilitas MP3/WMA dengan player ini terbatas sebagai berikut:

- Frekuensi sampel : 32 - 48 kHz (MP3), 32 - 48 kHz (WMA)
- Bit rate : 32 - 320 kbps (MP3), 40 - 192 kbps (WMA)
- File maksimum : Dibawah 999
- Ekstensi file : ".mp3"/ ".wma"
- Format file CD-ROM : ISO9660/ JOLIET
- Kami menyarankan anda menggunakan Easy-CD Creator, yang membuat sebuah file sistem ISO 9660.
- Anda harus mengatur pilihan format ke [Mastered] agar membuat disk kompatibel dengan player LG ketika memformat disk rewritable. Ketika pengaturan pilihan ke sistem Live File, anda tidak dapat menggunakannya pada player LG.  
 (Sistem Mastered/Live File : Sistem format disk untuk Windows Vista)

### Perangkat USB yang kompatibel

- MP3 Player : Flash tipe MP3 player.
- USB Flash Drive : Perangkat yang mendukung USB2.0 atau USB1.1.
- Fungsi USB pada unit ini tidak mendukung di sebagian perangkat USB.

## Persyaratan perangkat USB

- Perangkat yang memerlukan program instalasi tambahan jika Anda telah tersambung ke komputer, tidak didukung.
- Jangan melepaskan USB ketika sedang beroperasi.
- Untuk USB kapasitas besar, memakan waktu lebih lama beberapa menit untuk mencari.
- Untuk mencegah hilang data, back up semua data.
- Jika anda menggunakan kabel tambahan USB atau USB hub, perangkat USB mungkin tidak dikenali.
- Menggunakan sistem file NTFS tidak didukung. (Hanya FAT (16/32) file sistem yang didukung.)
- Unit ini tidak mendukung ketika jumlah dari total file adalah 1000 atau lebih.
- Eksternal HDD, Card reader, perangkat terkunci, atau perangkat keras jenis usb tidak didukung.
- Port USB pada unit tidak dapat terhubung ke PC. Unit tidak dapat digunakan sebagai perangkat penyimpanan.

## Persyaratan file Foto

Kompatibilitas file foto dengan player ini terbatas sebagai berikut :

- Max pixel dalam lebar :  
Normal : 5120 x 3840  
Progressive JPEG : 2048 x 1536
- File maksimum : Dibawah 999.
- Beberapa disk mungkin tidak beroperasi karena perbedaan format rekaman atau kondisi disk.
- Ekstensi file : ".jpg"
- Format file CD-ROM : ISO9660 LEVEL 1/ JOLIET

## Persyaratan file DivX

Kompatibilitas file DivX dengan player ini terbatas sebagai berikut :

- Ketersediaan resolusi:  
diatas 800 x 600 (W x H) pixel.
- Nama file dari DivX dan subtitle adalah terbatas 45 karakter.
- Jika ada kode yang tidak mungkin dilihat dalam file DivX, akan ditampilkan " \_ " pada tampilan.
- Rata-rata bingkai : kurang dari 30 fps
- Jika struktur video dan audio dari file rekaman tidak kosong, video atau audio lainnya adalah output.
- File DivX yang dapat diputar : ".avi", ".mpg", ".mpeg", ".divx"
- Format Subtitle yang dapat diputar : SubRip (\*.srt/ \*.txt), SAMI (\*.smi), SubStation Alpha (\*.ssa/ \*.txt), MicroDVD (\*.sub/ \*.txt), SubViewer 2.0 (\*.sub/ \*.txt), Vobsub (\*.sub)
- Format Kode yang dapat diputar :  
"DIVX 3.11", "DIVX4", "DIVX5"  
"MP4V3", "3IVX"
- Format Audio yang dapat diputar : "AC3", "PCM", "MP3", "WMA",
- Frekuensi sampel : antara 32 s.d 48 kHz (MP3), antara 32 s.d 48 kHz (WMA)
- Bit rate : antara 32 s.d 320 kbps (MP3), 40 s.d 192 kbps (WMA)
- Untuk disk diformat dalam sistem file Live, anda tidak dapat memutar di unit ini.
- Jika nama dari file movie berbeda dari file subtitle, ketika pemutaran dari file DivX, subtitle kemungkinan tidak tampil.
- Jika anda memutar file DivX berbeda spek DivX, tidak dapat beroperasi secara normal.

# Remote control

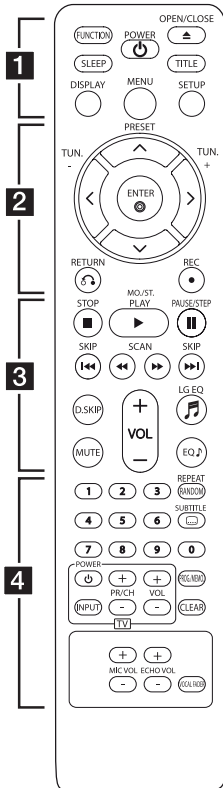

## Pemasangan Baterai

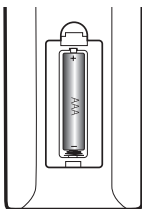

Lepaskan tutup baterai di belakang Remote Control, dan masukkan satu baterai R03 (ukuran AAA) dengan + dan - secara benar.

• • • • • **1** • • • • •

**FUNCTION** : Memilih fungsi dan sumber input.  
**SLEEP** : Mengatur sistem untuk mati secara otomatis pada waktu tertentu.

**POWER** (⏻) : Menyalakan dan mematikan unit.

**OPEN/CLOSE** (⏮) : Membuka dan menutup disk tray.

**TITLE** : Jika judul DVD yang sedang diputar memiliki menu, menu judul muncul pada layar. Sebaliknya, menu disk mungkin muncul.

**DISPLAY** : Mengakses tampilan pada layar.

**MENU** : Mengakses menu pada disk DVD.

**SETUP** : Mengakses atau keluar menu pengaturan.

• • • • • **2** • • • • •

**PRESET** (⏮ / ⏭) : Memilih program Radio.

**TUN.** -/+ (< / >) : Penalaan stasiun radio yang diinginkan.

⏮ / ⏭ / < / > (atas/bawah/kiri/kanan) : Gunakan untuk navigasi pada layar tampilan.

**ENTER** (⏻) : Menetapkan pilihan menu.

**RETURN** (⏮) : Bergerak mundur dalam menu.

**REC** (●) : Perekaman.

• • • • • **3** • • • • •

**STOP** (■) : Stop pemutaran atau perekaman.

**PLAY** (▶), **MO./ST.** : Memulai pemutaran.  
 Pilih Mono/ Stereo.

**PAUSE/STEP** (⏮) : Pause pemutaran.

**SKIP** (⏮ / ▶) : Pindah ke bab/ track/file berikutnya atau sebelumnya.

**SCAN** (⏮ / ▶) : Pencarian mundur atau maju.

**D.SKIP** : Memilih disk dikehendaki.

**MUTE** : Mematikan suara.

**VOL (+/-)** (Volume) : Kontrol volume.

**EQ** (🎵) : Anda dapat memilih impresi suara.

**LG EQ** (🎵) : Pilih efek equaliser Natural atau Spesialisasi Lokal dengan LG EQ.

• • • • • **4** • • • • •

**Tombol numerik 0-9** : Memilih nomor pilihan di dalam menu.

**REPEAT/RANDOM** : Memilih mode putar.

**SUBTITLE** (⏮) : Ketika pemutaran, tekan **SUBTITLE** (⏮) berulang untuk memilih bahasa teks diinginkan.

**Tombol kontrol TV** : Mengontrol TV. (hanya TV LG)

**Mengontrol TV.**

Anda dapat mengontrol level suara, sumber input, dan power switch dari TV LG. Tahan tombol **POWER** (TV) dan tekan **PR/CH** (+/-) berulang hingga TV hidup atau mati.

**PROG./MEMO.** : Mengakses menu Program.

**CLEAR** : Menghapus nomor track pada daftar program.

**MIC VOL (+/-)** : Mengatur volume mikrofon.

**ECHO VOL (+/-)** : Mengatur volume echo.

**VOCAL FADER** : Anda dapat menikmati fungsi sebagai karaoke, dengan mengurangi vokal penyanyi dari musik dalam berbagai sumber.

# Panel depan

1

Persiapan

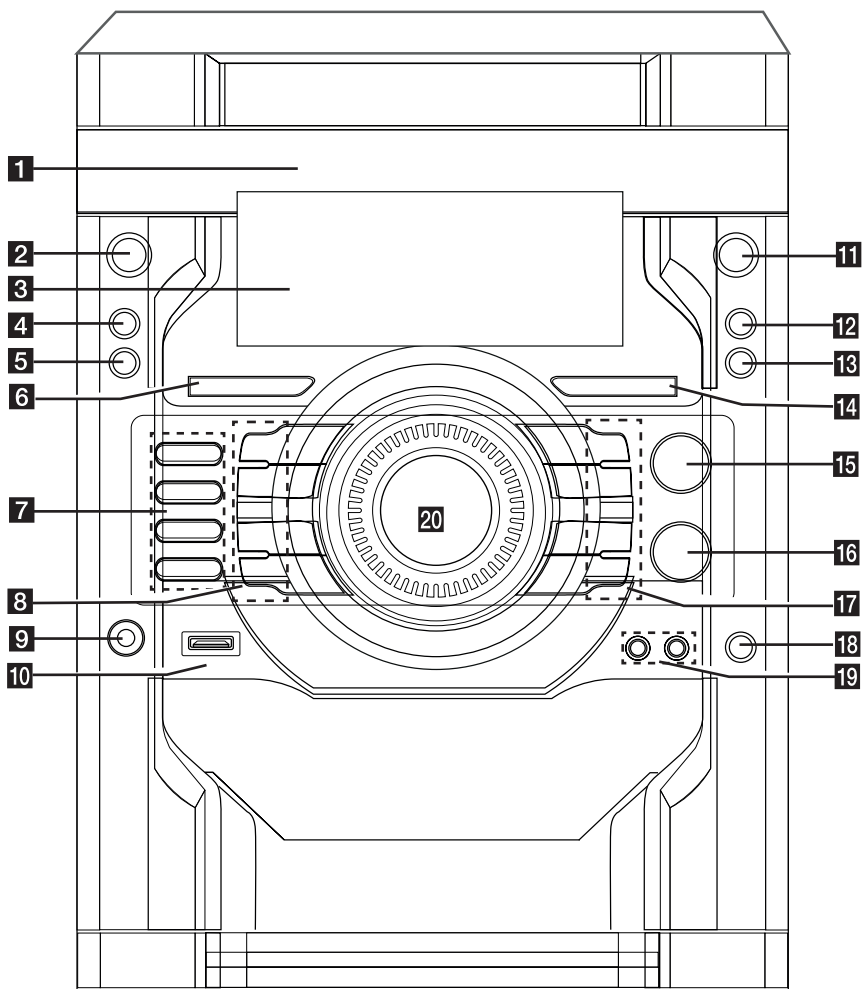

**1** Disk tray

**2** / STANDBY/ON

**3** Jendela tampilan

**4** CLOCK

Untuk pengaturan jam dan memeriksa waktu.

**5** TIMER

Dengan fungsi TIMER anda dapat mengaktifkan atau menonaktifkan USB, putar CD dan penerimaan TUNER pada waktu yang dikehendaki.

**6** USER EQ

**7** Pilih fungsi DVD/CD.

Pilih fungsi TUNER.

Pilih fungsi USB.

Pilih fungsi AUX.

**8** SET

Konfirmasi pengaturan. (TIMER/ CLOCK)

CD II

Pauses.

PRESET (-)

TUNING(-)

**DEMO** Dalam status power off untuk mendemonstrasikan fungsi di jendela tampilan. Untuk membatalkan, tekan / atau tombol ini kembali.

**9** Jack headphone

**10** Konektor USB

**11** OPEN/CLOSE

**12** DISC SKIP

Memilih disk dikehendaki.

**13** EQ

Anda dapat memilih impresi suara yang ada.

**14** BASS BLAST

Extreme Dynamic Sound System

Memperkuat efek treble, bass dan surround.

**MP3 OPT.**

mengoptimalkan file MP3 yang terkompresi.

Hal ini meningkatkan suara bass.

**15** REC.

**16** LG EQ

Anda dapat memilih impresi suara yang ada.

**17** >

PRESET (+)

TUNING(+)

(STOP)

**18** MIC VOL.

Mengatur volume mikrofon.

**19** MIC 1, 2

**20** Kontrol volume

1

Persiapan

1

Persiapan

## Panel belakang

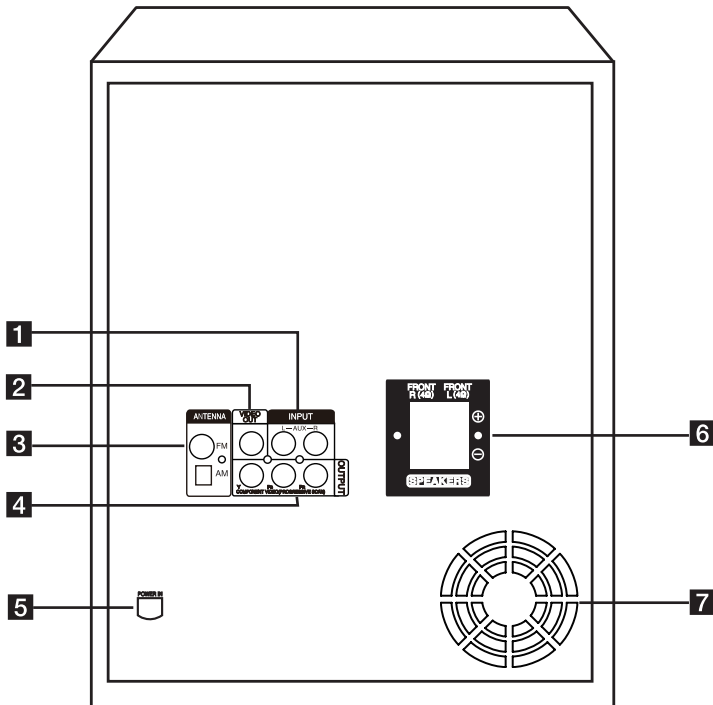

- 1** Konektor **AUX IN**
- 2** Konektor **VIDEO OUT**
- 3** **ANTENNA** (FM, AM)
- 4** Konektor **COMPONENT VIDEO OUT (PROGRESSIVE SCAN)**
- 5** **POWER IN**
- 6** Terminal **SPEAKER**
- 7** Kipas Pendingin (Kecuali DM5230)

## Sambungan ke speaker

### Memasang speaker ke unit

Untuk menghubungkan kabel ke unit, tekan setiap tombol jari plastik untuk membuka terminal sambungan pada unit. Masukkan kabel dan lepaskan tombol jari.

Hubungkan setiap kabel bergaris hitam ke terminal bertanda - (minus) dan ujung yang lain ke terminal bertanda + (plus).

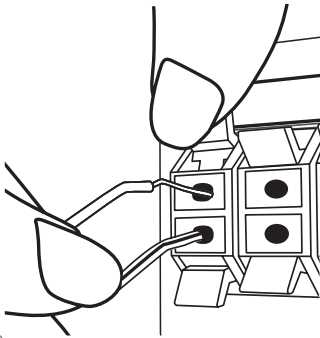

#### ! Perhatian

Speaker terdiri dari magnet, sehingga dapat terjadi ketidakteraturan warna pada layar TV atau monitor PC. Harap menggunakan speaker jauh dari layar TV atau monitor PC.

## Sambungan Antena

Hubungkan antena FM/ AM yang tersedia untuk mendengarkan radio.

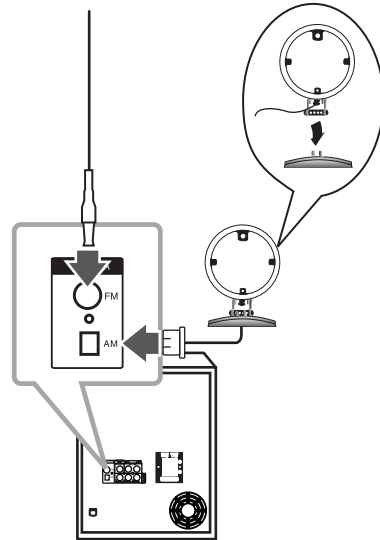

#### ! Catatan

- Untuk mencegah terjadi noise, jauhkan antena loop AM dari unit dan komponen lainnya.
- Pastikan memperpanjang kawat antena FM.

## Sambungan ke TV anda

Buatlah salah satu hubungan berikut ini, tergantung pada kemampuan peralatan yang anda miliki.

### ! Catatan

- Tergantung pada TV dan perangkat lain yang ingin anda sambungkan, ada banyak cara untuk menghubungkan unit. Gunakan salah satu cara menghubungkan di panduan ini.
- Lihat Panduan Pemilik TV, Stereo Sistem anda atau jika perlu juga panduan alat lain untuk membuat sambungan yang terbaik.
- Pastikan unit terhubung secara langsung ke TV. Atur TV ke channel input video yang benar.
- Jangan hubungkan player melalui VCR Gambar dapat terganggu oleh sistem proteksi penggandaan.

2

Sambungan

## Sambungan Video

Hubungkan jack VIDEO OUT pada unit ke jack video pada TV menggunakan kabel video .

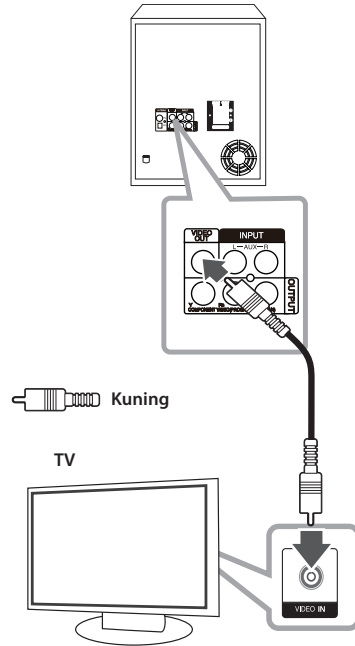

## Sambungan Komponen Video

Hubungkan jack COMPONENT VIDEO OUT (PROGRESSIVE SCAN) pada unit unit ke jack input pada TV yang sesuai menggunakan kabel komponen.

Anda dapat mendengarkan suara melalui sistem speaker.

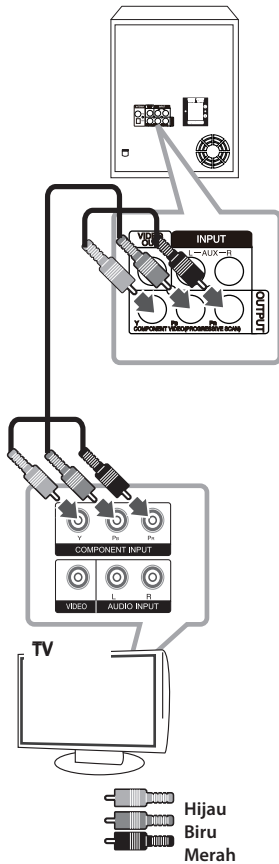

### ! Catatan

Jika TV anda menerima format sinyal progresif, anda harus menggunakan koneksi ini dan menetapkan [Progressive Scan] di pengaturan [Tampilan] ke [Aktif] (Lihat halaman

## Sambungan Peralatan Opsional

### Sambungan AUX In

Hubungkan Output dari perangkat tambahan ke konektor AUX (L/R) IN.

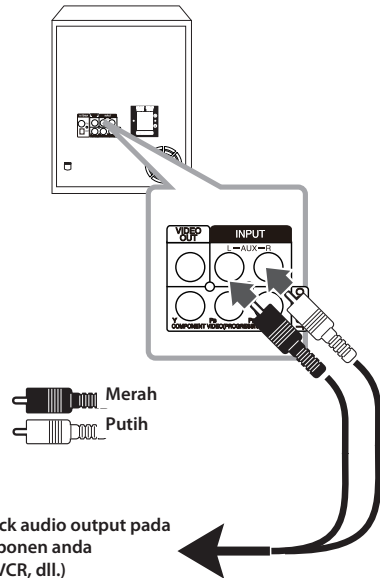

### ! Catatan

Jika TV anda hanya memiliki satu output untuk audio (mono), hubungkan ke jack audio kiri putih) pada unit.

## Sambungan USB

Hubungkan port USB dari USB Memory (atau MP3 player, dsb.) ke port USB pada bagian depan unit.

2

Sambungan

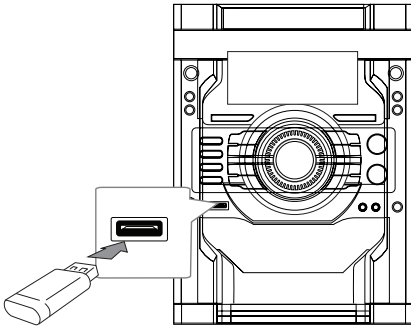

### ! Catatan

Melepaskan Perangkat USB dari unit

1. Pilih mode fungsi yang berbeda atau tekan **STOP** (■) dua kali berturut-turut.
2. Lepaskan perangkat USB dari unit.



## Penyesuaian Pengaturan Setup

Dengan menggunakan menu Pengaturan, anda dapat membuat berbagai penyesuaian item seperti gambar dan suara.

Anda dapat juga mengatur bahasa untuk teks dan menu Pengaturan, diantara hal lainnya, untuk lebih jelasnya dari setiap menu Pengaturan.

### Pengaturan bahasa dasar OSD - Opsional

Pada saat pertama kali penggunaan unit ini, menu pengaturan bahasa awal muncul pada layar TV anda. Anda harus melengkapi pilihan bahasa awal sebelum menggunakan unit. Inggris akan dipilih sebagai bahasa awal.

1. Tekan **POWER**  untuk menyalakan unit. Menu pengaturan bahasa akan muncul pada layar.
2. Gunakan **^/V/</>** untuk memilih bahasa kemudian tekan **ENTER** (). Menu konfirmasi akan muncul.
3. Gunakan **</>** memilih [Enter] lalu tekan **ENTER** () untuk selesai pengaturan bahasa.

### Menampilkan dan keluar Menu Setup

1. Pilih fungsi DVD/CD atau USB dengan menekan **FUNCTION**.
2. Tekan **SETUP**. Menampilkan menu [Pengaturan].
3. Tekan **SETUP** atau **RETURN** () untuk keluar menu [Pengaturan].

#### Mengenai menu bantuan untuk Setup

Menu	Tombol	Pengoperasian
<b>▲/▼ Move</b>	<b>^/V</b>	Pindah ke menu lainnya.
<b>◀ Prev.</b>	<b>&lt;</b>	Pindah ke level sebelumnya.
<b>▶ Select</b>	<b>&gt;</b>	Pindah ke level atau menu pilihan berikutnya.
<b>↶ Close</b>	<b>RETURN</b>	Keluar menu [Pengaturan].
<b>⊙ Enter</b>	<b>ENTER</b>	Konfirmasi menu

## BAHASA

### OSD

Pilih bahasa untuk menu Pengaturan dan tampilan pada layar tampilan.

### Audio Disk/Teks Disk/Menu Disk

Pilih bahasa yang anda kehendaki untuk Audio track (audio disk), teks disk, dan menu disk.

#### [Asli]

Lihat bahasa aslinya yang digunakan ketika disk direkam.

#### [Lainnya]

Untuk memilih bahasa lain, tekan tombol numerik kemudian **ENTER**  untuk memasukkan angka 4-digit yang sesuai dengan daftar kode bahasa di halaman 34. Jika anda memasukkan kode bahasa yang salah, tekan **CLEAR**.

#### [Mati (untuk Teks Disk)]

Mematikan Teks.

## TAMPILAN

### Format TV

Pilih sesuai format TV untuk digunakan berdasarkan bentuk dari layar TV anda.

#### [4:3]

Pilih ketika TV 4:3 standar terhubung.

#### [16:9]

Pilih ketika lebar TV 16:9 terhubung.

### Mode Tampilan

Pengaturan mode tampilan hanya bekerja ketika mode Format TV diatur ke 4:3.

#### [Letterbox]

Menampilkan gambar yang luas dengan pita hitam di bagian atas dan bawah layar.

#### [Panscan]

Ini mengisi seluruh layar 4:3, memotong gambar yang diperlukan.

### Progressive Scan (Untuk hubungan Komponen Video)

Pilih ketika jack COMPONENT VIDEO(PROGRESSIVE SCAN) OUT mengeluarkan sinyal progressive. Jika TV anda menerima format sinyal progressive, anda akan menikmati hasil warna akurat dan gambar kualitas tinggi dengan memilih [Aktif]. Jika TV anda tidak menerima format sinyal progressive, pilih [Mati].

Jika anda mengatur Progressive Scan ke [Aktif] dalam kesalahan, anda harus mereset unit. Pertama, keluarkan disk dalam unit. Lalu, tekan dan tahan **STOP**  selama lima detik. Video output akan kembali ke seting standard, dan gambar akan terlihat pada TV anda.

## AUDIO

### DRC (Dynamic Range Control)

Membuat suara tetap jelas ketika volume dikecilkan (hanya Dolby Digital). Atur ke [Aktif] untuk efek ini.

### Vokal





Pilih [Aktif] untuk menggabungkan channel karaoke pada stereo normal.

Fungsi ini hanya efektif untuk DVD karaoke multi-channel.

## KUNCI (Kontrol Orangtua)

### Pengaturan awal dari Kode Negara:

Bila anda menggunakan unit ini untuk pertama kalinya, anda harus mengatur Kode Negara.

1. Pilih menu [KUNCI] dan kemudian tekan **>**.
2. Tekan **>**.  
Untuk mengakses pilihan [KUNCI], anda harus memasukkan kode pengaman yang telah dibuat. Masukkan kode pengaman dan tekan **ENTER** . Masukkan kembali dan tekan **ENTER**  untuk verifikasi. Jika ada kesalahan sebelum menekan **ENTER** , tekan **CLEAR**.
3. Pilih karakter pertama dengan tombol **Λ/V**.
4. Tekan **>** dan pilih karakter kedua menggunakan tombol **Λ/V**.
5. Tekan **ENTER**  untuk konfirmasi pilihan kode negara anda.

### Tingkatan

Pembatasan pemutaran dari tingkatan DVD berdasarkan dari isinya. Tidak semua disk ada tingkatan.

1. Pilih [Tingkatan] pada menu [KUNCI] lalu tekan **>**.
2. Masukkan kode pengaman dan tekan **ENTER** .
3. Gunakan tombol **Λ/V** untuk memilih tingkatan dari 1 sampai 8.

---

#### [Tingkatan 1-8]

Tingkatan satu (1) pembatasan paling banyak dan tingkatan delapan (8) paling sedikit.

---

#### [Buka Kunci]

Jika Anda memilih buka kunci, kontrol orangtua tidak aktif dan disk diputar penuh.

4. Tekan **ENTER**  konfirmasi pilihan tingkatan anda.

## Kode Pengaman

Anda dapat memasukkan atau merubah kode pengaman.

1. Pilih [Kode Pengaman] pada menu [Kunci] dan kemudian tekan **>**.
2. Masukkan kode pengaman dan tekan **ENTER (⊙)**. Untuk merubah kode pengaman, tekan **ENTER (⊙)** ketika pilihan [Ganti] tersorot. Masukkan kode pengaman dan tekan **ENTER (⊙)**. Masukkan kembali dan tekan **ENTER (⊙)** untuk verifikasi.
3. Tekan **SETUP** untuk keluar menu.

### ! Catatan

Jika anda lupa kode pengaman anda, anda dapat menghapusnya dengan langkah berikut:

1. Tekan **SETUP** untuk menampilkan menu Pengaturan.
2. Masukkan nomor 6-digit "210499" dan tekan **ENTER (⊙)**. Kode pengaman akan terhapus.

## Kode Negara

Masukkan kode negara yang standar digunakan untuk menentukan tingkatan disk DVD video, berdasarkan daftar di halaman 35.

1. Pilih [Kode Negara] pada menu [Kunci] lalu tekan **>**.
2. Masukkan kode pengaman dan tekan **ENTER (⊙)**.
3. Pilih karakter pertama dengan tombol **▲ / ▼**.
4. Tekan **>** dan pilih karakter kedua menggunakan tombol **▲ / ▼**.
5. Tekan **ENTER (⊙)** untuk konfirmasi pilihan kode negara anda.

## LAINNYA

### Registrasi DivX(R)

MENGENAI DIVX VIDEO: DivX® merupakan format video digital dibuat oleh DivX, Inc. Ini merupakan perangkat Sertifikat DivX resmi yang memutar video DivX. Kunjungi [www.divx.com](http://www.divx.com) untuk informasi lebih lanjut dan perangkat software untuk mengkonversi file ke DivX video.

MENGENAI DIVX VIDEO-ON-DEMAND: Perangkat DivX Certified® ini harus teregister untuk memutar isi DivX Video-on-Demand (VOD). Untuk mendapatkan kode registrasi, lokasi bagian DivX VOD dalam perangkat menu pengaturan. Pergi ke [vod.divx.com](http://vod.divx.com) dengan kode ini untuk melengkapi proses registrasi dan belajar lebih banyak tentang DivX VOD.

### ! Catatan

Semua video yang didownload dari DivX® VOD hanya dapat diputar pada unit ini.

# Pengoperasian Dasar

## Pengoperasian Disk/USB

1. Masukkan disk dengan membuka **Disc tray** atau hubungkan perangkat USB ke port USB.
2. Pilih fungsi **DVD/CD** atau **USB** dengan menekan **FUNCTION**.
3. Pilih file (atau track/ title) yang anda ingin putar dengan menekan **▲/▼/◀/▶**.

### ! Catatan

- Saat memainkan disk atau USB Flash Drive yang berisi dengan file DivX, MP3 / WMA dan JPEG bersama-sama, anda dapat memilih menu file yang anda ingin putar dengan menekan **MENU**.
- Pada kebanyakan disk Audio CD dan DVD-ROM, playback mulai secara otomatis.
- Unit hanya memutar file musik di dalam perangkat penyimpanan USB atau disk secara otomatis. (Kecuali untuk folder)
- DTS tidak didukung. Dalam kasus format audio DTS, audio tidak keluar.

Untuk	Lakukan ini
Stop	Tekan <b>■</b> .
Playback	Tekan <b>▶</b> .
Pause	Ketika playback, tekan <b>⏸</b> .
Frame-by-Frame playback	Tekan <b>⏮</b> berulang untuk memutar judul Frame-by-Frame. (hanya DVD, DivX)
Melewatkan ke chapter/track/ file berikutnya/ sebelumnya	Ketika playback, tekan <b>⏮</b> atau <b>⏭</b> untuk pindah ke chapter/ track/file berikutnya atau kembali ke awal dari chapter/ track/ file yang aktif. Tekan <b>⏮</b> dua kali dengan cepat untuk kembali ke chapter/ track/file sebelumnya.
Menemukan titik secara cepat dengan memutar cepat file maju atau mundur	Ketika playback, tekan <b>⏮</b> atau <b>⏭</b> berulang untuk memilih kecepatan pencarian. Untuk kembali ke kecepatan normal, tekan <b>▶</b> .
Memutar secara berulang atau secara acak	Tekan <b>REPEAT/RANDOM</b> berulang, dan judul, bab atau track yang aktif akan diputar kembali secara berulang atau acak. - Mode Random: hanya file musik.
Memperlambat kecepatan pemutaran	Dalam mode pause, tekan <b>⏮</b> atau <b>⏭</b> untuk memilih kecepatan diinginkan. (hanya DVD)

## Pengoperasian Lainnya

### Tampilan Informasi Disk Di layar

Anda dapat menampilkan berbagai informasi mengenai disk yang dimasukkan pada layar.

1. Tekan **DISPLAY** untuk menampilkan berbagai informasi playback. Item ditampilkan berbeda tergantung pada jenis disk atau status pemutaran.
2. Anda dapat memilih item dengan menekan **Λ/V** dan dan merubah atau memilih seting dengan menekan **</>**.

Judul	- Nomor judul aktif/ Jumlah total dari judul.
Bab	- Nomor bab aktif/ Jumlah total dari bab.
Waktu	- Sisa waktu pemutaran.
Audio	- Pilihan bahasa atau kanal audio.
Teks	- Pilihan Teks.
Sudut	- Pilihan sudut/jumlah nomor dari sudut.
Suara	- Pilihan mode suara.

#### **!** Catatan

Jika tidak ada tombol yang ditekan dalam beberapa detik, tampilan di layar menghilang.

### Menampilkan Menu DVD

#### **DVD**

Ketika anda memutar DVD yang terdiri beberapa menu, anda dapat memilih menu diinginkan menggunakan Menu.

1. Tekan **MENU**.  
Menu disk muncul.
2. Pilih menu menggunakan **Λ/V/</>**.
3. Tekan **ENTER (⊙)** untuk konfirmasi.

### Menampilkan Judul DVD

#### **DVD**

Ketika anda memutar DVD yang terdiri banyak judul, anda dapat memilih judul yang diinginkan menggunakan Menu.

1. Tekan **TITLE**.  
Judul disk muncul.
2. Pilih menu menggunakan **Λ/V/</>**.
3. Tekan **ENTER (⊙)** untuk konfirmasi.

### Memilih bahasa teks

#### **MOVIE DVD**

Ketika playback, tekan **SUBTITLE (...)** secara berulang untuk memilih bahasa teks yang dikehendaki.

### Pemutaran 1.5 kali lebih cepat

#### **DVD**

Kecepatan 1.5 memungkinkan anda melihat gambar dan mendengar suara lebih cepat dari yang diputar pada kecepatan normal.

1. Ketika playback, tekan **PLAY (▶)** untuk memutar 1.5 kali lebih cepat. "▶X1.5" muncul di layar.
2. Tekan **PLAY (▶)** kembali untuk keluar.

## Mulai memutar dari waktu yang ditentukan

### MOVIE DVD

Untuk mulai pemutaran di setiap waktu yang dipilih pada file atau judul.

1. Tekan **DISPLAY** ketika playback.
2. Tekan **Λ/V** untuk memilih ikon waktu jam dan "----:" muncul.
3. Masukkan waktu mulai yang diperlukan dalam jam, menit, dan detik dari kiri ke kanan. Jika anda salah memasukkan angka, tekan **CLEAR** untuk menghapus angka yang anda masukkan. Kemudian masukan angka yang benar. Sebagai contoh, untuk menemukan adegan di 1 jam, 10 menit, dan 20 detik, masukkan "11020" dengan menggunakan tombol numerik.
4. Tekan **ENTER** (⊙) untuk konfirmasi. Pemutaran mulai dari waktu yang dipilih.

## Memori Adegan Terakhir

### DVD

Unit ini mengingat adegan terakhir dari disk yang diputar terakhir. Adegan terakhir tersimpan di memori meskipun Anda telah mengeluarkan disk atau mematikan unit. Apabila disk yang dimasukkan adegannya disimpan memori, adegan secara otomatis dipanggil.

## Mengubah karakter set untuk menampilkan teks DivX® dengan benar - Opsional

### MOVIE

Jika subtitle tidak tampil dengan benar saat pemutaran, tekan dan tahan **SUBTITLE** (⊙) selama 3 detik kemudian tekan **SUBTITLE** (⊙) untuk memilih kode bahasa lainnya sampai teks ditampilkan dengan benar dan kemudian tekan **ENTER** (⊙).

## Membuat program pribadi

### MUSIC

Anda dapat memutar isi dari disk dalam urutan yang diinginkan dengan mengatur urutan dari musik pada disk. Program ini akan dihapus ketika disk dikeluarkan.

1. Pilih musik yang dikehendaki lalu tekan **PROG./MEMO.** atau pilih "♪→" dan kemudian tekan **ENTER** (⊙) untuk menambah file musik ke daftar program.
2. Untuk menambah semua musik di disk, pilih "♪♪" dan kemudian tekan **ENTER** (⊙).
3. Pilih file musik dari daftar program kemudian tekan **ENTER** (⊙) untuk memulai pemutaran terprogram.
4. Untuk menghapus musik dari daftar program, pilih musik yang ingin dihapus lalu tekan **CLEAR** atau pilih ikon "♪☒" dan kemudian tekan **ENTER** (⊙). Untuk menghapus semua daftar program, pilih "♪☒" kemudian tekan **ENTER** (⊙).

## Melihat file FOTO

### PHOTO

Unit ini dapat memutar disk dengan file foto.





1. Pilih fungsi DVD/CD atau USB dengan menekan **FUNCTION.**
2. Tekan **Λ/V** untuk memilih folder, dan tekan **ENTER** (⊙).  
Daftar dari file dalam folder muncul.  
Jika anda di dalam daftar file dan ingin kembali daftar folder sebelumnya, gunakan tombol **Λ/V** di remote untuk menyorot [E]... dan tekan **ENTER** (⊙).
3. Jika Anda ingin melihat file tertentu, tekan **Λ/V** untuk menyorot file dan tekan **ENTER** (⊙) atau **PLAY** (▶). Saat melihat file, Anda dapat menekan **STOP** (■) untuk pindah ke menu sebelumnya. (menu JPEG)

## Melihat file FOTO dalam slide show

### PHOTO

1. Sorot file (bukan folder) yang anda sukai sebagai awal slide show.
2. Gunakan  $\wedge / \vee / < / >$  untuk menyorot kecepatan. lalu, gunakan  $< / >$  memilih pilihan (3s/ 5s/ 8s) yang anda ingin gunakan dan tekan **ENTER** (⊙).
3. Gunakan  $\wedge / \vee / < / >$  untuk menyorot (Slide Show) kemudian tekan **ENTER** (⊙).

Megenai menu bantuan untuk slide show.

Menu	Tombol	Pengoperasian
	$\wedge / \vee$	Memutar gambar.
	$< / >$	Pindah ke file lainnya.
	<b>RETURN</b>	Kembali ke menu.
	<b>ENTER</b>	Menyembunyikan menu bantuan.

## Pengaturan Jam

1. Hidupkan.
2. Tekan **CLOCK** selama 2 detik.
3. Pilih dari pilihan, dengan menggunakan  $\lll$  atau  $\ggg$ .  
- AM 12:00 (Untuk tampilan AM dan PM) atau 0:00 (Untuk tampilan 24 jam)
4. Tekan **SET/CD II** untuk konfirmasi pilihan anda.
5. Pilih jam, dengan menggunakan  $\lll$  atau  $\ggg$ .
6. Tekan **SET/CD II**.
7. Pilih menit, dengan menggunakan  $\lll$  atau  $\ggg$ .
8. Tekan **SET/CD II**.

## Menggunakan player sebagai jam alarm

1. Hidupkan.
2. Tekan **TIMER**. Setiap fungsi berkedip.
3. Tekan **SET/CD II** ketika fungsi diinginkan untuk membangunkan ditampilkan.
4. "ON TIME" akan ditampilkan. Ini dimana anda mengatur waktu diinginkan untuk alarm mulai. Gunakan  $\lll$  atau  $\ggg$  untuk merubah jam dan menit dan tekan **SET/CD II** untuk menyimpan.
5. "OFF TIME" akan ditampilkan. Ini dimana anda mengatur waktu diinginkan untuk fungsi berhenti.
6. Gunakan  $\lll$  atau  $\ggg$  untuk merubah jam dan menit dan tekan **SET/CD II** untuk menyimpan.
7. Anda akan ditampilkan volume (VOL) anda ingin dibangunkan. Gunakan  $\lll$  atau  $\ggg$  merubah volume dan **SET/CD II** untuk menyimpan. Ikon jam "⌚" menunjukkan bahwa alarm diset.
8. Tekan tombol **TIMER** 2 kali. Anda dapat memeriksa status pengaturan.

### ! Catatan

- Jika anda mengeset waktu jam, anda dapat memeriksa waktu dengan menekan **CLOCK** meskipun ketika unit mati.
- Jika anda mengeset waktu jam dan alarm, anda dapat memeriksa ikon alarm "⌚" dengan menekan **CLOCK** meskipun ketika unit mati.
- Jika anda mengeset waktu jam dan alarm, anda dapat memeriksa ikon alarm "⌚" dan informasi pengaturan dengan menekan **TIMER** meskipun ketika unit mati. Kemudian fungsi ini akan bekerja di setiap hari.

## Pengaturan waktu tidur

Tekan **SLEEP** sekali atau lebih untuk memilih waktu tunda antara 10 dan 180 menit, setelah unit akan dimatikan.

Untuk membatalkan fungsi tidur, tekan **SLEEP** berulang hingga "SLEEP 10" muncul, dan kemudian tekan **SLEEP** sekali lagi ketika "SLEEP 10" ditampilkan.

### ! Catatan

- Anda dapat memeriksa sisa waktu sebelum unit dimatikan.
- Tekan **SLEEP**. Sisa waktu muncul dalam jendela tampilan.
- Fungsi tidur akan bekerja setelah dimmer.

## Dimmer

Tekan **SLEEP** sekali. Jendela tampilan akan gelap setengahnya. Untuk membatalkannya, tekan **SLEEP** berulang kali sampai redup dimatikan.

## DEMO

Tekan **DEMO** sekali. Dalam status power off untuk menunjukkan fungsi pada jendela tampilan.

## Mematikan suara sementara

Tekan **MUTE** mematikan suara unit anda.

Anda dapat menghilangkan suara anda, misalnya, untuk menjawab telepon, muncul "M" di jendela tampilan.

## Screen Saver

Gambar screen saver muncul ketika Anda membiarkan unit dalam mode stop selama lima menit.

## Pemilihan sistem - Opsional

Anda harus memilih mode sistem yang tepat untuk sistem TV anda. Jika "NO DISC" muncul pada jendela tampilan, tekan dan tahan **PAUSE/STEP (II)** selama lebih dari lima detik untuk dapat memilih sistem. (AUTO/PAL/NTSC)

## Menampilkan informasi file (ID3 TAG)

Ketika memainkan file MP3 yang berisi informasi file, Anda dapat menampilkan informasi dengan menekan **DISPLAY**.

## Menggunakan mikrofon

1. Hubungkan mikrofon anda ke **MIC 1, 2**.
2. Putar musik yang anda inginkan.
3. Bernyanyi sesuai dengan iringan tersebut. Atur volume mikrofon dengan menekan **MIC VOL..**

### ! Catatan

- Ketika mikrofon tidak sedang digunakan, atur **MIC VOL.** ke minimum atau matikan MIC dan lepaskan mikrofon dari **MIC 1, 2**.
- Jika mikrofon diletakkan terlalu dengan speaker, suara melengking mungkin akan keluar. Dalam hal ini, pindahkan mikrofon jauh dari speaker atau kurangi level suara dengan menggunakan **MIC VOL..**
- Jika suara melalui mikrofon sangat keras, mungkin akan terjadi gangguan. Dalam hal ini, putar **MIC VOL.** ke minimum.

4

Pengoperasian

## VOCAL FADER

Anda dapat menikmati fungsi karaoke, dengan mengurangi vocal penyanyi dari musik dalam berbagai sumber. (MP3/ WMA/ CD/ dll.)

Tekan **VOCAL FADER**, dan "FADE ON" akan muncul pada jendela tampilan.

Membatalkannya, tekan **VOCAL FADER** kembali.

Kualitas dari VOCAL FADER mungkin berbeda tergantung dari kondisi perekaman dari file musik.

### ! Catatan

- Fungsi ini hanya tersedia untuk digunakan ketika mikrofon terhubung.
- Hal ini tidak tersedia pada sumber MONO.

## Pengoperasian Radio

Pastikan bahwa kedua antena FM dan AM terhubung. (Lihat halaman 13)

### Mendengarkan radio

1. Tekan **FUNCTION** pada remote control atau **TUNER** pada unit hingga FM atau AM muncul pada jendela tampilan. Stasiun yang diterima terakhir disetel masuk.
2. Tekan dan tahan **TUNING (-/+)** pada unit atau **TUN.(-/+)** pada remote control selama dua detik sampai indikasi frekuensi mulai berubah, kemudian lepaskan. Penalaan berhenti ketika unit mendapatkan stasiun.

Atau

- Tekan **TUNING (-/+)** pada unit atau **TUN.(-/+)** pada remote control secara berulang.
3. Atur volume suara dengan memutar knop volume di panel depan atau dengan menekan **VOL (-/+)** pada remote control secara berulang.

### Mencari stasiun radio

Anda dapat mencari 50 stasiun untuk FM dan AM. Sebelum penalaan, pastikan bahwa anda telah mengecilkan volume.

1. Tekan **FUNCTION** di remote control atau **TUNER** di unit sampai FM atau AM muncul pada jendela tampilan.
2. Pilih frekuensi yang dikehendaki dengan **TUNING (-/+)** di unit atau menekan **TUN.(-/+)** pada remote control.
3. Tekan **PROG./MEMO.** nomor penyetelan akan berkedip di jendela tampilan.
4. Tekan **PRESET (Λ/V)** untuk memilih nomor penyetelan yang anda inginkan.
5. Tekan **PROG./MEMO.**  
Stasiun tersimpan.
6. Ulangi langkah 2 s.d 5 menyimpan stasiun lainnya.
7. Untuk mendengarkan stasiun tersimpan, tekan **PRESET (Λ/V)**.

### Menghapus semua stasiun tersimpan

1. Tekan dan tahan **PROG./MEMO.** selama dua detik. "ERASE ALL" akan berkedip di tampilan unit.
2. Tekan **PROG./MEMO.** untuk menghapus semua stasiun radio tersimpan.

### Memperbaiki penerimaan FM

Tekan **PLAY (▶), MO./ST.** pada remote control. Hal ini akan mengubah tuner dari stereo ke mono dan biasanya memperbaiki penerimaan.

# Penyesuaian Suara

## Pengaturan mode surround

Sistem ini memiliki sejumlah aneka suara yang sudah di program. Anda dapat memilih mode suara yang diinginkan menggunakan **LG EQ/EQ**. Anda dapat mengubah **LG EQ/EQ** dengan **</>** tombol panah saat informasi efek suara ditampilkan.

Item tampilan untuk equaliser mungkin berbeda tergantung sumber suara dan efek.

Di Tampilan	Penjelasan
NATURAL	Anda dapat menikmati suara nyaman dan alami.
Equaliser Spesialisasi Lokal	Efek suara regional dioptimalkan. (DANGDUT/ ARABIC/ PERSIAN/ INDIA/REGUETON/ MERENGUE/ SAMBA/ SALSA)
AUTO EQ	Menyajikan equaliser suara yang paling sama dengan genre yang termasuk dalam MP3 ID3 tag dari file lagu.
POP CLASSIC JAZZ ROCK	Program ini memberikan sebuah atmosfer suara yang menarik, memberikan anda perasaan yang sebenarnya dari konser pop rock, jazz atau klasik.
MP3 - OPT	Fungsi ini mengoptimalkan untuk file MP3 terkompresi. Hal ini meningkatkan suara treble.
BASS BLAST	Memperkuat efek suara treble, bass dan surround.
BYPASS	Anda dapat menikmati suara tanpa efek equaliser.

### ! Catatan

Anda mungkin perlu me-reset mode surround, setelah berganti input, kadang-kadang bahkan setelah sound track berubah.

## Pengaturan USER EQ

Anda dapat mendengarkan musik dengan efek suara diinginkan dengan mengatur BASS, MIDDLE dan TREBLE.

1. Tekan **USER EQ**.  
"USER EQ" ditampilkan.
2. Tekan **SET/CD II** untuk masuk **USER EQ**.
3. Pilih efek suara BASS, MIDDLE atau TREBLE yang diinginkan dengan **PRESET (-/+)** di unit.
4. Tekan **TUNING (-/+)** di unit untuk memilih level suara yang anda inginkan.
5. Untuk selesai pengaturan, tekan **SET/CD II**.

# Pengoperasian Lanjutan

## Mendengarkan musik dari perangkat eksternal

Unit dapat digunakan untuk memutar musik dari berbagai jenis perangkat eksternal. (Lihat halaman 15)

1. Hubungkan perangkat eksternal ke konektor AUX IN pada unit.
2. Hidupkan power dengan menekan **⏻ (Power)**.
3. Pilih fungsi AUX dengan menekan **AUX** pada unit atau **FUNCTION** pada remote control.
4. Hidupkan perangkat eksternal dan mulai pemutaran.

## Perekaman ke USB

Anda dapat merekam berbagai sumber suara ke USB.

1. Hubungkan perangkat USB ke unit.
2. Pilih salah satu fungsi di mana anda ingin rekam. Playback sumber suara pertama kali.
3. Tekan **REC.** pada unit atau **●REC** pada remote control.

Perekaman satu track/ file - Anda dapat merekam ke USB setelah pemutaran file yang anda inginkan. Perekaman semua track/ file - Rekam ke USB dalam stop.

Perekaman daftar program - Setelah menandai file yang dikehendaki dan anda dapat merekam ke USB. (Hanya AUDIO CD)

4. Berhenti perekaman, tekan **STOP** di unit atau **■** di remote control.

### ! Catatan

- Anda dapat memeriksa nilai prosentase rekaman pada rekaman USB di layar selama perekaman. (hanya AUDIO CD atau MP3/ WMA CD)
- Selama perekaman MP3/ WMA, tidak ada suara.
- Ketika anda stop rekaman saat pemutaran, file yang sudah direkam pada saat itu akan disimpan. (hanya AUDIO CD)
- Jangan melepaskan perangkat USB atau menonaktifkan unit selama perekaman USB. Jika tidak, file yang tidak lengkap akan terbuat dan tidak dihapus pada PC.
- Jika USB tidak dapat merekam, muncul pesan seperti "NO USB", "ERROR", "USB FULL" atau "NO REC" yang ditampilkan pada jendela tampilan.
- Multi card reader atau HDD eksternal tidak dapat digunakan untuk rekaman USB.
- Sebuah file direkam oleh 128Mbyte (sekitar 2 jam) ketika anda merekam untuk jangka panjang.
- Dalam status disk CD-G, rekam USN tidak beroperasi.
- Anda tidak dapat merekam lebih dari 999 file.
- Nomor file disimpan secara otomatis.
- Ini akan disimpan sebagai berikut

AUDIO CD	MP3/ WMA	Sumber lainnya*
<ul style="list-style-type: none"> <li>■ CD_REC</li> <li>    TRK_001</li> <li>    TRK_002</li> <li>    :</li> </ul>	<ul style="list-style-type: none"> <li>■ FILE_REC</li> <li>    001_ABC(File name)</li> <li>    002_DEF(File name)</li> <li>    :</li> </ul>	<ul style="list-style-type: none"> <li>■ EXT_REC</li> <li>    AUD_001</li> <li>    AUD_002</li> <li>    :</li> </ul>

\* : TUNER, AUX dan sejenisnya.

Pembuatan salinan yang ilegal dari material yang dikopi-proték, termasuk program komputer, file, siaran dan perekaman suara, termasuk pelanggaran dari hak cipta dan tindakan kriminal. Peralatan ini tidak boleh digunakan untuk keperluan seperti itu.

**Bertanggung jawab  
Hormati hak cipta**

## Pemecahan Masalah

Masalah	Penyebab & Perbaikan
Tidak ada daya.	<ul style="list-style-type: none"> <li>Kabel listrik tidak terpasang masuk. Hubungkan kabel listrik.</li> </ul>
Tidak ada gambar.	<ul style="list-style-type: none"> <li>TV tidak diset untuk menerima sinyal DVD. Pilih mode input video yang sesuai pada TV sehingga gambar dari unit muncul di layar TV.</li> <li>Kabel video tidak tersambung secara benar. Hubungkan kabel video dengan kuat pada TV dan unit.</li> </ul>
Suara kecil atau tidak ada.	<ul style="list-style-type: none"> <li>Perangkat yang tersambung dengan kabel audio tidak diset untuk menerima sinyal output DVD. Pilih mode input yang benar pada unit sehingga anda dapat mendengar suara dari unit.</li> <li>Kabel audio tidak tersambung ke speaker atau unit secara benar. Sambungkan kabel audio ke terminal hubungan secara benar.</li> <li>Volume diatur ke minimum. Gunakan pengontrol volume untuk menyesuaikan volume.</li> </ul>
DVD/CD tidak diputar	<ul style="list-style-type: none"> <li>Disk dimasukkan tidak dapat diputar. Masukkan disk yang dapat diputar (Periksa jenis disk, sistem warna, dan kode regional).</li> <li>Tidak ada disk yang dimasukkan. Masukkan disk.</li> <li>Disk diletakkan terbalik. Letakkan disk dengan label atau sisi cetak menghadap ke atas.</li> <li>Terdapat kontrol orang tua yang mencegah pemutaran DVD dengan berbagai tingkatan. Masukkan kode pengaman anda atau ubah level tingkatan.</li> </ul>
Terdengar dengungan ketika DVD atau CD diputar	<ul style="list-style-type: none"> <li>Disk kotor. Bersihkan disk menggunakan kain lembut dengan gerakan keluar.</li> <li>Unit terlalu dekat dengan TV, menyebabkan feedback. Pindahkan unit dan komponen audio jauh dari TV anda.</li> </ul>
Stasiun radio tidak dapat terdengar dengan baik	<ul style="list-style-type: none"> <li>Antena diposisikan tidak bagus. Sesuaikan posisi antena.</li> <li>Kekuatan sinyal dari stasiun radio terlalu lemah. Setel stasiun secara manual.</li> <li>Tidak ada pemancar yang disimpan atau sudah terhapus (ketika tuning dengan penvarian pemancar tersimpan). Simpanlah stasiun radio, untuk detail lihat halaman 27.</li> </ul>
Remote control tidak bekerja secara baik.	<ul style="list-style-type: none"> <li>Remote control tidak diarahkan ke sensor remote pada unit. Arahkan remote control ke sensor remote pada unit.</li> <li>Remote control terlalu jauh dari unit. Gunakan remote control dalam jarak 23 kaki (7m) dari unit.</li> <li>Ada penghalang antara jalur remote control dan unit. Pindahkan penghalangnya.</li> <li>Baterai pada remote control sudah lemah. Ganti baterai dengan yang baru.</li> </ul>

# Spesifikasi

Umum			
Persyaratan daya	Lihat ke main label		
Konsumsi Daya	Lihat ke main label		
Berat bersih	5.2 kg		
Dimensi eksternal (P x T x L)	DM5430	DM5330	DM5230
	275 x 342 x 365 mm	275 x 334 x 365 mm	275 x 334 x 365 mm
Temperatur kondisi pengoperasian	5 °C s.d 35 °C (41 °F s.d 95 °F) Status pengoperasian: Horizontal		
Kelembaban Pengoperasian	5 % s.d 85 %		

Input/ Output	
VIDEO OUT	1.0 V (p-p), 75 Ω, sync negative, jack RCA x 1
COMPONENT VIDEO OUT	(Y) 1.0 V (p-p), 75 Ω, sync negative, jack RCA x 1, (Pb)/(Pr) 0.7 V (p-p), 75 Ω, jack RCA x 2
AUX. IN	2.0 V (jack RCA x 2)

Sistem	
Sistem Sinyal	Sistem standar TV warna PAL/NTSC
Respon Frekuensi	40 Hz s.d 20 kHz
Rasio Sinyal terhadap kebersihan	Lebih dari 75 dB
Kisaran Dinamis	Lebih dari 80 dB
Bus Power Supply (USB)	DC 5 V $\overline{\text{---}}$ 500 mA

Amplifier			
	DM5430	DM5330	DM5230
Mode stereo	130 W + 130 W (4 Ω)	50 W + 50 W (4 Ω)	30 W + 30 W (4 Ω)

Tuner	
Jarak Tuning FM	87.5 s.d 108.0 MHz atau 87.50 s.d 108.00 MHz
Jarak Tuning AM	522 s.d 1 620 kHz atau 520 s.d 1 710 kHz

## 32 Lampiran

---

Speaker Depan			
	DMS5430V	DMS5330V	DMS5230V
Jenis	2 Way 2 Speaker	2 Way 2 Speaker	2 Way 2 Speaker
Impedansi	4 $\Omega$	4 $\Omega$	4 $\Omega$
Daya masukan rata-rata	130 W	50 W	30 W
Maksimal daya masukan	260 W	100 W	60 W
Ukuran bersih (PxTxL)	232 x 263 x 345 mm	219 x 335 x 330 mm	219 x 335 x 330 mm
Berat bersih (1EA)	3.9 kg	3.5 kg	3.5kg

- Desain dan spesifikasi bisa berubah sewaktu-waktu tanpa pemberitahuan.

## Pemeliharaan

### Penanganan Unit

#### Waktu Pengiriman Unit

Mohon simpan karton pengiriman dan bahan pengepakan. Apabila Anda perlu mengirimkan unit ini, agar terlindung secara maksimum, kemas ulang seperti produk ini terkemas seperti aslinya dari pabrik.

#### Jaga permukaan luar tetap bersih

Jangan gunakan cairan volatile seperti semprotan insektisida dekat unit.

Pengelapan dengan tekanan yang kuat dapat merusak permukaan.

Jangan menempelkan benda dari karet atau plastik pada unit dalam waktu yang lama.

#### Membersihkan Unit

Untuk membersihkan player, gunakan kain lembut dan kering. Jika permukaan benar-benar kotor, gunakan bahan lembut yang dibasahi dengan deterjen. Jangan menggunakan zat pelarut (solven) kuat seperti alkohol, bensena, atau bahan pengencer cat karena zat-zat ini dapat merusak permukaan unit.

#### Merawat Unit

Unit adalah alat presisi berteknologi tinggi. Jika lensa optik dan bagian penggerak disk (disc drive) kotor atau aus maka kualitas gambar akan menurun. Untuk informasi rinci, mohon hubungi pusat servis resmi terdekat.

## Catatan tentang Disk

### Penanganan Disk

Jangan menempelkan kertas atau plester pada disk.

### Penyimpanan Disk

Setelah menggunakan, letakkan disk di tempatnya. Jaga agar disk tidak terkena sinar matahari dan jangan meninggalkannya di dalam mobil di bawah sinar matahari langsung.

### Pembersihan Disk

Jangan menggunakan bahan pelarut seperti alkohol, thinner, cairan pembersih komersial, atau semprotan anti macet yang diperuntukkan bagi rekaman vinil lama.

## Merek Dagang dan Lisensi



Dolby dan double-D symbol adalah merek dagang dari Dolby Laboratories.



"Logo DVD" adalah merek dagang dari Format/Logo DVD Licensing Corporation.



DivX®, DivX Certified® dan logo asosiasi adalah merek dagang dari DivX, Inc. dan digunakan dibawah lisensi.

## Kode Bahasa

Gunakan daftar ini untuk memasukkan bahasa yang anda inginkan untuk seting awal berikut: Disk Audio, Teks Disk, dan Menu Disk.

Bahasa	Kode	Bahasa	Kode	Bahasa	Kode	Bahasa	Kode
Afar	6565	French	7082	Lithuanian	7684	Sindhi	8368
Afrikaans	6570	Frisian	7089	Macedonian	7775	Singhalese	8373
Albanian	8381	Galician	7176	Malagasy	7771	Slovak	8375
Amharic	6577	Georgian	7565	Malay	7783	Slovenian	8376
Arabic	6582	German	6869	Malayalam	7776	Spanish	6983
Armenian	7289	Greek	6976	Maori	7773	Sudanese	8385
Assamese	6583	Greenlandic	7576	Marathi	7782	Swahili	8387
Aymara	6588	Guarani	7178	Moldavian	7779	Swedish	8386
Azerbaijani	6590	Gujarati	7185	Mongolian	7778	Tagalog	8476
Bashkir	6665	Hausa	7265	Nauru	7865	Tajik	8471
Basque	6985	Hebrew	7387	Nepali	7869	Tamil	8465
Bengali; Bangla	6678	Hindi	7273	Norwegian	7879	Telugu	8469
Bhutani	6890	Hungarian	7285	Oriya	7982	Thai	8472
Bihari	6672	Icelandic	7383	Panjabi	8065	Tonga	8479
Breton	6682	Indonesian	7378	Pashto, Pushto	8083	Turkish	8482
Bulgarian	6671	Interlingua	7365	Persian	7065	Turkmen	8475
Burmese	7789	Irish	7165	Polish	8076	Twi	8487
Byelorussian	6669	Italian	7384	Portuguese	8084	Ukrainian	8575
Chinese	9072	Japanese	7465	Quechua	8185	Urdu	8582
Croatian	7282	Kannada	7578	Rhaeto-Romance	8277	Uzbek	8590
Czech	6783	Kashmiri	7583	Rumanian	8279	Vietnamese	8673
Danish	6865	Kazakh	7575	Russian	8285	Volapük	8679
Dutch	7876	Kirghiz	7589	Samoan	8377	Welsh	6789
English	6978	Korean	7579	Sanskrit	8365	Wolof	8779
Esperanto	6979	Kurdish	7585	Scots Gaelic	7168	Xhosa	8872
Estonian	6984	Laotian	7679	Serbian	8382	Yiddish	7473
Faroese	7079	Latin	7665	Serbo-Croatian	8372	Yoruba	8979
Fiji	7074	Latvian, Lettish	7686	Shona	8378	Zulu	9085
Finnish	7073	Lingala	7678				

## Kode Negara

Pilih kode negara dari daftar.

Area	Kode	Area	Kode	Area	Kode	Area	Kode
Afghanistan	AF	Fiji	FJ	Monaco	MC	Singapore	SG
Argentina	AR	Finland	FI	Mongolia	MN	Slovak Republic	SK
Australia	AU	France	FR	Morocco	MA	Slovenia	SI
Austria	AT	Germany	DE	Nepal	NP	South Africa	ZA
Belgium	BE	Great Britain	GB	Netherlands	NL	South Korea	KR
Bhutan	BT	Greece	GR	Antilles	AN	Spain	ES
Bolivia	BO	Greenland	GL	New Zealand	NZ	Sri Lanka	LK
Brazil	BR	Hong Kong	HK	Nigeria	NG	Sweden	SE
Cambodia	KH	Hungary	HU	Norway	NO	Switzerland	CH
Canada	CA	India	IN	Oman	OM	Taiwan	TW
Chile	CL	Indonesia	ID	Pakistan	PK	Thailand	TH
China	CN	Israel	IL	Panama	PA	Turkey	TR
Colombia	CO	Italy	IT	Paraguay	PY	Uganda	UG
Congo	CG	Jamaica	JM	Philippines	PH	Ukraine	UA
Costa Rica	CR	Japan	JP	Poland	PL	United States	US
Croatia	HR	Kenya	KE	Portugal	PT	Uruguay	UY
Czech Republic	CZ	Kuwait	KW	Romania	RO	Uzbekistan	UZ
Denmark	DK	Libya	LY	Russian Federation	RU	Vietnam	VN
Ecuador	EC	Luxembourg	LU	Saudi Arabia	SA	Zimbabwe	ZW
Egypt	EG	Malaysia	MY	Senegal	SN		
El Salvador	SV	Maldives	MV				
Ethiopia	ET	Mexico	MX				



**PT. LG ELECTRONICS INDONESIA**  
Kawasan Industri MM2100 Blok G  
Cikarang Barat, Bekasi, Jawa Barat 17520  
INDONESIA