



MANUAL DEL PROPIETARIO

# Network 3D Reproductor de DVD/Blu-ray™

Lea este manual detenidamente antes de utilizar su equipo y guárdelo para referencias futuras.

BP740



## Información de seguridad



**PRECAUCIÓN:** PARA REDUCIR EL RIESGO DE CHOQUE ELÉCTRICO, NO RETIRE LA CUBIERTA (O LA PARTE POSTERIOR). EN EL INTERIOR NO HAY PIEZAS REPARABLES POR EL USUARIO. SOLICITE AYUDA AL PERSONAL DE SERVICIO CALIFICADO.



El símbolo del rayo con punta de flecha dentro de un triángulo equilátero, pretende alertar al usuario de la presencia de voltaje peligroso no aislado en el interior del armario del producto que puede tener la magnitud suficiente para constituir un riesgo de choque eléctrico para las personas.



El signo de exclamación dentro de un triángulo equilátero, pretende alertar al usuario de la presencia de instrucciones importantes (de servicio) para el funcionamiento y mantenimiento en la información que acompaña al producto.

**ADVERTENCIA:** PARA REDUCIR EL RIESGO DE INCENDIO O CHOQUE ELÉCTRICO, NO EXPONGA ESTE PRODUCTO A LA LLUVIA NI A LA HUMEDAD.

**ADVERTENCIA:** no instale el equipo en un espacio cerrado, como en un librero o mueble similar.

**PRECAUCIÓN:** no obstruya ninguno de los orificios de ventilación. Instale conforme a las instrucciones del fabricante.

Las ranuras y orificios del armario cumplen un propósito de ventilación y aseguran el funcionamiento adecuado del producto, a fin de protegerlo de un posible sobrecalentamiento. Los orificios no deben obstruirse. El producto no debe colocarse sobre una cama, sofá, tapete o una superficie similar. Este producto no debe colocarse en una instalación empotrada, como un librero o estante, a menos que haya una buena ventilación y se respeten todas las instrucciones del fabricante.

El uso de controles o ajustes, o la ejecución de procedimientos, a excepción de los que se especifican aquí, puede causar una exposición peligrosa a la radiación.

### PRECAUCIÓN relacionada con el cable de alimentación

Por lo general, se recomienda que la mayoría de aparatos se instalen en un circuito dedicado, es decir, un circuito único de salida que alimenta solamente al aparato y no tiene salidas adicionales ni circuitos derivados. Examine la página de especificaciones de este manual del usuario para chequearlo. No sobrecargue los tomacorrientes. Los tomacorrientes sobrecargados, flojos o dañados, extensiones, cables de alimentación expuestos o aislamientos de cable agrietados o dañados son peligrosos. Cualquiera de ellos puede producir un choque eléctrico o un incendio. Examine periódicamente el cable de su aparato y si muestra daños o deterioro, desconéctelo, no lo use y reemplácelo por uno igual de repuesto suministrado por un distribuidor autorizado. Proteja el cable de alimentación de abusos físicos o mecánicos, como cables torcidos, enroscados, pellizcados, atrapados o pisados. Preste especial atención a las clavijas, tomacorrientes y al punto donde el cable sale del aparato. Para desconectar la alimentación principal, retire el cable principal de alimentación. Durante la instalación del producto, asegúrese de que el tomacorriente sea fácilmente accesible.

Este dispositivo está equipado con una batería o acumulador portátil.

**Forma segura de retirar la batería del equipo:**

Retire la batería o baterías antiguas siguiendo el orden inverso al de instalación. Para evitar contaminar el medioambiente y provocar posibles daños a la salud pública, las baterías viejas deben llevarse a los puntos de recolección designados. No se deshaga de las baterías con la basura normal. Es recomendable utilizar los sistemas locales de recogida de baterías y acumuladores. La batería no debe exponerse a calor excesivo como el del sol, el fuego o fuente similar.

**PRECAUCIÓN:** el aparato no debe exponerse al agua (goteo o salpicaduras) y no debe colocar sobre el aparato objetos llenos de líquidos, como floreros.



**Precaución**

- Vea el contenido 3D para un período muy largo de tiempo puede causar náuseas y fatiga.
- Se recomienda que las personas enfermas, mujeres embarazadas y niños no deben de ver películas en modo 3D.
- Si usted siente un dolor de cabeza, cansancio o náuseas al ver contenido en 3D, le recomendamos que deje de ver y descanse hasta que usted se sienta normal.

**Aviso para México**

MÓDULO WiFi, LG: PW-MN5275 / REGISTRO COFETEL: RCPLGPW13-0166

MÓDULO BLUETOOTH, LG : BM-LDS302 / REGISTRO COFETEL : RCPLGBM12-0052

Control remoto con BLUETOOTH, LG : M4-MEDIA / REGISTRO COFETEL : RCPLGM412-0456

La operación de este equipo está sujeta a las siguientes dos condiciones:

- (1) es posible que este equipo o dispositivo no cause interferencia perjudicial y,
- (2) este equipo o dispositivo debe aceptar cualquier interferencia, incluyendo la que pueda causar su operación no deseada.

**Notas sobre el Copyright**

- Debido a que AACs (Sistema de Contenido de Acceso Avanzado) está aprobado como sistema de protección de contenidos para el formato de discos Blu-ray, similar al uso del sistema de protección anticopia CSS (Content Scramble System) para el formato DVD, se imponen ciertas restricciones sobre la reproducción, salida de señal analógica, etc., de contenidos protegidos con AACs. El funcionamiento de este producto y las condiciones impuestas en él, pueden variar en función de la fecha de compra, ya que estas restricciones pueden ser adoptadas y/o cambiadas por AACs tras la fabricación de dicho producto.
- Además, se utilizan las marcas BD-ROM y BD+ como sistemas de protección de contenidos para el formato de disco Blu-ray, que imponen ciertas restricciones, incluidas restricciones de reproducción para la marca BD-ROM y/o contenidos BD+ protegidos. Para obtener información adicional acerca de las marcas AACs, BD-ROM, BD+ o sobre este producto, contacte con un servicio técnico autorizado.
- Muchos discos BD-ROM/DVD están codificados con protección anticopia. Debido a esto, sólo debe conectar su lector directamente a su televisor, y no a una unidad VCR. La conexión a una unidad VCR da como resultado una imagen distorsionada cuando procede de discos con protección anticopia.
- Este producto incorpora tecnología de protección de derechos de autor amparada por patentes de los EE.UU. y otras leyes de propiedad intelectual. El uso de esta tecnología de protección de derechos de autor debe estar autorizada por Rovi, estando dirigida exclusivamente al uso doméstico y otros medios de visualización limitados, salvo autorización contraria de Rovi. Está prohibida la alteración o desmontaje de dicha tecnología.
- Bajo amparo de las leyes de copyright de EE.UU. y de otros países, la grabación, uso, visionado, distribución o edición no autorizadas de programas de televisión, cassetes de video, discos BD-ROM, DVDs, CDs y otros materiales, puede conllevarle responsabilidades civiles y/o criminales.

## Instrucciones importantes de seguridad

1. Lea estas instrucciones.
2. Guarde estas instrucciones.
3. Siga todas las advertencias.
4. Siga todas las instrucciones.
5. No use este aparato cerca del agua.
6. Limpie únicamente con un paño seco.
7. No obstruya ninguna salida de ventilación. Instale de acuerdo con las instrucciones del fabricante.
8. No instale cerca de fuentes de calor como radiadores, registros de calefacción, estufas u otros aparatos (incluyendo amplificadores) que produzcan calor.
9. Respete el uso de la conexión del tomacorriente polarizado o con conexión a tierra. Un tomacorriente polarizado tiene una cuchilla más ancha que la otra. Un tomacorriente con tierra tiene dos cuchillas y una pata para tierra. La cuchilla más ancha o la pata para tierra sirven como protección. Si el tomacorriente proporcionado no se ajusta a su tomacorriente, póngase en contacto con un electricista para que lo reemplace.
10. Proteja el cable de alimentación para que no caminen sobre él o quede atorado, particularmente en contactos, en receptáculos y en el punto por donde sale del aparato.
11. Solamente use los aditamentos / accesorios especificados por el fabricante.
12. Use únicamente con el carro, estante, trípode, soporte o mesa especificados por el fabricante o que haya sido vendido junto con el aparato. Cuando use un carro, tenga cuidado cuando mueva la unidad / carro para evitar accidentes por vuelcos.



13. Desconecte este aparato durante tormentas eléctricas o cuando no vaya a usarlo por períodos prolongados.
14. Haga que todo el mantenimiento sea realizado por personal técnico calificado. Solicite mantenimiento cuando el aparato haya sufrido cualquier tipo de daño, por ejemplo, si el cable de alimentación o el tomacorriente están dañados, cuando se haya derramado líquido sobre el aparato o hayan caído objetos sobre él, cuando haya sido expuesto a lluvia o humedad, cuando no funcione con normalidad o cuando haya sufrido una caída.

# Tabla del Contenido

## 1 Comenzando

- 3 Información de seguridad
- 8 Introducción
- 8 – Los Discos Reproducibles y los símbolos utilizados en este manual
- 9 – Acerca del símbolo  en pantalla
- 9 – Código de región
- 10 Control remoto
- 11 – Funciones del mando a distancia Magic
- 12 Panel frontal
- 12 Panel posterior

## 2 Conectando

- 13 Conexiones a su televisor
- 14 – ¿Qué es SIMPLINK?
- 14 – Ajuste de resolución
- 15 Conexión a un amplificador
- 15 – Conexión a un amplificador mediante salida HDMI
- 16 – Conexión a un amplificador mediante salida de audio digital
- 17 Conexión a la red doméstica
- 17 – Conexión a red por cable
- 18 – Configuración de la red por cable
- 19 – Conexión de Red Inalámbrica
- 19 – Configuración de una red inalámbrica

## 3 Configurando del Sistema

- 22 Configuración inicial
- 23 Ajustes
- 23 – Establecer los valores de ajuste
- 23 – Menú [RED]
- 25 – Menú [PANTALLA]
- 27 – Menú [IDIOMA]
- 27 – Menú [AUDIO]
- 29 – Menú [BLOQUEO]
- 30 – Menú [OTROS]

## 4 Operación

- 32 Visualización del menú Inicio
- 32 – Uso del menú [HOME]
- 32 – Uso de SmartShare
- 33 Reproducción de los dispositivos vinculados
- 33 – Para reproducir un disco
- 33 – Para reproducir un disco Blu-ray en 3D
- 34 – Para reproducir un archivo del disco/dispositivo USB
- 35 – Reproducción de un archivo en un equipo Android
- 36 – Para reproducir un archivo desde un servidor de red
- 37 Conexión a un servidor de red doméstica para un ordenador
- 37 – Sobre el software SmartShare PC (DLNA)
- 37 – Downloading SmartShare PC Software (DLNA)
- 37 – Instalando el software SmartShare PC (DLNA)
- 38 – Compartir archivos y carpetas
- 38 – Requisitos del sistema
- 39 Reproducción general
- 39 – Las operaciones básicas para contenido de video y audio
- 39 – Las operaciones básicas para contenido de fotografía
- 40 – Reanudar la reproducción
- 40 – Memoria de última escena
- 41 Visualización en pantalla
- 41 – Para controlar la reproducción de video
- 42 – Para controlar la visualización de la foto
- 43 Reproducción Avanzada
- 43 – Reproducción repetida
- 43 – Para repetir una porción específica
- 43 – Para reproducir desde el momento seleccionado
- 44 – Para seleccionar el idioma de los subtítulos
- 44 – Para escuchar un audio diferente
- 44 – Para ver desde un ángulo diferente

- 44 - Para cambiar la relación de aspecto de la TV
- 45 - Para cambiar la página de códigos de subtítulos
- 45 - Para cambiar el modo de imagen
- 46 - Para ver la información de contenido
- 46 - Cambio de la visualización de la lista de contenidos
- 47 - Para seleccionar el archivo de los subtítulos
- 47 - Para escuchar música durante una presentación de diapositivas
- 48 - Reproducción de contenido en 3D
- 49 Funciones avanzadas
- 49 - Conexión Wi-Fi Direct™
- 50 - Disfrutar de Miracast™
- 50 - Para disfrutar de BD-Live™
- 51 - Para disfrutar de la navegación en internet
- 52 - LG AV Remote
- 52 - Modo de sonido privado
- 52 - Uso de un teclado o mouse con USB
- 53 - Grabación de CD de audio
- 54 Uso de Premium
- 54 Uso de LG Smart World
- 55 - Inicio de sesión
- 55 - Búsqueda de contenido en línea
- 56 Uso del menú Mis Ap.

## 5 Solución de Problemas

- 57 Solución de problemas
- 57 - General
- 58 - Red
- 59 - Imagen
- 59 - Soporte para el cliente
- 59 - Notificación de software de código fuente abierto

## 6 Apéndice



























- 60 Acerca del mando a distancia Magic
- 61 Actualización del software de red
- 61 - Notificación de actualización de la red
- 61 - Actual. Software
- 63 Información adicional
- 63 - Requerimientos de archivo
- 64 - AVCHD (Advanced Video Codec High Definition)
- 65 - Acerca de DLNA
- 65 - Requisitos específicos del sistema
- 65 - Notas sobre compatibilidad
- 66 Especificaciones de la salida del audio
- 68 Lista del código del país
- 69 Lista de código de idioma
- 70 Marcas comerciales y licencias
- 72 Especificaciones
- 73 Mantenimiento
- 73 - Manipulación de la unidad
- 73 - Notas sobre los discos
- 74 Información importante acerca de los Servicios de Red

Parte del contenido de este manual puede no coincidir con su reproductor, en función del software del reproductor o del proveedor de servicios.

# Introducción

## 1

## Los Discos Reproducibles y los símbolos utilizados en este manual

Medio/Plazo	Logotipo	Símbolo	Descripción
Blu-ray	  		<ul style="list-style-type: none"> <li>Discos como los de la películas que pueden comprarse o alquilarse.</li> <li>Los discos “Blu-ray 3D” y “SÓLO Blu-ray 3D”.</li> <li>Discos BD-R/RE que son grabados en el formato BDAV.</li> </ul>
		  	<ul style="list-style-type: none"> <li>Discos BD-R/RE que contienen archivos de películas, música o fotos.</li> <li>Formatos ISO 9 660+JOLIET, UDF y UDF Bridge</li> </ul>
DVD-ROM DVD-R DVD-RW DVD+R DVD+RW	    		<ul style="list-style-type: none"> <li>Discos como los de la películas que pueden comprarse o alquilarse.</li> <li>Únicamente modo de película y finalizado</li> <li>También admite discos de doble capa</li> </ul>
			Formato AVCHD finalizado
		  	<ul style="list-style-type: none"> <li>Discos DVD±R/RW que contienen archivos de película, música o fotografías.</li> <li>Formatos ISO 9 660+JOLIET, UDF y UDF Bridge</li> </ul>
DVD-RW (VR)			Únicamente modo VR y finalizado
CD de audio			CD de audio
CD-R/RW		  	<ul style="list-style-type: none"> <li>CD-R/RW que contienen archivos de audio, películas, música o fotografías.</li> <li>Formatos ISO 9 660+JOLIET, UDF y UDF Bridge</li> </ul>
Nota	–		Indica notas especiales y características de operación.
Precaución	–		Indica precauciones para prevenir posibles daños por mal uso.

**! Nota**

- Dependiendo de las condiciones del equipo de grabación o el propio disco CD-R/RW (o DVD±R/RW), ciertos discos CD-R/RW (o DVD±R/RW) no podrán leerse en la unidad.
- Dependiendo del software de grabación y de la finalización, algunos discos grabados (CD-R/RW, DVD±R/RW o BD-R/RE) podrían no leerse.
- Los discos BD-R/RE, DVD±R/RW y CD-R/RW grabados con una computadora personal o en una grabadora de DVD o de CD podrían no funcionar si el disco está dañado o sucio, o si hay suciedad o condensación en la lente del lector.
- Si graba un disco con una computadora, incluso si lo hace en un formato compatible, hay casos en los que no se puede leer debido a los ajustes del programa usado para crearlo. (Para mayor información, póngase en contacto con el distribuidor del software.)
- Este lector requiere que los discos y grabaciones cumplan ciertos estándares técnicos para lograr la calidad óptima de lectura.
- Los DVDs pregrabados poseen automáticamente estos estándares. Existen muchos tipos diferentes de formatos de discos regrabables (incluyendo CD-R conteniendo archivos MP3 o WMA), y estos requieren ciertas condiciones pre-existentes para asegurar una lectura compatible.
- Los usuarios deben tener en cuenta que es necesario tener permiso para realizar la descarga de archivos MP3 / WMA y música de Internet. Nuestra empresa no tiene derecho a conceder tal permiso. El permiso deberá solicitarse siempre al propietario del copyright.
- Es necesario ajustar la opción de formato de disco en [Mastered] para que los discos sean compatibles con los reproductores LG al formatear discos regrabables. Si se ajusta la opción en Live System, no podrá utilizarlos en un reproductor LG. (Mastered/Live File System: sistema de formato de disco para Windows Vista)

**Acerca del símbolo  en pantalla**

“” puede aparecer en la pantalla de su televisor durante el funcionamiento, indicando que la función explicada en este manual de usuario no está disponible para ese disco en concreto.

**Código de región**

Esta unidad tiene un código de región impreso en su parte posterior. La unidad sólo puede leer discos BD-ROM o DVD con la misma etiqueta que la existente en la parte posterior de la unidad, o “ALL”.

## Control remoto

1

Comenzando

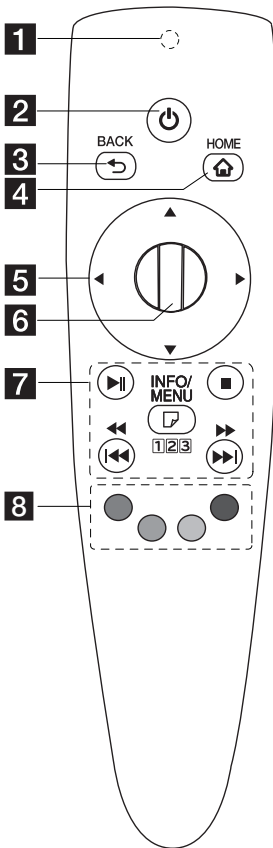

- 1** **Indicador de control remoto:** (transmisor RF y Bluetooth) parpadea cuando está en funcionamiento.
- 2** **⏻ (Encendido):** enciende y apaga la unidad.
- 3** **BACK (↶):** sale del menú o vuelve a la pantalla anterior.
- 4** **HOME (🏠):** muestra u oculta el Menú de Casa.
- 5** **Botones de dirección (▲/▼/◀/▶):** selecciona una opción en el menú.  
Si pulsa el botón de navegación mientras mueve el puntero en la pantalla, el puntero desaparece y el mando a distancia Magic funciona como un mando a distancia regular. Para mostrar el puntero de nuevo, agite el mando a distancia Magic de un lado a otro.
- 6** **Wheel (⏪):** selecciona los menús u opciones y confirma la entrada; desplaza la pantalla para buscar un menú en el navegador web.
- 7** **▶II (Reproducir/Pausa):** Inicia reproducción. / pausa reproducción.  
■ **(Detener):** detiene la reproducción.  
◀◀/▶▶: busca hacia atrás o hacia adelante (Mantenga oprimido el botón ◀◀/▶▶).  
◀◀/▶▶: se mueve a la pista o archivo anterior/siguiente.  
□ **(INFO/MENU):** muestra u oculta el menú OSD.  
1|2|3: de ser necesario, puede usar un teclado de números virtual. (Mantenga oprimido el botón □ (INFO/MENU))
- 8** **Botones coloreados (R, G, Y, B):** se usan para navegar por los menús del BD-ROM. También se usan como botones de atajo para menús específicos.

## Funciones del mando a distancia Magic

El mando a distancia Magic funciona acoplándolo a su unidad. Tras comprar la unidad, registre el mando a distancia Magic del modo siguiente.

### Para registrar el mando a distancia Magic

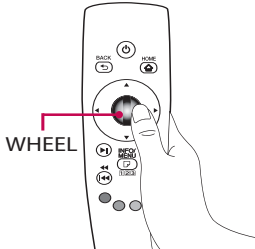

Para utilizar el mando a distancia Magic, en primer lugar debe registrarlo con la unidad.

1. Encienda la unidad y espere aproximadamente 10 segundos y pulse el botón de la **Wheel** (⦿) al tiempo que acopla mando a distancia a la unidad.
2. El mando a distancia se registra automáticamente y aparece en la pantalla un mensaje que indica que se ha completado el registro.

#### ! Nota

Si no se ha registrado con éxito el mando a distancia Magic, apague la unidad e inténtelo de nuevo.

### Instalación de las pilas

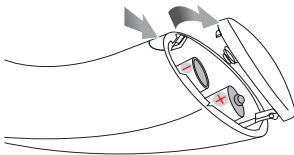

Retire la tapa de las pilas situada en la parte inferior del mando a distancia e inserte una pila (1,5 Vcc AA) con los polos **+** y **-** orientados correctamente.

#### ! Precaución

No mezcle pilas nuevas y viejas ya que esto podría dañar el mando a distancia.

### Utilización del mando a distancia Magic

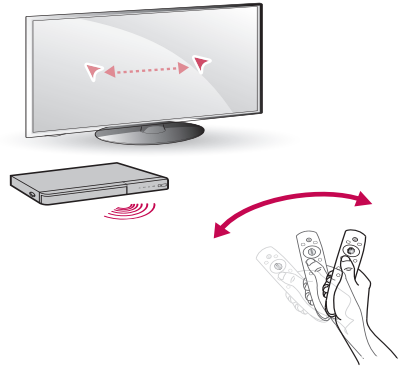

- Agite el mando a distancia ligeramente para que aparezca el puntero en la pantalla.
- Agite el mando a distancia Magic ligeramente a derecha e izquierda para que aparezca el puntero en el centro de la pantalla.
- El puntero mágico desaparece cuando no se ha movido el mando a distancia durante cinco segundos.

### Consejo de utilización del mando a distancia Magic

- Si pulsa la rueda, también funciona el botón Selection (selección).
- Puede desplazarse por los menús con la rueda.
- Utilice la muñeca para mover el puntero más fácilmente.

#### ! Nota

- Si la conexión del control remoto Magic es inestable, o si existe algún problema, cancele el registro e inténtelo de nuevo. (pág. 60)
- Dependiendo del contenido, el puntero del control remoto Magic es posible que no funcione. A fin de controlar, por favor, utilice las teclas de dirección en el control remoto.

## Panel frontal

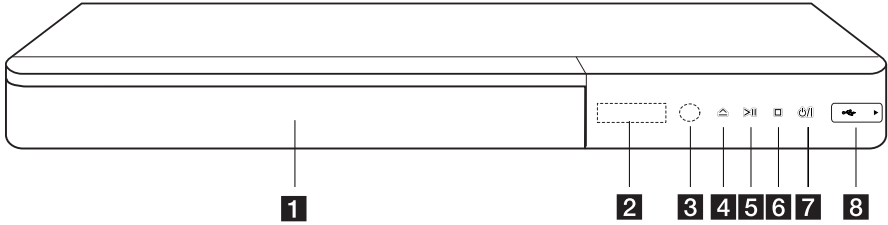

- 1** Bandeja de discos
- 2** Ventana de visualización
- 3** Sensor del control remoto
- 4** △ (OPEN/CLOSE)
- 5** >|| (PLAY / PAUSE)
- 6** □ (STOP)
- 7** ⏻ / | (POWER)
- 8** USB Puerto

## Panel posterior

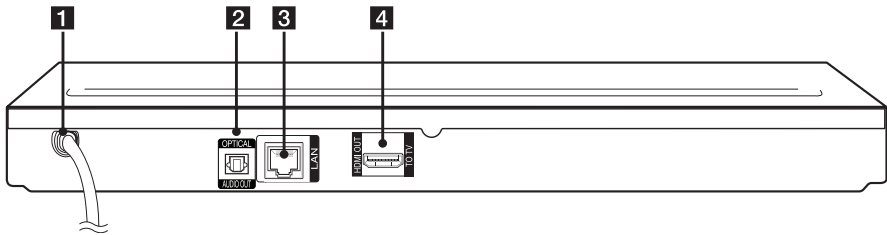

- 1** Cable de alimentación de ca
- 2** DIGITAL AUDIO OUT (OPTICAL)  
(Salida de audio digital)
- 3** Puerto LAN
- 4** HDMI OUT (Salida HDMI)

## Conexiones a su televisor

Si tiene un televisor o monitor HDMI, podrá conectarlo a este lector usando un cable HDMI (Tipo A, Cable HDMI™ de alta velocidad). Conecte la toma HDMI del lector a la toma HDMI de un televisor o monitor compatible con HDMI.

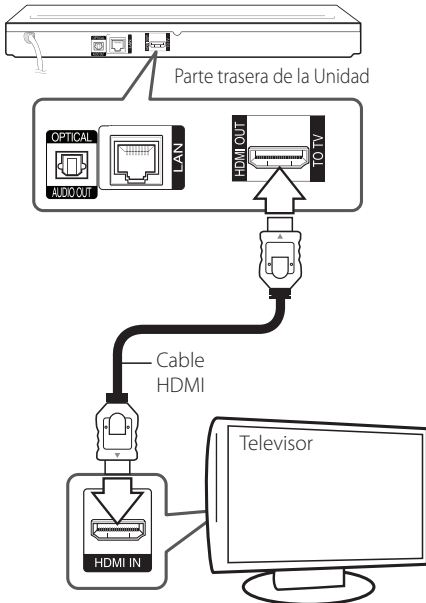

Ajuste el televisor en HDMI (Examine el manual del propietario de su televisor).

### ! Nota

Examine los manuales de su televisor, sistema estéreo u otros dispositivos que sean necesarios para realizar conexiones óptimas.

## Información complementaria relativa a HDMI

- Al conectar un dispositivo HDMI o DVI compatible asegúrese de lo siguiente:
  - Intente apagar el dispositivo HDMI/DVI y este lector. A continuación, prenda el dispositivo HDMI/DVI y déjelo así por unos 30 segundos; después prenda este lector.
  - La entrada de video del dispositivo conectado está correctamente ajustada para esta unidad.
  - El dispositivo conectado es compatible con entrada de video 720 x 480 progresivo, 1 280 x 720 progresivo, 1 920 x 1 080 entrelazado o 1 920 x 1 080 progresivo.
- No todos los dispositivos HDMI o DVI compatibles con HDCP funcionarán en este lector.
  - La imagen no se mostrará correctamente en dispositivos no HDCP.

### ! Nota

- Si un dispositivo HDMI conectado no acepta la salida de audio del reproductor, el audio del dispositivo HDMI podrá distorsionarse o no emitirse.
- Cuando utilice una conexión HDMI, puede cambiar la resolución para la salida HDMI. (Consulte "Ajuste de la resolución" en la página 14.)
- Escoja el tipo de salida de video procedente de la toma HDMI OUT mediante la opción [Conf. color HDMI] del menú [Config.] (Examine la página 26).
- El cambio de resolución una vez se ha establecido la conexión, puede provocar fallas. Para solucionar el problema, apague el lector y vuelva a prenderlo.
- Cuando la conexión HDMI con HDCP no está verificada, la pantalla del televisor se va a negro. En este caso, chequee la conexión HDMI, o desconecte el cable HDMI.
- Si aparecen ruidos o líneas en la pantalla, chequee el cable HDMI (cuya longitud se limita normalmente a 4,5 m).

## ¿Qué es SIMPLINK?



Algunas funciones de esta unidad son controladas mediante el control remoto del televisor siempre y cuando la unidad y el televisor LG con SIMPLINK estén conectados a través de una conexión HDMI.

Funciones controlables mediante el control remoto del televisor de LG: Play, Pausa, Scan, Skip, Stop, apagar, etc.

Examine el manual de usuario del televisor para conocer los detalles de la función SIMPLINK.

El televisor LG con función SIMPLINK muestra el logotipo indicado anteriormente.

### ! Nota

Dependiendo del tipo de disco o del estado de la lectura, el manejo de algunas funciones SIMPLINK puede variar o no funcionar.

## Ajuste de resolución

El lector permite varias resoluciones de salida para las tomas de salida HDMI OUT. Es posible cambiar la resolución mediante el menú [Config.].

1. Pulse HOME (🏠).
2. Utilice ◀/▶ para seleccionar el menú [Config.] y pulse **Wheel** (⌚). Aparecerá el menú [Config.].
3. Use ▲/▼ para escoger la opción [PANTALLA] y, a continuación, pulse ▶ para acceder al segundo nivel.
4. Use ▲/▼ para escoger la opción [Resolución] y, a continuación, pulse **Wheel** (⌚) para acceder al tercer nivel.



5. Use ▲/▼ para escoger la resolución deseada, y después pulse **Wheel** (⌚) para confirmar su selección.



### ! Nota

- Si su televisor no acepta la resolución que ha configurado en el reproductor, es posible ajustar la resolución a 480 progresivo de la siguiente manera:
  1. Pulse ▲ para abrir la bandeja del disco.
  2. Pulse □ (STOP) por más de 5 segundos.
- Si escoge una resolución manualmente y después conecta la toma HDMI a su televisor y éste no la acepta, el ajuste de la resolución se establece en [Auto].
- Si selecciona una resolución que no admite el TV, aparecerá un mensaje de advertencia. Luego de cambiar la resolución, si no puede ver la pantalla, espere 20 segundos y la resolución volverá a cambiar a la resolución anterior automáticamente.
- La frecuencia de la salida de video 1 080 progresivo puede ser ajustada automáticamente a 24 Hz ó 60 Hz en base a la capacidad y preferencias del televisor conectado por un lado, y a la frecuencia del video nativo del contenido del disco BD-ROM por otro.

## Conexión a un amplificador

Realice una de las siguientes conexiones, en función de la capacidad de su equipo.

- Conexión de audio HDMI (página 15)
- Conexión de audio digital (página 16)

Como son muchos los factores que influyen en el tipo de salida de audio, consulte "Especificaciones de la salida del audio" para más información (página 66).

### Acerca del sonido multicanal digital

Una conexión digital multicanal proporciona la mejor calidad de sonido posible. Para esto necesitará un receptor multicanal de audio/video que admita uno o más formatos de audio admitidos por su lector. Verifique los logotipos al frente del receptor Audio/Video y el manual. (PCM Stereo, PCM Multi-Ch, Dolby Digital, Dolby Digital Plus, Dolby TrueHD, DTS y/o DTS-HD)

## Conexión a un amplificador mediante salida HDMI

Conecte la toma HDMI OUT del reproductor en la correspondiente toma de entrada del amplificador mediante un cable HDMI.

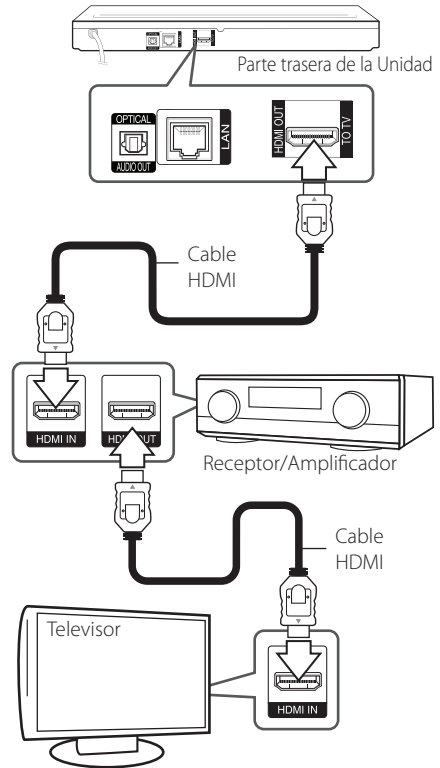

Conecte la toma de salida HDMI del amplificador a la toma de entrada de su televisor usando un cable HDMI si su amplificador tiene toma de salida HDMI. (Consulte el manual del usuario del amplificador.)

Necesitará activar la salida digital del lector. (Examine "Menú [AUDIO]" en la página 27.)

## Conexión a un amplificador mediante salida de audio digital

Conecte la toma OPTICAL AUDIO OUT del reproductor en la conexión correspondiente del amplificador. Utilice un cable de audio digital opcional.

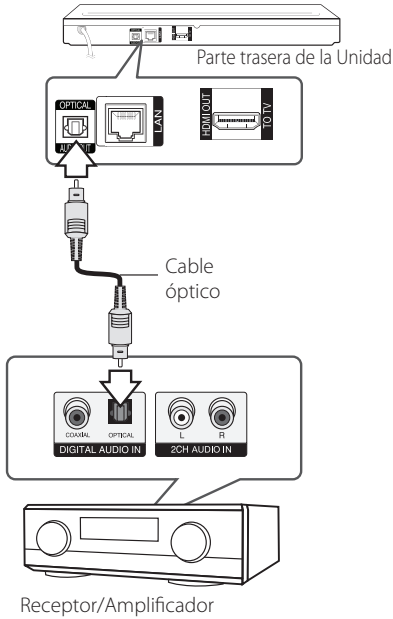

Necesitará activar la salida digital del lector.  
(Examine "Menú [AUDIO]" en la página 27.)

## Conexión a la red doméstica

Este reproductor se puede conectar a una red de área local (LAN) a través de un puerto LAN en el panel trasero.

Al conectar la unidad a una red particular de banda ancha, tiene acceso a servicios como actualizaciones de software, interactividad BD-LIVE y servicios de contenido en línea.

## Conexión a red por cable

Las redes por cable proporcionan el mejor rendimiento, ya que los dispositivos están conectados directamente a la red y no están sometidos a la interferencia de radiofrecuencias.

Para más información consulte la documentación del dispositivo de red.

Conecte el puerto LAN del reproductor al correspondiente puerto del módem o router a través de un cable de red LAN o cable Ethernet.

### ! Nota

- Al conectar o desconectar el cable LAN, sujételo por el conector. Al desconectar, no tire del cable LAN sin pulsar el cierre mientras lo hace.
- No conecte un cable telefónico en el puerto LAN.
- Puesto que existen varios ajustes de conexión, siga las especificaciones de su empresa telefónica de telecomunicaciones o su proveedor de servicios de Internet.
- Si desea acceder al contenido a partir de los servidores DLNA, este reproductor debe estar conectado a la misma red de área local que aquellos, a través de un router.
- Para establecer su PC como servidor DLNA, instale el software SmartShare PC en su computadora. (Página 37).

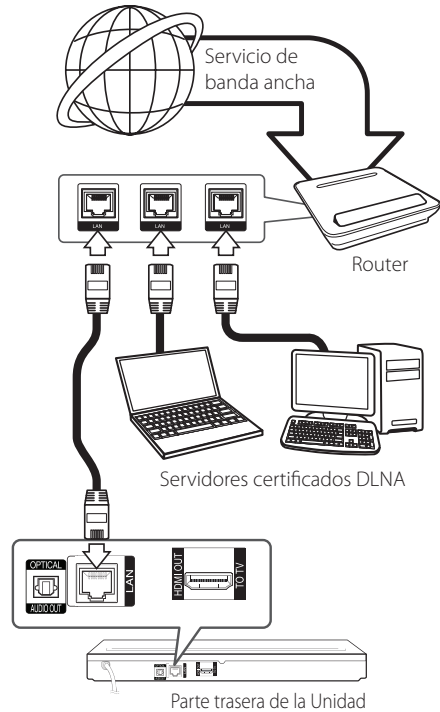

## Configuración de la red por cable

Si hay un servidor DHCP en la red de área local (LAN) a través de una conexión por cable, a este reproductor se le asignará automáticamente una dirección IP. Luego de realizar la conexión física, es posible que se tenga que ajustar la configuración de red del reproductor en algunas redes domésticas. Configure el ajuste [RED] como se indica a continuación.

### Preparación

Antes de ajustar la red por cable, es necesario conectar Internet de banda ancha a su red doméstica.

1. Seleccione la opción [Config de conexión] en el menú [Config.] y, a continuación, pulse **Wheel** (⬇️).

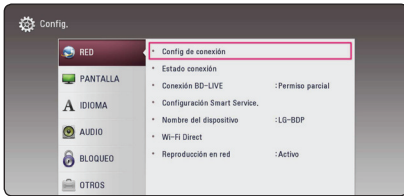

2. Lea la preparación para las configuraciones de red y pulse **Wheel** (⬇️) cuando se ponga [Inicio] de relieve.



La red se conectará automáticamente a la unidad.



## Ajustes avanzados

Si desea configurar la red manualmente, utilice ▲/▼ para seleccionar [Ajustes avanzados] en su menú [Configuración de red] y pulse **Wheel** (⬇️).

1. Utilice ▲/▼ para seleccionar [Por cable] y pulse **Wheel** (⬇️).



2. Utilice ▲/▼/◀/▶ para seleccionar el modo IP entre [Dinámico] y [Estático].

Normalmente, seleccione [Dinámico] para asignar en forma automática una dirección IP.



### Nota

Si no encuentra el servidor DHCP en la red y quiere configurar la dirección IP manualmente, seleccione [IP fija] y luego [dirección IP], [máscara de red], [gateway] y [servidor DNS].

3. Seleccione [Sig.] y pulse **Wheel** (⬇️) para aplicar las configuraciones de red.



El estado de conexión de la red se visualiza en pantalla.

4. Pulse **Wheel** (⬇️) cuando [OK] se ponga de relieve para finalizar las configuraciones de red cableada.

## Conexión de Red Inalámbrica

Otra opción de conexión es para usar un Punto de Acceso o router inalámbrico. La configuración de red y el método de conexión pueden variar dependiendo del equipo utilizado y el entorno de red.



Consulte las instrucciones de configuración suministradas con el punto de acceso o el enrutador inalámbrico para conocer en detalle los pasos de conexión y la configuración de red.

Para un rendimiento óptimo, la mejor opción es una conexión por cable directa desde este reproductor al ruteador de la red de su casa o a un módem por cable/DSL.

Si elige la opción inalámbrica, recuerde que el rendimiento se puede ver afectado en ocasiones por otros dispositivos electrónicos que tenga en casa.

## Configuración de una red inalámbrica

Para la conexión de red inalámbrica, es necesario configurar el reproductor para la comunicación de red. Este ajuste puede realizarse desde el menú [Config.]. Configure el ajuste [RED] como se indica a continuación. Es necesario configurar el punto de acceso o el router inalámbrico antes de conectar el reproductor a la red.

### Preparación

Antes de configurar la red inalámbrica, deberá hacer lo siguiente:

- Conectar Internet de banda ancha a la red doméstica inalámbrica.
- Ajustar el punto de acceso o router inalámbrico.
- Apuntar el código SSID y código de seguridad de la red.

1. Seleccione la opción [Config de conexión] en el menú [Config.] y, a continuación, pulse **Wheel** (⌂).
2. Lea la preparación para las configuraciones de red y pulse **Wheel** (⌂) cuando se ponga [Inicio] de relieve.



Si la red cableada no está conectada a la unidad, todas las redes disponibles se visualizarán en pantalla.

3. Utilice ▲/▼ para seleccionar el SSID deseado de la red inalámbrica y pulse **Wheel** (⌂).

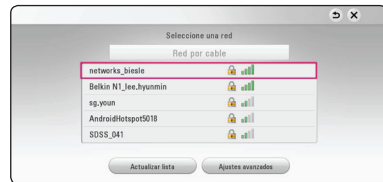

Si su punto de acceso está securizado, necesita introducir su código de seguridad.

### Nota

Si utiliza caracteres no incluidos en el alfabeto inglés o dígitos en el nombre de SSID de su punto de acceso o enrutador inalámbrico, es posible que se muestre de otra manera.



**Nota**

- El modo de seguridad WEP dispone normalmente de 4 claves disponibles en el ajuste de un punto de acceso o router inalámbrico. Si el punto de acceso o router inalámbrico utiliza seguridad WEP, ingrese el código de seguridad de la clave "Nº 1" para conectarse a la red doméstica.
- Un punto de acceso es un dispositivo que le permite conectarse a su red doméstica en forma inalámbrica.

4. Utilice ▲/▼/◀/▶ para seleccionar el modo IP entre [Dinámico] y [Estático].

Normalmente, seleccione [Dinámico] para asignar en forma automática una dirección IP.

**Nota**

Si no encuentra el servidor DHCP en la red y quiere configurar la dirección IP manualmente, seleccione [IP fija] y luego [dirección IP], [máscara de red], [gateway] y [servidor DNS].

5. Seleccione [Sig.] y pulse **Wheel** (⌚) para aplicar las configuraciones de red.



El estado de conexión de la red se visualiza en pantalla.

6. Seleccione [Cerrar] y pulse **Wheel** (⌚) para completar la conexión de red.

**Ajustes avanzados**

Si desea configurar la red manualmente, utilice ▲/▼ para seleccionar [Ajustes avanzados] en su menú [Configuración de red] y pulse **Wheel** (⌚).

1. Utilice ▲/▼ para seleccionar [Inalámbr.] y pulse **Wheel** (⌚).



**[Lista AP (Puntos de acceso)]** – Escanea todos los puntos de acceso o routers inalámbricos disponibles dentro de la escala y los visualiza en una lista.

**[Nomb. red (SSID)]** – Es posible que el punto de acceso no emita el nombre del punto de acceso (SSID). Compruebe las configuraciones de su punto de acceso a través de su ordenador y configure su punto de acceso de emisión SSID, o introduzca manualmente el nombre de la red en [Nomb. red (SSID)].

**[PBC]** – Si su punto de acceso o router inalámbrico admite el método de configuración Push Button, seleccione esta opción y pulse Push Button (Pulse el Botón) en el punto de acceso antes de que transcurran un par de minutos. No necesita conocer el nombre de red (SSID) ni el código de seguridad de su punto de acceso.

**[PIN]** – Si su punto de acceso admite el método de configuración Código PIN basado en WPS (Configuración Protegida Wi-Fi), seleccione esta opción y apunte el número de código en la pantalla. A continuación, introduzca el número PIN en un menú de configuración de su punto de acceso para conectar. Consulte la documentación de su dispositivo de red.

2. Siga las instrucciones relativas a cada método de conexión en la pantalla.

**Nota**

Para utilizar conexiones de red PBC y PIN, el modo seguro de su punto de acceso tiene que estar configurado como OPEN o AES.

## Notas sobre la conexión de red

- Muchos de los problemas de conexión a la red que se producen durante la configuración pueden resolverse a menudo reseteando el router o el módem. Luego de conectar el reproductor a la red doméstica, apague inmediatamente y/o desconecte el cable de alimentación del router o módem de la red doméstica. Después, prenda y/o conecte de nuevo el cable de alimentación.
- El número de dispositivos que pueden recibir el servicio de Internet quedará limitado por las condiciones de servicio aplicables dependiendo del proveedor de servicios de Internet (ISP). Para obtener más información, póngase en contacto con su ISP.
- Nuestra empresa no se responsabiliza de un mal funcionamiento del reproductor y/o la función de conexión a Internet por errores/fallas de comunicación con su conexión a Internet de banda ancha u otro equipo conectado.
- Las funciones de discos BD-ROM disponibles mediante la conexión a Internet no han sido creadas ni proporcionadas por nuestra empresa, por lo que no será responsable del funcionamiento o la continuidad de la disponibilidad. Puede que haya material relacionado con el disco disponible a través de la conexión a Internet que sea incompatible con este reproductor. Si tiene alguna duda acerca de dicho contenido, póngase en contacto con el fabricante del disco.
- Algunos contenidos de Internet pueden requerir una conexión con un ancho de banda superior.
- Incluso si el reproductor está correctamente conectado y configurado, algún contenido de Internet puede no funcionar correctamente por saturación de la línea, la calidad o el ancho de banda de su servicio de Internet o problemas del proveedor del contenido.
- Es posible que algunas operaciones de conexión a Internet no se puedan realizar debido a ciertas restricciones del proveedor de servicios de Internet (ISP) que le proporciona la conexión a Internet de banda ancha.
- Los costes del proveedor de Internet incluidos (sin limitación) los cargos de conexión corren por su cuenta y riesgo.
- Se necesita un puerto 10 LAN Base-T o 100 Base-TX para la conexión por cable a este reproductor. Si su servicio de Internet no permite ese tipo de conexiones no podrá conectar el reproductor.
- Para utilizar el servicio xDSL necesitará un router.
- Es necesario un módem DSL para utilizar el servicio DSL y un cable módem para usar el servicio de cable módem. Dependiendo del método de acceso y el acuerdo de suscripción que tenga con su ISP, puede que no pueda utilizar la función de conexión a Internet de este reproductor, o puede que se limite al número de dispositivos que se pueden conectar a la vez. (Si su ISP limita la suscripción a un dispositivo, puede que este reproductor no pueda conectarse si ya hay conectado una computadora.)
- Puede que el uso de un "Router" no esté permitido o su uso esté limitado según las políticas y restricciones de su ISP. Para más información, póngase directamente en contacto con su ISP.
- La red inalámbrica funciona a radiofrecuencias de 2,4 GHz también empleadas por otros dispositivos domésticos tal como teléfonos inalámbricos, dispositivos *Bluetooth*®, microondas, por ello podría verse afectada debido a las interferencias de estos aparatos.
- Apague todos los equipos de red que no utilice en su red doméstica local. Algunos dispositivos pueden generar tráfico de red.
- Para una mejor transmisión, coloque el reproductor lo más cerca posible del punto de acceso.
- En algunos casos, colocar el punto de acceso o router inalámbrico a una altura del piso de al menos 0,45 m puede mejorar la recepción.
- Acérquelo al punto de acceso en la medida de lo posible u oriente el reproductor en forma que no haya nada entre la unidad y el punto de acceso.
- La calidad de recepción de una conexión inalámbrica depende de varios factores tal como el tipo de punto de acceso, la distancia entre el reproductor y el punto de acceso, y la ubicación del reproductor.
- Ajuste el punto de acceso o router inalámbrico al modo Infraestructura. No es compatible con el modo ad-hoc.

# Configuración inicial

Cuando encienda la unidad por primera vez, el asistente de configuración inicial aparece en pantalla. Configure el idioma de visualización y las configuraciones de red en el asistente de configuración inicial.

1. Pulse **⏻** (POWER).

El asistente de configuración inicial aparece en pantalla.

2. Utilice **▲/▼/◀/▶** para seleccionar un idioma y pulse **Wheel (⦿)**.

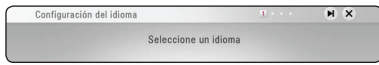

3. Pruebe algunas de las funciones de su control remoto Magic.



4. Lea y prepare la preparación para las configuraciones de red y pulse **Wheel (⦿)** cuando [Inicio] se ponga de relieve.



Si la red cableada está conectada, la configuración de la conexión de red finalizará automáticamente.

5. Todas las redes disponibles se visualizan en pantalla. Utilice **▲/▼** para seleccionar [Red por cable] o SSID deseado de red inalámbrica y pulse **Wheel (⦿)**.



Si su punto de acceso está securizado, necesita introducir su código de seguridad.

6. Utilice **▲/▼/◀/▶** para seleccionar el modo IP entre [Dinámico] y [Estático].

Normalmente, seleccione [Dinámico] para asignar en forma automática una dirección IP.



7. Seleccione [Sig.] y pulse **Wheel (⦿)** para aplicar las configuraciones de red.

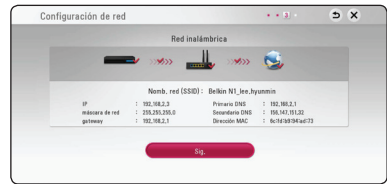

El estado de conexión de red se visualiza en pantalla.

Para más detalles sobre la configuración de la red, refiérase a "Conexión a la red doméstica", página 17.

8. Compruebe todas las configuraciones realizadas en los pasos previos.



Pulse **Wheel (⦿)** cuando [Finalizar] se ponga de relieve para finalizar las configuraciones iniciales. Si desea modificar una de las configuraciones, utilice **▲/▼/◀/▶** para seleccionar **↶** y pulse **Wheel (⦿)**.

9. Muestra la guía de modo de sonidos privados. Oprima la **Wheel (⦿)**.



# Ajustes

## Establecer los valores de ajuste

Es posible modificar los ajustes del reproductor en el menú [Config.].

1. Pulse HOME (🏠).



2. Utilice ◀/▶ para seleccionar el menú [Config.] y pulse Wheel (⬇️). Aparecerá el menú [Config.].

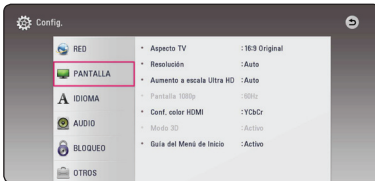

3. Utilice ▲/▼ para seleccionar la primera opción de configuración y pulse Wheel (⬇️) para pasar al segundo nivel.

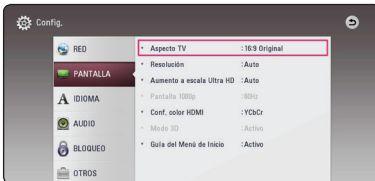

4. Utilice ▲/▼ para seleccionar una segunda opción de configuración y pulse Wheel (⬇️) para desplazarse hasta el tercer nivel.



5. Utilice ▲/▼ para seleccionar el ajuste deseado y pulse Wheel (⬇️) para confirmar su elección.

## Menú [RED]

La configuración [RED] es necesaria para utilizar la actualización de software, BD-Live y los servicios de contenido en línea.

### Config de conexión

Si el entorno de su red particular está preparado para conectar el reproductor, dicho reproductor necesita configurar la conexión de red para establecer la comunicación. (Consulte la "Conexión a la red doméstica" en las página 17.)

### Estado conexión

Si desea chequear el estado de red en este reproductor, seleccione las opciones [Estado conexión] y pulse Wheel (⬇️) para chequear si se ha establecido una conexión a la red e Internet.

### Conexión BD-LIVE

Puede restringir el acceso a Internet al usar funciones BD-Live.

#### [Permitido]

Acceso a Internet permitido para todos los contenidos BD-Live.

#### [Permiso parcial]

Acceso a Internet permitido sólo para contenidos BD-Live que dispongan de certificados de propiedad de contenido. Las funciones de acceso a Internet y AACs online están prohibidas para todos los contenidos BD-Live sin un certificado.

#### [Prohibido]

Acceso a Internet prohibido para todos los contenidos BD-Live.

## Configuración Smart Service.

### [Configuración país]

Seleccione su área para mostrar el servicio de contenido en línea pertinente.

### [Iniciar]

Es posible que en algunas regiones la función [Iniciar] no esté disponible.

## Nombre del dispositivo

Puede elaborar un nombre de red mediante un teclado virtual. Este reproductor será reconocido por el nombre que introduzca en su red doméstica.

## Wi-Fi Direct

Este reproductor es un dispositivo certificado de Wi-Fi Direct™. Wi-Fi Direct es una tecnología que permite que los dispositivos se conecten entre sí, sin necesidad de conectarse a un punto de acceso o enrutador. Presione **Wheel** (⦿) para mostrar el menú de Wi-Fi Direct. Consulte la página 49 para ver la conexión del dispositivo.

## Reproducción en red

Esta función le permite controlar la reproducción de medios transmitidos desde el servidor de medios DLNA mediante un teléfono inteligente certificado con DLNA. La mayoría de los teléfonos inteligentes certificados con DLNA tienen una función para controlar la reproducción de medios en su red de casa. Establezca esta opción a [Activo] para permitir que su teléfono inteligente controle esta unidad. Consulte las instrucciones de su teléfono inteligente certificado con DLNA ó la aplicación para más información detallada.

### ! Nota

- Esta unidad y el Teléfono Inteligente Certificado con DLNA deben estar conectados a la misma red.
- Para usar la función [Reproducción en red] utilizando un teléfono inteligente certificado con DLNA, presione HOME (🏠) para mostrar el menú principal antes de conectar esta unidad.
- Mientras que controla la unidad usando la función [Reproducción en red], el control remoto puede no funcionar.
- Los formatos de archivo disponibles descritos en la página 63 no siempre están soportados por la función [Reproducción en red].

## Menú [PANTALLA]

### Aspecto TV

Seleccione una relación de aspecto del TV según el tipo de televisor.

#### [Formato Carta 4:3]

Se escoge cuando esté conectado un televisor estándar con pantalla 4:3. Muestra imágenes de películas con bandas por encima y por debajo de la imagen.

#### [Form. panorám. 4:3]

Se escoge cuando esté conectado un televisor estándar con pantalla 4:3. Muestra imágenes cortadas encajándolas en la pantalla de su televisor. Los dos lados de la imagen quedarán cortados.

#### [16:9 Completa]

Se escoge cuando esté conectado un televisor panorámico con formato 16:9. Las imágenes con formato 4:3 se mostrarán en su formato de imagen 4:3 original, con bandas negras en los laterales izquierdo y derecho.

#### [16:9 Full]

Se escoge cuando esté conectado un televisor panorámico con formato 16:9. Las imágenes con formato 4:3 se ajustarán horizontalmente (en proporción lineal) para llenar por completo la pantalla.

#### ! Nota

No se puede seleccionar [Formato Carta 4:3] y [Form. panorám. 4:3] si la resolución está ajustada en un valor superior a 720 progresivo.

### Resolución

Ajusta la resolución de salida de la señal del video HDMI. Consulte la página 14 para información sobre el ajuste de resolución.

#### [Auto]

Si la toma de salida HDMI OUT está conectada a televisores con suministro de información de pantalla (EDID), se escoge automáticamente la mejor resolución posible para el televisor conectado.

#### [480p]

Se muestran 480 líneas de video progresivo.

#### [720p]

Se muestran 720 líneas de video progresivo.

#### [1080i]

Se muestran 1 080 líneas de video entrelazado.

#### [1080p]

Se muestran 1 080 líneas de video progresivo.

### Aumento a escala Ultra HD

Esta función le permite aumentar a Ultra HD la resolución original del video y configurar la salida a través de la conexión HDMI.

#### [Auto]

Si conecta una pantalla capaz de mostrar una resolución de Ultra HD, esta unidad enviará señales de video con resolución de Ultra HD de forma automática.

#### [Apagado]

La unidad apagará la función de escalamiento de la resolución.

#### ! Nota

- Esta unidad enviará señales de video con resolución de Ultra HD al reproducir discos BD-ROM formateados a 24 Hz
- La reproducción de las imágenes puede verse momentáneamente interrumpida cuando cambia la resolución.

## Pantalla 1080p

Cuando la resolución está ajustada en 1 080 progresivo, escoja [24 Hz] para obtener una presentación suave de material de películas (1 080 progresivo/24 Hz) con un dispositivo de visualización compatible con HDMI con entrada 1 080 progresivo/24 Hz

### ! Nota

- Al escoger [24 Hz] es posible que experimente ciertas alteraciones en la imagen cuando el video acepte material de video y película. En ese caso, escoja [60 Hz].
- Incluso cuando [Pantalla 1080p] está configurado a [24 Hz], si su TV no es compatible con 1 080 progresivo/24 Hz la frecuencia de cuadros de la salida de video será 60 Hz para coincidir con el formato fuente de video.

## Conf. color HDMI

Escoja el tipo de salida para la toma HDMI OUT. Para estos ajustes, examine los manuales de su dispositivo de visualización.

### [YCbCr]

Escóvalo al conectar a un dispositivo de visualización HDMI

### [RGB]

Escóvalo al conectar a un dispositivo de visualización DVI.

## Modo 3D

Seleccione el tipo de modo de salida para la reproducción de Blu-ray en 3D. (Esta función se activa solo cuando la TV 3D está conectada.)

### [Apagado]

La reproducción de Blu-ray sale como en 3D como en 2D Modo de reproducción de un disco de BD-ROM.

### [Activo]

La reproducción de Blu-ray saldrá en 3D como 3D.

## Guía del Menú de Inicio

Esta función le permite mostrar o eliminar la guía de burbujas del Menú de Inicio. Configure esta opción en [Activo] para mostrar la guía.

## Menú [IDIOMA]

### Menú de visualización

Escoja un idioma para el menú [Config.] y los mensajes de visualización en pantalla.

### Menú del disco/Audio del disco/ Subtítulo del disco

Escoja el idioma deseado para las pistas de audio (disco de audio), subtítulos y el menú del disco.

#### [Original]

Establece el idioma original en el que se grabó el disco.

#### [Otros]

Pulse **Wheel** (⏮) para escoger otro idioma. Pulse los botones numéricos y **Wheel** (⏮) para ingresar el número de 4 dígitos correspondiente de la lista de códigos de idioma de la página 69.

#### [Apagado] (Sólo subtítulo del disco)

Desactiva los subtítulos.

#### ! Nota

Puede que el ajuste del idioma no funcione dependiendo del disco.

## Menú [AUDIO]

Cada disco tiene varias opciones para la salida de audio. Ajuste las opciones de AUDIO del lector según el tipo de sistema de audio que use.

#### ! Nota

Como son muchos los factores que influyen en el tipo de salida de audio, consulte "Especificaciones de la salida del audio" en la página 66 para más información.

### Salida digital

#### [Auto]

Selecciónelo si usa la conexión DIGITAL AUDIO OUT y HDMI OUT de esta unidad con un equipo que incorpore decodificador LPCM, Dolby Digital, Dolby Digital Plus, Dolby True HD, DTS y DTS-HD.

#### [PCM]

Selecciónelo si usa la conexión HDMI OUT de esta unidad con un equipo con decodificador digital o conexión DIGITAL AUDIO OUT a un equipo con un decodificador estéreo digital de dos canales.

#### [Recodificar DTS]

Seleccione si conecta la toma HDMI OUT o COAXIAL OUT de esta unidad a un dispositivo con un decodificador DTS.

#### ! Nota

- Cuando la opción [Salida digital] está en [Auto], el audio puede salir como secuencia de bits. Si el equipo HDMI no detecta la información de secuencia de bits con EDID, el audio puede salir como PCM.
- Si la opción de [Salida digital] está establecida como [Recodificar DTS] el audio de recodificación DTS sale para discos BD-ROM con audio secundario y el audio original sale para los otros discos (como [Auto]).

## Muestreo PCM (Salida de audio digital)

### [48 kHz]

Escoja esta opción si su receptor A/V o amplificador no puede manejar señales de 192 ó 96 kHz. Una vez realice esta elección, esta unidad convertirá automáticamente todas las señales de 192 ó 96 kHz a otras de 48 kHz para que su sistema pueda decodificarlas.

### [96 kHz]

Escoja esta opción si su receptor A/V o amplificador no puede manejar señales de 192 kHz. Una vez realice esta elección, esta unidad convertirá automáticamente todas las señales de 192 kHz a otras de 96 kHz para que su sistema pueda decodificarlas.

### [192 kHz]

Escoja esta opción si su receptor A/V o amplificador puede manejar señales de 192 kHz.

Examine la documentación de su receptor A/V o amplificador para verificar su capacidad.

## DRC (Control de rango dinámico)

Esta característica le permite escuchar la banda sonora de una película en un menor volumen sin perder la claridad del sonido.

### [Auto]

La salida dinámica máximo de Dolby TrueHD se especifica por sí mismo.

Y el límite dinámico de Dolby Digital y Dolby Digital Plus funciona de la misma manera que el modo [Activo].

### [Activo]

Comprime el límite dinámico de la salida de audio Dolby Digital, Dolby Digital Plus y Dolby TrueHD.

### [Apagado]

Desactivar esta función.

### ! Nota

El ajuste DRC sólo puede cambiarse cuando no existe un disco en el interior de la unidad o ésta se encuentra en modo de parada completa.

## Menú [BLOQUEO]

La configuración [BLOQUEO] afecta sólo a la reproducción BD-ROM y DVD.

Para acceder a cualquier función de los ajustes de [BLOQUEO], deberá ingresar el código de seguridad de 4 dígitos creado con anterioridad.

Si aún no ha ingresado una contraseña, se le solicitará hacerlo. Ingrese dos veces una contraseña de 4 dígitos y pulse **Wheel (⦿)** para crear una nueva contraseña.

### Contraseña

Puede crear o cambiar la contraseña.

#### [Ninguno]

Ingrese dos veces una contraseña de 4 dígitos y pulse **Wheel (⦿)** para crear una nueva contraseña.

#### [Cambiar]

Ingrese la contraseña actual y pulse **Wheel (⦿)**. Ingrese dos veces una contraseña de 4 dígitos y pulse **Wheel (⦿)** para crear una nueva contraseña.

### Si olvida su contraseña

Si olvidara su contraseña, podrá restablecerla siguiendo estos pasos:

1. Retire cualquier disco que pudiera estar en el lector.
2. Sombree la opción [Contraseña] en el menú de [Config.].
3. Utilice los botones de color para ingresar "Rojo -> Verde -> Amarillo -> Verde -> Amarillo -> Azul".

Se reinicia la contraseña.

## Índice DVD

Bloquea la reproducción de un DVD clasificado según su contenido. (No todos los discos están clasificados.)

#### [Índice 1-8]

La clasificación uno (1) tiene más restricciones, mientras la ocho (8) es la menos restrictiva.

#### [Desbloqueo]

Si escoge [Desbloqueo], el control parental no estará activo y el disco se leerá en su totalidad.

## Índice Disco Blu-ray

Ajuste una edad límite para leer un BD-ROM. Use los botones numéricos para ingresar el límite de edad para poder ver discos BD-ROM.

#### [255]

Todos los discos BD-ROM pueden ser leídos.

#### [0-254]

Prohibida la lectura de discos BD-ROM con los límites correspondientes grabados en ellos.

### ! Nota

El [Índice Disco Blu-ray] será aplicado sólo para el Disco Blu-ray Disc que contenga el Control de Clasificación Avanzada (Advanced Rating Control).

## Código de región

Ingrese el código de área cuyos estándares se usaran para clasificar el disco de video DVD, examinando la lista de la página 68.

## Menú [OTROS]

### Puntero

Establece la velocidad y el tamaño del puntero Magic del control remoto Magic.

#### [Velocidad]

Establece la velocidad de movimiento del puntero Magic.

#### [Tamaño]

Selecciona el tamaño del puntero Magic.

### DivX® VOD

ACERCA DE DIVX VIDEO: DivX® es un formato de video digital creado por DivX, LLC, una filial de Rovi Corporation. Este es un dispositivo DivX Certified® oficial que ha pasado pruebas rigurosas para verificar que reproduce videos DivX. Visite [www.divx.com](http://www.divx.com) para más información y herramientas de software a fin de convertir sus archivos en videos DivX.

ACERCA DEL VIDEO-ON-DEMAND DE DIVX: Este dispositivo Certificado DivX debe ser registrado para poder reproducir películas adquiridas en formato DivX Video-on-Demand (VOD). Para obtener su código de registro, ubique la sección Divx VOD en el menú de configuración de dispositivo. Visite [vod.divx.com](http://vod.divx.com) para más información sobre cómo completar su registro.

#### [Registrar]

Muestra el código de registro de su reproductor.

#### [Anular registro]

Desactiva el reproductor y visualiza el código de desactivación.

#### ! Nota

Los videos descargados desde DivX® VOD con el código de registro de este reproductor sólo podrán reproducirse en esta unidad.

### Inicio rápido

Este reproductor puede permanecer en modo de espera con bajo consumo de energía, por lo que puede iniciarse de inmediato, sin demora, cuando se enciende esta unidad. Coloque esta opción en [Activo] para activar la función [Inicio rápido].

#### ! Nota

- Si la opción [Inicio rápido] se coloca en [Activo] y, accidentalmente, se reconecta una alimentación de corriente alterna al reproductor por falla de energía, etc., el reproductor se reiniciará a si mismo para colocarse en estado de espera. Antes de utilizar el reproductor, espere un rato hasta que se encuentre en estado de espera.
- Cuando se establece [Inicio rápido] en [Activo], el consumo de energía será mayor que cuando [Inicio rápido] está en [Apagado].

### Desconexión automat.

El protector de pantalla aparece cuando usted deja el lector de la unidad en modo Stop por cinco minutos. Si selecciona [Activo] para esta opción, el aparato se apagará automáticamente en 15 minutos desde la visualización del salvapantallas. Configure esta opción en [Apagado] para dejar el protector de pantalla hasta que la unidad sea accionada por el usuario.

## Inicializar

---

### [Ajuste de fábrica]

Se pueden restablecer la configuración del reproductor a los ajustes predeterminados de fábrica.

### [Espac. libre en Blu-ray]

Inicializa los contenidos de BD-Live desde la unidad de almacenaje conectada a través de USB.



### Nota

Si restablece el reproductor a su configuración original de fábrica con la opción [Ajuste de fábrica], tiene que configurar toda la activación de los servicios en línea y los ajustes de red.

## Software

---

### [Información]

Muestra la versión actual del software.

### [Actualización]

Puede actualizar el software mediante la conexión de la unidad directamente al servidor de actualización de software (consulte la página 61).

---

# Visualización del menú Inicio

## Uso del menú [HOME]

El menú de inicio aparece cuando se presiona HOME (🏠). Use ▲/▼/◀/▶ para seleccionar una categoría y presione **Wheel** (⏻).



### ! Nota

Dependiendo de la región, es posible que no estén disponibles el servicio [LG Smart World], [Mis Ap.], [Q] y [👤].

- 1** **[SmartShare]** - Muestra el menú SmartShare.
- 2** **[Premium]** - Muestra la pantalla de inicio Premium. (página 54)
- 3** **[LG Smart World]** - Muestra los títulos de las LG Apps que tiene la unidad. (página 54)
- 4** **[Mis Ap.]** - Muestra la pantalla [Mis Ap.]. (página 56)
- 5** **[Config.]** - Ajusta la configuración del sistema.
- 6** **[Q]** - Busca las LG Apps que se deseen y otros contenidos.
- 7** **[👤]** - Muestra el menú de inicio de sesión.

## Uso de SmartShare

Se puede reproducir el contenido de los videos, fotos y audio en la unidad al insertar un disco, conectar un dispositivo USB y el equipo Android (MTP) o con la red doméstica (DLNA).

1. Presione HOME (🏠) para mostrar el menú de inicio.
2. Seleccione [SmartShare] y presione **Wheel** (⏻).

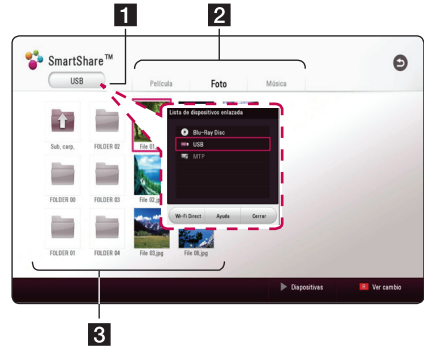

- 1** Muestra todos los dispositivos vinculados.
- 2** Muestra el contenido de video, fotos o audio.
- 3** Muestra el archivo o carpeta del dispositivo vinculado.

## Reproducción de los dispositivos vinculados

### Para reproducir un disco

**BD DVD AVCHD ACD**

1. Presione (OPEN/CLOSE) y coloque un disco en la bandeja.
2. Presione (OPEN/CLOSE) para cerrar la bandeja del disco.

En la mayoría de los CD de audio y los discos BD-ROM y DVD-ROM, la reproducción se inicia automáticamente.

3. Presione HOME () y luego seleccione [SmartShare].
4. Seleccione el ícono de disco.

#### Nota

- Las funciones de reproducción descritas en este manual no siempre están disponibles para todos los archivos y medios. Es posible que algunas funciones estén restringidas por diversos factores.
- Dependiendo de los títulos del BD-ROM, puede ser necesaria una conexión de dispositivo USB para reproducirlo correctamente.
- Los discos en formato DVD-VR sin finalizar no se pueden reproducir en este reproductor.
- Algunos discos de DVD-VR están hechos a partir de datos CPRM por un grabador de DVD. Esta unidad no admite este tipo de discos.

## Para reproducir un disco Blu-ray en 3D

**BD**

Este reproductor puede reproducir discos Blu-ray en 3D con vistas independientes para el ojo izquierdo y el derecho.

#### Preparación

Para reproducir un título de Blu-ray en 3D en modo 3D estereoscópico, tendrá que:

- Asegurarse de que su televisor es capaz de reproducir en 3D y tiene entrada HDMI.
- Usar lentes 3D para ver la experiencia en 3D si lo desea.
- Confirmar si el título de BD-ROM sea un disco Blu-ray en 3D o no.
- Conecte un cable HDMI (tipo A, de alta velocidad HDMI™) entre la salida HDMI del reproductor y la entrada HDMI del televisor.

1. Presione HOME () y marque la opción [3D Mode] del menú [Config.] en [Activo] (página 26).
2. Presione (OPEN/CLOSE) y coloque un disco en la bandeja.
3. Presione (OPEN/CLOSE) para cerrar la bandeja del disco.  
La reproducción comienza inmediatamente.
4. Consulte el manual de propietario de su televisor 3D-ready para ver más detalles.  
Puede ser necesario ajustar la configuración de la pantalla y los ajustes de enfoque de su TV para lograr una mejor presentación de los efectos 3D.

#### Precaución

- Ver contenido 3D durante un período muy largo de tiempo puede causar náuseas y fatiga.
- No se recomienda que las personas enfermas, mujeres embarazadas y niños vean películas en modo 3D.
- Si usted siente un dolor de cabeza, cansancio o náuseas al ver contenido en 3D, le recomendamos que detenga la reproducción y descansa hasta que se sienta bien.

## Para reproducir un archivo del disco/dispositivo USB

### MOVIE MUSIC PHOTO

Este reproductor puede reproducir archivos de video, audio y fotografías, contenidos en el disco o en el dispositivo USB.

1. Introduzca un disco de datos en la bandeja o conecte un dispositivo USB.

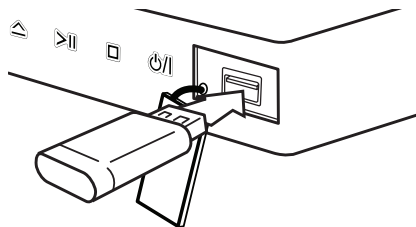

Cuando conecte el dispositivo USB en el menú HOME, el reproductor reproduce automáticamente un archivo de audio del dispositivo de almacenamiento USB. Si el dispositivo de almacenamiento USB contiene varios tipos de archivos, aparece un menú para seleccionar el tipo de archivo.

Cargar un archivo puede llevar varios minutos según la cantidad de contenido guardado en el dispositivo de almacenamiento USB. Pulse **Wheel** (⬮) mientras esté seleccionado [Cancel] para detener la carga.

2. Presione HOME (🏠).
3. Seleccione [SmartShare] y presione **Wheel** (⬮).



4. Seleccione el dispositivo vinculado que desee dentro de la categoría.
5. Seleccione [Película], [Foto] o [Música].
6. Seleccione un archivo por medio de ▲/▼/◀/▶ y presione ►|| (Reproducir/Pausa) o **Wheel** (⬮) para reproducir el archivo.

## Notas sobre el dispositivo USB

- Este reproductor admite el uso de una unidad flash USB o un HDD externo formateados en FAT32 y NTFS para acceder a archivos (música, fotos, películas). Sin embargo, para BD-Live, utilice la unidad flash USB o HDD externo formateados en FAT32.
- Esta unidad puede soportar hasta 4 particiones de dispositivos USB.
- No retire el dispositivo USB durante la operación (reproducción, etc).
- No se admiten dispositivos USB que requieran programación adicional cuando se conectan a una computadora.
- Dispositivo USB: El dispositivo acepta USB1.1 y USB2.0.
- Se pueden reproducir archivos de audio, video y fotos. Para obtener detalles del funcionamiento de cada archivo, consulte las páginas respectivas.
- Es recomendable hacer una copia de seguridad regularmente para evitar la pérdida de datos.
- Si utiliza un cable de extensión USB, un concentrador USB o un multilector USB, es posible que no se reconozca el dispositivo USB.
- Algunos dispositivos USB podrían no funcionar con esta unidad.
- Algunas cámaras digitales y teléfonos móviles no son compatibles.
- El puerto USB de la unidad no puede ser conectado a una PC. La unidad no puede ser usada como dispositivo de almacenamiento.

## Reproducción de un archivo en un equipo Android

### MOVIE MUSIC PHOTO

Este reproductor puede reproducir archivos de video, audio y fotografías, contenidos en el equipo Android.

1. Conecte el equipo Android a la unidad con el cable USB. Asegúrese de activar el MTP en el equipo Android.

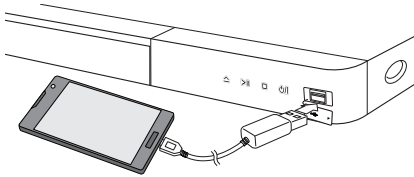

2. Oprima HOME (🏠).
3. Seleccione [MTP] y oprima la **Wheel** (⏸).

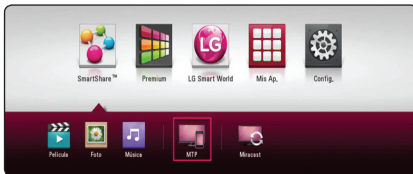

Puede que el archivo tarde unos minutos en cargarse, dependiendo del número de contenidos almacenados en el equipo Android.

4. Seleccione [Película], [Foto] o [Música].



5. Seleccione un archivo usando ▲/▼/◀/▶, y presione ►|| (Reproducir/Pausa) o la **Wheel** (⏸) para reproducir el archivo.

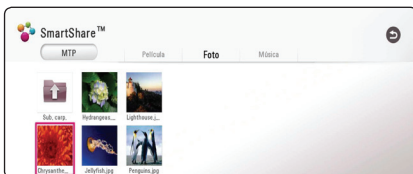

## Notas sobre la conexión de un equipo Android

- Esta unidad es compatible únicamente con un equipo Android con MTP (Protocolo de Transferencia de Medios).
- No retire el dispositivo Android durante la operación (reproducción, etc.).
- Se pueden reproducir archivos de audio, video y fotos. Para detalles de las operaciones de cada archivo, consulte las páginas respectivas.
- Se recomienda el respaldo regular para evitar pérdidas de datos.
- Si utiliza un cable de extensión USB, un concentrador USB o un multilector USB, es posible que no se reconozca el dispositivo Android.
- Algunos dispositivos Android no pueden trabajar con esta unidad.
- Cuando usa MTP, reproduce algunos archivos de música, foto, película o de subtítulos pueden no funcionar en función del equipo Android.

## Para reproducir un archivo desde un servidor de red

### MOVIE MUSIC PHOTO

Este reproductor puede reproducir vídeo, audio y archivos de imagen localizados en un servidor DLNA a través de su red doméstica.

1. Compruebe la conexión de red y los ajustes (página 17).
2. Presione HOME (🏠).
3. Seleccione [SmartShare] y presione **Wheel** (⦿).



4. Seleccione un servidor multimedia DLNA de la categoría.
5. Seleccione [Película], [Foto] o [Música].
6. Seleccione un archivo por medio de ▲/▼/◀/▶ y presione ►|| (Reproducir/Pausa) o **Wheel** (⦿) para reproducir el archivo.

### ! Nota

- Los requisitos de archivo se especifican en la página 63.
- Se pueden mostrar las miniaturas de los archivos inejecutables, pero esos archivos no se pueden reproducir.
- El archivo de subtítulos y el archivo de video deben tener nombres iguales y estar en la misma carpeta.
- La calidad de reproducción y de funcionamiento puede verse afectada por las condiciones de la red doméstica.
- Puede experimentar problemas de conexión dependiendo del entorno del servidor.
- Para establecer su PC como servidor DLNA, instale el software SmartShare PC en su computadora. (Página 37).

## Conexión a un servidor de red doméstica para un ordenador

DLNA significa Alianza para el Estilo de Vida Digital en Red, lo cual permite a los usuarios acceder a archivos de video/música/foto almacenados en el servidor y disfrutar de ellos en la TV mediante una red doméstica.

Antes de conectar a una PC para reproducir un archivo, debe tener instalado SmartShare PC (DLNA) en su computadora.

### Sobre el software SmartShare PC (DLNA)

El software SmartShare PC (DLNA) es para compartir archivos de video, audio y fotos guardados en su computadora a esta unidad como servidor de medios digitales compatibles con DLNA.

### Downloading SmartShare PC Software (DLNA)

1. Arranque su computadora, visite <http://www.lg.com>. De ser necesario, seleccione su región.
2. Haga clic en la pestaña de soporte.
3. Encuentre el nombre de su modelo en la cubierta del manual del usuario en la barra de búsqueda.
4. Encuentre y descargue el archivo "SmartShare PC Software (DLNA)".

### Instalando el software SmartShare PC (DLNA)

1. Antes de la instalación, cierre todos los programas en ejecución, incluyendo el firewall y los programas de anti-virus.
2. Descomprima y haga doble clic en "Setup.exe" para instalar el software SmartShare PC (DLNA). La instalación está preparada y aparece el asistente de instalación.
3. Siga las instrucciones del asistente de instalación que aparecen en la pantalla.
4. Haga clic en el botón [Exit] para finalizar la instalación.

#### ! Nota

- El software SmartShare PC no es compatible con Mac OS.
- El software SmartShare PC (DLNA) es una edición de software personalizada solo para compartir archivos y carpetas hacia este reproductor.
- Este manual explica las operaciones con la versión en inglés del software SmartShare PC (DLNA) como ejemplos. Siga las explicaciones que se refieren a las operaciones reales de la versión en su idioma.

## Compartir archivos y carpetas

En su ordenador debe compartir la carpeta que contenga los archivos de vídeo, audio y/o imagen para reproducirlos en esta unidad.

Esta parte explica el procedimiento para seleccionar las carpetas compartidas en su ordenador.

1. Haga doble clic en el ícono "SmartShare".
2. Haga clic en ícono [Movie], [Photo] o [Music] en el centro, y luego haga clic en [Settings] en la esquina superior derecha del software SmartShare PC. Aparecerá el menú de [Settings] en la pantalla.
3. Haga clic en la pestaña [My Shared Contents], y luego haga clic en el ícono . Aparecerá el menú [Add/Remove Shared Folders] en la pantalla.
4. Haga clic en la carpeta que contiene los archivos que desea compartir y luego haga clic en [OK]. La carpeta seleccionada se añade a [My Shared Contents] y luego haga clic en [OK] en la parte de abajo del menú de [Settings].
5. Asegúrese de que se encienda el servicio de SmartShare (DLNA) en la pestaña de [Service].

### ! Nota

- Si las carpetas o archivos compartidos no aparecen en el reproductor, haga clic en [My Shared Contents] en el menú de [Settings], y luego haga clic en el ícono .
- Para más información, haga clic en [HELP] en el menú de [Settings].

## Requisitos del sistema

### Sistema mínimo

- CPU : procesadores Intel® 2.0 GHz o AMD Sempron™ 2 000+
- Memoria : 1 GB libre de RAM
- Tarjeta de gráficos: memoria de video de 64 MB, resolución mínima de 1 024 x 768 píxeles, y ajustes de color de 16 bit
- Espacio libre en disco : 200 MB
- Windows® XP (Service Pack 2 o superior), Windows Vista®, Windows® 7, Windows® 8.0, Windows® 8.1
- Windows® Media Player® 11.0 o superior
- Entorno de red: 100 Mb Ethernet, WLAN

### Sistema recomendado

- CPU : Intel® Core™ Duo o AMD Athlon™ 64X2, 1.7 GHz o mejor
- Memoria : 2 GB libre de RAM
- Tarjeta de gráficos : 128 MB memoria de video, con una resolución mínima de 1 024 x 768 píxeles, y 16 bits de ajuste de color
- Espacio libre en disco : 200 MB
- Windows® XP (Service Pack 2 o superior), Windows Vista®, Windows® 7, Windows® 8.0, Windows® 8.1
- Windows® Media Player® 11.0 o superior
- Entorno de red: 100 Mb Ethernet, WLAN

## Reproducción general

### Las operaciones básicas para contenido de video y audio

#### Para detener la reproducción

Presione ■ (STOP) durante la reproducción.

#### Para detener en pausa la reproducción

Presione ►|| (Reproducir/Pausa) durante la reproducción.

Presione ►|| (Reproducir/Pausa) para reanudar con la reproducción.

#### Para buscar hacia delante o hacia atrás

Mantenga presionado ◀◀◀ o ▶▶▶ para reproducir, avanzar o retroceder durante la reproducción. En el escaneo, puede cambiar las diferentes velocidades de reproducción presionando varias veces ◀◀◀ o ▶▶▶.

#### Disminuir la velocidad de reproducción (Video)

Mientras la reproducción está en pausa, oprima sin soltar ▶▶▶ y oprima ▶▶▶ repetidamente para reproducir varias velocidades de cámara lenta.

#### Para saltar al capítulo/pista/archivo siguiente/anterior

Durante la lectura, pulse ◀◀◀ o ▶▶▶ para dirigirse al siguiente capítulo/pista/archivo o para regresar al inicio del capítulo/pista/archivo actual.

Pulse ◀◀◀ brevemente dos veces para regresar al capítulo/pista/archivo anterior.

Puede que haya muchos tipos de contenido en la carpeta actual dentro del menú [Enlace principal]. En ese caso, pulse ◀◀◀ o ▶▶▶ para ir al contenido anterior o siguiente del mismo tipo.

## Las operaciones básicas para contenido de fotografía

### Para reproducir una presentación de filminas

Presione ►|| (Reproducir/Pausa) para comenzar la presentación de filminas.

### Para detener una presentación de filminas

Presione ■ (STOP) durante la presentación de filminas.

### Para detener en pausa una presentación de filminas

Presione ►|| (Reproducir/Pausa) durante la presentación de filminas.

Presione ►|| (Reproducir/Pausa) para re-iniciar la presentación de filminas.

### Para saltar a la siguiente/anterior foto

Mientras mira una foto en pantalla completa, presione ◀ ó ▶ para ir a la foto anterior o siguiente.

## Reanudar la reproducción

**BD DVD AVCHD MOVIE ACD**  
**MUSIC**

La unidad graba a partir del punto en el que pulsó ■ (STOP) dependiendo del disco.

Si aparece en la pantalla por unos instantes "II■" (Resume Stop); pulse ►II (Reproducir/Pausa) para reanudar la reproducción (desde el punto de la escena).

Si pulsa dos veces ■ (STOP) o extrae el disco, aparece en pantalla "■" (Complete Stop).

La unidad eliminará el punto donde se detuvo.

### ! Nota

- El punto de reanudación se borrará al pulsar un botón (por ejemplo ⏻ (POWER), ▲ (OPEN/CLOSE), etc.).
- En discos BD-ROM con BD-J, no puede utilizarse la función de reanudación de reproducción.
- Si pulsa una vez ■ (STOP) durante la reproducción de títulos interactivos de BD-ROM, la unidad entrará en el modo Complete Stop.

## Memoria de última escena

**BD DVD**

Esta unidad memoriza la última escena del último disco leído. La última escena permanecerá en memoria incluso si extrae el disco de la unidad o la apaga. Si introduce un disco con la escena memorizada, la escena aparecerá automáticamente.

### ! Nota

- La función de memoria de última escena para un disco anterior se eliminará al leer un disco diferente.
- Esta función puede no funcionar dependiendo del disco.
- En discos BD-ROM con BD-J, no puede utilizarse la función de memorización de la última escena.
- Esta unidad no memoriza el último ajuste de un disco si usted apaga el reproductor antes de iniciar la reproducción.

## Visualización en pantalla

Puede visualizar y ajustar la información y diversas configuraciones sobre el contenido.

### Para controlar la reproducción de video

**BD DVD AVCHD MOVIE**

Puede controlar la reproducción y definir opciones mientras mira videos.

Durante la reproducción, presione INFO/MENU (□).

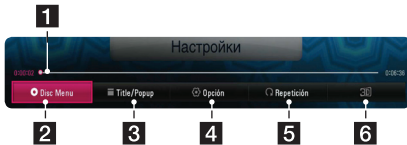

- 1 Barra de progreso** - Muestra la posición actual y el tiempo total de reproducción.
- 2 [Disc Menu]** - Accede al menú del disco.
- 3 [Título/Ventana emergente]** - Muestra el menú de títulos del DVD o el menú emergente de BD-ROM, si está disponible.
- 4 [Opción]** - Muestra información de la reproducción.
- 5 [Repetición]** - Repite la sección o secuencia que se desee. (página 43)
- 6 [3D]** - Ajusta la configuración 3D. (página 48)

### Visualización en pantalla de la información del contenido

**BD DVD AVCHD MOVIE**

1. Durante la reproducción, presione INFO/MENU (□).
2. Seleccione una [Opción] con ◀/▶ y presione Wheel (⏻).



- 1 Título** - número de título actual/número total de títulos.
- 2 Capítulo** - número del capítulo actual/número total de capítulos.
- 3 Tiempo** - tiempo transcurrido de reproducción/tiempo total de reproducción.
- 4 Audio** - idioma o canal de audio seleccionado.
- 5 Subtítulo** - subtítulo seleccionado.
- 6 Ángulo** - ángulo seleccionado/número total de ángulos.
- 7 Relación de aspecto de TV** - proporción de TV seleccionada.
- 8 Modo de imagen** - modo de imagen seleccionado.

### ! Nota

- Si no se presiona ningún botón durante unos segundos, desaparece la visualización en pantalla.
- En algunos discos no es posible seleccionar números de títulos.
- Los elementos disponibles pueden variar dependiendo de los discos o los títulos.
- Si se está reproduciendo un disco Blu-ray interactivo, se muestran algunas informaciones de ajuste en la pantalla, pero no pueden cambiarse.

## Para controlar la visualización de la foto

Controla la reproducción y ajusta las opciones mientras se miran las imágenes con la pantalla completa.

Puede controlar la reproducción y ajustar las opciones mientras mira las imágenes con la pantalla completa.

Mientras mira las imágenes, presione INFO/MENU (□).



- 1 [Diapositivas]** - Inicia o pone en pausa la presentación de diapositivas.
- 2 [Música]** - Selecciona la música de fondo para la presentación de diapositivas.
- 3 [Opción]** - Muestra las opciones de la presentación de diapositivas.
- 4 [Rotar]** - Rota la foto hacia la derecha.
- 5 [Zoom]** - Muestra el menú [Zoom].

## Ajuste de opciones de la presentación de diapositivas

Puede utilizar varias opciones durante la visualización de una foto a pantalla completa.

1. Mientras mira las imágenes, presione INFO/MENU (□).
2. Seleccione una [Opción] con ◀/▶ y presione **Wheel (⏻)**.



- 1 [Velocidad]** - Use ◀/▶ para seleccionar la espera entre dos fotos de la presentación de diapositivas.
- 2 [Efecto]** - Use ◀/▶ para seleccionar un efecto de transición entre las fotos de una presentación de diapositivas.
- 3 [Seleccionar música]** - Selecciona la música de fondo para la presentación de diapositivas (página 47).

# Reproducción Avanzada

## Reproducción repetida

**BD DVD AVCHD ACD MUSIC MOVIE**

**Archivos de discos de Blu-ray /DVD/archivos de video**

1. Durante la reproducción, presione INFO/MENU (□).
2. Seleccione una [Repetición] con ◀/▶ y presione **Wheel** (⦿).

**A-B** – la parte seleccionada se repetirá continuamente

**Chapter** – el capítulo actual se reproducirá de forma repetida.

**Title** – el título actual se reproducirá de forma repetida.

**All** – se reproducirán de forma repetida todos los títulos o archivos.

**Off** – regresa a la reproducción normal.

### CD de audio/archivos de audio

Durante la reproducción, seleccione [Repetición] y oprima **Wheel** (⦿) continuamente para seleccionar el modo deseado de repetición.

**⏮** – la parte seleccionada se repetirá continuamente. (sólo en CD de audio).

**1**Track – la pista actual se reproducirá repetidamente.

**⏮ All** – se reproducirán de forma repetida todas las pistas o archivos.

**⏮ All** – todas las pistas o archivos se reproducirán repetidamente en orden aleatorio.

**⏮** – las pistas o archivos se reproducirán en orden aleatorio.

### ! Nota

Es posible que esta función no esté operativa para ciertos discos o títulos.

## Para repetir una porción específica

**BD DVD AVCHD ACD MOVIE**

El reproductor puede repetir la porción que seleccionó.

1. Durante la reproducción, presione INFO/MENU (□).
2. Seleccione [Repetición] usando ◀/▶ y luego presione **Wheel** (⦿).
3. Seleccione [A-B] y presione **Wheel** (⦿).
4. Presione **Wheel** (⦿) al comienzo de la parte que desea repetir.
5. Presione **Wheel** (⦿) al final de la porción. La parte seleccionada se repetirá continuamente.

### ! Nota

- No se puede seleccionar una porción de menos de 3 segundos.
- Es posible que esta función no esté operativa para ciertos discos o títulos.

## Para reproducir desde el momento seleccionado

**BD DVD AVCHD MOVIE**

1. Durante la reproducción, presione INFO/MENU (□).
2. Seleccione una [Opción] con ◀/▶ y presione **Wheel** (⦿).
3. Seleccione la opción [Tiempo] y luego ingrese la hora de inicio requerida en horas, minutos y segundos de izquierda a derecha.

Por ejemplo, para encontrar una escena que está a 2 horas, 10 minutos y 20 segundos, ingrese "21020".

Presione ◀/▶ para saltar la reproducción 60 segundos hacia adelante o hacia atrás.

4. Presione **Wheel** (⦿) para comenzar la reproducción a partir de la hora seleccionada.

### ! Nota

- Es posible que esta función no esté operativa para ciertos discos o títulos.
- Es posible que esta función no esté operativa según el tipo de archivo y la capacidad del servidor DLNA.

## Para seleccionar el idioma de los subtítulos

**BD DVD AVCHD MOVIE**

1. Durante la reproducción, presione INFO/MENU (□).
2. Seleccione una [Opción] con ◀/▶ y presione **Wheel** (⦿).
3. Use ▲/▼ para seleccionar la opción [Subtítulo].
4. Use ◀/▶ para seleccionar el idioma que desee para los subtítulos.

Al presionar **Wheel** (⦿), se pueden definir diferentes opciones.

5. Pulse BACK (↩) para salir de la pantalla.

### ! Nota

Algunos discos permiten cambiar las selecciones de subtítulos solamente por medio del menú del disco. Si este es el caso, elija los subtítulos adecuados desde las opciones del menú del disco.

## Para escuchar un audio diferente

**BD DVD AVCHD MOVIE**

1. Durante la reproducción, presione INFO/MENU (□).
2. Seleccione una [Opción] con ◀/▶ y presione **Wheel** (⦿).
3. Use ▲/▼ para seleccionar la opción [Audio].
4. Use ◀/▶ para seleccionar el idioma deseado para el audio, la pista o el canal de audio.
5. Pulse BACK (↩) para salir de la pantalla.

### ! Nota

- Algunos discos permiten cambiar las selecciones de audio solamente por medio del menú del disco. En este caso, elija el audio adecuado desde las opciones del menú del disco.
- Inmediatamente después de cambiar el sonido, puede haber una diferencia temporal entre la imagen y el sonido.
- En los discos BD-ROM, el formato de audio múltiple (5.1CH o 7.1CH) se indica como [MultiCH] en la pantalla.

## Para ver desde un ángulo diferente

**BD DVD**

Si el disco contiene escenas grabadas con diferentes ángulos de cámara, se puede cambiar a un ángulo de cámara diferente durante la reproducción.

1. Durante la reproducción, presione INFO/MENU (□).
2. Seleccione una [Opción] con ◀/▶ y presione **Wheel** (⦿).
3. Use ▲/▼ para seleccionar la opción [Ángulo].
4. Use ◀/▶ para seleccionar el ángulo que desee.
5. Pulse BACK (↩) para salir de la pantalla.

## Para cambiar la relación de aspecto de la TV

**BD AVCHD MOVIE**

Puede cambiar la relación de aspecto de la TV configurada durante la reproducción.

1. Durante la reproducción, presione INFO/MENU (□).
2. Seleccione una [Opción] con ◀/▶ y presione **Wheel** (⦿).
3. Use ▲/▼ para seleccionar la opción [Aspecto TV].
4. Use ◀/▶ para seleccionar la opción deseada.
5. Pulse BACK (↩) para salir de la pantalla.

### ! Nota

Aunque cambie el valor de la opción [Aspecto TV] en la pantalla de visualización, la opción [Aspecto TV] en el menú [Config.] no cambia.

## Para cambiar la página de códigos de subtítulos

### MOVIE

Si los subtítulos aparecen con las letras rotas, se puede cambiar la página de códigos de subtítulos para verlos correctamente.

1. Durante la reproducción, presione INFO/MENU (□).
2. Seleccione una [Opción] con ◀/▶ y presione **Wheel** (⬇).
3. Use ▲/▼ para seleccionar la opción [Página de código].
4. Use ◀/▶ para seleccionar la opción deseada para el código.



5. Pulse BACK (⏪) para salir de la pantalla.

## Para cambiar el modo de imagen

### BD DVD AVCHD MOVIE

Se puede cambiar la opción [Picture mode] durante la reproducción.

1. Durante la reproducción, presione INFO/MENU (□).
2. Seleccione una [Opción] con ◀/▶ y presione **Wheel** (⬇).
3. Use ▲/▼ para seleccionar la opción [Modo de imagen].
4. Use ◀/▶ para seleccionar la opción deseada.
5. Pulse BACK (⏪) para salir de la pantalla.

### Ajuste de la opción [Conf. usuario]

1. Durante la reproducción, presione INFO/MENU (□).
2. Seleccione una [Opción] con ◀/▶ y presione **Wheel** (⬇).
3. Use ▲/▼ para seleccionar la opción [Modo de imagen].
4. Use ◀/▶ para seleccionar la opción [Conf. usuario], y presione **Wheel** (⬇).



5. Use ▲/▼/◀/▶ para ajustar las opciones del [Modo de imagen].

Seleccione la opción [Predeterm.] y luego presione **Wheel** (⬇) para restablecer todos los ajustes de video.

6. Use ▲/▼/◀/▶ para seleccionar la opción [Cerrar], y presione **Wheel** (⬇) para terminar los ajustes.

## Para ver la información de contenido

### MOVIE

El reproductor puede mostrar la información del contenido.

1. Seleccione un archivo con ▲/▼/◀/▶.
2. Presione INFO/MENU (□) para mostrar el menú de opciones.

La información del archivo aparecerá en la pantalla.

### ! Nota

La información mostrada en la pantalla puede no ser correcta al compararla con la información real del contenido.

## Cambio de la visualización de la lista de contenidos

### MOVIE | MUSIC | PHOTO

En el menú [SmartShare], se puede cambiar la vista de la lista de contenidos.

Presione el botón rojo (R) varias veces.



## Para seleccionar el archivo de los subtítulos

### MOVIE

Si el nombre de archivo de subtítulos es diferente del nombre de archivo de video, debe seleccionar el archivo de subtítulos en el menú [Película] antes de reproducir la película.

1. Use ▲/▼/◀/▶ para seleccionar el archivo de subtítulos que desee reproducir en el menú [Película].
2. Presione **Wheel** (⦿).



Presione **Wheel** (⦿) nuevamente para deseleccionar el archivo de subtítulos. Archivo del subtítulo seleccionado se mostrará cuando se reproduzca el archivo de video.

### ! Nota

- Si pulsa ■ (STOP) durante la reproducción, se cancela la selección de subtítulos.
- Esta función no está disponible cuando se reproduce un archivo desde el servidor a través de la red doméstica.

## Para escuchar música durante una presentación de diapositivas

### PHOTO

Puede mostrar archivos de fotos mientras escucha archivos de audio.

1. Mientras mira fotos en la pantalla completa, presione INFO/MENU (⏏) para mostrar el menú de opciones.
2. Seleccione una [Opción] con ◀/▶, y presione **Wheel** (⦿).
3. Use ▲/▼ para seleccionar la opción [Selec música] y pantalla **Wheel** (⦿) para mostrar el menú [Selec música].
4. Use ▲/▼ para seleccionar un dispositivo y presione **Wheel** (⦿).

El dispositivo disponible puede variar según la ubicación del archivo de foto actual.

Ubicación de la foto	Dispositivo disponible
Disco, USB	Disco, USB
MTP	MTP
Servidor DLNA	Servidor DLNA

5. Use ▲/▼ para seleccionar un archivo o una carpeta para reproducir.

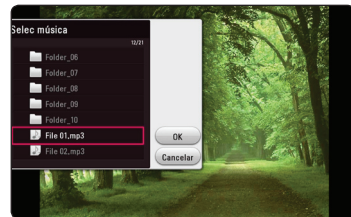

Seleccione ⏏ y presione **Wheel** (⦿) para mostrar el directorio superior.

### ! Nota

Al seleccionar un archivo de audio desde un servidor, la selección de la carpeta no está disponible. Sólo está disponible la selección de archivos.

6. Use ▶ para seleccionar [OK], y presione **Wheel** (⦿) para completar la selección de música.

## Reproducción de contenido en 3D

### BD DVD AVCHD MOVIE

Esta función le permite convertir el contenido 2D a 3D, y reproducir contenido 3D en caso de que el archivo esté codificado también en 3D. Puede ajustar la profundidad y la distancia de 3D en la opción [3D] mientras reproduce.

### Conversión del contenido 2D en 3D

1. Durante la reproducción, presion INFO/MENU (□).
2. Seleccione [3D] y oprím **Wheel** (⦿).
3. Seleccione  con ▲/▼/◀/▶ para convertir el contenido 2D a 3D.

### Reproducción de archivo codificado en 3D

1. Durante la reproducción, presion INFO/MENU (□).
2. Seleccione [3D] y oprím **Wheel** (⦿).
3. Seleccione el modo adecuado (lado a lado, superior e inferior) que es la misma manera como el archivo codificado en 3D con ▲/▼/◀/▶.

### Ajustes en 3D

1. Durante la reproducción, presion INFO/MENU (□).
2. Seleccione [3D] y oprím **Wheel** (⦿).
3. Seleccione un [Ajustes en 3D] y oprím **Wheel** (⦿).  
Puede ajustar la profundidad y la distancia de 3D.  
Seleccione la opción [Inicializar], luego oprím **Wheel** (⦿) para restablecer todos los ajustes.

### Revertir

1. Durante la reproducción, presion INFO/MENU (□).
2. Seleccione [3D] y oprím **Wheel** (⦿).
3. Seleccione  usando ▲/▼/◀/▶ para revertir.

#### ! Nota

- Cuando haya establecido la resolución Ultra HD, si selecciona [Activo] en [3D], la resolución Ultra HD se cambia automáticamente a la resolución original.
- Es posible que los videos grabados a más de 30 cuadros por segundo no puedan convertirse a 3D.
- Si el subtítulo no aparece normal, establezca la opción 3D de la televisión en Apagado y la opción 3D de la unidad en Encendido.

# Funciones avanzadas

## Conexión Wi-Fi Direct™

### Conexión a un dispositivo certificado Wi-Fi Direct™

#### MOVIE MUSIC PHOTO

Este equipo puede reproducir archivos de películas, música y fotos ubicados en un dispositivo certificado Wi-Fi Direct™. La tecnología Wi-Fi Direct™ hace que el reproductor se conecte directamente a un dispositivo certificado Wi-Fi Direct™, sin conexión a un dispositivo de red, tal y como un punto de acceso.

#### En dispositivo certificado de Wi-Fi Direct™

1. Encienda el dispositivo certificado de Wi-Fi Direct™ y ejecute su función de Wi-Fi Direct.
2. Ejecute la aplicación DLNA en el dispositivo.

#### En su reproductor

3. Seleccione la opción [RED] en el menú [Config.] y luego presione **Wheel** (⦿).
4. Seleccione la opción [Wi-Fi Direct] y presione **Wheel** (⦿).

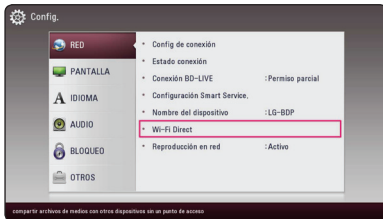

5. Seleccione un dispositivo Wi-Fi Direct™ de la lista, utilizando ▲/▼ y presione **Wheel** (⦿).

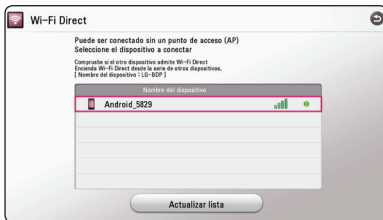

Procederá la conexión de Wi-Fi Direct™. Siga el procedimiento en la pantalla.

Si desea volver a escanear el dispositivo disponible de Wi-Fi Direct™, seleccione [Actualizar lista] y oprima **Wheel** (⦿).

Para seleccionar un servidor de la lista de dispositivos, los archivos o carpetas se deben compartir en el servidor DLNA, desde el dispositivo Wi-Fi Direct™ conectado.

6. Seleccione [Película], [Foto] o [Música] usando ▲/▼/◀/▶, y oprima **Wheel** (⦿).



7. Seleccione un archivo por medio de ▲/▼/◀/▶ y presione **Wheel** (⦿) para reproducir el archivo.

#### ! Nota

- Con el propósito de lograr la mejor transmisión, coloque el reproductor del servidor Wi-Fi Direct™ certificado lo más cerca posible.
- Esta unidad solo puede conectar un dispositivo a la vez. No es posible una conexión múltiple.
- Si intenta conectarse a una red inalámbrica mientras un dispositivo está conectado por una función Wi-Fi Direct™, la conexión Wi-Fi Direct™ será obligada a desconectarse.
- Si este reproductor y un dispositivo Wi-Fi Direct™ están conectados a una red local diferente, es posible que la conexión Wi-Fi Direct™ no esté disponible.
- Si un dispositivo certificado Wi-Fi Direct™ no está en modo "standby" (autonomía) Wi-Fi Direct, este reproductor no podrá encontrar el dispositivo.
- Cuando conecta un dispositivo certificado Wi-Fi Direct™ a su reproductor, no es compatible la conexión de red PIN.
- Este producto no puede ser conectado a un dispositivo directo Wi-Fi™ estando en modo Group Owner.

## Disfrutar de Miracast™

Se puede reflejar la pantalla y el sonido del dispositivo certificado Miracast en la pantalla de TV a través del reproductor de forma inalámbrica.

### En el dispositivo certificado Miracast™

1. Encienda el dispositivo certificado Miracast y ejecute la función [Miracast].

### En su reproductor

2. Pulse HOME (🏠).
3. Seleccione [Miracast] y pulse **Wheel** (⏻).



4. Seleccione un dispositivo Miracast de la lista con ▲/▼, y presione **Wheel** (⏻).

La función Miracast se iniciará automáticamente.

Si desea volver a explorar los dispositivos Miracast disponibles, seleccione [Actualizar lista] y presione **Wheel** (⏻).

### ! Nota

- Para lograr una mejor calidad de reflejo, ubique el dispositivo certificado Miracast lo más cerca posible del reproductor.
- Esta unidad solo puede conectar 1 dispositivo a la vez. No es posible una conexión múltiple.
- Durante la reproducción reflejada, no se pueden utilizar simultáneamente la red inalámbrica y Wi-Fi Direct.
- Este reproductor no podrá localizar los dispositivos certificados Miracast si no están en el modo de espera de [Miracast].
- Dependiendo del estado de la red inalámbrica, es posible que el reflejo sea inestable.
- La pantalla se puede cortar durante la reproducción en espejo, según la configuración de su TV. En este caso, ajuste la configuración de pantalla de su TV.

## Para disfrutar de BD-Live™

### BD

El BD-ROM compatible con BD-Live con una función de extensión de red permite disfrutar de más funciones, como la descarga de sinopsis de películas nuevas, conectando esta unidad a Internet.

1. Compruebe la conexión de red y los ajustes (página 17).
2. Inserte un dispositivo USB para almacenamiento en el puerto USB del panel frontal.

Se necesita un dispositivo USB para almacenamiento para poder descargar contenido adicional.

3. Presione HOME (🏠) y marque la opción [Conexión BD-LIVE] en el menú [Config.] (página 23).

Dependiendo del disco, la función BD-Live puede no funcionar si la opción [Conexión BD-LIVE] se pone en [Permiso parcial].

4. Inserte un BD-ROM con BD-Live.

Las operaciones pueden ser diferentes dependiendo del disco. Consulte el manual que se suministra con el disco.

### ! Precaución

No extraiga el dispositivo USB conectado mientras esté descargando contenido o haya un disco Blu-ray en la bandeja para discos. Si lo hace, puede dañar el dispositivo USB conectado y es posible que las funciones de BD-Live no funcionen correctamente con el dispositivo USB dañado. Si el dispositivo USB conectado parece haberse dañado con esa acción, puede formatear el dispositivo USB conectado desde el PC y volver a utilizarlo con este reproductor.

### ! Nota

- Es posible que existan restricciones para el acceso a algunos contenidos de BD-Live en algunos territorios, por decisión del proveedor de contenido.
- Puede demorar varios minutos en cargar y empezar a disfrutar de contenido de BD-Live.
- Para BD-Live, utilice la unidad flash USB o HDD externo formateados en FAT32.

## Para disfrutar de la navegación en internet

Escriba manualmente la URL en la pantalla o visite los sitios web agregados como favoritos.

1. Oprima HOME (🏠).
2. Seleccione [Internet] en [Mis Ap.] y oprima Wheel (⏏).
3. Ingrese los términos de búsqueda en el espacio en blanco.



1. Escriba la dirección web o la URL.
2. Seleccione cuando abra varios navegadores de internet.
3. Agregue la página actual en Favoritos.
4. Se traslada a un sitio web visitado anteriormente.

### ! Nota

- Para obtener la mejor calidad en servicio, suscríbase a un servicio de internet de 4.0 Mb/s (1.5 Mb/s o más rápido). Contacte al ISP (proveedor de servicio de internet) en caso de algún problema relacionado con la velocidad de internet.
- El internet solo funciona con complementos preinstalados.
- Internet solo reproduce los siguientes formatos multimedia: ".jpeg", ".png", ".gif", ".wmv", ".asf", ".wma", ".mp3", ".mp4".
- Internet se cierra forzosamente cuando no hay memoria suficiente.
- Para el internet, se usan las fuentes instaladas en la unidad y pudieran no aparecer normalmente en función del contenido en reproducción.
- Internet no es compatible con la descarga de archivos ni fuentes.
- Internet está hecho solo para este aparato. De esta manera, puede tener una operación diferente a los navegadores de una computadora.

## LG AV Remote

Puede controlar este reproductor desde su iPhone o Android a través de su red doméstica. Este reproductor y su teléfono deben estar conectados a su dispositivo de red inalámbrica como punto de acceso. Visite "Apple iTunes" o "Google Android Market (Google Play Store)" para obtener información detallada de "LG AV Remote".

## Modo de sonido privado

Al descargar la aplicación "LG AV Remote" en su teléfono inteligente o en su tableta, puede conectar los auriculares y disfrutar del sonido de su reproductor en el dispositivo inteligente.

Esta función transmite la señal de video al televisor por HDMI y la señal de audio al teléfono inteligente o la tableta por Wi-Fi. Para obtener información detallada, consulte la aplicación "LG AV Remote".

## Uso de un teclado o mouse con USB

Puede conectar un teclado y/o un mouse con USB para escribir texto y navegar en los menús.

1. Conecte un teclado o un mouse con USB al puerto USB en el panel trasero.
2. Use el teclado para escribir texto, o el mouse para navegar por los menús.

### Nota

Se recomiendan los siguientes teclados y ratones.

- Logitech Wireless Combo MK520
- Logitech Wireless Combo MK320
- Logitech Wireless Combo MK260
- Microsoft Wireless Desktop 5000
- Microsoft Wireless Desktop 3000
- Microsoft Wireless Desktop 2000
- Microsoft Wireless Desktop 800

## Grabación de CD de audio

Puede grabar una pista que desee o todas en un CD de audio a un dispositivo de almacenamiento USB.

1. Inserte un dispositivo de almacenamiento USB al puerto USB en el panel frontal.
2. Inserte un CD de audio en el reproductor. La reproducción comienza inmediatamente.
3. Oprima el botón rojo® para empezar [Grabación de CD].

	modo detenido	durante reproducción
Grabación de pista	Todas las pistas	Reproducción de pista
Tiempo de grabación	Velocidad 4X	Velocidad 1X

### ! Nota

- Para la grabación de un CD de audio, use solamente el controlador flash de USB / HDD externo formateado en FAT32.
- La pista de audio se graba a un archivo de audio con 192 kb/s
- Los tiempos de grabación en la tabla de arriba son aproximados.
- El tiempo del proceso de copiar los datos de audio y vídeo de un dispositivo de almacenamiento USB depende de la capacidad de dicho dispositivo.
- Al grabar en un dispositivo de almacenamiento USB, asegúrese de tener un espacio mínimo disponible de 50 MB
- La duración de la música debería ser superior a 20 segundos para una grabación adecuada.
- No apague el reproductor ni retire el dispositivo USB conectado durante la grabación de un CD de audio.

### ! Precaución

Las funciones de grabación o copia en este reproductor están provistas para su uso personal y no comercial. Hacer copias no autorizadas de material protegido por derechos de autor, incluyendo programas de computadora, archivos, transmisiones y grabaciones de sonido puede ser una infracción a las leyes de derechos de autor y constituyen una ofensa criminal. Este equipo no deberá ser usado para tales propósitos. LG renuncia expresamente a cualquier responsabilidad por distribución o uso ilegal de contenido no autorizado para propósitos comerciales.

**Sea responsable**

**Respete los derechos de autor**

## Uso de Premium

Puede usar varios servicios de contenido a través de internet con la característica Premium.

1. Compruebe la conexión de red y los ajustes (página 17).
2. Presione HOME (🏠).
3. Seleccione [Premium] con ◀/▶, y presione **Wheel** (⦿).



4. Seleccione un servicio en línea por medio de ▲/▼/◀/▶, y presione **Wheel** (⦿).

### ! Nota

- Para obtener información detallada de cada servicio, póngase en contacto con el proveedor del contenido o visite el enlace de ayuda del servicio.
- El contenido de los servicios Premium y la información relacionada con el servicio, incluyendo la interfaz de usuario, están sujetas a cambios. Consulte el sitio web de cada servicio para obtener información actualizada.
- Usar las características Premium con una conexión de red inalámbrica puede dar como resultado una velocidad de descarga de raudal inapropiada, debido a la interferencia de dispositivos del hogar que estén usando radiofrecuencias.
- Cuando sea la primera vez que accede a la característica [Premium] o a [LG Smart World], aparecerán los parámetros actuales de país.
- Si desea cambiar la configuración del país, seleccione [Config.] > [RED] > [Configuración Smart Service.] > [Configuración país]. Seleccione [Manual] y oprima **Wheel** (⦿) en el menú [Configuración país].

## Uso de LG Smart World

Puede utilizar los servicios de aplicaciones de LG en este reproductor a través de Internet. Puede encontrar y descargar aplicaciones desde LG Smart World con toda facilidad.

1. Compruebe la conexión de red y los ajustes (página 17).
2. Presione HOME (🏠).
3. Seleccione [LG Smart World] y presione **Wheel** (⦿).



4. Seleccione una categoría por medio de ◀/▶, y presione **Wheel** (⦿).
5. Use ▲/▼/◀/▶ para seleccionar una aplicación y presione **Wheel** (⦿) para visualizar la información.
6. Presione **Wheel** (⦿) mientras esté resaltado el ícono [Instalar]. Se instalará la aplicación en el reproductor.  
Para instalar una aplicación en el reproductor, el usuario debe iniciar sesión. Consulte la página 55 para obtener información del inicio de sesión.
7. Oprima el botón rojo (R) para mostrar la pantalla [Mis Ap.].
8. Seleccione la aplicación instalada y pulse **Wheel** (⦿) para ejecutarla.

### ! Nota

- Dependiendo de la región, es posible que no estén disponibles el servicio [LG Smart World], [Mis Ap.], [Q] y [I].
- Para instalar una aplicación pagada, debe ser un miembro de pago. Para más información, visite [www.lgappstv.com](http://www.lgappstv.com).

## Inicio de sesión

Para utilizar la función [LG Smart World], debe iniciar sesión en su cuenta.

1. En el menú principal, seleccione el ícono [👤] y oprima **Wheel (⬇️)**.
2. Escriba su nombre de usuario y su contraseña en los campos [ID] y [Contraseña] con el teclado virtual.

Si no tiene una cuenta, presione el botón color rojo (R) para registrarse.

3. Use ▲/▼/◀/▶ para seleccionar [OK], y presione **Wheel (⬇️)** para iniciar sesión en su cuenta.

Si selecciona la casilla de verificación [In. sesión aut.], su ID y contraseña son recordados y podrá iniciar sesión automáticamente sin escribirlos.

### ! Nota

Para ver la información de su cuenta y las aplicaciones, seleccione el ícono [👤] y oprima **Wheel (⬇️)** en el menú principal, luego seleccione la opción [Mi Página].

## Búsqueda de contenido en línea

Si tiene dificultades para encontrar el contenido específico de los servicios en línea, puede utilizar la función de búsqueda todo en uno, escribiendo palabras clave en el menú de búsqueda.

1. Presione HOME (🏠).
2. Seleccione el ícono [🔍] en el menú de inicio por medio de ▲/▼/◀/▶ y presione **Wheel (⬇️)**.

Aparecerá en la pantalla el menú de búsqueda.

3. Oprima **Wheel (⬇️)** el teclado virtual aparece automáticamente.
4. Use ▲/▼/◀/▶ para seleccionar las letras y luego presione **Wheel (⬇️)** para confirmar su selección en el teclado virtual.
5. Cuando termine de introducir la palabra clave, seleccione [↵] y pulse **Wheel (⬇️)** para mostrar los resultados de la búsqueda.
6. Use ▲/▼/◀/▶ para seleccionar el contenido que desee y presione **Wheel (⬇️)** para mover directamente el contenido seleccionado.

### ! Nota

- Dependiendo de la región, es posible que no estén disponibles el servicio [LG Smart World], [Mis Ap.], [🔍] y [👤].
- La función de búsqueda no busca contenido en todos los servicios en línea. Funciona solamente con ciertos servicios en línea.

## Uso del menú Mis Ap.

Puede mover o eliminar una aplicación instalada en el menú [Mis Ap.].

1. Presione HOME (🏠).
2. Seleccione [Mis Ap.] y presione **Wheel** (⬇️).



2. En el menú [Mis Ap.], oprima el botón rojo (R).

### Mover una aplicación

1. Seleccione una aplicación y oprima **Wheel** (⬇️) para ver las opciones.
2. Use ▲/▼ para seleccionar [Mover] y presione **Wheel** (⬇️).
3. Use ▲/▼/◀/▶ para seleccionar una posición hacia la que desee mover y presione **Wheel** (⬇️).

### Eliminar una aplicación

1. Seleccione una aplicación y oprima **Wheel** (⬇️) para ver las opciones.
2. Use ▲/▼ para seleccionar [Eliminar] y presione ENTER(⊙).
3. Use ◀/▶ para seleccionar [OK], y presione **Wheel** (⬇️) para confirmar.

#### ! Nota

Dependiendo de la región, es posible que no estén disponibles el servicio [LG Smart World], [Mis Ap.], [Q] y [!].

# Solución de problemas

## General

Síntoma	Causa y solución
La unidad no se prende.	<ul style="list-style-type: none"> <li>• Conecte el cable de alimentación de forma segura en el tomacorriente.</li> </ul>
La unidad no inicia la reproducción.	<ul style="list-style-type: none"> <li>• Inserte un disco reproducible. (Cheque el tipo de disco, sistema del color y código de región.)</li> <li>• Cargue el disco con la cara de reproducción hacia abajo.</li> <li>• Coloque el disco en la bandeja de discos correctamente dentro de las guías.</li> <li>• Limpie el disco.</li> <li>• Cancele la función de clasificación o cambie el nivel de clasificación.</li> </ul>
No se reconoce el dispositivo de almacenamiento USB.	<ul style="list-style-type: none"> <li>• Intente usar un cable USB diferente, algunos cables USB pueden no soportar suficiente corriente para la operación normal de USB.</li> <li>• Si usted usa un cable de extensión USB o un concentrador USB, el dispositivo USB no será reconocido.</li> <li>• Cualquier dispositivo USB que requiera programación adicional cuando se conecte a una computadora, no es compatible.</li> <li>• Esta unidad es compatible sólo con el controlador flash USB y HDD externo USB con formato FAT32.</li> </ul>
No es posible cambiar el ángulo.	<ul style="list-style-type: none"> <li>• Los ángulos múltiples no se graban en el Video DVD que se reproduce.</li> </ul>
No se pueden reproducir archivos de música/foto/video.	<ul style="list-style-type: none"> <li>• Los archivos no están grabados en un formato que pueda reproducir la unidad.</li> <li>• La unidad no admite el códec del archivo de video.</li> </ul>
El control remoto no funciona correctamente.	<ul style="list-style-type: none"> <li>• El control remoto no está apuntando al sensor remoto de la unidad.</li> <li>• El control remoto está demasiado lejos de la unidad.</li> <li>• Hay un obstáculo entre el control remoto y la unidad.</li> <li>• La batería del control remoto está agotada.</li> </ul>
La unidad está enchufada, pero el aparato no prende ni se apaga.	<p>Puede reiniciar la unidad siguiendo estas instrucciones.</p> <ul style="list-style-type: none"> <li>• Desenchufe el cable de alimentación, espere al menos cinco segundos y vuelva a enchufarlo de nuevo.</li> </ul>
La unidad no funciona con normalidad.	

## Red

Síntoma	Causa y solución
La característica BD-Live no funciona.	<ul style="list-style-type: none"> <li>• Es posible que el almacenamiento USB que hay conectado no tenga espacio suficiente. Conecte el almacenamiento USB con al menos 1 GB de espacio libre.</li> <li>• Asegúrese de que la unidad está conectada correctamente a la red de área local y que puede acceder a Internet (Examine la página 17).</li> <li>• Su velocidad de banda ancha puede que no sea lo suficientemente rápida para usar las funciones BD-Live. Le recomendamos que se ponga en contacto con su proveedor de servicios Internet (ISP) y aumente la velocidad de banda ancha.</li> <li>• La opción [Conexión BD-LIVE] del menú [Config.] está ajustada en [Prohibido]. Ajuste la opción en [Permitido].</li> </ul>
Servicios de video streaming (tal como YouTube™, etc) suelen detenerse o almacenar temporalmente durante la reproducción.	<ul style="list-style-type: none"> <li>• Puede que la velocidad de su servicio de banda ancha no sea lo suficientemente rápida para transmitir los servicios de video. Le recomendamos que se ponga en contacto con su proveedor de servicios Internet (ISP) y aumente la velocidad de banda ancha.</li> </ul>
Los servidores multimedia no se visualizan en la lista de dispositivos.	<ul style="list-style-type: none"> <li>• Se está ejecutando el software antivirus o cortafuegos de su servidor de medios. Desactive el software antivirus o cortafuegos que se está ejecutando en el servidor multimedia.</li> <li>• El reproductor no está conectado a la red de área local a la que su servidor multimedia está conectado.</li> </ul>
No se puede conectar el reproductor al punto de acceso o router LAN inalámbrico.	<ul style="list-style-type: none"> <li>• La comunicación inalámbrica puede interrumpirse por los aparatos domésticos que utilizan radiofrecuencias. Aparte el reproductor de dichos aparatos.</li> </ul>
El punto de acceso no se muestra en la lista "Nombre del punto de acceso".	<ul style="list-style-type: none"> <li>• El punto de acceso o router LAN inalámbrico no puede transmitir su SSID. Configure el punto de acceso para transmitir su SSID a través de la computadora.</li> <li>• Este dispositivo de red tal como el punto de acceso puede no ser establecido con el rango de frecuencias disponibles y el canal que este reproductor soporte. Intente estableciendo el rango de frecuencias y el canal en la configuración de dispositivos de red.</li> </ul>

## Imagen

Síntoma	Causa y solución
No hay imagen.	<ul style="list-style-type: none"> <li>• Seleccione el modo de entrada de video apropiado en el televisor de modo que la imagen de la unidad aparezca en la pantalla del televisor.</li> <li>• Conecte firmemente la conexión de video.</li> <li>• Cheque si [Conf. color HDMI] en el menú [Config.] está ajustado en el elemento adecuado según su conexión de video.</li> <li>• El televisor no es compatible con la resolución que ha configurado en el reproductor. Cambie la resolución a una compatible con el televisor.</li> <li>• La toma HDMI OUT del reproductor está conectada a un dispositivo DVI que no es compatible con la protección de los derechos de autor.</li> </ul>
Aparece ruido en la imagen.	<ul style="list-style-type: none"> <li>• Está reproduciendo un disco grabado en un sistema de color diferente al del televisor.</li> <li>• Ajuste la resolución que su televisor admita.</li> </ul>
La reproducción de Blu-ray en 3D no muestra imágenes en 3D.	<ul style="list-style-type: none"> <li>• Conecte el reproductor con su TV usando un cable HDMI (Tipo A, Cable HDMI™ de alta velocidad).</li> <li>• El televisor no puede soportar el formato " formato obligatorio HDMI en 3D.</li> <li>• La opción [Modo 3D] en [Config.] está ajustado en [Apagado]. Configurar la opción en [Activo].</li> </ul>

## Soporte para el cliente

Puede actualizar el lector para usar el software más reciente e incrementar el funcionamiento de los productos y/o añadir nuevas características. Para obtener el último software de este lector (si hubiera actualizaciones), visite <http://www.lg.com> o contacte con un servicio técnico autorizado.

## Notificación de software de código fuente abierto

Para obtener el código fuente correspondiente bajo GPL, LGPL y otras licencias de fuente libre, favor de visitar <http://opensource.lge.com>. Todos los términos de licencia referida, limitación de responsabilidad de garantía y notificaciones de copyright están disponibles para descargar con el código fuente.

## Acerca del mando a distancia Magic

### Para registrar el mando a distancia Magic

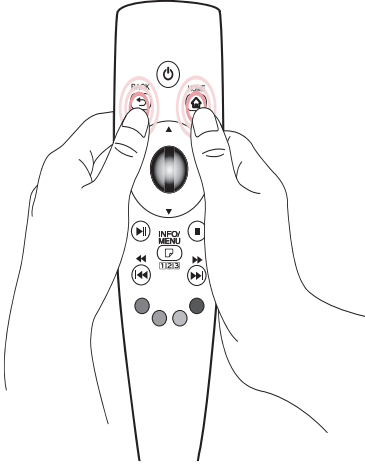

Pulse los botones HOME (🏠) y BACK (↶) al mismo tiempo durante 5 segundos. El mando a distancia Magic se desacoplará de la unidad.

### ! Nota

- Pulse el botón BACK (↶) con el mando a distancia dirigido a la unidad durante 5 segundos para reiniciarlo y anular el registro.
- Ajusta la velocidad y la forma del puntero Magic que aparece en la pantalla. (Consulte la configuración del puntero Magic (página 30)).
- Si no ha usado el puntero Magic durante un cierto periodo de tiempo, desaparecerá. Cuando el puntero Magic desaparezca de la pantalla, agite el mando a distancia Magic a izquierda y derecha. Aparecerá de nuevo.
- Si pulsa el botón de navegación mientras mueve el puntero en la pantalla, el puntero desaparece y el mando a distancia Magic funciona como un mando a distancia regular.

### ! Precaución

- Utilice una distancia de 10 metros. Si utiliza el mando a distancia desde distancias superiores o con obstrucciones en la línea de visión, podría no funcionar correctamente.
- Los dispositivos electrónicos cercanos pueden causar interferencias en la comunicación. Aparatos como hornos microondas y LAN inalámbrica utilizan el mismo rango de frecuencia (2,4 GHz) que el mando a distancia Magic y puede causar interferencias.
- El mando a distancia Magic podría romperse si se cae o sufre otros daños.
- No lo deje caer ni lo someta a impactos.

# Actualización del software de red

## Notificación de actualización de la red

De vez en cuando, se pone a disposición de las unidades conectadas a una red de banda ancha mejoras en el rendimiento y/o características o servicios adicionales. En caso de que haya disponible un nuevo software y la unidad esté conectada a una red doméstica de banda ancha, el reproductor le informará acerca de la actualización de la siguiente manera.

### Opción 1:

1. Aparecerá el menú de actualización en la pantalla al encender el reproductor.
2. Utilice ◀/▶ para seleccionar la opción que desee y, a continuación, pulse **Wheel** (⬇️).

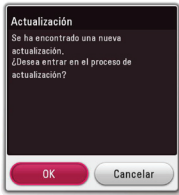

<b>[OK]</b>	Comienza la actualización del software.
<b>[Cancelar]</b>	Sale del menú de actualización y aparece el menú de inicio.

### Opción 2:

Si la actualización de software está disponible en el servidor de actualización, aparece el ícono "Actualización" en la parte inferior del menú Inicio. Pulse el botón coloreado en azul (B) para iniciar el procedimiento de actualización.

## Actual. Software

Es posible actualizar el reproductor con el software más reciente para mejorar el funcionamiento de los productos y/o agregar nuevas funciones. Se puede actualizar el software mediante la conexión directa de la unidad al servidor de actualización de software.

### ! Nota

- Antes de actualizar el software en el reproductor, extraiga cualquier disco y dispositivo USB del reproductor.
- Antes de actualizar el software en el reproductor, apague el reproductor y, a continuación, vuelva a prenderlo.
- **Durante el procedimiento de actualización del software, no apague el reproductor o desconecte la unidad de la red, ni pulse un botón.**
- Si cancela la actualización, apague la unidad y vuelva a prenderla para un funcionamiento estable.
- Esta unidad no puede actualizarse a una versión de software anterior.

1. Chequee la conexión y los ajustes de red (página 17).
2. Seleccione la opción [Software] en el menú [Config.] y luego presione **Wheel** (⬇️).
3. Seleccione la opción [Actualización] y pulse **Wheel** (⬇️).



El reproductor verificará la actualización más nueva.

### ! Nota

- Pulse **Wheel** (⬇️) durante el chequeo de actualizaciones detendrá el proceso.
- Si no hay disponibles actualizaciones, aparecerá el mensaje "No se ha encontrado ninguna actualización." Pulse **Wheel** (⬇️) para volver al [MENÚ INICIO].

4. Si existe una versión más reciente, aparecerá el mensaje “Se ha encontrado una nueva actualización. Se necesitan varios minutos para la actualización. ¿Desea iniciar la actualización?”.
5. Seleccione [OK] para iniciar la actualización. (Seleccionar [Cancelar] finalizará la actualización.)
6. El reproductor comienza la descarga de la actualización más reciente desde el servidor. (La descarga tardará varios minutos según el estado de su red particular.)
7. La próxima vez que desee actualizar el software, deberá realizar de nuevo el procedimiento de actualización de software desde el principio.



### Precaución

No desconecte la corriente durante la actualización de software.

8. Cuando la actualización se haya completado, se apagará la energía automáticamente en pocos segundos.
9. Vuelva a prenderlo. Ahora, el sistema opera con la versión nueva.



### Nota

La función Actual. Software podría no funcionar correctamente dependiendo de su conexión a Internet. En ese caso, puede obtener el software más reciente en un servicio técnico autorizado de LG Electronics y actualizar su lector. Examine la sección “Soporte para el cliente” en la página 59.

# Información adicional

## Requerimientos de archivo

### Archivos de películas

Archivo Ubicación	Archivo Extensión	Formato del Codec	Formato de Audio	Subtítulo
Disco, USB	“.avi”, “.divx”, “.mpg”, “.mpeg”, “.mkv”, “.mp4”, “.asf”, “.wmv”, “.m4v” (sin DRM), “.vob”, “.3gp”, “.mov”, “.trp”, “.m2t”, “.mpe”, “.m1v”, “.m2v”, “.wm”, “.flv”, “.ts”, “.dat”	DIVX3.11, DIVX4, DIVX5, DIVX6 (sólo lectura estándar), XVID, MPEG1 SS, H.264/MPEG-4 AVC, MPEG2 PS, MPEG2 TS, VC-1 SM (WMV3)	Dolby Digital, DTS, MP3, WMA, AAC, AC3	SubRip (.srt / .txt), SAMI (.smi), SubStation Alpha (.ssa/.txt), MicroDVD (.sub/.txt), VobSub (.sub), SubViewer 1.0 (.sub), SubViewer 2.0 (.sub/.txt), TMPlayer (.txt), DVD Subtitle System (.txt)
DLNA	“.avi”, “.divx”, “.mpg”, “.mpeg”, “.mkv”, “.mp4”, “.asf”, “.wmv”, “.m4v” (sin DRM), “.3gp”, “.mov”, “.mpe”, “.m1v”, “.m2v”, “.flv”, “.ts”, “.dat”	DIVX3.11, DIVX4, DIVX5, DIVX6 (sólo lectura estándar), XVID, MPEG1 SS, H.264/MPEG-4 AVC, MPEG2 PS, MPEG2 TS, VC-1 SM (WMV3)	Dolby Digital, DTS, MP3, WMA, AAC, AC3	SubRip (.srt / .txt), SAMI (.smi), SubStation Alpha (.ssa/.txt), MicroDVD (.sub/.txt), SubViewer 1.0 (.sub), SubViewer 2.0 (.sub/.txt), TMPlayer (.txt), DVD Subtitle System (.txt)

### Archivos de música

Archivo Ubicación	Archivo Extensión	Frecuencia de muestreo	Tasa de bits	Nota
Disco, USB	“.mp3”, “.wma”, “.wav”, “.m4a” (sin DRM), “.flac”, “.ogg”, “.aiff”	entre 32 y 48 kHz (WMA), entre 16 y 48 kHz (MP3)	entre 32 y 192 kb/s (WMA), entre 32 y 320 kb/s (MP3)	Algunos archivos wav no son compatibles con este reproductor.
DLNA	“.mp3”, “.wma”, “.wav”, “.m4a” (sin DRM), “.flac”, “.ogg”	entre 32 y 48 kHz (WMA), entre 16 y 48 kHz (MP3)	entre 32 y 192 kb/s (WMA), entre 32 y 320 kb/s (MP3)	Algunos archivos wav no son compatibles con este reproductor.

### Archivos de Fotos

Archivo Ubicación	Archivo. Extensión	Recomendado Tamaño	Nota
Disco, USB, DLNA	“.jpg”, “.jpeg”, “.png”, “.gif”, “.mpo”, “.jps”	Menos de 4 000 x 3 000 x 24 bits/píxel Menos de 3 000 x 3 000 x 32 bits/píxel	La compresión progresiva y sin pérdida para archivos de imágenes de fotos no están soportadas.

### ! Nota

- El nombre del archivo está limitado a 180 caracteres.
- Máximo número de archivos/carpetas: menos de 2 000 (número total de archivos y carpetas).
- Dependiendo del tamaño y número de archivos, se pueden tomar varios minutos para leer el contenido del medio.
- La compatibilidad de archivos puede diferir dependiendo del servidor.
- Debido a que la compatibilidad del servidor DLNA se comprueba en el entorno del servidor DLNA (SmartShare PC Software), los requisitos del archivo y las funciones de reproducción del menú pueden variar dependiendo de los servidores de medios.
- Los requerimientos de archivo en la página 63 no siempre son compatibles. Puede haber algunas restricciones por características de archivo y la capacidad del servidor de medios.
- La reproducción de archivos de subtítulos para videos solo está disponible en el servidor de medios DLNA creado por el software SmartShare PC que se descarga del sitio web.
- Los archivos de medios renovables tales como una unidad USB, unidad DVD, etc. en su servidor de medios pueden no ser compartidos apropiadamente.
- Esta unidad no puede soportar archivos MP3 con Etiqueta ID3 incrustada.
- El tiempo de reproducción total del archivo de audio indicado en la pantalla puede no ser correcta para archivos con VBR (tasa de bits variable).
- Las películas HD contenidas en el CD/DVD ó USB 1.0/1.1 pueden no ser reproducidas correctamente. Se recomiendan para reproducir películas HD los discos Blu-ray ó el USB 2.0.
- Este reproductor es compatible perfil H.264/ MPEG-4 AVC Principal, Alto a nivel 4.1. Un archivo con un nivel más alto podría no ser compatible.
- Este reproductor no es compatible con archivos que se graban con GMC<sup>1</sup> o Qpel<sup>2</sup>.
  - \*1 GMC – Global Motion Compensation
  - \*2 Qpel – Quarter pixel

### ! Nota

- No se admite un archive "avi" codificado como "WMV 9 codec".
- Este reproductor es compatible con archivos UTF-8, incluso si contienen subtítulos Unicode. Este reproductor no admite archivos de subtítulos Unicode puros.
- Dependiendo de los tipos de archivos o los modos de grabación, pueden no reproducirse.
- Los discos grabados en multisesión en un ordenador normal no son compatibles con este reproductor.
- Para reproducir un archivo de película, el nombre del archivo de la película y el nombre del archivo de subtítulos deben ser el mismo.
- Cuando reproduzca un archivo de video con una extensión tal como ".ts", ".m2ts", ".mts", ".tp", ".Trp" o ".m2t" es posible que su reproductor no sea compatible con archivos de subtítulos.
- El tiempo de reproducción total indicado en la pantalla puede no ser correcto para archivos VBR.
- La compatibilidad del codificador de Video/ Audio puede diferir dependiendo del archivo de video.

## AVCHD (Advanced Video Codec High Definition)

- Este lector puede leer discos con formato AVCHD. Estos discos normalmente están grabados y son usados por videocámaras.
- El formato AVCHD es un formato de cámara de video digital de alta definición.
- El formato MPEG-4 AVC/H.264 es capaz de comprimir imágenes con mayor eficiencia que los formatos de compresión de imagen convencional.
- Este lector puede leer discos AVCHD que usan formato "x.v.Color".
- Algunos discos con formato AVCHD pueden no leerse dependiendo de las condiciones de grabación.
- Los discos con formato AVCHD necesitan ser finalizados.
- "x.v.Color" ofrece un rango de color más extenso que los discos habituales de las videocámaras de DVD.

## Acerca de DLNA

Esta unidad es un reproductor de medios digitales con certificación DLNA que puede mostrar y reproducir video, fotos y música desde el servidor de medios digitales compatible con DLNA (computadora y electrónica de consumo).

La Digital Living Network Alliance (DLNA) es una organización inter-industria de compañías de electrónica para el consumidor, industria de computación y dispositivos móviles. Digital Living brinda a los consumidores la posibilidad de compartir fácilmente los medios digitales a través de su red en el hogar.

El logotipo de certificación DLNA facilita la búsqueda de productos que cumplen con las directrices de interoperabilidad DLNA. Esta unidad cumple con las directrices de interoperabilidad DLNA v1.5.

Cuando se conecta a este reproductor una computadora que ejecuta software del servidor DLNA u otros dispositivos compatibles con DLNA, es posible que sea necesario efectuar algunos cambios de configuración en el software o dispositivos. Consulte el manual de instrucciones del software o dispositivo para obtener más información.

## Requisitos específicos del sistema

Para leer video de alta definición:

- Una pantalla de alta definición que posea tomas de entrada de video HDMI.
- Disco BD-ROM con contenido de alta definición.
- Se requiere entrada DVI con capacidad HDCP o HDMI en su dispositivo de visionado para algunos contenidos (como algunos especificados por los autores de los discos).

Para leer audio en Dolby® Digital Plus, Dolby TrueHD y DTS-HD multicanal:

- Un amplificador/receptor con decodificador Dolby Digital, Dolby Digital Plus, Dolby TrueHD, DTS o DTS-HD integrado.
- Para usar el formato, son necesarios altoparlantes principales, central, envolvente y subwoofer.

## Notas sobre compatibilidad

- Debido a la novedad de los formatos BD-ROM, es posible experimentar problemas de compatibilidad con ciertos discos, conexiones digitales u otros elementos. Si experimenta dichos problemas, contacte con un servicio técnico autorizado.
- Esta unidad le permite disfrutar de funciones como PIP (picture-in-picture), audio secundario y paquetes virtuales, etc., con BD-ROM compatible con BONUSVIEW (BD-ROM versión 2 Perfil 1 versión 1.1). El video y audio secundarios pueden ser reproducidos desde un disco compatible con la función imagen-sobre-imagen. Para el método de reproducción, consulte las instrucciones en el disco.
- Para mirar contenido de alta definición y convertir DVD estándar escalando resolución, se puede requerir una entrada DVI capaz de recibir HDMI en su dispositivo de pantalla.
- Algunos discos BD-ROM y DVD pueden restringir la uso de algunos comandos o características de funcionamiento.
- La capacidad de Dolby TrueHD, Dolby Digital Plus y DTS-HD está limitada a canales 7.1 si usa conexión de audio digital o HDMI para la salida de audio de la unidad.
- Usted puede usar un dispositivo USB para almacenar alguna información relacionada con el disco, incluyendo contenido descargado en línea. El disco que usted está usando controlará qué tanto tiempo es retenida la información.

## Especificaciones de la salida del audio

Fuente \ Toma/Ajuste	OPTICAL (DIGITAL AUDIO OUT)		
	PCM	Recodificar DTS *3	Auto
<b>Dolby Digital</b>	PCM 2ch	DTS	Dolby Digital
<b>Dolby Digital Plus</b>	PCM 2ch	DTS	Dolby Digital
<b>Dolby TrueHD</b>	PCM 2ch	DTS 2ch	Dolby Digital
<b>DTS</b>	PCM 2ch	DTS	DTS
<b>DTS-HD</b>	PCM 2ch	DTS	DTS
<b>Linear PCM 2ch</b>	PCM 2ch	DTS 2ch	PCM 2ch
<b>Linear PCM 5.1ch</b>	PCM 2ch	DTS	PCM 2ch
<b>Linear PCM 7.1ch</b>	PCM 2ch	DTS	PCM 2ch

Fuente \ Toma/Ajuste	HDMI OUT		
	PCM	Recodificar DTS *3	Auto *1 *2
<b>Dolby Digital</b>	PCM 2ch	DTS	Dolby Digital
<b>Dolby Digital Plus</b>	PCM 2ch	DTS	Dolby Digital Plus
<b>Dolby TrueHD</b>	PCM 2ch	DTS 2ch	Dolby TrueHD
<b>DTS</b>	PCM 2ch	DTS	DTS
<b>DTS-HD</b>	PCM 2ch	DTS	DTS-HD
<b>Linear PCM 2ch</b>	PCM 2ch	DTS 2ch	Linear PCM 2ch
<b>Linear PCM 5.1ch</b>	PCM 5.1ch	DTS	Linear PCM 5.1ch
<b>Linear PCM 7.1ch</b>	PCM 7.1ch	DTS	Linear PCM 7.1ch

- \*1 El audio secundario e interactivo no será incluido en el flujo de bits de salida si la opción [Salida digital] está ajustada en [Auto]. (A excepción del códec LPCM: las salidas incluyen siempre audio interactivo y secundario.)
  - \*2 Este lector escoge automáticamente el audio HDMI según la capacidad de decodificado del dispositivo HDMI conectado aunque la opción [Salida digital] esté ajustada en [Auto].
  - \*3 Si la opción [Salida digital] está ajustada en [Recodificar DTS], la salida de audio está limitada a 48 kHz y 5.1 canales. Si la opción [Salida digital] está ajustada en [Recodificar DTS], se emitirá el audio de [Recodificar DTS] para los discos BD-ROM, y el audio original se emitirá para los otros discos (como [Auto]).
- Si el conector HDMI OUT está conectado a su TV con un cable de alta velocidad HDMI™ y Dolby Digital Plus/Dolby TrueHD están siendo entregados desde el conector HDMI OUT, el conector DIGITAL AUDIO OUT estará limitado a "PCM 2ch" (Cuando el HDMI y el DIGITAL AUDIO OUT son conectados simultáneamente).

- El audio se emite como PCM 48 kHz/16 bits para archivos MP3/WMA y como PCM 44,1kHz/16 bits para un CD de audio mientras se está reproduciendo.
- Debe seleccionar una salida de audio digital y un máximo de frecuencia de muestreo para el amplificador (o receptor AV) con las opciones [Salida digital] y [Muestreo PCM] del menú [Config.] (ver página 27).
- Con conexión de audio digital (DIGITAL AUDIO OUT o HDMI OUT), los sonidos de botón del Menú del disco del BD-ROM podrían no escucharse si la opción [Salida digital] está ajustada en [Auto].
- Si el formato de audio de la salida digital no coincide con las capacidades de su receptor, éste emitirá un sonido fuerte, distorsionado o no emitirá sonido alguno.
- El sonido envolvente digital multicanal mediante conexión digital sólo puede obtenerse si su receptor está equipado con un decodificador digital multicanal.

## Lista del código del país

Escoja un código de área de esta lista.

País	Código	País	Código	País	Código	País	Código
Afganistán	AF	Fiji	FJ	Mónaco	MC	Singapur	SG
Argentina	AR	Finlandia	FI	Mongolia	MN	Eslovaquia	SK
Australia	AU	Francia	FR	Marruecos	MA	Eslovenia	SI
Austria	AT	Alemania	DE	Nepal	NP	Sudáfrica	ZA
Bélgica	BE	Gran Bretaña	GB	Holanda	NL	Corea del Sur	KR
Bután	BT	Grecia	GR	Antillas Holandesas	AN	España	ES
Bolivia	BO	Groenlandia	GL	Nueva Zelanda	NZ	Sri Lanka	LK
Brasil	BR	Hong Kong	HK	Nigeria	NG	Suecia	SE
Cambodia	KH	Hungría	HU	Noruega	NO	Suiza	CH
Canadá	CA	India	IN	Omán	OM	Taiwán	TW
Chile	CL	Indonesia	ID	Pakistán	PK	Tailandia	TH
China	CN	Israel	IL	Panamá	PA	Turquía	TR
Colombia	CO	Italia	IT	Paraguay	PY	Uganda	UG
Congo	CG	Jamaica	JM	Filipinas	PH	Ucrania	UA
Costa Rica	CR	Japón	JP	Polonia	PL	Estados Unidos	US
Croacia	HR	Kenia	KE	Portugal	PT	Uruguay	UY
República Checa	CZ	Kuwait	KW	Rumanía	RO	Uzbekistán	UZ
Dinamarca	DK	Libia	LY	Federación Rusa	RU	Vietnam	VN
Ecuador	EC	Luxemburgo	LU	Arabia Saudita	SA	Zimbabwe	ZW
Egipto	EG	Malasia	MY	Senegal	SN		
El Salvador	SV	Maldivas	MV				
Etiopía	ET	México	MX				

## Lista de código de idioma

Utilice esta lista para ingresar el idioma deseado para los siguientes ajustes iniciales: [Audio del disco], [Subtítulo del disco] y [Menú del disco].

Idioma	Código	Idioma	Código	Idioma	Código	Idioma	Código
Afar	6565	Francés	7082	Lituano	7684	Sindhi	8368
Afrikaans	6570	Frisón	7089	Macedonio	7775	Cingalés	8373
Albanés	8381	Gallego	7176	Malgache	7771	Eslovaco	8375
Amharic	6577	Georgiano	7565	Malayo	7783	Esloveno	8376
Árabe	6582	Alemán	6869	Malayalam	7776	Español	6983
Armenio	7289	Griego	6976	Maorí	7773	Sudanés	8385
Assamais	6583	Groenlandés	7576	Marath	7782	Swahili	8387
Aymara	6588	Guaraní	7178	Moldavo	7779	Sueco	8386
Azerbaiyano	6590	Goujrati	7185	Mongol	7778	Tagalo	8476
Bashkir	6665	Haoussa	7265	Nauru	7865	Tajiko	8471
Vasco	6985	Hebreo	7387	Nepalés	7869	Tamil	8465
Bengalí, Bangla	6678	Hindi	7273	Noruego	7879	Telougou	8469
Butaní	6890	Húngaro	7285	Oriya	7982	Tailandés	8472
Bihari	6672	Islandés	7383	Punjabí	8065	Tonga	8479
Bretón	6682	Indonesio	7378	Pastún	8083	Turco	8482
Búlgaro	6671	Interlingua	7365	Persa	7065	Turkmeno	8475
Birmanó	7789	Gaélico irlandés	7165	Polaco	8076	Twi	8487
Bielorruso	6669	Italiano	7384	Portugués	8084	Ucraniano	8575
Chino	9072	Japonés	7465	Quechua	8185	Urdu	8582
Croata	7282	Kannada	7578	Reto-romano	8277	Uzbeko	8590
Checo	6783	Kashmir	7583	Rumano	8279	Vietnamita	8673
Danés	6865	Kazako	7575	Ruso	8285	Volapuk	8679
Holandés	7876	Kirghiz	7589	Samoano	8377	Galés	6789
Inglés	6978	Coreano	7579	Sánscrito	8365	Wolof	8779
Esperanto	6979	Kurdo	7585	Gaélico escocés	7168	Xhosa	8872
Estonio	6984	Laosiano	7679	Serbio	8382	Yiddish	7473
Feroés	7079	Latín	7665	Serbo-croata	8372	Yoruba	8979
Fidji	7074	Letón	7686	Shona	8378	Zulú	9085
Finlandés	7073	Lingala	7678				

## Marcas comerciales y licencias



Blu-ray Disc™, Blu-ray™, Blu-ray 3D™, BD-Live™, BONUSVIEW™ y los logotipos son marcas registradas de la Asociación para el Disco Blu-ray.



“DVD Logo” es una marca comercial del formato DVD/logotipo de Licensing Corporation.



Java es una marca registrada de Oracle y/o sus filiales.



Los términos HDMI y HDMI interfaz multimedia de alta definición y el logotipo de HDMI son marcas comerciales o marcas registradas de HDMI Licensing LLC en los Estados Unidos y en otros países.

“x.v.Color” es una marca comercial de Sony Corporation.



Fabricado bajo licencia de Dolby Laboratories. “Dolby” y el símbolo de la doble-D son marcas comerciales de Dolby Laboratories.



Para ver las patentes DTS, vea <http://patents.dts.com>. Fabricado bajo licencia de DTS Licensing Limited. DTS, el símbolo, & DTS y el símbolo junto con las marcas registradas, y DTS 2.0+Digital Out es una marca registrada de DTS, Inc. © DTS, Inc. Todos los derechos reservados.



DLNA®, el logotipo de DLNA y DLNA CERTIFIED® son marcas registradas o marcas de certificados de Digital Living Network Alliance.



El logotipo Wi-Fi CERTIFIED es una marca de certificación de Wi-Fi Alliance.



La Marca de Configuración Protegida de Wi-Fi es una marca registrada Wi-Fi Alliance.



“AVCHD” el logotipo “AVCHD” son marcas comerciales pertenecientes a Panasonic Corporation y Sony Corporation.



DivX®, DivX Certified® y los logos asociados son marcas registradas de Rovi Corporation o de sus filiales y se usan bajo licencia.

## Noticias de Cinavia

Este producto utiliza tecnología Cinavia para limitar el uso de copias no autorizadas de alguna cinta producida comercialmente, así como videos y sus bandas sonoras. Cuando se detecte el uso prohibido de una copia no autorizada, se mostrará un mensaje y se interrumpirá su reproducción o copia.

Dispone de más información acerca de la tecnología Cinavia en el Centro de Información al Consumidor (Online Consumer Information Center) de Cinavia en <http://www.cinavia.com>. Para solicitar información adicional acerca de Cinavia por correo, envíe una postal con su dirección de correo a: Cinavia al Centro de Información al Consumidor (Consumer Information Center), P.O. Box 86851, San Diego, CA, 92138, USA.

Este producto incorpora tecnología patentada bajo la licencia de Verance Corporation y está protegido por la Patente estadounidense 7.369.677 y otras patentes estadounidenses y mundiales emitidas y pendientes, así como también los derechos de autor y protección del secreto comercial de ciertos aspectos de tal tecnología. Cinavia es una marca comercial de la Verance Corporation. Derechos de autor Copyright 2004-2013 Verance Corporation. Todos los derechos reservados por Verance. Están prohibidos la ingeniería inversa o el desmontaje.

## Especificaciones

Generalidades	
Alimentación eléctrica	110 - 240 V ~ 50 / 60 Hz
Consumo de energía	16 W
Dimensiones (An x Al x Pr)	Aprox. 430 mm x 43,5 mm x 205 mm
Peso neto (aprox.)	1,58 kg
Temperatura de funcionamiento	5 °C - 35 °C
Humedad de funcionamiento	5 % - 90 %

Salidas	
HDMI OUT (video/audio)	19 pines (Tipo A, Conector HDMI™)
DIGITAL AUDIO OUT (OPTICAL)	3 V (p-p) toma óptica x 1

Sistema	
Láser	Láser de semiconductor
Longitud de onda	405 nm / 650 nm
Sistema de señal	Sistema de color TV estándar NTSC
Puerto LAN	Toma Ethernet x 1, 10BASE-T/100BASE-TX
LAN inalámbrica (antena interna)	Acceso integrado a redes inalámbricas IEEE 802.11n (5 GHz y 2.4 GHz) compatible con redes Wi-fi 802.11a/b/g.
Alimentación bus (USB)	5 V  500 mA

Control remoto de movimiento	
Modelo	M4-Media
Rango de frecuencia	2 400 GHz - 2 4835 GHz
Canal	79 canales
Transmisión	inferior a 10 dBm
Sensibilidad de recepción	-86 dBm
Dimensiones	42,4 mm de ancho x 47 mm de espesor x 186 mm de largo
Peso	80 g ± 5 g (batería excluida)
Fuente de alimentación	AA 1,5 Vcc se utilizan 2 baterías alcalinas
Rango de temperatura operativa	0 °C - 60 °C

- El diseño y las especificaciones están sujetos a cambio sin previo aviso.

## Mantenimiento

### Manipulación de la unidad

#### Transporte de la unidad

Guarde el cartón y los materiales de embalaje originales. Si necesitase transportar la unidad, para una protección máxima, vuelva a embalar la unidad de igual forma a como vino empaquetada de fábrica.

#### Limpieza de la unidad

Para limpiar el lector, use un paño suave y seco. Si las superficies están extremadamente sucias, use un paño suave ligeramente humedecido en una solución de detergente neutro. No use disolventes fuertes, como el alcohol, bencina o quitaesmalte, ya que podrían dañar la superficie de la unidad.

Limpieza de las superficies exteriores

- No emplee líquidos volátiles, como un insecticida en aerosol, cerca de la unidad.
- La limpieza de alta presión puede dañar la superficie.
- No deje productos de goma o plástico en contacto con la unidad durante largos períodos de tiempo.

#### Mantenimiento de la unidad

La unidad es un dispositivo de precisión de alta tecnología. Si las piezas de la lente de lectura óptica y la unidad del disco estuvieran sucias o gastadas, la calidad de la imagen podría verse disminuida.

Para obtener más detalles, contacte con el servicio técnico autorizado más cercano.

## Notas sobre los discos

#### Manipulación de discos

No toque la cara de lectura del disco. Sujételo por los bordes a fin de no dejar huellas digitales en su superficie. No pegue ni papel ni cinta sobre el disco.

#### Almacenamiento de discos

Tras la lectura, guarde el disco en la caja correspondiente. No deje el disco expuesto a la luz directa del sol o cerca de una fuente de calor; nunca lo deje en un coche donde esté expuesto directamente al sol.

#### Limpieza de discos

La existencia en el disco de huellas digitales o polvo, podría causar una mala calidad de la imagen y de la distorsión del sonido. Limpie el disco antes de su lectura con un paño limpio. Limpie el disco desde dentro hacia fuera.

No emplee disolventes fuertes como alcohol, benceno, quitaesmalte, limpiadores comerciales o aerosoles antiestáticos diseñados para discos de vinilo.

## Información importante acerca de los Servicios de Red

Toda la información, datos documentos, comunicaciones, descargas, archivos, texto, imágenes, fotografías, gráficos, videos, webcasts, publicaciones, herramientas, recursos, software, código, programas, applets, widgets, aplicaciones, productos y otro contenido ("Contenido") y todos los servicios y ofertas ("Servicios") proporcionados o puestos a disposición por un tercero (cada uno un "Proveedor de Servicios") es responsabilidad única del Proveedor de Servicios del cual es originado.

La disponibilidad y acceso al Contenido y Servicios abastecidos por el Proveedor de Servicios a través del Dispositivo LGE están sujetos a cambio en cualquier momento, sin previa notificación, incluyendo, pero no limitándose a la suspensión, eliminación o cesantía de todos o parte de los Contenidos o Servicios.

Si usted tiene cualquier consulta o problema relacionado al Contenido o Servicios, usted podrá referirlo al sitio web del Proveedor de Servicios para la información más actualizada. LGE no es responsable ni sujeto a acción penal debido al servicio al cliente relacionado al Contenido y Servicios. Cualquier pregunta o solicitud de servicio relacionado al Contenido o Servicios debe ser realizada directamente a los Proveedores de Contenido y Servicios.

Favor de observar que LGE no es responsable de ningún Contenido o Servicios provistos por el Proveedor de Servicios o ningún cambio, eliminación o cesantía de tal Contenido o Servicios y no da garantía de la disponibilidad de acceso a tales Contenido o Servicios.



