



ESPAÑOL

Guía del usuario

LG-V500





ESPAÑOL

# Guía del usuario

- Las imágenes y las ilustraciones de la pantalla pueden ser diferentes a las que verá en el dispositivo.
- Parte del contenido de esta guía puede no ser aplicable al dispositivo, depende del software y del proveedor de servicios. Toda la información de este documento está sujeta a cambios sin previo aviso.
- Esta tableta no es adecuado para personas ciegas, ya que cuenta con un teclado de pantalla táctil.
- Copyright ©2013 LG Electronics, Inc. Reservados todos los derechos. LG y el logotipo de LG son marcas comerciales registradas de LG Group y las entidades relacionadas. Las demás marcas comerciales son propiedad de sus respectivos propietarios.
- Google™, Google Maps™, Gmail™, YouTube™, Hangouts™ y Play Store™ son marcas comerciales de Google, Inc.

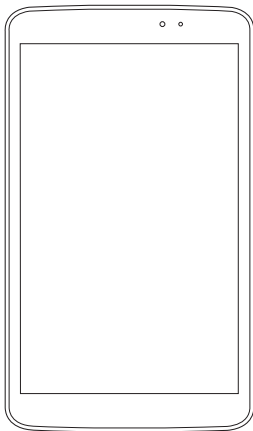

# Contenido

<b>Sobre esta guía para el usuario.....</b>	<b>5</b>	Girar la pantalla .....	24
Sobre esta guía para el usuario.....	5	<b>Pantalla principal.....</b>	<b>24</b>
Marcas comerciales .....	6	Personalizar la pantalla principal .....	26
DivX HD.....	6	<b>Cómo personalizar iconos de</b>	
Dolby Digital Plus.....	7	<b>aplicaciones en la pantalla principal .....</b>	<b>26</b>
<b>Aviso importante.....</b>	<b>8</b>	Ver el fondo de pantalla sin iconos.....	28
<b>Familiarizarse con el dispositivo.....</b>	<b>13</b>	Acceso rápido.....	28
Información general sobre la tablet.....	13	<b>Cómo volver a aplicaciones utilizadas</b>	
Cargar la tablet.....	15	<b>recientemente.....</b>	<b>29</b>
Optimizar la duración de la batería .....	16	<b>Notificaciones .....</b>	<b>29</b>
Para aumentar la duración de su batería...17		Acceder notificaciones .....	29
Para ver el nivel de carga de la batería .....	17	Ajustes Rápidos en el Panel de	
Para supervisar y controlar qué está		notificaciones .....	30
haciendo uso de la batería.....	17	Para reorganizar las opciones de Ajustes	
Insertar la tarjeta microSD.....	18	Rápidos en el Panel de notificaciones.....	30
Extraer la tarjeta microSD.....	19	Aplicaciones QSlide en el Panel de	
Formatear la tarjeta microSD.....	19	notificaciones .....	31
Bloqueo y desbloqueo de la pantalla.....	20	Usar las aplicaciones QSlide .....	31
<b>Pantalla principal .....</b>	<b>21</b>	Iconos de notificación en la Barra de	
Sugerencias sobre la pantalla táctil .....	21	estado .....	31
Encender pantalla .....	21	<b>Plug &amp; Pop.....</b>	<b>32</b>
Slide Aside .....	22	<b>Capturas de pantalla.....</b>	<b>33</b>
Presione o toque.....	22	Usar QuickMemo para capturar una	
Tocar y mantener presionado.....	23	pantalla .....	33
Arrastrar.....	23	Usar Captura plus para capturar una	
Deslizar o desplazar.....	23	pantalla .....	33
Tocar dos veces .....	23	<b>Introducir texto.....</b>	<b>34</b>
Unir y separar los dedos para acercar o		Introducción de caracteres especiales.....	34
alejar la imagen.....	24	<b>Configuración de la cuenta de Google ...35</b>	
		<b>Conexión a redes y dispositivos.....</b>	<b>36</b>
		Wi-Fi.....	36

Conectar a redes Wi-Fi.....	36	Conocer el visor.....	46
Activar la conexión Wi-Fi y conectar a una red Wi-Fi.....	36	Utilizar la configuración avanzada.....	47
<b>Bluetooth.....</b>	<b>37</b>	Cómo tomar una foto.....	49
Activar Bluetooth y vincular la tablet con un dispositivo Bluetooth.....	37	Después de realizar una fotografía.....	49
Enviar datos a través de Bluetooth.....	38	Ver las fotos guardadas.....	51
Recibir datos a través de Bluetooth.....	38	<b>Videocámara.....</b>	<b>52</b>
<b>SmartShare.....</b>	<b>39</b>	Conocer el visor.....	52
Para enviar contenido desde su tablet a otros dispositivos.....	39	Utilizar la configuración avanzada.....	53
Acceso al contenido de dispositivos cercanos a su tablet, como una computadora o dispositivos móviles.....	39	Cómo grabar un video.....	54
<b>Conectar a una computadora con un cable USB.....</b>	<b>40</b>	Después de grabar un video.....	54
Transferir música, fotos y videos mediante el modo Almacenamiento USB masivo.....	40	Ver los videos guardados.....	54
Sincronización con Windows Media Player.....	41	Live Zooming.....	55
<b>Contactos.....</b>	<b>42</b>	Ajustar el volumen mientras reproduce un video.....	55
Buscar un contacto.....	42	<b>Multimedia.....</b>	<b>56</b>
Agregar un contacto nuevo.....	42	Galería.....	56
Contactos favoritos.....	42	Ver los imágenes.....	56
Crear un grupo.....	43	Acercar y alejar mediante el zoom.....	56
<b>Correo electrónico.....</b>	<b>44</b>	Reproducción de videos.....	57
Administrar una cuenta de correo electrónico.....	44	Acceder las opciones de fotos y videos....	57
Trabajo con las carpetas de cuenta.....	45	Borrar imágenes y videos.....	57
Redactar y enviar correos electrónicos.....	45	Establecer como fondo de pantalla.....	57
<b>Cámara.....</b>	<b>46</b>	<b>Videos.....</b>	<b>58</b>
		Reproducción de un video.....	58
		<b>Música.....</b>	<b>59</b>
		Añadir archivos de música a su tablet.....	59
		Transferencia de música a través de Sincronización multimedia (MTP).....	59
		Reproducir una canción.....	59
		<b>Herramientas.....</b>	<b>62</b>
		QPair.....	62

QSlide.....	64	PERSONAL .....	90
QuickMemo.....	65	SISTEMA.....	93
QuickRemote.....	67	<b>LG Backup.....</b>	<b>97</b>
QuickTranslator.....	69	Acerca de la copia de respaldo y restauración de los datos del dispositivo ..	97
Múltiples Usuarios.....	71	Copia de respaldo de los datos de su tablet.....	98
Alarma .....	72	Programar copias de respaldo automáticas .....	98
Calculadora .....	73	Restaurar datos de la tablet.....	99
Calendario .....	73	<b>Actualización de software de la tablet ..</b>	<b>101</b>
Administrador de archivos .....	74	Actualización de software de la tablet .....	101
Grabador de voz .....	75	Actualización inalámbrica del software de Tablet LG .....	101
Administrador de tareas.....	76	<b>Accesorios.....</b>	<b>103</b>
POLARIS Office 5.....	76	<b>Resolución de problemas .....</b>	<b>104</b>
Google+ .....	77	<b>Para su seguridad .....</b>	<b>106</b>
Búsqueda por voz.....	78	<b>Indicaciones de seguridad.....</b>	<b>114</b>
Descargas.....	78		
<b>La Web.....</b>	<b>79</b>		
<b>Internet.....</b>	<b>79</b>		
Abrir una página.....	80		
Búsqueda por voz en la web .....	80		
Favoritos .....	80		
Historial.....	80		
Usar QSlide.....	81		
<b>Chrome.....</b>	<b>81</b>		
Ver páginas Web .....	81		
Abrir una página.....	81		
Búsqueda por voz en la web .....	81		
Sincronizar con otros dispositivos.....	82		
Agregar y ver marcadores .....	82		
<b>Configuración .....</b>	<b>83</b>		
Acceso al menú Ajustes.....	83		
<b>REDES INALÁMBRICAS.....</b>	<b>83</b>		
<b>DISPOSITIVO .....</b>	<b>84</b>		

# Sobre esta guía para el usuario

## Sobre esta guía para el usuario

- Antes de utilizar el dispositivo, por favor lea atentamente este manual. De esta forma, se asegurará de utilizar el dispositivo correctamente y de forma segura.
- Algunas de las imágenes y capturas de pantalla indicadas en esta guía pueden diferir con respecto a su tablet.
- Su contenido puede ser diferente del producto final, o del software proporcionado por los proveedores de servicio. Este contenido puede estar sujeto a cambios sin previo aviso. Para obtener la última versión de este manual, por favor visite el sitio web de LG en [www.lg.com](http://www.lg.com).
- Las aplicaciones y funciones de su dispositivo pueden variar en función de su país, su región o sus especificaciones de hardware. LG no se hace responsable de ningún problema de rendimiento resultante del uso de aplicaciones desarrolladas por proveedores distintos de LG.
- LG no se hace responsable de ningún problema de rendimiento o incompatibilidad resultante de la edición de los ajustes del registro o de la modificación del software del sistema operativo. Cualquier intento de modificación del sistema operativo puede producir un funcionamiento inesperado del dispositivo o de sus aplicaciones.
- La licencia del software, audio, fondo de pantalla, imágenes y demás medios suministrados con su dispositivo es de uso limitado. Si extrae y utiliza estos materiales para uso comercial o de cualquier otro tipo, es posible que esté incurriendo en una infracción de los derechos de autor. Como usuario, es el único responsable del uso ilícito del material multimedia.

- Es posible que se apliquen cargos adicionales por los servicios de datos, como mensajería, carga y descarga, sincronización automática o los servicios de ubicación. Para evitar el cobro de dichos cargos, seleccione un plan de datos adecuado a sus necesidades. Póngase en contacto con su proveedor de servicios para obtener más información.

## Marcas comerciales

- LG y el logotipo de LG son marcas comerciales registradas de LG Electronics.
- Las demás marcas comerciales y copyright son propiedad de sus respectivos propietarios.



**SOBRE DIVX VIDEO:** DivX® es un formato digital de video creado por DivX, LLC, una compañía subsidiaria de Rovi Corporation. Este dispositivo cuenta con la certificación oficial DivX Certified®, que obtienen solo dispositivos que superan las rigurosas pruebas de reproducción de video DivX. Visite [divx.com](http://divx.com) para obtener más información y herramientas de software para convertir sus archivos a video DivX.

**ACERCA DE DIVX VIDEO-ON-DEMAND:** Este dispositivo DivX Certified® deberá registrarse para poder reproducir películas DivX Video-on-Demand (VOD) que haya comprado. Para obtener el código de registro, localice la sección DivX VOD en el menú de configuración del dispositivo. Visite [vod.divx.com](http://vod.divx.com) para obtener más información sobre cómo completar el registro.

Con DivX Certified® puede reproducir video DivX® hasta HD 720p, incluido el contenido premium.

DivX®, DivX Certified® y los logotipos asociados son marcas comerciales de Rovi Corporation o sus empresas subsidiarias y se utilizan con licencia.

**Aviso: software de código abierto**

Para obtener el correspondiente código fuente de GPL, LGPL, MPL y otras licencias de código abierto, por favor visite <http://opensource.lge.com/>

Todos los términos de licencias, las exenciones de responsabilidad y los avisos mencionados están disponibles para su descarga con el código fuente.

**Dolby Digital Plus**



**DOLBY.  
DIGITAL PLUS**

Fabricado bajo licencia de Dolby Laboratories. Dolby, Dolby Digital Plus y el símbolo de la doble D son marcas comerciales de Dolby Laboratories.

# Aviso importante



## Lea esta información antes de comenzar a usar su tablet.

Antes de llamar al servicio de atención al cliente o llevar la tablet al servicio técnico, compruebe si los problemas de su tablet se describen en esta sección.

### 1. Memoria de tablet

Es necesario comprobar la memoria de la tablet y eliminar algunos datos, como aplicaciones, para disponer de más espacio en la memoria.

#### Para desinstalar aplicaciones:

- 1 Toque  >  > Ficha **Aplicaciones** > **Ajustes**  > **Aplicaciones**.
- 2 Cuando se muestren todas las aplicaciones, seleccione la aplicación que desea desinstalar.
- 3 Presione **Desinstalar** y **OK** para confirmar.

### 2. Antes de instalar una aplicación o un sistema operativo de fuente abierta



#### ADVERTENCIA

Si instala y utiliza un sistema operativo diferente al proporcionado por el fabricante, puede hacer que la tablet no funcione correctamente. Además, la garantía de su tablet se anulará.

## ADVERTENCIA

Para proteger la tablet y sus datos personales, descargue sólo aplicaciones que procedan de fuentes seguras, como Play Store. Si se han instalado aplicaciones de forma incorrecta en su tablet, es posible que esta no funcione normalmente o que se produzca un error grave. Debe desinstalar de la tablet dichas aplicaciones y todos sus datos y ajustes.

### 3. Uso de un bloqueo de pantalla

Permite establecer un bloqueo de pantalla para proteger la tablet. Toque  >  > Ficha **Aplicaciones** > **Ajustes**  > **Pantalla** > **Bloqueo de pantalla** > **Seleccionar bloqueo de pantalla** y seleccione entre **Deslizar**, **Reconocimiento de rostro**, **Patrón**, **PIN** o **Contraseña**. Como medida de seguridad por si olvida su patrón de desbloqueo, crea un PIN de respaldo.

**Precaución:** Antes de establecer un bloqueo de pantalla, debe crear una cuenta de Google. No olvide el PIN de respaldo que estableció al crear el bloqueo de pantalla.

## ADVERTENCIA

### **Precauciones al utilizar el bloqueo de pantalla.**

Es muy importante que recuerde el bloqueo de pantalla que ha establecido. No podrá acceder a la tablet si utiliza un bloqueo de pantalla incorrecto 5 veces. Tiene 5 oportunidades para introducir el patrón PIN o contraseña. Si ha agotado las cinco oportunidades, puede volver a intentarlo después de 30 segundos.

## Si no puede recordar el patrón PIN o contraseña:

### < Si ha olvidado el patrón >

Si ha iniciado sesión en su cuenta de Google desde la tablet pero ha cometido cinco errores al introducir el patrón, toque el botón **¿Ha olvidado el patrón?** de la parte inferior de la pantalla. A continuación, se le solicitará que inicie sesión en su cuenta de Google o que escriba el PIN de respaldo que introdujo al crear el patrón de bloqueo.

Si no ha creado una cuenta de Google en la tablet o ha olvidado la PIN de respaldo, necesitará realizar un restablecimiento completo.

### < Si ha olvidado el PIN o la contraseña >





Si olvida su PIN o contraseña, deberá hacer un restablecimiento completo.









**Precaución:** Si hace un restablecimiento completo, se eliminarán todas las aplicaciones y los datos de usuario.

**NOTA:** Si no ha iniciado sesión en su cuenta de Google y ha olvidado el patrón de desbloqueo, deberá introducir su PIN de respaldo.

## 4. Uso del restablecimiento completo (restablecimiento a los ajustes de fábrica)

Si la tablet no vuelve a sus ajustes originales, realice un restablecimiento completo (restablecimiento a los ajustes de fábrica) para inicializarla.

- 1 Apague la tablet.
- 2 Mantenga presionada la **Tecla Encender/Bloquear**  + **Tecla de Volumen Inferior**  en el lado derecho de la tablet.
- 3 Suelte sólaente la **Tecla Encender/Bloquear**  cuando aparezca el logotipo de LG y siga presionando la **Tecla de Volumen Inferior** .

- 4 Inmediatamente presione y mantenga oprimida la **Tecla Encender/Bloquear**  + **Tecla de Volumen Superior**  a la misma vez mientras sigue presionando la **Tecla de Volumen Inferior** .
- 5 Suelte todas las teclas cuando se muestre la pantalla Factory hard reset (Restablecimiento completo de fábrica).
- 6 Oprima la **Tecla Encender/Bloquear**  para continuar o cualquiera de las **Teclas de Volumen**   para cancelar.
- 7 Oprima la **Tecla Encender/Bloquear**  una vez mas para confirmar o cualquiera de las **Teclas de Volumen**   para cancelar.
- 8 Su teléfono realizará el restablecimiento a valores de fábrica.



## ADVERTENCIA

Si realiza un restablecimiento completo, se eliminarán todas las aplicaciones y los datos del usuario, así como la licencia DRM. Recuerde realizar una copia de seguridad de todos los datos importantes antes de realizar un reinicio completo.

## 5. Abrir y alternar aplicaciones

Realizar varias tareas resulta sencillo con Android porque es posible ejecutar más de una aplicación a la vez. No hay necesidad de salir de una aplicación para abrir otra.

Puede utilizar varias aplicaciones abiertas y cambiar de una a otra. Android administra cada aplicación, deteniéndola e iniciándola según sea necesario, para garantizar que las aplicaciones inactivas no consumen recursos innecesariamente.

- 1 Toque y mantenga presionada la **Tecla Inicio** . Aparecerá una lista de las aplicaciones utilizadas recientemente.
  - 2 Presione la aplicación a la que desee acceder. Esto no detiene la ejecución en segundo plano de la aplicación anterior en la tablet. Asegúrese de tocar la **Tecla Atrás**  para salir de una aplicación después de utilizarla.
- Para detener las aplicaciones, toque el **Administrador de tareas** desde la lista de aplicaciones recientes y luego toque **Detener** o **Parar todo**.
  - Para eliminar una aplicación de la lista de aplicaciones recientes, deslice la vista previa de la aplicación hacia la izquierda o hacia la derecha. Para borrar todas las aplicaciones, toque **Borrar todo**.

## 6. Cuando la pantalla se bloquea

**Si la pantalla se bloquea o si la tablet no responde cuando trata de utilizarla:** Mantenga presionada la **Tecla Encender/Bloquear**  por 12 segundos para apagar la tablet. Si sigue sin funcionar, póngase en contacto con el centro de servicio.

## 7. No conecte la tablet mientras enciende o apaga la computadora

No olvide desconectar la tablet de la PC cuando vaya a encenderla o a apagarla, ya que la PC podría dar lugar a un error.

# Familiarizarse con el dispositivo

## Información general sobre la tablet

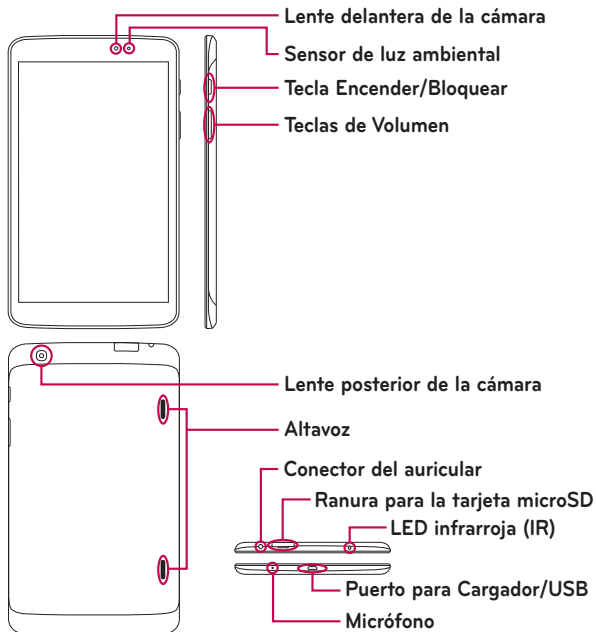

**NOTA:** Asegúrese de que el micrófono no está bloqueado al grabar audio o video.



<b>Lente delantera de la cámara</b>	Útil para tomarse fotos o grabar videos de usted mismo. También podrá utilizarlo para mantener conversaciones por video. Manténgalo limpio para conseguir un rendimiento óptimo.
<b>Ranura para la tarjeta microSD</b>	Inserte una tarjeta microSD para guardar archivos como música, video y fotos.
<b>Conector del auricular</b>	Le permite conectar auriculares para mantener conversaciones con el manos libres. También puede conectar unos auriculares para escuchar música.
<b>Sensor de luz ambiental</b>	Mide la luz de su entorno y ajusto el brillo de la pantalla LCD para que muestre colores vivos.
<b>Tecla Encender/ Bloquear</b>	Presione para bloquear/desbloquear la pantalla. Mantenga presionado para apagar o prender la tablet, reiniciarla, activar o desactivar el modo avión y cambiar los ajustes de sonido.
<b>Teclas de Volumen</b>	Le permite ajustar el volumen del contenido multimedia. Mantenga presionada ambas teclas a la misma vez para acceder a la función QuickMemo.
<b>Puerto para Cargador/USB</b>	Le permite conectar la tablet y el cable USB para usarlo con el adaptador de carga, su computadora u otros accesorios compatibles.
<b>Lente posterior de la cámara</b>	Útil para tomar fotos y grabar videos. Manténgalo limpio para conseguir un rendimiento óptimo.
<b>Altavoz</b>	El sonido sale del altavoz posterior en vez de salir del auricular (por ejemplo, la función de altavoz, la función de reproductor de música, etc.).

<b>Micrófono</b>	Graba su voz y se usa para funciones que se activen con la voz.
<b>LED infrarroja (IR)</b>	Se utiliza como sensor para la aplicación QuickRemote.

### **ADVERTENCIA**

Si coloca un objeto pesado sobre la tablet o se sienta sobre ella, puede dañar la pantalla LCD y las funciones de la pantalla táctil. No cubra el sensor de proximidad de la pantalla LCD con una cobertura de protección. Esto podría hacer que el sensor no funcionara correctamente.

### **SUGERENCIA**

- Toque la **Tecla Menú**  cuando abra una aplicación para ver las opciones disponibles.
- Si el dispositivo está bloqueado y no funciona, mantenga presionada la **Tecla Encender/Bloquear**  por 12 segundos para apagarlo.

## **Cargar la tablet**

La tablet utiliza una batería recargable de iones de litio. Para cargarla, se usa un adaptador USB incluido con la tablet. Antes de usar la tablet por primera vez, asegúrese de que la batería está completamente cargada.

**NOTA:** El dispositivo tiene una batería interna recargable. Por su seguridad, no extraiga la batería incorporada en el producto.

**¡Aviso!** Si la pantalla táctil no funciona mientras la tablet está en proceso de carga, puede deberse a un suministro eléctrico inestable. Por lo tanto, desconecte el cable USB del dispositivo o desconecte el adaptador USB de la toma de corriente.

- 1 Conecte el adaptador USB y el cable USB.
- 2 Conecte el cable USB (tal y como se muestra a continuación) en el Puerto para Cargador/USB de la tablet.
- 3 Enchufe el cargador en una toma de corriente.

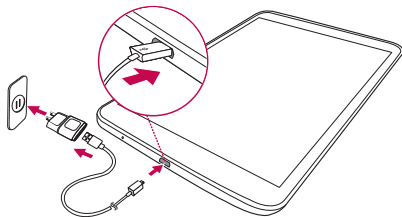

**NOTA:** Para aumentar la vida útil de la batería, debe cargar la batería completamente al usarla por primera vez.



## Optimizar la duración de la batería

Puede aumentar la duración de la batería entre cargas si desactiva las funciones que no necesita ejecutar de forma constante en segundo plano. También puede supervisar cómo las aplicaciones y recursos del sistema consumen la energía de la batería.



## Para aumentar la duración de su batería

- Desactive las comunicaciones por radio que no esté utilizando, como Wi-Fi, Bluetooth o GPS.
- Reduzca el brillo de la pantalla y establezca un tiempo de espera de pantalla más breve.
- Desactive la sincronización automática de Gmail™, Calendario, Contactos y otras aplicaciones.
- Algunas aplicaciones descargadas pueden provocar la reducción de la carga de la batería.
- Compruebe el nivel de carga de la batería mientras utiliza aplicaciones descargadas.

## Para ver el nivel de carga de la batería

- 1 En la pantalla principal, toque **Aplicaciones**  > **Ajustes**  > **Acerca del tablet** > **Batería**.
- 2 El estado (en carga o en descarga) y el nivel de la batería se muestran en el menú superior de la pantalla.

## Para supervisar y controlar qué está haciendo uso de la batería

- 1 En la pantalla principal, toque **Aplicaciones**  > **Ajustes**  > **Acerca del tablet** > **Batería** > **Uso de la batería**.
- 2 La parte inferior de la pantalla muestra el tiempo de uso de la batería y también indica las aplicaciones o servicios que usan energía de la batería de mayor a menor consumo.

## Insertar la tarjeta microSD

El dispositivo es compatible con el uso de las tarjetas de memoria microSD con capacidad de hasta 64 GB. El contenido multimedia se puede guardar en la tarjeta microSD.

- 1 Coloque su uña en la abertura y tire la bandeja de la tarjeta de memoria hacia afuera.

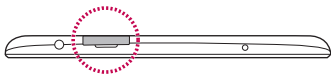

- 2 Inserte la tarjeta microSD en la ranura con los contactos orientados hacia abajo. Empuje suavemente la bandeja hacia dentro de la tablet.

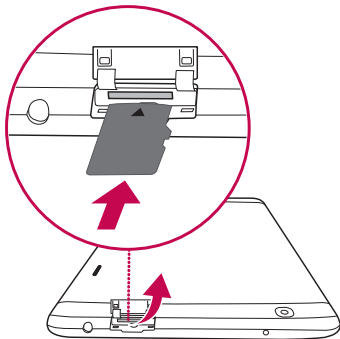

## Extraer la tarjeta microSD



Para quitar la tarjeta microSD de la tablet con seguridad, primero debe desactivarla.

- 1 En la pantalla principal, toque **Aplicaciones**  > **Ajustes**  > **Almacenamiento** > **Desactivar la MicroSD**.
- 2 Abra la bandeja de la tarjeta microSD y empuje la tarjeta hacia adentro suavemente para liberarla.
- 3 Suavemente tire la tarjeta microSD de la ranura.

**¡Aviso!** No quite la tarjeta microSD sin desactivarla primero. De lo contrario, podría dañarse la tarjeta microSD así como la tablet, además de corromperse los datos almacenados en la tarjeta microSD.

## Formatear la tarjeta microSD

**¡Aviso!** Se borrarán todos los archivos de la tarjeta microSD al formatearla.

- 1 En la pantalla principal, toque **Aplicaciones**  > **Ajustes**  > **Almacenamiento**.
- 2 Toque **Formatear la MicroSD** (dos veces).
- 3 Si ha establecido un patrón de desbloqueo, introdúzcalo y toque **Borrar todo**. La tarjeta se formateará y estará lista para su uso.

**NOTA:** Si ya hay contenido en la tarjeta microSD, la estructura de carpetas puede ser distinta después del formateo, ya que todos los archivos se habrán eliminado.

## Bloqueo y desbloqueo de la pantalla

Si no utiliza la tablet durante un tiempo, la pantalla se apaga y se bloquea automáticamente. Esto contribuye a evitar toques accidentales y ahorra energía de la batería. Si no está utilizando la tablet, presione la **Tecla Encender/Bloquear**  para bloquearla.

Si hay algún programa ejecutándose cuando se bloquea la pantalla, es posible que siga ejecutándose en el modo de bloqueo. Se recomienda salir de todos los programas antes de entrar en el modo de bloqueo, para evitar cargas innecesarias (por ejemplo, acceso Web, comunicaciones de datos).

Para activar de nuevo la tablet, presione la **Tecla Encender/Bloquear** . Aparecerá la pantalla de bloqueo. Toque la pantalla de bloqueo y deslice el dedo en cualquier dirección para desbloquear la pantalla principal. Aparecerá la última pantalla que tenía abierta.

# Pantalla principal

## Sugerencias sobre la pantalla táctil

A continuación, le presentamos algunas sugerencias sobre cómo navegar por la tablet.

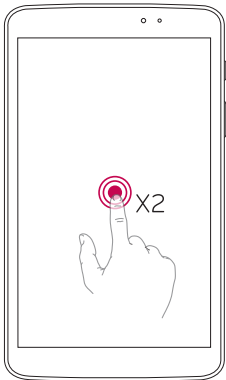

### Encender pantalla

La función KnockON le permite tocar dos veces la pantalla para encenderla o apagarla de forma rápida.



- Toque el centro de la pantalla dos veces rápidamente para encenderla.
- Toque la Barra de estado, un área vacía en la pantalla principal o la pantalla de bloqueo dos veces rápidamente para apagar la pantalla.

#### NOTA:

- Puede desactivar esta función en los ajustes de Pantalla. En la pantalla principal, toque **Aplicaciones**  > **Ajustes**  > **Pantalla** > **Encender la pantalla** > toque la casilla de verificación de **Encender la pantalla**.

## Slide Aside

La función Deslice hacia lateral (Slide Aside) le permite alternar rápidamente entre tres aplicaciones abiertas (o tareas) mediante el uso de un gesto de tres dedos.

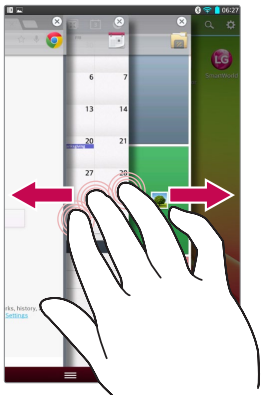

- 1 Mientras una aplicación está abierta, ubique tres dedos sobre la pantalla y deslícelos hacia la izquierda. La pantalla actual se guarda y aparece la pantalla principal.
- 2 Para volver a abrir las aplicaciones guardadas, ubique tres dedos sobre la pantalla y deslícelos hacia la derecha. Toque la aplicación que desea abrir.

**Sugerencia** La función Deslice hacia lateral no reconoce menos dedos, dedos adicionales o la palma de la mano.

## Presione o toque

Un único toque con un dedo para seleccionar elementos, enlaces, accesos directos y letras en el teclado en pantalla.

## Tocar y mantener presionado

Mantenga un elemento presionado en la pantalla sin levantar el dedo hasta que se produzca una acción. Por ejemplo, para abrir las opciones disponibles de un contacto, mantenga presionado el contacto en la lista Contactos hasta que se abra el menú contextual.

## Arrastrar

Para arrastrar un elemento, manténgalo presionado un momento y, a continuación, mueva el dedo por la pantalla sin levantarlo hasta que llegue a la posición de destino. Puede arrastrar elementos en la pantalla principal para recolocarlos.

## Deslizar o desplazar

Para deslizar o desplazarse, mueva rápidamente el dedo sobre la superficie de la pantalla sin detenerse desde el momento en que ha tocado la pantalla (para no arrastrar el elemento). Por ejemplo, puede deslizar el dedo sobre la pantalla hacia arriba o hacia abajo para desplazarse por una lista, o navegar por las diferentes paneles de la pantalla principal deslizando el dedo de izquierda a derecha (y viceversa).

## Tocar dos veces

Toque dos veces para ampliar una página Web o un mapa. Por ejemplo, toque dos veces rápidamente una zona de la página Web para ajustarla al ancho de la pantalla. También puede tocar dos veces para acercar y alejar mientras mira una foto y al utilizar mapas. Toque dos veces una palabra para resaltarla. Al tocar dos veces también puede activar la función KnockON para encender y apagar la pantalla.

## Unir y separar los dedos para acercar o alejar la imagen

Utilice los dedos índice y pulgar juntándolos y separándolos para acercar o alejar la imagen cuando utilice el navegador, Mapas o examine fotografías.

## Girar la pantalla

En muchas aplicaciones y menús, la orientación de la pantalla se ajusta a la orientación física del dispositivo.

### NOTA:

- Para seleccionar un elemento, toque la parte central del icono.
- No ejerza una presión excesiva. La pantalla táctil es lo suficientemente sensible como para detectar un toque ligero pero firme.
- Utilice la punta del dedo para tocar la opción que desee. Intente no tocar ninguna otra tecla.

## Pantalla principal

Deslice el dedo hacia la izquierda o la derecha para ver los paneles. Puede personalizar cada panel con aplicaciones, descargas, widgets y fondos de pantalla.

Las Teclas Rápidas están disponibles en la parte inferior de la pantalla principal y permiten acceder a las funciones más habituales fácilmente, con un solo toque.

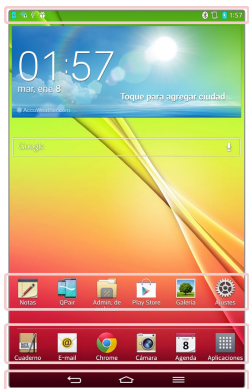

**Barra de estado** – Muestra información sobre el estado del dispositivo, incluidos la hora, potencia de la señal Wi-Fi, estado de la batería e iconos de notificación.

**Iconos de aplicación** – Toque en un icono (de aplicación, widget, carpeta, etc.) para abrirlo y utilizarlo.

**Teclas Rápidas** – Permiten acceder fácilmente a las funciones más habituales con un solo toque.

**Tecla Menú** – Abre un menú de opciones con opciones que afectan a la pantalla o a la aplicación actual. Esto sólo se aplica cuando está disponible, dependiendo de la pantalla o la aplicación.

**Tecla Inicio** – Permite regresar a la pantalla principal (o regresar al panel de pantalla principal predeterminado de cualquiera de los paneles de extensión de pantalla principal). Manténla presionada para mostrar las aplicaciones usadas recientemente con acceso a la aplicación del Administrador de tareas.

**Tecla Atrás** – Vuelve a la pantalla anterior. También cierra elementos emergentes como los menús, los diálogos y el teclado en pantalla.

## Personalizar la pantalla principal

Puede editar la pantalla principal agregando aplicaciones, descargas, widgets o fondos de pantalla. Para utilizar la tablet de una forma más cómoda, añada sus aplicaciones y widgets favoritos a la pantalla principal.

### Para añadir elementos a la pantalla principal:

- 1 Toque y mantenga presionada una parte vacía de la pantalla principal.
- 2 Toque la ficha **Aplicaciones** o **Widgets**.
- 3 Arrastre el elemento que desee a la ubicación elegida y levante el dedo.

### Para eliminar un elemento de la pantalla principal:

Mantenga presionado el icono que desee eliminar, arrástrelo a  y levante el dedo.

**SUGERENCIA** Para añadir el icono de una aplicación a la pantalla principal desde la pantalla de aplicaciones, mantenga presionada la aplicación que desee añadir y arrástrela a la ubicación deseada.

**SUGERENCIA** Puede añadir varios iconos de aplicaciones en una carpeta. Suelte el icono de una aplicación encima de otro en la pantalla principal para crear una carpeta.

## Cómo personalizar iconos de aplicaciones en la pantalla principal

Puede crear sus propios iconos personalizados para las aplicaciones usando las imágenes de su Galería.

- 1 Toque y mantenga presionado un icono de aplicación hasta que se desbloquee de su posición actual. A continuación, suéltelo en la pantalla. El icono de edición  aparecerá en la esquina superior derecha de la aplicación.



- 2 Toque el icono de la aplicación de nuevo y seleccione el diseño y tamaño deseado de la ficha **Tema del ícono**. O toque la ficha **Ícono de teléfono** para tomar una foto o seleccionarla de la Galería.

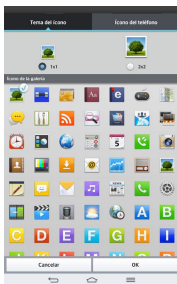

## Ver el fondo de pantalla sin iconos

Para ver el fondo de pantalla sin iconos en la pantalla principal, coloque el dedo índice y pulgar en la pantalla y sepárelos. Junte los dedos para acercar o toque la **Tecla Atrás**  para volver a ver las aplicaciones y widgets.



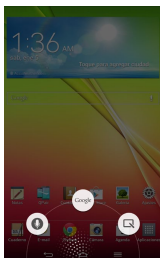

## Acceso rápido

Para ver los elementos de Acceso rápido, toque en cualquier parte de la área de las teclas frontales y arrastre hacia arriba.



## Cómo volver a aplicaciones utilizadas recientemente

- 1 Toque y mantenga presionada la **Tecla Inicio** . Aparecerá una ventana emergente con los iconos de las aplicaciones utilizadas recientemente.
- 2 Toque un icono para abrir su aplicación. También puede tocar la **Tecla Atrás**  para volver a la pantalla anterior.

## Notificaciones

Las notificaciones le avisan de la llegada de nuevos mensajes, eventos de calendario o alarmas, así como de eventos que se estén realizando en ese momento como por ejemplo, descargas.

En el Panel de notificaciones puede ver el estado actual de la tablet y las notificaciones pendientes. Cuando se recibe una notificación, se muestra el icono correspondiente en la parte superior de la pantalla. Los iconos de notificaciones pendientes se muestran a la izquierda, mientras que los iconos del sistema, que muestran la intensidad de la batería o de la red Wi-Fi, se muestran a la derecha.

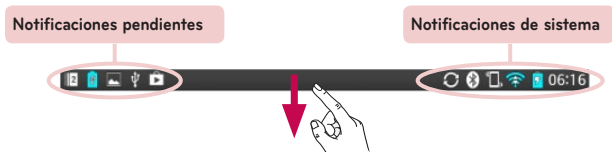

## Acceder notificaciones

Deslice la Barra de estado hacia abajo para abrir el Panel de notificaciones y acceda las notificaciones. Para cerrar el Panel de notificaciones, deslice hacia arriba la barra que se encuentra en la parte inferior de la pantalla.

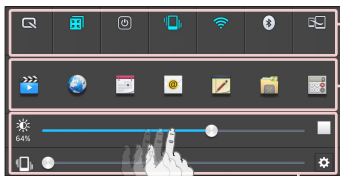

**Barra de Ajustes Rápidos** – Deslice a derecha o izquierda para moverse por la lista. Toque un ícono para activar/desactivar la función.

**Barra de aplicaciones QSlide** – Toque para activar una función QSlide.

Deslice hacia la izquierda y la derecha para ajustar el brillo de la pantalla y el volumen.

## Ajustes Rápidos en el Panel de notificaciones

Use los Ajustes Rápidos para cambiar rápidamente funciones como la conectividad Wi-Fi. Los Ajustes Rápidos se encuentra en la parte superior del Panel de notificaciones.

**NOTA:** Toque y mantenga presionado cualquiera de los íconos de Ajustes Rápidos para ver el menú de ajustes de la función.

## Para reorganizar las opciones de Ajustes Rápidos en el Panel de notificaciones

Abra el panel de notificaciones, deslice los Ajustes Rápidos hacia la izquierda y toque . Para organizar los elementos, arrastre hasta la ubicación deseada. Para agregar más íconos, seleccione la casilla de verificación al lado de las funciones deseadas.

## Aplicaciones QSlide en el Panel de notificaciones

Las aplicaciones QSlide se muestran en una barra en el Panel de notificaciones debajo de la barra de Ajustes Rápidos. Estos iconos proporcionan una manera rápida y conveniente para realizar varias tareas en la misma pantalla (similar a la "pantalla en pantalla" en una TV). QSlide muestra una pequeña ventana de aplicaciones en la pantalla que se puede mover, cambiar su tamaño o hacer transparente.

## Usar las aplicaciones QSlide





Toque cualquiera de las aplicaciones QSlide de la barra para activarla. Al activarla, la función de QSlide abre la aplicación en una ventana en primer plano, lo que le permite acceder a otras aplicaciones en segundo plano. Puede abrir hasta dos ventanas QSlide de una vez.





## Iconos de notificación en la Barra de estado

En la tabla siguiente se muestran algunos de los iconos más comunes.



Icono	Descripción
	Modo avión
	Conectado a una red Wi-Fi
	Auriculares alámbricos
	Bluetooth está activado
	Advertencia del sistema

Icono	Descripción
	Alarma activada
	Reproduciendo música a través de DLNA
	GPS obteniendo ubicación
	Recibiendo datos de ubicación del GPS
	Los datos se están sincronizando

	Modo de vibración		Nuevo mensaje de Gmail
	Batería completamente cargada		Nuevo mensaje de Hangouts
	Cargando batería		Se está reproduciendo la canción
	DLNA activado		La tablet está conectada a la PC a través de un cable USB o está activa la función Módem USB
	Descargando datos		Modo de ahorro de energía activado
	Cargando datos		Deslice hacia lateral (Slide Aside) activado

**NOTA:** La ubicación de los iconos en la Barra de estado puede cambiar dependiendo en las funciones, aplicaciones y servicios que está utilizando.

## Plug & Pop



Plug & Pop le permite seleccionar rápidamente las aplicaciones que usará al conectar un auricular o un dispositivo OTG (On-the-Go), como un mouse o un teclado.

- 1 Conecte el auricular o el dispositivo OTG (On-the-Go) (por ejemplo, mouse, teclado, etc.).
- 2 Se muestra el panel de aplicaciones y podrá seleccionar la aplicación que desea ejecutar.

**NOTA:** Puede editar las aplicaciones que desea que se muestren en el panel, así como configurar el panel de aplicaciones para que no se muestre.

- ▶ En la pantalla principal, toque **Aplicaciones**  > **Ajustes**  > **Accesorio**.

## Capturas de pantalla

Mantenga presionada la **Tecla de Volumen Inferior**  y la **Tecla Encender/Bloquear**  al mismo tiempo por 2 segundos para tomar una captura de la pantalla actual.

Para ver la imagen capturada, vaya a **Aplicaciones**  > **Galería**  > álbum **Screenshots**.

**SUGERENCIA** No se pueden capturar pantallas de la cámara o videocámara.

## Usar QuickMemo para capturar una pantalla

En la pantalla que quiera capturar, arrastre la Barra de estado hacia abajo y seleccione **QuickMemo** .

O

Mantenga presionada ambas **Teclas de Volumen**  al mismo tiempo.

## Usar Captura plus para capturar una pantalla







Esta función le permite capturar una porción de la pantalla en el navegador de Internet predeterminado.

- 1 Abra la aplicación **Internet** y toque la **Tecla Menú**  > **Captura plus**.
- 2 Ajuste el rectángulo azul al tamaño deseado y luego toque **OK**. La área seleccionada se guardará en la Galería.

## Introducir texto

Puede escribir texto utilizando el teclado en pantalla. El teclado en pantalla aparece automáticamente en la pantalla cuando necesita introducir texto. Para mostrar manualmente el teclado, sólo tiene que tocar el campo de texto en el que desea introducir texto.

### Uso del teclado e introducción de texto

-  Toque una vez para poner en mayúsculas la próxima letra que se va a escribir. Toque dos veces para escribir siempre en mayúscula.
-  Toque para pasar al teclado numérico y de símbolos.
-  Toque para utilizar la función de entrada por voz. También puede mantener presionado este icono para seleccionar el menú de escritura manual, Clip Tray y ajustes. El icono que se muestra cambia dependiendo en la tecla que utilizó últimamente.
-  Toque para introducir un espacio.
-  Toque para crear una nueva línea en el campo de mensaje.
-  Toque para eliminar el carácter anterior.

### Introducción de caracteres especiales

El teclado en pantalla permite introducir caracteres especiales (p. ej., "á"). Mantenga presionada la tecla deseada (por ejemplo, la tecla "a"). Después de que aparezca el carácter deseado, deslice el dedo por encima y levántelo para introducirlo.

**NOTA:** Un símbolo en la esquina superior izquierda de la tecla indica que existen caracteres adicionales disponibles.

# Configuración de la cuenta de Google

Al encender la tablet por primera vez, podrá activar la red, acceder a su cuenta de Google y configurar la manera en que desea utilizar algunos servicios de Google.

## Cómo configurar la cuenta de Google

- Inicie sesión en una cuenta de Google desde la pantalla de configuración que aparece.

O

- En la pantalla principal, toque **Aplicaciones**  > Ficha **Aplicaciones** > **Ajustes**  > **Cuentas y sincronización** > **Agregar cuenta** > **Google**.

Si tiene una cuenta de Google, toque **Existente**, introduzca su dirección de correo electrónico y contraseña y, a continuación, toque . También puede tocar **Nueva** e introducir la información necesaria para crear una nueva cuenta de Google.

Una vez que ha configurado su cuenta de Google en la tablet, esta se sincronizará automáticamente con su cuenta de Google de la Web.

Sus contactos, mensajes de Gmail, eventos de calendario y otra información de estas aplicaciones y servicios de la Web se sincronizan con su tablet. (Esto dependerá de sus ajustes de sincronización).

Después de iniciar sesión, puede utilizar Gmail™ y los servicios de Google incluidos en la tablet.

# Conexión a redes y dispositivos



## Wi-Fi

Con Wi-Fi, puede utilizar el acceso a Internet de alta velocidad con la cobertura del punto de acceso inalámbrico. Disfrute de Internet sin cables utilizando una red Wi-Fi, sin cargos adicionales.

### Conectar a redes Wi-Fi

Para utilizar la conexión Wi-Fi de la tablet se debe acceder a un punto de acceso inalámbrico o "zona Wi-Fi". Algunos puntos de acceso están abiertos y basta con conectarse a ellos. Otros están ocultos o utilizan funciones de seguridad, por lo que es necesario configurar la tablet para poder conectarse a ellos. Desconecte la conexión Wi-Fi cuando no la esté utilizando para aumentar la duración de la batería.

### Activar la conexión Wi-Fi y conectar a una red Wi-Fi

- 1 En la pantalla principal, toque **Aplicaciones**  > Ficha **Aplicaciones** > **Ajustes**  > **Wi-Fi**.
- 2 Toque  para activar Wi-Fi y comenzar a buscar redes Wi-Fi disponibles.
- 3 Toque **Buscar** para ver una lista de redes Wi-Fi activas y dentro del radio de alcance.
  - Las redes seguras se muestran con un icono de candado.
- 4 Toque una red para conectarse a la misma.
  - Si la red está protegida, se le solicitará que introduzca la contraseña u otras credenciales. (Solicite al administrador de la red los detalles).
- 5 La Barra de estado muestra iconos que indican el estado de Wi-Fi.

## Bluetooth



Puede utilizar la tecnología Bluetooth para enviar datos ejecutando la aplicación correspondiente, pero no desde el menú Bluetooth, como en la mayoría de tabletas.

### NOTA:

- LG no se hace responsable de la pérdida, interceptación o uso indebido de los datos enviados o recibidos a través de la funcionalidad inalámbrica Bluetooth.
- Asegúrese siempre de que los dispositivos con los que comparte información, o de los que recibe datos, son fiables y seguros. Si hay obstáculos entre los dispositivos, la distancia de funcionamiento puede reducirse.
- Algunos dispositivos, especialmente los que no cuentan con la certificación de Bluetooth SIG, pueden ser incompatibles con su tableta.

## Activar Bluetooth y vincular la tablet con un dispositivo Bluetooth

Debe vincular los dispositivos para poder conectarse.

- 1 En la pantalla principal, toque **Aplicaciones**  > Ficha **Aplicaciones** > **Ajustes**  > **Bluetooth**.
- 2 Toque  para activar la conexión Bluetooth. Se muestra una opción para hacer que la tablet sea visible. A continuación, toque **Buscar dispositivos** para ver los dispositivos dentro del radio de alcance.
- 3 Elija de la lista el dispositivo con el que desea vincularlo.

Cuando se complete de vincular, la tablet se conectará al dispositivo.

**NOTA:** Su tablet no es compatible con el perfil de manos libres. Por esa razón, es posible que el uso de las funciones de llamada con algunos accesorios, como auriculares Bluetooth o dispositivos que se activen mediante conexión Bluetooth, no esté disponible.

## Enviar datos a través de Bluetooth

1 Abra el elemento y toque .

○

Mantenga presionado el elemento y seleccione **Compartir**.

○

Abra el elemento y toque la **Tecla Menú**  > **Compartir**.

2 Toque **Bluetooth** para compartir vía Bluetooth.

**NOTA:** El método para seleccionar una opción dependerá del tipo de dato.

3 Buscar y vincularse a un dispositivo Bluetooth.

## Recibir datos a través de Bluetooth

1 En la pantalla principal, toque **Aplicaciones**  > Ficha **Aplicaciones** > **Ajustes**  > **Bluetooth**.

2 Toque  para activar Bluetooth y marque la casilla de verificación al lado del nombre de la tablet para que la tablet sea visible en otros dispositivos.

**NOTA:** Para seleccionar el tiempo que estará visible el dispositivo, toque la **Tecla Menú**  > **Tiempo visible**.

- 3 Vincule los dispositivos y toque **Aceptar** cuando reciba una Solicitud de autorización Bluetooth para aceptar los archivos.

## SmartShare

La función SmartShare le permite compartir imágenes, música, videos y documentos con otros dispositivos conectados a la misma red.

### Para enviar contenido desde su tablet a otros dispositivos

- 1 En el contenido que desee reproducir o transmitir a través de Beam, toque .
- 2 Toque **Reproducir** o **Beam** en el cuadro de diálogo.
  - **Reproducir:** Puede reproducir su contenido por streaming a través de una TV, auriculares Bluetooth, etc.
  - **Beam:** Puede enviar su contenido a dispositivos Bluetooth o teléfonos y tablets LG compatibles con SmartShare Beam\*.

\*SmartShare Beam transfiere contenido multimedia rápidamente a través de Wi-Fi Direct.
- 3 Toque el dispositivo en el cual desea reproducir o recibir.
  - Si el dispositivo no se encuentra en la lista, asegúrese de que esté activada la conexión Wi-Fi, Wi-Fi Direct o Bluetooth. A continuación, toque **Volver a examinar**.
- 4 Toque **Enviar**.

### Acceso al contenido de dispositivos cercanos a su tablet, como una computadora o dispositivos móviles

- 1 Para conectar dispositivos cercanos a su tablet, toque **Dispositivos cercanos**.

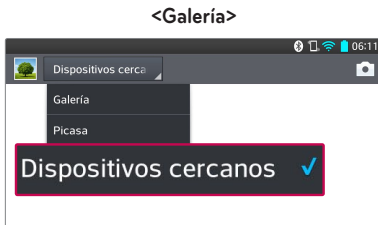

- Asegúrese de que la tablet y los dispositivos cercanos estén conectados a la misma red Wi-Fi.
- Asegúrese de que la funcionalidad DLNA del dispositivo cercano esté activada.

**2** Toque el dispositivo para conectarlo.

Si el dispositivo no está en la lista, toque **Buscar dispositivos cerca**.

Después de que esté establecida la conexión, puede utilizar el contenido del dispositivo cercano en su tablet.

## Conectar a una computadora con un cable USB

Puede conectar la tablet a su computadora para cargarla, transferir elementos de la computadora a la tablet y viceversa.

### Transferir música, fotos y videos mediante el modo Almacenamiento USB masivo

**1** Conecte la tablet a la PC por medio de un cable USB.

**2** Si no ha instalado el controlador de la plataforma Android de LG en la PC, tendrá que cambiar los ajustes manualmente. En la pantalla principal, toque la **Tecla Menú**  > **Ajustes de sistema** > **Conexión de PC** > **Tipo de conexión USB** > **Sincronización multimedia (MTP)**.

- 3 Ahora puede ver el contenido de almacenamiento masivo en la PC y transferir los archivos.

## Sincronización con Windows Media Player

Compruebe que Windows Media Player está instalado en su PC.

- 1 Utilice el cable USB para conectar la tablet a un PC que tenga instalado Windows Media Player.
  - 2 Seleccione la opción **Sincronización multimedia (MTP)**.
  - 3 Una vez conectado, aparecerá una ventana emergente en la PC. Seleccione la opción de Windows Media Player para sincronizar los archivos de música.
  - 4 Edite o introduzca el nombre del dispositivo en la ventana emergente (si es necesario).
  - 5 Seleccione y arrastre los archivos de música que desee a la lista de sincronización.
  - 6 Comience la sincronización.
- Para la sincronización con Windows Media Player deben cumplirse los siguientes requisitos.

Elementos	Requisito
Sistema Operativo	Microsoft Windows XP SP2, Vista o después
Versión de Windows Media Player	Windows Media Player 10 o después

- Si la versión instalada de Windows Media Player es más antigua de 10, instale la versión 10 o después.





# Contactos

Puede añadir contactos a la tablet y sincronizarlos con los contactos de la cuenta de Google u otras cuentas que sean compatibles con la sincronización de contactos.

## Buscar un contacto

- 1 En la pantalla principal, toque **Contactos**  para acceder a los contactos.
- 2 Toque el campo **Buscar contactos** e introduzca el nombre del contacto con el teclado. También puede tocar una letra en la parte derecha de la pantalla para acceder a los nombres que comienzan por dicha letra.

## Agregar un contacto nuevo

- 1 En la pantalla principal, toque **Contactos** .
- 2 Toque . Seleccione la cuenta que desee (si es necesario).
- 3 Si desea agregar una imagen al nuevo contacto, toque . Escoja entre **Tomar una foto** para tomar una fotografía usando la cámara o **Seleccionar desde la galería**. A continuación busque una imagen y selecciónela.
- 4 Toque  para introducir información más específica del nombre.
- 5 Introduzca los detalles sobre el contacto.
- 6 Toque **Guardar** para guardar la entrada de contacto.

## Contactos favoritos

Puede clasificar los contactos a los que llama con frecuencia como favoritos.

### Para añadir un contacto a la lista de favoritos



- 1 En la pantalla principal, toque **Contactos**  para acceder a los contactos.

- 2 Toque un contacto para ver los detalles.
- 3 Toque la estrella  a la derecha del nombre del contacto. La estrella se vuelve dorada y el contacto se añade a los favoritos.

### Para eliminar un contacto de la lista de favoritos

- 1 En la pantalla principal, toque **Contactos**  para acceder a los contactos.
- 2 Toque la ficha **Favoritos** para ver sus contactos favoritos.
- 3 Toque un contacto para ver los detalles.
- 4 Toque la estrella dorada a la derecha del nombre del contacto. La estrella se vuelve gris y el contacto se elimina de los favoritos.

## Crear un grupo

- 1 En la pantalla principal, toque **Contactos**  para acceder a los contactos.
- 2 Toque la ficha **Grupos** y luego .
- 3 Seleccione la cuenta donde desea crear el grupo e introduzca el nombre del grupo.
- 4 Toque **Agregar miembros** y seleccione los contactos que desea agregar. Luego toque **Agregar**.
- 5 Toque **Guardar** para guardar el grupo.

**NOTA:** Si elimina un grupo, no se borran los contactos asignados a ese grupo. Continuarán almacenados en la lista de contactos.

# Correo electrónico

Puede utilizar la aplicación E-mail para leer los correos electrónicos de servicios como Yahoo!, MSN y AOL. La aplicación E-mail admite los siguientes tipos de cuenta: POP3, IMAP y Exchange.

Su proveedor de servicios o administrador del sistema puede proporcionarle los ajustes de cuenta que necesite.

## Administrar una cuenta de correo electrónico

La primera vez que abra la aplicación E-mail, se abrirá un asistente de configuración para ayudarle a configurar una cuenta de correo electrónico.

Tras la configuración inicial, se muestra el contenido de su Buzón de entrada. Si ha añadido más de una cuenta, puede cambiar de cuenta.



### Para añadir otra cuenta de correo electrónico:

- Abra la aplicación **E-mail** y toque la **Tecla Menú**  > **Ajustes** > .

### Para cambiar los ajustes de una cuenta de correo electrónico:

Abra la aplicación **E-mail** y toque la **Tecla Menú**  > **Ajustes** > **Ajustes generales** para configurar los ajustes que afectan todas las cuentas. O toque una cuenta individual para realizar ajustes sólo para esa cuenta.

### Para eliminar una cuenta de correo electrónico:





- Abra la aplicación **E-mail** y toque la **Tecla Menú**  > **Ajustes** > **Tecla Menú**  > **Remove cuenta** > toque la cuenta que desee eliminar > **Borrar** > **OK**.

## Trabajo con las carpetas de cuenta

Abra la aplicación **E-mail**, toque la **Tecla Menú**  y seleccione **Carpetas**. Cada cuenta tiene las siguientes carpetas: Buzón de entrada, Buzón de salida, Enviados y Borradores. Dependiendo de las funciones que admita el proveedor de servicios de la cuenta, puede contar con carpetas adicionales.

## Redactar y enviar correos electrónicos

**Para redactar y enviar un mensaje:**

- 1 Desde la aplicación **E-mail**, toque **Escribir** .
- 2 Introduzca una dirección para el destinatario del mensaje. A medida que introduzca el texto, aparecerán las direcciones de sus contactos que coincidan. Separe las distintas direcciones con punto y coma.
- 3 Toque la **Tecla Menú**  para añadir Cc/Cco o toque **Adjuntar**  para adjuntar archivos, si es necesario.
- 4 Introduzca el asunto y el texto del mensaje
- 5 Toque **Enviar**  para enviar el mensaje.

Si no está conectado a una red, por ejemplo, si está trabajando en modo avión, los mensajes que envíe se guardarán en el Buzón de salida hasta que vuelva a estar conectado a la red. Si contiene algún mensaje pendiente, el Buzón de salida se mostrará en la pantalla Cuentas.

**SUGERENCIA** Cuando llegue un correo electrónico nuevo al Buzón de entrada, recibirá una notificación mediante un sonido o una vibración. Toque la notificación de correo electrónico para dejar de recibir notificaciones.

# Cámara

Para abrir la aplicación Cámara, toque **Cámara**  en la pantalla principal.



## Conocer el visor











- 1 Cambiar cámara** – Cambie entre la lente de la cámara posterior y la lente de la cámara delantera.
- 2 Modo disparo** – Permite elegir un modo de disparo para definir cómo se toma la foto.
- 3 Ajustes** – Toque para abrir el menú de ajustes. Consulte **Utilizar la configuración avanzada** en la página siguiente.
- 4 Modo video** – Toque (o arrastre) para alternar entre el modo cámara y video.
- 5 Capturar** – Captura una foto.
- 6 Galería** – Toque para ver la última foto que ha capturado. Esto le permite acceder a su Galería y ver las fotos guardadas mientras está en el modo de cámara.

**NOTA:** Antes de tomar una fotografía, asegúrese de que la lente de la cámara está limpia.

## Utilizar la configuración avanzada

En el visor, toque  para abrir las opciones avanzadas. Después de seleccionar la opción deseada, toque la **Tecla Atrás** .

	Permite tomar fotos por comando de voz.
	Define y controla la cantidad de luz solar que recibe la foto.
	Establece el modo de enfoque.
	Selecciona la resolución de la foto. Si elige una alta resolución, el tamaño del archivo aumentará, lo que significa que podrá almacenar menos fotos en la memoria.
	El valor ISO determina la sensibilidad del sensor de luz de la cámara. Lo más grande que sea el valor ISO, más sensible será la cámara. Resulta útil en entornos oscuros en los que no es posible utilizar el flash.
	Mejora la calidad de color en distintas condiciones lumínicas.
	Aplica efectos artísticos a sus imágenes.
	Establece el retraso que se aplica después de tocar el botón Capturar. Es útil si usted desea ser parte de la foto.



Active esta opción para utilizar los servicios de ubicación de la tablet. Realice fotografías desde cualquier lugar y etiquételas con la ubicación. Si carga imágenes etiquetadas en un blog compatible con etiquetas geográficas, podrá ver las imágenes presentadas en un mapa.

**NOTA:** Esta función sólo está disponible cuando el GPS está encendido.



Selecciona un sonido de disparo.



Permite usar las Teclas de Volumen para capturar fotos o utilizar el zoom.



Establece la ubicación de almacenamiento para las imágenes. Elija entre Almacenamiento interno y MicroSD.



Abre una guía de ayuda en la que se explican las funciones.



Restablece todos los ajustes predeterminados de la cámara.

## SUGERENCIA





- Cuando salga de la cámara, algunos ajustes volverán a sus valores predeterminados, como el balance de blancos, el tono de color y el temporizador. Compruébelos antes de realizar la siguiente fotografía.
- El menú Ajustes se muestra sobre el visor, por lo que al cambiar el color de la foto o los elementos de calidad, verá una vista previa de la imagen modificada detrás del menú Ajustes.

## Cómo tomar una foto

- 1 Abra la aplicación **Cámara**.
- 2 Con la tablet en posición horizontal, apunte la lente hacia el objeto que desea fotografiar.
- 3 Aparecerá un cuadro de enfoque en el centro de la pantalla del visor. También puede tocar en cualquier punto de la pantalla para enfocar allí.
- 4 Cuando el cuadro de enfoque se vuelva verde, significará que la cámara ha enfocado el tema.
- 5 Toque  para capturar la foto.

## Después de realizar una fotografía

Toque la vista previa de la imagen en la parte inferior de la pantalla para ver la última foto que ha tomado.

	Toque para compartir su foto a través de SmartShare.
	Toque para tomar otra foto inmediatamente.
	Toque para enviar su foto a otros o para compartirla a través de servicios de redes sociales.
	Toque para borrar la foto.

**SUGERENCIA** Si dispone de una cuenta de una red social y la configura en la tablet, puede compartir sus fotos con la comunidad de dicha red social.

Toque la **Tecla Menú**  para abrir las siguientes opciones.

**Fijar imagen como** – Toque para utilizar la foto como **Fondo de la pantalla principal**, **Foto de contacto** o **Pantalla de bloqueo**.

**Mover** – Toque para mover la foto a otro lugar.

**Copiar** – Toque para copiar la foto seleccionada y guardarla en otro álbum.

**Copiar a la Carpeta** – Toque esta opción para copiar la foto y guardarla en Clip Tray.

**Renombrar** – Toque esta opción para editar el nombre de la foto seleccionada.

**Girar a la izquierda/derecha** – Toque para girar la foto a la izquierda o la derecha.

**Recortar** – Permite recortar la foto. Desplace el dedo por la pantalla para seleccionar el área que desee recortar.

**Editar** – Permite editar la foto.



Aplica un efecto de brillo a la foto.



Aplica efectos artísticos a sus fotos.



Aplica efectos de color a sus fotos.



Aplica a sus fotos opciones adicionales.

**Presentación** – Muestra una presentación de todas sus fotos automáticamente.

**Agregar ubicación** – Agrega información de ubicación.

**Imprimir** – Permite imprimir la foto.

**Detalles** – Muestra más información sobre la foto.

## Ver las fotos guardadas

Puede acceder a las fotos guardadas en el modo de cámara. Solo toque la vista previa de la imagen en la parte inferior de la pantalla y se mostrará su Galería.

- Para ver más fotos, desplácese hacia la izquierda o hacia la derecha.
- Para ampliar o reducir la imagen, puede tocar dos veces la pantalla con dos dedos y juntarlos o separarlos, respectivamente.

# Videocámara

## Conocer el visor

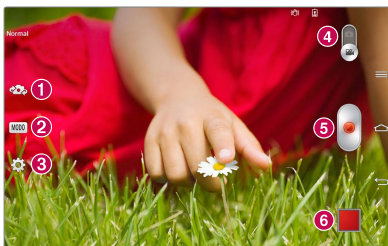











- 1 Cambiar cámara** – Cambie entre la lente de la cámara posterior y la lente de la cámara delantera.
- 2 Modo de grabación** – Permite elegir un modo de grabación para definir como se grabará el video.
- 3 Ajustes** – Toque para abrir el menú de ajustes. Consulte **Utilizar la configuración avanzada** en la página siguiente.
- 4 Modo de cámara** – Toque y deslice el icono hacia arriba para cambiar al modo de cámara.
- 5 Grabar** – Toque para comenzar a grabar un video.
- 6 Galería** – Toque para ver el último video grabado. Le permite acceder a la Galería y ver los videos guardados en el modo de video.

**SUGERENCIA** Cuando esté grabando un video, coloque dos dedos sobre la pantalla y júntelos para utilizar la función de zoom.



**NOTA:** Asegúrese de que el micrófono no está bloqueado al grabar audio o video.

## Utilizar la configuración avanzada

En el visor, toque  para abrir todas las opciones avanzadas.





	Presione para configurar el tamaño (en píxeles) del video que va a grabar.
	Define y controla la cantidad de luz solar que entra en el video.
	Evita el movimiento al grabar para conseguir una calidad de video elevada.
	Mejora la calidad de color en distintas condiciones lumínicas.
	Seleccione un tono de color para utilizarlo en su nueva vista.
	Active esta opción para utilizar los servicios de ubicación de la tablet.
	Permite usar las Teclas de Volumen para grabar videos o utilizar el zoom.
	Establece la ubicación de almacenamiento para los videos. Elija entre Almacenamiento interno y MicroSD.
	Abre una guía de ayuda en la que se explican las funciones.
	Restablece todos los ajustes predeterminados de la cámara.

## Cómo grabar un video

- 1 Abra la aplicación **Cámara** y toque el icono **Modo de video**.
- 2 El visor de la videocámara aparece en la pantalla.
- 3 Mientras mantiene la tablet, oriente la lente hacia el objeto o sujeto que desee grabar en video.
- 4 Toque  una vez para iniciar la grabación.
- 5 Aparecerá un temporizador en el que se mostrará la duración del video.
- 6 Toque  en la pantalla para detener la grabación.

## Después de grabar un video

Toque la vista previa del video en la parte inferior de la pantalla para ver el último video que grabó.

	Toque para compartir su video a través de SmartShare.
	Toque para grabar otro video inmediatamente.
	Toque para enviar su video a otros o para compartirlo a través de servicios de redes sociales.
	Toque para borrar el video.

## Ver los videos guardados

- 1 En el visor, toque la vista previa de la imagen en la parte inferior de la pantalla.
- 2 Se muestra la Galería en la pantalla.
- 3 Toque un video para reproducirlo automáticamente.

## Live Zooming

Live Zooming (Zoom en directo) le permite acercar o alejar una parte de un video que se está reproduciendo para aumentar o reducir la parte deseada.

Mientras ve un video, utilice los dedos índice y pulgar juntándolos y separándolos para acercar o alejar la imagen.

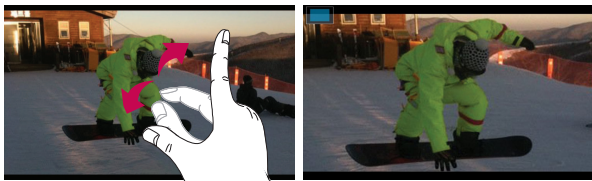

### NOTA:

- Mientras se reproduce un video, deslice la pantalla hacia arriba o hacia abajo para ajustar el brillo de la pantalla.
- Mientras se reproduce un reproducción de video, deslice la pantalla hacia la izquierda o la derecha para retroceder o avanzar.
- No presione demasiado fuerte. La pantalla es lo suficientemente sensible como para detectar un toque ligero pero firme.

## Ajustar el volumen mientras reproduce un video

Para ajustar el volumen de un video mientras se está reproduciendo, utilice las Teclas de Volumen en el lado derecho de la tablet.

# Multimedia

## Galería

Puede almacenar archivos multimedia en una memoria interna para acceder fácilmente a todos sus archivos multimedia. Utilice esta aplicación para ver archivos multimedia como fotografías y videos.

En la pantalla principal, toque **Aplicaciones**  > Ficha **Aplicaciones** > **Galería** .

Puedes administrar y compartir todos tus archivos de imagen y video con la Galería.

### NOTA:

- Dependiendo del software que se haya instalado en el dispositivo, algunos formatos de archivo no son compatibles.
- Dependiendo de su codificación, puede que algunos archivos no se muestren correctamente.

## Ver los imágenes

Al abrir la Galería se muestran todas las carpetas disponibles. Cuando otra aplicación, como E-mail, guarda una imagen, se crea automáticamente la carpeta de descargas, en la que se guardará la fotografía. Del mismo modo, al realizarse una captura de pantalla, se crea la carpeta Screenshots. Toque la carpeta que desee abrir.



Las fotos se muestran Screenshots ordenadas de creación. Seleccione una fotografía para verla en pantalla completa. Desplácese a la derecha o a la izquierda para ver la imagen anterior o siguiente.

## Acercar y alejar mediante el zoom

Para ampliar una imagen, utilice uno de los métodos siguientes:

- Toque cualquier parte que desea ampliar dos veces. Toque dos veces de nuevo para regresar a la vista de pantalla completa.
- Coloque dos dedos sobre la parte que desea ampliar y sepárelos. Pellizque hacia dentro para alejar.

## Reproducción de videos



En la vista previa de los archivos de video se muestra el icono . Seleccione un video y toque  para reproducirlo.

## Acceder las opciones de fotos y videos

Cuando esté viendo una foto o un video, toque la **Tecla Menú**  y utilice las opciones avanzadas disponibles.

## Borrar imágenes y videos

Utilice uno de los métodos siguientes:

- En una carpeta, toque  y seleccione las fotografías y los videos que desee eliminar. A continuación, toque **Borrar**.
- Cuando esté viendo una foto o un video, toque  y luego toque **OK** para confirmar.



## Establecer como fondo de pantalla

Cuando vea una foto, toque la **Tecla Menú**  > **Fijar imagen como** y seleccione **Fondo de la pantalla principal** o **Pantalla de bloqueo**.

### NOTA:









- Algunos formatos de archivo no son compatibles dependiendo del software instalado en el dispositivo.
- Si el tamaño de archivo es superior a la capacidad de memoria disponible, puede producirse un error al abrir los archivos.

## Videos

La tablet cuenta con un reproductor de video para que pueda reproducir sus videos favoritos. Para acceder al reproductor de video, en la pantalla principal, toque **Aplicaciones**  > Ficha **Aplicaciones** > **Videos** .

### Reproducción de un video

- 1 En la pantalla principal, toque **Aplicaciones**  > Ficha **Aplicaciones** > **Videos** .
- 2 Seleccione el video que desea reproducir.

	Toque para pausar la reproducción de video.
	Toque para continuar con la reproducción de video.
	Toque para avanzar 10 segundos. Toque y mantenga presionado para avanzar 3 segundos.
	Toque para retroceder 10 segundos. Toque y mantenga presionado para retroceder 3 segundos.
	Toque para controlar el volumen del video.
	Toque para cambiar el tamaño de la pantalla de video.
	Toque para acceder a QSlide y mostrar el video en una ventana pequeña.
	Toque para compartir su video a través de SmartShare.
	Toque para bloquear el video.

Para cambiar el volumen mientras está viendo un video, presione las Teclas de Volumen en el lado derecho de la tablet.

Mantenga presionado un video de la lista para acceder a las opciones siguientes: **Compartir**, **Borrar**, **Recortar** y **Detalles**.

## Música

La tablet cuenta con un reproductor de música para que pueda escuchar todas sus canciones favoritas. Para acceder al reproductor de música, en la pantalla principal, toque **Aplicaciones**  > Ficha **Aplicaciones** > **Música** .

### Añadir archivos de música a su tablet



Comience transfiriendo archivos de música a su tablet:













- Transfiera música mediante Sincronización multimedia (MTP).
- Descarga desde la web.
- Sincronización de la tablet con la computadora.
- Recibir archivos a través de Bluetooth.

### Transferencia de música a través de Sincronización multimedia (MTP)

- 1 Conecte la tablet a la PC a través del cable USB.
- 2 Seleccione la opción **Sincronización multimedia (MTP)**. Su tablet aparecerá como otro disco duro en la computadora. Haga clic en la unidad para visualizarla. Copie los archivos desde la PC a la carpeta de la unidad.
- 3 Cuando termine de transferir los archivos, deslice la Barra de estado hacia abajo y toque **USB conectado** > **Cargar tablet**. Ahora puede desconectar el dispositivo de forma segura.

### Reproducir una canción

- 1 En la pantalla principal, toque **Aplicaciones**  > Ficha **Aplicaciones** > **Música** .
- 2 Toque la ficha **Canciones**.
- 3 Seleccione la canción que desea reproducir.

	Toque para encontrar la canción en YouTube.
	Toque para compartir su música a través de la función SmartShare.
	Toque para ajustar el modo de aleatorio.
	Toque para ajustar el modo de repetición.
	Toque para controlar el volumen de la música.
	Toque para pausar la reproducción.
	Toque para reanudar la reproducción.
	Toque para pasar a la siguiente canción del álbum o de la lista de reproducción. Toque y mantenga presionada para avanzar 3 segundos.
	Toque para volver al principio de la canción. Toque dos veces para volver a la canción anterior. Toque y mantenga presionada para retroceder 3 segundos.
	Toque para establecer la canción actual como favorita
	Toque para ver la lista de reproducción actual.
	Toque para establecer el efecto de audio.

Para cambiar el volumen mientras está escuchando música, toque las Teclas de Volumen en el lado derecho de la tablet.

Mantenga presionada cualquier canción de la lista para acceder a las siguientes opciones: **Reproducir**, **Agregar a la lista de reproducción**, **Compartir**, **Borrar**, **Detalles** y **Buscar**.

**NOTA:**

- Algunos formatos de archivo no son compatibles dependiendo del software instalado en el dispositivo.
- Si el tamaño de archivo es superior a la capacidad de memoria disponible, puede producirse un error al abrir los archivos.

**NOTA:** Los derechos de autor de los archivos de música pueden estar protegidos por tratados internacionales y leyes nacionales.

Por lo tanto, puede que sea necesario obtener permiso o una licencia para reproducir o copiar música.

En algunos países, las leyes nacionales prohíben la realización de copias de material protegido con derechos de autor. Antes de descargar o copiar el archivo, infórmese sobre la legislación relativa a este tipo de material en el país correspondiente.

# Herramientas

## QPair

Conectando su tablet y teléfono a través de QPair permite sincronizar las notificaciones de llamadas entrantes, mensajes y redes sociales entre la tablet y el teléfono.



- 1 Abra **QPair**  y toque **Ajustes iniciales > Iniciar** primero en su tablet y luego siga los mismos pasos en su teléfono.

**SUGERENCIA** Es posible que QPair no esté instalada en el teléfono. Vaya a Google Play Store, busque QPair e instálelo.

**NOTA:** QPair funciona con teléfonos que tengan Android 4.1 o una versión actualizada. Es posible que exista una limitación dependiendo en las funciones de acuerdo al modelo de su teléfono.

- 2 La conexión Bluetooth se enciende automáticamente.

## Funciones QPair

**Notificación de llamada** – Envía una notificación a la tablet cuando el teléfono recibe una llamada. La notificación muestra el número de la persona que llama y le permitirá rechazar esa llamada.

**Alarma de mensaje** – Envía una notificación a la tableta cuando el teléfono recibe un mensaje.

**Redes sociales** – Muestra las notificaciones de redes sociales en la Barra de estado de la tablet cuando la recibe en su teléfono.

**NOTA:** Para activar esta función, encienda la opción **QPair Sns Notification** en su teléfono (**Ajustes > Accesibilidad > QPair Sns Notification**). Esta opción permite que el teléfono le notifique en la tablet de notificaciones de redes sociales.

**Transferir QuickMemo** – Guarda su QuickMemo actual en la Galería de la tablet y luego sincroniza esta Galería con la Galería de su teléfono.

**Conexión a Internet vía teléfono móvil** – Conecta su tableta a Internet automáticamente a través de su teléfono móvil (como punto de acceso Wi-Fi). Si usa esta función, es posible que perciba gastos de transmisión de datos. Para ahorrar en el uso de datos, el teléfono automáticamente se conecta a cualquier punto de acceso Wi-Fi confiable que esté dentro de su alcance.

**Aplicación adhesivo reciente** – Cuando la tablet está desbloqueada, un adhesivo muestra la última aplicación que usó en el teléfono. Toque el adhesivo para ejecutar la aplicación. Asegúrese que la aplicación está instalada en el teléfono y la tablet.

## QSlide

La función QSlide permite superponer una ventana translúcida a la pantalla que está usando en su tablet lo que le permite realizar varias tareas a la vez fácilmente. Las ventanas QSlide se pueden abrir desde la barra de aplicaciones QSlide en el Panel de notificaciones o directamente desde las aplicaciones que son compatibles con la función QSlide.





- 1 Abra el Panel de notificaciones y toque la aplicación que desee desde la sección **Aplicaciones QSlide**.

0

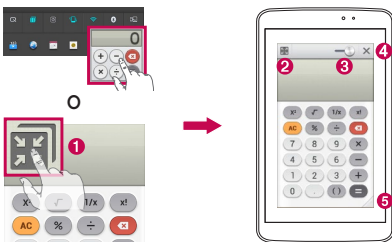
Mientras use una aplicación que es compatible con QSlide, toque . La función se mostrará de forma continua en una pequeña ventana en la pantalla.

- 2 Deslice  para ajustar el nivel de transparencia. Arrastre la barra de título QSlide para moverla hacia otra posición en la pantalla.





1		Toque para ejecutar QSlide.
2		Toque para salir de QSlide y volver al modo de ventana a tamaño completo.
3		Toque para ajustar la transparencia.
4		Toque para finalizar la función QSlide.
5		Toque para ajustar el tamaño.

**NOTA:** La función QSlide admite hasta dos ventanas a la vez.

## QuickMemo

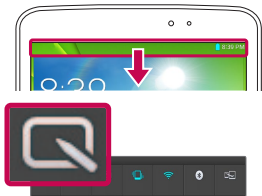
La función QuickMemo le permite tomar notas y hacer capturas de pantalla. Podrá capturar pantallas, dibujar en las mismas y compartirlas con familiares y amigos con la función QuickMemo.



- 1 Para acceder a la función QuickMemo, deslice la Barra de estado hacia abajo y toque .

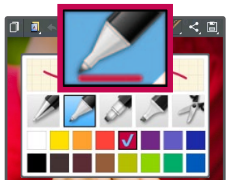

- 2 Seleccione la opción de menú deseada entre **Tipo Bolígrafo**, **Color** y **Borrador**. A continuación, cree una nota.









- 3 Toque  en el menú Editar y seleccione  para guardar la nota. Para salir de QuickMemo en cualquier momento, toque la **Tecla Atrás** .

**NOTA:** Use la punta del dedo mientras usa la función QuickMemo. No utilice la uña.



## Uso de las opciones de QuickMemo

Las siguientes opciones están disponibles al usar QuickMemo.

	Toque para conservar la nota actual en pantalla y utilizar la tablet a la vez.
	Seleccione si desea utilizar la pantalla actual como fondo de pantalla o una imagen de página de cuaderno.
	Le permite deshacer y rehacer acciones anteriores.
	Seleccione el tipo de bolígrafo y el color.
	Borra la nota creada.

	Toque para enviar su nota a otros o para compartirla a través de los servicios de redes sociales.
	Guarda la nota en el <b>Cuaderno</b> o en la <b>Galería</b> .

## Visualización de las notas rápidas





En la pantalla principal, toque **Aplicaciones**  > **Galería**  o **Cuaderno**  y seleccione el álbum **QuickMemo**.

## QuickRemote

QuickRemote convierte su tablet en un mando universal para controlar su TV o caja de cables.

**NOTA:** Es posible que QuickRemote no esté disponible para algunos dispositivos y áreas.

## Para acceder a la aplicación QuickRemote y configurarla

- 1 En la pantalla principal, toque **Aplicaciones**  > **QuickRemote** .  
O toque y deslice la Barra de estado hacia abajo y toque  > **AGREGAR CONTROL**.
- 2 Toque  para seleccionar un tipo de cuarto y toque  para añadir el dispositivo.



- 3 Seleccione el tipo y el fabricante del dispositivo, a continuación siga las instrucciones en pantalla para configurar el dispositivo.

**NOTA:** QuickRemote funciona de la misma forma que las señales de un control remoto infrarrojo (IR) normal. Trate de no cubrir el sensor infrarrojo en el extremo de la tablet cuando use la función de QuickRemote. Esta función puede no estar habilitada según el modelo, el fabricante o la empresa de servicio.

## Para usar QuickRemote

- 1 Abra **QuickRemote**  y elija el cuarto donde configuró el control remoto.
- 2 Toque el tipo/nombre del control remoto en la barra al borde izquierdo de la pantalla para seleccionar el control remoto.
- 3 Toque los botones en el control remoto.

**NOTA:** Al añadir un control remoto, QuickRemote puede usar el botón ENTRADA para configurar el control remoto adecuado. La fuente de entrada se puede cambiar al configurar el botón ENTRADA. Para restablecer la fuente de entrada de su TV, toque el botón ENTRADA de QuickRemote varias veces (dependiendo del número de dispositivos conectados a la TV).

## Opciones de QuickRemote

Para acceder al menú de opciones de QuickRemote, toque la **Tecla Menú**  para seleccionar la opción que desee.

**NOTA:** Si toca un botón del QuickRemote durante la reproducción de música en segundo plano, se silenciará por un segundo.



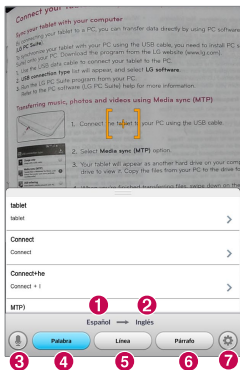

## QuickTranslator

Apunte con la cámara de su tablet inteligente a la frase que desee traducir a su idioma. Puede obtener una traducción en tiempo real en cualquier momento y lugar.

Puede comprar más diccionarios en Google Play Store para realizar traducciones cuando esté desconectado.



- 1 Idioma de origen
- 2 Idioma de destino
- 3 Cambiar a modo de voz
- 4 Traducción de palabra
- 5 Traducción de la frase
- 6 Traducción de párrafo
- 7 Accede a los ajustes de QuickTranslator. Puede establecer el idioma de origen y el de destino

- 1 En la pantalla principal, toque **Aplicaciones**  > Ficha **Aplicaciones** > **QuickTranslator** .
- 2 Toque , **Palabra**, **Línea** o **Párrafo**.
- 3 Toque  y establezca el idioma de origen y destino.
- 4 Apunte la tablet unos segundos hacia el objetivo que desee traducir.

**NOTA:** Sólo se proporciona un diccionario de forma gratuita. Si desea diccionarios adicionales, deberá comprarlos por separado. En la lista. Seleccione el diccionario que desea instalar como diccionario complementario.

**NOTA:** Dependiendo del tamaño, el color, el brillo y el ángulo de las letras del texto que se desee traducir puede que exista alguna diferencia en la tasa de reconocimiento.



## Múltiples Usuarios

Puede agregar nuevos usuarios al tablet para permitirles configurar sus propios ajustes, utilizar su propio espacio de almacenamiento y tener sus propios privilegios de actualización de aplicaciones.



### NOTA:

- Sólo puede agregar un nuevo usuario cuando ha iniciado con el perfil de **Owner** (Dueño).
- Cada usuario puede configurar y utilizar sus propios datos o contenidos. Sin embargo, no pueden cambiar las configuraciones de otros usuarios (por ejemplo, configuración de la pantalla principal, configuración de sonido, etc.).
- Los usuarios comparten la batería, la memoria y el uso de datos con otros usuarios.
- Sólo el dueño de la tablet puede utilizar los menús relacionados con la tarjeta SD.
- Las configuraciones de idioma establecidas por un usuario se aplican a todos los demás.
- La alarma se activa a una hora determinada, independientemente del usuario que haya establecido la hora de la alarma.
- Eventos tales como una llamada entrante, un mensaje o un evento del calendario sólo son notificados al usuario correspondiente.
- Una vez que un usuario comienza a imprimir un documento utilizando Impresión Móvil, el trabajo de impresión continuará incluso si se cambia de usuario.
- La transferencia o descarga de datos, la reproducción multimedia y los servicios de comunicación se detienen cuando se cambia de usuario.

## Agregar un nuevo usuario en su tablet



- 1 En la pantalla principal, toque **App**  > **Ajustes**  > **Usuario** > **Agregar usuario**.
- 2 Se abrirá un asistente de configuración que lo guiará para configurar un nuevo usuario. Toque **Configurar ahora**.
  - Cuando inicie sesión en su tablet como nuevo usuario, debe seguir las instrucciones del asistente de configuración.
- 3 Ahora puede escoger un nombre de usuario cuando inicie sesión en su tablet.

## Para cambiar usuarios

- 1 Presione la **Tecla Encender/Bloquear**  para bloquear la pantalla de la tablet.
- 2 Presione la **Tecla Encender/Bloquear**  una vez más para encender la pantalla de la tablet.
- 3 Toque uno de los iconos de color en la parte inferior de la pantalla. Elija entre Owner (Dueño), Nuevo usuario o un usuario creado previamente.

## Alarma



### Establecer una alarma

- 1 En la pantalla principal, toque **Aplicaciones**  > Ficha **Aplicaciones** > **Reloj/Alarmas**  > .
- 2 Establezca la hora de la alarma que desee.
- 3 Establezca **Repetir, Posponer por, Vibración, Tono de alarma, Volumen de alarma, Aplicación de ejecución autom., Bloqueo de rompecabezas y Notas**.
- 4 Toque **Guardar**.



**NOTA:** Para cambiar los ajustes de alarma en la pantalla de lista de alarmas, toque la **Tecla Menú**  y seleccione **Ajustes**.

## Calculadora

### Uso de la calculadora



- 1 En la pantalla principal, toque **Aplicaciones**  > Ficha **Aplicaciones** > **Calculadora** .
- 2 Toque las teclas numéricas para insertar números.
- 3 Para cálculos simples, toque la función que desee realizar (**+**, **-**, **x** o **÷**) seguido de **=**.

#### NOTA:

- Para cálculos más complejos, toque la **Tecla Menú** , seleccione **Calculadora científica** y luego seleccione la función que desee.
- Para ver el historial de la calculadora, toque la **Tecla Menú**  > **Historial de los cálculos**.

## Calendario

### Adición de eventos al calendario

- 1 En la pantalla principal, toque **Aplicaciones**  > Ficha **Aplicaciones** > **Agenda** .
- 2 Toque el botón de la esquina superior izquierda para cambiar la vista de calendario (Día, Semana, Mes, Año, Agenda).
- 3 Toque la fecha en la que desea agregar un evento y toque .

- 4 Toque el campo **Nombre del evento** e introduzca el nombre del evento.
- 5 Toque el campo **Ubicación** e introduzca la ubicación. Compruebe la fecha e indique la hora a la que desea que empiece y finalice el evento.
- 6 Si desea añadir una nota al evento, toque el campo **Descripción** y escriba los detalles.
- 7 Si desea repetir la alarma, seleccione **REPETIR** y establezca **RECORDATORIOS** si es necesario.
- 8 Toque **Guardar** para guardar el evento en el calendario.







## Administrador de archivos

La aplicación Administrador de archivos le permite administrar archivos en su almacenamiento interno/externo.

### Para abrir la aplicación Administrador de archivos

- En la pantalla principal, toque **Aplicaciones**  > **Admin. de archivos** .

### Opciones del Administrador de archivos

-  : Le permite ejecutar QSlide.
-  : Le permite buscar archivos.
-  : Le permite crear una nueva carpeta.
-  : Le permite mover archivos y carpetas a otra ubicación.
-  : Le permite copiar varios archivos.
-  : Le e permite borrar archivos y carpetas.

Toque la **Tecla Menú**  para acceder a las siguientes opciones.





- **Clasificar por:** Le permite ordenar los archivos y carpetas por nombre, tamaño, fecha y tipo.
- **Ver por:** Le permite cambiar el modo de vista a Lista o Cuadrícula.

- **Compartir:** Le permite compartir archivos y carpetas con otras personas.
- **Comprimir:** Le permite comprimir archivos y carpetas en un archivo .zip.
- **Exhibir/Ocultar archivos ocultos:** Le permite mostrar los archivos ocultos u ocultarlos.
- **Salir:** Le permite salir de la aplicación.

## Grabador de voz

Utilice la grabadora de voz para grabar notas de voz u otros archivos de audio.

### Grabar sonido o voz

- 1 En la pantalla principal, toque **Aplicaciones**  > Ficha **Aplicaciones** > **Grabador de voz** .
- 2 Toque  para empezar la grabación.
- 3 Toque  para finalizar la grabación.
- 4 Toque  para escuchar la grabación.

**NOTA:** Toque  para acceder a su lista de grabaciones. Podrá escuchar las grabaciones guardadas. El tiempo de grabación disponible diferir de tiempo de grabación real.

### Enviar la grabación de voz

- 1 Una vez finalizada la grabación, puede enviar el clip de audio tocando .
- 2 Elija entre cualquiera de los métodos disponible de uso compartido.

## Administrador de tareas

Puede administrar sus aplicaciones por medio del Administrador de tareas. Puede comprobar fácilmente el número de aplicaciones que se están ejecutando actualmente y cerrar las que desee.

### Opciones del Administrador de tareas

- Toque **Detener** para detener aplicaciones individuales.
- Toque **Parar todo** para detener todas las aplicaciones que se están ejecutando actualmente.
- Toque la **Tecla Menú**  para acceder a **Ayuda**, **Ordenar por** y **Ajustes**.

## POLARIS Office 5

POLARIS Office 5 es una solución profesional de oficina móvil que permite a los usuarios ver varios tipos de documentos de de MS Office cómodamente, incluidos archivos de Word, Excel y PowerPoint, en cualquier momento y lugar a través de su dispositivo móvil.

### Para crear un documento nuevo

- 1 En la pantalla principal, toque **Aplicaciones**  > Ficha **Aplicaciones** > **POLARIS Office 5** .
- 2 Registre su dirección de correo electrónico en la página de registro.

**NOTA:** Puede tocar **Saltar** para ignorar la información de registro.

- 3 Toque  para iniciar un documento nuevo.
- 4 Toque un tipo de documento en la lista desplegable y luego seleccione una plantilla.

- 5 Introduzca el contenido en el documento con las herramientas de la parte superior de la pantalla y con el teclado en pantalla.
- 6 Cuando haya terminado de trabajar con un documento, toque  (en la esquina superior izquierda de la pantalla), y luego toque **Guardar** (o **Guardar como** para introducir un nuevo nombre de documento) para guardar.
- 7 Introduzca el nombre del documento y toque **Guardar**.

### Para ver y editar un documento en el dispositivo

Ahora puede ver y editar fácilmente muchos tipos de archivos diferentes, incluyendo documentos de Microsoft Office y Adobe PDF desde su dispositivo.

- 1 Abra **POLARIS Office 5** y busque un documento.
- 2 Toque el documento que quiere ver o editar.  
Al visualizar documentos con POLARIS Office 5, los objetos y el diseño son idénticos a los del documento original.
- 3 Para editar el documento, .

## Google+



Utilice esta aplicación para estar conectado con quien desee a través del servicio de red social de Google.

En la pantalla principal, toque **Aplicaciones**  > Ficha **Aplicaciones** > **Google+** .

**NOTA:** Dependiendo de su región y de su proveedor de servicios, es posible que esta aplicación no esté disponible.

## Búsqueda por voz

Utilice esta aplicación para buscar páginas Web por voz.

- 1 En la pantalla principal, toque **Aplicaciones**  > Ficha **Aplicaciones** > **Búsqueda por voz** .
- 2 Diga una palabra o una frase cuando se muestre **Hablar ahora** en la pantalla. Seleccione una de las palabras clave sugeridas que se muestran.

**NOTA:** Dependiendo de su región y de su proveedor de servicios, es posible que esta aplicación no esté disponible.

## Descargas

Utilice esta aplicación para ver qué archivos han sido descargados.







- En la pantalla principal, toque **Aplicaciones**  > Ficha **Aplicaciones** > **Descargas** .

## Internet

Utilice esta aplicación para navegar por Internet. Gracias al navegador podrá acceder rápidamente desde su tablet a un mundo a todo color de juegos, música, noticias, deporte, entretenimiento y mucho más, en cualquier lugar y sobre cualquier tema.

**NOTA:** Se aplicarán cargos adicionales cuando se conecte a estos servicios y descargue contenido. Compruebe los gastos de transmisión de datos con su proveedor de red.

En la pantalla principal, toque **Aplicaciones**  > Ficha **Aplicaciones** > **Internet** .

	Toque para regresar a la página previa.
	Toque para ir a la siguiente página a la que se haya conectado después de la página actual. Esto es lo contrario de lo que ocurre cuando toca la <b>Tecla Atrás</b>  , que le devuelve a la página anterior.
	Toque para acceder a la página de inicio.
	Toque para añadir una nueva pestaña.
	Toque para acceder a los favoritos.
	Toque para ejecutar QSlide.



Toque para cerrar la pestaña actual.



Toque para actualizar o detener la página actual.

## Abrir una página

- Para abrir una nueva página, toque  en la parte superior del navegador.
- Para ir a otra página, toque la pestaña en la parte superior de la pantalla para ver la página.

## Búsqueda por voz en la web



Toque el campo de dirección Web, toque , diga una palabra clave y seleccione una de las que se le sugieren.

**NOTA:** Dependiendo de su región y de su proveedor de servicios, es posible que esta función no esté disponible.



## Favoritos

Para abrir una página Web favorita, toque  en la barra de herramientas del navegador y seleccione una.

## Historial

Toque  en la barra de herramientas del navegador y seleccione la ficha **Último(s) acceso(s)** para abrir una página Web de la lista de páginas Web visitadas recientemente. Para borrar el historial, toque la **Tecla Menú**  > **Borrar el historial**.

## Usar QSlide

Utilice esta función para acceder a Internet sin cerrar la aplicación actual. Mientras visualiza el contenido en el navegador, toque . A continuación, puede buscar otra información en la tablet. Para ver el navegador en pantalla completa, toque .

## Chrome

Utilice Chrome para buscar información y navegar por páginas Web.

En la pantalla principal, toque **Aplicaciones**  > Ficha **Aplicaciones** > **Chrome** .

**NOTA:** Dependiendo de su región y su proveedor de servicios, es posible que esta aplicación no esté disponible.

## Ver páginas Web

Toque el campo de dirección Web e introduzca una dirección Web o un criterio de búsqueda.

## Abrir una página

- Para abrir una nueva página, toque  en la parte superior del navegador.
- Para ir a otra página, toque la pestaña en la parte superior de la pantalla para ver la página.

## Búsqueda por voz en la web

Toque en el campo de dirección, toque , diga una palabra clave y seleccione una de las que se le sugieren.

## Sincronizar con otros dispositivos

Sincronice las fichas abiertas y los favoritos para utilizarlos con Chrome en otro dispositivo después de haber iniciado sesión en la misma cuenta de Google.

Para ver las fichas abiertas en otros dispositivos, toque la **Tecla Menú**  > **Otros dispositivos**. Puede iniciar sesión en la misma cuenta de Google en todos los dispositivos. Seleccione la página Web que desee abrir.

## Agregar y ver marcadores

Para agregar un marcador, toque  en la barra de dirección URL.

Para abrir una página favorita, toque la **Tecla Menú**  > **Marcadores** y seleccionar la página deseada.

# Configuración

## Acceso al menú Ajustes

1 En la pantalla principal, toque **Aplicaciones**  > Ficha **Aplicaciones** > **Ajustes** .

O

En la pantalla principal, toque la **Tecla Menú**  > **Ajustes del sistema**.

2 Seleccione una categoría de ajustes y, a continuación, una opción.

## REDES INALÁMBRICAS



### Wi-Fi

**Wi-Fi** – Con esta opción se activa la función Wi-Fi para conectarse a las redes Wi-Fi disponibles.

#### SUGERENCIA Cómo obtener la dirección MAC

Para configurar una conexión en algunas redes inalámbricas con filtro MAC, tendrá que introducir la dirección MAC de la tablet en el router.

Puede encontrar la dirección MAC en la siguiente interfaz de usuario:

desde la pantalla principal, toque **Aplicaciones**  > **Ajustes**  > **Wi-Fi** > **Tecla Menú**  > **Wi-Fi avanzado** > **Dirección MAC**.

### Bluetooth

Active y desactive la funcionalidad inalámbrica Bluetooth.

### Uso de datos

Muestra el uso de los datos.

## Más...

Permite compartir carpetas con otros dispositivos a través de una conexión inalámbrica.

**Modo avión** – Permite establecer el modo avión. Al activar el Modo avión, se deshabilitarán todas las conexiones inalámbricas.

**Almacenamiento inalámbrico** – Permite administrar los archivos de la tablet en la computadora o copiar archivos de la computadora a la tablet sin conexión USB. Asegúrese de que la tablet y la computadora estén conectadas a la misma red. Luego, ingrese las direcciones web mostradas en su tablet en la barra de direcciones del navegador de su computadora.

**Miracast** – Puede reflejar la pantalla y el sonido de la tableta en la llave Miracast o en el televisor en forma inalámbrica.

**SmartShare Beam** – Permite recibir contenido multimedia de otros teléfonos o tablets LG a través de SmartShare Beam.

**VPN** – Muestra la lista de redes privadas virtuales (VPN) que se han configurado anteriormente. Permite agregar distintos tipos de VPN.

**NOTA:** Debe establecer un PIN de bloqueo de pantalla o una contraseña antes de poder usar el almacenamiento de credenciales.

## DISPOSITIVO

### Sonido

**Perfil de sonido** – Permite establecer el perfil de sonido a **Sonido**, **Solamente vibrar** o **Silencioso**.

**Volúmenes** – Puede administrar el sonido para **Notificaciones, Respuesta táctil de la tableta y sistema** y **Música, videos, juegos y otros medios**.

**Fuerza de vibración** – Establezca la fuerza de la vibración para llamadas y notificaciones.

**Sonido de notificaciones** – Le permite ajustar el tono de notificación predeterminado.

**Toque con sonido** – Permite configurar la tablet para que reproduzca un sonido cuando toque los botones, iconos u otros elementos en pantalla que reaccionan al toque.

**Bloqueo y desbloqueo con sonido** – Le permite configurar la tablet para que reproduzca un sonido al bloquear y desbloquear la pantalla.

**Vibrar al tocarlo** – Le permite establecer vibraciones para los toques de la pantalla de la tableta.

## Pantalla

### < Pantalla principal >

**Tema** – Establece el tema de la pantalla de su dispositivo.

**Fondo de pantalla** – Establece el fondo de pantalla que se usará en su pantalla principal.

**Efectos de la pantalla** – Establece el efecto cuando deslice para cambiar pantallas.

**Desplazar pantalla circularmente** – Seleccione para permitir desplazar la pantalla principal continuamente, eliminando la necesidad de desplazar en la dirección opuesta cuando llega al fin.

**Solo vista vertical** – Active esta opción para siempre mostrar la pantalla principal en la vista vertical.

**Copia de respaldo y restauración de pantalla** – Le permite realizar una copia de respaldo y restaurar las configuraciones y temas de aplicaciones y widgets.

**Do you know?** – Active esta opción para mostrar la página de ayuda Do you know? mostrar una panel adicional de la pantalla principal.

**Ayuda** – Muestra información sobre el funcionamiento de la pantalla principal.

## < Bloqueo de pantalla >

**Seleccionar bloqueo de pantalla** – Establece un tipo de bloqueo de pantalla para proteger la tablet.

**Efecto de pantalla** – Establece las opciones de efecto de pantalla.

**Animación del Clima** – Active esta opción para mostrar animaciones de clima para la ubicación actual o la ciudad principal establecida en Clima de acuerdo con las actualizaciones de datos.

**Fondo de pantalla** – Establece el fondo de pantalla de la pantalla de bloqueo. Selecciónelo de **Galería** o **Galería de fondos de pantalla**.

**Atajos** – Le permite cambiar los atajos en la pantalla de bloqueo de deslizar.

**Info. del propietario** – Active esta opción para mostrar el nombre del propietario en la pantalla de bloqueo. Toque  para introducir el texto que se mostrará como información del propietario.

**Solo vista vertical** – Active esta opción para siempre mostrar la pantalla de bloqueo en la vista vertical.

**Temporizador de bloqueo** – Establece el tiempo que transcurrirá hasta que la pantalla se bloquee automáticamente una vez se exceda el tiempo de espera.

**La tecla Encender/Apagar/Bloquear bloquea inmediatamente** – Active esta opción para bloquear la pantalla al instante cuando se presiona la Tecla Encender/Bloquear. Este ajuste anula el ajuste Temporizador de bloqueo.

### < Brillo >

Permite ajustar el brillo de la pantalla. Toque **Automático** para establecer que el brillo cambie automáticamente.

### < Límite de tiempo de pantalla >

Establece el límite de tiempo antes de que la pantalla se apaga.

### < Encender la pantalla >

Esta función le permite encender y apagar la pantalla. Toque el centro de la pantalla dos veces rápidamente para encenderla. Toque la Barra de estado, un área vacía en la pantalla principal o la pantalla de bloqueo dos veces rápidamente para apagar la pantalla. Para obtener mejores resultados, no mueva la tablet usando la al usar esta función.

### < Efecto al apagar la pantalla >

Establece el efecto que se usa al apagar la pantalla.

### < Pantalla giratoria >

Establece la orientación automática al rotar la tablet.

### < Protector de pantalla >

Toque el botón  para activar o desactivar la función. Activando la función le permite que se muestre el protector de pantalla cuando el teléfono está en espera mientras está en su base y/o en carga. Elija entre **Reloj, Colores, Foto en table y Marco de la foto.**

**NOTA:** La carga puede ser lenta mientras que el protector de pantalla está activado.

### < Tipo de fuente >

Cambia el tipo de fuente.

### < Tamaño de fuente >

Cambia el tamaño de fuente.

### < Pantalla inteligente >

Mantiene la pantalla encendida mientras el dispositivo detecta que sus ojos están mirando la pantalla.

### < Smart video >

Active esta opción para pausar el video cuando no detecte sus ojos mirando a la pantalla.

### < Teclas frontales >

Establezca las teclas táctiles frontales mostradas en la parte inferior de todas las pantallas. Establezca las teclas que se mostrarán, su posición en la barra y su aspecto. También puede seleccionar el tema y el fondo.

### < Corrección de la proporción de la pantalla >

Le permite cambiar la relación de aspecto de una aplicación descargada para corregir la distorsión de la pantalla.

### < Calibración del sensor de movimiento >

Le permite mejorar la precisión de la inclinación y la velocidad del sensor.

## Almacenamiento

**ALMACENAMIENTO INTERNO** – Muestra la cantidad total de espacio en la memoria del dispositivo y enumera qué tipo de datos están usando espacio.

**MICROSD** – Muestra la cantidad total de espacio en la memoria en la tarjeta microSD.

**Activar/Desactivar la MicroSD** – Activa y desactiva la tarjeta microSD de su tablet para que pueda acceder a los datos almacenados en ella, formatear la tarjeta o quitarla de forma segura. Este ajuste aparece atenuado si no hay ninguna tarjeta microSD instalada, si ya la ha desactivado o si ha activado la tarjeta microSD en su teléfono.

**Formatear la MicroSD** – Esta opción borra permanentemente todo el contenido de la tarjeta microSD y la prepara para usarla con la tablet.

## Batería

**INFORMACIÓN SOBRE LA BATERÍA** – Consulte cuánta alimentación de la batería se usa para las actividades del dispositivo. El nivel de batería se muestra en un porcentaje. También se muestra el tiempo de uso restante.

**Porcentaje de batería** – Muestra el porcentaje de la batería en la Barra de estado.

**Ahorro de batería** – Administra la batería para ahorrar energía con los elementos. Toque el botón  para activar esta función. Toque **Ahorro de energía** para las opciones siguientes.

- **Activar ahorro de energía:** Permite establecer que el ahorro de energía se encienda a cierto nivel de carga de la batería.
- **Sincronización automática:** Seleccione esta opción para desactivar la sincronización automática.
- **Wi-Fi:** Desactiva la conexión Wi-Fi si no está utilizando datos.
- **Bluetooth:** Desactiva el Bluetooth si no está conectado.
- **Vibrar al tocarlo:** Permite desactivar la respuesta al toque.
- **Brillo:** Permite ajustar el brillo.
- **Límite de tiempo de pantalla:** Ajusta el tiempo de espera de la pantalla.

**Consejos de Ahorro de energía** – Toque esta opción para consultar consejos sobre el ahorro de energía.

## Aplicaciones

Le permite ver detalles acerca de las aplicaciones instaladas en el teléfono, administrar los datos y hacer que se detengan. Toque las fichas **DESCARGADAS**, **EN EJECUCIÓN** o **TODOS** para ver la información sobre las aplicaciones instaladas.

## Deslice hacia lateral

La función Deslice hacia lateral (Slide Aside) le permite alternar rápidamente entre tres aplicaciones abiertas (o tareas) mediante el uso de un gesto de tres dedos. Para encender la función, toque el botón .

# PERSONAL

## Cuentas y sincronización

Permite que las aplicaciones sincronicen datos en un segundo plano, tanto si está trabajando con ellas como si no. Si desactiva **Sincronización automática de datos**, puede ahorrar batería y reducir (aunque no eliminar) el uso de datos.

## Usuario

**Nombre del perfil** – Le permite establecer el nombre del usuario actual.

**Apodo** – Le permite establecer el apodo de la tablet.

**Info. del propietario** – Active esta opción para mostrar el nombre del propietario en la pantalla de bloqueo. Toque  para introducir el texto que se mostrará como mensaje personal.

**Agregar usuario** – Le permite agregar nuevos usuarios a la tablet y usar la función de múltiples usuarios.

## Acceso a la ubicación

**Acceder a mi ubicación** – Permite a las aplicaciones que le han solicitado permiso usar la información de su ubicación.

**Satélites GPS** – Permite a las aplicaciones usar satélites GPS para determinar su ubicación con precisión a nivel de calle.

**Wi-Fi y localización de red móvil** – Permite que las aplicaciones pueda utilizar el servicio de ubicación de Google para determinar más rápido su ubicación. Los datos de ubicación anónimos se recopilarán y enviarán a Google.

## Seguridad

**Encriptar tablet** – Le permite encriptar datos en la tablet a efectos de seguridad. Se le solicitará que introduzca un PIN o contraseña para descifrar su tablet cada vez que lo encienda.

**Encriptar la tarjeta MicroSD** – Le permite encriptar datos en el tarjeta MicroSD para seguridad.

**Hacer visible la contraseña** – Muestra el último carácter de la contraseña oculta a medida que la escribe.

**Administradores de dispositivos** – Permite ver o desactivar administradores de tablets.

**Orígenes desconocidos** – Permite instalar aplicaciones distintas de Play Store.

**Revisar las aplicaciones** – Revisa las aplicaciones antes de instalarlas y avisa si pueden causar daños.

**Credenciales de confianza** – Muestra certificados de autenticación de confianza.

**Instalar desde el almacenamiento** – Permite instalar certificados encriptados.

**Borrar credenciales** – Elimina todos los certificados.

## Idioma y teclado

Utilice los ajustes de Idioma y teclado para seleccionar el idioma y la región del texto de la tablet y para configurar el teclado en pantalla, incluidas las palabras que ha añadido al diccionario.

## Copia de respaldo y restauración

**Copia de respaldo de datos** – Establezca este valor para hacer una copia de respaldo de sus ajustes y datos de aplicaciones en el servidor de Google.

**Cuenta de copia de respaldo** – Establezca la cuenta en la que desea realizar la copia de respaldo de los datos.

**Restauración automática** – Establezca esta opción para restaurar sus ajustes y datos de aplicación, cuando tenga que reinstalar las aplicaciones en el dispositivo.

**Servicio de copia de respaldo LG** – Realiza una copia de respaldo de toda la información del dispositivo y la restaura en caso de que se pierdan o se sustituyan los datos.

**Restaurar datos de fábrica** – Restablece los ajustes con los valores de fábrica y elimina todos sus datos. Si restablece la tablet de esta forma, se le solicitará que vuelva a introducir la misma información que la primera vez que inició Android.

# SISTEMA

## Fecha y hora

Utilice los ajustes de Fecha y hora para establecer cómo se muestran las fechas. También puede utilizar estos ajustes para establecer su propia hora y zona horaria en vez de obtener la hora actual de la red móvil.

## Accesibilidad

Utilice los ajustes de Accesibilidad para configurar cualquier complemento de accesibilidad que haya instalado en la tablet.

**NOTA:** Requiere complementos adicionales para poder seleccionarlo.

**TalkBack** – Le permite configurar la función TalkBack, que ayuda a las personas con deficiencia visual mediante la proporción de instrucciones orales. Toque el botón  situado en la esquina superior derecha de la pantalla para activarla. Toque **Ajustes** en la parte inferior de la pantalla para ajustar la configuración de TalkBack.

**Instalar scripts de Web** – Le permite habilitar (o deshabilitar) la instalación de código Web.

**Texto grande** – Marque esta opción para aumentar el tamaño del texto.



**Inversión de color** – Establece el contraste de color para ver mejor la pantalla. Toque el botón  en la esquina superior derecha de la pantalla para activarlo. Luego toque la pantalla y arrastre a través de la pantalla en cualquier dirección hasta que vea el color de contraste que desea usar.

**Gestos de ampliación** – Le permite acercar y alejar tocando la pantalla tres veces.

**Sombras** – Establezca la pantalla para que muestre una sombra en negro.

**Audio mono** – Marque esta opción para permitir que el sonido de los auriculares se enrute hacia los canales derecho e izquierdo. Para configurar manualmente la ruta del audio, mueva la barra de deslizamiento de la barra de audio mono.

**Toque prolongado** – Establece el retardo entre toque y mantener presionado (corto, medio o largo).

**Universal touch** – Toque el botón  para encender o apagar la función. Encendiendo la función le permite reemplazar las teclas de hardware con un tablero de toque universal . Toque el icono  para acceder a **Estado**, **Inicio**, **Bajar volumen**, **Subir volumen** y **Pinzar**. Dibuje una "C" en el tablero para mostrar automáticamente la pestaña Marcar. Dibuje una "M" en el tablero para mostrar automáticamente la aplicación de Mensajes. Dibuje una "W" en el tablero para iniciar automáticamente la aplicación de navegador.

**Pantalla giratoria** – Marque esta opción para permitir que el dispositivo gire la pantalla en función de su orientación (vertical u horizontal).

**Decir las contraseñas** – Marque esta opción para que pueda pronunciar sus contraseñas de inicio de sesión (en vez de escribirlas).

**Entrada táctil** – Le permite ingresar letras con cada toque del teclado LG.

**Acceso fácil** – Encendiendo esta función le permite activar una función de accesibilidad al tocar la **Tecla Inicio**  tres (3) veces. Elija entre **Mostrar todos**, **TalkBack**, **Inversión de color**, **Universal touch** y **Ajustes de accesibilidad**.

**Salida de síntesis de voz** – Ofrece una lectura audible del texto, por ejemplo, el contenido de mensajes de texto.

## Conexión a PC

**Tipo de conexión USB** – Abre un cuadro de diálogo para elegir el modo de conexión predeterminado al conectar su teléfono con una PC a través de un USB. Puede elegir entre las siguientes opciones: **Cargar tablet**, **Sincronización multimedia (MTP)**, **Software de LG** o **Enviar imágenes (PTP)**.

**Pregunte al conectar** – Se le pedirá que elija qué modo de conexión USB desea usar para conectarse a una PC.

**Ayuda** – Toque para obtener información de los diferentes tipos de conexiones USB.

**PC Suite** – Permite la conexión Wi-Fi para transferir música e imágenes entre la computadora y la tablet.

**On-Screen Phone** – Active esta opción para recibir la solicitud de conexión Wi-Fi desde On-Screen Phone.

**Ayuda** – Muestra información de ayuda para la función On-Screen Phone y PC Suite.

## Accesorio

**Quick Cover** – Active Quick Cover para encender o apagar la pantalla automáticamente.

**Almacenamiento USB** – Establece la función Plug & Pop para el almacenamiento USB. Active cada opción deseada para mostrar la aplicación en el panel de aplicaciones. Arrastre  para cambiar la ubicación de los iconos.

**Auricular** – Establece la función Plug & Pop para auriculares. Active cada opción deseada para mostrar la aplicación en el panel de aplicaciones. Arrastre  para cambiar la ubicación de los iconos.

**Base** – Establece la función Plug & Pop para la base. Active cada opción deseada para mostrar la aplicación en el panel de aplicaciones. Arrastre  para cambiar la ubicación de los iconos.

## Acerca del tablet

Puede ver la información legal y comprobar el estado de su dispositivo y su versión de software.

**Nombre del tablet** – Le permite establecer el nombre de la tablet.

**Centro de actualización** – Le permite comprobar las actualizaciones de software del sistema Android y otra información actual.

**Batería** – Le permite ver el estado de la batería, el nivel de la batería y la información de uso de la batería.

**Información del hardware** – Le permite ver el número de modelo, dirección IP, tiempo activo, CSN, dirección MAC de Wi-Fi y la dirección Bluetooth.

**Información de Software** – Le permite ver la versión de Android, versión de kernel, el número de compilación y la versión de software.

**Información legal** – Le permite ver el acuerdo de derechos de uso LG, aplicaciones, licencias de código abierto e informaciones legales de Google.

## Acerca de la copia de respaldo y restauración de los datos del dispositivo

Se recomienda crear y guardar regularmente un archivo de copia de respaldo en el medio de almacenamiento interno, especialmente antes de actualizar cualquier software. El mantenimiento de un archivo de copia de respaldo actualizado en la memoria de almacenamiento puede permitir recuperar los datos del dispositivo si lo pierde, se lo roban o resulta dañado por un problema imprevisto.

La aplicación LG Backup es compatible entre smartphones y tablets de LG, otro software o versiones diferentes de sistema operativo. Por eso, al comprar tablets y smartphones nuevos de LG, puede realizar una copia de respaldo de los datos que tenga en su dispositivo antiguo en el nuevo.

Si ha preconfigurado la aplicación LG Backup en sus smartphones y tablets, podrá realizar una copia de respaldo y restaurar la mayoría de los datos, incluidas las aplicaciones preinstaladas y descargadas, marcadores, entradas del calendario, contactos, ajustes de la pantalla principal y ajustes del sistema. También puede:

- Realizar una copia de respaldo manual de los datos del dispositivo.
- Planificar las copias de respaldo automáticas de los datos del dispositivo.
- Restaurar los datos del dispositivo.

**NOTA:** Tenga en cuenta que la aplicación LG Backup no copia los datos de usuario ni los datos multimedia (imágenes, video y música). Para hacer copias de respaldo de estos archivos, utilice Sincronización multimedia (MTP). Conecte su tablet a su computadora por medio de un cable USB y toque Sincronización multimedia (MTP).



**¡Aviso!** Para evitar que se apague el dispositivo de forma inesperada por falta de energía durante las operaciones de copia de seguridad o restauración, asegúrese de que la batería esté completamente cargada.

## Copia de respaldo de los datos de su tablet

- 1 En la pantalla principal, toque **Aplicaciones**  > Ficha **Aplicaciones** > **LG Backup**  > **Copia de respaldo**.
- 2 Active la casilla de verificación para realizar la copia de respaldo y toque **Siguiente**.
- 3 En la pantalla de ubicación de la copia de respaldo, toque **Almacenamiento interno** o **MicroSD** y luego toque **Siguiente**, seguido por **Iniciar**.
- 4 Cuando haya finalizado la copia de seguridad de los archivos seleccionados, se mostrará el mensaje **Copia de seguridad finalizada**.

## Programar copias de respaldo automáticas



También puede programar copias de respaldo automáticas de los datos de la tablet según sus ajustes de programación. Para hacerlo, realice los siguientes pasos:

- 1 En la pantalla principal, toque **Aplicaciones**  > Ficha **Aplicaciones** > **LG Backup**  > **Copia de respaldo programada**.
- 2 Toque **Ítems de la copia de respaldo** y seleccione la casilla que está junto al elemento del que quiera realizar la copia de respaldo.
- 3 Toque **Ubicación de la copia de respaldo** y luego toque **Almacenamiento interno** o **MicroSD**.

- 4 Configure la hora y un intervalo de repetición entre **Semanalmente**, **Cada dos semanas** o **Mensual** y toque **Listo**.
- 5 Toque el botón  al lado de la hora para activar las copias de respaldo automáticas.

## Restaurar datos de la tablet

**NOTA:** Todos los archivos que estén almacenados en la tablet se borrarán antes de que se restaure el archivo de copia de respaldo.

- 1 En la pantalla principal, toque **Aplicaciones**  > Ficha **Aplicaciones** > **LG Backup**  > **Restaurar**.
- 2 En la pantalla Restaurar, seleccione el archivo de copia de seguridad que contenga los datos que desea restaurar.
- 3 Active la casilla de verificación que está junto al elemento que desee restaurar y, a continuación, seleccione **Continuar** para restaurarlo en la tablet.

**NOTA:** Tenga en cuenta que los datos de la tableta se sobrescribirán con el contenido de la copia de respaldo.

- 4 Si el archivo de copia de seguridad está encriptado, escriba la contraseña que creó para encriptarlo.
- 5 Cuando haya finalizado la restauración de los archivos seleccionados, la tablet se reiniciará automáticamente.

**NOTA:** Puede establecer la opción de bloquear sus copias de respaldo para codificar los archivos para protección adicional.

En la pantalla principal de la aplicación LG Backup, toque la **Tecla Menú**  > **Establecer contraseña** e introduzca su contraseña y una pista en caso que olvide la contraseña. Una vez configurada una contraseña, tendrá que introducirla cada vez que desee crear una copia de respaldo/restaurar.

# Actualización de software de la tablet

## Actualización de software de la tablet

Esta opción le permite actualizar cómodamente el firmware de la tablet con la última versión desde Internet sin necesidad de visitar ningún centro de servicio. Para obtener más información sobre cómo usar esta función, visite: <http://www.lg.com>

El programa de actualización del firmware del dispositivo móvil requiere la atención del usuario durante todo el proceso de actualización. Antes de realizar alguna acción, asegúrese de entender todas las instrucciones y notas de cada paso. Si extrae el cable USB o la batería durante la actualización puede causar daños en la tablet.

## Actualización inalámbrica del software de Tablet LG

Esta función le permite actualizar cómodamente el software de la tablet a una nueva versión de forma inalámbrica sin tener que conectar un cable USB. Esta función sólo está disponible cuando LG pone la versión más reciente del firmware a disposición de su dispositivo. En primer lugar, debe comprobar la versión del software de la tablet:

En la pantalla principal, toque la **Tecla Menú**  > **Ajustes del sistema** > **Acerca del tablet** > **Información de Software**.

Para actualizar el software de la tablet, en la pantalla principal, toque la **Tecla Menú**  > **Ajustes del sistema** > **Acerca del tablet** > **Centro de actualización** > **Actualización de software** > **Comprobar ahora para actualizar**.

**NOTA:** LG se reserva el derecho de ofrecer actualizaciones de firmware únicamente para modelos seleccionados según lo estime oportuno, y no garantiza la disponibilidad de una versión actualizada del firmware para todos los modelos de tablets.

**NOTA:** Los datos personales, incluida la información sobre la cuenta de Google y cualquier otra cuenta, los datos y ajustes del sistema y de las aplicaciones, cualquier aplicación descargada y la licencia DRM podrían eliminarse en el proceso de actualización del software del dispositivo. Por tanto, LG le recomienda que realice una copia de seguridad de sus datos personales antes de actualizar el software de la tablet. LG no se responsabiliza de las posibles pérdidas de datos personales.

# Accesorios

Estos accesorios están disponibles para usarse con esta tablet. **(Los elementos que se describen a continuación pueden ser opcionales.)**

**Adaptador de viaje**

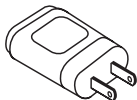

**Cable de datos**

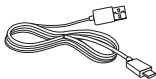

**Guía de inicio rápido**



## **NOTA:**

- Utilice siempre accesorios LG originales. Si no lo hace, la garantía puede quedar anulada.
- Los accesorios pueden variar en las distintas regiones.

# Resolución de problemas

En este capítulo se describen algunos problemas que se pueden producir cuando use la tablet. Para solucionar algunos de ellos, deberá llamar a su proveedor de servicios, aunque la mayoría de problemas podrá solucionarlos usted mismo.

Mensaje	Causas posibles	Soluciones posibles
No se pueden establecer aplicaciones.	El proveedor de servicios no admite la función o requiere registrarse.	Póngase en contacto con su proveedor de servicios.
Error al cargar	La batería no está cargada.	Cargue la batería.
	La temperatura exterior es demasiado alta o baja.	Asegúrese de que la tablet se carga a temperatura normal.
	Problema de contacto	Compruebe la conexión del cargador a la tablet.
	No hay tensión	Enchufe el cargador en una toma distinta.
	Cargador defectuoso	Cambie el cargador.
	Cargador erróneo	Utilice solo accesorios de LG originales.

<b>Mensaje</b>	<b>Causas posibles</b>	<b>Soluciones posibles</b>
No se pueden recibir/enviar fotos	Memoria llena	Borre algunas imágenes de la tablet.
Los archivos no se abren	Formato de archivo no compatible	Compruebe los formatos de archivo admitidos.
Sin sonido	Modo de vibración	Compruebe el estado de configuración del menú de sonido para asegurarse de que no está en modo silencio o de vibración.
El dispositivo se bloquea	Problema de software intermitente	Intente actualizar el software a través del sitio Web.

# Para su seguridad

## Información importante

Esta guía del usuario contiene información importante sobre el uso y funcionamiento de esta tableta. Lea toda la información con detenimiento para lograr un desempeño óptimo y para evitar cualquier daño o uso incorrecto de la tableta. Cualquier cambio o modificación no expresamente aprobados en esta guía del usuario podría anular la garantía de este equipo.

## Antes de comenzar

### Indicaciones de seguridad

#### ADVERTENCIA

##### Aviso de cambio de batería

- Por su seguridad, no extraiga la batería incorporada en el producto. Si necesita sustituir la batería, lleve el dispositivo al proveedor o punto de servicio autorizado más cercano de LG Electronics para obtener asistencia.
- La batería de ión-litio es un componente peligroso que puede causar lesiones.
- El cambio de batería realizado por profesionales no calificados puede causar daños en su dispositivo.

#### ¡ADVERTENCIA!

Para reducir la posibilidad de sufrir descargas eléctricas, no exponga el producto a áreas de mucha humedad, como el baño o una piscina.

Mantenga la tableta lejos del calor. Nunca almacene la tableta en un entorno donde pueda quedar expuesto a temperaturas bajo 0 °C o sobre 40 °C como en exteriores durante tormentas de nieve o dentro del auto en días calurosos. La exposición al frío o calor excesivos causará mal funcionamiento, daños y posiblemente fallas permanentes. Sea cuidadoso al usar su tableta cerca de otros dispositivos electrónicos. Las emisiones de radiofrecuencia de la tableta pueden afectar los equipos electrónicos cercanos que no estén adecuadamente blindados. Debe consultar con los fabricantes de cualquier dispositivo médico personal, como sería el caso de marcapasos o audífonos para determinar si son susceptibles de recibir interferencia de la tableta.

Apague la tableta cuando esté en instalaciones médicas o gasolineras. Nunca coloque la tableta en un microondas, ya que esto haría estallar la batería.

### **Importante**

Antes de usar tableta, lea la INFORMACIÓN DE SEGURIDAD DE LA ASOCIACIÓN DE LA INDUSTRIA DE LAS TELECOMUNICACIONES (TIA, por sus siglas en inglés).

## **Información de seguridad**

Lea estas sencillas instrucciones. Romper las reglas puede ser ilegal o peligroso.

Esta guía del usuario ofrece información detallada adicional.

- No use nunca una batería no aprobada que pueda dañar la tableta o la batería, o incluso causar que estalle.
- Nunca coloque la tableta dentro de un horno microondas porque la batería estallará.

- No deseche la batería cerca del fuego o con materiales peligrosos o inflamables.
- Asegúrese de que la batería no entre en contacto con elementos punzantes, como los dientes o las garras de un animal. Podría causar un incendio.
- Almacene la batería en un sitio alejado del alcance de los niños.
- Tenga cuidado para que los niños no traguen partes de la tableta, como los conectores de goma (como un auricular, las partes que se conectan a la tableta, etc.). Esto podría causar asfixia o ahogo.
- Desconecte el conector y el cargador del tomacorriente cuando la tableta indique que la batería está completamente cargada, porque puede provocar descargas eléctricas o incendios.
- Cuando se encuentre en el auto, no deje la tableta ni instale un kit manos libres cerca de una bolsa de aire. Si el equipo inalábrico está mal instalado, puede resultar gravemente lesionado al activarse la bolsa de aire.
- No use la tableta mientras conduce.
- No use la tableta en áreas donde esté prohibido hacerlo. (Por ejemplo: en aviones).
- No exponga el cargador de baterías o el adaptador a la luz directa del sol, ni lo utilice en sitios con elevada humedad, como por ejemplo el baño.
- Nunca almacene la tableta a temperaturas inferiores a  $-20\text{ }^{\circ}\text{C}$  o superiores a  $50\text{ }^{\circ}\text{C}$
- No use sustancias químicas fuertes (como alcohol, benceno, solventes, etc.) o detergentes para limpiar la tableta. Podría causar un incendio.
- No deje caer la tableta, ni lo golpee o agite fuertemente. Tales acciones pueden dañar las tarjetas de circuitos internos de la tableta.
- No use la tableta en áreas altamente explosivas, ya que puede generar chispas.

- No dañe el cable de alimentación doblándolo, retorciéndolo, tirándolo o calentándolo. No use el conector si está suelto, ya que esto puede ocasionar incendios o descargas eléctricas.
- No manipule la tableta con las manos húmedas cuando se esté cargando. Esto puede provocar descargas eléctricas o dañar gravemente la tableta.
- No desarme la tableta.
- Solo use las baterías y los cargadores provistos por LG. Esta garantía no se aplica a los productos proporcionados por otros proveedores.
- Solo personal autorizado debe darle servicio a la tableta y sus accesorios. La instalación o servicio pueden ocasionar accidentes y en consecuencia invalidar la garantía.
- Use con precaución los accesorios como los auriculares o audífonos, asegurando que los cables están conectados correctamente y que no toquen la antena innecesariamente.

## Información de la FCC sobre la exposición a las radiofrecuencias

### ¡ADVERTENCIA!

Lea esta información antes de hacer funcionar la tableta.

En agosto de 1996 la Comisión Federal de Comunicaciones (FCC) de los Estados Unidos, con su acción en el informe y orden FCC 96-326, adoptó una norma de seguridad actualizada para la exposición humana a la energía electromagnética de radiofrecuencias (RF) que emiten los transmisores regulados por la FCC. Esos lineamientos son coherentes con la norma de seguridad establecida previamente por las normas tanto de los EE.UU. como internacionales.

El valor de SAR más elevado para este modelo de tableta probado por FCC para su uso en el cuerpo es de 1,02 W/kg.

El diseño de esta tableta cumple con los lineamientos de la FCC y normas internacionales.

## Precaución

Use solo la antena suministrada. El uso de antenas no autorizadas o modificaciones no autorizadas puede afectar funcionamiento de la conexión inalámbrica, dañar a la tableta, anular su garantía o dar como resultado una violación de los reglamentos de la FCC.

No utilice la tableta con una antena dañada.

Una antena dañada en contacto con la piel puede producir quemaduras. Comuníquese con su distribuidor local para obtener un reemplazo de antena.

## Efectos en el cuerpo

Este dispositivo fue probado para el funcionamiento típico de uso en el cuerpo, manteniendo una distancia de 0 cm (0 pulgadas) entre el cuerpo del usuario y la parte posterior de la tableta. Para cumplir con los requisitos de exposición a RF de los estándares de la FCC, debe mantenerse una distancia mínima de 0 cm (0 pulgadas) entre el cuerpo del usuario y la parte posterior de la tableta.

No deben utilizarse clips para cinturón, fundas y accesorios similares que tengan componentes metálicos.

Es posible que los accesorios que se usen cerca del cuerpo, sin mantener una distancia de 0 cm (0 pulgadas) entre el cuerpo del usuario y la parte posterior de la tableta y que no hayan sido probados para el funcionamiento típico de uso en el cuerpo, no cumplan con los límites de exposición a RF de la FCC, y deben evitarse.

## **Antena externa montada sobre el vehículo (opcional, en caso de estar disponible)**

Debe mantener una distancia mínima de 20 cm (8 pulgadas) entre el usuario o transeúnte y la antena externa montada sobre el vehículo para cumplir con los requisitos de exposición a RF de la FCC.

Para obtener más información sobre la exposición a RF, visite el sitio web de la FCC en [www.fcc.gov](http://www.fcc.gov)

## **Cumplimiento de clase B según el artículo 15 de la FCC**

Este dispositivo y sus accesorios cumplen con el artículo 15 de los reglamentos de la FCC.

El funcionamiento está sujeto a las siguientes condiciones: (1) Este dispositivo y sus accesorios no pueden causar interferencia dañina y (2) este dispositivo y sus accesorios deben aceptar cualquier interferencia que reciban, incluida la que provoque un funcionamiento no deseado.

## **Precauciones para la batería**

- No la desarme
- No le provoque un corto circuito.
- No la exponga a altas temperaturas, sobre 60 °C (140 °F).
- No la incinere.

## Desecho de la batería

- Deseche la batería correctamente o llévela a su proveedor de servicios inalámbricos para que sea reciclada.
- No deseche la batería cerca del fuego o con materiales peligrosos o inflamables.

## Precauciones para el adaptador (cargador)

- El uso del cargador de batería incorrecto podría dañar su tableta y anular la garantía.
- El adaptador o cargador de baterías está diseñado solo para el uso en interiores.
- No exponga el cargador de baterías o el adaptador a la luz directa del sol, ni lo utilice en sitios con elevada humedad, como, por ejemplo, el baño.

## Precauciones con la batería

- No desarme, abra, aplaste, doble, deforme, perforo ni ralle la batería.
- No modifique ni vuelva a armar la batería, no intente introducirle objetos extraños, no la sumerja ni exponga al agua u otros líquidos, no la exponga al fuego, explosión u otro peligro.
- Solo use la batería para el sistema especificado.
- Sólo use la batería con un sistema de carga que haya sido certificado con el sistema en función de este estándar. El uso de una batería o un cargador no calificado puede presentar peligro de incendio, explosión, escape u otro riesgo.
- No le provoque un cortocircuito a la batería ni permita que objetos metálicos conductores entren en contacto con los terminales de la batería.

- Sólo reemplace la batería con otra que haya sido certificada con el sistema según este estándar, IEEE-Std-1725-200x. El uso de una batería no calificada puede presentar peligro de incendio, explosión, escape u otro riesgo.
- Deseche de inmediato las baterías usadas conforme las regulaciones locales.
- Si los niños usan la batería, se les debe supervisar.
- Evite dejar caer la tableta o la batería. Si la tableta o la batería se cae, en especial en una superficie rígida, y el usuario sospecha que se han ocasionado daños, lleve la tableta o la batería a un centro de servicio para revisión.
- El uso inadecuado de la batería puede resultar en un incendio, una explosión u otro peligro.
- El manual del usuario de los dispositivos host que utilizan un puerto USB como fuente de carga debe incluir una declaración en la que se mencione que la tableta solo debe conectarse a productos que tienen el logotipo USB-IF o que completaron el programa de conformidad USB-IF.

## Evite daños en el oído

- Los daños en los oídos pueden ocurrir debido a la constante exposición a sonidos demasiado fuertes. Por lo tanto, recomendamos que no encienda o apague la tableta cerca del oído. También recomendamos que la música y el nivel de volumen sean razonables.
- Si escucha música, asegúrese de que el nivel de volumen sea adecuado, de modo que esté consciente de lo que ocurre a su alrededor. Esto es particularmente importante cuando intenta cruzar una calle.

# Indicaciones de seguridad

## Información de seguridad de TIA

Se incluye información de seguridad completa sobre las tabletas de TIA (Asociación de la industria de las telecomunicaciones).

Para obtener la certificación de la CTIA, es obligatorio incluir en el manual del usuario el texto referente a marcapasos, audífonos y otros dispositivos médicos. Se recomienda el uso del lenguaje restante de la TIA cuando resulte pertinente.

## Exposición a las señales de radiofrecuencia

Su tableta es un transmisor y receptor de radio de baja energía. Cuando está encendido, recibe y también envía señales de radiofrecuencia (RF).

En agosto de 1 996 la Comisión federal de comunicaciones (FCC) de los EE. UU. adoptó lineamientos de exposición a RF con niveles de seguridad para las tabletas. Esos lineamientos se corresponden con la norma de seguridad establecida previamente por los organismos de normas tanto de los EE. UU. como internacionales:

ANSI C95.1 (1 992) \*

Informe NCRP 86 (1 986)

ICNIRP (1 996)

Estos estándares se basaron en evaluaciones amplias y periódicas de la literatura científica pertinente. Por ejemplo, más de 120 científicos, ingenieros y médicos de universidades, instituciones de salud gubernamentales y la industria analizaron el corpus de investigación disponible para desarrollar el estándar ANSI (C95.1).

\* Instituto de estándares nacionales de los EE.UU., Consejo nacional para las mediciones y la protección contra la radiación, Comisión internacional de protección contra la radiación no ionizante.

El diseño de su tableta cumple los lineamientos de la FCC (y esas normas internacionales).

## Cuidado de la antena

Utilice solamente la antena incluida o una antena de reemplazo aprobada. Las antenas, modificaciones o accesorios no autorizados pueden dañar la tableta y violar los reglamentos de la FCC.

## Sugerencias para obtener un funcionamiento más eficiente

Para que su tableta funcione con la máxima eficiencia:

- No toque la antena innecesariamente cuando esté usando la tableta.

## Manejo

Compruebe las leyes y los reglamentos referidos al uso de tabletas en las áreas donde maneja. Obedezca siempre estos reglamentos. Además, si usa la tableta mientras maneja, asegúrese de lo siguiente:

- Preste toda su atención al manejo; manejar con seguridad es su primera responsabilidad.
- Use la operación de manos libres, si la tiene.
- Salga del camino y estacionese antes de hacer o recibir una llamada si las condiciones de manejo así lo demandan.

## Dispositivos electrónicos

La mayoría del equipo electrónico moderno está blindado contra las señales de RF.

Sin embargo, algunos equipos electrónicos pueden no estar blindados contra las señales de RF de su tableta.

## Marcapasos

La Asociación de fabricantes del sector de la salud recomienda mantener al menos quince (15) centímetros, o seis (6) pulgadas de distancia entre tabletas y el marcapasos, para evitar posibles interferencias entre ambos. Estos consejos son coherentes con las investigaciones independientes y las recomendaciones basadas en la investigación en tecnología inalámbrica.

Las personas con marcapasos deben:

- Mantener SIEMPRE a la tableta al menos a quince centímetros (seis pulgadas) del marcapasos cuando la tableta esté encendida.
- No deben llevar la tableta en un bolsillo de la camisa.
- Deben usar el oído opuesto al marcapasos para reducir la posibilidad de interferencia.
- Si tiene cualquier motivo para sospechar que está ocurriendo una interferencia, apague la tableta inmediatamente.

## Audífonos

Es posible que algunos tabletas digitales interfieran con algunos audífonos. En caso de tal interferencia, recomendamos que se comuniquen con el proveedor de servicios.

## Otros dispositivos médicos

Si usa cualquier otro dispositivo médico personal, consulte al fabricante de dicho dispositivo para saber si está adecuadamente blindado contra la energía de RF externa. Su médico puede ayudarlo a obtener esta información.

## Centros de atención médica

Apague la tableta cuando se encuentre en instalaciones de atención médica siempre que haya letreros que lo soliciten. Los hospitales o las instalaciones de atención médica pueden emplear equipos que podrían ser sensibles a la energía de RF externa.

## Vehículos

Las señales de RF pueden afectar a los sistemas electrónicos mal instalados o blindados de manera inadecuada en los vehículos automotores.

Compruebe con el fabricante o con su representante respecto de su vehículo.

También debe consultar al fabricante si existe algún equipo que se le haya agregado a su vehículo.

## Instalaciones con letreros

Apague la tableta en cualquier instalación donde haya letreros que lo soliciten.

## Aviones

Los reglamentos de la FCC prohíben el uso de tableta en el aire. Apague la tableta antes de abordar un avión.

## Áreas de explosivos

Para evitar la interferencia con operaciones de cargas explosivas, apague la tableta cuando esté en un "área de explosiones" o en áreas con letreros que indiquen: "Apague las radios de dos vías". Obedezca todos los letreros e instrucciones.

## Atmósfera potencialmente explosiva

Apague la tableta cuando esté en un área con una atmósfera potencialmente explosiva y obedezca todos los letreros e instrucciones.

En esos lugares, las chispas podrían ocasionar una explosión o un incendio y, como consecuencia, lesiones o incluso la muerte.

Por lo general, las áreas con una atmósfera potencialmente explosiva están claramente marcadas, pero no siempre. Entre las áreas potencialmente peligrosas están las siguientes:

Áreas de abastecimiento de combustible (como las gasolineras), áreas bajo cubierta en embarcaciones, instalaciones para transferencia o almacenamiento de productos químicos, vehículos que usan gas de petróleo licuado (como propano o butano), áreas donde el aire contiene sustancias o partículas químicas (como granos, polvo o polvillos metálicos) y cualquier otra área donde normalmente se le indicaría que apague el motor del vehículo.

## Para vehículos equipados con bolsas de aire

Las bolsas de aire se inflan con gran fuerza. No coloque objetos en el área que está sobre la bolsa de aire o donde se activa, incluidos los equipos inalámbricos, ya sean instalados o portátiles.

Pueden producirse lesiones graves si el equipo inalámbrico está mal instalado en el auto cuando se infla la bolsa de aire.

## Información de seguridad

Lea y revise la siguiente información para usar la tableta de manera segura y adecuada, y para evitar daños.

Además, después de leer la guía del usuario, manténgala siempre en un lugar accesible.

## Seguridad del cargador, el adaptador y la batería

- El cargador y el adaptador están diseñados solo para ser usados en interiores.
- Deseche la batería correctamente o llévela a su proveedor de servicios inalámbricos para que sea reciclada.
- La batería no necesita estar totalmente descargada para cargarse.
- Use solo cargadores aprobados por LG y fabricados específicamente para el modelo de la tableta, ya que están diseñados para maximizar la vida útil de la batería.
- No la desarme ni le provoque un cortocircuito.
- Mantenga limpios los contactos metálicos de la batería.
- Reemplace la batería cuando ya no tenga un desempeño aceptable. La batería puede recargarse varios cientos de veces antes de necesitar ser reemplazada. Si necesita reemplazar la batería, solicite asesoramiento al distribuidor o al centro de servicio técnico autorizado de LG Electronics más cercano a su domicilio.
- Cargue la batería después de períodos prolongados sin usarla para maximizar su vida útil.
- La vida útil de la batería dependerá de los patrones de uso y las condiciones medioambientales.

- El uso intensivo de la luz de fondo, el navegador y la conectividad de datos en paquete afectan la vida útil de la batería y los tiempos de conversación y espera.
- La función de autoprotección interrumpe el funcionamiento de la tableta cuando se encuentra en un estado anormal. En este caso, extraiga la batería de la tableta, vuelva a instalarla y encienda la tableta.

## **Peligros de explosión, descargas eléctricas e incendio**

- No coloque la tableta en un lugar expuesto a exceso de polvo, y mantenga la distancia mínima necesaria entre el cable de alimentación y las fuentes de calor.
- Desenchufe el cable de alimentación antes de limpiar la tableta y limpie el conector de alimentación siempre que esté sucio.
- Al usar el conector de alimentación, asegúrese de que esté conectado firmemente. De lo contrario, puede sobrecalentarse y provocar un incendio.
- Si se coloca la tableta en un bolsillo o bolso sin cubrir el receptáculo (clavija del conector de alimentación), los artículos metálicos (como las monedas, clips o bolígrafos) pueden provocar un cortocircuito. Siempre cubra el receptáculo cuando no se esté usando.
- No le provoque un corto circuito a la batería. Los elementos metálicos como monedas, clips o bolígrafos en el bolsillo o bolso, al moverse, pueden causar un cortocircuito en las terminales + y - de la batería (las tiras de metal de la batería). El cortocircuito de las terminales podría dañar la batería y ocasionar una explosión.

## Aviso general

- Usar una batería dañada o introducirla en la boca puede causar graves lesiones.
- No coloque la tableta en la proximidad de elementos con componentes magnéticos, como tarjetas de crédito, tarjetas telefónicas, libretas de banco o boletos de metro. El magnetismo de la tableta puede dañar los datos almacenados en la cinta magnética.
- Cuando la tableta no se use durante mucho tiempo, almacénelo en un lugar seguro con el cable de alimentación desconectado.
- Usar la tableta cerca de un equipo receptor (como un televisor o radio) puede provocar interferencia.
- No use la tableta si la antena está dañada. Si una antena dañada toca la piel, puede causar una ligera quemadura. Comuníquese con un Centro de servicio autorizado LG para que reemplacen la antena dañada.
- No sumerja la tableta en agua. Si esto ocurre, apáguelo de inmediato y extraiga la batería. Si la tableta no funciona, llévelo a un Centro de servicio autorizado LG.
- La fuente de alimentación contiene elementos que pueden ser dañinos para la salud, si los componentes se manipulan directamente. Si esto ocurre, recomendamos lavarse las manos inmediatamente.
- No pinte la tableta.
- Los datos guardados en la tableta se pueden borrar al utilizarlo de manera incorrecta, al reparar el hardware o al actualizar el software. Realice una copia de seguridad de los números de tableta importantes (también podrían borrarse los tonos, mensajes de texto o de voz, imágenes y videos). El fabricante no se hace responsable de los daños ocasionados por la pérdida de datos.

- Cuando esté en lugares públicos, puede establecer el tono en vibración para no molestar a otras personas.
- No encienda ni apague la tableta cerca del oído.
- Las reparaciones cubiertas por la garantía, según lo considere LG, pueden incluir piezas de repuesto o paneles que sean nuevos o reacondicionados, siempre que cuenten con la misma funcionalidad que las piezas que se reemplazarán.

### Temperatura ambiente

Utilice la tableta a temperaturas entre 0 °C y 40 °C, si es posible. La exposición de su tableta a temperaturas extremadamente altas o bajas puede resultar en daños, o incluso explosiones.

### Cómo actualizar su tableta

Acceda a las últimas versiones de firmware y a nuevas funciones y características del software.

- **Actualice su tableta sin una PC. Seleccione Centro de actualización > Actualización de software.** 
- **Actualice su tableta conectándola a la PC.**

Para obtener más información sobre esta función, visite

**<http://update.lgmobile.com>** o **<http://www.lg.com/common/index.jsp>**  
seleccione país e idioma.

### Información sobre seguridad y normativas

Para ver información sobre seguridad y normativas, toque **Ajustes > ficha Acerca del tablet > Reglamentación y Seguridad.**



