



Manual de Instruções

LCD - DTV

32/42/47/55SL80YD

LED LCD - DTV

32/42/47/55SL90QD

O modelo e número de série estão na etiqueta traseira do aparelho. Anote aqui as informações solicitadas e guarde esse guia e a nota fiscal como documentos permanentes da sua compra.

Data da compra: _____

Loja/Depart.: _____

Modelo: _____

Nº de série: _____

PARA OBTER MÁXIMA QUALIDADE DE IMAGEM SEM DISTORÇÃO, É NECESSÁRIO SINAL DIGITAL DE ALTA QUALIDADE EM FORMATO WIDESCREEN.

Antes de ligar seu aparelho, por favor, leia cuidadosamente este guia e mantenha-o para futuras referências. Desenhos e Especificações estão sujeitas a mudanças sem prévio aviso.

IMPORTANTE

Antes de ligar (TVs LCD), posicione a **CHAVE SELETORA** na posição **ON**.

Nota: Para mais detalhes consulte a seção "Painéis" no manual de instrução.

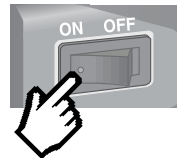

SAC serviço de atendimento ao consumidor

4004 5400 Capitais e Regiões Metropolitanas

***0800 707 5454** Demais localidades

*Somente chamadas originadas de telefone fixo

WWW.LGE.COM.BR

EM CASO DE DÚVIDA, CONSULTE NOSSO SAC

Índice

Informações Gerais	02-04
Iniciando	05-09
Controle Remoto	10-11
Ajustes Iniciais	12-13
Ligando a TV	12
Configurações Iniciais	12
Menu Rápido - Q.MENU	12-13
Menu INFO	13
Menu de Ajustes	14-22
Menu CONFIGURAÇÕES	14-15
Menu IMAGEM	15-18
Menu ÁUDIO.....	18-19
Menu HORA	19-20
Menu OPÇÕES	20-21
Menu BLOQUEIO	21-22
Funções Especiais	23-24
Guia de Programação Eletrônica (EPG)	25
BLUETOOTH	26-28
Função TIME MACHINE	29-33
MULTIMÍDIA	34-38
Resolvendo Problemas	39
Especificações Técnicas	40
Funções Avançadas	41-43
Certificado de Garantia	44

Apresentação

Prezado Consumidor,

Parabéns e bem-vindo à Família LG, você está levando para sua casa um produto de alta tecnologia e de fácil operação. Usufrua de todos os recursos lendo atentamente este manual e seguindo as orientações aqui descritas. Se ainda surgirem dúvidas fale conosco. O nosso número de atendimento está na capa deste manual.

Meio Ambiente

Somos uma empresa preocupada com o meio ambiente. O nosso compromisso é promover o aprimoramento contínuo, procurando desenvolver produtos com o máximo de materiais recicláveis. A sua consciência ambiental também é importante, destine esses materiais de forma adequada. Siga as dicas abaixo e colabore com o meio ambiente:

1. Manuais e Embalagens:

Os materiais utilizados nas embalagens (manuais, caixas de papelão, plásticos, sacos e calços de EPS - isopor) dos produtos LG são 100% recicláveis. Procure fazer esse descarte preferencialmente destinados a recicladores especializados.

2. Pilhas e Baterias:

As pilhas e baterias fornecidas podem ser descartadas direto no lixo doméstico (Conama nº 257 de 07/1999 e 263 de 11/99).

3. Produto:

No fim de sua vida útil destine corretamente materiais perigosos de nossos produtos (cinescópios, compressores, etc), encaminhando-os às companhias especializadas em reciclagem. Não queime e nem jogue em lixo doméstico.

Instruções de Segurança



CUIDADO

RISCO DE CHOQUE
ELÉTRICO. NÃO ABRA.



CUIDADO: PARA REDUZIR O RISCO DE CHOQUE ELÉTRICO, NÃO REMOVA A TAMPA TRASEIRA. NÃO INSIRA OBJETOS DENTRO DO APARELHO. NÃO EXISTEM PEÇAS PARA AJUSTE PELO USUÁRIO. ENCAMINHE-O AO SERVIÇO TÉCNICO AUTORIZADO

Símbolos gráficos:



indica a presença de alta voltagem no interior do aparelho e que qualquer contato com partes internas deste produto é perigoso.



alerta o usuário quanto a existência de instruções importantes no manual que acompanha este produto referente a operação e manutenção.

Fonte de Alimentação

O aparelho deverá funcionar somente com o tipo de alimentação indicada na etiqueta. Se você não tem certeza do tipo de rede elétrica da sua residência, contate o revendedor ou a companhia de energia local.

Instruções de Instalação

1. Não exponha o produto sob luz solar direta, ou próximo a fontes de calor, como aquecedores, fornos e similares.
2. Não utilize o produto em lugares úmidos, como banheiros ou qualquer lugar sujeito à água.
3. O aparelho não deve ficar exposto à gotejamento ou esguicho, e nenhum objeto com líquidos deverá ser posto sobre ele.
4. Não use água para limpeza do produto. Isto pode causar danos ao produto ou causar choque elétrico.
5. Em caso de fumaça ou cheiro estranho vindo do aparelho, desligue-o e desconecte-o da tomada e contate o revendedor local ou posto de assistência autorizado.
6. Não tente consertar o produto por conta própria. Contate o revendedor local ou o posto de assistência autorizado.
7. Durante tempestades com raios, desconecte o aparelho da tomada e não toque no cabo da antena.

8. Dobre a ponta da antena entre os lados interno e externo do prédio, para evitar o fluxo da água da chuva.
9. Não coloque nenhum objeto nas fendas de ventilação do aparelho.
10. Não coloque objetos pesados sobre o produto.
11. O fio terra deverá estar conectado.
 - Se o fio terra não estiver conectado, pode ocorrer perigo de choque elétrico, causado pela fuga de energia.
 - Se o método de aterramento não for possível, um circuito paralelo com disjuntor deverá ser empregado e instalado por pessoal qualificado.
 - Não conecte o fio terra aos cabos de telefone.

Notas

- Não toque no cabo de força com as mãos molhadas, há risco de choque elétrico.
- Desconecte as conexões principais (exemplo: antena, dvd ou outro aparelho) antes de mover o produto.
- Não coloque o produto em uma instalação embutida como uma estante de livros ou prateleira. Fique atento à distância mínima permitida para uma boa ventilação.
- Quando o produto for instalado em uma mesa, tenha cuidado para não colocá-lo nas extremidades da mesma. Isto pode ocasionar queda e causar acidentes.

- Não instale antena externa próxima a linhas de energia. Isto pode causar choque elétrico.
- Evite puxar o cabo de força da tomada. Sempre desconecte-o pelo plugue.
- Assegure-se de que o cabo de força não esteja próximo de qualquer objeto quente como um aquecedor. Isto pode causar incêndio ou choque elétrico.
- Evite utilizar o aparelho quando o cabo, a tomada ou a conexão da saída de força estiver solta. Isto pode causar incêndio ou choque elétrico.
- Desconecte o produto da tomada antes de limpar. Não use limpadores líquidos ou à base de aerossol. Isto pode causar danos ao produto ou choque elétrico.
- Entre em contato com o Posto de Assistência Técnica Autorizada uma vez ao ano para limpar as partes internas do produto. O acúmulo de poeira pode causar falha mecânica.
- Em relação à saúde, o posicionamento dos espectadores muito perto da tela pode causar cansaço visual, irritação nos olhos, lacrimejamento e até dores de cabeça e no pescoço. Por este motivo, procure usar sempre o bom senso, evitando esses problemas, ao manter uma distância apropriada da tela.
- Desconecte o produto da tomada quando o mesmo permanecer fora de uso por longos períodos.

Compatibilidades

Seu aparelho é compatível com:



Para TVs LCD

Se a TV estiver fria ao toque, poderá haver uma "luz" pequena quando ela estiver ligada. Isto é normal, a TV não está com defeito.

- Alguns defeitos de pontos minúsculos poderão ser visíveis na tela, aparecendo como manchas vermelhas, verdes, ou azuis. Porém, elas não têm nenhum efeito adverso no desempenho do aparelho.

Informações Gerais

- Evite tocar ou colocar seus dedos contra a tela de LCD por longos períodos de tempo. Esta ação ocasiona distorções temporárias na tela.

Antes de “descartar” o aparelho

A luz fluorescente usada neste produto contém uma quantidade pequena de mercúrio. Não elimine este produto com o lixo geral da casa. A eliminação deste produto deve ser tratada de acordo com os regulamentos da autoridade local.

Notas sobre a TV Digital

- O aparelho exibe imagens em alta definição (Full HD - 1920 x 1080) e possui um conversor digital. Portanto, você precisará apenas de uma antena UHF para sintonizar o sinal digital.
- As emissoras estão transmitindo em duas resoluções, HD ou SD. Para HD as imagens possuem resolução de 1080 linhas (horizontais) e em SD somente 480 (qualidade de DVD).
- No Brasil o sistema de transmissão é em 1080i, as transmissões ainda não são Full HD (1080p). A diferença é que em resolução ‘i’ as linhas são exibidas alternadamente (pares e ímpares), já na resolução ‘p’ elas são exibidas ao mesmo tempo, aumentando a definição da imagem.
- EPG (Guia de Programação Eletrônica). Sua TV lhe dá acesso a esta forma simples de interatividade, que já se vê, atualmen-

te, nos sistemas de TV por assinatura. São dados sobre a programação dos vários canais. Além disso, agenda seus programas favoritos para serem acessados automaticamente na tela de sua TV (depende das informações da emissora).

- Com seu aparelho será possível emitir e distribuir SOM DIGITAL MULTI-CANAL, usando as saídas DIGITAL AUDIO OUT (alguns modelos).
- O sistema adotado no Brasil para transmissão de TV Digital foi o ISDB-TB (Sistema de TV Digital Terrestre Brasileiro). Foi desenvolvido no Japão e o Brasil adotou com algumas alterações.
- Os formatos de imagem disponíveis são 4:3 e 16:9. Esses números representam a proporção entre largura e altura da tela; Toda transmissão em HD será no formato 16:9.

Manutenção



Para aumentar a vida útil do aparelho, limpe-o regularmente.

Nota: Antes de iniciar a limpeza do equipamento desligue-o da tomada.

Limpando a tela

1. Molhe um pano macio em uma mistura de água morna com um pouco de detergente. Esprema bem o pano até que ele fique quase seco e então utilize-o em sua tela.

2. Para garantir que não exista resíduos líquidos na tela, deixe-a secar por alguns minutos e só depois ligue o aparelho na tomada.

Cuidados com a tela

Não é aconselhável deixar imagens estáticas por longos períodos, isto pode deixar marcas permanentes na tela. Este fenômeno é comum com as telas de LCD/Plasma e portanto não está coberto pela garantia.

Nota: Ao selecionar um formato de tela, principalmente em 4:3, procure evitar que imagens estáticas fiquem por mais de 2 horas nas telas de LCD e 1 nas de Plasma afim de evitar este fenômeno.

Limpando o gabinete

- Para remover sujeira ou poeira use a flanela fornecida com seu aparelho.
- Não utilize pano embebido em água ou outra substância.

Aviso importante



Evite o uso prolongado do aparelho com volume superior a 85 decibéis pois isto poderá prejudicar a sua audição.

Para estabelecer um nível de áudio seguro, recomendamos ajustar o volume a um nível baixo e em seguida aumentar lentamente o som até poder ouvi-lo confortavelmente e sem distorções.

Também recomendamos evitar a exposição prolongada a ruídos muito altos. Para referência, listamos abaixo alguns exemplos, com as respectivas intensidades sonoras em decibéis.

EXEMPLOS		
Nível de Decibéis	30	Biblioteca silenciosa, sussurros leves.
	40	Sala de estar, refrigerador, quarto longe do trânsito.
	50	Trânsito leve, conversa normal, escritório silencioso.
	60	Ar condicionado a uma distância de 6 m, máquina de costura.
	70	Aspirador de pó, secador de cabelo, restaurante ruidoso.
	80	Tráfego médio de cidade, coletor de lixo, alarme de despertador a uma distância de 60 cm.
OS RUÍDOS ABAIXO PODEM SER PERIGOSOS EM CASO DE EXPOSIÇÃO CONSTANTE		
90	Metrô, motocicleta, tráfego de caminhão, cortador de grama.	
100	Caminhão de lixo, serra elétrica, furadeira pneumática.	
120	Show de banda de rock em frente às caixas acústicas, trovão.	
140	Tiro de arma de fogo, avião a jato.	
180	Lançamento de foguete.	

Informação cedida pela Deafness Research Foundation, por cortesia.

Lista de Acessórios

Ao desembalar certifique-se de que os seguintes acessórios acompanham o produto. Caso haja ausência de qualquer item, por favor contate o seu revendedor.

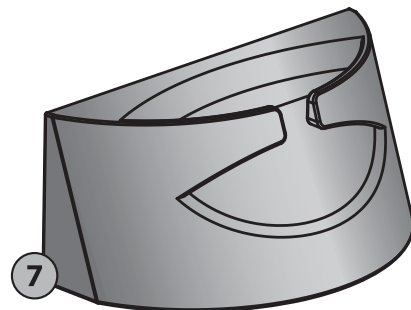
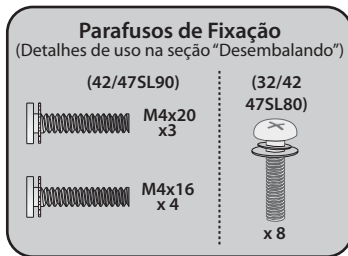
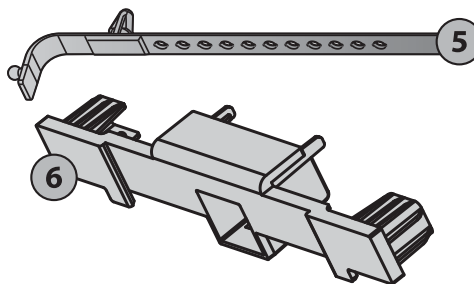
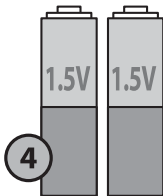
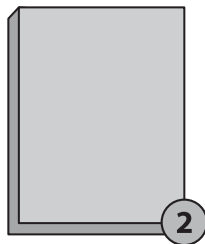
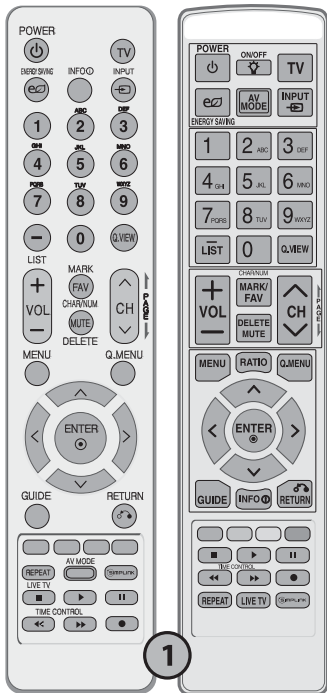

Flanela de Limpeza
(alguns modelos)

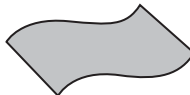

1. Controle Remoto
2. Manual de Instrução e Guia Rápido
3. Cabo de Força
4. Pilhas
5. Presilha para Cabos.
6. Tampa de proteção (pode variar de acordo com o modelo da TV).
7. Organizador de Cabos (detalhes de uso na seção "Desembalando").

- Use o pano de polir somente na parte externa do seu aparelho.
- Para limpar, não use muita força, seja cuidadoso, pois excessos podem causar descoloração e riscos no aparelho.

Desembalando...

Fixar base ao aparelho (exceto 55SL80)

1. Coloque o produto sobre uma superfície acolchoada para protegê-lo de possíveis danos.
2. Encaixe o suporte à base fixando corretamente os parafusos fornecidos.

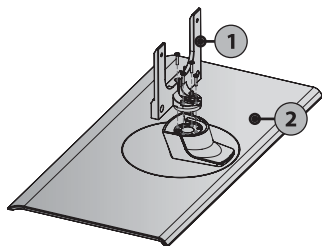

1 Suporte da Base 2 Base

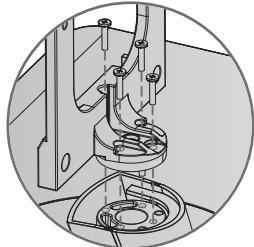

3. Encaixe a base ao aparelho e efetue a fixação dos parafusos fornecidos.

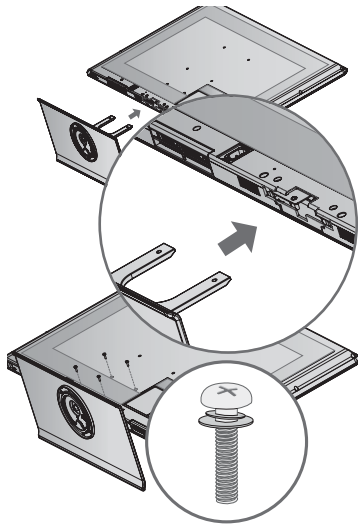

Notas:

- As imagens apresentadas podem ser diferentes de sua TV. Observe a sempre a parte frontal da base antes de instalá-la.
- Ao fixar a base ao aparelho, verifique se os parafusos foram apertados completamente e não use força excessiva para fixá-los. Evite danos ao aparelho!

Fixar base ao aparelho (42/47SL90)

1. Coloque o produto sobre uma superfície acolchoada para protegê-lo de possíveis danos.
2. Encaixe o suporte à base fixando corretamente os parafusos fornecidos.

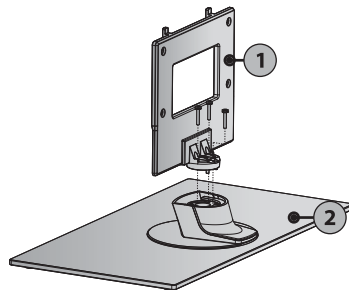

1 Suporte da Base 2 Base

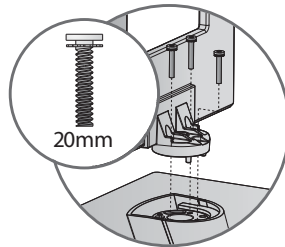

3. Encaixe a base ao aparelho e efetue a fixação dos parafusos fornecidos.

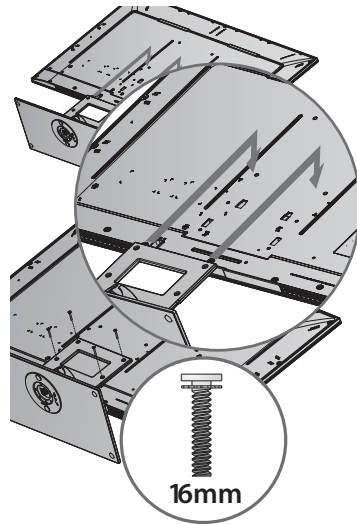

Notas:

- As imagens apresentadas podem ser diferentes de sua TV. Observe a sempre a parte frontal da base antes de instalá-la.
- Ao fixar a base ao aparelho, verifique se os parafusos foram apertados completamente e não use força excessiva para fixá-los. Evite danos ao aparelho!

Organizando os cabos

Ao finalizar a instalação dos cabos, organize-os usando o organizador de cabos.

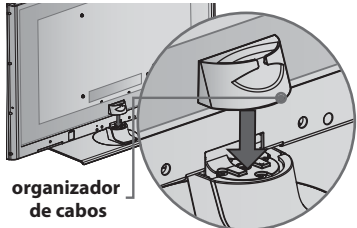

organizador de cabos

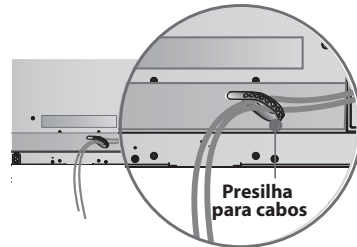
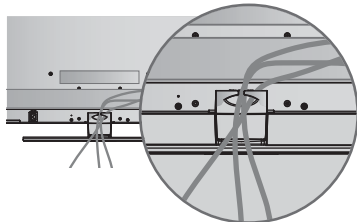

Presilha para cabos

Notas:

- Antes de mover o aparelho para outro local desconecte todos os cabos de conexão, evitando assim acidentes ou danos ao aparelho.
- Existem furos na TV (parte traseira), especificamente desenhado para uso da presilha.
- Para instalar o organizador posicione-o na base (parte traseira) empurrando-o para baixo. Para removê-lo puxe-o para cima.

Sistema de Segurança Kensington (alguns modelos)

- A TV está equipada com um conector Kensington. Conecte-o conforme imagem e instruções do fabricante.
- Para detalhes de instalação consulte o manual do produto ou visite <http://www.kensington.com>.
- Este acessório não é fornecido com a TV.

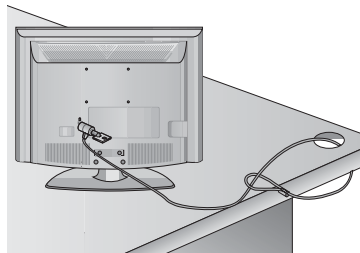

Instalando tampa de proteção

Ao remover a base, para instalar o aparelho na parede, melhore a visualização instalando a tampa protetora. Posicione a tampa corretamente e pressione-a levemente para encaixá-la (somente SL80).

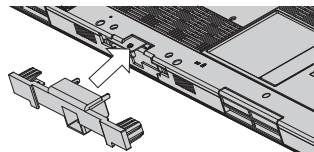

Nota: Este acessório varia de acordo com o modelo da TV. A imagem apresentada é ilustrativa e serve somente como guia de instalação da tampa de proteção.

Ventilação adequada

Ao instalar o produto em uma mesa ou parede garanta a distância mínima para facilitar a ventilação do aparelho.

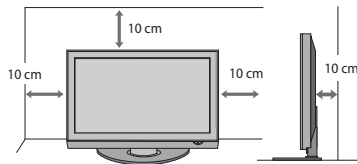

Base giratória (alguns modelos)

Após fixar a base ao aparelho, ajuste manualmente o ângulo da tela (20°) usando a base giratória.

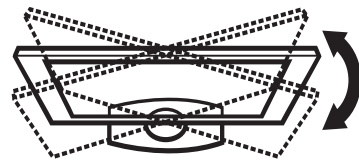

Painéis 32/42/47/55SL80

Painel Frontal

Identifique facilmente as principais funções de operação que o aparelho possui na visão frontal do aparelho.

1. **Seleção de canais:** seleciona canais memorizados.
2. **Intensidade sonora:** ajusta o nível do volume da TV (VOLUME).
3. **ENTER:** memoriza a função ajustada. Exibe/Oculta a barra **Time Machine**.
4. **MENU:** acessar o Menu de Ajustes.
5. **INPUT:** seleciona entradas disponíveis. Verifique as entradas disponíveis no painel traseiro/lateral de conexões.
6. **POWER:** liga/desliga (STANDBY) a TV.
7. **Indicador Ligado/Standby: VERMELHO** - indica que o aparelho está em STANDBY. **AZUL** - indica que o aparelho está ligado (ao ligar, os indicadores luminosos acenderão um a um em azul, e após alguns segundos apagarão. Ao desligar eles apagarão um a um até o indicador  ficar vermelho).

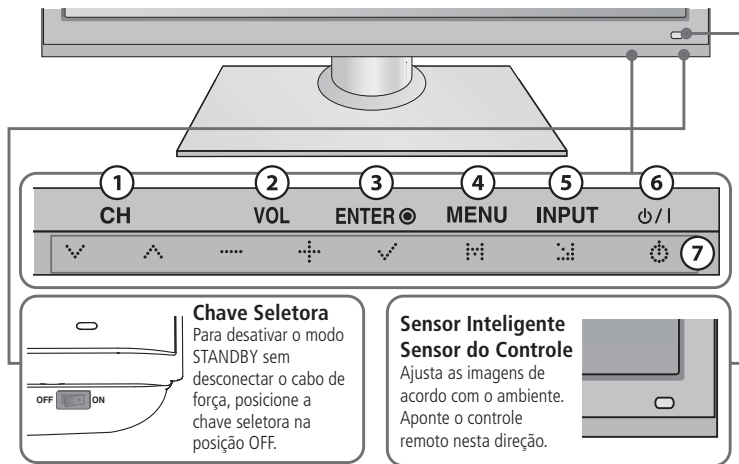

Sistema Touch (Série SL80)

- Para ligar o aparelho toque levemente nos indicadores luminosos do painel frontal para ativar a função desejada.

Painel Traseiro/Lateral (conexões)

Notas:

- Para usar as conexões de forma correta, consulte sempre o manual do equipamento externo e o Guia de Conexões que acompanha a TV.
- **Reduza o consumo de energia!** Para desligar a TV sem desconectar o cabo de força, posicione a chave seletora na posição OFF.

Em modo **Standby**, a conexão **DIGITAL AUDIO OUT** será desativada.

- 1. Conexão do cabo de força:** conecte nesta entrada o cabo de força. Verifique a posição correta antes de conectá-lo.
- 2. Painel Lateral de Conexões**
 - **USB:** conecte seu dispositivo USB.
 - **HDMI IN 3:** idem HDMI IN 1/2.
 - **AV IN 2:** idem AV IN 1.

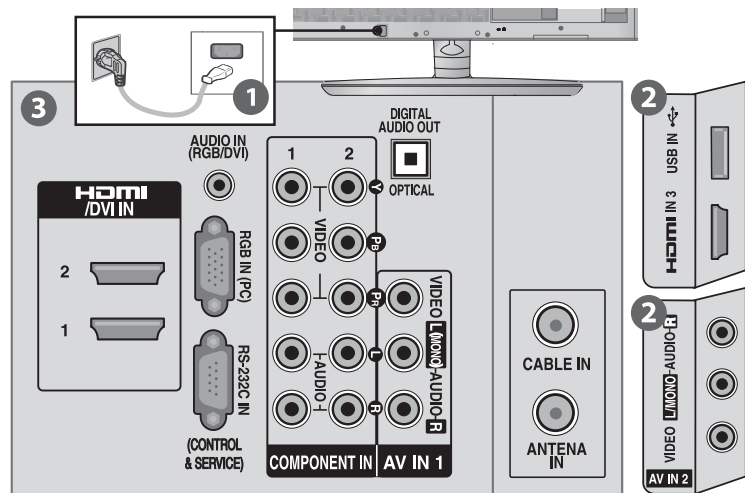

3. Painel Traseiro (conexões)

- **HDMI (1/2):** Para conectar aparelhos de vídeo HD e áudio digital via HDMI.
- **AV IN 1:** Conecte aqui suas fontes externas de reprodução (DVD, VCR, Câmeras de Vídeo, etc).
- **RS232:** conexão de serviço.

- **COMPONENT IN (1/2):** Conecte aparelhos com saída componente (Y Pb Pr).
- **OPTICAL AUDIO OUT:** Conecte à equipamentos ÁUDIO DIGITAL IN (dvd, Home Theaters, etc).
- **ANTENNA IN:** Conecte sua antena externa a este terminal para recepção do sinal da TV analógica e DTV (TV Digital).
- **CABLE IN:** Conecte sua antena a este terminal para recepção dos sinais da TV a CABO.

Painéis 42/47SL90

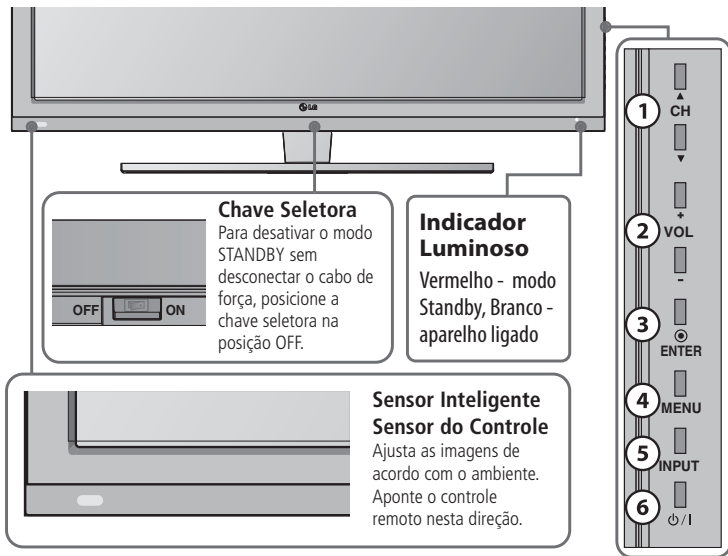

Painel Frontal

Identifique facilmente as principais funções de operação que o aparelho possui na visão frontal do aparelho.

1. Detalhes dos itens 1 a 6, verificar o painel frontal dos modelos da série SL80.

Painel Traseiro/Lateral (conexões)

Notas:

- Para usar as conexões de forma correta, consulte sempre o manual do equipamento externo e o Guia de Conexões que acompanha a TV.

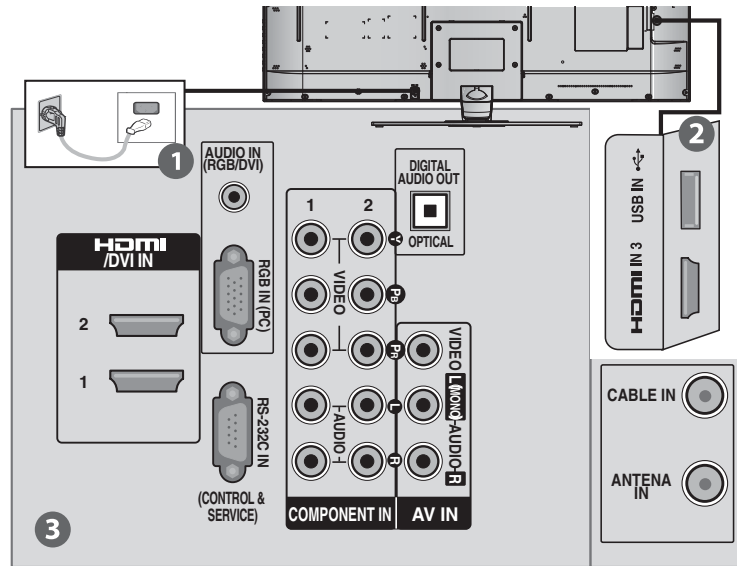

- **Reduza o consumo de energia!** Para desligar a TV sem desconectar o cabo de força, posicione a chave seletora na posição **OFF**.

- Em modo **Standby**, a conexão **DIGITAL AUDIO OUT** será desativada.

1. Detalhes dos itens 1 a 3, verificar o painel traseiro dos modelos da série SL80.

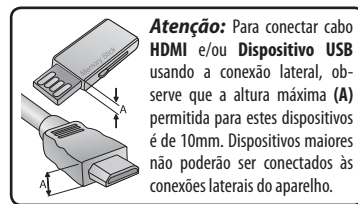

1 POWER: ligar/desligar (STANDBY) TV.

TV: seleciona modo de controle (TV).

ENERGY: acessa as opções avançadas de controle de economia de energia.

INFO.: Exibe informações diversas como: canal, programação, entrada utilizada, sistema de áudio e etc.

INPUT: seleciona entradas disponíveis (AV1/2, HDMI 1/2 e etc).

2 Teclas numéricas: use-as para selecionar canais rapidamente.

LIST: exibe a lista de canais.

— **(DASH):** Entre com um número para canais de multi-programação, por exemplo, 2-1, 2-2, etc.

Q.VIEW: vai ao último canal acessado.

VOL + / -: ajusta a intensidade sonora.

FAV/MARK: seleciona os canais favoritos./Marca arquivos no modo USB.

MUTE: emudece o aparelho.

CHAR/NUM, DELETE: use para editar o nome dos títulos de suas gravações.

CH ^ / V (PAGE): seleciona os canais disponíveis na lista de canais ou use para rolagem de páginas (modo USB).

3 MENU: acessa o menu de ajustes.

Q.MENU: acessa o menu rápido.

Setas (^ / V / < / >): Permite a navegação nos menus de tela.

ENTER: Para memorizar o menu ajustado. Exibir/Ocultar a barra Time Control.

GUIDE: exibe a agenda EPG.

RETURN: permite ao usuário retornar um passo numa operação interativa.

4 Teclas VERMELHA, VERDE, AMARELA e AZUL: use-as para ativar funções diversas nos menus.

REPEAT: use para repetir títulos no modo **TIME MACHINE**.

AV MODE: ativa modos padrão de fábrica para imagem e som.

SIMPLINK: ativa o link entre o controle remoto e outro produto que possua a função **SIMPLINK**.

■ **(LIVE TV):** Sai do modo “TV Timeshift” e retorna para “TV ao Vivo”, nos modos Gravação ou Lista de Reprodução / Pára a reprodução ou gravação.

◀◀ / ▶▶, ▶, || : Use estas teclas para utilizar os recursos de reprodução nos modos **SIMPLINK** e **TIME MACHINE**.

● **(RECORD):** Use para iniciar uma gravação no modo time machine.

Instalando as Pilhas

1. Retire a tampa do compartimento e insira as pilhas (tam. AAA) combinando corretamente a polaridade (+/+ e -/-) e feche a tampa.

Nota: Não misture pilhas velhas e novas e nem de tipos diferentes (padrão, alcalina, etc.). Para o controle funcionar corretamente a distância máxima é de 7m e ângulo em torno de 30 (graus) em cada direção.

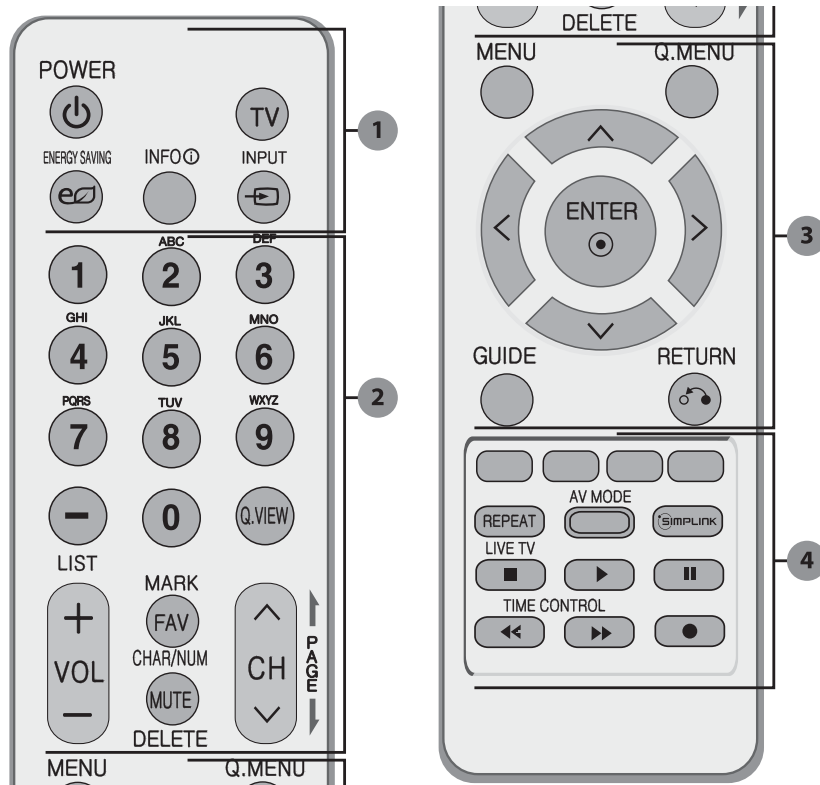

1 POWER: ligar/desligar (STANDBY) a TV.

: pressione para iluminar as teclas do controle remoto por alguns segundos.

TV: seleciona modo de controle (TV).

ENERGY SAVING: acessa as opções avançadas de controle de economia de energia.

AV MODE: ativa modos padrão de fábrica para imagem e som.

INPUT: seleciona entradas disponíveis (AV1/2, HDMI 1/2 e etc).

2 Teclas numéricas: use-as para selecionar canais rapidamente.

LIST: exibe a lista de canais.

— (**DASH**): Entre com um número para canais de multi-programação, por exemplo, 2-1, 2-2, etc.

Q.VIEW: vai ao último canal acessado.

VOL + / -: ajusta a intensidade sonora.

FAV/MARK: seleciona os canais favoritos/Marca arquivos no modo USB.

MUTE/DELETE: emudece o aparelho.

CHAR/NUM: use para editar o nome dos títulos de suas gravações.

CH \wedge / \vee (PAGE): seleciona os canais disponíveis na lista de canais ou use para rolagem de páginas (modo USB).

3 MENU: acessa o menu de ajustes.

RATIO: Use para selecionar um formato de tela

Q.MENU: acessa o menu rápido.

Setas (\wedge / \vee / \lt / \gt): Permite a navegação nos menus de tela.

ENTER: Para memorizar o menu ajustado. Exibir/Ocultar a barra Time Control.

GUIDE: exibe a agenda EPG.

INFO.: Exibe informações diversas como: canal, programação, entrada utilizada, sistema de áudio e etc.

RETURN: permite ao usuário retornar um passo numa operação interativa.

4 Teclas VERMELHA, VERDE, AMARELA e AZUL: use-as para ativar funções diversas nos menus.

\ll / \gg , \blacktriangleright , \blacktriangleleft , \blacksquare : Use estas teclas para utilizar os recursos de reprodução nos modos **SIMPLINK** e **TIME MACHINE**.

● (**RECORD**): Use para iniciar uma gravação no modo time machine.

REPEAT: use para repetir títulos no modo **TIME MACHINE**.

LIVE TV: Sai do modo "TV Timeshift" e retorna para "TV ao Vivo", nos modos Gravação ou Lista de Reprodução / Para a reprodução ou gravação.

SIMPLINK: ativa o link entre o controle remoto e outro produto que possua a função **SIMPLINK**.

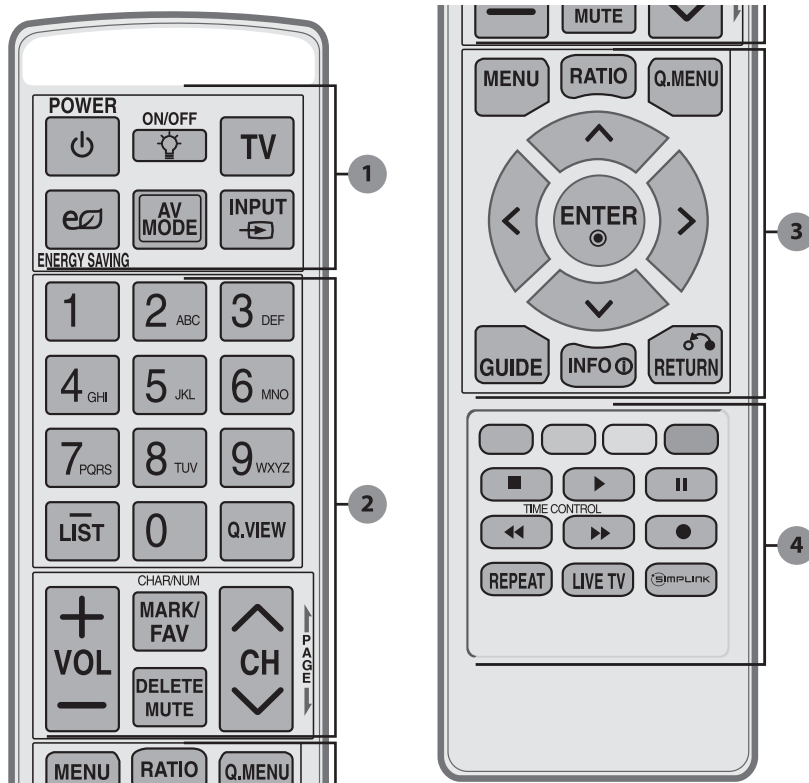

Ligando a TV

1. Conecte o cabo de força no aparelho e depois ligue-o na tomada. Para ligar, pressione **ON** na chave seletora.

Notas:

- A TV liga em modo **STANDBY**.
- Em modo **STANDBY** o indicador luminoso ficará **VERMELHO**. Ao ligar o aparelho ele estará **AZUL** (alguns modelos).
- Em modo **STANDBY** use as teclas numéricas, **INPUT** ou **CH** \wedge / \vee (controle remoto) para ligar o aparelho.
- **Reduza o consumo de energia!** Para cancelar o modo STANDBY sem desconectar o cabo de força, posicione a chave seletora na posição **OFF**.
- Ao desligar o aparelho usando a chave seletora, as configurações manuais de hora serão perdidas.

Configurações Iniciais

Ao ligar seu aparelho pela primeira vez, configure-o seguindo os passos a seguir.

Acessando...

1. Use as setas \wedge / \vee para selecionar as opções e \leftarrow / \rightarrow para ajustar.
2. Pressione **ENTER** para avançar ao próximo passo e confirmar as alterações, para voltar ao passo anterior pressione **RETURN**.

1. Configurações de idioma

Selecione o seu idioma para exibição de menus na tela e idioma de áudio (se disponível).

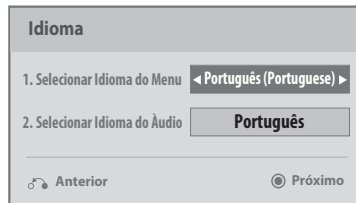

2. Modo de uso

Onde o aparelho será usado? Se em residência, selecione **Modo Casa**. Para ambientes comerciais (pontos de venda) selecione **Modo Loja**.

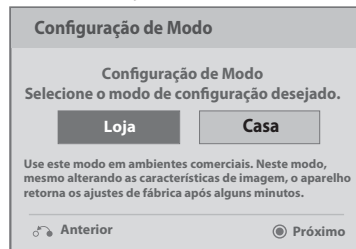

Nota: No modo Loja será exibido na tela, demonstrações das principais funções do aparelho, nesta função é possível definir se

as demonstrações serão exibidas ou não. Para este modo, mesmo alterando algumas configurações de imagem elas voltarão ao modo padrão de fábrica após alguns minutos.

3. Configurações de Hora

Ajusta as configurações de tempo, como hora, minuto, ano, mês e etc (detalhes no menu HORA).

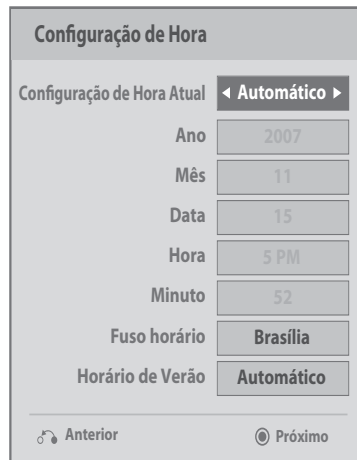

4. Programação automática

Neste passo pressione **ENTER** para iniciar a programação automática de canais.

Programação Automática

Verifique a conexão da antena. As informações dos canais anteriores serão atualizadas durante a Programação Automática

Anterior INFO Manual Simplificado Próximo

Notas:

- Ao ligar a TV, se este assistente for exibido novamente, pode ser que o procedimento não tenha sido concluído. Execute novamente todos os passos para finalizar a Configuração Inicial do aparelho.
- Para executar novamente este assistente acesse a opção **Configuração Inicial** no menu **Opções**.

Menu Rápido - Q.MENU

Pressione **Q.MENU** e acesse as principais funções de sua TV.

Acessando...

Teclas	Ação
\leftarrow / \rightarrow	Seleciona a opção desejada.
\wedge / \vee	Altera a opção selecionada.
ENTER	Confirma a ação e fecha o menu.

Formato da Tela



- **Formato da Tela:** seleciona um formato para exibição da imagem.
- **Voz Nítida II:** ajusta a emissão sonora para aprimorar a voz humana.
- **Modo de Imagem:** seleciona um modo de imagem disponível.
- **Modo de Áudio:** seleciona um modo de som disponível.
- **Multi Áudio:** modifica o idioma de áudio, se disponível (somente canais DTV).
- **SAP:** seleciona o canal de áudio (Estéreo / SAP / Mono), se disponível.
- **Função Soneca:** seleciona um tempo para desligamento do aparelho.

- **Adic./Excl./Fav.:** adiciona, exclui ou inclui canal na lista de favoritos.
- **Dispositivo USB:** use esta opção para remover o dispositivo USB do aparelho.

Menu INFO

Use este menu para visualizar as principais informações do canal ou entrada selecionada na tela de sua TV. Para acessar este menu pressione **INFO** (controle remoto).

1. Nome do programa exibido; Informações de data; Informações de início e término do programa.
 2. Informações sobre o canal de áudio, formato da tela, resolução, classificação e informações sobre o programa.
 3. Informações sobre o programa que está sendo transmitido.
 4. Informação de hora atualizada. / Pressione </> para alternar entre o programa atual e o próximo programa a ser exibido.
 5. Tipo de canal sintonizado.
 6. Canal sintonizado.
 7. Tipo de áudio e qualidade do sinal:
 - HE-AAC - Tipo de áudio.
- Qualidade de sinal:**
- HD - Alta definição.
 - SD - Definição padrão.
8. Descrição do canal.

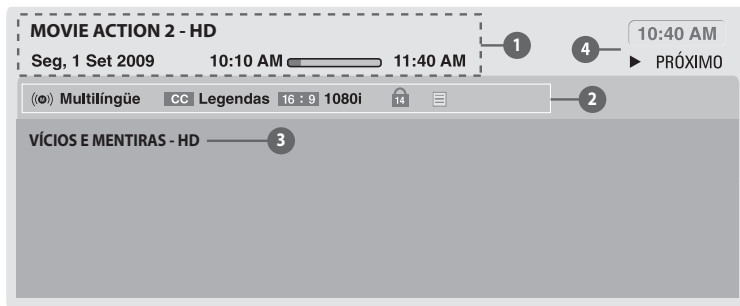

Notas:

- Estas informações são transmitidas pelo canal selecionado, portanto elas só serão exibidas se o canal disponibilizá-las.
- A exatidão das informações e o controle das programações são de responsabilidade da emissora.
- Função disponível somente para canais da TV Digital.

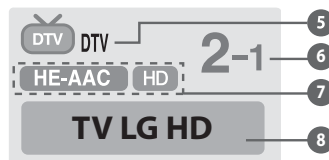

Função	Descrição
Ⓜ Multilíngüe	Será exibido quando o canal possuir mais de um serviço de áudio.
CC Legendas	Será exibido quando o canal possuir idiomas de legendas (closed caption).
16 : 9 1080i	Indica o formato e a resolução do sinal transmitido.
14	Indica a classificação do filme ou programa transmitido.
☰	Será exibido quando o programa possuir descrição ou informações sobre a programação.

Notas:

- Selecionando canais **DTV**, será exibida na tela a qualidade do sinal recebido.
- Quando estiver usando **CH ^ / ∇**, canais excluídos não serão acessados.

Editar Canal (Edição de Canais)

Adiciona ou exclui canais rapidamente.

DTV	TV	CADTV	CATV
7-1		8-1	
11-1		13-1	
13-5		15-1	

1. Selecione **Edição de Canais** e pressione **>**. No menu use **^ / ∇ / < / >** para selecionar a banda de sintonia (DTV, TV e CATV) e o canal desejado.
2. Crie sua lista de canais pressionando **REPEAT (AZUL)** para adicionar (preto) ou excluir (azul) o canal selecionado.
3. Para sair pressione **RETURN**.

Opções de Procura

Use esta opção para navegar em canais com multi-programação.

1. Selecione **Opções de Procura** e pressione **>**. Usando **^ / ∇** selecione uma das opções:
 - **Canal Principal:** ativa a navegação somente nos canais principais.
 - **Todos os Canais:** ativa a navegação em todos os canais.

Notas:

- Selecione **'Todos os Canais'** quando desejar sintonizar os canais de multi-programação. Este serviço é disponibilizado pela emissora somente com canais DTV.
- Para multi-programação selecione o canal desejado, pressione — "DASH" (controle remoto) e selecione o canal de multi-programação.

Sistema de Cor

Selecione o sistema de cor de acordo com o sinal (somente canais analógicos).

1. Selecione **Sistema de Cor** e pressione **>**. Usando **^ / ∇** selecione um dos sistemas disponíveis: **Multi (Automático)** → **PAL-M** → **PAL-N** → **NTSC**.

Nota:

- **Multi** atua somente nas entradas AV.
- Função indisponível para canais DTV.

IMAGEM

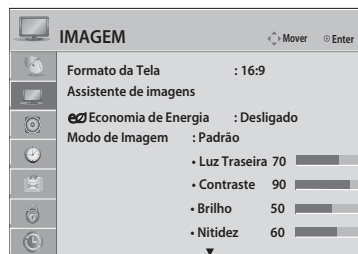

Formato da Tela

Selecione o melhor formato de tela de acordo com o sinal emitido.

1. Selecione **Formato da Tela** e pressione **>**, usando **^ / ∇** selecione o formato desejado. Ou pressione **Q.MENU**, usando **< / >** selecione a opção **Formato da Tela**. Pressione **^ / ∇** para selecionar o formato desejado.
- **16:9:** Ajusta o quadro horizontalmente, em uma proporção linear, de acordo com o sinal transmitido.



- **Just Scan:** Proporciona uma melhor visualização da imagem sem perda da resolução da imagem original.



- Se houver falha (interferência) na imagem original, estas serão visualizadas nas extremidades.

• **Just Scan** opera nos modos Componente/DTV (720p/1080i/1080p) e HDMI-DTV, DVI-DTV.

- **Pelo Programa:** Seleciona a proporção de imagem apropriada para a fonte de sinal utilizada.

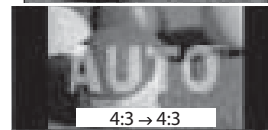
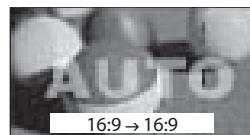

- **4:3:** Ajusta a imagem da tela para o formato 4:3, permitindo assistir as imagens de sinal analógico (Padrão das emissoras de TV aberta) sem distorção.

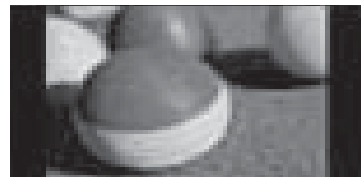

Menu de Ajustes

- **Zoom 1:** Use esta função quando desejar que a imagem seja cortada ou esticada verticalmente. A imagem aplicada fica no meio termo entre a alteração provocada e o preenchimento da tela.



- **Zoom 2:** Com esta função, quando a imagem SD é enviada em HD com faixas laterais, esta tela pode ser estendida para ser exibida sem nenhuma faixa. Esta função está disponível somente para sinal HD DTV (funciona como referência para exibir canais "HD" com altura maior que 480 linhas de resolução).



- **Cinema Zoom:** Selecione esta função quando desejar ampliar a imagem aplicando a ela uma proporção.

Nota: Ao selecionar a proporção, a imagem poderá ficar distorcida.



- **</>**: seleciona a proporção (1 ~16).
- **^/∇**: move a imagem na tela.

Notas:

- Em RGB-PC selecione entre 4:3 ou 16:9.
- Se uma imagem ficar por muito tempo na tela, poderá ocorrer manchas. Para minimizar este fenômeno use a função **Método de ISM** (somente TVs de Plasma).

Assistente de Imagens

Use este assistente para calibrar a exibição e qualidade das imagens.



1. Selecione **Assistente de imagens**.
2. Pressione **>**, no menu pressione **ENTER** para iniciar o assistente. Os ajustes dis-

poníveis são: **Nível de Preto** → **Nível de Branco** → **Cor** → **Matiz** → **Nitidez Horizontal** → **Nitidez Vertical** → **Temperatura da cor** → **Contraste Dinâmico** → **Ganho de cor** → **Luz Traseira**.

3. Para ajustar pressione **</>** e use **ENTER** para avançar ao próximo ajuste.

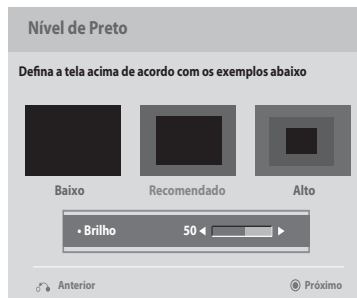

4. Ao finalizar selecione quais entradas usarão os parâmetros definidos. Selecione usando **^/∇**. Para marcar o item pressione **FAV**.
5. Pressione **ENTER** para salvar os ajustes e finalizar o assistente.

Notas:

- Os ajustes efetuados neste modo serão salvos no modo de imagem **Expert1**.
- Se o procedimento for cancelado antes da finalização do assistente, os ajustes efetuados não serão salvos.

- Existem 3 níveis de ajuste **Baixo** → **Recomendado** → **Alto**, selecione de acordo com sua necessidade. Para usar os padrões de fábrica, aplique para todas as funções o modo **Recomendado**.
- Os ajustes **Temperatura da cor**, **Contraste Dinâmico** e **Ganho de cor** estão disponíveis somente nos modelos 42/47SL90QD.

Modo de Imagem

Selecione um modo de exibição de acordo com o programa exibido.

1. Selecione **Modo de Imagem** e pressione **>**. Use **^/∇** para selecionar uma das opções: **Sensor Inteligente** → **Vivo** → **Padrão** → **Natural** → **Cinema** → **Esportes** → **Jogos** → **Expert 1** → **Expert 2**.
* **Sensor Inteligente:** esta função ajusta automaticamente as cores da imagem de acordo com o ambiente em que a TV se encontra. Neste modo os ajustes de imagens serão automaticamente ajustados.

Notas:

- Selecione também no **Q.MENU** a opção **Modo de Imagem**.
- Ao selecionar **Sensor Inteligente** a função **Economia de Energia** será configurada em **Automático**.

Modo de Imagem (Personalizado)

Ajusta a visualização da imagem de acordo com a sua preferência.

Notas:

- Funções indisponíveis no modo **Sensor Inteligente**.
- A função **Luz Traseira** será desativada quando a função **Economia de Energia** estiver ativada.

1. Selecione **Luz Traseira**, pressione >.
 - **Luz Traseira:** Controla o brilho da TV, reduzindo a emissão de luz da tela.
 - **Contraste:** Ajusta a diferença entre a luz e os níveis de preto na imagem.
 - **Brilho:** Aumenta ou diminui a quantidade de branco nas imagens.
 - **Nitidez:** Ajusta o nível de tons escuros nas extremidades balanceando áreas claras e escuras da imagem.
 - **Cor:** Ajusta a intensidade de todas as cores da imagem exibida.
 - **Matiz:** Equilibra os níveis do vermelho e verde.
2. Use ^ / v para selecionar o ajuste desejado e < / > para ajustá-lo.



Controle Avançado

São ajustes adicionais que aumentam ainda mais a qualidade da imagem. Para aces-

sar esta função selecione primeiro um dos modos de imagem, exceto Expert 1 ou 2.

1. Selecione **Controle Avançado** e pressione >. Pressione ^ / v para selecionar a opção desejada. Usando < / > selecione o ajuste desejado para cada função.

Controle Expert

Os modos Expert 1 e 2 oferecem outras opções de ajuste, otimizando ainda mais a qualidade imagem.

Notas:

- Sobre informações dos modos disponíveis para as funções **Controle Avançado** e **Expert**, consulte a tabela de informações. Algumas funções são exclusivas do modo Expert e serão exibidas somente neste modo.
 - Algumas funções são habilitadas automaticamente e não possuem possibilidade de personalização.
 - Para usar corretamente, selecione primeiro o Modo de Imagem desejado e depois acesse o **Controle Avançado** ou **Modo Expert**.
1. Em **Modo de Imagem** selecione **Expert 1** ou **2**. Em seguida use ^ / v para selecionar **Controle Expert**.

TruMotion

Esta função melhora a qualidade de imagem (cenas em movimento), reduzindo os ruídos e aumentando a nitidez da imagem. Selecione um dos níveis disponíveis:

Funções para Controle Avançado e Modos Expert	
Temperatura de Cor	Ajuste quente para visualizar cores como vermelho ou frio para cores como o azul.
Contraste Dinâmico	Otimiza o contraste automaticamente de acordo com o brilho da imagem.
Cor Dinâmica	Ajusta automaticamente a cor da reflexão para reproduzir fielmente uma cor natural.
Redução de Ruído	Remove a interferência até o ponto onde não danifica a imagem original.
Gama	Gama alto avalia a exibição de imagens brancas e baixo gama avalia a exibição de imagens de contraste altas.
Nível de Preto	Ajusta o contraste e o brilho da tela. No nível baixo o brilho diminui, no alto ele aumentará. Nota: função indisponível nos modos DTV ou RGB-PC.
Eye Care (LCD)	Ajusta o brilho da imagem para evitar excesso de luminosidade. Nota: função indisponível nos modos Vivo, Cinema e Sensor Inteligente.
Cinema Real	Torna a visualização de filmes o mais natural possível. Filmes em DVD e Blu-ray são gravados em 24 quadros por segundo.

Funções para Controle Avançado e Modos Expert	
Padrão de Cores	Converte as cores de diferentes filmes em cores de alta definição (HD).
Gama de Cores	Maximiza e aumenta a qualidade das cores das imagens. Selecione Largura para usar este recurso.
Aprimorador de Bordas	Melhora a qualidade de exibição das bordas das imagens.
xVCC (atua somente em produtos com este padrão)	Reproduz uma paleta de cores maior que a convencional. Disponível nos modos de imagem Cinema e Expert , em HDMI (1080p).
OPC (alguns modelos - LCD)	Esta função reduz o consumo de energia mantendo o mesmo nível de brilho e melhorando o contraste.
Padrão Expert	Ajusta automaticamente para o modo Expert. Disponível somente para Modo Expert em DTV.
Filtro de Cor	Filtra cores específicas nas imagens. No modo RGB utilize este recurso para dar maior exatidão na Saturação e Cor da imagem.
Balanço (Branco)	Esta função de ajusta as cores da tela de acordo com a necessidade do usuário.
Sistema de Gerenciamento de Cores	Esta função permite fazer adaptações utilizando os padrões de cor (Vermelha / Verde / Azul / Ciano / Magenta / Amarelo) sem prejudicar outras cores, podendo ser utilizada como função para cores seletivas.

Menu de Ajustes

- **Alto:** melhora a qualidade de imagens em movimento.
- **Baixo:** mantém a qualidade padrão.

Notas:

- Função indisponível em RGB/HDMI-PC.
- Use “Alto” ou “Baixo” de acordo com o nível de ruído exibido no programa selecionado.
- Selecione **Desligado** para a função, caso ruídos ocorram na imagem exibida.
- A frequência da função na Série SL80 é 240Hz e na Série SL90 é 120Hz.

Controle de Economia de Energia

Esta função reduz o consumo de energia baixando os níveis da luz da tela.

1. Selecione **Economia de Energia** e pressione \triangleright . Usando \wedge / \vee selecione o ajuste desejado.
2. Os modos disponíveis são: **Automático** → **Mínimo** → **Médio** → **Máximo** → **Vídeo desligado**.

Notas:

- Ao selecionar **Vídeo desligado** em 3 segundos a tela é desligada. Para voltar ao modo normal pressione qualquer tecla.
- Ao selecionar os níveis **Automático**, **Mínimo**, **Médio** ou **Máximo**, **Luz Traseira** não atuará. Neste modo a função **Luz Traseira** será ajustada de acordo com o **Sensor Inteligente**. Para acessar a função pressione repetidamente  para

configurações avançadas acesse a função no menu **IMAGEM**.

Reiniciar Imagem

Use este recurso quando desejar retornar às configurações padrões de imagem.

1. Selecione **Reiniciar** e pressione **ENTER** na opção **“Sim”**.

Nota: O aparelho retorna às configurações de fábrica no menu **IMAGEM**.

ÁUDIO

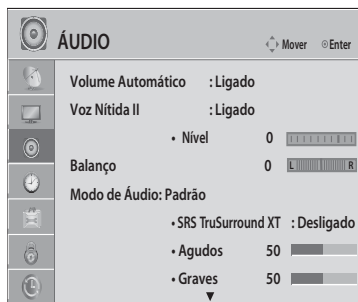

Volume automático

Com este recurso o volume do aparelho será nivelado automaticamente para todos os programas. Ative, selecionando **Ligado**.

Voz Nítida II

Destaca a voz das pessoas durante a programação. Para ativar, selecione **Ligado**.

Dica: Para melhorar ainda mais a emissão da voz durante uma programação, ajuste o **Nível** que varia entre - 6 ~ 6.

Nota: Se esta função estiver na posição Ligado, ‘SRS TruSurround XT’ será desativado automaticamente.

Balanço

Use o recurso balanço quando desejar testar os alto falantes (esquerdo e direito) ou anular um deles de sua TV.

1. Selecione **Balanço**. Use \langle / \rangle para deslizar o controle total para direita (alto falante direito) ou para a esquerda (alto falante esquerdo).

Nota: Use este recurso somente para testar os alto falantes. O uso excessivo somente de um canal de som, pode gerar sobrecargas ou queimar os alto falantes.

Modo de Áudio

Este recurso ajusta de forma automática a qualidade do som conforme o programa exibido. Os modos disponíveis são: **Padrão** → **Música** → **Cinema** → **Espportes** → **Jogos**.

Modo de Áudio Personalizado

1. Selecione **SRS Trusurround XT**, **Agudos** ou **Graves** e em seguida use \langle / \rangle para ajustar o item selecionado.

Notas:

- Para personalizar os ajustes selecione primeiro um modo de áudio.

• A função SRS é uma tecnologia patenteada da SRS. Ela resolve o problema de emissão de áudio 5.1 canais em sistemas de 2 vias.

• Para usar ‘SRS TruSurroundXT’ é necessário desativar a função ‘Voz Nítida II’.

Reiniciar

Use este recurso quando desejar retornar às configurações padrões de áudio.

1. Selecione **Reiniciar** e pressione **ENTER** na opção **“Sim”**.

Notas:

- O aparelho retorna às configurações de fábrica somente para as funções do menu **ÁUDIO**.
- Esta função atua somente para os ajustes do menu **ÁUDIO**.

Saídas de Áudio

Use esta função para distribuir os sinais sonoros de sua TV para outro aparelho.

1. Selecione **Saída Digital de Áudio**. As opções desta função são as seguintes: **Automático** → **PCM**.
- Ao selecionar **Automático** para esta saída quando **Dolby Digital** estiver disponível em **SPDIF**, a saída será **Dolby**.
- Ao selecionar **Automático** para esta saída quando **Dolby Digital** não estiver disponível em **SPDIF**, a saída será **PCM**.

Função Saída Digital de Áudio	Áudio (Entrada)	Áudio (Saída)
Automático (Alto falantes Ligados)	MPEG DD HE-AAC	PCM DD PCM
Automático (Alto falantes Desligados)	MPEG DD HE-AAC	PCM DD DD
PCM	PCM	PCM

Notas:

- Ao usar esta saída para reproduzir os sinais da TV Digital, selecione **Automático** para a função e desligue os alto falantes da TV.
- Para maiores detalhes consulte o guia de conexões.

Alto Falantes da TV

Use este recurso quando desejar anular a emissão de sons nos alto falantes.

1. Selecione **Auto-falantes da TV**. Use \wedge / \vee e selecione a opção **Desligado**.

Notas:

- Ao selecionar **Desligado** não será emitido nenhum sinal sonoro. Para voltar ao modo normal selecione **Ligado**.
- Use este recurso quando sua TV estiver conectada a um amplificador ou home theater via cabo HDMI ou Áudio digital.

HORA

⇄ Mover Ⓜ Enter

Relógio

Desligar TV : Desligado

Ligar TV : Desligado

Função Soneca : Desligado

Relógio

Ajusta a hora de sua TV.

Modo Automático

Neste modo o ajuste de tempo é determinado pelo sinal emitido (canal DTV). Para que o ajuste funcione selecione uma das regiões disponíveis no item **Fuso horário**.

Acessando...

1. Selecione **Relógio**.

HORA

⇄ Mover Ⓜ Enter

Relógio

Desligar TV : Desligado

2. Pressione \langle / \rangle e selecione o modo, **Manual** ou **Automático**. Use \wedge / \vee para selecionar o ajuste disponível no modo selecionado, para modificá-los pressione \langle / \rangle .

Automático

Ano 2009

Mês 12

Data 1

Hora 10AM

Minuto 04

Fuso Horário Brasília

Horário de Verão Automático

Fechar

Notas:

- Somente no modo **Manual** os ajustes de ano, mês, data, hora e minuto estarão disponíveis.

- No modo **Manual** ao desligar a TV usando a **Chave Seletora** (ON/OFF) os ajustes serão cancelados.

Fuso Horário	
Região	Localidades
F. Noronha	Trindade, Martin Vaz, Atol das Rocas, Penedos de São Pedro e São Paulo e Fernando de Noronha.
Nordeste	Amapá-AP, Tocantins-TO, Alagoas-AL, Bahia-BA, Ceará-CE, Maranhão-MA, Paraíba-PB, Piauí-PI, Rio Grande do Norte-RN, Sergipe-SE, Pará-PA, Pernambuco-PE.
Norte	Acre-AC, Amazonas-AM, Rondônia-RO, Roraima-RR.
Mato Grosso	Mato Grosso - MT, Mato Grosso do Sul - MS
Brasília	Rio Grande do Sul-RS, Santa Catarina-SC, Paraná-PR, São Paulo-SP, Rio de Janeiro-RJ, Minas Gerais-MG, Espírito Santo-ES, Goiás-GO e Brasília-DF (Capital).

Se desejar, ajuste também o modo **Horário de Verão**. Os ajustes disponíveis são: **Automático**, **Ligado** e **Desligado**, neste modo as informações de hora são enviadas diretamente pela emissora.

Desligar/Ligar TV

Desliga e liga a TV automaticamente no horário e função definida.

Notas:

- Para que as funções funcionem corretamente ajuste o relógio da TV.
- Para usar corretamente esta função ajuste o relógio no modo **MANUAL**, pois neste modo é possível personalizar os ajustes, diferente do modo **AUTOMÁTICO** onde a emissora envia os sinais.
- A função **Desligar TV** sobrepõe a **Ligar TV** caso estejam configuradas para o mesmo horário.
- Para a função **Ligar TV** funcionar corretamente a TV deverá estar em standby.
- Ao usar a função **Ligar TV** se nenhuma tecla for pressionada em 2 horas o aparelho retorna para o modo standby.

Acessando...

- Selecione a função desejada. Para '**Desligar TV**' selecione **Hora** e **Minuto**. Para '**Ligar TV**', além dessas selecione **Entrada**, **Canal** e **Volume**.
- Use \wedge/\vee para selecionar a opção e \langle/\rangle para ajustar o item selecionado.
- Repetir:** Seleciona o intervalo de repetição das funções (Uma vez, todos os dias, etc) além de Ativar/Desativar as funções (Ligado/Desligado).
- Hora:** Ajusta a hora desejada.
- Minuto:** Ajusta o minuto desejado.

- Entrada:** Seleciona a entrada desejada (TV, AV, Componente, HDMI e etc.).
- Canal:** Seleciona o canal desejado.
- Volume:** Seleciona o nível sonoro.

1 Dec 2009 02:24 PM

Repetir ◀ Uma vez ▶

Hora 6 AM

Minuto 30

Entrada TV

Canal TV 2-0

Volume 30

Fechar

Função Soneca

Desligue o aparelho em um tempo determinado.

- Pressione **Q.MENU** e selecione a função. Usando \wedge/\vee selecione o tempo desejado para o desligamento da TV (o tempo varia de 10 ~ 240 minutos).

Nota: Ajuste também este recurso no menu **HORA > Função Soneca**.

OPÇÕES

OPÇÕES Mover Enter

Idioma (Language) : Português

Idioma do Áudio : Português

Nomear Entradas

SIMPLINK: Ligado

Bloqueio das Teclas : Desligado

Manual Simplificado

Closed Caption : Desligado

Ajuste ID da TV : 1

Idioma (Language)

Selecione um idioma para os menus de tela do aparelho.

- Selecione **Idioma (Language)**. Usando \wedge/\vee selecione a opção desejada.

Idioma do Áudio

Selecione um idioma de áudio (TV Digital).

- Selecione **Idioma do Áudio**. Usando \wedge/\vee selecione a opção desejada.

Nota: Esta função atua somente em canais DTV (TV Digital) desde que a emissora disponibilize outro idioma de áudio.

Nomear Entradas

Selecione um nome para sua conexão de acordo com o aparelho conectado.

Os nomes disponíveis para as conexões são: **VCR** → **DVD** → **Set Top Box** → **Satélite** → **CATV Box** → **Jogos** → **PC** → **HD-DVD** → **Blu-ray**. Nomeie suas conexões da seguinte forma:

Usando a tecla INPUT

- Pressione **INPUT**. Use \langle/\rangle para selecionar a conexão desejada. Pressione **REPEAT** (tecla azul), usando \langle/\rangle selecione um dos nomes disponíveis para sua conexão.

AV1

AV2

Componente1

Componente2

RGB-PC

HDMI1

HDMI2

HDMI3

Fechar

Usando a função Nomear Entradas

1. Acesse **Opções > Nomear Entradas**, selecione a conexão a ser nomeada, usando **</>** selecione um dos nomes disponíveis.

Notas:

- Ao conectar um novo equipamento, para selecioná-lo, selecione **Sim** no menu e pressione **ENTER**. Efetue os passos acima para selecionar o nome para o dispositivo selecionado.
- Se a função **SIMPLINK** estiver ativa no modo HDMI, este menu não será exibido.
- Se preferir, pressione **INPUT** repetidamente e selecione a conexão desejada.

Closed Caption

Closed caption é o processo que exhibe o áudio de um programa que está sendo transmitido em palavras (legendas) que aparecem na tela da TV, se disponível pelo programa que estiver sendo exibido.

1. Selecione **Closed Caption**. Na opção **MODO** selecione **Ligado**.
2. Use **^/∨** para selecionar os modos **Analogico** ou **Digital**. Ajuste o item usando **</>**.

Analogico:

- **Modo 1 e 2:** Modo 1 – áudio principal (legendas do áudio original). Modo 2 – áudio secundário (legendas do áudio secundário em inglês, se disponível).

- **Texto 1 e 2:** Texto 1/2 – exhibe informações especiais como previsão do tem-

po, bolsa de valores, notícias, se disponibilizadas pelo canal.

Digital: selecione um dos idiomas disponíveis.

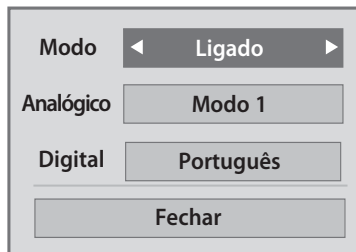

Notas:

- O acesso a esta função é efetuada somente pelo menu de ajustes.
- O modo Closed Caption só funciona se o canal disponibilizar o recurso.
- O Modo Digital funciona somente para canais DTV.

Modo de Demonstração

Visualize na tela da TV as diversas funcionalidades que ela possui. A função é automaticamente ativada quando o **Modo Loja** (configurações iniciais) for selecionado. Para não visualizar as demonstrações na tela, selecione **Desligado** para a função.

Notas:

- Função disponível no modo RGB-PC.

- Ao selecionar **Modo Casa** (configurações iniciais), esta função estará indisponível.

- Para sair da demonstração pressione qualquer tecla, exceto **VOL +/-** e **MUTE**.

Configuração Inicial

Ver item 2 da seção **Configurações iniciais**.

Execute novamente se desejar reconfigurar o aparelho.

Ajuste ID da TV

Use esta função para especificar uma identificação para seu aparelho. Ela serve quando houver necessidade de programar vários monitores dentro de um sistema televisivo.

1. Selecione **Ajuste ID da TV** e pressione **>**. Usando **</>** selecione um número para o aparelho (1 ~ 99).



Nota: Para maiores informações consulte neste manual o item "Mapeamento de dados reais", na seção **Funções Avançadas**.

Manual Simplificado

Tenha acesso rápido e simples ao nosso manual simplificado. Esta funcionalidade

apresenta ao cliente as principais funções do aparelho e traz explicações simples e descomplicadas (durante o uso desta função o áudio será desativado).

1. Selecione **OPÇÕES > Manual Simplificado** e pressione **ENTER**.



2. Use **</>** para navegar no manual.

Nota: o manual simplificados serve somente como referência. Algumas telas ou imagens podem ser diferentes do seu aparelho.

Bloqueio das Teclas

Esta função trava as teclas do painel lateral do aparelho. Para ativar, selecione **Ligado**.

Notas: Se esta função estiver no modo **'Ligado'**, só será possível ligar a TV. O uso das teclas **CH, VOL, ENTER, MENU** do painel, estarão indisponíveis. Use esta função para evitar que pessoas não autorizadas usem o aparelho.

BLOQUEIO



A Função Bloqueio é usada para bloquear a visualização de programas baseados na censura enviada pela emissora. O ajuste padrão é para permitir que todos os programas sejam visualizados.

A visualização pode ser bloqueada através da classificação do programa, sendo possível o bloqueio de todos os canais que estiverem sendo transmitidos com classificação correspondente a selecionada pelo usuário. Para usar esta função, faça o seguinte:

1. Determine uma senha.
2. Habilite os recursos do menu **BLOQUEIO** e defina a censura e categorias a serem bloqueadas.

Configurar Senha

Crie uma nova senha ou modifique a atual.

1. Ao selecionar o menu **BLOQUEIO** entre com sua senha.
2. Selecione **Configurar Senha** e pressione **ENTER**. Para modificar a senha, digite a nova senha no campo “Novo” e repita a operação no campo “Confirmar”.

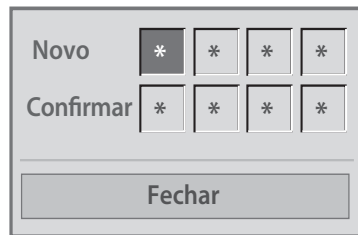

3. Para sair sem confirmar a alteração, selecione **FECHAR** e pressione **ENTER**.

Notas:

- Esta senha será solicitada para usar as funções no menu e durante a programação normal, portanto não a perca.
- A senha inicial do aparelho é 0-0-0-0.
- Caso perca sua nova senha, entre em contato com o SAC.

Bloquear Sistema

Use esta opção para ativar os recursos do menu **BLOQUEIO**.

1. Selecione **Bloquear Sistema** e pressione **ENTER**. Selecione **Ligado** para ativar a função.

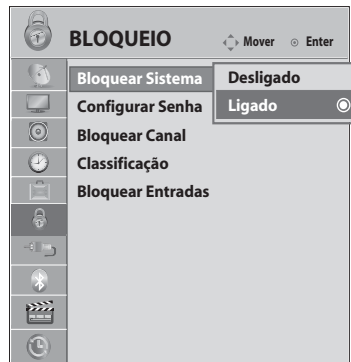

Bloquear Canal

Use este sistema para bloquear canais com imagens inapropriadas para menores.

1. Selecione o item **Bloquear Canal** e pressione **ENTER**. Selecione o canal a ser bloqueado e pressione a tecla **VERMELHA**.

Nota: Para acessar temporariamente canais bloqueados, selecione-o e entre com a senha para desbloqueá-lo.

Bloquear Entradas

Use esta função para bloquear equipamentos conectados às entradas externas.

1. Selecione **Bloquear Entradas** e pressione **ENTER**. Usando **^**/**v** selecione a entrada desejada, para ativar a função use **</>** e selecione **Ligado**.

Nota: Para acessar temporariamente entradas bloqueadas, selecione-a e entre com a senha para desbloqueá-la.

Classificação

Defina níveis de censura de acordo com a idade desejada.

1. Selecione **Classificação** e pressione **ENTER**.
2. Selecione o nível de censura pressionando **</>**. Os níveis disponíveis são: 18 → 16 → 14 → 12 → 10 anos respectivamente.

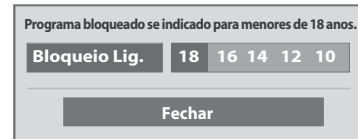

Nota: Esta classificação atuará de acordo com o sinal emitido pela emissora de TV.

Função SIMPLINK

Use esta função para controlar seus dispositivos externos como DVDs, Home Theaters a partir do controle remoto da TV.

Esta função funciona apenas se o dispositivo estiver conectado via entrada HDMI e for compatível com SIMPLINK.

Ativando a Função

1. Pressione **MENU**. Selecione **Opções** > **SIMPLINK**. Ative a função selecionando **Ligado**.

Funções SIMPLINK

- **Reprodução Direta:** Após conectado, o aparelho é controlado automaticamente.
- **Dispositivo:** Selecione o dispositivo desejado.
- **Reproduz Discos:** Reproduz e controla os dispositivos com um único controle.
- **Auto Desligamento:** Desliga automaticamente ao desligar a TV.
- **Seleção de Áudio:** Quando conectado a um Home Theater, selecione as saídas sonoras tanto da TV quanto do Home.

Menu SIMPLINK

1. Para acessar, pressione **SIMPLINK**. Selecione o dispositivo e pressione **ENTER**.
- **TV:** Seleciona a programação corrente da TV ou o último canal selecionado.
- **DISC/VCR/Gravador HD:** Seleciona o dispositivo conectado para reprodução e/ou gravação.

- **Alto-Falantes:** Selecione quais saídas sonoras usar — alto-falantes da TV ou as caixas acústicas do Home Theater.



2. Use **^**/**v**/**<**/**>**, **■**/**▶**/**||**/**◀**/**▶** e **ENTER** para controlar seu dispositivo com a função SIMPLINK.

Notas:

- Ao selecionar outro dispositivo usando **INPUT**, SIMPLINK será cancelada.
- Ao conectar um Home Theater os alto-falantes da TV são automaticamente desligados.

- Para utilizar a função SIMPLINK, o cabo HDMI deve estar na versão 1.3 *CEC ou superior.

- Quando estiver usando a função SIMPLINK e conectar fones de ouvido via Bluetooth, a função seleção automática de alto-falantes não atuará e a opção selecionar alto-falantes do HT (Home Theater) no menu estará indisponível.

Função AV MODE

Selecione seu modo de imagem e de som de acordo com o programa exibido, pressionando **AV MODE** repetidamente para ativar esta função.

Notas:

- Ao selecionar **Cinema**, **Esportes** ou **Jogos** com a função **AV MODE**, o modo será selecionado respectivamente no 'Modo de Imagem' e 'Modo de Áudio'.
- Ao selecionar **Desligado** com **AV MODE**, o modo de imagem inicial será selecionado.
- A função é ativada somente pelo controle remoto.

Funcionamento

Ao pressionar **AV MODE** a função atuará da seguinte forma:

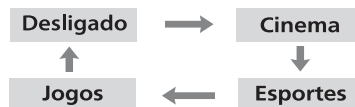

Transmissões ESTÉREO/SAP

Este aparelho pode receber programas MTS estéreo ou SAP (Programa de Áudio Secundário) o qual acompanha o programa, se a emissora disponibilizar. O som Mono é recebido automaticamente se a transmissão só estiver em Mono, embora Estéreo ou SAP tenha sido selecionado.

Multi Áudio

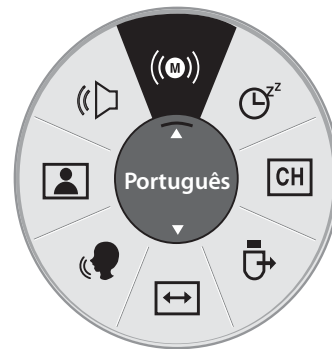

1. Pressione **Q.MENU** e em seguida use **</>** para selecionar a opção **SAP** ou **Multi Áudio** (canais digitais).
2. Use **^**/**v** para selecionar as opções: **Analogico (SAP):** Mono, Estéreo ou SAP.

Digital (Multi Áudio): Indica a informação do idioma recebido pela estação que está transmitindo o sinal.

Lista de Canais

Acesse rapidamente sua lista de canais pressionando **LIST**. A lista de canais apresentada são todos os canais memorizados e adicionados com o uso das funções Programação automática e manual.



- **^ / v** - seleciona o canal desejado.
- **ENTER** - confirma a seleção.
- **CH ^ / v** - vai a próxima página quando houver mais canais na lista.

Lista de Canais Favoritos

Crie sua lista de canais favoritos. Para acessá-los pressione **FAV**.

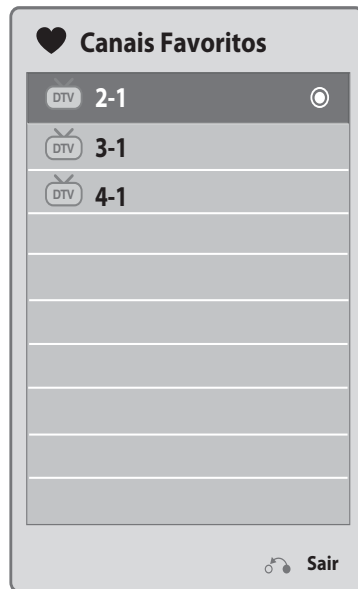

1. Para incluir canais à lista: Selecione o canal desejado e pressione **Q.MENU**. Selecione o item **Adic./Excl./Fav**.
2. Selecione "Favoritos" para o canal selecionado e pressione **ENTER** para confirmar.
3. Repita a operação para incluir mais canais. Para acessar os canais use as mesmas teclas usadas na função **LIST**.

Notas para Lista de Canais e Canais Favoritos

- Este símbolo indica que o canal selecionado está bloqueado. Esta informação é exibida em qualquer lista de canais.
- Quando a função **Bloquear Sistema** estiver ativa e o canal selecionado estiver bloqueado, para acessá-lo temporariamente, ao selecioná-lo entre com a senha do sistema.

Ajustando o nível do volume

Pressione **VOL (- / +)** para controlar o nível sonoro do aparelho.

Emudecendo (MUTE)

Pressione a tecla **MUTE** para emudecer o som do aparelho. Para cancelar pressione novamente **MUTE** ou use **VOL (- / +)**.

Selecionando os canais

- Com a tecla **CH (^ / v)** busque o canal desejado. Para ir direto ao canal, use as teclas numéricas no controle remoto.

- **Para multi-programação:** Selecione o canal secundário pressionando — **"DASH"** (controle remoto). Função atuará se o canal estiver disponível pela emissora.

Indicador de Energia

Ajusta exibição dos indicadores luminosos (painel frontal) ao ligar seu aparelho.

1. Selecione **Indicador de Energia** e pressione **ENTER**.
2. Use **^ / v** para selecionar as opções.
3. Pressione **< / >** para ajustar a função selecionada.

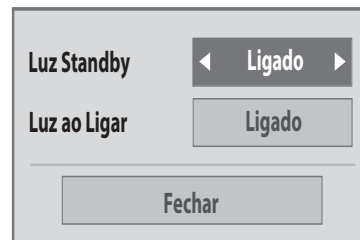

- **Luz Standby:** Selecione Ligado/Desligado, para controlar a exibição luminosa do LED em modo standby.
- **Luz ao Ligar:** Controla a exibição do LED ao ligar o aparelho. Emite sinal luminoso ao ligar, no modo Ligado o LED ficará Azul (SL80) ou Branco (SL90).

Este sistema gerencia o Guia de Programação Eletrônico (EPG) que auxilia a navegação do usuário nos canais da TV Digital.

O EPG provê informação como listas de programação e tempo de início e fim para todos os serviços disponíveis. Além disso, informações detalhadas sobre a programação estão frequentemente disponíveis no EPG (a disponibilidade e quantidade destes detalhes da programação varia de acordo com a emissora do sinal).

Esta função só poderá ser usada quando a informação de EPG for transmitida pela emissora do canal.

Acessando...

1. Pressione **GUIDE** (controle remoto). Alterne entre os modos EPG pressionando a tecla **VERMELHA** repetidamente.
- **Modo Normal:** são exibidas as programações hora a hora.
- **Modo Agora e Próximo:** são exibidas somente a programação atual e a próxima na lista EPG.
2. Para exibir/ocultar as informações da programação selecionada pressione a tecla **INFO**.
3. Para mudar de canal no menu **EPG**, selecione-o usando **▲/▼**, para confirmar pressione **ENTER**.
4. Para acessar a lista de agendamentos pressione a tecla **AZUL**. Neste modo tenha acesso a todas as gravações agen-

dadas no seu equipamento (*Detalhes, leia função Agenda*).

5. Para navegar nas datas disponíveis no menu EPG pressione a tecla **VERDE** e use **</>** para selecionar a data desejada, para confirmar pressione **ENTER**.
6. Para acessar canais favoritos pressione a tecla **FAV**. Antes de acessar esta lista insira os canais desejados na lista de favoritos (*Funções Especiais - Lista de Canais Favoritos*).
7. Para gravar ou assistir a programação selecionada, pressione a tecla **AMARELA**, no menu selecione a função desejada e pressione **ENTER** para confirmar.
8. Para gravar ou adicionar um lembrete na programação selecionada, pressione a tecla **RECORD** repetidamente. A cada acionamento da tecla a função atua da seguinte forma: **GRAVAR** → **LEMBRETE** → **DESLIGADO** (*Detalhes, leia Gravação Manual*).

Notas:

- Usando este guia acesse a programação de até 8 dias da emissora selecionada.
- Ao desligar a TV usando a chave seletora (LCD) ou o botão **POWER** **○/|** (Plasma) a função de agendamento de programa não atuará.
- Toda programação é de responsabilidade da emissora, portanto a empresa não se responsabiliza por alterações na programação.

Guia de Programação

DTV 5-1 LG TV HD 10 Nov 2009 9:57 AM

TUDO	Seg, Nov 10	
	14:00 PM	15:00 PM
5-1 LG TV HD	F1 na TV	Sem informação
5-2 CCTV-1	Sem informação	TV2: Farmen Sem informa
7-1 CCTV-2	Sem informação	
7-3 CCTV-3	Sem informação	
9-2 BTV-1	Sem informação	
9-3 CETV-1 Sem informação TV Cult

FAV Favorito INFO ⓘ Informação ● Mudar Canal ○ Gravar/Lembrete

Modo Alterar Data Opções de agendamento Lista de Agendamentos

TUDO 14:00 PM Seg, Nov 10

5-1 LG TV HD	F1 na TV	Sem informação
5-2 CCTV-1	Sem informação	Sem informação
7-1 CCTV-2	Sem informação	
7-3 CCTV-3	Sem informação	
9-2 BTV-1	Sem informação	
9-3 CETV-1 Sem informação Sem informação

FAV Favorito INFO ⓘ Informação ● Mudar Canal ○ Gravar/Lembrete

Modo Alterar Data Opções de agendamento Lista de Agendamentos

F1 na TV

5-1 LG TV HD

10 Nov 2009 14:00PM ~ 15:30PM

Gravar

Assista este canal

Fechar

Bluetooth é uma rede sem fio de curta distância que usa a frequência de 2,4 GHz para comunicar vários tipos de dispositivos como, computadores, celulares e fones de ouvido e etc.

Com a função Bluetooth de sua TV é possível conectar fones de ouvido sem fio, exibir arquivos de imagem (somente JPEG) e reproduzir suas músicas favoritas a partir do seu telefone celular ou outro dispositivo com esta tecnologia.

Especificações

- **Versão:** 2.0 + EDR.
- **Saída:** Classe 2 com alcance de até 10m.
- **Frequência:** 2,4 GHz (2.4 ~ 2.4835 GHz).
- **Módulo Bluetooth:** RBFS-B921A
- **Perfis Compatíveis:** A2DP, OPP, GAVDP, HSP, BIP, FTP.

Cuidados antes de usar

- Use o dispositivo a uma distância máxima de 10m da TV (com ângulos de -45° ~ 45°). Se o dispositivo estiver fora do alcance ou houver obstáculos a comunicação ficará comprometida.
- Erros de comunicação poderão ocorrer dependendo do dispositivo.
- Dispositivos que usam a mesma frequência de 2,4 GHz podem causar erro de comunicação durante a utilização do aparelho. Para evitar interferências, se possível, desligue os outros dispositivos.

- O tempo de reconhecimento pode variar de acordo com o número de dispositivos e a situação de funcionamento.
- Quanto menor o número de dispositivos, melhor a capacidade de reconhecimento.
- Ondas eletromagnéticas podem causar interferências no dispositivo sem fio conectado. Não existem relatos de que as interferências causadas por ondas eletromagnéticas de dispositivos sem fio causam riscos à saúde.
- Só é possível conectar um dispositivo por vez via Bluetooth.
- Quando estiver utilizando fones de ouvido sem fio não será possível visualizar fotos e nem reproduzir músicas.
- Para mais detalhes, consulte o manual de instruções do dispositivo Bluetooth que está sendo conectado à TV.
- A operação normal está sujeita às seguintes condições: (1) O dispositivo não pode gerar interferências. (2) O dispositivo deve aceitar qualquer interferência recebida, incluindo as indesejadas que podem causar falha de comunicação.

Iniciando

Para visualizar os dispositivos Bluetooth disponíveis será necessário ativar a função em sua TV.

1. Pressione **MENU** e acesse a opção **BLUETOOTH**.

2. No menu selecione **Bluetooth** e ajuste a função na posição **Ligado**.



3. Para sair pressione **MENU** ou **RETURN**.

Definir o código do aparelho (PIN TV)

Além de ativar a função Bluetooth é necessário definir um código (PIN) para sua TV. Ele será solicitado todas as vezes que se fizer necessária a conexão via Bluetooth. Para mais detalhes sobre o código PIN consulte o manual do dispositivo Bluetooth.

1. Pressione **MENU** e acesse a opção **BLUETOOTH**.
2. Selecione **PIN da TV**, pressione **ENTER** para confirmar. Entre com o código PIN desejado usando as teclas numéricas do controle remoto.

Notas:

- Seu código PIN poderá ter no máximo 10 números e no mínimo 1.
- Para apagar o código atual pressione < repetidamente.

Conectar Fones de Ouvido

Ouçã sua programação usando fones de ouvido sem fio. Após a primeira conexão é criada uma lista com até 12 dispositivos registrados para uso com sua TV.

Conectar um novo dispositivo

1. Pressione **MENU** e acesse a opção **BLUETOOTH**.
2. No menu selecione **Fone de ouvido Bluetooth** e pressione **ENTER**. Para iniciar a busca por dispositivos pressione a tecla **VERDE** (controle remoto), para cancelar pressione **ENTER**.
3. Use **▲/▼** para selecionar o dispositivo desejado e pressione **ENTER**.
4. Será solicitado o código (PIN) dos fones de ouvido, entre com o código e pressione **ENTER**. Após alguns segundos será exibida a mensagem de confirmação.

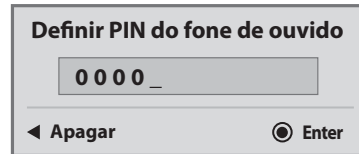

Notas:

- Ao conectar fones de ouvido sem fio os alto-falantes da TV serão automaticamente desligados (MUDDO).
- Esta função estará disponível somente quando não houver dispositivos conectados.
- O código PIN valida a conexão dos fones à TV, sem ele não será possível realizar a conexão. Para mais informações consulte o manual do dispositivo externo.

Conectar dispositivo registrado

1. Pressione **MENU** e acesse a opção **BLUETOOTH**.
2. No menu selecione **Fone de ouvido Bluetooth** e pressione **ENTER**.
3. Use \wedge/\vee , selecione o dispositivo desejado e pressione **ENTER**. Na mensagem de confirmação selecione **Sim** e pressione novamente **ENTER** para conectar os fones de ouvido.

Notas:

- Para fones de ouvido já registrados não será necessário inserir o código PIN do dispositivo.
- Ao desligar ou ligar a TV, os fones de ouvido serão automaticamente desconectados.

Desconectando...

1. Pressione **MENU** e acesse a opção **BLUETOOTH**.

2. No menu selecione **Fone de ouvido Bluetooth** e pressione **ENTER**.
3. Selecione o dispositivo a ser desconectado e pressione **ENTER**.

Notas:

- Recomendamos os seguintes modelos de fones de ouvido (Mono/estéreo): **FUSION FNC:** BT-55D, **MOVON:** MF 120, MF 300, **LUBIX:** UBHS-LC1, **Motorola:** H680, S605, **BLUETREK:** X2, **PLANTRONICS:** VOYAGER 510, **Samsung:** SBH170, WEP500, **Nokia:** BH-501, **Sony:** HBH-GV435, **Apple:** iPhone.
- Dependendo do tamanho dos fones de ouvido poderá ocorrer atraso na transmissão de áudio.
- Fones (estéreo/mono) certificados com padrão A2DP ou HSP compatíveis com a função Bluetooth podem ser conectados normalmente à TV.
- Alguns problemas podem interferir na comunicação do dispositivo com a TV:
 - Altos índices de interferência eletromagnética e muitos dispositivos Bluetooth na área de reconhecimento.
 - Se o dispositivo for desligado em outro local ou ocorrer falhas de comunicação.
 - Produtos que utilizem a mesma faixa de frequência como, forno de microondas, dispositivos de rede Wireless e outros.
- Não existe a possibilidade de conexão automática. Siga os procedimentos de

conexão para usar novamente o dispositivo Bluetooth caso a conexão se perca.

- Algumas operações podem ficar mais lentas durante o uso de fones de ouvido.
- Quando estiver usando a função SIMPLINK e conectar fones de ouvido via Bluetooth, a função seleção automática de alto falantes não atuará e a opção selecionar alto falantes do HT (Home Theater) no menu estará indisponível.
- Quando a conexão falhar tente novamente após alguns segundos, se o problema persistir desligue a TV.
- Para melhor qualidade sonora use sempre fones de ouvido estereo.
- Interferências e ruídos podem ocorrer com maior frequência em fones de ouvido mono, devido a diferença de tecnologia se comparado aos fones estéreo.
- Ao usar fones de ouvido sem fio as funções **VOL + / -** e **MUTE** (mudo) não atuam e as configurações do menu ÁUDIO retornam ao modo padrão e estarão desabilitadas.
- Quando estiver usando a conexão USB para reproduzir conteúdo multimídia não será possível usar fones de ouvido sem fio.
- Ao usar dispositivos Bluetooth conectados na USB da TV, a capacidade deste dispositivo deverá ser menor que 30GB, para que o conteúdo seja reproduzido normalmente.

Gerenciando dispositivos Bluetooth registrados

Ao conectar um dispositivo bluetooth é gerada automaticamente uma lista de dispositivos registrados. Esta lista pode ter no máximo 12 dispositivos. Gerencie-a, conectando, desconectando ou excluindo dispositivos usando as funções descritas nesta seção.

Acessando...

1. Pressione **MENU** e acesse a opção **BLUETOOTH**.
2. No menu selecione **Dispositivos Bluetooth Registrados** e pressione **ENTER**.

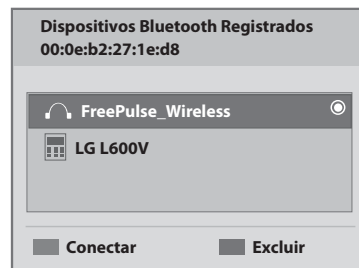

3. **Para conectar:** selecione o dispositivo desejado usando \wedge/\vee e pressione a tecla **AZUL** (REPEAT).
4. **Para desconectar:** repita os passos 1 e 2, selecione o dispositivo e pressione a tecla **AZUL** para desconectá-lo.

5. **Para excluir:** repita os passos 1 e 2, selecione o dispositivo e pressione a tecla **VERMELHA** para excluí-lo.

Nota:

- Para confirmar as ações, selecione **SIM** no menu e pressione **ENTER**.
- Regularmente efetue a exclusão de dispositivos da lista, visando facilitar o reconhecimento de novos aparelhos.
- Nesta lista a opção **CONECTAR** estará disponível somente para fones de ouvido sem fio.

Informações do dispositivo

Visualize e modifique as informações Bluetooth da TV usando a função Informações Bluetooth.

1. Acesse o menu **BLUETOOTH > Inf. do meu Bluetooth** e pressione **ENTER**.
2. No menu visualize as informações. Para editá-las pressione a tecla **AZUL**.

Notas:

- Para usar a função Editar nenhum dispositivo deverá estar conectado à TV.
- É possível editar somente o nome do dispositivo. Para modificar o nome pressione **</>** e selecione o caractere desejado. Modifique-o usando **^/√**.

Visualizando fotos

Visualize as fotos do dispositivo Bluetooth na tela da TV. Para maiores informações consulte o manual do dispositivo externo.

Acessando...

1. No dispositivo Bluetooth selecione a(s) foto(s) desejada(s) e as envie para TV.

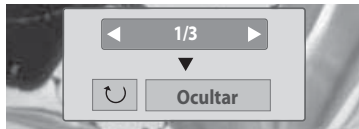

2. Para alternar entre as fotos pressione **</>** repetidamente.
3. Acesse as funções **ROTAÇÃO** e **OCULTAR** pressionando **∇**. Em seguida, use **</>** para selecionar a função desejada.
4. Para girar a foto (ângulo de 90° sentido horário) selecione a função rotação e pressione **ENTER**.
5. Para ocultar o menu selecione **OCULTAR** e pressione **ENTER**, pressione-a novamente para re-exibir o menu.
6. Para cancelar o envio (**BLUETOOTH → TV**), pressione **RETURN**.

Notas:

- Esta função suporta somente arquivos JPEG (*.jpg) e o tamanho máximo do arquivo suportado é 10MB.
- É impossível visualizar fotos ou reproduzir músicas quando estiver usando fones de ouvido sem fio.
- Alguns dispositivos podem não suportar o envio de fotos via Bluetooth.

- Alguns aparelho enviam somente uma foto por vez, enquanto a função estiver ativa na tela da TV, é possível continuar enviando suas fotos normalmente.

Reproduzindo músicas

Reproduza as músicas direto na TV. Para maiores informações consulte o manual do dispositivo externo.

Nota: Neste modo a TV deve ser conectada ao dispositivo Bluetooth como fone de ouvido.

1. Efetue o processo de conexão do dispositivo Bluetooth com a TV. Após finalizar, acesse o aplicativo de reprodução multimídia no dispositivo bluetooth.
2. Selecione o arquivo de música desejado e inicie a reprodução.
3. Ajuste a intensidade sonora pressionando **VOL +/-**, para emudecer o aparelho pressione **MUTE**. Para cancelar o envio (**BLUETOOTH → TV**) pressione **RETURN**.

Notas:

- Alguns dispositivos podem não suportar a reprodução de músicas via Bluetooth.
- É impossível usar a saída ótica (OPTICAL OUT) quando estiver conectado ao fone de ouvido sem fio.
- O aparelho de TV não tem controle sobre o que está sendo reproduzido, este controle é efetuado através do dispositivo Bluetooth conectado. Neste modo as

únicas funções (teclas) disponíveis na TV são, **VOL +/-** e **MUTE**.

- Mesmo pressionando **RETURN**, em alguns dispositivos a conexão continuará ativa. Evite problemas de conexão cancelando a função no dispositivo Bluetooth.
- Consulte o manual do dispositivo externo para obter maiores detalhes de como efetuar corretamente a conexão.

Informações sobre o módulo Bluetooth



TODOS OS AJUSTES DE RF,
JÁ FORAM CALIBRADOS NO
PRÓPRIO MÓDULO DE RF.

MÓDULO TRANSMISSOR
MODELO: RBFS-B921A



0671-09-5263



(01) 07893299692048

Este equipamento opera em caráter secundário, isto é, não tem direito a proteção contra interferência prejudicial, mesmo de estações do mesmo tipo, e não pode causar interferência a sistemas operando em caráter primário.

Grave e reproduza sua programação favorita direto de sua TV. Para usar a função de gravação, será necessário observar as seguintes informações:

- Ter um HD USB com capacidade mínima de 40GB e máxima de 1TB.
- Iniciar o HD em modo Time Machine. Esta inicialização apaga todos os arquivos do disco e o mesmo não poderá ser usado em outro dispositivo, exemplo PC.
- As funções deste modo estarão disponíveis somente quando o disco USB estiver conectado à TV.

Iniciando...

1. Conecte seu HD USB ao aparelho.

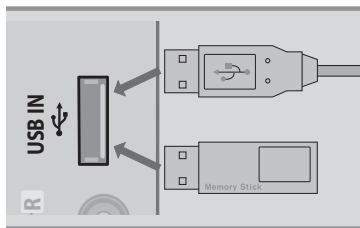

2. Pressione **MENU**, acesse **TIME MACHINE > Inicialização de dispositivo USB** e pressione **ENTER**.
3. No menu selecione **SIM** e pressione **ENTER** para confirmar. Ao finalizar será exibida na tela a informação de dispositivo pronto para o modo Time Machine.

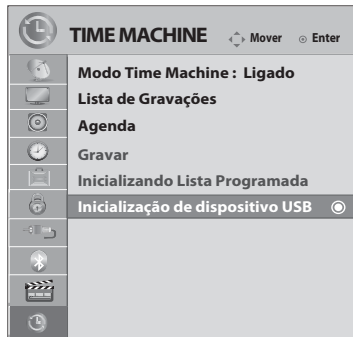

Notas:

- Não remova o HD USB durante o processo de inicialização, evite falhas e defeitos ao dispositivo e à TV.
- O processo pode demorar dependendo da capacidade do disco.
- Para discos com capacidade inferior a 40 GB a função estará indisponível.

Modo Time Machine

Esta função grava temporariamente o programa que está sendo transmitido na memória da TV. Use-a corretamente acessando o menu **TIME MACHINE > Modo Time Machine**, selecionando **Ligado**.

Notas:

- Para economizar espaço no HD, quando não houver sinal nada será salvo.

- Do espaço de armazenamento total, 20 GB no mínimo são reservados para o Modo Time Machine.
- Ao ligar o aparelho, o HD USB pode levar até 3 minutos para ser inicializado.
- O Modo Time Machine está disponível somente para canais DTV.
- A função de Gravação não iniciará para programas protegidos contra cópias.
- No modo Time Machine a duração máxima de uma gravação é de 2 horas.
- O Modo Time Machine não está disponível para canais de áudio.
- Ao mudar de canal (DTV → TV) ou entrada de controle de tempo é automaticamente esvaziado.
- Ao pressionar **(RECORD)** o controle de tempo é esvaziado e a gravação temporária é apagada, desde que a gravação em modo **REC** seja iniciada. Com a função **RECORD** é possível gravar até 5 horas de programação.

A Barra de Progresso

Após ativar a função Time Machine, pressione **ENTER** para exibir/ocultar a barra de progresso na tela. Observe que após alguns segundos ela será ocultada.



Identificando a Barra de Progresso (Modo Time Machine)

1	Exibe uma visualização prévia do que está sendo gravado (miniaturas).		
2	Exibe o status atual da programação.	▶ Reproduzindo	↶ Seleção direta (+)
3	Exibe a função atual.	▶▶ Avançando	↷ Seleção direta (-)
4	Exibe a posição atual e tempo de progresso da reprodução/gravação.	◀ Retrocedendo	▢ Quadro a quadro
5	Exibe o tempo total.	⏸ Em pausa	▶ Câmera lenta

Reprodução (Timeshift)

Com Timeshift ativado, acompanhe de várias maneiras o que está sendo transmitido. Reproduza 'replays', pausas, avanços e retrocessos, câmera lenta ou quadro a quadro durante a programação.

Para acessá-las use o controle remoto fornecido.

Reprodução (Timeshift)	
◀◀ / ▶▶	Durante a reprodução pressione para avançar ▶▶ ou retroceder ◀◀. Pressione-as repetidamente para aumentar ou diminuir a velocidade em avanço ou retrocesso.
^ / v	Use-as para ampliar/reduzir a miniatura na barra de progresso. Pressione ENTER para reproduzir a partir da miniatura selecionada.
	Durante a reprodução pressione-a para inserir uma pausa na programação. Para reprodução quadro a quadro pressione-a repetidamente. Para Câmera Lenta pressione-a, em seguida pressione ▶▶ para ativar este modo. Ao selecionar o ícone mudará para ▶▶.
< / > + ENTER	Durante a reprodução pressione-as para avançar/retroceder durante a reprodução de acordo com as miniaturas.
PLAY (▶)	Inicia ou retorna à reprodução normal.
■ (LIVE TV)	Pressione-a para retornar à programação ao vivo.

Modos de Gravação

Notas:

- Durante uma gravação é impossível mudar de canal ou de entrada (AV1, AV2, COMPONENTE, HDMI e etc.).
- Os modos de gravação estão disponíveis somente para canais DTV.

Gravando a partir do EPG

Efetue gravações a partir do Guia de Programação Eletrônica.

1. Pressione **GUIDE** e selecione o programa desejado. Pressione a tecla **AMARELA** e selecione a opção desejada: **GRAVAR** → **LEMBRETE** e pressione **ENTER**.



- **Gravar:** grava o programa selecionado.
 - **Lembrete:** adiciona um agendamento (reserva) para o programa selecionado.
2. Para sair do menu EPG pressione **RETURN** repetidamente.

Dica: Para gravar ou agendar (inserir lembrete) rapidamente, pressione ● (**RECORD**) repetidamente. A função atua da seguinte forma: **1. Gravar (vermelho)** → **2. Lembrete (azul)** → **3. Desligado**.

Notas:

- Durante uma gravação ao desligar o aparelho em **STANDBY**, selecione **SIM** (menu) para continuar gravando. Ou se preferir selecione **NÃO** para desligar.
- EVITE desligar o aparelho usando o botão **POWER** ⏻/I (Plasma) ou a chave seletora ON/OFF (LCD). Esta ação cancela e gravação e ainda pode danificar o seu disco USB.
- Todo processo de gravação ou lembrete é baseado no que a emissora está transmitindo. Os tempos poderão variar de acordo com a emissora.
- O tempo mínimo para cada gravação é de 10 segundos.

- Os tempo de gravação podem ser diferentes dependendo da resolução, sinal de entrada e da capacidade do HD USB.
- Se a TV estiver em modo standby quando um programa reservado estiver pronto para ser gravado, a TV automaticamente iniciará a gravação, desde que o HD USB esteja conectado (alguns modelos).
- Se a TV estiver gravando outro programa quando uma reserva estiver pronta para ser gravada, a gravação do programa corrente será interrompida e salva, e, em seguida a gravação reservada será iniciada.
- Ao desligar a TV usando a chave seletora (LCD) ou o botão **POWER** ⏻/I (Plasma) as gravações reservadas não atuarão.

Gravação Rápida

1. No canal ou programa desejado pressione ● (**RECORD**). No menu pressione-a novamente ou use **ENTER** para iniciar a gravação do programa selecionado.

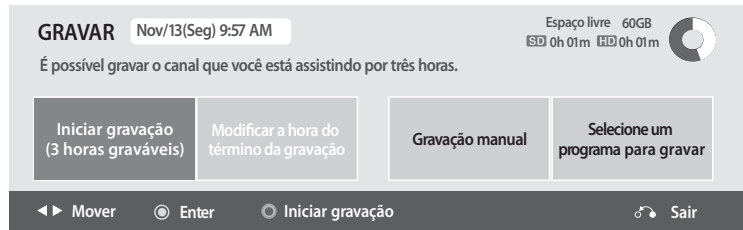

Ao pressionar ● (**RECORD**) acesse as opções de gravação para o programa selecionado.

- Para aumentar/diminuir o tempo de gravação selecione **Modificar a hora do término da gravação** e pressione **ENTER**. No menu use \wedge/\vee para aumentar/diminuir o tempo da gravação.
- Para cancelar uma gravação pressione **■ (LIVE TV)**. No menu, selecione **SIM** e pressione **ENTER**. Se preferir, use **● (RECORD)**. Para retornar ao modo TV pressione **RETURN**.

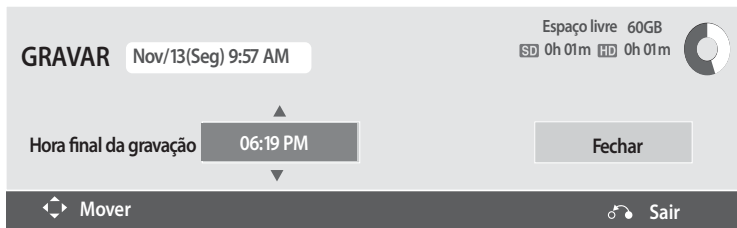

Notas:

- Ao gravar, se o espaço de armazenamento disponível não for suficiente, a gravação irá parar automaticamente.
- O tempo mínimo para cada gravação é de 10 segundos.
- Para economizar espaço em disco, quando não houver sinal, nenhuma informação será gravada.
- Para programas protegidos contra cópia a função estará indisponível.
- O horário da exibição pode ser ligeiramente diferente do horário real.
- Quando não houver sinal ou nenhuma fonte de reprodução estiver sendo exibida, o tempo de exibição poderá ser ligeiramente diferente do tempo real.

- O tempo padrão de uma gravação é de 3 horas e o tempo máximo suportado será de até 5 horas.

Gravação Manual

Usando esta função crie facilmente uma lista de gravações manuais para serem efetuadas na data e horário especificados.

- Pressione **● (RECORD)**, no menu selecione a opção **Gravação Manual** e pressione **ENTER** para confirmar.
- No menu selecione a data desejada para sua gravação e pressione **ENTER**.
- Selecione qual intervalo de repetição a gravação deverá possuir. Feito isto pressione **ENTER**.
- Agora defina os opções para sua gravação manual.

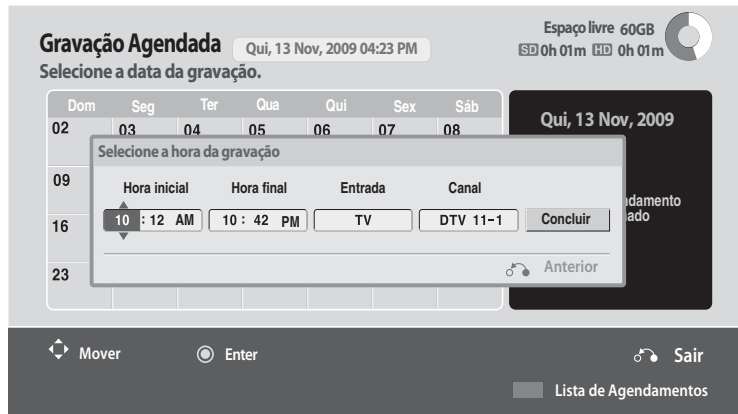

- Hora Inicial:** define a hora inicial para sua gravação.
 - Hora Final:** define a hora final para sua gravação.
 - Entrada:** Indisponível. É possível gravar somente no modo TV.
 - Canal:** Somente os canais DTV estarão disponíveis.
- Selecione o ajuste usando \wedge/\vee , para navegar entre as opções use \leftarrow/\rightarrow .
 - Selecione **Concluir** para incluir sua gravação manual na **Lista de Agendamentos**. Para voltar ao modo normal (TV) pressione **RETURN**.

Notas:

- Ao desligar o aparelho (standby) durante uma gravação, no menu, selecione **SIM** para continuar gravando (neste modo o indicador luminoso mudará de cor).
- A qualidade de gravação depende do material transmitido, se o material não tiver boa qualidade, conseqüentemente a gravação não terá.
- O tempo disponível para Gravação Manual é de no mínimo 2 minutos e no máximo 3 horas.
- Quando a emissora enviar informações de horário incorretas, poderá ocorrer falhas ao usar esta função.

- Se houver gravações em conflito em canais diferentes (horários iguais) a Gravação Manual terá prioridade.

Acessando a Agenda

Use esta lista e gerencie facilmente suas gravações agendadas (gravação manual).

1. Pressione **MENU**, acesse a opção **TIME MACHINE** e selecione o item **Agenda**.
2. No menu selecione um item a ser modificado. Pressione **ENTER**, no menu selecione a opção desejada.
- a) **Modificar**: modifica os itens da gravação como, data, hora inicial/final, título e intervalo de repetição.

b) **Excluir/Excluir tudo**: Exclui o item selecionado ou toda a lista da agenda.

3. Após efetuar as modificações pressione **ENTER** para confirmar e **RETURN** para sair.

Notas:

- Esta função estará desativada para “**Lembrete**” inserido através do menu EPG.
- É possível agendar até 30 programas diferentes nesta função.
- Para programas duplicados (mesmo horário) o sistema irá solicitar uma confirmação de exclusão de um dos agendamentos em duplicidade.

AGENDA Espaço Livre 64MB

Página 1/1 Qui, 13 Nov 2009 04:23 PM SD 0h 01m HD 0h 01m

Data inicial	Hora inicial	Título	Repetir
11/7(Sex)	3:30 PM	TV2: Farmen	
13/11(Qui)	14:00 PM	Racing News	

Context Menu: Modificar, Excluir, Excluir tudo, Fechar

Bottom Bar: Mover, Reservar, Modificar/Excluir, CH, Próxima Página, Sair

Inicializando (Agenda)

Esta função apaga toda a agenda.

1. Pressione **MENU**, acesse a opção **TIME MACHINE** e selecione o item **Inicializando a Lista Programada** e pressione **ENTER**.
2. No menu selecione **SIM** e pressione **ENTER** para confirmar.

Reproduzindo um Título

Todos os programas gravados estão disponíveis na Lista de Gravações. Para acessá-la pressione **MENU**, acesse a opção **TIME MACHINE** e selecione o item **Lista de Gravações**, para confirmar pressione **ENTER**.

Iniciando...

1. **Miniatura do título**: use </> para mover até o ponto desejado para iniciar reprodução.
2. **Barra de comandos**: use para selecionar as funções do menu.
 - a) **Mover**: navega na lista de gravações.
 - b) **Submenu (ENTER)**: seleciona opções adicionais de reprodução.
 - c) **CH ^/∇**: use para rolagem de páginas, quando houver muitos itens na lista.
 - d) **MARK**: use para marcar arquivos para efetuar reproduções ou exclusões.

Lista de Gravações Espaço livre 60GB

Página 1/2 Desmarcado 0h 01m SD 0h 01m

<input type="checkbox"/>	F1 na TV	01m	2/Fev/2009 (Qui)	New
--------------------------	----------	-----	------------------	-----

Bottom Bar: Mover, Submenu, CH, Próxima Página, MARK, Marcar, Reproduzir, Sair

Opções avançadas

Para acessar as opções avançadas selecione um título e pressione **ENTER**.

1. **Reproduzir:** Reproduz o título.
2. **Reproduzir Anterior:** Reinicia a reprodução do título selecionado de onde ele parou (função RESUMO).
3. **Marcar Tudo:** Marca todos os títulos.
4. **Desmarcar Tudo:** Desmarcar todos os títulos selecionados.
5. **Excluir:** Exclui o título selecionado.
6. **Renomear:** Edita o nome do título.
7. **Fechar:** Fecha o menu.

Notas:

- Se houver setores corrompidos no disco, uma parte ou todos os itens da lista não poderão ser acessados.
- O número máximo de gravações é 200. Após esse número será impossível efetuar novas gravações.
- Quando a duração total da gravação for reproduzida, a tela permanecerá "sem sinal" e, em seguida, a reprodução será automaticamente interrompida.
- A gravação pode ser reproduzida mesmo se a TV estiver em modo de gravação.
- Durante a reprodução, o HD USB poderá gerar certo nível de ruído. Este ruído é irrelevante para o desempenho do produto. É perfeitamente normal que o disco apresente certo nível de ruído.

Funções de reprodução

Durante a reprodução, tenha acesso as funções de reprodução (controle remoto.) Para exibir/ocultar a barra de progresso pressione **ENTER**.

Funções de Reprodução (Títulos)

	Durante a reprodução pressione ▶▶ (avançar) ou ◀◀ (retroceder). Pressione-as repetidamente para aumentar/diminuir a velocidade nestes modos.
	Use-as para ampliar/reduzir a miniatura na barra de progresso. Pressione ENTER para reproduzir a partir da miniatura selecionada.
	Durante a reprodução pressione-a para inserir uma pausa na programação. Para reprodução quadro a quadro pressione-a repetidamente. Para Câmera Lenta pressione-a e em seguida pressione ▶▶ para ativar este modo. Ao selecionar o ícone mudará para ▶▶ .
	Durante a reprodução pressione-as para avançar/retroceder durante a reprodução de acordo com as miniaturas.
	Inicia ou retorna a reprodução.
	Pressione-a para retornar a programação ao vivo (atual).
	Use-a para definir um intervalo de repetição. Pressione-a para marcar os pontos inicial/final (intervalo mínimo de 10 segundos) e cancelar a função.

Ícones (barra de progresso)

Ícones de Funções (Reprodução)			
	Reproduzindo		Seleção direta (+)
	Avançando		Seleção direta (-)
	Retrocedendo		Quadro a quadro
	Em pausa		Câmera lenta
	Intervalo inicial(repetir)		Intervalo final (repetir)
	Intervalo de repetição		

Renomeando um Título

Use este procedimento para renomear títulos e pastas do disco interno da TV.

1. Selecione **Renomear** e pressione **ENTER**. No menu use as teclas:

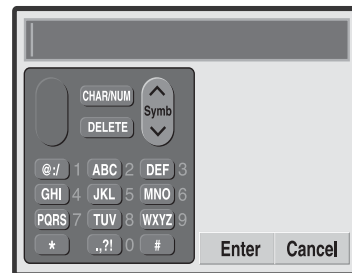

- **CHAR/NUM:** pressione para alternar o tipo do teclado (letras e números).

- **DELETE:** pressione para deletar caracteres do nome do título.
- **Symb ^ / v:** pressione para alternar o teclado (caracteres especiais).
- **Teclas Numéricas (1 ~ 9), LIST e Q.VIEW:** insere caracteres. Para inserir os caracteres pressione a tecla repetidamente até ser exibido o caractere desejado para o nome do título ou pasta.

Notas:

- O número máximo de caracteres para nomear um título é 20.
- Use números, letras e caracteres especiais para nomear o seu título.
- Para renomear um título use as teclas numéricas do controle remoto.



Usando a conexão usb acesse seus arquivos de fotos, músicas e filmes.

Nota: através desta conexão não é possível adicionar e nem deletar pastas.

Conectando...

1. Conecte seu dispositivo.

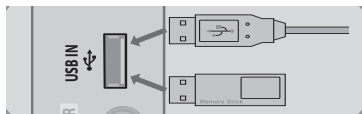

2. Será exibido o menu inicial. Selecione a opção desejada usando </> e pressione **ENTER** para confirmar.
3. Para acessar manualmente pressione **MENU** e selecione o item **MULTIMÍDIA**.



4. No menu, selecione a opção desejada e pressione **ENTER**.
5. Antes remover o dispositivo, siga sempre este procedimento: pressione **Q.MENU**, selecione a opção **Dispositivo USB** e pressione **ENTER** para confirmar.

Lista de Fotos, Músicas e Filmes

Acesse suas fotos, músicas e filmes de maneira prática e rápida. A seguir vamos conhecer as funções disponíveis nas Listas de Fotos, Músicas e Filmes. As funções de reprodução são específicas e funcionam somente neste modo de acesso.

Identificando...

1. Use para mover um nível acima.
2. Exibe a lista de pastas do dispositivo.
3. Exibe o número de páginas existentes.
4. Exibe informações sobre arquivos marcados/desmarcados.
5. Use para navegar/selecionar.
 - **^ / v / < / >**: navega entre os itens.
 - **Submenu (ENTER)**: acessa as opções específicas para cada modo de reprodução.
 - **CH ^ / v**: executa a rolagem das páginas quando houver muitos arquivos.
 - **MARK**: selecionar arquivos aleatoriamente. Crie uma lista personalizada de fotos, músicas e filmes para reprodução.

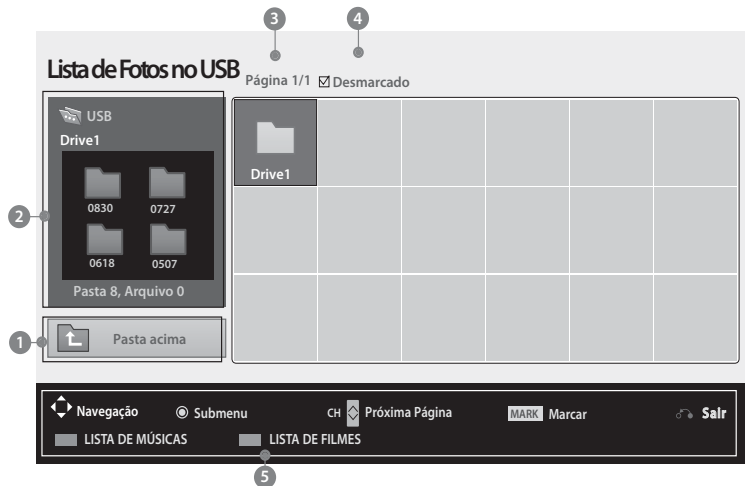

- **RETURN**: sai do menu.
- **Teclas "CORES": AMARELA/AZUL** → alterna entre as listas de reprodução (fotos, músicas e filmes).

Opções de Fotos

Acesse a Lista de Fotos. Ao selecionar uma foto pressione **ENTER**.

Notas:

- Algumas funções são comuns com os outros modos de reprodução, use-as para reproduzir, marcar ou deletar suas fotos,

músicas e filmes do dispositivo USB conectado ao aparelho.

- Neste manual, os OSDs (menus de tela) podem ser diferentes do seu televisor. Não considere isto um erro, eles são apenas uma representação para lhe auxiliar na operação do seu equipamento.

1. **Exibir/Exibir marcados**: selecione esta opção para iniciar a visualização da(s) imagem(ns) selecionada(s).
2. **Marcar Tudo/Desmarcar Tudo**: selecione para marcar/desmarcar todos os

arquivos da pasta (item comum com músicas e filmes).

3. **Excluir/Excluir Selecionados:** exclui o(s) arquivo(s) selecionado(s), exceto em partições NTFS (item comum com músicas e filmes).
4. **Fechar:** fecha o menu de opções.

Opções de Músicas

1. **Reproduzir / Reproduzir Selecionados / Reprodução com Fotos:** Selecione esta opção para reproduzir a(s) música(s) selecionada(s), ou ative a reprodução da música com fotos.

Opções de Filmes

1. **Reproduzir/Reproduzir Selecionados:** Selecione esta opção para reproduzir o(s) filme(s) selecionados(s).

Nota: Para proteger a tela de imagens estáticas (TVs de Plasma), durante o processo de exclusão, uma proteção de será exibida caso esta ação demore muito tempo.

Opções avançadas - Fotos

1. Selecione a opção **Exibir** ou **Exibir marcados** e pressione **ENTER** para confirmar.
2. No menu pressione **V** para ter acesso as funções de reprodução no modo foto.
3. Selecione a opção desejada usando **</>**, para confirmar a seleção pressione **ENTER**.

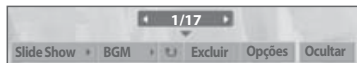

- **Slide Show:** inicia apresentação das imagens em Slide Show. Se nenhuma foto tiver sido marcada, todas as fotos da pasta serão exibidas.
- **BGM:** insere trilha sonora à apresentação das imagens em Slide Show.
- **Rotação:** rotaciona as imagens em ângulos de 90° no sentido horário.

Nota: Para imagens muito grandes a função não estará disponível.

- **Excluir:** Exclui a imagem selecionada.

Nota: Esta opção estará indisponível para discos com formatação NTFS.

- **Opções:** Acesse para ajustar a velocidade do Slide Show, selecionar o dispositivo e a pasta de músicas para BGM.

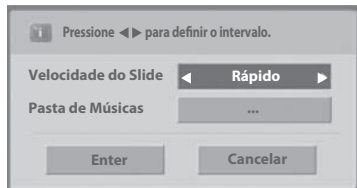

Para modificar a velocidade pressione **</>**. Na opção BGM, pressione **ENTER** e selecione a pasta de músicas. Use **>/</>/^/√** para selecionar a pasta,

para confirmar selecione e pressione **ENTER**.

Notas:

- Não é possível alterar a pasta de músicas enquanto a função **BGM** estiver atuando.
- A função excluir e rotação estarão disponíveis somente com **Slide Show** parado.
- **Ocultar:** oculta o menu avançado, para exibi-lo novamente pressione **ENTER**.

Lista de fotos personalizada:

Selecione as fotos desejadas pressionando **MARK**. Para iniciar a visualização, selecione a opção **Exibir marcados**.

Opções avançadas - Músicas

Lista de músicas personalizada:

Selecione as músicas desejadas pressionando **MARK**. Para iniciar a reprodução, selecione a opção **Reproduzir Selecionados**.

Reproduzindo...

- Use os botões **■/▶/||/◀/▶▶** para reprodução no modo música. Neste modo não é possível avançar ou retroceder. Pressionando **◀◀/▶▶** será possível somente trocar de faixas.

Notas:

- Caso deseje trocar de música, selecione a pasta desejada, nela selecione sua música, pressione **ENTER** e selecione a opção **Reproduzir** para iniciar a reprodução.

• Para evitar o desgaste da tela, é executada uma proteção com movimentos aleatórios. Para sair pressione **ENTER**.

- Músicas com sistema de proteção contra cópias não serão reproduzidas.
- Para arquivos danificados ou corrompidos o contador não será exibido ou poderá ficar sempre em '00:00'.
- Arquivos menores que 16Kb não serão reproduzidos.

Opções avançadas - Filmes

- Use os botões **■/▶/||/◀/▶▶** para reprodução no modo filme.
- Para câmera lenta pressione **|| + ▶▶**.
- Ao usar **◀◀/▶▶**, pressione repetidamente para selecionar uma velocidade em retrocesso/avanço.

Nota: Para alguns arquivos a função retrocesso estará indisponível e a função avanço atuará somente em duas velocidades.

- Use **</>** durante a reprodução, para retroceder/avançar sua posição na barra de progresso, para confirmar pressione **ENTER**.

Nota: Para alguns arquivos esta função estará indisponível.

- Pressione **INFO** para visualizar as informações do filme que está sendo reproduzido.
- No modo de reprodução de filmes a opção de reprodução quadro a quadro esta-

rá disponível somente para títulos gravados pela TV, na função Time Machine.

Idiomas de áudio e legendas

Durante a reprodução de um filme acesse as opções de áudio e legendas pressionando a tecla **VERMELHA** (controle remoto). As opções a seguir são para filmes com mais de um idioma (áudio/legenda) e filmes com legendas em arquivos externos.

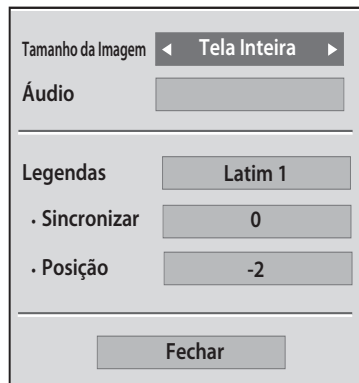

- **Tamanho da imagem:** controla o tamanho da exibição do filme (Tela Inteira / Original).
- **Áudio:** seleciona um idioma de áudio disponível (esta ação poderá demorar alguns segundos ao efetuar a troca de idioma).

- **Legendas:** seleciona automaticamente um idioma de legendas de acordo com a codificação do arquivo. Os idiomas suportados em **Latim 1** são: Inglês, Espanhol, Francês, Alemão, Italiano, Sueco, Finlandês, Holandês, Português, Dinamarquês, Romeno, Galês, Irlandês, Catalão e Valenciano.
- **Sincronizar:** ajusta a sincronia entre o áudio emitido e a legenda exibida num intervalo de 0,5 segundos (+ ou -).
- **Posição:** ajusta a posição da legenda durante sua exibição.

Dicas:

- Neste modo será exibida a barra de progresso, para ocultá-la pressione **ENTER**.
- Para exibir legendas corretamente, copie os dois arquivos na mesma pasta e com o mesmo nome, tanto o filme quanto a legenda.
- Para arquivos de legendas baixados direto da internet a empresa não garante sua total compatibilidade, pois alguns desses arquivos podem usar codificação diferente da especificada.
- Para não ter problemas com legendas extraídas use sempre os formatos especificados no manual e efetue vários testes com os formatos disponíveis.

Notas Gerais:

As informações aqui descritas são válidas para os modos Fotos, Músicas e Filmes.

- Quando estiver no menu se nenhuma tecla for pressionada por um período de tempo, o aparelho retorna automaticamente ao modo anterior.
- Quando o arquivo estiver sendo aberto, algumas teclas podem não atuar.

Código de Registro DIVX

Você pode usar este código para alugar filmes através do sistema VOD (Vídeo sob demanda).

1. Pressione **MENU** e selecione **MULTIMÍDIA > Código Reg. Divx**. Use o código do registro para comprar ou alugar os filmes do serviço DivX® VOD no site www.divx.com/vod. Siga as instruções, faça o download do vídeo, copie-o em uma unidade USB e reproduza-o na TV.



Nota: O código de registro é exclusivo para este aparelho. Portanto não tente reproduzir arquivos divx baixados no sistema VOD de outros aparelhos nesta TV, pois eles não serão reproduzidos.

Desativar

Esta função deleta sua autenticação existente e gera uma nova para ser usada no

sistema de compra VOD. Esta autenticação é requerida quando usar arquivos no sistema VOD com DRM (controle de reproduções).

1. Pressione **MENU** e selecione a opção **MULTIMÍDIA**.
2. No menu selecione **Desativar** e pressione **ENTER** para confirmar.
3. Em seguida, selecione **SIM** e pressione **ENTER**, após confirmação, anote o seu código de desativação.



Notas:

- Função atuará apenas para arquivos DivX baixados no sistema VOD (Vídeo sob Demanda).
- Todos os custos para download deste tipo de mídia é de total responsabilidade do cliente.

Compatibilidade

Arquivos de Imagens

- **Tipo/Extensão:** JPEG/* .jpg.
- **Tamanho:** 64 x 64 ~ 15360 x 8640.

Notas:

- Para slide show com música, se nenhuma tecla for pressionada, em 4 horas a reprodução será cancelada.
- O formato bitmap não é suportado.

Arquivos de Músicas

- **Tipo/Extensão:** MP3 / *.mp3.
- **Taxa de Bits:** 40 ~ 320Kbs.
- **Frequência:** 32 ~ 48kHz.

Arquivos de Filmes

- **Formato de Legendas suportadas:** *.smi, *.srt, *.sub (MICRODVD, SubViewer 1.0/2.0), *.ass, *.ssa, *.txt (TMPlayer) e *.psb (powerDivX).
- **Taxa de Bits (DivX):** 20 Mbps.

Notas:

- Algumas legendas criadas pelo usuário poderão não funcionar corretamente.
- Alguns caracteres especiais não são suportados nos arquivos de legendas.
- Legendas em idiomas não suportados não serão reproduzidos.
- Tags no formato HTML não são suportados nos arquivos de legendas.

- Para os arquivos de legenda, use somente programas capazes de codificar suas legendas em ASCII.
- Os arquivos de filme danificados não podem ser reproduzidos, e certas funções podem ser limitadas.
- A reprodução de arquivos de filme com mais de 30GB não é suportada.
- Se a estrutura de áudio e vídeo do arquivo gravado não for intercalada, o vídeo ou o áudio será reproduzido.
- O código H.264 é suportado até o nível de perfil 4.1.
- Mesmo os códigos suportados talvez não possam ser reproduzidos dependendo da condição em que foi codificado.
- Os arquivos codificados com GMC (Global Motion Compensation – Compensação Global de Movimento) ou com estimativa de um quarto por movimento podem não ser reproduzidos.
- Arquivos com índices não serão reproduzidos normalmente.

Cuidados ao usar a conexão USB

- Só um dispositivo USB é reconhecido. Portanto, não use HUB USB, o aparelho não reconhece dispositivos neste modo.
- Dispositivos que usam programas de reconhecimento automático e driver próprio podem não ser reconhecido pelo aparelho.

- Ao usar um multi-leitor de cartão, serão admitidos no máximo quatro dispositivos simultaneamente.
- Faça sempre cópias de segurança de seus arquivos, pois alguns dados podem ser perdidos caso ocorra queda de energia ou se o dispositivo for removido de forma errada. A administração dos dados é de responsabilidade do consumidor e o fabricante não cobre danos referente aos dados.
- A velocidade de reconhecimento pode depender do dispositivo conectado.
- Se o seu dispositivo USB necessita de fonte externa de energia não esqueça de conectá-la.
- Não conecte dispositivos usados para armazenar arquivos de computador (documentos, planilhas, etc). Isto pode causar na TV mau funcionamento ou falhar ao ser conectado. Use dispositivos que contenham arquivos normais de música, imagens ou filmes.
- Use somente dispositivos USB formatados em FAT16, FAT32 e NTFS (sistema de arquivos do Windows). No caso de uma partição diferente o dispositivo não será reconhecido. *Em sistema NTFS a função apagar arquivos não estará disponível.*
- Para dispositivos USB via cabo, use somente o cabo fornecido pelo fabricante. Cabos de grande extensão podem dificultar o reconhecimento do dispositivo.

- Não desligue a TV ou desconecte o dispositivo enquanto o mesmo estiver em funcionamento. Isto acarreta perda de dados ou danifica seu equipamento.
- Alguns dispositivos USB não são suportados ou podem não ser reconhecidos.
- Use HD USB de capacidade mínima de 40 GB e máxima de 1TB. Dispositivo com capacidade superior a 1TB pode não funcionar corretamente.
- A exibição de nomes de arquivo na tela da TV não deve ultrapassar 128 caracteres.
- Se o dispositivo USB for conectado à TV em modo standby, ao ligar o aparelho ele será reconhecido automaticamente.
- A reprodução de filmes pode não funcionar corretamente em dispositivos que não possuam suporte a alta velocidade.
- HDs USB que não suportam alta velocidade (USB 2.0), serão reconhecidos normalmente, porém o acesso à Lista de Filmes pode não atuar corretamente.
- Para melhorar a performance de leitura/gravação de dados, quando estiver usando um HD USB procure sempre mantê-lo em superfícies estáveis. Para mais informações sobre o dispositivo consulte o manual de instruções ou acesse o site do fabricante.
- Efetue sempre o processo de desconexão do dispositivo. Evite problemas no dispositivo USB conectado.

ARQUIVOS DE FILMES SUPORTADOS

Extensão	Áudio/Vídeo	Codec	Nível Suportado	Observações
*.asf *.wmv *.wma	Vídeo	VC-1 Perfil Avançado	Nível 3 (720p60, 1080i60, 1080p30)	Somente streams compilados para padrão 421MVC-1 são suportados.
		VC-1 Perfil Simples e Principal	Simples: Nível Médio (CIF, QVGA) Principal: Nível Alto (1080p30)	
	Áudio	WMA Padrão / WMA 9 Profissional		
*.divx *.avi	Vídeo	Divx3.11		Os arquivos codificados com GMC (Compensação Global de Movimento) ou com QUARTEPEL não são suportados. Streams que usam esta sintax não são suportados.
		Divx4 / Divx5 / Divx6	Perfis Simples e Avançado (720p/1080i)	
		XViD		
	H.264 / AVC Perfil Principal /Alto	Principal: Nível 4.1 / Alto: Nível 4.1 - (720p60, 1080i60, 1080p30)		
	Áudio	MPEG-1Layer I, II / MPEG-1 Layer III(MP3) / AC-3		
*.mp4 *.m4a *.m4v	Vídeo	H.264 / AVC Perfil Principal /Alto	Principal: Nível 4.1 / Alto: Nível 4.1 - (720p60, 1080i60, 1080p30)	Os arquivos codificados com GMC (Compensação Global de Movimento) ou com QUARTEPEL não são suportados. Streams que usam esta sintax não são suportados.
		MPEG-4 Parte 2	Perfil Simples e Avançado (720p/1080i)	
	Áudio	AAC	AAC-LC e AAC-HE	

ARQUIVOS DE FILMES SUPORTADOS

Extensão	Áudio/Vídeo	Codec	Nível Suportado	Observações
*.mkv	Vídeo	H.264 / AVC Perfil Principal /Alto	Principal: Nível 4.1 / Alto: Nível 4.1 - (720p60, 1080i60, 1080p30)	A maioria dos filmes disponíveis em MKV são codificados em x264.
			AAC-LC e AAC-HE	
	Áudio	AAC	AC-3	
*.ts *.trp *.tp	Vídeo	H.264 / AVC Perfil Principal /Alto	Principal: Nível 4.1 / Alto: Nível 4.1 (720p60, 1080i60, 1080p30)	Somente streams compilados para padrão 421MVC-1 são suportados.
			MPEG-2	
		VC-1 Perfil Simples, Principal e Avançado	Simples: Nível Médio (CIF, QVGA) / Principal: Nível Alto (1080p30) / Avançado: Nível 3 (720p60, 1080i60, 1080p30)	
	Áudio	MPEG-1Layer I, II / MPEG-1 Layer III(MP3) / AC-3		
		AAC	AAC-LC e AAC-HE	
*.vob	Vídeo	MPEG-1		
		MPEG-2	Perfil Principal: Nível Alto (720p60, 1080i60)	
	Áudio	AC-3 / MPEG-1Layer I, II / DVD-LPCM		
*.mpg	Vídeo	MPEG-1 MPEG-2	Perfil Principal: Nível Alto (720p60, 1080i60)	Somente streams compilados e configurados para TS, PS ou ES.
	Áudio	MPEG-1Layer I, II		

Problemas durante operação	
O controle remoto não funciona corretamente	<ul style="list-style-type: none"> • Verifique se há algum objeto que esteja causando obstrução entre a TV e o controle remoto. • Instale as pilhas na polaridade correta + para + e - para -. • Instale pilhas novas.
A energia é desligada rapidamente	<ul style="list-style-type: none"> • O aparelho está com a Função Soneca ativada. Desative-a! • Verifique os ajustes de energia e se o fornecimento de energia foi interrompido.
Não há imagem na tela	
Sem imagem e sem som	<ul style="list-style-type: none"> • Verifique se o aparelho está ligado. • Tente sintonizar outro canal. • Verifique se o cabo de força está conectado corretamente. • Verifique a posição ou a direção da antena. • Teste se há corrente elétrica ligando outro aparelho na tomada.
A imagem aparece lentamente após ligar a TV	<ul style="list-style-type: none"> • Isto é normal. A imagem é interrompida durante o processo de inicialização da TV. Por favor, entre em contato com a assistência técnica caso a imagem não apareça após 5 minutos.
Sem cor, cor fraca, ou imagem ruim	<ul style="list-style-type: none"> • Ajuste as definições de cores no menu Imagem. • Mantenha uma boa distância entre o VCR e a TV. • Tente outro canal. O problema pode estar na transmissão. • Verifique a conexão dos cabos de vídeo e antena. • Ative qualquer função para restabelecer o brilho da imagem.
Barras vertical/horizontal ou imagem trêmula	<ul style="list-style-type: none"> • Verifique se há fontes de interferência local como eletrodomésticos ou ferramentas elétricas.
Recepção ruim para alguns canais	<ul style="list-style-type: none"> • A estação selecionada está com problemas. Sintonize outra emissora. • O sinal da estação está fraco. Reorienta a antena na direção da emissora. • Verifique as possíveis causas das interferências.
Linhas ou barras na imagem	<ul style="list-style-type: none"> • Verifique a antena (mude a direção).
Sem imagem ao conectar via HDMI	<ul style="list-style-type: none"> • Cheque a versão do cabo de HDMI. Ele deve ser de versão 1.3 ou maior. Cabos com versões anteriores podem causar mau funcionamento.
Não há som no aparelho	
Imagem OK, mas sem som	<ul style="list-style-type: none"> • Pressione VOL ou VOLUME. • Pressione MUTE. • Tente outro canal. O problema pode estar na emissora. • Verifique a conexão dos cabos de áudio.
Não há sinal de som nos alto falantes	<ul style="list-style-type: none"> • Ajuste o item Balanço no menu Áudio ou Ative a função Alto Falantes da TV.
Ruídos vindo do interior do aparelho	<ul style="list-style-type: none"> • Uma mudança na umidade ou temperatura do ambiente pode resultar em um som estranho quando a TV estiver ligada ou desligada. Isto não indica problema no aparelho.
Sem som ao conectar via HDMI ou USB	<ul style="list-style-type: none"> • Cheque a versão do cabo HDMI (V. 1.3) • Cheque a versão do seu dispositivo USB (V. 2.0) • Use arquivos de áudio/vídeo com formatos diferentes (consulte a compatibilidade do formato).
Problemas no modo PC (somente para este modo)	
Sinal fora de especificação	<ul style="list-style-type: none"> • Ajuste a resolução e a frequência Horizontal e Vertical. • Verifique a conexão dos cabos. • Verifique a fonte de energia.
Barras verticais e Ruídos ao fundo & Ruído Horizontal & Posição incorreta	<ul style="list-style-type: none"> • Ajuste os valores para Relógio, Fase, Posição H/V ou execute a Configuração Automática.
A cor da tela está instável ou monocromática	<ul style="list-style-type: none"> • Verifique o cabo de conexão. • Ajuste ou reinstale a placa de vídeo do PC.

TVs de LCD						
MODELO	Dimensões (mm) Largura / Altura / Profundidade			Peso (kg)		
	Com Base	Sem Base	Caixa	Bruto	Com Base	Sem Base
	32SL80YD	764,8	764,8	950	15,0	12,9
550,2		490,4	555			
224,8		49,8	177			
42SL80YD	1001,2	1001,2	1069	22,5	21,0	18,7
	689,7	623,2	748			
	261	45	212			
47SL80YD	1109,6	1109,6	1179	30,4	26,6	23,6
	751,7	685,3	838			
	320,2	45,5	237			
55SL80YD	1279	1279	1379	43,9	39,9	34,7
	854,3	780,5	943			
	320,2	45	448			

TVs de LED LCD						
MODELO	Dimensões (mm) Largura / Altura / Profundidade			Peso (kg)		
	Com Base	Sem Base	Caixa	Bruto	Com Base	Sem Base
	42SL90QD	1009,2	1009,2	1069	29,0	24,6
694,5		629,7	748			
286,5		29,3	212			
47SL90QD	1119,6	1119,6	1179	32,5	28,5	24,0
	757,1	691,3	838			
	286,5	29,3	237			

Fonte de Energia		AC 100 ~ 240V - 50/60Hz
Consumo de Energia (W)	MODELOS	ESPECIFICAÇÕES
	32SL80YD	Máximo: 210 • Standby: 1
	42SL80YD	Máximo: 270 • Standby: 1
	47SL80YD	Máximo: 330 • Standby: 1
	55SL80YD	Máximo: 400 • Standby: 1
	42SL90QD	Máximo: 160 • Standby: 1
	47SL90QD	Máximo: 175 • Standby: 1
Potência Máxima de Áudio RMS (W)	Série SL80	32 - 5 x 2 • 42/47/55 - 7 x 2
	Série SL90	42/47 - 10 x 2
Sistema da TV		NTSC, PAL-M/N, SBTVD
Faixa de Canais		VHF 2 ~ 13, UHF 14 ~ 69, CATV 1 ~ 135, DTV 02 ~ 69
Antena (impedância)		75 ohms
Condições Ambientais	Temperatura de Operação	0 ~ 40 °C
	Umidade de Operação	Menor que 80%
	Temperatura de Armazenamento	-20 ~ 60 °C
	Umidade de Armazenamento	Menor que 85%

Desenho e especificações estão sujeitos a modificações sem prévio aviso.

Código Infravermelho

- Como conectar:** Conecte o seu controle remoto com fio à porta de controle remoto no painel traseiro da TV.
- Código infravermelho do controle remoto:**
 - **Forma de onda de saída:** Pulso único, modulado 37.917KHz com sinal em 455KHz.

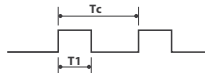

Carrier frequency
 $FCAR = 1/TC = fOSC/12$
 Duty ratio = $T1/TC = 1/3$

• Configuração de quadro

Primeiro quadro

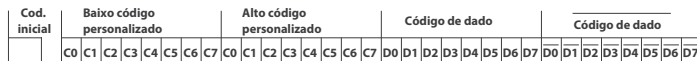

Quadro repetido

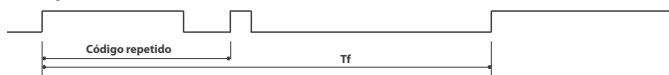

• Código inicial

• Código repetido

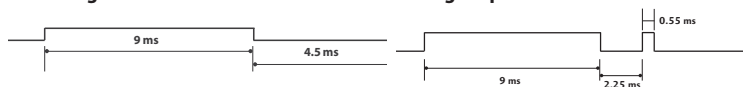

• Descrição do bit



- **Intervalo de quadro: Tf** — A forma de onda é transmitida até quando a tecla for pressionada.

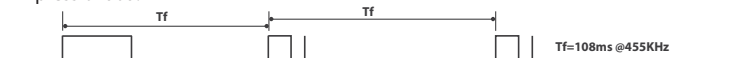

Código (Hexa)	Função	Código (Hexa)	Função	Código (Hexa)	Função	Código (Hexa)	Função
08	POWER	1E	FAV(MARK)	BD	REC	C5	POWER OFF
45	Q.MENU	40	^	8F	REW	5A	AV1
43	MENU	41	v	8E	FF	D0	AV2
0B	INPUT	07	<	95	ENERGY SAVING	8F	COMPONENT1
10-19	Number Key 0-9	06	>	72	Vermelho	D4	COMPONENT2
4C	- Dash(LIST)	44	ENTER	71	Verde	D5	RGB-PC
1A	Q.VIEW	28	RETURN	63	Amarelo	CE	HDMI1
09	MUTE(DELETE)	7E	SIMPLINK	61	Azul(REPEAT)	CC	HDMI2
02	VOL +	30	AV MODE	AB	GUIDE	E9	HDMI3
03	VOL -	B0	PLAY	AA	INFO	76	Ratio 4:3
00	CH ^	BA	PAUSE	D6	TV	77	Ratio 16:9
01	CH v	B1	STOP(LIVE TV)	C4	POWER ON	AF	Ratio Zoom

* **Funções ativadas pelo controle remoto.** O uso desta função é somente para alguns modelos.

Instalar dispositivo externo

Conecte à entrada RS-232C o equipamento externo para controlar seu aparelho.

narão se a TV estiver sendo controlada por uma PC ou dispositivo A/V).

- Para vários aparelhos use **Ajuste ID da TV** no menu **OPÇÕES** para identificá-los.

Conectar

1. Conecte a porta serial do equipamento de controle à entrada RS-232C no painel traseiro da TV (cabo não fornecido).

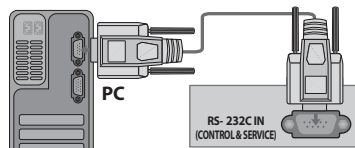

Notas:

- O controle remoto do aparelho e os botões laterais (exceto ON/OFF) não funcionam.

Conector D-sub 9-pino macho

Nº	Nome do Pino
1	No connection
2	RXD (Receive data)
3	TXD (Transmit data)
4	DTR (DTE side ready)
5	GND
6	DSR (DCE side ready)
7	RTS (Ready to send)
8	CTS (Clear to send)
9	No Connection

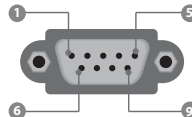

Parâmetros de Comunicação

- **Baud rate:** 9600 bps (UART);
- **Data length:** 8 bits;
- **Parity:** None;
- **Stop bit:** 1 bit;

• **Communication code:** ASCII code; • **Use a** crossed (reverse) cable

RS-232C - Configurações

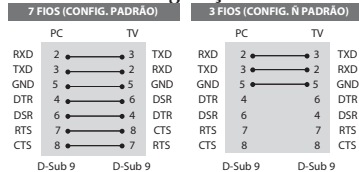

Protocolo de Transmissão/Recepção

Transmissão

[Command 1] [Command 2] [] [Set ID] [] [Data] [Cr]

[Command 1]: Primeiro comando para controle (j,k,m ou x);
[Command 2]: Segundo comando para controle; **[Set ID]:** Ajuste a ID e escolha o número da TV. A faixa de ajuste é de 1 ~ 99. Ao selecionar o ID em "0" todos os aparelhos conectados são controlados. Os ajustes de ID são indicados em número decimais no menu e hexadecimal (0x0 ~ 0x63) no protocolo de transmissão/recepção; **[DATA]:** Para transmitir dados de comando (transmita dado 'FF' para ler o status do comando); **[Cr]:** Retorno de Portadora (código ASCII '0x0D'); [] : Código ASCII 'espaço (0x20)'
 * Neste modelo não há envio de status no modo standby.

OK (Reconhecimento)

[Command 2] [] [Set ID] [] [OK] [Data] [x]

A TV transmite ACK (reconhecimento) baseado neste formato quando recebe dados normais. Neste momento, se o dado está no modo de leitura, ele indica a situação atual do dado. Se estiver no modo de gravação, ele retorna ao PC (Neste modelo não há envio de status no modo standby).

Formato de Dados: **[Command 2]:** Use o comando; **[Set ID]:** Use caractere minúsculo, se a ID for 10, será enviado '0', 'a'; **[Data]:** Use caractere minúsculo, se os dados são 0 x ab, será enviado 'a', 'b'; **[OK]:** Use caractere maiúsculo.

Reconhecimento de Erro

[Command 2] [] [Set ID] [] [NG] [Data] [x]

ATV transmite ACK (reconhecimento) baseado nesse formato quando recebe dados anormais de funções inviáveis ou erro de comunicação (Neste modelo não há envio de status no modo standby).

[Data 1]: código ilegal; **[Data 2]:** Função não suportada; **[Data 3]:** Aguarde um momento.

Formato de Dados: **[Command 2]:** Use o comando; **[Set ID]:** Use caractere minúsculo, se a ID for 10, será enviado '0', 'a'; **[Data]:** Use caractere minúsculo, se os dados são 0 x ab, será enviado 'a', 'b'; **[NG]:** Use caractere maiúsculo.

LISTA DE COMANDOS	COMMAND 1	COMMAND 2	DADO (Hexadecimal)
01. Power	k	a	00 ~ 01
02. Seleção de entrada	x	b	Página xx
03. Relação de eixo	k	c	Página xx
04. Desativar Tela	k	d	00 ~ 01
05. Emudecer Volume	k	e	00 ~ 01
06. Controle de Volume	k	f	00 ~ 64
07. Contraste	k	g	00 ~ 64
08. Brilho	k	h	00 ~ 64
09. Cor	k	i	00 ~ 64
10. Matiz	k	j	00 ~ 64
11. Nitidez	k	k	00 ~ 64
12. Seleção OSD	k	l	00 ~ 01
13. Modo de bloqueio Controle Remoto	k	m	00 ~ 01
14. Agudos	k	r	00 ~ 64
15. Graves	k	s	00 ~ 64
16. Balanço	k	t	00 ~ 64
17. Temperatura de cor	k	u	00 ~ 02
18. Método ISM	j	p	Página xx
19. Economia de Energia	j	q	00 ~ 01
20. Configuração Auto.	j	u	Página xx
22. Canal Adi/Exc	m	b	00 ~ 01
23. Bloqueio	m	c	Página xx
24. Luz de fundo	m	g	00 ~ 64

LISTA DE COMANDOS	COMMAND 1	COMMAND 2	DADO 00 (Hexadecimal)	DADO 01 (Hexadecimal)	DADO 02 (Hexadecimal)	DADO 03 (Hexadecimal)	DADO 04 (Hexadecimal)	DADO 05 (Hexadecimal)
21. Comando Sintonizar	m	a	Programa Físico Alto	Programa Maior Baixo	Maior Baixo	Menor Alto	Menor Baixo	Atributo

01. POWER (Comando: k a): para Ligar/desligar a TV

Transmissão: [k][a][] [Set ID][] [Dado][Cr]
 Dado 0: Desligado Dado 1: Ligado

Reconhecimento: [a][] [Set ID][] [OK/NG][Dado][x]

Da mesma maneira, se outras funções transmitem dado 'FF' baseado neste formato, o retorno de reconhecimento apresenta a situação de cada função.

Nota: Neste modelo, o reconhecimento acontece após ligar ou processar a conclusão. Pode haver atraso entre o comando e o reconhecimento.

02. Seleção de entrada (Comando: x b): para selecionar uma fonte de entrada para o televisor.

Transmissão: [x][b][] [Set ID][] [Dado][Cr]
 Dado 00: DTV (Antena) / Dado 10: Analógica (Antena) Dado 11: Analógica (Cabo) / Dado 20: AV1 / Dado 21: AV2 / Dado 40: Componente 1 / Dado 41: Componente 2 Dado 60: RGB-PC / Dado 90: HDMI1 / Dado 91: HDMI2 Dado 92: HDMI3

Reconhecimento: [b][] [Set ID][] [OK/NG][Dado][x]

Nota: o uso desta função varia de acordo com o modelo de sua TV.

03. Relação de eixo (Comando: k c): para ajustar o formato da tela.

Transmissão: [k][c][] [Set ID][] [Dado][Cr]
Dado 01: 4:3 / **Dado 06:** Pelo Programa
Dado 02: 16:9 / **Dado 09:** Just scan
Dado 04: Zoom 1 / **Dado 10:** Cinema Zoom 1...

Dado 05: Zoom 2 / **Dado 1F:** Cinema Zoom 16
Reconhecimento: [c][] [Set ID][] [OK/NG][Dado][x]

04. Desativar Tela (Comando: k d): para ativar ou desativar a tela.

Transmissão: [k][d][] [Set ID][] [Dado][Cr]
Dado 00: função desligada (com imagem), Saída de Vídeo - Mudo Desligado / **Dado 01:** função ativada (sem imagem) / **Dado 10:** Saída de Vídeo - Mudo Ligado.

Reconhecimento: [d][] [Set ID][] [OK/NG][Dado][x]

Nota: No caso de Saída de Vídeo - Mudo Ligado, função desligada (com imagem) e exibição de OSD. Porém no caso de Saída de Vídeo - Mudo Ligado não haverá exibição de OSD.

05. Emudecer (Comando: k e): para ativar ou desativar o som. Você pode emudecer o som pressionando MUTE (controle remoto).

Transmissão: [k][e][] [Set ID][] [Dado][Cr]
Dado 0: Emudecer desligado (com áudio) / **Dado 1:** Emudecer ligado (sem áudio)
Reconhecimento: [e][] [Set ID][] [OK/NG][Dado][x]

06. Controle de Volume (Comando: k f): para ajustar o nível do volume. Ajuste o nível sonoro usando as teclas no controle remoto.

Transmissão: [k][f][] [Set ID][] [Dado][Cr]
Dado Min: 00 ~ Max: 64 (transmite por código Hexadecimal) Veja 'mapeamento de dado real.'

Reconhecimento: [f][] [Set ID][] [OK/NG][Dado][x]

07. Contraste (Comando: k g): para ajustar o contraste da imagem. Você pode ajustar o contraste pelo menu Imagem.

Transmissão: [k][g][] [Set ID][] [Dado][Cr]
Dado Min: 00 ~ Max: 64 (**transmite por código Hexadecimal) Veja 'mapeamento de dado real.'

Reconhecimento: [g][] [Set ID][] [OK/NG][Dado][x]

08. Brilho (Comando: k h): para ajustar o brilho da imagem. Você também pode ajusta o brilho pelo menu Imagem.

Transmissão: [k][h][] [Set ID][] [Dado][Cr]
Dado Min: 00 ~ Max: 64 (**transmite por código Hexadecimal) *Veja 'mapeamento de dado real.'

Reconhecimento: [h][] [Set ID][] [OK/NG][Dado][x]

09. Cor (Comando: k i): para ajustar a cor da imagem. Você também pode ajusta a cor pelo menu Imagem.

Transmissão: [k][i][] [Set ID][] [Dado][Cr]
Dado Min: 00 ~ Max: 64 (**transmite por código Hexadecimal) *Veja 'mapeamento de dado real.'

Reconhecimento: [i][] [Set ID][] [OK/NG][Dado][x]

10. Matiz (Comando: k j): Ajusta o matiz da imagem. Ajuste matiz pelo menu Imagem.

Transmissão: [k][j][] [Set ID][] [Dado][Cr]
Dado Vermelho: 00 ~ Verde: 64 (**transmite por código Hexadecimal) *Veja 'mapeamento de dado real.'

Reconhecimento: [j] [] [Set ID] [] [OK/NG] [Dado] [x]

11. Nitidez (Comando: k k): para ajustar a nitidez da imagem. Ajuste a nitidez pelo menu Imagem.

Transmissão: [k][k][] [Set ID] [] [Dado] [Cr]

Dado Min: 00 ~ Max: 64 (*transmite por código Hexadecimal) *Veja 'mapeamento de dado real.'

Reconhecimento: [k][] [Set ID] [] [OK/NG] [Dado] [x]

12. Selecionar OSD (Comando: k l): para selecionar OSD (On Screen Display) ativado ou desativado.

Transmissão: [k][l][] [Set ID] [] [Dado] [Cr]

Dado 00: OSD desativado **Dado 01:** OSD ativado

Reconhecimento: [l][] [Set ID] [] [OK/NG] [Dado] [x]

13. Modo de bloqueio do Controle Remoto (Comando: k m): Para bloquear os comandos do painel de controle frontal do TV.

Transmissão: [k][m][] [Set ID] [] [Dado] [Cr]

Dado 00: destravado **Dado 01:** travado

Reconhecimento: [m][] [Set ID] [] [OK/NG] [Dado] [x]

Nota: Se você não estiver usando o controle remoto e o painel de controle, utilize este modo. Quando o monitor for desligado o bloqueio será desativado.

14. Agudo (Comando: k r): para ajustar níveis de agudo. Você também poderá ajustar agudo no menu Áudio.

Transmissão: [k][r][] [Set ID] [] [Dado] [Cr]

Dado Min: 00 ~ Max: 64 (*transmite por código Hexadecimal) *Veja 'mapeamento de dado real.'

Reconhecimento: [r][] [Set ID] [] [OK/NG] [Dado] [x]

15. Graves (Comando: k s): para ajustar os graves. Você também poderá ajustar o som baixo no menu Áudio.

Transmissão: [k][s][] [Set ID] [] [Dado] [Cr]

Dado Min: 00 ~ Max: 64 (*transmite por código Hexadecimal) *Veja 'mapeamento de dado real.'

Reconhecimento: [s][] [Set ID] [] [OK/NG] [Dado] [x]

16. Balanço (Comando: k t): para ajustar o balanço.

Transmissão: [k][t][] [Set ID] [] [Dado] [Cr]

Dado Min: 00 ~ Max: 64 (*transmite por código Hexadecimal) *Veja 'mapeamento de dado real.'

Reconhecimento: [t][] [Set ID] [] [OK/NG] [Dado] [x]

17. Temperatura de Cor (Comando: k u): para ajustar temperatura de cor.

Transmissão: [k][u][] [Set ID] [] [Dado] [Cr]

Dado 00: Médio / **Dado 1:** Frio / **Dado 2:** Quente

Reconhecimento: [u][] [Set ID] [] [OK/NG] [Dado] [x]

18. O método ISM (Comando: k p): não aplicado

19. Economia de Energia (Comando: q): para controlar o ligar e desligar da função de controle de economia de energia.

Transmissão: [j] [q][] [Set ID] [] [Dado] [Cr]

Dado 00: Economia de Energia - Desligado / **Dado 01:** Economia de Energia - Mínimo / **Dado 02:** Economia de Energia - Médio / **Dado 03:** Economia de Energia - Máximo / **Dado 04:** Economia de Energia - Automático / **Dado 05:** Economia de Energia - Vídeo desligado / **Dado 10:** Sensor Inteligente: Baixo / **Dado 11:** Sensor Inteligente: Médio / **Dado 12:** Sensor Inteligente: Alto

Nota: Dado 10 ~ 12 (somente para TVs de Plasma).

Reconhecimento: [q][] [Set ID] [] [OK/NG] [Dado] [x]

20. Auto Configuração (Comando: j u): Ajusta a imagem automaticamente no modo RGB-PC.

Transmissão: [j] [u][] [Set ID] [] [Data] [Cr]

Dado 1: Ajustar

Reconhecimento: [u][] [Set ID] [] [OK/NG] [Dado] [x]

21. Comando Sintonizar (Comando: m a): para a sintonia de canal seguir o número físico/maior/menor.

Transmissão: [m][a][] [Set ID] [] [Dado0][] [Dado1][] [Dado2][] [Dado3][] [Dado4][] [Dado5][Cr]

Nota: Os canais digitais possuem um número de canal Físico, Maior e Menor. O número Físico é o número do canal digital real, e o número Maior é o número para o qual o canal deve ser mapeado, e o Menor é o sub-canal. Desde sintonizado automaticamente mapeia o canal para o número Maior, o número Físico não se torna necessário ao se enviar o comando.

Dado 0: Número do canal físico:

AR Analógico: 01~69 / Cabo Analógico: 01~135 / DTV AR: 01~69

Dado1 & 2: Número do canal Maior

Dado1: Byte alto

Dado2: Byte baixo

Nota: Dois bytes estão disponíveis para o Maior e Menor, normalmente apenas o segundo byte é usado.

Dado3 & 4: Número do canal Menor não é necessário para NTSC.

Dado 5: A tabela (Figura 1 - página 37) exibe o código binário que deve ser convertido para Hexadecimal antes do envio. Por exemplo: O código binário para sintonizar a sub fonte para um canal de cabo análogo é "1000 0001", o qual traduz para "81" em hexadecimal.

7th bit : Para que fonte você quer mudar o canal?

6th bit : Use um canal de uma ou de duas partes. Na maioria dos casos basta usar 0 pois ele é ignorado quando se usa o sinal analógico.

5th bit : Use 0 com analógico pois ele pode apenas usar o número do canal físico. Normalmente use 1 pois na maioria das vezes não importa qual seja o número físico.

4th bit : Ajuste em 0.

3-0 bits: Escolha o tipo de sinal.

Reconhecimento: [a][] [Set ID] [] [OK] [Dado00] [Dado01] [Dado02] [Dado03] [Dado04] [x] [a][] [Set ID] [] [NG] [Dado00] [x]

22. Canal Adl/Exc (Comando: m b): para adicionar e excluir os canais.

Transmissão: [m][b][] [Set ID] [] [Dado] [Cr]

Dado 00: Excluir Canal / **Dado 01:** Adiciona canal

Reconhecimento: [b][] [Set ID] [] [OK/NG] [Dado] [x]

23. Bloqueio (Comando: m c): para enviar IR código de bloqueio remoto.

Transmissão: [m][c][] [Set ID] [] [Dado] [Cr]

Reconhecimento: [c][] [Set ID] [] [OK/NG] [Dado] [x]

24. Luz de fundo (Comando: m g): Para ajustar a luz de fundo de tela.

Transmissão: [m][g][] [Set ID] [] [Dado] [Cr]

Dado Min: 00 ~ Max: 64 (*transmite por código Hexadecimal) *Veja 'mapeamento de dado real.'

Reconhecimento: [g][] [Set ID] [] [OK/NG] [Dado] [x]

7	6	5	4	3	2	1	0	Passo
Imagem Princ./Sec.	Canal parte dois/um	Uso do canal físico	Reservado					
0 Principal	0 Dois	0 Usado	x	0	0	0	0	AR analógico
1 Secundário	1 Um	1 Não Usado	x	0	0	0	1	Cabo analógico
			x	0	0	1	0	DTV AR
			x	0	0	1	1	Reservado
			x	0	1	0	0	Reservado
			x	0	1	0	1	Reservado
			x	0	1	1	0	Reservado
			x	0	1	1	1	Reservado
			x	x	x	x	x	...
			x	1	1	1	1	Reservado

Figura 1

■ Mapeamento do dado real

0 : Step 0

⋮

A : Step 10 (SET ID 10)

⋮

F : Step 15 (SET ID 15)

10 : Step 16 (SET ID 16)

⋮

63 : Step 99 (SET ID 99)

⋮

64 : Step 100

Figura 2



NOTE

ENG

Some video codecs listed in the manual may not be supported, depending on the region (country).

POR

Alguns codecs listados no manual não pode ser suportado, dependendo da região (país).

POL

Niektóre kodeki wideo wymienione w instrukcji mogą nie być obsługiwane, w zależności od regionu (kraju).

SPA

Algunos códecs de vídeo que figuran en el manual pueden no ser compatibles, dependiendo de la región (país).

THA (Need translation)

Some video codecs listed in the manual may not be supported, depending on the region (country).

Certificado de Garantia

A LG Electronics da Amazônia Ltda., através de sua Rede de Serviços Autorizados, garante ao usuário deste produto os serviços de Assistência Técnica para substituição de componentes ou partes, bem como mão-de-obra necessária para reparos de eventuais defeitos, devidamente constatados como sendo de fabricação, pelo período de 01 (Um) ano, incluindo o período de garantia legal de 90 (noventa) dias, contados a partir da data de emissão da nota fiscal de compra pelo primeiro proprietário, desde que o mesmo tenha sido instalado conforme orientações descritas no manual do usuário que acompanha o produto e, somente em Território Nacional.

Garantia Legal:

O consumidor tem o prazo de 90 (noventa) dias, contados a partir da data de emissão da nota fiscal de compra, para reclamar de irregularidades (vícios) aparentes, de fácil e imediata observação no produto, como os itens que constituem a parte externa e qualquer outra acessível ao usuário, assim como, peças de aparência e acessórios em geral.

Condições para validade da garantia legal e contratual

A Garantia Legal e Contratual perderá seu efeito se:

- O produto não for utilizado para os fins a que se destina;
- A instalação ou utilização do produto estiver em desacordo com as recomendações do Manual de Instruções;
- O produto sofrer qualquer dano provocado por mau uso, acidente, queda, agentes da natureza, agentes químicos, aplicação inadequada, alterações, modificações ou consertos realizados por pessoas ou entidades não credenciadas pela LG Electronics da Amazônia Ltda.;
- Houver remoção e/ou alteração do número de série ou da identificação do produto.

Condições não cobertas pela garantia legal e contratual

A Garantia não cobre:

- Danos provocados por riscos, amassados e uso de produtos químicos/abrasivos sobre o gabinete;
- Transporte e remoção de produtos para conserto que estejam instalados fora do perímetro urbano onde se localiza o Serviço Autorizado LG mais próximo. Nestes locais, qualquer des-

pesa de locomoção e/ou transporte do produto, bem como despesas de viagem e estadia do técnico, quando for o caso, correrão por conta e risco do Consumidor;

- Desempenho insatisfatório do produto devido à instalação ou rede elétrica inadequadas;
- Troca de peças e componentes sujeitos a desgaste normal de utilização ou por dano de uso;
- Serviços de instalação, regulagens externas e limpeza, pois essas informações constam no Manual de Instruções;
- Eliminação de interferências externas ao produto que prejudiquem seu desempenho, bem como dificuldades de recepção inerentes ao local ou devido ao uso de antenas inadequadas.

Observações:

- A LG Electronics da Amazônia Ltda. não assume custos ou responsabilida-

de relativos a pessoa ou entidade que venham a oferecer garantia sobre produtos LG, além das aqui descritas;

- As despesas decorrentes e conseqüentes da instalação de peças que não pertençam ao produto são de responsabilidade única e exclusiva do comprador;
- A LG Electronics da Amazônia Ltda se reserva o direito de alterar as características gerais, técnicas e estéticas de seus produtos sem prévio-aviso;
- A garantia somente é válida mediante a apresentação de nota fiscal de compra deste produto;
- Fica compreendido que, em hipótese alguma, a LG Electronics assumirá custos com eventuais perdas e danos ao comprador caso ocorra mau funcionamento ou paralisação do produto, assumindo a responsabilidade apenas nos termos deste Certificado de Garantia.

LG Electronics da Amazônia Ltda.

DISTRITO INDUSTRIAL, MANAUS - AM - BRASIL

CNPJ: 00.801.450/0001-83

INDÚSTRIA BRASILEIRA

P/N: MFL59166612

PRODUZIDO
NO PÓLO INDUSTRIAL
DE MANAUS



CONHEÇA A AMAZÔNIA

REV. 01 JAN/2010