



数码创导-LG

DIGITAL

使用说明书

智能
电子式

冷藏冷冻箱

BCD-240H(GR-S25NHWD)
BCD-240H(GR-S25NHXD)



内有包修卡

使用前请仔细阅读说明书，阅读完后请妥善保管以备需要时查阅。

售后服务热线：





特别提醒您注意：本产品电源接地已经接到电源插头上，请不要擅自改动电源插头。另外，连接电源时必须使用专用的单相三孔电源插座，插座必须可靠接地。

冰箱使用时，严禁将电源插座及其他设备放置在冰箱顶部，切勿将包装底托垫放在冰箱下面，以免引起意外火灾。

如果电源软线损坏，为避免危险，必须由制造厂或其维修部的专职人员来更换。

严禁私自拆装、改造冰箱，禁止损坏制冷管路。

维修冰箱必须由专职人员进行。

冰箱废弃时，请卸下门并拆下门封条，以免发生意外。

产品执行标准：

- GB4706.1-2005 《家用和类似用途电器的安全 第1部分：通用要求》
- GB4706.13-2008 《家用和类似用途电器的安全 制冷器具、冰淇淋机和制冰机的特殊要求》
- GB4343.1-2009 《家用电器、电动工具和类似器具的电器兼容要求 第一部分：发射》
- GB17625.1-2012 《电磁兼容限值谐波电流发射限值（设备每相输入电流≤16A）》
- GB/T8059.2-1995 《家用制冷器具 冷藏冷冻箱》
- GB12021.2-2008 《家用电冰箱耗电量限定值及能源效率等级》

目 录

准 备	重要安全指南 -----	1-7
	各部件的名称 -----	8
	移动及搬运 -----	8
使 用	安装方法 -----	9
	使用方法 -----	10-12
	食品贮存 -----	13-14
	零部件的使用、拆卸及更换 -----	15
故 障 确 认	清洁 -----	16
	是否发生了故障 -----	17
	这不是故障 -----	18
	产品规格 -----	19
	附件 -----	19
	产品包修卡 -----	20-23

重要安全指南

基本安全注意事项

本手册包含许多重要的安全信息，请务必阅读并遵守所有的安全信息。



此符号为安全警告符。它提醒您注意安全信息，这些安全信息提示您存在的危险，这些危险可能对您和他人具有杀伤力，也可能造成产品的损坏。所有的安全信息前都有安全警告符号及危险提示语：危险、警告、注意。这些提示语的意思是：



危险 不遵守指示将导致您的死亡或重伤。



警告 不遵守指示可能会导致您的死亡或重伤。

为了避免由于器具固定不稳固导致的危险，必须根据说明书的要求来安装固定。不遵守指示可能会导致死亡或重伤。



注意 表示紧迫的危险状况，如果不加以防范，可能导致轻度的或者中度的伤害，或造成产品的损伤。

本器具用于家用和类似用途，如：

- 商店、办公室或者其他工作场合的厨房用地；
- 农场以及宾馆、汽车旅店和居住型环境的顾客
- 家庭旅馆型环境；
- 餐饮业和类似的非零售业应用；

所有安全信息都将对危险进行标识，提示您如何减小受伤害的可能性，使您了解如果不遵守指示会出现的情况。



警告

为减小火灾，电击，或使用产品时对人造成伤害的风险，必须要遵守以下基本安全预防措施。使用该器具前请阅读所有说明。

1. 连接电源时

- 应该使用专用插座，在一个插座上使用多个设备可能导致起火。
- 电路过载引起断路，会使食品腐坏和制冰器漏水。



切勿将电源插头面朝上放置，切勿让冰箱背部挤压到电源插头。

否则插头可能进水或损坏，导致起火或电击。

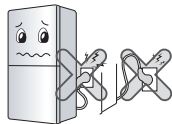

切勿让电源线弯曲、扭曲或被重物挤压，以免损坏。

否则电源线可能会损坏，导致起火或电击。



切勿延长或改变电源插头的长度。

否则电源插头和其他部分可能发生电路损坏，导致起火或电击。



重要安全指南

准
备

清洁、移动冰箱或更换冰箱内置灯泡时，应拔掉电源插头。

- 否则会导致触电或导致人员伤害。
- 更换冰箱内置灯泡时，请确保接口里用于防止电火花的橡胶环不要脱落。



切勿用湿手拔电线或触摸电源插头。

- 否则会导致触电造成人员伤害。



除去电源插头里的水份和灰尘，插入插座时接头要插入牢靠。

灰尘、水份或者插入不牢靠，可能导致起火或电击。

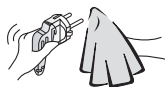

确保接地。

不正确的接地可能导致产品故障和电击。

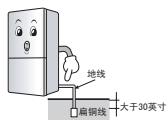

电源线或电源插头受损，或者电源插座的插孔变松时请不要使用。

否则可能导致电击或因短路而起火。

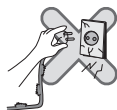

长期不用时，请拔去电源插头。

否则可能会因为绝缘的减弱，而引起触电和火灾。



2. 使用冰箱时

切勿在冰箱上放置重物或对冰箱有害的物品（盛放液体的容器）。

否则在开关冰箱门时，可能因物品坠落而导致伤害、起火或电击。



切勿攀附冰箱门以及门上的搁架。

否则会使冰箱倒下，或夹到手。请特别注意防范儿童有此的行为。



重要安全指南

切勿在潮湿场所及有液体或雨水喷溅的地方安装冰箱。

电子部件绝缘性能受损可能导致漏电。



切勿在冰箱附近或在冰箱内使用或存放醚、苯、酒精、药品、液化石油气、喷雾剂或化妆品等易燃品。

否则会导致爆炸或起火。

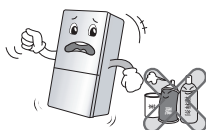

切勿在冰箱内放置点燃的蜡烛进行除臭。

否则会导致爆炸或起火。



切勿在冰箱里存放药品或试验品。

存放对温度控制要求严格的物品时，物品性能可能会降低，物品可能因发生意料之外的反应而导致危险。

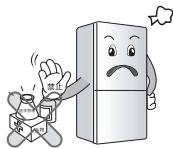

切勿在冰箱附近使用易燃喷雾剂。

不得在器具中贮存爆炸物如助燃喷雾剂。

否则会导致爆炸或起火。

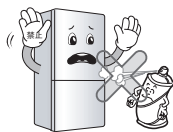

远离加热明火装置。

否则会导致起火。

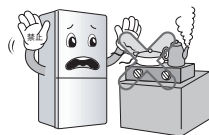

切勿在冰箱上面放置花瓶、杯子、化妆品、药品或其他盛水的容器。

否则会导致由于坠落而导致起火、电击或伤害。

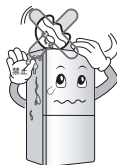

重要安全指南

冰箱如浸水应检查后再使用。

否则会导致电击或起火。

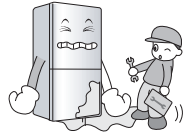

如果发生漏气，切勿触摸冰箱或插座，而应立即进行室内通风。

- 火星会引起爆炸，导致起火或燃烧。
- 本冰箱使用天然气（R600a）作为环保的制冷剂，所以即便少量的泄露（80至90g）也可引起起火。在冰箱的运输、安装或使用中，如果因为损坏严重而发生漏气，遇到火星即可能导致起火或燃烧。

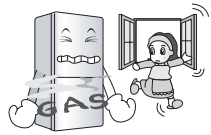

切勿在冰箱内外喷水，切勿使用苯或稀释剂清洗冰箱。本产品外部为不锈钢材质，请用干净的海绵或软布与温和清洁剂及温水清洗；
请勿用腐蚀性或强烈成分的清洁剂清洗；
请勿用含蜡、漂白剂或氯清洁不锈钢材质。
请用软布彻底擦干。

电子部件绝缘性能的降低可能导致电击或起火。

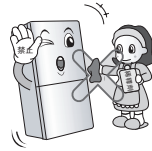

发现冰箱有奇怪的味道或烟雾时，要立即断开电源插头并与服务中心联系。

否则会导致起火。

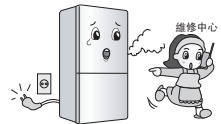

切勿让专业工程师以外的人拆卸、维修或改装冰箱。

否则会导致伤害、电击或起火。



切勿将冰箱用于家庭以外的目的（存放药品或试验品、在船上使用等）。

否则可能导致意料之外的危险，如起火、电击、存放物品的性能降低或产生化学反应。

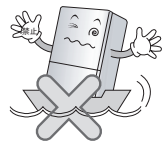

处理废弃冰箱时，要将冰箱门上的门封条拆下。

否则可能导致儿童被锁在门内。



重要安全指南

准
备

冰箱应安装在平稳的地方。

如果安装在不平稳的地方，在开关冰箱门时可能因为冰箱的倾倒致人死亡。



切勿将手或金属棒插进冷气出口、盖子、冰箱底部以及背部的防热栅格（散热孔）。

否则会导致电击或伤害。



当您需要处理废弃冰箱时，请联系相关办事处。

当您需要处理大型生活废品，如家用电器和家具时最好联系您当地的相关办事处。

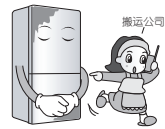

煤气泄露时，请不要碰冰箱和电源插座，要打开门窗通风换气。

否则有产生火花引起爆炸，导致火灾和烧伤的危险。

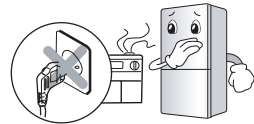

⚠ 注意

违反本说明可能导致伤害或损坏居室及家具，请务必留意。

切勿用湿手在冷冻室接触食品或容器。

否则会导致手冻伤。



拔掉电源插头重新连接时，请等候5分钟以上。

否则可能导致冰箱操作失常。



切勿在冷冻室内放置瓶子。

瓶内物质冷冻后可能引起瓶子的破碎，导致伤害。



重要安全指南

准
备

拔掉电源插头时不要拉扯电源线，而应手抓住插头拔下。
否则可能导致电击或因短路而起火。



切勿在潮湿场所及有液体或雨水喷溅的地方安装冰箱。
电子部件绝缘性能的降低可能导致漏电。



切勿将手插入冰箱底部。
冰箱底部的金属板可能导致人受伤害。



搬运冰箱时，应握住位于前面底部和后面顶部的把手。
否则，可能因手滑而导致人受伤害。

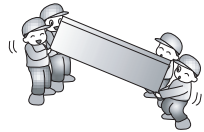

开关冰箱门时可能伤害到周围的人，所以请小心操作。
开关冰箱门时，门的缝隙可能夹到手脚，门的边角可能伤害到儿童。

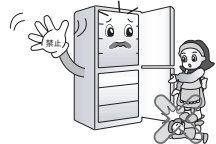

切勿在冰箱内放置活的动物。

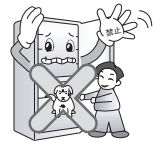





⚠ 注意

本产品不供以下人群(包括儿童)使用:生理、感官、精神方面有缺陷,或缺乏经验和知识的人群。除非有专人监督指导,确保他们的安全。
请监督儿童,确保他们不要玩本产品。

重要安全指南

警告

-  保持冰箱外壳或内置结构中的通风孔畅通无阻。
-  不要使用机械设备或者其它非制造商推荐的方法加速除霜过程。
-  不要损坏制冷剂回路。
-  不要在冰箱的食品储藏室内使用电器，除非是制造商推荐的电器类型。
-  此冰箱中使用的制冷剂和隔热气体需要经过特殊的处理过程。废弃处理时请咨询服务代理或相关专业人员



本设备包含少量异丁烷（R600a），它是一种可工作于多种环境下的可燃性气体。在运输和安装本机时，请注意不要破坏冷却回路的任何器件。从管路中喷出的制冷剂能够燃烧或导致眼部受伤。如果发现泄露，请杜绝明火或潜在的火源，并且对本机所在的房间进行几分钟的通风。

为了在冷却回路发生泄露时防止可燃性气体混合物的产生，应根据制冷剂的用量确定放置本机的房间大小。

设备内每使用8克R600a制冷剂需要1平方米的空间。制冷剂的用量标示在您的设备标识牌上。设备如果有受损迹象时切勿开机。如有疑问，请咨询您的经销商。

各部件的名称

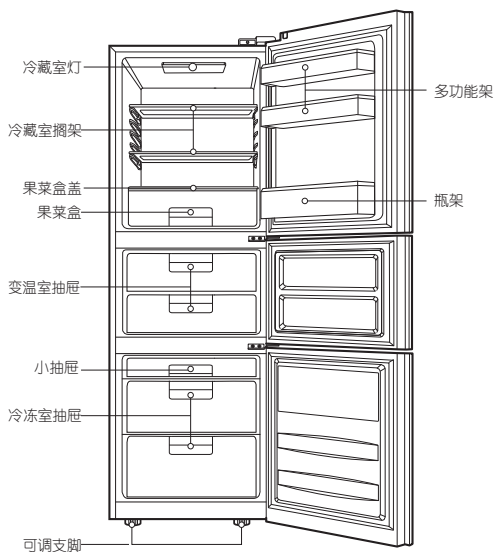

说明：此图为示意图，与实际产品可能存在差别，敬请用户谅解。

移动及搬运



● 搬运前

1. 取出冰箱内的食品，将搁架等易碎的部件用胶带固定好。
2. 按  方向拧紧可调支脚。

● 搬运时

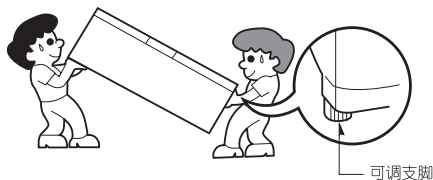
1. 拿稳冰箱下端可调支脚和后面上端的把手。
2. 搬运时，冰箱不要侧放。
3. 搬运到较远的地方时，冰箱要立着放置在车子上。（否则会出故障）



 **注意：**移动前请按  方向拧紧可调支脚。如果您不这样做，地面会被支脚刮破，或者支脚被卡住无法移动。

安装方法

● 安装在结实、平坦的地方。

- 安装不平稳是引起振动和噪音的主要原因。
- 安装不平时，可通过调节冰箱可调支脚（按照图示箭头方向旋转），使之平稳。
- 略微调高冰箱前部，会很容易关上冰箱门。
- 安装在地毯或地板上时，请预先垫一块结实的垫板，否则底面会受热变色。

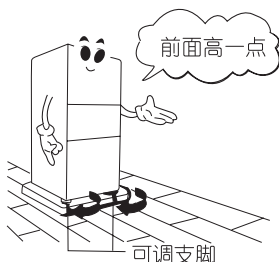

● 与周围保持适当的距离

- 与周围间隙太小，会抑制冰箱向四周散发热能，而引起制冷能力下降，耗电量增大。
- 为确保冰箱周围的空气得以顺畅地流通，请让冰箱的两侧和上方留有足够的空间，并使其距离后方墙壁 2英寸（5cm）以上。

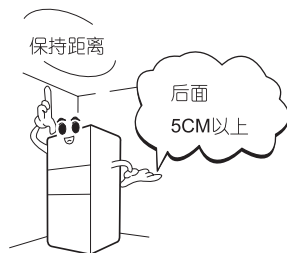

● 安装在湿气少的环境中。

- 不要安装在潮湿或容易溅到水的地方。
- 安装在湿气较多的环境中，冰箱会发霉，绝缘性能会下降而引起漏电。

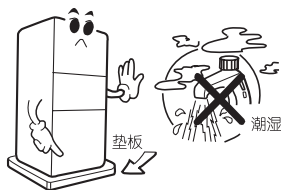

● 安装应避开热气和煤气较多的地方。

- 周围温度过高，会造成冰箱制冷能力下降，耗电量增大。
- 安装在煤气或烟雾较多的地方，冰箱表面会变色。

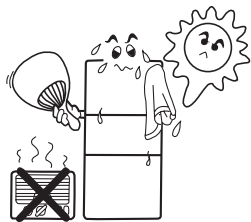

● 第一次接通电源前应静置两小时以上

- 在第一次接通电源前，应让冰箱静置2小时以上，以确保冰箱正常运转。

⚠ 注意

由于冰箱采用了可燃性制冷剂，隔热保温材料中使用了环戊烷，因此废弃时应应用妥善的方法加以丢弃。

使用方法

操作时请使用冰箱前面显示板上的功能按键。

开机：接通电源，所有显示灯亮3秒左右，蜂鸣器鸣叫一声。

初始状态：冷冻室温度 -21°C 变温室温度 0°C 冷藏室温度 5°C 解锁

注：按住同一按键超过10秒，此按键将暂时失效，松开10秒后此按键再次激活。
正常状态下没有开门或者按键动作，20秒后进入节电模式（显示关闭）。

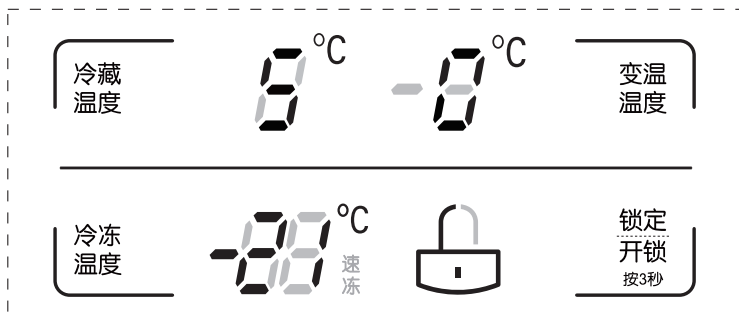

1. 温度设定：

◆ 冷藏室温度设定：

按“冷藏温度”按键，冷藏室温度显示如下：

$5^{\circ}\text{C} \rightarrow 4^{\circ}\text{C} \rightarrow 3^{\circ}\text{C} \rightarrow 2^{\circ}\text{C} \rightarrow 8^{\circ}\text{C} \rightarrow 7^{\circ}\text{C} \rightarrow 6^{\circ}\text{C} \rightarrow 5^{\circ}\text{C}$

◆ 变温室温度设定：

按“变温室温度”按键，变温室温度显示如下：

$0^{\circ}\text{C} \rightarrow -2^{\circ}\text{C} \rightarrow -4^{\circ}\text{C} \rightarrow 6^{\circ}\text{C} \rightarrow 4^{\circ}\text{C} \rightarrow 2^{\circ}\text{C} \rightarrow 0^{\circ}\text{C}$

◆ 冷冻室温度设定：

按“冷冻温度”按键，冷冻室温度显示如下：

$-21^{\circ}\text{C} \rightarrow -22^{\circ}\text{C} \rightarrow -23^{\circ}\text{C} \rightarrow -24^{\circ}\text{C} \rightarrow -26^{\circ}\text{C}(\text{速冻}) \rightarrow -27^{\circ}\text{C}(\text{速冻})$
 $\rightarrow -28^{\circ}\text{C}(\text{速冻}) \rightarrow -17^{\circ}\text{C} \rightarrow -18^{\circ}\text{C} \rightarrow -19^{\circ}\text{C} \rightarrow -20^{\circ}\text{C} \rightarrow -21^{\circ}\text{C}$

2. 快速冷冻：

◆ 设定快速冷冻：按“冷冻温度”按键，对应温度显示 -26°C 、 -27°C 或 -28°C 时，为快速冷冻状态；

◆ 取消快速冷冻：当“冷冻温度”对应的温度显示不是 -26°C 、 -27°C 、 -28°C 时，即为退出快速冷冻； 当快速冷冻设定时间到达后，退出快速冷冻，“冷冻温度”显示温度自动变为 -21°C 。

使用方法

3. 锁定/开锁功能:

- ◆ 按住“锁定/开锁”按键3秒钟，在锁定(🔒)和解锁(🔓)之间切换。

注:

解锁状态下，按“锁定/开锁”按键外的任意按键，可进行功能设定。

锁定状态下，按“锁定/开锁”按键外的任意按键无效，(🔒)闪烁3次。

显示屏节电模式

所有显示包括锁定/开锁(🔒)在操作停止「20秒」后会自动关闭，以「省电」。

当操作显示屏，门打开时，显示屏会点亮。

4. 开门报警:

- ◆ 当冰箱冷藏室门打开时间超过1分钟，冰箱会每隔30秒钟发出3次报警声。冷藏门关闭后报警停止。如果冰箱冷藏门关闭后仍然报警，请联系服务中心。

开始使用

- 使用前，先清洁冰箱内部。
- 接通电源后，先不要放入食品，让冰箱空载运行3小时左右，待其内部充分冷却后，再放入需要冷藏或冷冻的食品。
- 确保冷藏室感温头不要被覆盖或与物品接触，最好保持5-8mm的间隙。

注：热的食品不要放在感温头附近，以免影响控制系统，导致压缩机长时间开机。

* 停电时

如果您知道要停电，那么请您：

- 尽可能多制一些冰块放在冷藏室内。
- 不要再放入食品。
- 尽量减少开门的次数。

⚠ 注意:

- 由于停电时引起冷冻室温度回升，会缩短食品的保存期及降低食品的品质。
- 停电时间过长时，如冷冻室抽屉底面有融霜水或者冰块存在，通电之前请务必除去，以免食品和冰块冻结在一起。
- 当冰箱内一次投入大负荷时，将各室温度同时设定为最低，并且选择快速冷冻，这样就可以保证在最短时间内达到最低温度。

使用方法

除霜

冰箱制冷运行时，食品和空气中的水份会在冰箱内壁和层架蒸发器表面结霜，当霜层达到一定厚度时，会影响食品的冷却效果，因此需定期进行除霜。通常，当霜层厚度达到5mm以上时，应立即除霜。

- **冷藏室** 除霜靠压缩机的开/停控制而自动进行，无需人工除霜。后壁上的化霜水珠通过果菜盒后方的排水孔流入冰箱背面底部的积水盘中，自动蒸发。

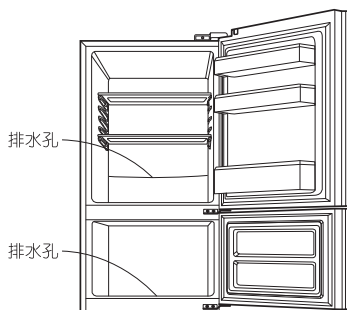

- **智能变温室** 当变温室温度设定低于0℃时，变温室周围会出现结霜结冰现象，这属于正常现象；当变温室温度设定0℃以上时，变温室周围的冰霜会慢慢融化，自动除霜。内壁上的化霜水珠通过变温室内壁后下方的排水孔流入冰箱背板底部的积水盘中，自动蒸发。

⚠ 注意:

- 请务必保持排水孔的畅通，以使化霜水经此处顺利流到积水盘中。一旦堵塞，可取出排水孔中的透孔销，清洗后放回原处。

- **冷冻室** 为人工除霜

除霜前 - 拔掉冰箱电源插头，打开冰箱门，取出冷冻室抽屉中的食品，食品可暂时放入冷藏室中，再将抽屉取出。

除霜 - 用化霜塑料刮板除去冷冻室内壁和层架蒸发器上的霜层，用抹布除去融化下来的化霜水，最后擦干室壁。

除霜后 - 将食品和抽屉按原样放回，关上冰箱门，接通电源。



制冰

- 往制冰盒中倒入五分之四容积的水，放入冷冻室抽屉中。

- 取冰块时，用手抓住制冰盒两边扭一下即可取出。



⚠ **警告** 仅可充满饮用水。

食品贮存

冷藏室

冷藏室用于贮存不需冻结的食品，贮存期较短。

各区间建议储存的食品：

- ①②区：鸡蛋、黄油、罐头食品、调味品等。
- ③区：饮料、瓶装食品等。
- ④⑤⑥区：罐头食品、蜜饯、面制食品、牛奶、酸奶、香肠、肉类、水产品等。
- ⑦区：蔬菜、水果等。

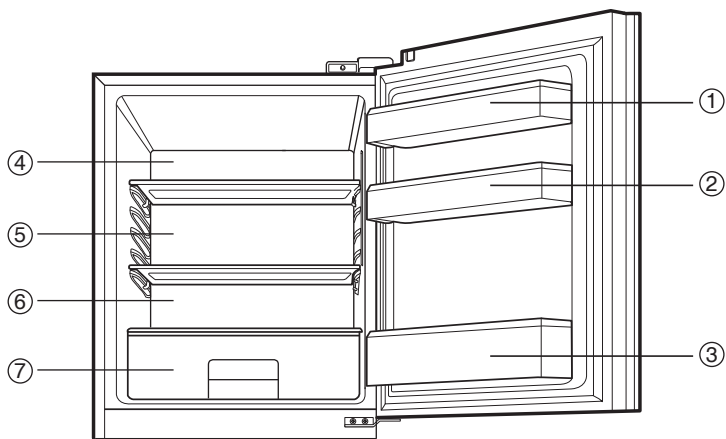

智能变温室

当变温室温度设定为2、4℃时，可存放蔬菜和水果；当变温室温度设定0℃以下时，可短期放鱼和肉类。

冷冻室

冷冻室用于贮存冷冻食品或需要冻结的食品，贮存期较长。

- 1. 适合冷冻的食品：肉、冻肉、香肠、家禽、野味、鱼等。
- 2. 不能冷冻的食品：鸡蛋、酸奶、蛋黄酱、茼蒿、萝卜、辣椒和洋葱等。

※ 当食品体积过大时，可以移除搁架、果菜盒、抽屉等部件。

贮存食品时的注意事项

- 不要把食品或器皿紧靠在冷藏室的后壁上。
 - 食品或器皿紧靠在冷藏室后壁上，会因温度低而引起食品冻结。

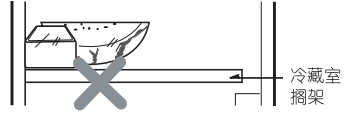

- 洗净擦拭后存放。
 - 蔬菜水果要洗净擦拭后存放，瓶类等包装食品要擦净后存放，以免污染周围其它食品。



- 热的食品要等它变凉后再放入。
 - 直接将热的食品放入冰箱，会影响周围其它食品，还会造成电的浪费。

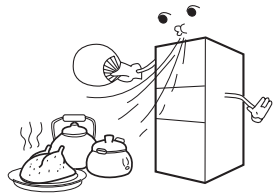

- 低温状态容易冻伤的食品不要长期存放。
 - 香蕉、菠萝等在低温下容易冻伤的食品不要长期存放。

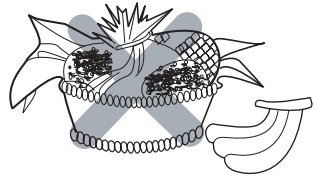

- 将食品包装好或放进密闭容器中存放。
 - 食品包装好存放，可防止干燥，存放较长时间，并减少冰箱内的异味。

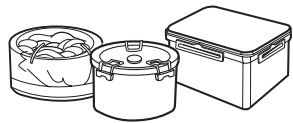

- 不要把瓶类存放在冷冻室中。
 - 把瓶类存放在冷冻室中，会因内装物的冻结而造成瓶破裂。
 - 汁、水等液体不要超过盛放容器容积的80%。



零部件的使用、拆卸及更换

冷藏室搁架

- 略微抬高搁架后部，向前拉出。

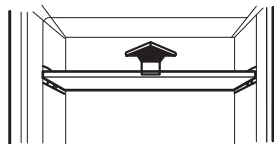

冷藏室门架

- 抓住两边向上提起，然后取出。

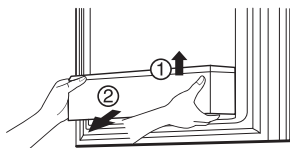

冷藏室果菜盒/冷冻室小抽屉

- 向前轻轻拉出抽屉，小心脱落。

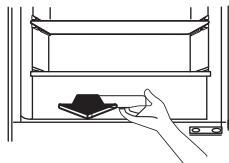

变温室抽屉/冷冻室中、下抽屉

- 向前轻轻拉出抽屉，小心脱落。

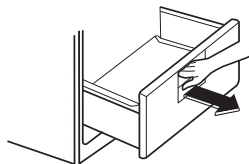

冷藏室照明灯

- 照明灯参数为 DC12V/1W
- 更换方法：
如果冷藏室灯损坏，必须由维修部来更换，不可私自更换。

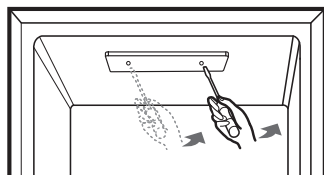

清洁

清洁前

将电源插头拨下，以确保安全。



清洁时

● 搁架及门架

- 容易被食品弄脏的地方，要适时地取出来清洗。



● 冰箱外面

- 用软布沾上中性洗涤剂拭净，再用干净的软布擦干。
软布如果有轻微的染色属于正常现象。



● 门封条

- 长期附着水渍、果汁等脏物，会降低门封条的使用效果，并且门内四周尤其是下面容易变脏，因此要经常擦拭。



● 果菜盒

- 果菜盒中容易积水。水份过多地附着果菜上，会冻伤果菜，因此要经常取出来清理。



● 不要对着冰箱用水冲洗

- 用水冲洗，会降低冰箱的绝缘效果，引起漏电。



● 请勿使用下面的东西清洁

- 去污粉、石油、苯、盐酸、烫水、粗刷、牙膏等容易损坏冰箱表面，请不要使用。

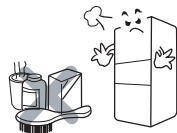

清洁后

请检查：

- 电源线有没有破损？
- 电源插头是否异常发热？
- 电源插头有没有插好？



是否发生了故障

检查完下列事项后，冰箱仍然反常，请拔下电源插头，并及时与本产品指定维修服务单位或销售店联系。

完全不能冷却

- 是否停电？
- 电源插头是否插好？
- 电源电压是否为220V？



冷却效果差

- 冷藏室设定温度是否过高？
- 是否受太阳光直接照射或周围有无微波炉等发热器具？
- 是否将热的食品直接放入冰箱？
- 是否存放了过多的食品？
- 打开冰箱门的次数是否太多？
- 冰箱与周围是否保持了适当的距离？



冷藏室中的食品被冻结

- 冷藏室设定温度是否过低？
- 食品是否紧靠在后壁上？

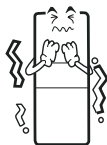

噪音太大有异常声音

- 安装地面是否平坦结实？
- 冰箱后面是否离墙太近？
- 冰箱上面是否放着其它东西？

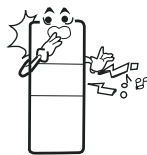

注：

- 冰箱开始或停止工作时的声音一般较大，这是正常现象。
- 安装在地板上可能会有声音。

这不是故障

● 冰箱外面结露

- 安装在湿气较多的环境中或在雨天，冰箱外面会出现结露的现象，这是由于空气中的水份接触到冰箱表面而产生的，请用干软布擦拭。

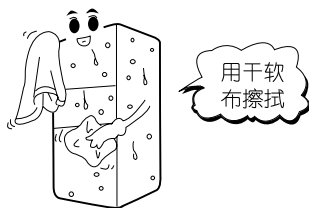

● 听到像水流动似的的声音，像水沸腾似的的声音。

- 冰箱停止工作时发出的声音。
- 制冷系统中制冷剂流动的声音。
- 制冷剂在蒸发器中蒸发的声音。
- 因冰箱内部温度的变化，零部件收缩或膨胀时发出的“笃、笃”声。



● 冰箱外面变热

- 冰箱内部装有防止结露的高温管管道及冷凝器管道。刚开始使用或在夏天，尤其会变热，这是正常现象，请放心使用。

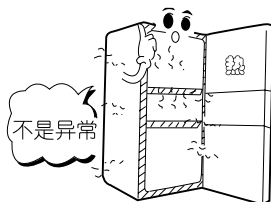

● 冷冻室内壁结露或冷藏室内壁有小冰珠

- 安装在湿气较多的环境中，冰箱门打开时间过长，或者含水量较多的食品未密封存放，都会引起在冷藏室内壁上结露。
- 当冷藏室温度调节得过低时，会在内壁形成小冰珠。此现象正常，请用化霜刮板铲除。

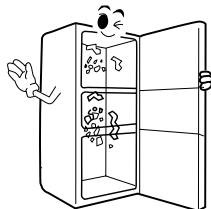

产品规格

型 号		BCD-240H(GR-S25NHWD) BCD-240H(GR-S25NHXD)
气候类型		ST/T
防触电保护类型		I类
冷冻室星级		***
有效容积	总有效容积(L)	240
	冷冻室(L)	56
	冷冻室二星级部分(L)	10
	冷藏室(L)	114
	变温室(L)	60
外形尺寸	宽(mm)	580
	深(mm)	605
	高(mm)	1725
额定电压/频率(V~/Hz)		220 / 50
额定输入电流(A)		0.85
耗电量(kW·h/24h)		0.59
冷冻能力(kg/24h)		4
制冷剂及注入量(g)		R600a, 65g
净质量(kg)		77
平均噪声(稳定运行)/dB(A)		38
能耗等级		1 级

注：耗电量的值是将变温室视为冷藏室测量而得出的数据。

上表中的技术参数皆在标准状态下测定，如有变动，请以电冰箱铭牌为准。

※ 耗电量是在25℃环境温度下按照国家标准测得

附 件		BCD-240H(GR-S25NHWD) BCD-240H(GR-S25NHXD)
抽屉	冷冻室	3 只
	变温室	2 只
搁架	冷藏室	2 块
果菜盒		1 只
果菜盒盖		1 只
手动制冰盒		1 只
蛋格		1 只
化霜刮板		1 只
使用说明书		1 本
产品合格证		1 张

包修卡

感谢您购买LG电子产品，本着对您负责的精神，并为了确保我们向您提供优质的售后服务，现在对您所享受的包修事宜作如下说明：

一、您的义务

1. 您在购机时，应要求经销商在购机发票上填写以下内容：型号、出厂编号、购机日期及购买商场，并盖经销商的有效专用公章；
2. 请您填妥本说明后页的四联包修卡，并请经销商在型号及出厂编号处盖章；
3. 请您妥善保管好购机发票及此包修卡，如您的冰箱发生故障，您的购机发票及此包修卡将作为必须依据。

二、LG电子产品售后服务规定

LG电子为了使中国消费者放心满意的使用公司的产品，将严格遵守国家颁发的有关法律，遵照《中国消费者权益保护法》、《中国产品质量法》的具体条款及“三包”的有关规定，规范我公司售后服务制度：

1. 您所购买的产品整机包修期为一年，关键部品包修期为三年。
*关键部件：压缩机、风扇电机、温控器、蒸发器、干燥过滤器、冷凝器、毛细管、主控板、显示屏。
*变频压缩机、线性变频压缩机包修期为十年，从购机发票日期开始计。
压缩机运转时，产生连续噪音属于正常现象。未按照指导书进行操作或安装在不适当的环境中引起的故障不在包修范围之内。
2. 产品包修期从购机之日起计算。在以上规定的包修期内如产品出现任何故障，此维修说明上登载的维修网点将不收取顾客的修理等任何费用。如有任何疑问或产品故障，顾客均可向此说明上的维修网点寻求帮助。
3. 如在包修期内接受修理，维修后请您按包修卡上标明的次数顺序撕下包修卡交给维修人员；
4. 如因零部件供应等原因，导致产品修复期超过三个月时，我公司将给予调换；
5. 超过包修期的产品，当产品维修后30天内又出现重复故障时，维修网点将免费为顾客重新修复；
6. 我公司对产品的维修实行上门服务制。我们将在登记后24至48小时内服务到位，如顾客家住市郊或外埠地区，我公司仍可在48至72小时内长途出差至顾客处服务；
7. 我公司采用电脑零件管理，邮政特快专递以确保零件发送速度，竭力保证三天内供货到位；
8. 下列情况为非包修范围：
 - * 用户自己使用操作不当；
 - * 人为搬动后造成产品损伤；
 - * 产品发生故障后，用户自行到非LG电子指定维修点维修；
 - * 用户自行拆修，涂改出厂编号；
 - * 无购机发票及包修卡；
 - * 遭受自然灾害或意外事故（如火灾、水灾、地震、雷击、爆炸、电压不稳事故等）；
 - * 使用时间超过包修期；
 - * 消费者未按照产品使用说明操作或跌落进水等人为损坏；
 - * 因安装、移动等人为造成的故障；
 - * 使用超过半年的娱乐、商业和展示用机。
9. 对超过包修期及第8项的产品，我们将实行收费，收费项目为：修理费+零件费+交通费；
10. LG电子设立全国顾客咨询热线：400-819-9999

全国各地均可拨打以上热线电话，以寻求您所需要的帮助。

北京LG电子技术服务中心地址：北京市朝阳区望京科技园洛娃大厦B座2层
邮编：100021

泰州乐金电子冷机有限公司地址：江苏省泰州市海陵区迎宾路12号
邮编：225300

顾客 姓名 及电话	型 号
	出 厂 编 号

↑ 顾客填写好以上内容后，请经销售单位在出厂编号及型号处盖章。

包修卡

第四次

顾客签名

修理完毕后，请您撕下此联留给维修站。

顾客 姓名 及电话	型 号
	出 厂 编 号

↑ 顾客填写好以上内容后，请经销售单位在出厂编号及型号处盖章。

包修卡

第三次

顾客签名

修理完毕后，请您撕下此联留给维修站。

顾客 姓名 及电话	型 号
	出 厂 编 号

↑ 顾客填写好以上内容后，请经销售单位在出厂编号及型号处盖章。

包修卡

第一次

顾客签名

修理完毕后，请您撕下此联留给维修站。

顾客 姓名 及电话	型 号
	出 厂 编 号

↑ 顾客填写好以上内容后，请经销售单位在出厂编号及型号处盖章。

包修卡

第二次

顾客签名

修理完毕后，请您撕下此联留给维修站。

修理内容:

修理内容:

顾客意见

满意 不满意

顾客意见

满意 不满意

修理内容:

修理内容:

顾客意见

满意 不满意

顾客意见

满意 不满意

三、LG电子技术服务中心和负责区域

序号	地区	名称	地址	电话
1	北京	北京LG电子技术服务中心	北京市朝阳区望京科技园洛娃大厦B座2层	400-819-9999
2	沈阳	沈阳LG电子技术服务中心	沈阳市皇姑区宁山中路42号蓝天大酒店6楼	
3	成都	成都LG电子技术服务中心	成都市二环路西一段99号附8号	
4	南京	南京LG电子技术服务中心	南京市白下区 高新开发区紫金(白下)科技特别创业社区, LG白电研发中心	
5	广州	广州LG电子技术服务中心	广东省广州市珠江新城华夏路8号 国际金融广场7楼	

附录

1	北京LG电子技术服务中心
	包括：北京市、天津市、河北省、山东省、山西省、河南省
2	沈阳LG电子技术服务中心
	包括：辽宁省、黑龙江省、吉林省
3	成都LG电子技术服务中心
	包括：重庆市、四川省、湖北省、云南省、陕西省、甘肃省、新疆自治区、青海、贵州省、西藏自治区
4	南京LG电子技术服务中心
	包括：上海市、江苏省、安徽省、浙江省
5	广州LG电子技术服务中心
	包括：广东省、广西自治区、福建省、江西省、湖南省、海南

泰州乐金电子冷机有限公司
地址：江苏省泰州市海陵区迎宾路12号
邮编：225300
电话：400-819-9999



<http://www.lg.com/cn>

因为本公司产品在不断改进，设计与规格如有变更恕不另行通知。

第1版本(2014)

MFL62883324