



GUIDE D'UTILISATION TÉLÉVISEUR PLASMA

Veillez lire ce manuel attentivement avant d'utiliser votre téléviseur et le conserver pour pouvoir vous y reporter ultérieurement.

50PB560B

50PB5600

60PB5600

DIRECTIVES DE SÉCURITÉ IMPORTANTES

Conformez-vous toujours aux précautions suivantes pour éviter des situations dangereuses et assurer une performance optimale de votre appareil.



**AVERTISSEMENT/
MISE EN GARDE**
RISQUE D'ÉLECTROCUTION
NE PAS OUVRIR



AFIN DE RÉDUIRE LE RISQUE D'ÉLECTROCUTION, NE PAS RETIRER LE COUVERCLE (OU LE PANNEAU ARRIÈRE). AUCUNE PIÈCE POUVANT ÊTRE RÉPARÉE PAR L'UTILISATEUR NE SE TROUVE À L'INTÉRIEUR. SE REPORTER AU PERSONNEL D'ENTRETIEN QUALIFIÉ.

 Le symbole d'éclair avec une flèche, dans un triangle équilatéral, a pour fonction d'alerter l'utilisateur de la présence de « tension dangereuse » non isolée à l'intérieur du boîtier de l'appareil et qui pourrait être d'une puissance suffisante pour causer une électrocution.

 Le point d'exclamation dans un triangle équilatéral est conçu pour alerter l'utilisateur de la présence d'instructions importantes d'utilisation et de maintenance (entretien) dans la documentation accompagnant l'appareil.

AVERTISSEMENT/MISE EN GARDE
- AFIN DE RÉDUIRE LE RISQUE D'INCENDIE ET D'ÉLECTROCUTION, NE PAS EXPOSER CE PRODUIT À LA PLUIE OU À L'HUMIDITÉ.

AVERTISSEMENT

Si vous ignorez le message d'avertissement, vous pourriez vous blesser gravement ou causer un accident ou un décès.

MISE EN GARDE

Si vous ignorez le message de mise en garde, vous pourriez vous blesser légèrement ou endommager le produit.

REMARQUE

Une lecture attentive de ce message avant utilisation vous permet de mieux comprendre le produit et de l'utiliser de façon sécuritaire.

Lisez ces directives.
Conservez ces directives.
Soyez attentif à tous les avertissements.
Suivez toutes les directives.



- N'utilisez pas cet appareil près de l'eau.



- Nettoyez uniquement avec un linge sec.



- Ne bloquez pas les orifices de ventilation. Installez le produit en respectant les directives du fabricant.



- N'installez pas le produit près de sources de chaleur comme les radiateurs, les bouches de chaleur, les fours et tout autre appareil (y compris les amplificateurs) produisant de la chaleur.



- Ne contournez pas la sécurité de la fiche polarisée ou de la mise à la terre. Une fiche polarisée a deux lames, l'une d'elles étant plus large que l'autre. Une fiche de mise à la terre comporte deux lames et une troisième broche de mise à la terre. La lame plus large ou la troisième broche sont fournies pour votre sécurité. Si la fiche fournie ne s'insère pas dans votre prise, consultez un électricien afin de faire remplacer la prise obsolète (peut varier selon le pays).



- Évitez d'appuyer fortement sur l'écran avec une main ou un objet pointu, comme un ongle, un crayon ou un stylo, et évitez d'égratigner l'écran.



- Protégez le cordon d'alimentation de manière à ce que les personnes ne marchent pas dessus et contre les pincements, particulièrement au niveau de la fiche, des prises de courant et à l'emplacement de sortie du cordon sur l'appareil.



- N'utilisez que les articles connexes ou accessoires recommandés par le fabricant.



- Utilisez uniquement avec un chariot, un pied, une fixation ou une table recommandé par le fabricant ou vendu avec l'appareil. Lorsqu'un chariot est utilisé, faites preuve de prudence lors du déplacement du chariot et de l'écran, afin de prévenir les blessures causées par un basculement.



- Débranchez cet appareil pendant les orages électriques ou lorsqu'il n'est pas utilisé pendant de longues périodes.



- Laissez le personnel qualifié se charger de tous les services d'entretien. Faites appel à un fournisseur de services d'entretien lorsque l'appareil a été endommagé d'une quelconque façon, notamment si la fiche ou le cordon d'alimentation est endommagé, si une substance liquide a été déversée sur l'appareil, si des objets sont tombés dans l'appareil, si l'appareil a été exposé à la pluie ou à l'humidité, s'il cesse de fonctionner correctement ou a été échappé.



- N'insérez pas d'objets métalliques ou conducteurs dans le câble d'alimentation. Ne touchez pas l'extrémité du cordon d'alimentation lorsqu'il est branché.
- Gardez le matériel anti-humidité et le matériel d'emballage en vinyle hors de la portée des enfants. Le matériel anti-humidité est dangereux pour la santé s'il est avalé. S'il est avalé par erreur, forcez le patient à vomir et rendez-vous à l'hôpital le plus proche. De plus, le matériel d'emballage en vinyle peut entraîner la suffocation. Gardez-le hors de la portée des enfants.

- **AVERTISSEMENT** relatif au cordon d'alimentation (peut varier selon le pays) :

Il est recommandé de brancher les appareils sur un circuit spécialisé, soit un circuit comportant une seule prise de courant qui alimente seulement cet appareil et ne comporte aucune prise supplémentaire ni aucun circuit de dérivation. Consultez la page des caractéristiques du présent guide d'utilisation pour vous en assurer. Ne branchez pas un trop grand nombre d'appareils dans une même prise d'alimentation c.a.; cela pourrait causer un incendie ou une électrocution. Ne surchargez pas les prises de courant murales. Les prises de courant murales surchargées, les prises de courant murales ou rallonges desserrées ou endommagées, les cordons d'alimentation éraillés ou endommagés et les revêtements de fil fissurés sont dangereux. Chacune de ces conditions peut entraîner des chocs électriques ou provoquer un incendie. Examinez périodiquement le cordon de votre appareil, et si son apparence indique des dommages ou une détérioration, débranchez-le, cessez d'utiliser l'appareil et faites remplacer le cordon par une pièce de remplacement exacte auprès d'un fournisseur de services d'entretien autorisé. Protégez le cordon d'alimentation contre les dommages physiques ou mécaniques. Veillez notamment à ce qu'il ne soit pas tordu, déformé, pincé, coincé dans une porte ou piétiné. Soyez particulièrement attentif aux fiches, aux prises de courant murales et à l'emplacement de sortie du cordon sur l'appareil. Ne déplacez pas le téléviseur avec le cordon d'alimentation branché. N'utilisez pas un cordon d'alimentation endommagé ou desserré. Assurez-vous de saisir la fiche lorsque vous débranchez la prise d'alimentation. Ne tirez pas sur le cordon d'alimentation pour débrancher le téléviseur.



- **Avvertimento** - Afin de réduire le risque d'incendie ou d'électrocution, n'exposez pas ce produit à la pluie, à l'humidité ou à d'autres liquides. Ne touchez pas le téléviseur si vos mains sont mouillées. N'installez pas ce produit près d'objets inflammables comme de l'essence ou des chandelles, ni n'exposez le téléviseur directement à l'air climatisé.



- Le moniteur ne doit être exposé à aucune vaporisation ni éclaboussure, et vous devez éviter d'y poser des objets remplis de liquide, comme des vases, des tasses, etc., sur ou au-dessus de l'appareil (par exemple, sur des tablettes au-dessus de l'appareil).



Mise à la masse

(Sauf pour les appareils non mis à la terre.) Assurez-vous de brancher le fil de mise à la masse afin de prévenir tout risque d'électrocution (p. ex., un téléviseur doté d'une fiche c.a. à trois broches avec mise à la masse devrait être branché dans une prise électrique murale c.a. avec mise à la masse). Si la mise à la masse n'est pas possible, un électricien doit installer un disjoncteur de circuit pour la prise. Ne tentez pas de mettre l'appareil à la masse en le raccordant à des câbles téléphoniques, à un paratonnerre ou à des canalisations de gaz.

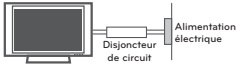

- Tant que cet appareil est branché sur la prise de courant murale c.a., il n'est pas déconnecté de la source d'alimentation c.a. même s'il est mis hors tension.
- Ne pas tenter de modifier cet appareil d'aucune manière sans avoir obtenu au préalable l'autorisation écrite de LG Electronics. Une modification non autorisée pourrait annuler l'autorisation d'utiliser cet appareil.
- **ANTENNES Mise à la masse d'antennes extérieures** (peut varier selon le pays) : Si une antenne extérieure est installée, suivez les précautions ci-dessous. Un système d'antennes extérieures ne devrait pas se trouver à proximité des lignes aériennes d'électricité, d'autres éclairages électriques ou de circuits d'alimentation, ou à un endroit où il peut entrer en contact avec de telles lignes électriques ou de tels circuits d'alimentation, puisque des blessures graves, voire la mort, pourraient se produire. Assurez-vous que le système d'antennes est mis à la terre, afin de fournir une certaine protection contre les surtensions et les accumulations de charge d'électricité statique. La section 810 du Code national de l'électricité (NEC) aux États-Unis fournit des renseignements relatifs à la procédure conforme de mise à la terre du mât et de la structure d'appui, du câble d'entrée à l'élément de sortie antenne, au format des fils de terre, à la position de l'élément de sortie antenne, au branchement des électrodes de masse, ainsi qu'aux exigences de mise à la masse de l'électrode. **Mise à la terre de l'antenne en vertu du code électrique national, ANSI/NFPA 70**

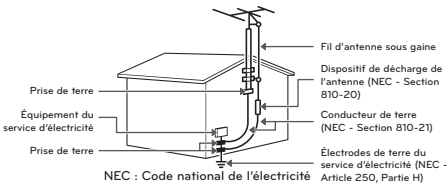

Nettoyage

Lors du nettoyage, débranchez le cordon d'alimentation et essuyez l'appareil avec un linge doux pour éviter de le rayer. Ne vaporisez pas d'eau ou d'autres liquides directement sur le téléviseur, car cela pourrait causer une électrocution. Ne nettoyez pas avec des produits chimiques comme de l'alcool, les solvants et le benzène.

Déplacement

Assurez-vous que l'appareil est hors tension, débranché et que tous les câbles ont été retirés. Deux personnes ou plus peuvent être requises pour porter les téléviseurs d'une certaine taille. N'appliquez aucune pression (provenant de vous-même ou d'un élément extérieur) sur le panneau avant du téléviseur.

Ventilation

Installez votre téléviseur à un endroit où la ventilation est suffisante. N'installez pas dans un espace confiné comme une bibliothèque. Ne couvrez pas ce produit d'un drap ou d'autres matériaux lorsqu'il est branché. N'installez pas à un endroit excessivement poussiéreux.

- Si vous sentez une odeur de fumée ou d'autres odeurs provenant du téléviseur, débranchez le cordon d'alimentation et contactez un centre de services autorisé.
- Évitez que le produit ne soit exposé à la lumière solaire directe.
- Ne touchez jamais cet appareil ou cette antenne pendant un orage.
- Lors du montage du téléviseur au mur, assurez-vous de ne pas le suspendre à l'aide du câble de signal ou d'alimentation se trouvant à l'arrière du téléviseur.
- Évitez de heurter l'appareil et assurez-vous qu'aucun objet ne tombe dans celui-ci ou n'entre en contact avec l'écran.
- **Débranchement d'un appareil de l'alimentation principale**
Débranchez la fiche de la prise électrique. La fiche doit être accessible en tout temps.
- Assurez-vous de ranger les accessoires (pile ou autre) dans un lieu sûr et hors de portée des enfants.
- Cet appareil fonctionne avec des piles. Il est possible que les règlements de votre communauté en matière d'environnement vous obligent à mettre ces piles au rebut en respectant certaines règles. Veuillez communiquer avec les autorités locales pour plus de renseignements sur la mise au rebut ou le recyclage des piles usagées.
- Ne jetez pas les piles dans le feu.
- Ne court-circuitiez pas les piles, ne les démontez pas et ne les laissez pas surchauffer.

• Défauts de points

Un écran est un produit de haute technologie présentant une résolution de deux à six millions de pixels. Dans de rares cas, on pourrait voir de petits points sur l'écran lors du visionnement. Ces points sont des pixels désactivés ne nuisant pas à la performance et à la fiabilité du téléviseur.

• Son produit

« Craquement » : un craquement survenant pendant le visionnement ou lors de l'arrêt du téléviseur est produit par une contraction thermique plastique causée par la chaleur ou l'humidité. Ce bruit est courant dans les produits où une déformation thermique est requise.

Bourdonnement de circuit ou de panneau électrique : un bruit très faible est produit par un circuit commutateur haute vitesse fournissant une grande quantité de courant pour faire fonctionner un appareil. Il varie selon l'appareil.

Ce son ne nuit aucunement à la performance ou à la fiabilité de l'appareil.

- Prenez soin de ne pas toucher aux ouvertures de ventilation. Lorsque le téléviseur fonctionne pendant de longues périodes, les ouvertures de ventilation peuvent devenir chaudes. Cela ne nuit aucunement à la performance de l'appareil et ne l'endommage pas.
- Ne pas installer ce produit sur un mur où il pourrait être exposé à l'huile ou au brouillard d'huile; cela peut l'endommager et provoquer sa chute.

Prévention des images fantômes ou rémanentes sur l'écran de votre téléviseur

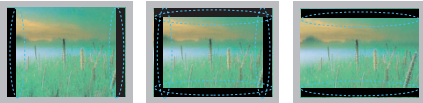

- Une image figée à l'écran pendant de longues périodes peut causer une image fantôme et endommager définitivement votre écran. Ce phénomène n'est pas couvert par la garantie.
- Si le format d'image de votre téléviseur est réglé sur 4 :3 pendant une période prolongée, il est possible qu'une image rémanente apparaisse dans la zone propre à ce format.
- Pour éviter tout problème d'image rémanente, évitez de laisser une image fixe affichée à l'écran pendant des périodes prolongées (2 heures ou plus pour les écrans ACL, 1 heure ou plus pour les téléviseurs à plasma).

Pour les États-Unis et le Canada

RENSEIGNEMENTS RELATIFS À LA RÉGLEMENTATION FCC

Cet équipement a été testé et jugé conforme aux limites relatives aux appareils numériques de catégorie B imposées par le paragraphe 15 de la réglementation de la FCC. Ces limites sont établies pour fournir une protection raisonnable contre les interférences nuisibles en installation résidentielle. Cet équipement génère, utilise et peut diffuser de l'énergie de radiofréquences et, s'il n'est pas installé et utilisé conformément aux instructions, peut causer des interférences nuisibles aux communications radio. Cependant, il n'existe aucune garantie qu'il n'y aura pas d'interférences dans une installation particulière. Si cet équipement cause des interférences nuisibles à la réception radio ou télévision (pour s'en assurer, il suffit d'éteindre et de rallumer l'appareil), l'utilisateur est invité à essayer de corriger les interférences par l'une ou plusieurs des mesures suivantes :

- Réorienter ou déplacer l'antenne de réception.
- Augmenter la distance entre l'équipement et le récepteur.
- Brancher l'équipement sur un circuit électrique distinct de celui qui alimente le récepteur.
- Consulter le distributeur ou un technicien radio/télé qualifié pour vous aider.

Cet appareil est conforme aux limites imposées par le paragraphe 15 de la réglementation FCC. Son utilisation est sujette aux deux conditions suivantes :

- (1) cet appareil ne doit pas provoquer de brouillage préjudiciable, et
- (2) cet appareil doit accepter toutes les interférences reçues, y compris celles pouvant causer un fonctionnement indésirable. Les modifications dans la fabrication de cet appareil qui ne sont pas expressément approuvées par l'autorité responsable de la conformité peuvent annuler l'autorisation accordée à l'utilisateur de faire fonctionner l'équipement.

REMARQUE À L'INTENTION DES INSTALLATEURS DE RÉSEAUX CÂBLÉS

Nous désirons attirer l'attention des installateurs de réseaux câblés sur l'article 820-40 du Code national de l'électricité (NEC) concernant la mise à la terre de tels réseaux, et en particulier sur le fait que le câble doit être relié à l'installation de mise à la terre du bâtiment aussi près que possible de son point d'entrée.

LICENCES

Les licences prises en charge peuvent différer selon le modèle. Pour plus de renseignements sur les licences, visitez le site www.lg.com.



Fabriqué sous licence de Dolby Laboratories.
Le terme « Dolby » et le sigle double D sont des marques commerciales de Dolby Laboratories.



The terms HDMI and HDMI High-Definition Multimedia Interface, and the HDMI logo are trademarks or registered trademarks of HDMI Licensing LLC in the United States and other countries.

AVIS CONCERNANT LES LOGICIELS LIBRES

Pour obtenir le code source conformément aux dispositions de la licence publique générale, de la licence publique générale limitée, de la licence publique Mozilla et de toute autre licence régissant les logiciels à code source libre contenus dans cet appareil, visitez le site <http://opensource.lge.com>.

En plus du code source, toutes les dispositions de licence, les clauses de non-garantie et les avis de droits d'auteurs peuvent aussi être téléchargés.

LG Electronics mettra également à votre disposition le code source libre sur CD-ROM pour un prix couvrant le coût de la distribution (coût du support, de l'expédition et de la manutention) sur simple demande par courriel à l'adresse opensource@lge.com. Cette offre est valable pendant les trois (3) années suivant la date d'achat du produit.

FRANÇAIS



REMARQUES

- Cette illustration peut ne pas correspondre à votre téléviseur.
- L'afficheur (OSD) de votre téléviseur peut différer légèrement de l'illustration du présent manuel.
- Les menus et options disponibles peuvent différer en fonction des sources que vous utilisez.
- De nouvelles fonctionnalités pourraient être ajoutées à ce téléviseur dans le futur.

ASSEMBLAGE ET PRÉPARATION

Déballage

Vérifiez le contenu de votre boîte pour les articles suivants. S'il manque des accessoires, communiquez avec le détaillant local où vous avez acheté le produit. Les illustrations du présent guide peuvent différer du produit et de l'article réels.



MISE EN GARDE

- Afin de garantir la sécurité et la durée de vie de l'appareil, n'utilisez pas d'éléments non approuvés.
- Tout dommage ou blessure causé par l'utilisation d'un élément non approuvé n'est pas couvert par la garantie.
- Sur certains modèles, la fine pellicule apposée sur l'écran fait partie du téléviseur et il ne faut pas la retirer.

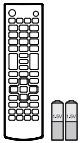

Télécommande et piles (AAA)



Guide d'utilisation



Cordon d'alimentation

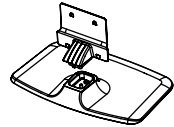

Corps du support et base du support

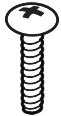

Vis de support
3 de chaque,
M5 x L25



Vis de support
4 de chaque,
M4 x L14

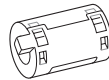

Tore de ferrite
(selon le modèle)



Autocollant pour socle
(selon le modèle)



REMARQUES

- Les articles fournis avec votre produit peuvent varier selon le modèle.
- Les caractéristiques du produit ou le contenu du présent manuel peuvent être modifiés sans préavis, en raison d'une mise à niveau des fonctions du produit.
- Pour que la connexion soit optimale, les connecteurs des câbles HDMI et des dispositifs USB devraient avoir un rebord de moins de 10 mm (0,39 pouces) d'épaisseur et de moins de 18 mm (0,7 pouces) de largeur.
- Si le câble ou la clé USB ne rentre pas dans le port USB de la télé, servez-vous d'un câble de rallonge compatible USB 2.0.

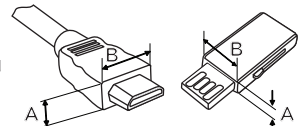

*A ≤ 10 mm (0,39 pouces)

*B ≤ 18 mm (0,7 pouces)

! REMARQUES

- **Comment utiliser le tore de ferrite** (Selon le modèle)

- Si votre appareil est équipé de deux tores de ferrite, suivez les indications de l'illustration 1.
- Si votre appareil est équipé de trois tores de ferrite, suivez les indications des illustrations 1 et 2-1 (ou 2-2).

1 Utilisez le tore de ferrite pour réduire l'interférence électromagnétique dans le cordon d'alimentation.

Placez le tore de ferrite près de l'extrémité du câble branchée au téléviseur et de l'extrémité du câble branchée à la prise murale.

Enroulez le câble d'alimentation une seule fois autour du tore de ferrite.

[vers une prise murale]

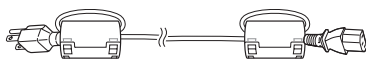

[Illustration 1]



(Noir)

[Vue en coupe d'un tore de ferrite]

2 Utilisez le tore de ferrite pour réduire l'interférence électromagnétique dans le câble composante. Placez le tore de ferrite à proximité du téléviseur.

Enroulez le câble composante une seule fois autour du tore de ferrite.

[vers un périphérique externe]

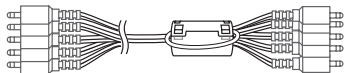

[Illustration 2-1]

10 mm(+ / - 5 mm)



(Noir)

[Vue en coupe d'un tore de ferrite]

Enroulez le câble audio du PC une seule fois autour du tore de ferrite.

[vers un périphérique externe]

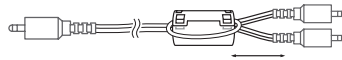

[Illustration 2-2]

10 mm(+ / - 5 mm)

Soulèvement et déplacement du téléviseur

Lorsque vous désirez déplacer ou soulever le téléviseur, lisez tout d'abord ce qui suit pour éviter d'égratigner ou d'endommager le téléviseur, ainsi que pour effectuer un transport sécuritaire sans égard au type et à la taille du téléviseur.



MISE EN GARDE

- Évitez de toucher à l'écran, puisque cela pourrait causer des dommages à celui-ci.
- Ne déposez pas la partie avant du produit directement sur le sol. Cela pourrait endommager l'écran.

- Il est recommandé de déplacer le téléviseur en utilisant la boîte ou le matériel d'emballage dans lequel a été livré le téléviseur à l'origine.
- Avant de déplacer ou de soulever le téléviseur, débranchez le cordon d'alimentation et tous les câbles.
- Lorsque vous manipulez le téléviseur, vous devriez l'orienter pour que l'écran ne soit pas de votre côté, pour éviter de l'endommager.



- Tenez fermement le haut et le bas du cadre du téléviseur. Assurez-vous de ne pas tenir la partie transparente, le haut-parleur ou la grille de haut-parleur du téléviseur.

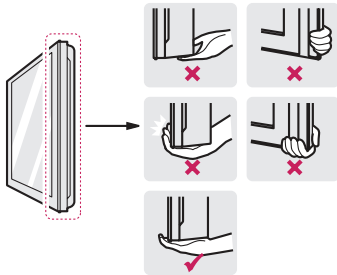

- Lorsque vous transportez un téléviseur de grande dimension, demandez l'aide d'au moins une autre personne.
- Lorsque vous transportez un téléviseur dans vos mains, tenez-le tel qu'il est montré dans l'illustration suivante.

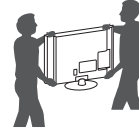

- Lorsque vous transportez le téléviseur, évitez de l'exposer à des chocs ou à des vibrations excessives.
- Lorsque vous transportez le téléviseur, maintenez-le à la verticale; ne le tournez jamais sur le côté et ne le penchez pas à gauche ou à droite.

Pièces et touches

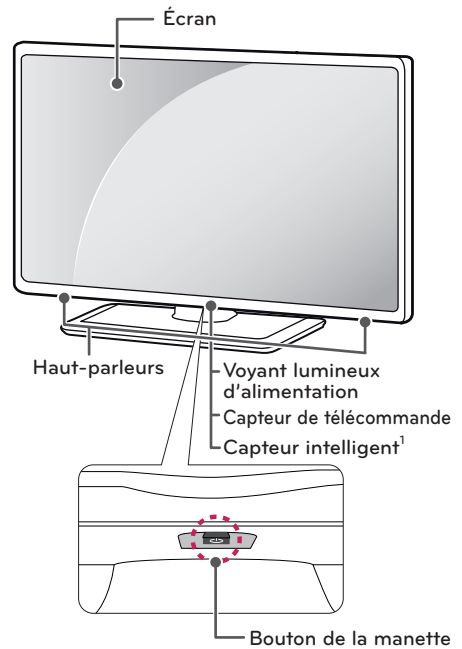

REMARQUE



- Le bouton de la manette est situé sous l'écran du téléviseur.

1 Capteur intelligent - Le capteur intelligent règle la qualité et la luminosité de l'image en fonction de l'environnement immédiat.

Utilisation du bouton de la manette

Vous pouvez commander le téléviseur en appuyant sur le bouton ou en déplaçant la manette vers la gauche, la droite, le haut ou le bas.

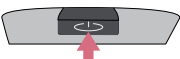
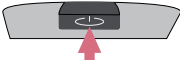
Fonctions de base

	MISE SOUS TENSION	Lorsque le téléviseur est éteint, appuyez une fois sur le bouton de la manette et relâchez-le.
	MISE HORS TENSION	Lorsque le téléviseur est allumé, appuyez sur le bouton de la manette pendant quelques secondes et relâchez-le. (Cependant, si le bouton Menu est affiché à l'écran, vous pourrez quitter le menu en appuyant et en maintenant enfoncé le bouton de la manette.)
	Réglage du volume	Vous pouvez régler le volume au niveau désiré en déplaçant le bouton de la manette vers la gauche ou la droite avec votre doigt.
	Contrôle des canaux	Vous pouvez parcourir les canaux enregistrés en déplaçant le bouton de la manette vers le haut ou le bas avec votre doigt.





! REMARQUE

- Lorsque vous déplacez le bouton de la manette vers le haut, le bas, la gauche ou la droite, prenez garde de ne pas l'enfoncer. Si vous appuyez sur le bouton, vous ne pourrez pas régler le volume ni parcourir les canaux enregistrés.

Réglage du menu

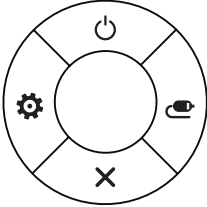
Lorsque le téléviseur est allumé, appuyez une fois sur le bouton de la manette.

Vous pouvez régler les éléments du menu (🔌, ⚙️, ✖️, 📺) en déplaçant le bouton de la manette vers le haut, le bas, la gauche ou la droite.

		Éteindre le téléviseur	Met l'appareil hors tension.
		Réglage	Permet d'accéder au menu principal.
		Fermer	Efface ce qui est affiché à l'écran et retourne au visionnement de la télévision.
		Entrée	Change de source d'entrée.

Installation du téléviseur

Vous pouvez installer votre télé sur un mur ou la fixer au support si vous souhaitez la placer sur un meuble ou un système audio-vidéo.

Fixation du support

Si vous ne montez pas le téléviseur au mur, suivez les directives ci-dessous pour fixer le support.

- 1** Avant l'assemblage, veuillez apposer l'autocollant pour socle sous le corps du socle afin de réduire l'interférence électromagnétique, comme illustré ci-dessous. (selon le modèle)

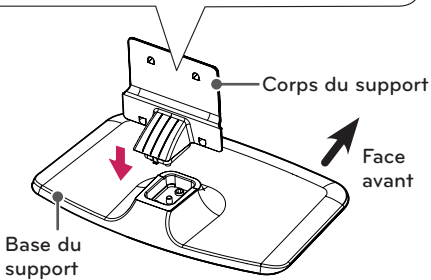
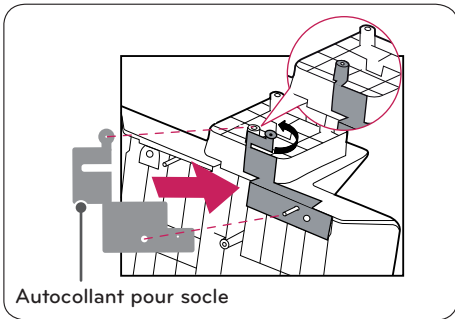

⚠ MISE EN GARDE

- Lorsque vous assemblez la base du support avec le corps du support, appuyez sur celui-ci jusqu'à ce que vous entendiez un clic dans le crochet.

2

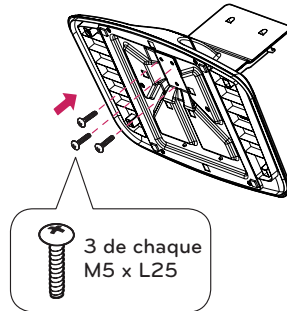

MISE EN GARDE

- Serrez complètement la vis, faute de quoi l'assemblage pourrait pencher ou tomber.

3

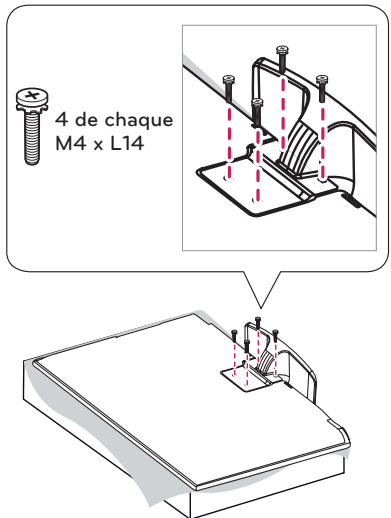

MISE EN GARDE

- Lors de la fixation du support, posez le téléviseur, écran vers le bas, sur une table matelassée ou sur une surface plane pour prévenir les risques de rayures.

Montage sur une table

- 1 Soulevez et inclinez le téléviseur dans sa position verticale sur une table.
 - Laissez au minimum un espace de 10 cm (4 pouces) entre le mur et le téléviseur pour une ventilation adéquate.

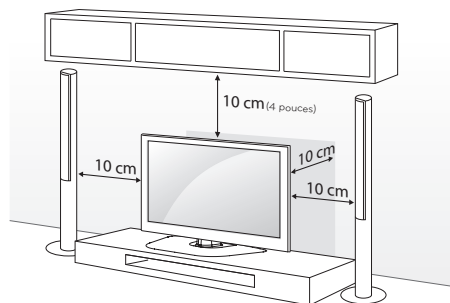

- 2 Raccordez le cordon d'alimentation à une prise murale.

⚠ MISE EN GARDE

- Ne placez pas le téléviseur près ou sur des sources de chaleur, car cela peut causer un incendie ou d'autres dommages.

Fixation du téléviseur à un mur (facultatif)

(Selon le modèle)

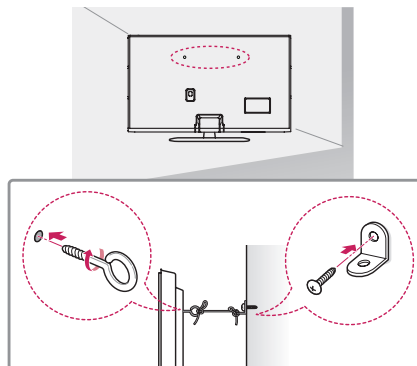

- 1 Insérez et serrez les boulons à œil ou les supports et les boulons à l'arrière du téléviseur.
 - Si des boulons sont insérés dans les emplacements des boulons à œil, retirez tout d'abord les boulons.
- 2 Fixez les supports de fixation murale au mur à l'aide des boulons. Alignez les boulons à œil à l'arrière du téléviseur et les emplacements correspondants sur la fixation murale.
- 3 Attachez fermement les boulons à œil aux supports de fixation murale à l'aide d'une corde solide. Assurez-vous d'installer la corde pour qu'elle soit horizontale relativement à une surface plane.

⚠ MISE EN GARDE

- Assurez-vous que les enfants ne grimpent pas sur le téléviseur et ne se suspendent pas à celui-ci.

⚠ REMARQUES

- Utilisez une plateforme ou un meuble qui est suffisamment solide et large pour soutenir le téléviseur de manière sécuritaire.
- Les supports, les boulons et les cordes sont facultatifs. Vous pouvez obtenir des accessoires auprès de votre détaillant local.

Montage mural

Une fixation murale optionnelle peut être utilisée pour fixer votre téléviseur LG. Consultez votre fournisseur local afin de trouver une fixation murale qui correspond aux normes VESA de votre modèle de téléviseur. Fixez soigneusement le support de fixation murale au dos de votre téléviseur. Installez-le à un mur solide qui est perpendiculaire au sol. Si vous fixez le téléviseur à d'autres matériaux de construction, veuillez contacter le personnel qualifié pour installer la fixation murale. Des directives détaillées seront comprises avec la fixation murale. Nous vous recommandons d'utiliser une fixation murale de marque LG.

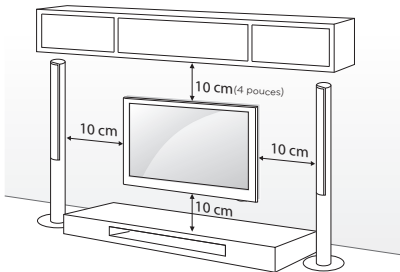

Assurez-vous d'utiliser les vis et les fixations murales qui répondent aux normes VESA. Les dimensions standards des trousse de fixation murale sont données au tableau suivant.

Modèle	50PB560B 50PB5600 60PB5600
VESA (A x B)	400 x 400
	
Vis standard	M6
Nombre de vis	4
Fixation murale (facultatif)	PSW420BX

⚠ MISE EN GARDE

- Débranchez tout d'abord l'alimentation, puis déplacez ou installez le téléviseur. Sinon, cela pourrait causer une électrocution.
- Si vous installez le téléviseur sur un plafond ou un mur incliné, il pourrait tomber et causer de graves blessures. Utilisez une fixation murale autorisée par LG et communiquez avec votre détaillant local ou du personnel qualifié.
- Ne serrez pas trop les vis, car cela pourrait endommager le téléviseur et annuler votre garantie.
- Utilisez les vis et les fixations murales qui répondent aux normes VESA. Tout dommage ou blessure résultant d'un usage abusif ou de l'utilisation d'un accessoire inapproprié n'est pas couvert par la garantie.

! REMARQUES

- Utilisez les vis qui sont répertoriées dans la liste des caractéristiques applicables aux vis de norme VESA.
- La trousse de la fixation murale comprend un manuel d'installation et les pièces nécessaires.
- Le support de fixation murale est en option. Vous pouvez obtenir des accessoires supplémentaires auprès de votre détaillant local.
- La longueur des vis peut varier selon la fixation murale. Assurez-vous d'utiliser la longueur appropriée.
- Pour de plus amples renseignements, reportez-vous au manuel livré avec la fixation murale.

ÉTABLISSEMENT DES CONNEXIONS

Vous pouvez brancher différents appareils sur la télé. Sont pris en charge les récepteurs HD, les lecteurs DVD, les magnétoscopes, les systèmes audio, les dispositifs de stockage USB, les ordinateurs, les consoles de jeu et d'autres périphériques externes. Pour plus d'information sur la connectivité, consultez le manuel fourni avec chaque appareil.

! REMARQUES

- Si vous enregistrez un programme télévisé à l'aide d'un enregistreur de DVD ou d'un magnétoscope, assurez-vous de brancher le câble de signal télévisé au téléviseur par l'intermédiaire de l'enregistreur ou du magnétoscope. Pour en savoir davantage sur l'enregistrement, reportez-vous au manuel fourni avec le périphérique connecté.
- Les branchements de l'appareil externe peuvent différer légèrement des illustrations de ce manuel.
- Connectez les appareils externes au téléviseur indépendamment de l'ordre du port TV.
- Si vous branchez une console de jeu au téléviseur, utilisez le câble fourni avec la console.
- Pour en savoir plus, consultez le guide d'utilisation correspondant.

Raccordement à une antenne ou au câble

Raccordez le téléviseur à une antenne, au câble ou à un terminal de câblodistribution pour regarder la télévision en vous référant à ce qui suit. Les illustrations peuvent différer des articles réels et l'utilisation d'un câble RF est facultative.

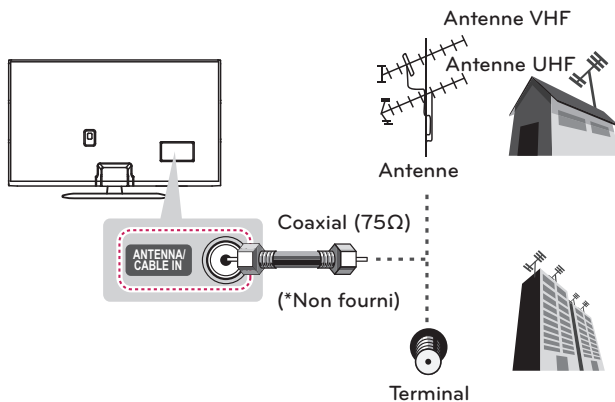

! MISE EN GARDE

- Assurez-vous de ne pas plier le fil de cuivre du câble RF.

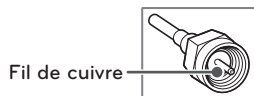

- Terminez tous les raccordements entre les appareils, puis connectez le cordon d'alimentation à la prise d'alimentation afin d'éviter des dommages à votre téléviseur.

! REMARQUES

- Servez-vous d'un dispositif d'aiguillage des signaux pour utiliser plus de deux téléviseurs.
- Codecs audio DTV pris en charge : MPEG, Dolby Digital.

Autres connexions

Branchez votre téléviseur à des appareils externes. Pour obtenir l'image et le son de la meilleure qualité, reliez l'appareil externe et le téléviseur au moyen d'un câble HDMI, comme indiqué. Selon le modèle, un câble pourrait être fourni.

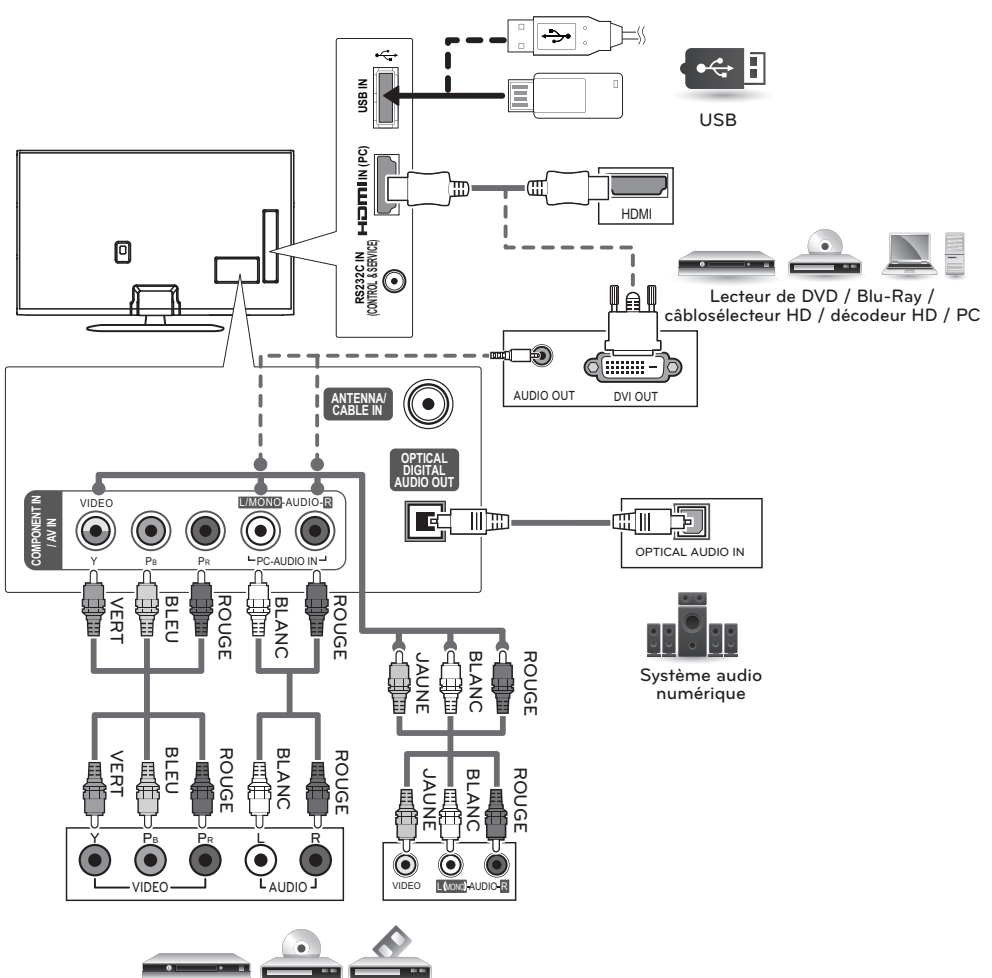

Magnétoscope / lecteur DVD / Blu-Ray / câblesélecteur HD

TÉLÉCOMMANDE

Les descriptions données dans le présent manuel font référence aux touches qui se trouvent sur la télécommande. Veuillez lire le présent manuel attentivement et utiliser le téléviseur correctement. Pour changer les piles, ouvrez le couvercle de leur compartiment et insérez des piles (AAA de 1,5 volt) en faisant correspondre les bornes ⊕ et ⊖ à ce qui figure sur l'étiquette à l'intérieur du compartiment, puis remettez le couvercle en place. Le non-respect des polarités de la pile pourrait causer l'explosion de la pile ou une fuite et entraîner un incendie, des blessures corporelles ou un risque de polluer l'environnement. Pour retirer les piles, suivez le processus d'installation à l'envers.

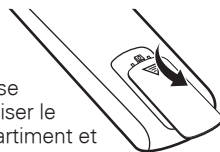

! MISE EN GARDE

- N'utilisez pas une combinaison de piles usées et neuves, ce qui pourrait endommager la télécommande.

Cette télécommande fonctionne par lumière infrarouge. Assurez-vous d'orienter la télécommande vers le capteur de télécommande du téléviseur.

FRANÇAIS		<p>⏻ (MARCHE-ARRÊT) Allume ou éteint le téléviseur. TV Permet de retourner à la dernière chaîne de télévision. CAPTION Active ou désactive les sous-titres. AV MODE Sélectionne un mode audio-vidéo. 📐 RATIO Redimensionne une image. ↔ INPUT Change de source d'entrée. Allume la télé si elle est éteinte..</p>
		<p>Touches numérotées Permettent d'entrer des chiffres. - (Tiret) Insère un tiret entre des chiffres, comme 2-1 et 2-2. LIST Affiche la liste de chaînes enregistrées. FLASHBK Permet d'alterner entre les deux dernières chaînes sélectionnées (en appuyant de façon répétée). + VOL - Règle le volume. FAV Affiche la liste de vos chaînes favorites; sélectionne un menu ou une option. AUDIO Signal numérique : Permet de modifier la langue audio. Signal analogique : Permet de modifier le son MTS. MUTE 🚫 Désactive tous les sons. ^ CH v Parcourt les chaînes enregistrées. ^ PAGE v Affiche l'écran précédent ou suivant.</p>
		<p>PICTURE Permet de changer le mode de l'image. INFO ⓘ Affiche des données sur le programme en cours. SOUND Permet de modifier le mode audio. SETTINGS Permet d'accéder aux menus principaux. Q.MENU Permet d'accéder au menu rapide. Touches de navigation Permettent de faire défiler les menus ou les options. (haut / bas / gauche / droite) OK Ⓞ Sélectionne des menus ou des options et confirme votre choix. ↩ BACK (Retour) Retourne au niveau précédent. EXIT Supprime tout le texte affiché à l'écran et permet de retourner au contenu télé.</p>
		<p>* Non fonctionnel. SLEEP Permet de régler le délai avant que le téléviseur s'éteigne. Touches de contrôle (■, ▶, , ◀, ▶▶) Commandent les appareils compatibles avec (USB). (Freeze) Permet de figer l'image actuelle (non pris en charge lors de l'utilisation du mode USB). Touches de couleur Permettent d'accéder à des fonctions spéciales dans certains menus. (🔴 : Rouge, 🟢 : Vert, 🟡 : Jaune, 🔵 : Bleu)</p>

RÉGLAGES

Réglage automatique des chaînes

SETTINGS ⇒ CANAL → Syntonisation auto

Permet de mémoriser automatiquement les chaînes en cours de diffusion.

- Les chaînes ne seront pas mémorisées correctement si l'antenne ou le câble ne sont pas bien installés.
- L'option **Syntonisation auto** mémorise les chaînes en cours de diffusion.
- Si la fonction **Verrouillage** est activée, une fenêtre contextuelle s'affiche et vous demande le mot de passe.

Sélection du mode image

SETTINGS ⇒ IMAGE → Mode image

Sélectionnez le mode image optimisé pour l'environnement de visionnement ou le programme.

- **Clair** : Règle l'image vidéo pour un environnement de vente au détail en rehaussant le contraste, la brillance, la couleur et la netteté.
- **Standard** : Règle l'image pour un environnement normal.
- **APS / Eco** (Selon le modèle) : La fonction d'économie d'énergie modifie les paramètres de la télé de façon à réduire la consommation.
- **Film** : L'image est optimisée pour profiter d'une expérience proche de celle du cinéma lorsque vous regardez des films.
- **Jeu** : L'image est optimisée pour l'action rapide des jeux ou des PC.
- **Proficient 1, 2** : Ajuste les réglages d'image vidéo détaillés, tant pour les experts en vidéo que pour le grand public.
- Selon le signal d'entrée, la plage de modes d'image disponibles peut différer.

Réglage du contrôle avancé

SETTINGS ⇒ IMAGE → Mode image → Contrôle avancé / Contrôle expert

L'écran peut être étalonné pour chaque mode image. Les réglages de l'image peuvent être ajustés pour les écrans spéciaux.

Sélectionnez tout d'abord le **mode image** souhaité.

- **Contraste dynamique** : Permet d'obtenir un contraste optimal en fonction de la luminosité de l'image.
- **Couleur dynamique** : Permet d'obtenir des couleurs plus naturelles.
- **Couleur de la peau** : Le spectre de couleurs de la peau peut être réglé séparément afin de permettre à l'utilisateur de définir la couleur de la peau.
- **Couleur du ciel** : La couleur du ciel est réglée séparément.
- **Couleur de l'herbe** : Le spectre des couleurs naturelles (prairies, collines, etc.) peut être réglé séparément.
- **Gamma** : Règle la courbe de gradation en fonction de la sortie du signal d'image par rapport au signal d'entrée.
- **Gamme de couleurs** : Permet de sélectionner la gamme de couleurs qui peuvent être produites.
- **Amélioration des contours** : Permet d'afficher des contours plus clairs et plus distincts mais naturels de la vidéo.
- **Filtre couleur** : Filtre un spectre de couleurs RGB particulières afin de définir précisément la teinte et la saturation des couleurs.
- **Température couleur** : Permet d'ajuster la tonalité globale de l'écran. En mode Expert, les réglages précis peuvent se faire par la méthode gamma, notamment.
- **Système gérance des couleurs** : Ce système est utilisé par les experts pour régler la couleur à l'aide d'un tracé de test. Ils peuvent choisir parmi six domaines de couleur (rouge/vert/bleu/cyan/magenta/jaune) sans affecter les autres couleurs. Pour les images normales, les réglages peuvent ne pas produire des changements de couleur perceptibles.
- Selon le signal d'entrée ou d'autres réglages de l'image, les possibilités de réglage peuvent différer.

Réglage des options d'image supplémentaires

SETTINGS ⇒ IMAGE → Mode image → Option d'image

Ajuste les réglages d'image détaillés

- **Réduction bruit vidéo** : Élimine le bruit de l'image.
- **Réduction de bruit MPEG** : Élimine le bruit généré lors de la création de signaux d'image numériques.
- **Niveau noir** : Règle la brillance et le contraste de l'écran pour les adapter au niveau de noir.
- **Ciné réel** : Optimise l'écran pour le visionnement de films.
- **Soin oculaire (motion)** : [Selon le modèle] Réduit votre consommation d'énergie en réglant la luminosité qui correspond au mouvement de l'image à l'écran.
- Selon le signal d'entrée ou d'autres réglages de l'image, les possibilités de réglage peuvent différer.

Utilisation de la fonctionnalité d'économie d'énergie

SETTINGS ⇒ IMAGE → Économie d'énergie

Permet de réduire la consommation d'énergie en réglant la brillance de l'écran.

- **Capteur intelligent** : Le capteur de la télé détecte la lumière ambiante et règle automatiquement la brillance de l'écran.
- **Arrêt** : Désactive la fonction Économie d'énergie.
- **Minimum/Moyen /Maximum** : Permet d'appliquer un des types prédéfinis de la fonction Économie d'énergie.
- **Écran désactivé** : L'écran est éteint et seul le son est audible. Appuyez sur n'importe quelle touche de la télécommande pour rallumer l'écran.

Utilisation des haut-parleurs du téléviseur

SETTINGS ⇒ AUDIO → Haut-parleurs internes

Le son est diffusé par les haut-parleurs du téléviseur.

Définition du mot de passe

SETTINGS ⇒ VÉROUILLÉ → Mot de Passe

Permet de définir ou de modifier le mot de passe de la télé.

- Par défaut, la télé est configurée avec le mot de passe initial «0000».

Réglage de sous-titres

SETTINGS ⇒ OPTION → Sous-titres

Cette option permet d'afficher des sous-titres si la chaîne de télévision en offre pour le programme en cours. Les sous-titres du programme ne sont pris en charge que pour les diffusions numériques/analogiques et sur les entrées externes.

Réglez l'option **Sous-titres** sur **Marche** et choisissez un réglage.

- **Mode**
S-Titre 1-4 (sous-titrage pour malentendants) / **Texte 1-4** : Affiche la portion audio d'une émission télévisée sous forme de texte à l'écran. S-Titre 1 est le mode le plus communément utilisé. Canaux de données, champ 1 : deux de sous-titres (S-Titre 1, S-Titre 2) et deux de texte (T1, T2). Canaux de données, champ 2 : deux de sous-titres (S-Titre 3, S-Titre 4) et deux de texte (T3, T4).
Service 1-6 : Disponible uniquement pour le système de diffusion numérique.
- **Option numérique** : L'option numérique permet de régler la taille et la couleur des sous-titres. Vous avez le choix entre **Selon source** et **Personnalisé**. Sélectionnez **Personnalisé** si vous souhaitez définir par vous-même des détails tels que la taille et la couleur des sous-titres.

Rétablissement du réglage initial

SETTINGS ⇒ OPTION → Réglage initial

Permet de revenir au mode par défaut en supprimant tous les réglages optionnels. Une fois la réinitialisation terminée, la télé s'éteint et se rallume toute seule.

- Lorsque la fonction **Vérouillage** est activée, une fenêtre contextuelle s'affiche et vous demande un mot de passe.
- N'éteignez pas la télé durant la réinitialisation.

Retrait des dispositifs USB

Q.MENU ⇒ Éjection USB

Sélectionnez un dispositif de stockage USB et retirez-le. Une fois qu'est affiché le message vous indiquant que le dispositif USB a été retiré, retirez le dispositif de la télé.

- Une fois qu'est sélectionné un dispositif de stockage USB en vue de son retrait, son contenu ne peut plus être lu. Pour ce faire, vous devez le retirer, puis le rebrancher.

Avertissements en cas d'utilisation d'un dispositif de stockage USB

- Seuls les dispositifs de stockage USB sont reconnus par le téléviseur.
- Si vous connectez un dispositif de stockage USB au téléviseur par l'intermédiaire d'un concentrateur USB, le téléviseur risque de ne pas reconnaître le dispositif.
- Il est possible que le téléviseur ne reconnaisse pas un dispositif de stockage USB nécessitant un pilote précis.
- La vitesse de reconnaissance d'un dispositif de stockage USB peut varier selon le dispositif.
- N'utilisez que des dispositifs de stockage USB contenant des fichiers images ou audio normaux.
- N'utilisez que des dispositifs de stockage USB formatés selon le système de fichiers FAT 32 ou NTFS.
- Vous devrez peut-être connecter un dispositif de stockage USB à une source d'alimentation externe à l'aide d'un adaptateur de courant.
- Si le téléviseur ne reconnaît pas un dispositif de stockage USB connecté, remplacez le câble et réessayez. Évitez d'utiliser un câble d'une longueur excessive.
- Le téléviseur ne prend pas correctement en charge certains dispositifs de stockage USB.
- Vous pouvez utiliser un dispositif de stockage USB multipartitions (jusqu'à 4).
- Le mode d'alignement des fichiers d'un dispositif de stockage USB est semblable à celui de Windows XP.
- Il est impossible de créer ou de supprimer un dossier enregistré sur un dispositif de stockage USB directement sur le téléviseur.
- Les noms de fichiers peuvent compter jusqu'à 100 caractères (anglais).
- Si un dossier contient trop de sous-dossiers ou de fichiers, il est possible qu'il ne fonctionne pas correctement.

- La capacité recommandée est d'au maximum 2 To pour un disque dur externe USB et de 32 Go maximum pour un dispositif de stockage USB.
- Si un disque dur externe USB doté de la fonction d'économie d'énergie ne fonctionne pas, éteignez puis rallumez le disque dur externe USB. Pour en savoir plus, reportez-vous au manuel de l'utilisateur du disque dur externe USB.
- L'électricité statique peut provoquer le mauvais fonctionnement d'un dispositif USB. Si c'est le cas, branchez de nouveau le dispositif USB.

Fichiers pris en charge par Mes médias

Fichiers de photo pris en charge

- Catégorie : 2D (jpeg, jpg)
[Type de fichier pris en charge]
SOF0 : ligne de base,
SOF1 : séquentiel étendu,
SOF2 : progressif
[Taille de photo]
Minimum : 64 x 64
Maximum : Type normal : 15 360 (L) x 8 640 (H)
Type progressif : 1 024 (L) x 768 (H)

Fichiers audio pris en charge

- Type de fichier : mp3
[Débit binaire] de 32 à 320 kb/s
[Fréquence d'échantillonnage] de 16 à 48 kHz
[Formats pris en charge] MPEG-1, MPEG-2, couche III

POUR AFFICHER LE GUIDE SUR LE WEB

Le guide sur le Web vous permet d'accéder facilement aux renseignements détaillés de votre téléviseur.

Allez à l'adresse <http://www.lg.com>.

CARACTÉRISTIQUES

Les caractéristiques techniques sont susceptibles d'être modifiées sans préavis en raison des mises à niveau des fonctions des produits.

Alimentation		AC 110 - 240 V ~ 50 / 60 Hz
Système télévisuel		NTSC-M, ATSC, 64 & 256 QAM
Programmation		VHF 2-13, UHF 14-69, CATV 1-135, DTV 2-69, CADTV 1-135
Impédance de l'antenne externe		75 Ω
Conditions d'utilisation	Température de fonctionnement	De 0 °C à 40 °C (de 32 °F à 104 °F)
	Humidité de fonctionnement	Moins de 80 %
	Température de stockage	De -20 °C à 60 °C (de -4 °F à 140 °F)
	Humidité de stockage	Moins de 85 %

MODÈLES		50PB5600 (50PB5600-UA)	60PB5600 (60PB5600-UA)
Dimensions (L x H x P)	Avec support	1 172 x 756,7 x 315 (mm)	1 390,8 x 880,9 x 340 (mm)
		46,1 x 29,7 x 12,4 (pouces)	54,7 x 34,6 x 13,3 (pouces)
	Sans support	1 172 x 700,9 x 56 (mm)	1 390,8 x 823,7 x 56 (mm)
		46,1 x 27,5 x 2,2 (pouces)	54,7 x 32,4 x 2,2 (pouces)
Poids	Avec support	24,9 kg (54,8 livres)	35,7 kg (78,7 livres)
	Sans support	23,3 kg (51,3 livres)	33 kg (72,7 livres)
Valeur courante / Consommation électrique		2,3 A / 250 W	3,1 A / 340 W

MODÈLES		50PB560B (50PB560B-UA)
Dimensions (L x H x P)	Avec support	1 172 x 756,7 x 315 (mm)
		46,1 x 29,7 x 12,4 (pouces)
	Sans support	1 172 x 700,9 x 56 (mm)
		46,1 x 27,5 x 2,2 (pouces)
Poids	Avec support	24,9 kg (54,8 livres)
	Sans support	23,3 kg (51,3 livres)
Valeur courante / Consommation électrique		1,7 A / 190 W

Prise en charge du mode HDMI (PC)

Résolution	Fréquence horizontale (kHz)	Fréquence verticale (Hz)
640 x 350	31,468	70,09
720 x 400	31,469	70,08
640 x 480	31,469	59,94
800 x 600	37,879	60,31
1 024 x 768	48,363	60,00
1 360 x 768	47,712	60,015
1 280 x 1 024	63,981	60,02
1 920 x 1 080	67,5	60,00

Pour 50/60PB5600

Prise en charge du mode HDMI (DTV)

Résolution	Fréquence horizontale (kHz)	Fréquence verticale (Hz)
720 x 480p	31,47	59,94
	31,50	60,00
1 280 x 720p	44,96	59,94
	45,00	60,00
1 920 x 1 080i	33,72	59,94
	33,75	60,00
1 920 x 1 080p	26,97	23,976
	27,00	24,00
	33,71	29,97
	33,75	30,00
	67,432	59,939
	67,50	60,00

Information sur la connexion à un port composite

Ports composantes du téléviseur	Y	P _B	P _R
---------------------------------	---	----------------	----------------

Ports de sortie vidéo du lecteur de DVD	Y	P _B	P _R
	Y	B-Y	R-Y
	Y	Cb	Cr
	Y	Pb	Pr

Mode composite pris en charge

Résolution	Fréquence horizontale (kHz)	Fréquence verticale (Hz)
720 x 480i	15,73	59,94
	15,73	60,00
720 x 480p	31,47	59,94
	31,50	60,00
1 280 x 720p	44,96	59,94
	45,00	60,00
1 920 x 1 080i	33,72	59,94
	33,75	60,00
1 920 x 1 080p	26,97	23,976
	27,00	24,00
	33,71	29,97
	33,75	30,00
	67,432	59,939
	67,50	60,00

CONFIGURATION DE L'APPAREIL DE COMMANDE EXTERNE

Pour obtenir des renseignements sur la configuration du dispositif de commande externe, visitez le www.lg.com.

ENTRETIEN

Nettoyage du téléviseur

Nettoyez régulièrement votre téléviseur pour assurer une performance optimale et prolonger sa durée de vie.



MISE EN GARDE

- Assurez-vous d'éteindre l'appareil et de débrancher le cordon d'alimentation et tous les autres câbles avant de procéder au nettoyage.
- En cas d'absence prolongée ou si vous ne comptez pas utiliser votre téléviseur pendant une longue période, débranchez le cordon d'alimentation de la prise murale afin d'éviter les dommages causés par la foudre ou les surtensions.

Écran, cadre, meuble et support

Pour éliminer la poussière ou les saletés, essuyez la surface à l'aide d'un chiffon sec, propre et doux.

En cas de salissure importante, essuyez la surface à l'aide d'un chiffon doux imbibé d'eau propre ou de détergent doux dilué. Essuyez ensuite immédiatement avec un chiffon sec.



MISE EN GARDE

- Évitez de pousser sur la surface, de la frotter ou de la heurter avec vos ongles ou avec des objets pointus, car vous risqueriez d'égratigner l'écran et de provoquer des déformations de l'image.
- N'utilisez aucun produit chimique (cires, benzène, alcool, diluants, insecticides, désodorisants, lubrifiants ou autres), au risque d'endommager la finition de l'écran et de provoquer des décolorations.
- Ne vaporisez pas de liquides sur la surface. Si de l'eau pénètre dans le téléviseur, il y a danger d'incendie, d'électrocution ou de mauvais fonctionnement de l'appareil.

Cordon d'alimentation

Enlevez régulièrement la poussière ou la saleté sur le cordon d'alimentation.

DÉPANNAGE

Problème	Solution
La télécommande ne fonctionne pas.	<ul style="list-style-type: none"> • Vérifiez le capteur de télécommande sur le téléviseur et réessayez. • Vérifiez qu'aucun obstacle n'empêche la communication entre l'appareil et la télécommande. • Vérifiez que les piles fonctionnent et qu'elles sont correctement insérées (⊕ à ⊕, ⊖ à ⊖).
Le téléviseur ne produit ni d'image ni de son.	<ul style="list-style-type: none"> • Vérifiez que le téléviseur est allumé. • Vérifiez que le cordon d'alimentation est branché dans une prise murale. • Vérifiez que la prise murale fonctionne en y branchant d'autres appareils.
Le téléviseur s'éteint brusquement.	<ul style="list-style-type: none"> • Vérifiez les réglages de commande de l'alimentation. Il y a peut-être eu une coupure de courant. • Vérifiez si la fonction de Mise en arrêt / Arrêt différé a été activée dans les réglages HEURE. • En l'absence de signal, le téléviseur s'éteint automatiquement au bout de 15 minutes d'inactivité.



Les numéros de modèle et de série sont situés au dos et sur le côté du téléviseur. Inscrivez-les ci-dessous au cas où vous auriez besoin de service.

MODÈLE _____

NUMÉRO DE SÉRIE _____

Centre d'information à la clientèle LG

Pour toute question ou commentaire, accédez à www.lg.com ou appelez :

1-888-542-2623	CANADA
1-800-243-0000	États-Unis, résidentiel
1-888-865-3026	États-Unis, commercial

Enregistrez votre produit en ligne !

www.lg.com

(Pour 50PB560B)



Ce produit est conforme aux normes ENERGY STAR lorsque le « réglage d'usine par défaut (résidentiel) » est sélectionné.

Modifier les réglages d'usine par défaut ou activer d'autres fonctionnalités augmente la consommation d'énergie qui pourrait alors dépasser les limites de la qualification Energy Star.