



LG

Life's Good

日本語
ENGLISH

ユーザーガイド

User Guide

LG-V500



ユーザー ガイド

- 画面表示およびイラストは、実際に表示される内容と異なる場合があります。
- デバイスのソフトウェアおよびサービスプロバイダによって、本ガイドの内容と動作が異なる場合があります。また、本ガイドのすべての情報は予告なしで変更されることがあります。
- 本製品はタッチスクリーンキーボードを搭載しています。一部の機能については、目の不自由な方が快適にご利用いただけません場合があります。
- Copyright ©2013 LG Electronics, Inc. All rights reserved. LGおよびLG ロゴは、LG Groupとその関連会社の登録商標です。その他の商標は各所有者の所有物です。
- Google™、Google Maps™、Gmail™、YouTube™、Hangouts™およびPlay Store™は、Google, Inc.の商標です。

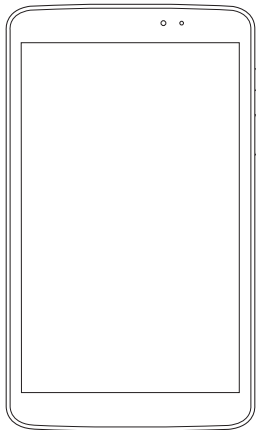

目次

本ユーザーガイドについて	5	ピンチズーム	23
本ユーザーガイドについて	5	画面の回転	23
商標	6	ホーム画面	23
DivX HD.....	6	ホーム画面のカスタマイズ	25
ドルビーデジタルプラス	7	最近使用したアプリケーションを 表示させるには	25
重要な注意事項	8	通知	26
基本説明	13	通知パネルを開くには	26
タブレットの概要	13	クイック設定	27
タブレットの充電	15	クイック設定項目の並べ替え	27
バッテリーを長持ちさせるには	16	Qスライド	27
バッテリーを長持ちさせるには、次 の項目を実行してください	16	Qスライドアプリの使用	27
充電レベルを確認するときは、次 の手順を実行します	17	ステータスバー上のインジケータ ーアイコン	28
バッテリーの監視と制御	17	プラグ&ポップ	29
microSDカードの挿入	17	スクリーンショットのキャプチャ	30
microSDカードの取り外し	18	Qメモによるスクリーンショットの キャプチャ	30
microSDカードの初期化	19	キャプチャプラスによるスクリー ンショットのキャプチャ	30
画面のロックおよびロック解除	19	オンスクリーンキーボード	31
ホーム画面	20	アクセント付きの文字の入力	31
タッチスクリーンのヒント	20	Googleアカウントのセット アップ	32
ロックオン	20	ネットワークおよびデバイスへ の接続	33
スライドウィンドウ	21	Wi-Fi	33
タップ/タッチ	21	Wi-Fiネットワークへの接続	33
長押し	22	Wi-FiをONIにしてWi-Fiネットワ ークに接続するには	33
ドラッグ	22		
スワイプ/スライド	22		
ダブルタップ	22		

Bluetooth.....	34	写真を撮影する.....	45
BluetoothをONにしてBluetooth デバイスとペアリングするには.....	34	写真の撮影後.....	46
Bluetoothワイヤレス機能を使用 したデータの送信.....	35	保存した写真の表示.....	47
Bluetoothワイヤレス機能を使用 したデータの受信.....	35	ビデオカメラ.....	48
SmartShare.....	36	ビューファインダの画面構成.....	48
お使いのタブレットから他のデバイ スにコンテンツを送信する.....	36	詳細設定.....	49
ご使用のタブレットで、コンピュー タやモバイルデバイスなど、近くの デバイスにあるコンテンツを楽しむ には.....	36	動画を撮影する.....	49
USBケーブルでのPC接続.....	37	動画の撮影後.....	50
ストレージモードを使用した音楽、 写真、動画の転送.....	37	保存した動画の視聴.....	50
Windows Media Playerとの 同期.....	38	ライブズーム.....	50
連絡先.....	39	動画再生時の音量調整.....	51
連絡先の検索.....	39	マルチメディア.....	52
新しい連絡先の追加.....	39	ギャラリー.....	52
お気に入りの連絡先.....	39	画像の表示.....	52
グループの作成.....	40	ズーム インとズーム アウト.....	53
Eメール.....	41	動画の再生.....	53
Eメールアカウントの管理.....	41	写真と動画のオプション.....	53
アカウントフォルダの操作.....	42	画像と動画の削除.....	53
Eメールの作成と送信.....	42	壁紙として設定.....	53
カメラ.....	43	動画.....	54
ビューファインダの画面構成.....	43	動画の再生.....	54
詳細設定.....	44	音楽.....	55
		タブレットへの音楽ファイルの追加... ..	55
		メディア同期(MTP)による転送.....	55
		曲の再生.....	56
		ツール.....	58
		Qペア.....	58
		Qスライド.....	59
		Qメモ.....	61
		QRリモート.....	63

Q翻訳.....	65	LG Backup	87
複数ユーザー	66	デバイスのデータのバックアップと 復元について.....	87
アラーム.....	67	タブレット データのLG Backup.....	88
電卓.....	68	自動バックアップのスケジュール.....	88
カレンダー	68	タブレットデータのリストア.....	89
ファイルマネージャー	69	タブレットのソフトウェア更新.....	90
ボイスレコーダー.....	70	タブレットのソフトウェア更新	90
タスクマネージャー	70	OTA(Over-the-Air)を利用した タブレットのソフトウェア更新	90
POLARIS Office 5	71	付属品	92
Google+.....	72	トラブルシューティング	93
音声検索	72		
ダウンロード.....	72		
Web	73		
インターネット.....	73		
ページを開く.....	73		
音声によるWebの検索	74		
ブックマーク.....	74		
閲覧履歴	74		
Qスライドの使用.....	74		
Chrome.....	74		
Webページの参照.....	75		
ページを開く.....	75		
音声によるWebの検索	75		
他のデバイスとの同期.....	75		
ブックマークの追加と参照	75		
設定	76		
設定メニューの利用.....	76		
無線ネットワーク	76		
デバイス.....	77		
パーソナル.....	82		
システム.....	84		

本ユーザーガイドについて

本ユーザーガイドについて

- 使用前に、本ユーザーガイドをよくお読みください。
- 本ガイドに記載されている画像は、タブレット上での表示と異なる場合があります。
- 本ガイドの内容は、サービスプロバイダまたは通信事業者によって、実際の動作と異なる場合があります。また、本ガイドの内容は予告なく変更される場合があります。ユーザーガイドの最新バージョンについては、LGのWebサイト (www.lg.com)をご覧ください。
- 本製品のアプリケーションとその機能は、国や地域、またはハードウェアの仕様によって異なる場合があります。LG以外のプロバイダによって開発されたアプリケーションを使用時に生じたパフォーマンスの問題については、責任を負うことはできません。
- LGは、レジストリ設定の編集やオペレーティング・システムのソフトウェアの変更から生じる、パフォーマンスや互換性問題には一切責任を負いません。ご使用のオペレーティング・システムをカスタマイズしようとした結果、本デバイスまたはそのアプリケーションが本来の動作をしなくなることがあります。
- 本デバイスに付属のソフトウェア、オーディオ、壁紙、画像、その他のメディアは、用途を限定してライセンス供与されています。これらの素材を抽出して商用その他の目的のために使用すると、著作権法を侵害している可能性があります。ユーザーは、メディアの違法な使用について全面的に責任を負います。
- データサービス、メッセージング、アップロードとダウンロード、自動同期、またはロケーションサービスを使用すると、追加料金が発生する場合があります。追加料金が発生しないようにするには、お客様のニーズに適したデータプランを選択します。詳細については、サービスプロバイダにお問い合わせください。

商標

- LGおよびLGロゴは、LG Electronics社の登録商標です。
- その他の商標および著作権は各所有者の所有物です。



DivX動画について:DivX®は、Rovi Corporationの子会社であるDivX LLCにより開発されたデジタル 動画形式です。本製品は、DivX動画の再生を確認する厳格なテストに合格した、DivX®公式認定済デバイスです。詳細な情報や、ファイルをDivX動画に変換するソフトウェアツールについては、divx.comにアクセスしてください。

DivXの動画オンデマンドについて:購入されたDivX動画オンデマンド (VOD)のムービーを再生するためには、本DivX Certified®デバイスを登録する必要があります。登録コードを取得するには、機器のセットアップ メニューの[DivX VOD]セクションを開きます。登録方法の詳細については、vod.divx.comにアクセスしてください。

DivX Certified®は、プレミアムコンテンツを含む最大HD 720pのDivX®動画の再生に対応しています。

DivX®、DivX Certified®、および関連ロゴは、Rovi Corporationまたはその子会社の商標であり、ライセンス供与に従って使用されます。

注意: オープンソースソフトウェア

GPL、LGPL、MPL、その他のオープンソース ライセンスで該当のソース コードを取得する方法については、<http://opensource.lge.com/>をご覧ください。

ソース コードとともに、関連するライセンス条件、免責条項、および通知事項もすべてダウンロードできます。

ドルビーデジタルプラス



DOLBY.
DIGITAL PLUS

Dolby Laboratoriesからのライセンス供与に従って製造されています。
Dolby、ドルビーデジタルプラス、およびダブルD記号は、ドルビーラボラトリーの商標です。

重要な注意事項



本ガイドをよく読んでから使用を開始してください。

タブレットに問題が発生したときは、修理やサービス担当者に電話する前に、このページに記載がないか確認してください。

1. タブレットのメモリ

タブレットのメモリを確認して、アプリケーションやメッセージなどの一部のデータを削除し、利用可能なメモリを増やしてください。

アプリケーションをアンインストールするには、次の手順を実行します。

- 1  >  > **アプリタブ** > **設定**  > **アプリ** の順にタップします。
- 2 アプリケーションのリストから、アンインストールするアプリケーションを選択します。
- 3 **アンインストール**をタップします。

2. オープンソースのアプリケーションおよびOSをインストールする前に



警告

メーカーが提供する以外のOSをインストールして使用すると、タブレットに不具合が生じることがあります。また、タブレットが保証の対象ではなくなります。

警告

タブレットや個人のデータを保護するため、アプリケーションをダウンロードするのはPlay Store™などの信頼できるソースのみからにしてください。不適切にインストールされたアプリケーションがあると、タブレットが正常に動作しなかったり、深刻なエラーが生じたりすることがあります。これらのアプリケーションと付随のデータや設定は、すべてタブレットからアンインストールする必要があります。

3. ロック解除パターンの使用

画面ロックをパターンに設定して、セキュリティを強化します。 >  > **アプリタブ** > **設定**  > **表示** > **画面のロック** > **画面のロックの選択** > **パターン**の順にタップしてください。

注意:ロックパターン作成時に設定したバックアップPINは忘れないようにしてください。

警告

パターンロックを使用する場合の注意事項

ロック画面で間違ったパターンを5回実行すると、30秒間入力できなくなります。

ロック解除パターン、PIN、またはパスワードを思い出せない場合

<パターンを忘れた場合>

パターン入力に5回失敗後、**パターンを忘れましたか?** をタップしてください。Googleアカウント、またはバックアップPINでロック解除が可能です。Googleアカウントを登録していない場合や、バックアップPINを忘れた場合はデータの初期化を実行する必要があります。

<PINまたはパスワードを忘れた場合>

PINまたはパスワードを忘れた場合は、ハードリセットを実行してください。

注意:ハードリセットを実行すると、ユーザーアプリケーションおよびユーザーデータがすべて削除されます。

注意: Googleアカウントにログインしていない状態でロック解除パターンを忘れた場合は、バックアップPINを入力する必要があります。

4. ハードリセットの実行(工場出荷状態へのリセット)

タブレットのハードリセット(工場出荷状態へのリセット)を実行して初期化します。

- 1 タブレットの電源を切ります。
- 2 タブレットの右側にある**電源/ロックキー**と**音量を下げるキー**を長押しします。
- 3 LGのロゴが表示されたら、**電源/ロックキー**のみを放し、**音量を下げるキー**を押し続けます。
- 4 すぐに**電源/ロックキー**と**音量を下げるキー**を同時に長押しし、**音量を下げるキー**を押し続けます。
- 5 工場出荷状態へリセットするハードリセット画面が表示されたら、すべてのキーを放します。



- 6 **電源/ロックキー**を押して続けるか、**音量キー**のいずれかを押してキャンセルします。
- 7 **電源/ロックキー**をもう一度押して確定するか、**音量キー**のいずれかを押してキャンセルします。
- 8 デバイスでハードリセットが実行されます。

警告

ハードリセットを実施すると、ユーザーアプリケーションやユーザーデータおよびDRMライセンスがすべて削除されます。重要なデータは、実行前にバックアップしておいてください。

5. アプリケーションの起動と切り替え

Androidでは、複数のアプリケーションを同時に実行することができます。必要に応じて各アプリケーションを停止/開始することで、アイドル状態のアプリケーションが不必要にリソースを消費しないように管理します。

- 1 **Homeキー**  を長押しして、最近使用したアプリケーションのリストを表示します。
 - 2 起動したアプリケーションをタップします。この操作を行っても、バックグラウンドで実行中のアプリケーションは停止しません。使用后、アプリケーションを終了するには、**Backキー**  をタップします。
- アプリケーションを停止するには、最近使用したアプリケーションのリストで**タスクマネージャー**をタップしてから、**停止**または**すべて停止**をタップします。
 - 最新のアプリリストからアプリを削除するには、アプリのプレビューを左または右にスワイプします。アプリをすべて削除するには、**すべてクリア**をタップしてください。

6. 画面がフリーズした場合

画面がフリーズする、またはタブレットを操作しても応答しない場合は、電源キーを12秒間押し続けてください。タブレットの電源がOFFになります。問題が解決しない場合は、サービスセンターにお問い合わせください。

7. PCをON/OFFする際の注意

PCのエラーが発生することがあるので、PCの電源をON/OFFするときは、タブレットが接続されていないことを確認してください。

基本説明

タブレットの概要

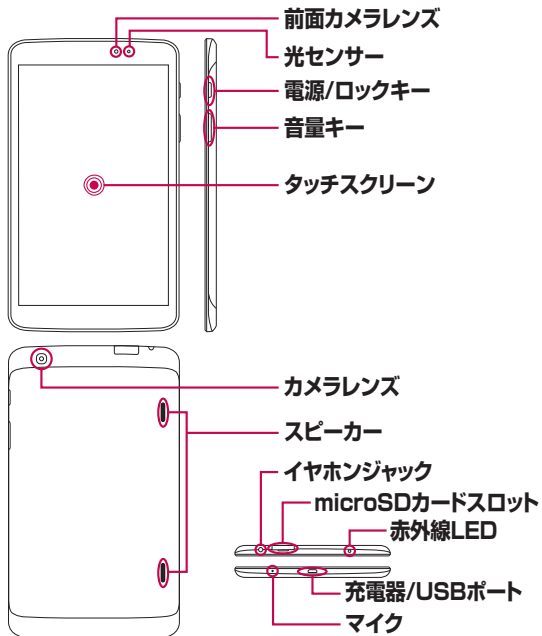



メモ:動画撮影時は、マイクが覆われていないことを確認してください。

前面カメラレンズ	写真/動画の撮影や、ビデオチャットに使用します。 清潔に保つよう to してください。
microSD カードスロット	音楽データ/動画/写真などのファイル保存用に使用する microSDカードを挿入します。
イヤホンジャック	オプションのヘッドセットをここに接続してください。 ハンズフリーでの会話や、音楽を聴くことができます。
光センサー	周囲の光を測定し、画面が見やすくなるようにバックライトの明るさを調節する際に使用します。
電源キー	短く押すとバックライトのON/OFFを行います。 長押しすると、電源のON/OFF、再起動、機内モードの有効/無効化およびサウンド設定の変更ダイアログを表示します。
音量キー	音量を調整します。
充電/USBポート	PCとの接続時や充電する際に、ここにケーブルを挿入します。 互換性のあるアクセサリの使用時にも使用します。
カメラレンズ	写真や動画の撮影時に使用します。 清潔に保つよう to してください。
スピーカー	メディア音を再生します。
マイク	音声認識機能で使用します。
赤外線LED	Qリモートなど、赤外線を使用する機能で使用します。

警告

タブレットの上に重いものを置いたり座ったりしないでください。ディスプレイが破損する可能性があります。LCD近接センサーを保護フィルムで覆わないでください。センサーが正常に機能しないことがあります。

ヒント:

- **メニューキー**  をタップすると、アプリケーションを起動して利用可能なオプションを確認できます。
- デバイスがロックされていて機能しない場合は、**電源キー**  を12秒間押して、電源をOFFにしてください。

タブレットの充電

本製品には充電式リチウムイオンバッテリーが使用されています。充電には、同梱のUSBアダプタを使用してください。初めて使用する際は、バッテリーが完全に充電されていることを確認してください。

メモ: 安全のため、内蔵のバッテリーは取り外さないでください。

警告: 充電中にタッチ画面が機能しない場合は、電源が不安定である可能性があります。その場合は、デバイスからUSBケーブルを外すか、USBアダプタをコンセントから外してください。

- 1 USBアダプタとUSBケーブルを接続します。
- 2 USBケーブル(下図参照)をタブレットの充電/USBポートに差し込みます。

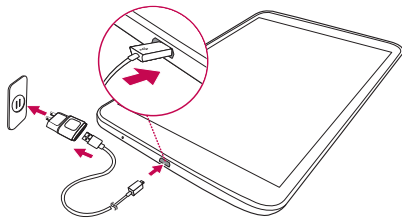

注意: 最初に完全に充電すると、バッテリーを長持ちさせることができます。

バッテリーを長持ちさせるには



バッテリーを長持ちさせるためには、バックグラウンドで実行している必要のない機能をOFFにします。アプリケーションやシステムリソースがどの程度バッテリーを消費するのかを監視することもできます。

バッテリーを長持ちさせるには、次の項目を実行してください



- Wi-Fi、Bluetooth、GPSなど、使用していない無線通信をOFFにします。
- 画面の明るさを下げ、バックライト点灯時間の設定を短くします。
- Gmail™、カレンダー、アドレス帳やその他のアプリケーションの自動同期をOFFにします。

- ダウンロードしたアプリケーションにより、バッテリーの消費が速くなる場合があります。
- ダウンロードしたアプリケーションを使用しているときは、バッテリーの充電レベルを確認してください。

充電レベルを確認するときは、次の手順を実行します

- 1 ホーム画面から、**アプリ**  > **設定**  > **タブレット情報** > **バッテリー** をタップします。
- 2 バッテリーの状態(充電/非充電)と充電レベルは、画面の上部のメニューに表示されます。

バッテリーの監視と制御

- 1 ホーム画面から、**アプリ**  > **設定**  > **タブレット情報** > **バッテリー** > **バッテリーの使用** をタップします。
- 2 バッテリーの使用時間およびバッテリーを使用するアプリケーションやサービスが、使用量の多い順に画面下部に表示されます。

microSDカードの挿入

本製品では、最大64GBのmicroSDメモリカードまで使用することができます。

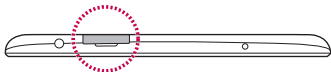

microSDカードのカバーを外して、microSDカードの接点を下側にしてスロットに差し込んでください。

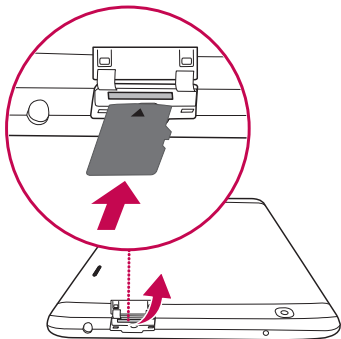

microSDカードの取り外し



microSDカードを安全に取り外すには、カードのマウントを解除する必要があります。

- 1 ホーム画面から、**アプリ**  > **設定**  > **ストレージ** > **SDカードのマウント解除**の順にタップします。
- 2 慎重にmicroSDカードをスロットから引き出します。

警告: マウント解除せずにmicroSDカードを取り外すと、カードやタブレットが損傷したり、保存されたデータが失われる可能性があります。

microSDカードの初期化

警告: 初期化すると、microSDカード内のファイルがすべて削除されます。

- 1 ホーム画面から、**アプリ**  > **設定**  > **ストレージ**の順にタップします。
- 2 **SDカードのデータを消去**をタップします(2回)。
- 3 ロック解除パターンを設定した場合は、パターンを入力して、**実行する**をタップします。カードが初期化され、使用できるようになります。

注意: microSDカード内にコンテンツがある場合、初期化によってフォルダ構造が変わることがあります。

画面のロックおよびロック解除

タブレットをしばらく使用しないと、バックライトOFFになりロックされます。これは誤操作を防ぐためと、バッテリー消費を抑えるためです。タブレットを使用しないときは、**電源キー**  を押してタブレットをロックしてください。

実行中のアプリが、ロック中も実行し続ける場合があります。不要なバッテリー消費を避けるため、ロックモードに入る前にすべてのアプリを終了させることをお勧めします(例:通話、Webアクセス、データ通信)。

電源キー  を押すと、バックライトが点灯し、ロック解除画面が表示されます。ロック解除画面でスライド操作を行うとロックが解除され、最後に表示していた画面が表示されます。

ホーム画面

タッチスクリーンのヒント

タブレットを操作する方法についてのヒントをご紹介します。

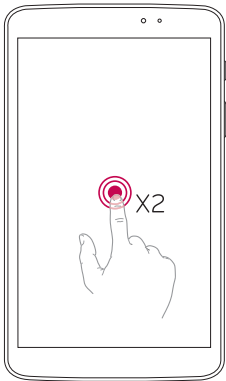

ノックオン

ノックオン機能を使用すると、画面のON/OFFを簡単に切り替えることができます。



- 画面中央をすばやくダブルタップすると、画面をONにします。
- ステータスバー、ホーム画面の何も表示されていない場所、またはロック画面をすばやくダブルタップすると、画面をOFFにします。

メモ:

- この機能は表示設定で無効にできます。
ホーム画面から、**アプリ**  > **設定**  > **ディスプレイ** > **ノックオン**をタップし、チェックボックスをタップします。

スライドウィンドウ

3本指のジェスチャーで、実行中のアプリを最大3つまで保存できます。再表示するためには再起動が必要なアプリもあります。

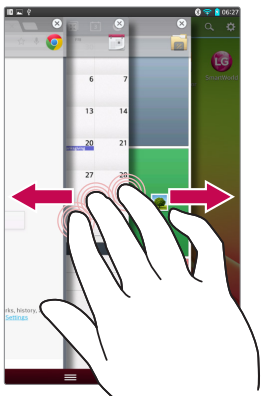

- 1 アプリケーション起動中に画面の3ヶ所をタッチして、左側にスライドさせます。現在の画面が保存され、ホーム画面が表示されます。
- 2 保存したアプリを開くには、画面の3ヶ所をタッチして右側にスライドさせ、開きたいアプリをタップしてください。

ヒント: スライドウィンドウ機能は、画面の3ヶ所のタッチ以外では動作しません。

タップ/タッチ

アイテム、リンク、ショートカットやキーボード上の文字など、画面の1ヶ所を選択するとき、指1本で画面に触れることを指します。

長押し

画面上のアイテムにタッチし続けることを指します。たとえば、連絡先アプリでコンテキストメニューが開くまで、リスト上の連絡先にタッチし続ける操作などで使用します。

ドラッグ

アイテムをタッチしたまま、画面上を移動することを指します。ホーム画面のアイテムの位置を変更するときなどに使用します。

スワイプ/スライド

面の表面を横切るように指をすばやく動かすことを指します。アイテムをドラッグしないように、タッチしてから一時停止しないようにしてください。たとえば、リストスクロール時は画面を上または下にスライドし、別のホーム画面を参照するには左から右(およびその逆)にスワイプしてください。

ダブルタップ

Webページや地図を拡大するには、ダブルタップします。たとえば、Webページのセクションをすばやくダブルタップすると、そのセクションは画面の幅に合わせて調整されます。また、写真を撮影したりマップアプリを使用しているときは、ダブルタップして画像を拡大、縮小できます。単語をダブルタップすると強調表示されます。ダブルタップでノックオン機能を有効にして、タッチスクリーンをON/OFFすることもできます。

ピンチズーム

人差し指と親指でつまんだり広げたりすると、ズームイン/アウト操作を行うことができます。ブラウザ、マップ、または画像表示中などに使用します。

画面の回転

タブレットの向きに合わせて画面表示を変更します。

メモ:

- アイテムを選択するには、そのアイコンの中央をタッチします。
- タッチするときは強く押さないようにしてください。タッチスクリーンは感度が高いため、軽くタッチするだけで反応します。
- 指の先を使ってタッチします。他のキーをタッチしないように注意してください。

ホーム画面

スワイプ/スライド操作で画面を切り替えることができます。ホーム画面は、アプリ、ウィジェット、壁紙などを使用してカスタマイズできます。

メモ: ご利用の地域によって、画面の画像が一部異なることがあります。

ホーム画面では、よく使用するアイコンを画面の下部に設定し、ワンタッチで簡単にアクセスすることができます。



ステータスバー - 時刻、アンテナ感度、バッテリーステータスおよび通知アイコンなど、タブレットのステータス情報を表示します。

アプリケーションのアイコン - アプリケーション/ウィジェット/フォルダなどのアイコンを配置できます。

クイックキー - よく使用する機能を配置することでワンタッチでアクセスできるようになります。

メニューキー - オプションメニューが表示されます。このキーは、オプションメニューが存在する場合のみ使用可能です。

ホームキー - デフォルトのホーム画面に戻ります。長押しすると、最近使用したアプリケーション一覧を表示します。

バックキー - 前の画面に戻ります。また、メニュー、ダイアログおよびキーボードなどのポップアップ項目を閉じます。

ホーム画面のカスタマイズ

ホーム画面は、アプリ/ウィジェット/壁紙を追加してカスタマイズが可能です。お気に入りのアプリやウィジェットを追加すると、タブレットのご利用がさらに便利になります。

ホーム画面にアイテムを追加するには

- 1 ホーム画面の何も無い場所をタッチし続けます。
- 2 **アプリ、ウィジェット**または**壁紙**タブをタップします。
- 3 設定するアイテムを目的の場所までドラッグします。



アイテムをホーム画面から削除するには

削除するアイコンを  までドラッグします。

ヒント: アプリケーションのアイコンを、[アプリ]画面からホーム画面に追加するには、追加するアプリケーションを長押しして、目的の場所にドラッグします。

ヒント: ホーム画面でアイコンの上に別のアイコンをかさねるとフォルダーを作成することができます。フォルダーには、複数のアイコンを追加できます。

最近使用したアプリケーションを表示させるには

- 1 **ホームキー**  を長押しします。最近使用したアプリケーション一覧が表示されます。
- 2 アイコンをタッチすると、そのアプリケーションが開きます。**バックキー**  をタップすると、前の画面に戻ります。

通知

新着メッセージ受信、カレンダーイベントやアラーム、動画のダウンロードなどのイベントなどをステータスバーに表示します。

通知パネルで現在のステータスと保留中の通知を確認することができます。

通知を受け取ると、そのアイコンがステータスバーに表示されます。保留中の通知アイコンは左側に表示され、Wi-Fiやバッテリー残量のようなシステムアイコンは右側に表示されます。

メモ: 利用可能なオプションは、ご利用の地域やサービスプロバイダによって異なります。

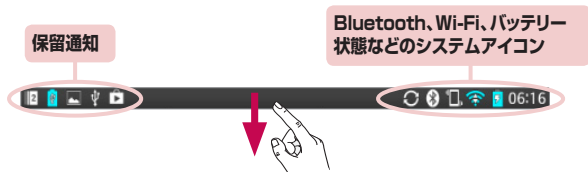

通知パネルを開くには

ステータスバーを下にスワイプすると、通知パネルが表示されます。通知パネル閉じるときは、画面下部のバーを上にもスワイプします。

メモ: クイック設定のアイコンを長押しすると、その機能の設定画面が表示されます。

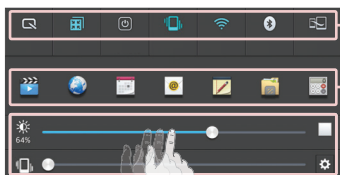

クイック設定バー - 左右にフリックすると、リストがスクロールします。

Qスライドバー - アイコンをタップすると、Qスライド機能が有効になります。

左右にスライドさせて、画面の**明るさ**や**音量**を調整します。

クイック設定

通知パネル上部には、Wi-Fiなどの設定を簡単に切り替えられるクイック設定が配置されています。

クイック設定項目の並べ替え

通知パネルの  にタッチすると、クイック設定メニューが表示され、表示させる項目や順序を変更することが可能です。

Qスライド

通知パネル画面のクイック設定バーの下に、Qスライドアプリ一覧が表示されます。これらのアイコンを使用すると、同じ画面上でマルチタスクを実行することができます。Qスライドアプリは、移動/サイズ変更/透過度の調整が可能な小さなウィンドウで表示されます。

Qスライドアプリの使用

Qスライドアプリ一覧のアイコンをタップすると、そのアプリが前面のウィンドウで起動します。この状態で、他のアプリケーションにアクセスすることが可能です。Qスライドアプリは、同時に2つまで使用できます。

ステータスバー上のインジケータアイコン

画面上部のステータスバーに、カレンダーの予定、デバイスの状態などのインジケータアイコンを表示します。



画面上部に表示されるアイコンは、タブレットのステータスに関する情報を提供します。下の表に表示されているのは、一般的なアイコンの一部です。

アイコン	説明	アイコン	説明
	機内モード		アラームを設定済み
	Wi-Fiネットワークに接続中		SmartShareミュージックの再生中
	ヘッドセット接続中		GPS取得中
	Bluetooth ON		GPSで現在地測位中
	システム警告		データ同期中
	バイブモード		新規Gmail
	充電完了		新しいハングアウトのメッセージ
	充電中		ミュージック再生中

	DLNA ON		USBケーブルでPCに接続しているか、またはUSBテザリングが有効です
	データをダウンロード中		パワーセーブON
	データをアップロード中		スライドウィンドウON

メモ: ステータスバーのアイコンの位置は、機能やサービスに応じて異なる場合があります。

プラグ&ポップ

イヤホンやマウス、キーボードなどのOn-the-Goデバイスを接続する際に、使用するアプリをすばやく選択することができます。

- 1 イヤホンや、マウスやキーボードなどのOTG(On-the-Go)デバイスを接続します。
- 2 アプリケーションパネルが表示されるので、実行するアプリを選択します。

メモ: パネルに表示されるアプリケーションは編集可能です。

▶  >  > **設定**  > **アクセサリ**の順にタップします。

スクリーンショットのキャプチャ

音量(下)キーと**電源キー**を同時に2秒ほど押し続けると、スクリーンショットをキャプチャします。

キャプチャしたイメージは  > **ギャラリー**  > **スクリーンショット**フォルダに保存されます。

ヒント: カメラ/動画画面はキャプチャできません。

Qメモによるスクリーンショットのキャプチャ

キャプチャする画面上でステータスバーを下方方向にドラッグし、Qメモを選択します。

または

音量上/下キーを同時に押し続けます。

キャプチャプラスによるスクリーンショットのキャプチャ







デフォルトのインターネットブラウザで、表示される画面をキャプチャすることができます。

- 1 Webページ閲覧中に、 をタップしてから**キャプチャプラス**をタップします。
- 2 サイズを調整後、**OK**をタップします。選択した範囲がギャラリーに保存されます。

オンスクリーンキーボード

オンスクリーンキーボードを使用して、テキストを入力できます。オンスクリーンキーボードは、テキスト入力が必要な画面で自動的に表示されます。キーボードは、テキストを入力するテキストフィールドをタッチするだけで手動で表示できます。

キーパッドの使用とテキストの入力

-  次に入力する文字が大文字になります。ダブルタップすると、大文字入力固定となります。
-  数字および記号のキーボードに切り替わります。
-  音声入力機能が起動します。長押しすると、手書きキーボードおよび設定のメニューを選択できます。
-  タップすると、スペースが挿入されます。
-  タップすると、改行します。
-  タップすると、前の文字が削除されます。

アクセント付きの文字の入力

オンスクリーンキーボードを使用すると、特殊文字("á"など)を入力できます。"a"のキーなど、目的のキーを長押しして目的の文字が表示されたら、その上に指をスライドさせます。

Googleアカウントのセットアップ

タブレットの電源を始めてONにしたときに、ネットワークに接続後にGoogleアカウントにログインし、Googleサービスの使用法を設定できます。

Googleアカウントのセットアップ方法

- ・初回起動時のセットアップウィザードで登録/ログインします。

または

- ・ホーム画面から、**アプリ**  > **アプリタブ** > **設定**  > **アカウントと同期** > **アカウントを追加** > **Google**の順にタップします。

Googleアカウントを持っている場合は、**既存**をタッチし、Eメールアドレスとパスワードを入力した後、 をタッチします。アカウントを持っていない場合は、**[新規]**をタップして、**新しいGoogleアカウント**を作成するのに必要な情報を入力します。

タブレットにGoogleアカウントを設定すると、Web上のGoogleアカウントと自動的に同期します。

Web上のアプリケーションやサービスの連絡先、Gmailのメッセージ、カレンダーのイベント、およびその他の情報がタブレット上の情報と同期されます（同期される内容は各自の同期設定によって異なります）。

ログイン後は、タブレット上でGmail™を使用したり、Googleのサービスを活用したりすることができます。

ネットワークおよびデバイスへの接続



Wi-Fi

ワイヤレスアクセスポイント(AP)を使用して、高速でインターネットにアクセスできます。

Wi-Fiネットワークへの接続

タブレットでWi-Fiを使用するには、ワイヤレスアクセスポイントまたは「ホットスポット」に接続する必要があります。アクセスポイントの中にはオープンなものがあり、簡単に接続できます。一方、非公開のものや、セキュリティ機能を使用するものもあります。この場合は、こうしたポイントに接続できるようタブレットを構成する必要があります。バッテリーを長持ちさせるために、使用していないときはWi-FiをOFFにしてください。

Wi-FiをONにしてWi-Fiネットワークに接続するには

- 1 ホーム画面から、**アプリ**  > **アプリタブ** > **設定**  > 無線ネットワークの**Wi-Fi**の順にタップします。
- 2  をタップしてONにし、利用可能なWi-Fiネットワークのスキャンを開始します。
- 3 **検索**をタップして、利用可能なWi-Fiネットワークのリストを参照します。
 - セキュリティ保護されたネットワークにはロックアイコンが付いています。
- 4 ネットワークをタッチして接続します。
 - ネットワークがセキュリティ保護されている場合は、パスワードやその他の認証情報の入力を求めるダイアログが表示されます(詳しくはネットワーク管理者にお問い合わせください)。
- 5 ステータスバーに、Wi-Fiの状態を示すアイコンが表示されます。

Bluetooth



Bluetoothを使用してデータを送信できます。他の多くの携帯電話のようなBluetoothメニューからではなく、対応するアプリケーションを実行して送信します。

メモ:

- LGは、Bluetoothワイヤレス機能を使用して送受信されるデータの損失、傍受、誤使用に関する責任を負いません。
- 適切にセキュリティ保護された信頼できるデバイスとの間でのみデータの共有や受信を行ってください。デバイスの間に障害物があると、操作可能な距離が短くなることがあります。
- 一部のデバイス、特にBluetooth SIGによってテストまたは認定されていないデバイスは、お使いのデバイスと互換性がない場合があります。

BluetoothをONにしてBluetoothデバイスとペアリングするには

Bluetoothデバイスと接続する前に、そのデバイスとペアリングをしておく必要があります。

- 1 ホーム画面から、**アプリ**  > **アプリタブ** > **設定**  > 無線ネットワークの**Bluetooth**の順にタップします。
- 2  をタップして、BluetoothをONにします。他のデバイスでお使いのタブレットを検出可能にするオプションが表示されます。**デバイスの検索**をタップして通信範囲内にあるデバイスを表示します。
- 3 ペアリングするデバイスをリストから選択します。
ペアリングが正常に終了すると、タブレットがペアリングしたデバイスに接続されます。

メモ: ご使用のタブレットは、ハンズフリープロフィールをサポートしていませんので、BluetoothヘッドセットやBluetooth対応デバイスなど、一部アクセサリのコール機能は使用できません。

Bluetoothワイヤレス機能を使用したデータの送信

1 アイテムを開いてタップします .

または

アイテムにタッチして、**共有**を選択します。

または

アイテムを開いて**Menuキー**  > **共有**をタップします。

2 **Bluetooth**をタップして、Bluetoothを介して共有します。

メモ: オプションの選択方法は、データの種類によって異なることがあります。

3 Bluetooth対応デバイスを検索してペアリングします。

Bluetoothワイヤレス機能を使用したデータの受信

1 ホーム画面から、**アプリ**  > **アプリタブ** > **設定**  > **Bluetooth**の順にタップします。

2  をタップしてBluetoothをONにし、画面上部のチェックボックスをONにして、他のデバイスを表示します。

メモ: ご使用のデバイスが表示される時間を選択するには、**メニューキー**  > **検出可能時間のタイムアウト**の順にタップします。

3 デバイスをペアリングし、ファイルを承諾するためのBluetooth認証リクエストを受信したら、**承諾**をタップします。

SmartShare

ギャラリー、音楽、ビデオ、およびPolaris Officeで、SmartShare機能をお楽しみいただけます。

お使いのタブレットから他のデバイスにコンテンツを送信する

- 1 再生またはビームするコンテンツ上で、をタップします。
- 2 ダイアログボックスの**再生**または**ビーム**をタップします。
 - **再生**: コンテンツをテレビ、Bluetoothスピーカーなどでストリーミングすることができます。
 - **ビーム**: Bluetoothデバイス、またはSmartShare Beam対応のLGスマートフォン/タブレットにコンテンツを送信します。

*SmartShare Beamを使用すると、マルチメディアコンテンツをWi-FiDirectですばやく転送できます。
- 3 再生または受信する、リスト上のデバイスをタップします。
 - デバイスがリストにない場合は、デバイスでWi-Fi、Wi-Fi Direct、またはBluetooth接続がONになっていることを確認します。次に、**再スキャン**をタップします。
- 4 **送信**をタップします。

ご使用のタブレットで、コンピュータやモバイルデバイスなど、近くのデバイスにあるコンテンツを楽しむには

- 1 近くのデバイスをタブレットに接続するには、[周辺デバイス]をタップします。

<ギャラリー>

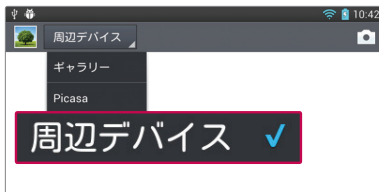

- タブレットと周辺デバイスが同じWi-Fiネットワークに接続していることを確認します。
- 周辺デバイスのDLNA機能がONになっていることを確認します。

2 デバイスをタップして接続します。

リスト中にデバイスがない場合は、**周辺デバイスの検索**をタップします。接続すると、周辺デバイスのコンテンツをタブレットで楽しむことができます。

USBケーブルでのPC接続

USB接続モードで、USBケーブルを使用してデバイスをPCに接続する方法を説明します。

ストレージモードを使用した音楽、写真、動画の転送

- 1 USBケーブルを使用してタブレットをPCに接続します。
- 2 PCにLG Android Platform Driverがインストールされていない場合は、手動で設定を変更する必要があります。**システム設定 > PC接続 > USB接続方法の選択**を選択してから、**MTP**を選択します。
- 3 これで、PCで大容量ストレージの内容を確認して、ファイルを転送できるようになりました。

Windows Media Playerとの同期

Windows Media PlayerがPCにインストールされていることを確認します。

- 1 USBケーブルを使用して、Windows Media PlayerがインストールされているPCにタブレットを接続します。
 - 2 **MTP**オプションを選択します。接続されると、PCにポップアップウィンドウが表示されます。
 - 3 Windows Media Playerを開いて音楽ファイルを同期します。
 - 4 ポップアップウィンドウで自分のデバイスの名前を編集または入力します(必要な場合)。
 - 5 目的の音楽ファイルを選択して同期リストにドラッグします。
 - 6 同期を開始します。
- Windows Media Playerと同期するためには、次の要件を満たす必要があります。

項目	要件
OS	Microsoft Windows XP SP2、Vistaまたはそれ以降
Window Media Playerのバージョン	Windows Media Player 10以降

- Windows Media Playerのバージョンが10より古い場合、10以降のバージョンをインストールしてください。





連絡先

タブレットに連絡先を追加して、Googleアカウントや連絡先の同期に対応しているその他のアカウントと同期させることができます。

連絡先の検索

- 1 ホーム画面で**連絡先**  をタップします。
- 2 **連絡先の検索**ボックスをタップし、検索する名前を入力します。画面の右側の文字をタップすると、その文字から始まる名前にアクセスすることもできます。



新しい連絡先の追加

- 1 ホーム画面で**連絡先**  をタップします。
- 2  をタップします。目的のアカウントを選択します(該当する場合)。
- 3 新しい連絡先に写真を追加する場合は、 をタップします。**写真を撮る**を選択してカメラで写真を撮影するか、**ギャラリーから選択**を選択して画像を選択します。
- 4  をタップして、追加情報を入力します。
- 5 連絡先の詳細を入力します。
- 6 **保存**をタップして内容を保存します。

お気に入りの連絡先

よく電話をかける連絡先は、お気に入りに分類できます。

お気に入りへの連絡先の追加

- 1 ホーム画面で**連絡先**  をタップします。
- 2 連絡先をタップして詳細を表示します。
- 3 連絡先の右側にある星  をタップします。星の色が変わり、お気に入りに追加されます。

お気に入りリストからの連絡先の削除

- 1 ホーム画面で**連絡先**  をタップします。
- 2 **お気に入り**タブをタップします。
- 3 連絡先をタップして詳細を表示します。
- 4 ホーム画面で[連絡先]をタップします。
- 5 上記で再修正をお願いします。

グループの作成

- 1 ホーム画面から、**連絡先**  をタップして連絡先を開きます。
- 2 **グループ**タブをタッチしてから  をタッチします。
- 3 **保存**をタッチして、グループを保存します。

メモ: グループを削除しても、そのグループに割り当てられた連絡先は削除されません。

Eメール

Eメールアプリケーションを使用して、Gmailなどのサービスから受信したEメールを読むことができます。EメールアプリケーションはPOP3、IMAP、およびExchangeをサポートします。



必要なアカウント設定は、サービスプロバイダまたはシステム管理者から入手してください。

Eメールアカウントの管理

Eメールアプリケーションを初めて起動すると、セットアップウィザードが起動します。

初期設定後、受信ボックスの内容が表示されます。複数のアカウントを追加した場合、アカウントを切り替えることができます。

Eメールアカウントを追加するには

• **Eメールアプリケーションを開き、メニューキー  > 設定 >  の順にタップします。**

Eメールアカウント設定の変更するには

Eメールアプリケーションを開き、メニューキー  > 設定 > 一般設定の順にタップします。

Eメールアカウントを削除するには





• **Eメールアプリケーションを開き、メニューキー  > 設定 > メニューキー > アカウントの削除 > 削除するアカウントをタップ > 削除 > はいを選択します。**

アカウントフォルダの操作

Eメールアプリケーションを開き、**メニューキー**  をタップして**フォルダー**を選択します。各アカウントには、[受信トレイ]、[送信トレイ]、[送信済み]、および[下書き]フォルダがあります。アカウントのサービスプロバイダによっては、その他のフォルダがある場合もあります。

Eメールの作成と送信

メッセージの作成と送信の方法

- 1 新規作成**  をタップします。
- 2** 送信するアドレスを入力します。テキストを入力すると、連絡先で一致するアドレスが表示されます。アドレスが複数ある場合は、セミコロンで区切ります。
- 3** **メニューキー**  をタップするとCc/Bccを追加でき、**添付**  をタップするとファイルを添付できます。
- 4** 件名とメッセージを入力します。
- 5 送信**  をタップするとメッセージが送信されます。
ネットワークと接続していない場合、作成したメッセージはネットワークに接続されるまで[送信トレイ]フォルダに格納されます。保留中のメッセージがある場合、[送信トレイ]が[アカウント]画面に表示されます。

ヒント: [受信トレイ]に新しいEメールが届くと、音またはバイブレーションで通知されます。[Eメール通知]をタップすると通知の受信を中止します。

カメラ

カメラ アプリケーションを開くには、ホーム画面の**カメラ**  をタップします。



ビューファインダの画面構成











- 1 **カメラの切り替え** - 背面レンズと前面レンズを切り替えます。
- 2 **撮影モード** - 撮影方法を選択します。
- 3 **設定** - 設定メニューを開きます。次のページの**詳細設定**を参照してください。
- 4 **カメラモード** - 静止画モードと動画モードを切り替えます。
- 5 **シャッターボタン**
- 6 **ギャラリー** - 最後に撮影した写真を表示します。





メモ: 撮影前に、カメラのレンズが汚れていないか確認してください。

詳細設定

ビューファインダで  をタップすると、詳細オプションが表示されます。オプション選択後は**戻るキー**  をタップします。

	ボイスシャッターの設定を行います。
	画面の明るさを設定します。
	フォーカスの設定を行います。
	写真の解像度を設定します。高い解像度を選択すると、ファイルサイズが大きくなります。
	ISO(カメラの光センサー)感度を設定します。
	状況に合わせた色のバランスを設定します。
	画像の色調を設定します。
	シャッターボタンを押してから撮影されるまでの時間を設定します。
	位置情報の記録ON/OFFを設定します。ジオタグをサポートするブログにタグ付きの写真をアップロードすると、写真を地図上に表示して閲覧できます。

メモ: この機能は、GPSが有効な場合にのみ利用できます。

	シャッター音を設定します。
	音量キーに割り当てる機能を設定します。
	撮影したデータの保存先を設定します。
	ヘルプガイドを開き、機能の操作法を参照します。
	カメラの設定をすべてデフォルトに戻します。

ヒント:





- カメラを終了すると、ホワイトバランス、色調調整、タイマー、撮影モードなど一部の設定がデフォルトに戻されます。撮影前にこれらの設定を確認してください。
- 設定メニューはビューファインダ上に表示されます。色調や画質などを変更すると、[設定]メニューの背後に変更後の画像プレビューが表示されます。

写真を撮影する

- 1 **カメラ**アプリケーションを起動します。
- 2 タブレットを水平に持って被写体にレンズを向けます。
- 3 フォーカスボックスがビューファインダの中央に表示されます。
- 4 カメラの焦点が被写体に合うと、フォーカスボックスが緑色になります。画面
上の任意の場所をタップして、その点にフォーカスすることもできます。
- 5  をタッチして写真を撮ります。

写真の撮影後

■ にタッチすると、最後に撮影した写真を表示します。

	SmartShare機能を使用して写真を共有します。
	続けて別の写真を撮影します。
	他の人に写真を送信したり、SNSを介して写真を共有したりできます。
	写真を削除します。

ヒント: SNSアカウントがタブレットに設定されている場合、SNSコミュニティで写真を共有できます。

メニューキー  をタッチすると、詳細オプションが表示されます。

画像を設定 - 写真を連絡先の写真やホーム画面の壁紙、またはロック画面の背景に設定します。

移動 - 写真を他の場所に移動します。

コピー - 選択した写真をコピーして、他のアルバムに保存します。





クリップボードにコピー - 写真をコピーしてクリップボードに保管します。

リネーム - 選択した写真の名前を編集します。

左に回転する/右に回転する - 写真を左/右に回転します。

トリミング - 写真のトリミングを実行します。画面上で指を動かし、範囲を選択します。

編集 - 写真を編集します。

	明るさに関する効果を適用します。
	芸術的なエフェクトを適用します。
	色に関する効果を適用します。
	その他の処理を適用します。

スライドショー - フォルダ内にある写真をスライド表示します。

位置情報の追加 - 写真に位置情報を追加します。

ファイル情報 - ファイルの詳細情報を表示します。

保存した写真の表示

カメラでは、画面下部の写真のプレビューをタップするとギャラリーが表示され、保存した写真を表示します。

- 他の写真を表示するには、左右にスクロールします。
- 写真を拡大/縮小するには、画面をダブルタップするか、ピンチ操作を行ってください。

ビデオカメラ

ビューファインダの画面構成

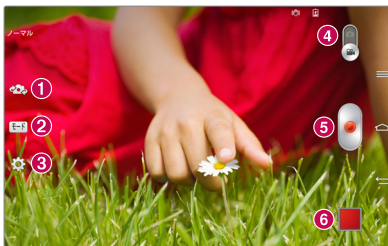











- 1 カメラの切り替え** - 背面カメラ前面カメラを切り替えます。
- 2 撮影モード** - 撮影方法を選択します。
- 3 設定** - 設定メニューを開きます。次のページの**詳細設定**を参照してください。
- 4 カメラモード** - 静止画モードと動画モードを切り替えます。
- 5 録画** - タッチすると録画を開始します。
- 6 ギャラリー** - 最後に録画した動画を表示します。

ヒント: 録画中、ピンチ操作でズーム機能を使用できます。



メモ: 動画を録画しているときは、マイクが覆われていないことを確認してください。

詳細設定

ビューファインダで  をタップすると、詳細オプションが表示されます。

	録画する動画のサイズ(ピクセルで)を設定します。
	画面の明るさを設定します。
	撮影中の手ブレ防止機能を設定します。
	状況に合わせた色のバランスを設定します。
	動画の色調を設定します。
	位置情報の記録ON/OFFを設定します。
	音量キーに割り当てる機能を設定します。
	撮影したデータの保存先を設定します。
	ヘルプガイドを開き、機能の操作法を参照します。
	カメラの設定をすべてデフォルトに戻します。

動画を撮影する

- 1 **カメラ**アプリケーションを起動し、**カメラモード**アイコンをタッチします。
- 2 ビデオカメラのビューファインダが画面に表示されます。
- 3 タブレットを持って、被写体にレンズを向けます。
- 4  をタッチして、撮影を開始します。
- 5 撮影中は録画時間が画面に表示されます。
- 6 録画を停止するには、 をタッチします。

動画の撮影後

■ をタッチすると、最後に撮影した動画が表示されます。



SmartShare機能を使用して動画を共有します。



新しい動画の撮影を開始します。



他の人に動画を送信したり、SNSを介して共有したりします。



撮影した動画を削除します。

保存した動画の視聴

- 1 ビューファインダで、画面下部のプレビューアイコンをタッチします。
- 2 ギャラリーが起動します。
- 3 動画をタップすると再生を開始します。

ライブズーム

動画再生中にピンチ操作を行うと、動画を再生しながらその場所を拡大/縮小することができます。

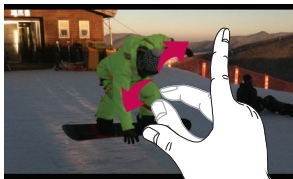

メモ:

- 動画再生中に画面を上または下にスライドすると、画面の明るさを調整できます。
- 動画再生中に画面を左または右にスライドすると、巻き戻しまたは早送りします。

メモ: タッチするときは強く押さないようにしてください。タッチスクリーンは感度が高いため、軽くタッチするだけで反応します。

動画再生時の音量調整

再生中に動画の音量を調整するには、タブレットの右側にある音量キーを使用します。

マルチメディア

ギャラリー

画像や動画などのマルチメディアファイルを表示するには、このアプリケーションを使用します。

1 ホーム画面から、**アプリ**  > **アプリタブ** > **ギャラリー**  の順にタップします。

画像と動画ファイルを管理、共有することができます。

メモ:

- インストールされているソフトウェアによっては、サポートされていないファイルフォーマットがあります。
- エンコードの種類によっては正しく再生されないファイルがある場合があります。

画像の表示

ギャラリーを起動すると、利用可能なフォルダーが表示されます。Eメールなどのアプリケーションが画像を保存するときは、ダウンロードフォルダーが自動的に作成されます。同様に、スクリーンショットをキャプチャすると、スクリーンショットフォルダが自動的に作成されます。

フォルダ内では、画像は作成日順に表示されます。画像を選択すると、全画面で表示します。画像表示中に右または左にスワイプ/フリックすると、次または前の画像を表示します。

ズーム インとズーム アウト

ズームイン(拡大)またはズームアウト(縮小)は、以下の方法で行います。

- 任意の場所をダブルタップするとズームインします。もう一度ダブルタップすると、全画面表示に戻ります。
- 任意の場所でピンチアウトするとズームインします。ピンチインでズームアウトします。

動画の再生



プレビュー画面にて、動画ファイルには  アイコンが表示されます。動画ファイルを選択して、 をタップすると再生を開始します。

写真と動画のオプション

写真や動画の表示中に**メニューキー**  をタップすると、オプションが表示されます。

画像と動画の削除

次のいずれかを実行します。

- フォルダ内で  をタップし、削除する写真/動画を選択後、**削除**をタップします。
- 写真/動画の表示中に  をタップします。

壁紙として設定

写真の表示中に、**メニューキー**  > **画像を設定**をタッチし、**壁紙**または**ロック画面の背景**を選択します。

メモ:

- デバイスのソフトウェアによっては、サポートされていないファイル形式があります。
- ファイルサイズが使用可能なメモリ量を超えている場合、ファイルを開くとエラーが発生することがあります。

動画

ビデオプレイヤーを使用して、動画を再生できます。

動画の再生

- 1 ホーム画面で**アプリ**  > **アプリタブ** > **動画**  をタップします。
- 2 再生する動画を選択します。



一時停止します。



再生を再開します。



10秒早送りします。



10秒巻き戻します。



音量を調節します。



画面の比率を変更します。



再生中の動画をQスライドで表示します。



SmartShare機能を介して動画を共有します。



タッチスクリーンをロックします。

動画再生中に音量を変更するときは、右側にある音量キーを押します。
リスト中の動画を長押しすると、**共有**、**削除**、**トリム**および**ファイル情報**のオプションが表示されます。

音楽

音楽プレイヤーで音楽データの再生が可能です。音楽プレイヤーを使用するには、ホーム画面から**アプリ**  > **アプリタブ** > **音楽**の順にタップします。

タブレットへの音楽ファイルの追加

以下の方法で音楽ファイルをタブレットに転送できます。













- メディア同期(MTP)による転送
- Webからダウンロード
- タブレットをコンピュータと同期
- Bluetoothによるファイル受信

メディア同期(MTP)による転送

- 1 USBケーブルを使用して、タブレットをPCに接続します。
- 2 **メディア同期(MTP)**を選択します。PC側で、タブレットが新しいドライブとして認識されます。ドライブをクリックして、PCからこのドライブにファイルをコピーします。
- 3 ファイルの転送が終わったらステータスバーを下にスワイプして**USB接続** > **充電**をタッチします。これでタブレットを安全に取り外すことができますようになります。

曲の再生

- 1 ホーム画面で、**アプリ**  > **アプリタブ** > **音楽**の順にタップします。
- 2 **曲**タブをタッチします。
- 3 再生する曲を選択します。

	YouTubeでファイルを検索します。
	SmartShare機能で音楽を共有します。
	シャッフルモードを設定します。
	繰り返しモードを設定します。
	音量を操作します。
	一時停止します。
	再生を再開します。
	次のトラックへジャンプします。
	曲の初めに戻ります。2回タッチすると前の曲に戻ります。
	再生中の曲をお気に入りに設定します。
	現在のプレイリストを表示します。
	オーディオ効果を設定できます。

音楽再生中に音量を変更するときには、右側にある音量キーを押します。

リスト中の曲を長押しすると、**再生**、**プレイリストに追加**、**共有**、**削除**、**詳細情報**、および**検索**のオプションが表示されます。

メモ:

- デバイスのソフトウェアによっては、サポートされていないファイル形式があります。
- ファイルサイズが使用可能なメモリ量を超えている場合、ファイルを開くとエラーが発生することがあります。

メモ:音楽ファイルの著作権は、国際条約と各国の著作権法によって保護されていることがあります。

したがって、音楽の再生またはコピーの際に、許可やライセンスの取得が必要になる場合があります。

一部の国では、著作権がある作品の個人的なコピーが国内法により禁止されています。このような作品の利用に関しては、ファイルをダウンロードまたはコピーする前に、関係各国の法律を確認するようにしてください。

ツール

Qペア

タブレットと携帯電話をQペアで接続することで、着信、メッセージ、およびSNSの通知を同期することができます。



- 1 タブレットの**Qペア**  を選択して**初期設定** > **開始**をタップしたら、次にスマートフォン側で同じ手順を実行します。

ヒント: スマートフォンにQペアがインストールされていない場合は、Google Playストアで[Qペア]を検索してインストールしてください。

メモ: QペアはAndroid 4.1以降がインストールされているスマートフォンで機能します。モデルによっては機能の一部が制限されることがあります。

- 2 Bluetooth接続が自動的にONになります。

Qペアの機能

コールアラーム - スマートフォンに着信があると、タブレットに通知を送信します。通知には発信側の番号が表示され、着信を拒否することができます。

SNS通知 - スマートフォンでSNS通知を受信すると、タブレットのステータスバーに表示します。

メモ: この機能を有効にするには、スマートフォン側で**設定** > **ユーザー補助** > **QペアのSNS通知**をONにします。このオプションを設定すると、スマートフォンにSNS通知が届いたことをタブレットに通知します。

Qメモの送信 - 描画したQメモをタブレットのギャラリーに保存し、スマートフォンのギャラリーと同期します。

最近使用したアプリのステッカー - 電源を入れると、スマートフォンに最近使用したアプリのステッカーが表示され、タブレットで同じアプリを使用できます。タブレットで使用したアプリのステッカーをスマートフォンで確認することもできます。

Qスライド

画面上に複数のアプリを表示させることで、マルチタスクを簡単に実現します。Qスライドウィンドウは、[通知パネル]またはQスライド機能に対応しているアプリケーションから使用することができます。

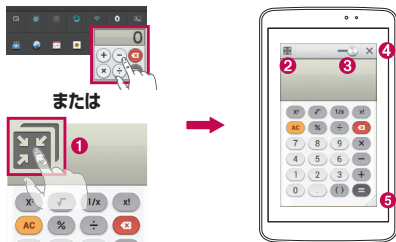

①		Qスライド表示に切り替えます
②		Qスライドを終了し、通常表示に戻ります
③		透過度を調整します
④		Qスライドを終了します
⑤		表示サイズを調整します

メモ: Qスライドアプリは、同時に2つまで使用できます。Qスライド対応アプリは、動画、インターネット、メモ、カレンダー、電卓、Eメール、ファイルマネージャーなどです。

1 **[通知パネル]**を開き、Qスライドアプリ一覧からアプリをタップします。

または

Qスライド対応のアプリケーション使用中に、 をタップします。

2 をスライドして、透過度を調整します。Qスライドのタイトルバーをドラッグすると、移動させることができます。

Qメモ

画面をキャプチャし、その上に自由にメモを書き加えることができます。作成したメモはご家族や友人と共有できます。

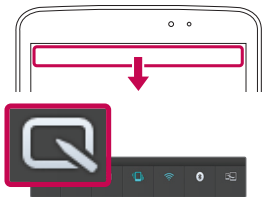

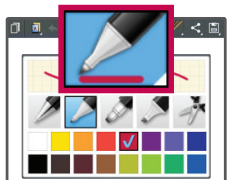

- 1 Qメモを使用するには、ステータスバーを下にスライドして  にタッチします。

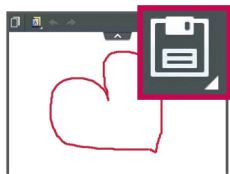

- 2 ペンの種類、カラー、および消しゴムを選択して、メモを作成します。









- 3  を選択するとメモを保存します。
戻るキー  をタップするとQメモを終了します。

メモ: Qメモは指先で書いてください。爪を使うと画面を傷つける場合があります。

Qメモのオプション

Qメモ使用時の[クイックメニュー]オプションを説明します。

	画面のメモを維持した状態で、タブレットの操作を行います。
	メモ画面の背景を選択します。
	直前の状態に戻す(アンドゥ)、再実行(リドゥ)を行います。
	ペンの種類とカラーを選択します。
	作成したメモを消去します。
	作成したメモを共有します。
	ノートブック または ギャラリー にメモを保存します。

保存したQメモの表示

ホーム画面から、**アプリ**  > **ノートブック**または**ギャラリー**  の順にタップし、[Qメモ]を選択します。

Qリモート

タブレットをTV、DVD、Blu-rayなどを操作するリモコンとしてお使いいただけます。

メモ: 一部のデバイスや地域によっては使用できない場合があります。

Qリモートのセットアップ



- 1 ホーム画面から、**アプリ**  > **Qリモート**  の順にタップします。
- 2  リビングルーム からグループ名を選択し、**+** にタッチして機器を追加します。



- 3 機器の種類とメーカーを選択後、指示に従って機器を設定します。

メモ: Qリモートは、通常のリモコンと同様に赤外線(IR)信号で機能します。Qリモート機能を使用する場合は、タブレット上部の赤外線センサーを覆わないよう注意してください。モデルや製造元によってはQリモートがサポートされない場合があります。

Qリモートを使用する

- 1 ホーム画面から、**アプリ**  > **Qリモート**  の順にタップして、Qリモートバーを開きます。
- 2 使用するリモコンをタップします。
- 3 表示されたリモコンのボタンをタップして操作します。

メモ: TVリモコンを追加時は、適切なリモコンを構成するために[入力]ボタンを使用することができます。TVの入力ボタンを構成を変更することができます。Qリモート上の[入力]ボタンを数回タップすると設定のリセットが可能です(TVに接続された機器の数によって異なります)。

Qリモートのオプション

フロントタッチボタンの**メニューキー**  をタップすると、オプションメニューにアクセスします。

メモ: バックグラウンドで音楽を再生中にQリモートボタンを押すと、1秒間、無音(ミュート)になります。

Q翻訳

タブレットのカメラを翻訳したい外国語の文章に向けてただでリアルタイムで翻訳されます。追加の辞書はGoogle Play ストアから購入できます。

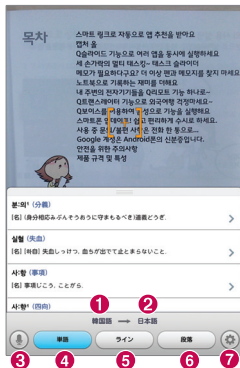

- 1 元の言語
- 2 翻訳する言語
- 3 音声モードへの切り替え
- 4 単語の翻訳
- 5 文の翻訳
- 6 段落の翻訳
- 7 元の言語と翻訳する言語を設定します

1 > **アプリタブ** > **辞書** > の順にタップします。

2 **単語**、**行**または**段落**にタッチします。

3 翻訳する言語を選択します。

4 翻訳したい対象にカメラを数秒間向けたままにします。

メモ: 無料で提供される辞書には限りがあります。追加の辞書は購入する必要があります。

メモ: 翻訳対象の文字の大きさ、フォント、色、明るさ、角度によって、認識率が異なる場合があります。

複数ユーザー

タブレットに新しいユーザーを追加することができます。独自のストレージスペース、独自のアプリ更新の権限を持たせることができます。

メモ:



- 新しいユーザーを追加できるのは、**所有者**としてログインしているときに限ります。
- ユーザーごとに独自のコンテンツやデータを設定して使用できます。ただし、(ホーム画面の設定、サウンド設定など)他のユーザーの設定は変更できません。
- バッテリー、メモリ、データ使用量などは他のユーザーと共有します。
- microSDカード関連のメニューを使用できるのは、タブレットの所有者に限ります。
- 言語設定はすべてのユーザーに適用されます。
- アラームは設定したユーザーに関係なく、設定した時間に鳴ります。
- メッセージ、カレンダースケジュールなどのイベントは、該当するユーザーにのみ通知されます。
- ユーザーがモバイルプリントを使用してドキュメントの印刷を開始した際、ユーザーが切り替わっても印刷ジョブは続行します。
- データ転送やダウンロード、マルチメディアの再生、および通信サービスは、ユーザーが変わると停止します。

新しいユーザーを追加する

- 1 ホーム画面から、**アプリ** > **設定** > **ユーザー** > **ユーザーの追加**の順にタップします。
- 2 セットアップウィザードを開始します。
 - 新しいユーザーとしてタブレットに最初にログインするときは、セットアップウィザードに従う必要があります。
- 3 タブレットにログインしたとき、ユーザー名を選択できるようになります。

アラーム







アラームの設定

- 1 ホーム画面から、**アプリ**  > **アプリタブ** > **アラーム/時計**  >  の順にタップします。
- 2 アラームを鳴らす時間を設定します。
- 3 **繰り返し**、**スヌーズ間隔**、**バイブレート**、**アラーム音**、**アラーム音量**、**アプリ自動起動**、**パズルロック**および**メモ**を設定します。
- 4 **保存**をタッチします。



メモ: アラーム リスト画面でアラーム設定を変更するには、**Menuキー**  にタッチして、**設定**を設定します。

電卓

電卓を使用する



- 1 ホーム画面から、**アプリ**  > **アプリタブ** > **電卓**  の順にタップします。
- 2 数字を入力します。
- 3 単純な計算では、実行する機能にタッチしてから(、、 または )  にタッチします。

メモ:

- 複雑な計算では、**Menuキー**  にタッチして、**関数電卓** を選択してから、目的の機能を選択します。
- 計算履歴を表示するには、**Menuキー**  > **計算履歴** の順にタップします。

カレンダー

カレンダーへ予定を追加する

- 1 ホーム画面から、**アプリ**  > **アプリタブ** > **カレンダー** の順にタップします。
- 2 左上のボタンをタップすると、カレンダー ビューが変更できます日、週、月、年、予定リスト。
- 3 イベントを追加する日をタップし、 をタップします。
- 4 **イベント名** フィールドをタッチして、イベント名を入力します。
- 5 **場所** フィールドをタッチして、場所を入力します。日付を確認して、イベントの開始時刻と終了時刻を入力します。
- 6 イベントにメモを追加する場合は、**内容** フィールドにタッチして、詳細を記入します。

7 アラームを繰り返す場合は、**繰り返し**を設定し、必要に応じて**通知**を設定します。

8 **保存**をタッチします。







ファイルマネージャー

内部/外部ストレージにあるファイルを管理できます。

ファイルマネージャーを開く

・ホーム画面から、**アプリ**  > **ファイルマネージャー**の順にタップします。

ファイルマネージャーのオプション

- ・: Qスライドを実行します。
- ・: ファイルを検索します。
- ・: 新しいフォルダを作成します。
- ・: ファイルおよびフォルダを他のフォルダに移動します。
- ・: 複数のファイルをコピーします。
- ・: ファイルとフォルダを削除します。





メニューキー  にタップすると、以下のオプションにアクセスできます。

- ・**並び替え**: ファイルとフォルダを、フォルダ名、サイズ、日付および種類順でソートします。
- ・**表示形式**: 表示モードを一覧またはグリッドで切り替えます。
- ・**コピー**: ファイルとフォルダをコピーし、他の場所に貼り付けます。
- ・**共有**: 他の人とファイルとフォルダを共有します。
- ・**Zip圧縮**: ファイルとフォルダを.zipファイルに圧縮します。
- ・**隠しファイルを表示する**: 隠しファイルを表示または非表示にします。
- ・**終了する**: アプリケーションを終了します。

ボイスレコーダー

音声メモやオーディオファイルを録音できます。

録音する

- 1 ホーム画面から、**アプリ**  > **アプリタブ** > **ボイスレコーダー**の順にタップします。
- 2 録音を開始するには、 をタッチします。
- 3 録音を停止するには、 をタッチします。
- 4  にタッチすると、録音を聞くことができます。

メモ:  にタッチすると、録音リストにアクセスできます。保存した録音を聞くことができます。録音可能時間は、実際の録音時間と異なる場合があります。

音声録音データの送信

- 1  にタッチして録音データを送信できます。
- 2 利用可能な共有方法から選択します。

タスクマネージャー

アプリケーションを管理できます。実行中のアプリケーションの数の確認や、特定のアプリケーションを終了することができます。



タスクマネージャーのオプション

- **停止**をタッチすると、個々のアプリが停止します。
- **すべて停止**をタップすると、現在実行中のアプリがすべて停止します。
- **メニューキー**  をタップすると、ヘルプ、並び替え、および設定にアクセスできます。



POLARIS Office 5

POLARIS Office 5は業務用のモバイルオフィスソリューションです。Word、ExcelおよびPowerPointファイルなどのオフィス文書を見ることができま

新しいドキュメントの作成法

- 1 ホーム画面から、**アプリ**  > **アプリタブ** > **POLARIS Office 5**  の順にタップします。
- 2 ご使用のEメール アドレスを登録ページに登録します。

メモ: スキップをタップすると、登録情報を省略できます。

- 3  をタップすると、新しいドキュメントを開始します。
- 4 ドロップダウン リストからドキュメントの種類をタップし、テンプレートを選択します。
- 5 画面上部のツールとオンスクリーンのキーボードを使用して、ドキュメントにコンテンツを入力します。
- 6 ドキュメントの作業が終了したら、 (画面の左上隅)をタップしてから、**保存** をタップし、ドキュメント名を入力します。

ご使用のデバイスでドキュメントを参照、編集する方法

モバイル デバイスで、Microsoft OfficeドキュメントやAdobe PDFなど、さまざまな種類のファイルを簡単に表示、編集できるようになりました。

画面上部のオフィス ドキュメント タブをタップして、ご使用のタブレットにあるドキュメントを検索します。

表示または編集するドキュメントをタップします。

POLARIS Office 5でドキュメントを表示した場合、オブジェクトとレイアウトは元のドキュメントと同様になります。

編集するには、 をタップします。

Google+

このアプリケーションを使用すると、Googleのソーシャルネットワークサービスを通じて人々とつながり続けることができます。

ホーム画面から、**アプリ**  > **アプリ]タブ** > **Google+**  の順にタップします。

メモ: 地域やサービス プロバイダによっては、このアプリケーションは利用できない場合があります。

音声検索

このアプリケーションを使用すると、音声でWebページを検索できます。

- 1 ホーム画面から、**アプリ**  > **アプリ]タブ** > **音声検索**の順にタップします。
- 2 画面に**お話しください**が表示されたら、キーワードかフレーズを話します。表示されたキーワード候補の1つを選択します。

メモ: 地域やサービス プロバイダによっては、このアプリケーションは利用できない場合があります。

ダウンロード

このアプリケーションを使用すると、これまでどのようなファイルがダウンロードされたかを見ることができます。









ホーム画面から、**アプリ**  > **アプリ]タブ** > **ダウンロード**の順にタップします。

インターネット

インターネットにアクセスしてWebを閲覧することができます。ゲーム、音楽、ニュース、スポーツ、エンターテインメントなどの世界を楽しむことができます。

メモ:これらのサービスに接続してコンテンツをダウンロードすると、追加料金が発生します。ネットワーク プロバイダのデータ通信料を確認してください。

ホーム画面から、**アプリ**  > **アプリタブ** > **インターネット**の順にタップします。

	1ページ戻ります。
	現在のページの後に接続したページに1ページ進みます。 戻るキー  をタッチした場合は逆の動作になります。
	ホームページに移動します。
	新しいウィンドウを追加します。
	ブックマークにアクセスします。
	Qスライドを実行します。
	現在のタブを閉じます。
	現在のページを更新または停止します。

ページを開く

- 新しいページを開くには、ブラウザのツールバー上の  をタップします。
- 他のWebページに移動するには、そのページをタップして表示します。

音声によるWebの検索



Webブラウザのアドレス フィールドをタップして  をタップし、キーワードを話してから、表示されたキーワード候補の1つを選択します。

メモ: 地域やサービス プロバイダによっては、この機能は利用できない場合があります。

ブックマーク



ブックマークされたWebページを開くには、ブラウザのツールバー上の  をタップします。

閲覧履歴

ブラウザのツールバー上の  をタップし、**閲覧履歴** タブを選択します。履歴を消去するには、**メニューキー**  > **すべての履歴を削除** の順にタップします。

Qスライドの使用

この機能を使用すると、現在のアプリケーションを閉じずにインターネットにアクセスできます。

ブラウザにコンテンツを表示しながら  をタップします。ブラウザを開いたまま他のアプリを操作できます。ブラウザをフルスクリーンで表示するには  をタップします。

Chrome

Chromeを使用して、情報を検索したり、Webページを参照したりできます。

ホーム画面から、**アプリ**  > **アプリタブ** > **Chrome**  の順にタップします。

メモ: 地域やサービス プロバイダによっては、このアプリケーションは利用できない場合があります。

Webページの参照

Webアドレスのフィールドをタップしてから、Webアドレスまたは検索条件を入力します。

ページを開く

- 新しいページに移動するには、 をタップします。
- 別のWebページに移動するには、選みたいページをタップします。

音声によるWebの検索

アドレス フィールドをタップして  をタップし、キーワードを話してから、表示されたキーワード候補の1つを選択します。

他のデバイスとの同期

他のデバイス上で開いているタブを表示するには、**メニューキー**  > **その他のデバイス** をタップします。すべてのデバイスで同じGoogleアカウントにログインする必要があります。



ブックマークの追加と参照

ブックマークを追加するには、 をタップします。

ブックマークされたWebページを開くには、**メニューキー**  > **ブックマーク** をタップします。

設定

設定メニューの利用

- 1 ホーム画面から、**アプリ**  > **アプリタブ** > **設定**  の順にタップします。
または
ホーム画面から **メニューキー**  > **システム設定** の順にタップします。
- 2 設定のカテゴリを選択し、オプションを選択します。



無線ネットワーク

Wi-Fi

Wi-Fi - 利用可能なWi-Fiネットワークに接続するためにWi-FiをONにします。

ヒント: MACアドレスの取得方法

MACアドレスフィルタリングを実施しているWi-Fiアクセスポイントに接続するためには、タブレットのMACアドレスをWi-Fiアクセスポイントへの登録が必要な場合があります。

MACアドレスは、次の手順で確認してください。ホーム画面から、**アプリ**  > **設定**  > **Wi-Fi** > **Menuキー**  > **Wi-Fiの詳細設定** > **MACアドレス** の順にタップします。

Bluetooth

Bluetooth機器と接続するには、Bluetooth機能をONにします。

データ使用

データの使用量を表示します。

その他...

ワイヤレス接続を介して他のデバイスとフォルダを共有できます。

機内モード - **機内モード**のチェックボックスをONにします。機内モードを有効にすると、ワイヤレス接続はすべて無効になります。

ワイヤレスストレージ - 同じWi-Fiアクセスポイントに接続しているタブレットとPCの間で、ファイルのコピーや移動ができます。

タブレットに表示されたWebアドレスを、PCのブラウザのアドレスバーに入力します。

Miracast - タブレットの画面と音声をMiracastのドングルまたはTVにワイヤレスでミラーリングします。

SmartShare Beam - SmartShare Beamを使用すると、マルチメディアコンテンツをLGの携帯電話やタブレットから受信できます。

VPN - VPN(仮想専用線)を用いた通信をするための設定を行います。

メモ: VPNを使用する前に、ロック画面のPINまたはパスワードを設定する必要があります。

デバイス

サウンド

サウンドプロフィール - サウンド、バイブレーションのみ、サイレントから選択します。

ボリューム - 通知音、タッチフィードバック、システム、メディアサウンドの音量を調節します。

バイブレーションの強さ - 通知およびタッチフィードバックの振動の強さを設定します。

通知音 - デフォルトの通知音を設定します。

タッチ操作音 - ボタン、アイコンその他の画面上的のアイテムにタッチした時に音が出るようにタブレットを設定できます。

画面ロック時の音 - 画面をロック/ロック解除したとき、音が出るようにタブレットを設定できます。

キー操作バイブレーション - フロントキーや特定のUI操作をした時に振動するように設定できます。

表示

< ホームスクリーン >

テーマ - タブレットの画面テーマを設定します。

壁紙 - ホーム画面で使用する壁紙を設定します。

スクリーン効果 - ホーム画面をスワイプした時の効果を設定します。

ホーム画面のループを許可する - ホーム画面を連続スクロールを設定します。最後のホーム画面をスクロールすると、最初の画面を表示します。

ホーム画面の縦表示固定 - ホーム画面は常に縦表示するかどうか設定します。

設定のバックアップとリストア - アプリ、ウィジェットの構成およびテーマをバックアップし、復旧することができます。

Do you know? - このオプションを有効にすると、ヘルプページの**Do you know?** が追加のホーム画面に表示されます。

ヘルプ - ホーム画面の操作についてのヘルプを表示します。

< 画面のロック >

画面ロックを選択 - タブレットの画面ロックを解除するときの方法を設定します。パターンを設定すると、画面ロックを解除するときのパターンを登録する画面が表示されます。パターンの登録が完了すると、タブレットの電源を入れるときに、画面ロックを解除するためのロック解除パターンを入力する必要があります。

スワイプエフェクト - 画面スワイプ効果オプションを設定します。

天気のアニメーション - チェックボックスをONにすると、天気アプリに登録した都市や現在位置に基づいた天気をアニメーションで表示します。

壁紙 - ロック画面の壁紙を設定します。**ギャラリー**または**壁紙ギャラリー**から選択します。

ショートカット - ロック画面に表示するアプリのショートカットを設定します。

所有者情報 - チェックボックスをONにすると、タブレットの所有者情報をロック画面に表示します。所有者情報は  をタップして設定しません。

ロック画面の縦表示固定 - チェックボックスをONにすると、ロック画面を常に縦画面で表示します。

ロックタイマー - 画面がOFFになった後、自動的にロックするまでの時間を設定します。

電源ボタンですぐにロックする - チェックボックスをONにすると、電源ボタンを押した時に画面をロックします。この設定は、ロックタイマーの設定より優先されます。

< 画面の明るさ >

画面の明るさを調整します。

< バックライト点灯時間 >

画面が自動的にOFFになるまでの時間を設定します。

< ノックオン >

チェックボックスをONにすると、画面中央を素早く2回タップした時に画面のON/OFFが切り替わります。ホーム画面のアイコンやウィジェットが表示されていない場所やロック画面で機能が動作します。

< 画面OFFエフェクト >

画面OFF時のスクリーン効果を設定します。

< 縦横表示の自動回転 >

タブレットを回転したとき、自動的に画面の方向を変えるように設定します。

< スクリーンセーバー >

スクリーンセーバーを有効にすると、クレードル接続時や充電中に設定したスクリーンセーバーが表示されます。スクリーンセーバーの種類は、「時計」「カラー」「フォトテーブル」「フォトフレーム」から選択します。

メモ: スクリーンセーバーがオンになっている場合、充電が遅くなることがあります。

< フォントタイプ >

表示フォントの種類を変更します。

< フォントサイズ >

表示フォントの大きさを変更します。

< スマートスクリーン >

画面を見ていることをタブレットが検知すると、画面をONのままにします。

< スマートビデオ >

画面を見ていないことをタブレットが検知すると、動画の再生を一時停止します。

< フロントタッチボタン >

フロントタッチボタンの組み合わせとテーマを設定します。ホーム画面では、フロントタッチボタンの背景を透明にする設定も可能です。

< アスペクト比補正 >

ダウンロードしたアプリケーションの縦横比を変更することができます。

< センサー感度補正 >

センサーの傾きおよび速度の精度を補正します。

ストレージ

内部ストレージ - 合計の容量と、データの種類ごとの使用量を表示します。

SDカード - microSDカードの容量を表示します。

SDカードのマウント/マウント解除 - microSDカードをマウントすると、カードに保存されているデータの参照や内部ストレージへのコピーなどが可能になります。マウント解除されている場合や、カードがタブレットに挿入されていない時は、この設定は選択できなくなっています。

SDカードのデータを消去 - microSDカードをフォーマットし、すべてのデータを削除します。

バッテリー

バッテリー情報 - デバイスが使用したバッテリー電力の消費量を表示します。バッテリーの残量はパーセントで表示されます。使用可能な残り時間も表示されます。

バッテリー残量 - バッテリーの残量をステータスバーにパーセントで表示します。

バッテリーセーブ - 省電力の設定をおこないます。スイッチ  をタップすると、この機能が有効になります。**バッテリーセーブ**をタップすると、以下の機能の設定変更できます。

- **自動同期:** 自動同期をOFFにします。
- **Wi-Fi:** 使用していない場合は、Wi-FiをOFFにします。
- **Bluetooth:** 使用していない場合は、BluetoothをOFFにします。
- **キー操作バイブレート:** タッチしたときのバイブレーションによるフィードバックをOFFにします。
- **画面の明るさ:** 明るさを調整します。
- **バックライト点灯時間:** 画面のタイムアウトを調整します。

バッテリーセーブのヒント - バッテリーセーブのヒントを表示します。

アプリ

現在実行中やダウンロード済みなどのアプリケーションのリストを表示します。

スライドウィンドウ

3本の指で左側にフリックすると実行中のアプリを保存することができます。右側にフリックすると保存しているアプリに戻すことができます。

パーソナル

アカウントと同期

この設定をONにすると、アプリケーションによるバックグラウンドでのデータ同期を許可します。この設定をOFFにすると、バッテリー消費を抑え、データ使用量を削減することができます。

ユーザー

プロフィール名 - 現在のユーザー名を設定します。

ニックネーム - ご使用のタブレットのニックネームを設定できます。

所有者情報 - チェックマークを付けると、デバイスのオーナーの名前が設定でき、ロック画面に表示されます。 をタップすると、所有者情報として表示されるテキストを入力できます。

ユーザーの追加 - タブレットの新しいアカウントを追加し、マルチユーザー機能を使用できます。

位置情報アクセス

位置情報へのアクセス - 許可を要求したアプリに位置情報の使用を許可します。

GPS機能 - アプリがGPS情報を使用して現在位置を特定することを許可します。

Wi-Fiとモバイルネットワークによる位置情報 - アプリがGoogleのロケーション サービスを使用して位置情報を特定することを許可します。匿名のロケーションデータが収集されてGoogleに送信されます。

セキュリティ

タブレットを暗号化 - セキュリティのため、タブレットのデータの暗号化します。電源ON時には、複号化のため毎回PINまたはパスワードを入力する必要があります。

SDカードの暗号化 - セキュリティのため、microSDカードのデータを暗号化します。

パスワードを表示する - 入力中のパスワードの最後の文字を表示します。

デバイス管理機能 - デバイス管理機能の表示や解除を行ないます。

提供元不明のアプリ - 提供元不明のアプリケーションのインストールを許可を設定します。

アプリを確認する - 安全性が証明されていないアプリは、インストールを拒否するか警告メッセージを表示します。

確認済み証明書 - 信頼されたCA証明書を表示します。

ストレージからインストール - ストレージから証明書をインストールします。

証明書の消去 - すべての証明書を削除します。

言語と入力

タブレットの言語設定や文字を入力するときのキーボードの種類を設定します。

バックアップアカウント

データのバックアップ - 設定とアプリケーションのデータをGoogleサーバーにバックアップするように設定します。

バックアップ アカウント - データをバックアップするアカウントを設定します。

自動リストア - アプリケーションがお使いのデバイスに再インストールされたとき、設定とアプリケーションのデータを復元するように設定します。

LGバックアップサービス - デバイス上の情報すべてをバックアップし、データが消失したときに復元します。

データの初期化 - 設定を工場出荷時のデフォルト値にリセットし、すべてのデータを削除します。データの初期化を実施すると、タブレットの初期設定画面が最初に表示されます。

システム

日付と時刻

タブレットの**日付と時刻**を設定します。ネットワークから自動的に取得したり、手動で設定することもできます。

ユーザー補助

体が不自由な方がタブレットを使いやすくする設定を行ないます。

メモ: サービスを追加する必要があります。

TalkBack - 音声によるフィードバックによって、視覚障害者を補助するTalkBack機能を設定します。画面右上の **TalkBack** スイッチ  をタップすると、機能が有効になります。画面下部の **設定** をタップすると、TalkBack設定を調節できます。

webスクリプトをインストール - Webスクリプトのインストールが有効(または無効)になります。

大きい文字サイズ - チェックマークを付けると、テキストが大きくなります。

色の反転 - チェックマークを付けると、色が逆転します。

拡大動作 - 画面を3回タップすることで、拡大/縮小が可能になります。

画面の明るさ最小化 - バックライトの明るさを最小限にします。

モノラルオーディオ - チェックマークを付けると、ステレオ音声をモノラル音声に変更します。

長押し感知までの時間 - タッチとホールドの遅延を設定します(短、中、長)。

ユニバーサル タッチ - ハードウェア機能やジェスチャーにすばやくアクセスするために、タッチボードを表示します。

縦横表示の自動回転 - チェックマークを付けると、デバイスの向きに応じて画面が回転します(ポートレート(縦)またはランドスケープ(横))。

パスワードを読み上げる - チェックマークを付けると、ログイン パスワードを(タイピングするのではなく)音声で入力できます。

ワンタッチ入力 - LGキーボードを一回タッチすることで、文字/記号を入力します。

簡単アクセス - ホームボタンを3回タップするときに呼び出す機能を設定します。

音声出力 - 音声変換出力を利用すると、テキスト メッセージの内容など、音声で読み上げることが可能です。

PC接続

USB接続方法の選択 - USB接続時の設定を以下から選択します。 **充電、メディア同期(MTP)、LGソフトウェア、画像の送信 (PTP)**

USB接続時の確認 - PCと接続するとき、USB接続方法を常に確認します。

ヘルプ - USB接続についてのヘルプです。

PC Suite - チェックを付けると、PCとタブレットで音楽や画像を転送するためのWi-Fi接続を許可します。

On-Screen Phone - チェックを付けると、PCからタブレットの操作や画面表示を行うためのWi-Fi接続を許可します。

ヘルプ - LGソフトウェアについてのヘルプです。

アクセサリー

Quick Cover - Quick Cover専用のタブレットケースを取り付けて、この設定を有効にすると、カバーの開閉に合わせて自動的に画面OFF/画面ONが切り替わるようになります。

USBストレージ - USBストレージのプラグ&ポップ機能を設定します。アプリパネルのオプションにチェックマークを付けると、OTG(On-the-Go)USBケーブルを接続したとき、自動的にアプリのパネルを表示します。**アプリパネルの編集**をタップすると、利用可能なアプリを変更できます。

イヤホン - イヤホンのプラグ&ポップ機能を設定します。アプリパネルのオプションにチェックマークを付けると、イヤホンを接続したとき、自動的にアプリのパネルを表示します。アプリパネルの編集をタップすると、利用可能なアプリを変更できます。

クレードル - Dock用のプラグ&ポップ機能を設定します。アプリパネルのオプションにチェックマークを付けると、Dockを接続したとき、自動的にアプリのパネルを表示します。**アプリパネルの編集**をタップすると、利用可能なアプリを変更できます。

タブレット情報

タブレットのハードウェア情報やAndroidバージョンなどのソフトウェア情報および、規制と安全に関する情報などを表示します。

規制と安全に関する情報

規制と安全に関する情報を表示するには、**設定 > タブレット情報 > Regulatory and Safety**の順にタップします。

デバイスのデータのバックアップと復元について

バックアップ ファイルを定期的に変作成してSDカードに保存することをお勧めします(特にソフトウェア アップデートの前など)。最新のバックアップファイルをSDカードに保存してお手元に保管しておけば、デバイスの紛失、盗難、予想外の問題による破損などが発生した場合にデバイスのデータを復元することができます。

このLG Backupアプリは、LG製のスマートホンとタブレットでサポートされています。新しいLGスマートフォンおよびタブレットを購入したときは、現在のデバイスから新しいデバイスにデータをリストアすることができます。

スマートホンおよびタブレットにプリインストールされたBackupアプリケーションを使用すれば、ダウンロードおよびプリインストールされたアプリケーション、ブックマーク、カレンダーの予定、ホーム画面の設定、システム設定などを含むデータの大部分をバックアップし、リストアできます。次のような使い方もできます。

- LG Backupの手動実行
- 自動バックアップのスケジュールリング

メモ: Backup機能は、ユーザー データおよびメディア データ(画像/動画/音楽)のバックアップをサポートしていません。それらのファイルはメディア同期(MTP)を使用してバックアップしてください。PCとタブレットをUSBケーブルで接続して、タブレットの「USB接続方法の選択」からメディア同期(MTP)を選択します。

警告: 充電が不足している状態でバックアップやリストアを実行すると、予期せずタブレットが電源OFFになる可能性があります。バッテリーは完全に充電しておいてください。

タブレット データのLG Backup

- 1 ホーム画面から、**アプリ** > **アプリタブ** > **LG Backup** > **バックアップ**の順にタップします。
- 2 バックアップする対象のチェックボックスを選択し、**次へ**をタップします。
- 3 バックアップ先を**内部ストレージ**または**SDカード**から選択し、**次へ**をタップしてから、**開始**をタップします。
- 4 選択したファイルがすべてバックアップされると、**バックアップが完了しました**のメッセージが表示されます。

自動バックアップのスケジュール

スケジュール設定に合わせて、タブレットのデータの自動バックアップを計画することもできます。この操作を行うには、次の手順を実行します。

- 1 ホーム画面から、**アプリ** > **アプリタブ** > **LG Backup** > **スケジュールバックアップ**の順にタップします。
- 2 **バックアップ項目**をタップし、バックアップ対象の項目の隣のチェックボックスをタップします。
- 3 **バックアップの場所**をタップし、**内部ストレージ**または**SDカード**を選択します。
- 4 **時刻の設定**をタップして繰り返し間隔を**週単位**、**隔週**、**月単位**から選択します。
- 5 スイッチ  をタップすると、この機能が有効になります。

タブレットデータのリストア

注: バックアップファイルからリストアすると、タブレットに保存されていたデータはすべて削除されます。

- 1 ホーム画面から、**アプリ > アプリタブ > LG Backup > リストア**の順にタップします。
- 2 **リストア**画面で、復元するデータを含むバックアップ ファイルを選択します。
- 3 復元する項目の隣にあるチェック ボックスを選択し、**次へ**を選択してタブレットに復元します。

注: タブレットのデータが、バックアップのコンテンツで上書きされますので注意してください。

- 4 バックアップ ファイルが暗号化されている場合は、暗号化時に作成したパスワードを入力します。
- 5 選択したファイルがすべて復元されると、タブレットは自動的に再起動します。

メモ: タブレットやストレージの暗号化を有効にしてバックアップ ファイルを暗号化し、特別に保護することができます。

LG Backup画面から  にタッチしてバックアップファイルにパスワードと、パスワードを忘れた場合のヒント設定することができます。

タブレットのソフトウェア更新

タブレットのソフトウェア更新

この機能を利用すると、インターネットを使用してタブレットのファームウェアを最新バージョンに更新できます。この機能の使用法に関する詳細は、<http://www.lg.com>を参照してください。

を参照してください。タブレットのファームウェアを更新する時は、ステップごとに表示される手順および注意事項をすべて確認してください。ファームウェアの更新中にUSBケーブルを取り外すと、タブレットに深刻な損傷を与える場合がありますのでご注意ください。

OTA (Over-the-Air) を利用したタブレットのソフトウェア更新

タブレットがWi-Fiネットワークに接続していれば、USBケーブルなどを使用しなくてもタブレット単体でファームウェアを最新バージョンに更新できます。LGから最新バージョンのファームウェアが提供されたときに使用できます。タブレットのソフトウェアバージョンを以下の操作で確認することができます。

ホーム画面から、**Menuキー**  > **システム設定** > **タブレット情報** > **ソフトウェア情報**の順にタップします。

タブレットのソフトウェア更新を実行するには、ホーム画面から **Menuキー**  > **システム設定** > **タブレット情報** > **更新センター** > **ソフトウェア更新** > **アップデートを確認**の順にタップします。

注:LGは、その自由裁量により、一部のモデルのみを対象にファームウェアアップデートを公開する権利を留保しており、すべてのハンドセットモデルについて最新バージョンのファームウェアを公開することは保証しません。

メモ:個人情報—Googleアカウントその他のアカウントについての個人情報、システム/アプリケーションデータおよび設定、ダウンロードしたアプリケーションとDRMライセンス—は、デバイスのソフトウェアの更新のプロセスで失われる可能性があります。このため、お客様の個人データは、お使いのタブレットのソフトウェアを更新する前にバックアップすることをお勧めします。LGは、いかなる個人データの損失についても責任を負いません。

付属品

タブレットでは、次の付属品を利用できます（別売のオプション品もあります）。

ACアダプタ

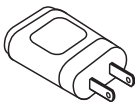

USBケーブル



クイックスタート
ガイド



メモ:

- LGの純正品を必ずご使用ください。その他の製品をご使用になると、保証が無効になる場合があります。
- 付属品は地域によって異なる場合があります。

トラブルシューティング

この章では、タブレットの使用時に発生する可能性がある、いくつかの問題について自身で解決する場合がありますが、一部の問題はアプリの提供元やメーカーの連絡が必要になります。

メッセージ	考えられる原因	対処法
アプリが動作しません	アプリがタブレットをサポートしていないか、登録する必要があります。	アプリの提供元にお問い合わせください。
充電できません	バッテリーが充電されていません。	バッテリーを充電します。
	外部温度が高すぎるか、低すぎます。	通常の温度で充電していることを確認してください。
	接続に問題があります。	充電器と接続の状態を確認してください。
	電圧がありません。	充電器を別のコンセントに差します。
	充電器に不具合があります。	充電器を交換します。
	充電器のタイプが異なります。	LG純正アクセサリのみをご使用ください。
写真を送受信できません	メモリがいっぱいです。	画像の一部をタブレットから削除してください。

メッセージ	考えられる原因	対処法
ファイルが開きません	サポートされていないファイル形式です。	サポートされているファイル形式を確認してください。
音が聞こえません	バイブ モードになっています。	サウンド メニューの設定でバイブレーション モードまたはサイレント モードがオンになっていないことを確認してください。
本体が操作できなくなったり、アプリからの応答が無くなります	断続的なソフトウェアの問題です。	Webサイトからソフトウェアアップデートを入手して、インストールしてみます。

安全上のご注意(必ずお守りください)

- ・ ご使用の前に、この「安全上のご注意」をよくお読みの上、正しくお使いください。また、お読みになった後は大切に保管してください。
- ・ ここに示した注意事項は、お使いになる人や、他の人への危害、財産への損害を未然に防ぐための内容を記載していますので、必ずお守りください。
- ・ 次の表示の区分は、表示内容を守らず、誤った使用をした場合に生じる危害や損害の程度を説明しています。



危険 この表示は、取り扱いを誤った場合、「死亡または重傷を負う危険が切迫して生じることが想定される」内容です。



警告 この表示は、取り扱いを誤った場合、「死亡または重傷を負う可能性が想定される」内容です。



注意 この表示は、取り扱いを誤った場合、「軽傷を負う可能性が想定される場合、および、物的損害の発生が想定される」内容です。

- ・ 次の絵表示の区分は、お守りいただく内容を説明しています。



禁止 禁止(してはいけないこと)を示します。



分解禁止

分解してはいけないことを示す記号です。



水濡れ禁止

水がかかる場所で使用したり、水に濡らしたりしてはいけないことを示す記号です。



濡れ手禁止

濡れた手で扱ってはいけないことを示す記号です。



指示

指示に基づく行為の強制(必ず実行していただくこと)を示します。



電源プラグをコンセントから抜いていただくことを示す記号です。

本体、充電用機器の取り扱いについて(共通)

⚠ 危険



禁止

高温になる場所(火のそば、暖房器具のそば、こたつの中、直射日光の当たる場所、炎天下の車内など)で使用、保管、放置しないでください。

火災、やけど、けがの原因となります。



禁止

電子レンジなどの加熱調理機器や高压容器に入れしないでください。

火災、やけど、けが、感電の原因となります。



分解禁止

分解、改造をしないでください。

火災、やけど、けが、感電の原因となります。



水濡れ禁止

水や飲料水、ペットの尿などで濡らさないでください。本製品が液体に濡れた場合は、製品内部のラベルの色が変わります。この場合、保証の対象外となり有償修理となりますので、ご注意ください

火災、やけど、けが、感電の原因となります。



指示

本製品に使用するアダプタなどの周辺機器は、メーカーが指定したものを使用してください。

火災、やけど、けが、感電の原因となります。

⚠ 警告



禁止

強い力や衝撃を与えたり、投げ付けたりしないでください。

火災、やけど、けが、感電の原因となります。



禁止

充電端子や外部接続端子に導電性異物(金属片、鉛筆の芯など)を接触させないでください。また、内部に入れないでください。

火災、やけど、けが、感電の原因となります。

警告



使用中や充電中に、布団などで覆ったり、包んだりしないでください。

火災、やけどの原因となります。



ガソリンスタンドなど引火性ガスが発生する場所に立ち入る場合は必ず事前に本製品の電源を切り、充電をしている場合は中止してください。

ガスに引火する恐れがあります。



使用中、充電中、保管時に、異臭、発熱、変色、変形など、いままどと異なるときは、直ちに次の作業を行ってください。

- ・ 電源プラグをコンセントやシガーライターソケットから抜く。
- ・ 本製品の電源を切る。

火災、やけど、けが、感電の原因となります。

注意



ぐらついた台の上や傾いた場所など、不安定な場所には置かないでください。

落下して、けがの原因となります。



湿気やほこりの多い場所や高温になる場所には、保管しないでください。

火災、やけど、感電の原因となります。



子供が使用する場合は、保護者が取り扱いの方法を教えてください。また、使用中においても、指示どおりに使用しているかをご確認ください。

けがなどの原因となります。



乳幼児の手の届かない場所に保管してください。

誤って飲み込んだり、けがなどの原因となったりします。



本製品をアダプタに接続した状態で長時間連続使用される場合には特にご注意ください。

充電しながらアプリケーションなどを長時間行うと本製品の温度が高くなることがあります。温度の高い部分に直接長時間触れるとお客様の体質や体調によっては肌に赤みやかゆみ、かぶれなどが生じたり、低温やけどの原因となったりする恐れがあります。

本体の取り扱いについて

本製品の内蔵電池の種類は次のとおりです。

表示	電池の種類
Li-Polymer	リチウムポリマー電池

⚠危険



火の中に投下しないでください。

内蔵電池の発火、破裂、発熱、漏液の原因となります。



釘を刺したり、ハンマーで叩いたり、踏みつけたりしないでください。

内蔵電池の発火、破裂、発熱、漏液の原因となります。



内蔵電池内部の液体などが目の中に入ったときは、こすらず、すぐにきれいな水で洗った後、直ちに医師の診療を受けてください。

失明の原因となります。

⚠警告



航空機内や病院など、使用を禁止された区域では、本製品の電源を切ってください。

電子機器や医用電気機器に悪影響を及ぼす原因となります。

医療機関内における使用については各医療機関の指示に従ってください。

航空機内での使用などの禁止行為をした場合、法令により罰せられます。

ただし、電波を出さない設定にすることなどで、機内で本製品が使用できる場合には、航空会社の指示に従ってご使用ください。



心臓の弱い方は、着信バイブレータ(振動)や着信音量の設定に注意してください。

心臓に悪影響を及ぼす原因となります。



医用電気機器などを装着している場合は、医用電気機器メーカーもしくは販売業者に、電波による影響についてご確認の上ご使用ください。

医用電気機器などに悪影響を及ぼす原因となります。

警告



指示

高精度な制御や微弱な信号を取り扱う電子機器の近くでは、本製品の電源を切ってください。

電子機器が誤動作するなどの悪影響を及ぼす原因となります。

※ご注意ください。電子機器の例

補聴器、植込み型心臓ペースメーカーおよび植込み型除細動器、その他の医用電気機器、火災報知器、自動ドア、その他の自動制御機器など。植込み型心臓ペースメーカーおよび植込み型除細動器、その他の医用電気機器をご使用される方は、当該の各医用電気機器メーカーもしくは販売業者に電波による影響についてご確認ください。



指示

万が一、ディスプレイ部やカメラのレンズを破損した際には、割れたガラスや露出した本製品の内部にご注意ください。

ディスプレイ部やカメラのレンズの表面には、プラスチックパネルを使用しガラスが飛散りにくい構造となっておりますが、誤って割れた破損部や露出部に触れますと、けがの原因となります。



指示

内蔵電池が漏液したり、異臭がしたりするときは、直ちに使用をやめて火気から遠ざけてください。

漏液した液体に引火し、発火、破裂の原因となります。

注意



禁止

本製品が破損したまま使用しないでください。

火災、やけど、けが、感電の原因となります。



禁止

モーションセンサーのご使用にあたっては、必ず周囲の安全を確認し、本製品をしっかりと握り、必要以上に振り回さないでください。

けがなどの事故の原因となります。

注意



誤ってディスプレイを破損し、液晶が漏れた場合には、顔や手などの皮膚につけないでください。

失明や皮膚に傷害を起こす原因となります。

液晶が目や口に入った場合には、すぐにきれいな水で洗い流し、直ちに医師の診断を受けてください。

また、皮膚や衣類に付着した場合は、すぐにアルコールなどで拭き取り、石鹸で水洗いしてください。



一般のゴミと一緒に捨てないでください。

発火、環境破壊の原因となります。



お客様の体質や体調によっては、かゆみ、かぶれ、湿疹などが生じることがあります。異状が生じた場合は、直ちに使用をやめ、医師の診療を受けてください。

本製品で使用している各 부품の材質は次の通りです。

使用箇所		使用材質	表面処理
外装ケース	ディスプレイ	ガラス	AFコーティング
	フロントケース	PC樹脂	NCVM
	リアケース	PC樹脂 + アルミニウム	SFコーティング AFコーティング
電源キー		PC樹脂	NCVM
音量キー		PC樹脂	NCVM
前面カメラ		ガラス	AFコーティング
カメラレンズ		ガラス	AFコーティング



ディスプレイを見る際は、十分明るい場所で、画面からある程度の距離をとってご使用ください。

視力低下の原因となります。



落下による変形や傷などの異常が見られた場合は、絶対に使用しないでください。

内蔵電池の発火、破裂、発熱、漏液の原因となります。

注意



内蔵電池内部の液体などが漏れた場合は、顔や手などの皮膚につけないでください。

失明や皮膚に傷害を起こす原因となります。

液体などが目や口に入った場合や、皮膚や衣類に付着した場合は、すぐにきれいな水で洗い流してください。

また、目や口に入った場合は、洗浄後直ちに医師の診断を受けてください。

充電用機器の取り扱いについて

警告



アダプタのコードが傷んだら使用しないでください。

火災、やけど、感電の原因となります。



ACアダプタは、風呂場などの湿気が多い場所では使用しないでください。

火災、やけど、感電の原因となります。



雷が鳴り出したら、アダプタには触れないでください。

感電の原因となります。



コンセントやシガーライターソケットにつないだ状態で充電端子をショートさせないでください。また、充電端子に手や指など、身体の一部を触れさせないでください。

火災、やけど、感電の原因となります。



アダプタのコードの上に重いものをのせないでください。

火災、やけど、感電の原因となります。



コンセントにACアダプタを抜き差しするときは、金属製ストラップなどの金属類を接触させないでください。

火災、やけど、感電の原因となります。



濡れた手でアダプタのコード、コンセントに触れないでください。

火災、やけど、感電の原因となります。

濡れ手禁止

警告



指示

指定の電源、電圧で使用してください。

また、海外で充電する場合は、海外で使用可能なACアダプタで充電してください。
誤った電圧で使用すると火災、やけど、感電の原因となります。

ACアダプタ: AC100V~240V(家庭用交流コンセントのみに接続すること)



指示

電源プラグについたほこりは、拭き取ってください。

火災、やけど、感電の原因となります。



指示

ACアダプタをコンセントに差し込むときは、確実に差し込んでください。

火災、やけど、感電の原因となります。



指示

電源プラグをコンセントやシガーライターソケットから抜く場合は、アダプタのコードを無理に引っ張らず、アダプタを持って抜いてください。

火災、やけど、感電の原因となります。



電源プラグ
を抜く

長時間使用しない場合は、電源プラグをコンセントやシガーライターソケットから抜いてください。

火災、やけど、感電の原因となります。



電源プラグ
を抜く

万が一、水などの液体が入った場合は、直ちにコンセントやシガーライターソケットから電源プラグを抜いてください。

火災、やけど、感電の原因となります。



電源プラグ
を抜く

お手入れの際は、電源プラグをコンセントやシガーライターソケットから抜いて行ってください。

火災、やけど、感電の原因となります。

注意



指示

充電は安定した場所で行ってください。傾いたところやぐらついた台などに置くと、落下してけがや破損の原因となります。特にパイブレーク設定中はご注意ください。まだ、布や布団をかぶせたり、包んだりしないでください。

火災、故障の原因となります。

医用電気機器近くでの取り扱いについて

本記載の内容は「医用電気機器への電波の影響を防止するための携帯電話端末等の使用に関する指針」(電波環境協議会)に準ずる。



指示

医療機関の屋内では次のことを守って使用してください。

- ・ 手術室、集中治療室(ICU)、冠動脈疾患監視病室(CCU)には本製品を持ち込まないでください。
- ・ 病棟内では、本製品の電源を切ってください。
- ・ ロビーなどであっても付近に医用電気機器がある場合は、本製品の電源を切ってください。
- ・ 医療機関が個々に使用禁止、持ち込み禁止などの場所を定めている場合は、その医療機関の指示に従ってください。
- ・ 自動的に電源が入る機能が設定されている場合は、設定を解除してから、電源を切ってください。



指示

満員電車の中など混雑した場所では、付近に植込み型心臓ペースメーカーおよび植込み型除細動器を装着している方がいる可能性がありますので、本製品の電源を切ってください。

電波により植込み型心臓ペースメーカーおよび植込み型除細動器の作動に悪影響を及ぼす原因となります。



指示

植込み型心臓ペースメーカーおよび植込み型除細動器などの医用電気機器を装着されている場合は、装着部から本製品は22cm以上離して携行および使用してください。

電波により医用電気機器の作動に悪影響を及ぼす原因となります。



指示

自宅療養などにより医療機関の外で、植込み型心臓ペースメーカーおよび植込み型除細動器以外の医用電気機器を使用される場合には、電波による影響について個別に医用電気機器メーカーなどにご確認ください。

電波により医用電気機器の作動に悪影響を及ぼす原因となります。

取り扱い上のご注意

共通のお願い

改造された本製品は絶対に使用しないでください。改造した機器を使用した場合は電波法に抵触します。

本製品は電波法に基づく特定無線設備の技術基準適合証明などを受けており、その証として「技適マーク」が本製品の電子銘板に表示されております。

電子銘板は、本製品で以下の操作を行うことをご確認いただけます。[設定] > [タブレット情報] > [規制と安全に関する情報]

本製品のネジを外して内部の改造を行った場合、技術基準適合証明などが無効となります。技術基準適合証明などが無効となった状態で使用すると、電波法に抵触しますので、絶対に使用されないようお願い致します。

本製品は64Kデータ通信には対応しておりません。

雷、稲妻がひどいときは、本製品の使用を自制して、電源コードと充電器をコンセントから抜いてください。

落雷により、深刻な障害や火災が発生する恐れがあります。

運転中は非常に危険ですので、本製品を操作したり、電話番号の検索など、本製品を使用しないでください。やむを得ない場合はマイクまたはハンズフリーカーキットを使用したり、車を止めた後ご利用ください。

自動車用のエアバッグ近くに本製品を置いたり、ハンズフリーカーキットを設置しないでください。エアバッグが作動する場合にケガする恐れがあります。

お手入れは乾いた柔らかい布(めがね拭きなど)で拭いてください。

- 乾いた布などで強く擦ると、ディスプレイに傷がつく場合があります。
- ディスプレイに水滴や汚れなどが付着したまま放置すると、シミになることがあります。
- アルコール、シンナー、ベンジン、洗剤などで拭くと、印刷が消えたり、色があせたりすることがあります。

端子は時々乾いた綿棒などで清掃してください。

端子が汚れていると接触が悪くなり、電源が切れたり充電不十分の原因となったりしますので、端子を乾いた綿棒などで拭いてください。

また、清掃する際には端子の破損に十分ご注意ください。

エアコンの吹き出し口の近くに置かないでください。

急激な温度の変化により結露し、内部が腐食し故障の原因となります。

本体などに無理な力がかからないように使用してください。

多くのものが詰まった荷物の中に入れたり、衣類のポケットに入れて座ったりするとディスプレイ、内部基板などの破損、故障の原因となります。また、外部接続機器を microUSB 接続端子、イヤホンマイク端子に差した状態の場合、コネクタ破損、故障の原因となります。

ディスプレイは金属などで擦ったり引っかいたりしないでください。傷つくことがあり故障、破損の原因となります。

本体についてのお願い

本製品に色を塗る場合、外観や画面が破損する原因となります。外観の塗料が剥がれたり本製品の材質に応じてアレルギー反応がある場合は直ちに使用を止め、医師へご相談ください。

製品の故障修理やアップグレード時、やむを得ず、本製品に保存された主な内容が消去される場合もありますので、重要な電話番号などはあらかじめメモしておいてください。データの損失による被害は、責任を負いかねますので、あらかじめご了承ください。キャラクター/写真/動画などが初期化される場合もあります。

タッチスクリーンの表面を強く押ししたり、爪やボールペン、ピンなど先の尖ったもので操作したりしないでください。

タッチスクリーンが破損する原因となります。

極端な高温、低温は避けてください。

温度は 5℃～ 35℃、湿度は 45% ～ 85% の範囲でご使用ください。

一般の電話機やテレビ・ラジオなどをお使いになっている近くで使用すると、悪影響を及ぼす原因となりますので、なるべく離れた場所でご使用ください。

お客様ご自身で本製品に登録された情報内容は、別にメモを取るなどして保管してください。万が一登録された情報内容が消失してしまうことがあっても、当社としては責任を負いかねますのであらかじめご了承ください。

本製品を落としたり、衝撃を与えたりしないでください。

故障、破損の原因となります。

microUSB接続端子やイヤホンマイク端子に外部接続機器を接続する際に斜めに差したり、差した状態で引っ張ったりしないでください。

故障、破損の原因となります。

使用中、充電中、本製品は温かくなりますが、異常ではありません。そのままご使用ください。

カメラを直射日光の当たる場所に放置しないでください。

素子の退色・焼付きを起こす場合があります。

磁気カードなどを本製品に近づけないでください。

キャッシュカード、クレジットカード、テレホンカード、フロッピーディスクなどの磁気データが消えてしまうことがあります。

本製品に磁気を帯びたものを近づけないでください。

強い磁気を近づけると誤動作の原因となります。

内蔵電池は消耗品です。

使用状態などによって異なりますが、十分に充電しても使用時間が極端に短くなったときは内蔵電池の交換時期です。

内蔵電池の使用時間は、使用環境や内蔵電池の劣化度により異なります。

充電用機器についてのお願い

充電は、適正な周囲温度(5℃～ 35℃)の場所で行ってください。

次のような場所では、充電しないでください。

- ・ 湿気、ほこり、振動の多い場所
- ・ 一般の電話機やテレビ・ラジオなどが近くにある場所

充電中、アダプタが温かくなることがありますが、異常ではありません。そのままご使用ください。

強い衝撃を与えないでください。また、充電端子を変形させないでください。

故障の原因となります。

Bluetooth機能を使用する場合のお願い

本製品は、Bluetooth機能を使用した通信時のセキュリティとして、Bluetooth標準規格に準拠したセキュリティ機能に対応しておりますが、設定内容などによってセキュリティが十分でない場合があります。Bluetooth機能を使用した通信を行う際にはご注意ください。

Bluetooth機能を使用した通信時にデータや情報の漏洩が発生しましても、責任を負いかねますので、あらかじめご了承ください。

周波数帯について

本製品のBluetooth機能／無線LAN機能が使用する周波数帯は、2.4GHz帯の周波数を使用します。

2.4FH1 / DS4 / OF4

2.4：2400MHz帯を使用する無線設備を表します。

FH/DS/OF：変調方式がFH-SS、DS-SS、OFDMであることを示します。

1：想定される与干渉距離が10m以下であることを示します。

4：想定される与干渉距離が40m以下であることを示します。

■■■■：2400MHz～2483.5MHzの全帯域を使用し、かつ移動体識別装置の帯域を回避可能であることを意味します。

利用可能なチャンネルは国により異なります。

航空機内の使用は、事前に各航空会社へご確認ください。

Bluetooth機器使用上の注意事項

本製品の使用周波数帯では、電子レンジなどの家電製品や産業・科学・医療用機器のほか、工場の製造ラインなどで使用される免許を要する移動体識別用構内無線局、免許を要しない特定小電力無線局、アマチュア無線局など(以下「他の無線局」と略します)が運用されています。

1. 本製品を使用する前に、近くで「他の無線局」が運用されていないことを確認してください。
2. 万が一、本製品と「他の無線局」との間に電波干渉が発生した場合には、速やかに使用場所を変えるか、「電源を切る」など電波干渉を避けてください。
3. その他、ご不明な点につきましては、表紙の「お問い合わせ先」までお問い合わせください。

無線LAN(WLAN)についてお願い

無線LAN(WLAN)は、電波を利用して情報のやり取りを行うため、電波の届く範囲であれば自由にLAN接続できる利点があります。その反面、セキュリティの設定を行っていないときは、悪意ある第三者に通信内容を盗み見られたり、不正に侵入されてしまう可能性があります。お客様の判断と責任において、セキュリティの設定を行い、使用することを推奨します。

無線 LAN について

電気製品・AV・OA機器などの磁気を帯びているところや電磁波が発生しているところで使用しないでください。

- ・ 磁気や電気雑音の影響を受けると雑音が大きくなったり、通信ができなくなることがあります。(特に電子レンジ使用時には影響を受けることがあります)
- ・ テレビ、ラジオなどに近いと受信障害の原因となったり、テレビ画面が乱れることがあります。
- ・ 近くに複数の無線LANアクセスポイントが存在し、同じチャンネルを使用していると、正しく検索できない場合があります。
- ・ WLANを海外で利用する場合、ご利用の国によっては使用場所などが制限されている場合があります。その場合は、その国の使用可能周波数、法規制などの条件を確認の上、ご利用ください。

2.4GHz 機器使用上の注意事項

WLAN 搭載機器の使用周波数帯では、電子レンジなどの家電製品や産業・科学・医療用機器のほか工場の製造ラインなどで使用されている移動体識別用の構内無線局(免許を要する無線局)および特定小電力無線局(免許を要しない無線局)ならびにアマチュア無線局(免許を要する無線局)が運用されています。

1. この機器を使用する前に、近くで移動体識別用の構内無線局および特定小電力無線局ならびにアマチュア無線局が運用されていないことを確認してください。
2. 万が一、この機器から移動体識別用の構内無線局に対して有害な電波干渉の事例が発生した場合には、速やかに使用周波数を変更するかご利用を中断していただいた上で、表紙の「お問い合わせ先」までお問い合わせいただき、混信回避のための処置など(例えば、パーティションの設置など)についてご相談ください。
3. その他、この機器から移動体識別用の特定小電力無線局あるいはアマチュア無線局に対して電波干渉の事例が発生した場合など何かお困りのことが起きたときは、表紙の「お問い合わせ先」までお問い合わせください。

5GHz 帯使用時の注意

5.2GHz帯(W52)の屋外使用は法令により禁止されています。

規制と安全に関する情報

規制と安全に関する情報を表示するには次の操作をしてください。

[設定] > [タブレット情報] > [規制と安全に関する情報]



ENGLISH

User Guide

- Screen displays and illustrations may differ from those you see on actual device.
- Some of the contents of this guide may not apply to your device, depending on the software and your service provider. All information in this document is subject to change without notice.
- This handset is not suitable for people who have a visual impairment due to the touch screen keyboard.
- Copyright ©2013 LG Electronics, Inc. All rights reserved. LG and the LG logo are registered trademarks of LG Group and its related entities. All other trademarks are the property of their respective owners.
- Google™, Google Maps™, Gmail™, YouTube™, Hangouts™ and Play Store™ are trademarks of Google, Inc.

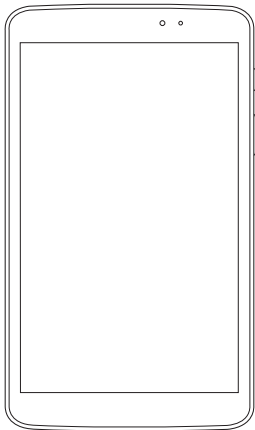

Table of contents

About this user guide	5	Home screen	22
About this user guide	5	Customizing the Home screen	24
Trademarks	5	Returning to recently-used applications	24
DivX HD	6	Notifications	25
Dolby Digital Plus	6	Swipe down for notifications & settings	25
Important notice	7	Quick Settings on Notification Panel	26
Getting to know your device	12	To rearrange Quick Setting items on the Notification Panel	26
Tablet Overview	12	QSlide apps on the Notifications panel	26
Charging your tablet	14	Using the QSlide apps	26
Optimizing Battery Life	15	Indicator icons on the Status Bar	27
To extend the life of your battery	15	Plug & Pop	28
To view the battery charge level	16	Capturing a Screenshot	29
To monitor and control what uses the battery	16	Using QuickMemo to capture a screenshot	29
Inserting a microSD card	16	Using Capture plus to capture a screenshot	29
Removing the microSD card	17	Entering Text	29
Formatting the microSD card	18	Entering accented letters	30
Locking and unlocking the screen	18	Google account setup	31
Your Home screen	19	Connecting to Networks and Devices	32
Touch Screen tips	19	Wi-Fi	32
KnockON	19	Connecting to Wi-Fi networks	32
Slide aside	20	Turning Wi-Fi on and connecting to a Wi-Fi network	32
Tap or touch	20	Bluetooth	33
Touch and hold	21		
Drag	21		
Swipe or slide	21		
Double-tap	21		
Pinch-to-Zoom	22		
Rotate the screen	22		

Turning on Bluetooth and pairing up your tablet with a Bluetooth device...	33	Viewing your saved photos.....	46
Send data using the Bluetooth wireless feature.....	34	Video camera.....	47
Receive data using the Bluetooth wireless feature.....	34	Getting to know the viewfinder.....	47
SmartShare	35	Using the advanced settings.....	48
To send content from your tablet to other devices	35	Recording a quick video	48
To enjoy content from nearby devices such as a computer or mobile device on your tablet.....	35	After recording a video	49
PC connections with a USB cable.....	36	Watching your saved videos.....	49
Transferring music, photos and videos using the USB mass storage mode	36	Live Zooming	49
Synchronize with Windows Media Player	36	Adjusting the volume when viewing a video.....	50
Contacts	38	Multimedia	51
Searching for a contact	38	Gallery	51
Adding a new contact	38	Viewing pictures	51
Favorite Contacts.....	38	Zooming in and out.....	51
Creating a group.....	39	Playing videos.....	52
E-mail	40	Viewing photo and video options.....	52
Managing an E-mail account.....	40	Deleting images and videos.....	52
Working with account folders	41	Setting as wallpaper.....	52
Composing and sending E-mail	41	Videos	53
Camera	42	Playing a video	53
Getting to know the viewfinder.....	42	Music.....	54
Using the advanced settings.....	43	Add music files to your tablet.....	54
Taking a quick photo	44	Transfer music using Media sync (MTP)	54
Once you've taken a photo.....	45	Playing a song.....	54
		Tools.....	57
		QPair	57
		QSlide	58
		QuickMemo.....	60
		QuickRemote	62
		QuickTranslator	64

Multiple Users	65	About backing up and restoring device data	87
Alarm.....	66	LG Backup your tablet data.....	88
Calculator	67	Scheduling automatic backups	88
Calendar	67	Restoring tablet data	88
File Manager	68	Tablet software update.....	90
Voice Recorder.....	69	Tablet software update	90
Task Manager.....	70	LG Tablet Software update via Over-the-Air (OTA).....	90
POLARIS Office 5	70	Accessories	92
Google+.....	71	Troubleshooting.....	93
Voice Search.....	71		
Downloads	72		
The Web	73		
Internet.....	73		
Opening a page	74		
Searching the web by voice.....	74		
Bookmarks.....	74		
History.....	74		
Using QSlide.....	74		
Chrome	75		
Viewing webpages.....	75		
Opening a page	75		
Searching the web by voice.....	75		
Syncing with other devices.....	75		
Adding and Viewing bookmarks	75		
Settings	76		
Access the Settings menu	76		
WIRELESS NETWORKS.....	76		
DEVICE	77		
PERSONAL.....	82		
SYSTEM.....	84		
LG Backup.....	87		

About this user guide

About this user guide

- Before using your device, please carefully read this manual. This will ensure that you use your device safely and correctly.
- Some of the images and screenshots provided in this guide may appear differently on your tablet.
- Your content may differ from the final product, or from software supplied by service providers or carriers. This content may be subject to change without prior notice. For the latest version of this manual, please visit the LG website at www.lg.com.
- Your device's applications and their functions may vary by country, region, or hardware specifications. LG cannot be held liable for any performance issues resulting from the use of applications developed by providers other than LG.
- LG cannot be held liable for performance or incompatibility issues resulting from edited registry settings being edited or operating system software being modified. Any attempt to customize your operating system may cause the device or its applications to not work as they should.
- Software, audio, wallpaper, images, and other media supplied with your device are licensed for limited use. If you extract and use these materials for commercial or other purposes is, you may be infringing copyright laws. As a user, you are fully and entirely responsible for the illegal use of media.
- Additional charges may be applied for data services, such as messaging, uploading and downloading, auto-syncing, or using location services. To avoid additional charges, select a data plan that is suitable for your needs. Contact your service provider to obtain additional details.

Trademarks

- LG and the LG logo are registered trademarks of LG Electronics.
- All other trademarks and copyrights are the property of their respective owners.



ABOUT DIVX VIDEO: DivX® is a digital video format created by DivX, LLC, a subsidiary of Rovi Corporation. This is an official DivX Certified® device that has passed rigorous testing to verify that it plays DivX video. Visit divx.com for more information and software tools to convert your files into DivX videos.

ABOUT DIVX VIDEO-ON-DEMAND: This DivX Certified® device must be registered in order to play purchased DivX Video-on-Demand (VOD) movies. To obtain your registration code, locate the DivX VOD section in your device setup menu. Go to vod.divx.com for more information on how to complete your registration.

DivX Certified® to play DivX® video up to HD 720p, including premium content.

DivX®, DivX Certified® and associated logos are trademarks of Rovi Corporation or its subsidiaries and are used under license.

Notice: Open Source Software

To obtain the corresponding source code under GPL, LGPL, MPL and other open source licences, please visit <http://opensource.lge.com/>
All referred licence terms, disclaimers and notices are available for download with the source code.



Manufactured under license from Dolby Laboratories. Dolby, Dolby Digital Plus, and the double-D symbol are trademarks of Dolby Laboratories.

Important notice



Please read this before you start using your tablet!

Please check to see whether any problems you encountered with your tablet are described in this section before taking the tablet in for service or calling a service representative.

1. Tablet Memory

You need to check your tablet memory and delete some data, such as applications to make more memory available.

To uninstall applications:

- 1 Tap  >  > **Apps** tab > **Settings**  > **Apps**.
- 2 Once all applications appear, scroll to and select the application you want to uninstall.
- 3 Tap **Uninstall**.

2. Before installing an open source application and OS



WARNING

If you install and use an OS other than the one provided by the manufacturer it may cause your tablet to malfunction. In addition, your tablet will no longer be covered by the warranty.

WARNING

To protect your tablet and personal data, only download applications from trusted sources, such as Play Store™. If there are improperly installed applications on your tablet, the tablet may not work normally or a serious error may occur. You must uninstall those applications and all associated data and settings from the tablet.

3. Using an unlock pattern

Set an unlock pattern to secure your tablet. Tap  >  > **Apps** tab > **Settings**  > **Display** > **Lock screen** > **Select screen lock** > **Pattern**. This opens a screen that will guide you through how to draw a screen unlock pattern. You have to create a Backup PIN as a safety measure in case you forget your unlock pattern.

Caution: Create a Google account before setting an unlock pattern and remember the Backup PIN you created when creating your pattern lock.

WARNING

Precautions to take when using pattern lock.

It is very important to remember the unlock pattern you set. You will not be able to access your tablet if you use an incorrect pattern 5 times. You have 5 opportunities to enter your unlock pattern, PIN or password. If you have used all 5 opportunities, you can try again after 30 seconds.

When you can't recall your unlock Pattern, PIN or Password:

< If you have forgotten your pattern >

If you logged in to your Google account on the tablet but failed to enter the correct pattern 5 times, tap the **Forgot pattern?** button at the bottom of the screen. You are then required to log in with your Google Account or you have to enter the Backup PIN which you entered when creating your Pattern Lock. If you have not created a Google account on the tablet or you forgot Backup PIN, you have to perform a hard reset.

< If you have forgotten your PIN or Password >

If you forget your PIN or Password, you will need to perform a hard reset.

Caution: If you perform a hard reset, all user applications and user data will be deleted.

NOTE: If you have not logged into your Google Account and have forgotten your Unlock Pattern, you will need to enter your Backup PIN.

4. Using the Hard Reset (Factory Reset)

If your tablet does not restore to its original condition, use a Hard Reset (Factory Reset) to initialize it.

- 1 Turn the tablet off.
- 2 Press and hold the **Power/Lock key + Volume Down key** on the right side of the tablet.
- 3 Release only the **Power/Lock Key** when the LG logo is displayed and keep pressing the **Volume Down Key**.
- 4 Immediately press and hold the **Power/Lock Key + Volume Up Key** at the same time while maintaining the **Volume Down Key** pressed.

- 5 Release all keys when the Factory hard reset screen is displayed.
- 6 Press the **Power/Lock Key** to continue or either of the **Volume Keys** to cancel.
- 7 Press the **Power/Lock Key** once more to confirm or either of the **Volume Keys** to cancel.
- 8 Your device will perform a hard reset.



WARNING

If you perform a Hard Reset, all user applications, user data and DRM licenses will be deleted. Please remember to backup any important data before performing a Hard Reset.

5. Opening and switching applications

Multi-tasking is easy with Android, you can keep more than one application running at the same time. There is no need to quit an application before opening another one.

Use and switch between several open applications. Android manages each application, stopping and starting them as needed to ensure that idle applications don't consume resources unnecessarily.

- 1 Touch and hold the **Home Key** . A list of recently used applications will be displayed.
- 2 Tap the application you want to access. This does not stop the previous app running in the background on the tablet. Make sure to tap **Back Key**  to exit an app after using it.

- To stop applications, tap **Task Manager** from the recent apps list, then tap **Stop** or **Stop all**.
- To remove an app from the recent apps list, swipe the app preview to the left or right. To clear all apps, tap **Clear all**.

6. When the screen freezes

If the screen freezes or the tablet does not respond when you try to operate it: Press and hold the **Power/Lock key** for 12 seconds to turn your tablet off. If it still does not work, please contact the service center.

7. Do not connect your tablet when you power on/off your PC

Make sure to disconnect your tablet from the PC when powering your PC on or off as it might result in PC errors.

Getting to know your device

Tablet Overview

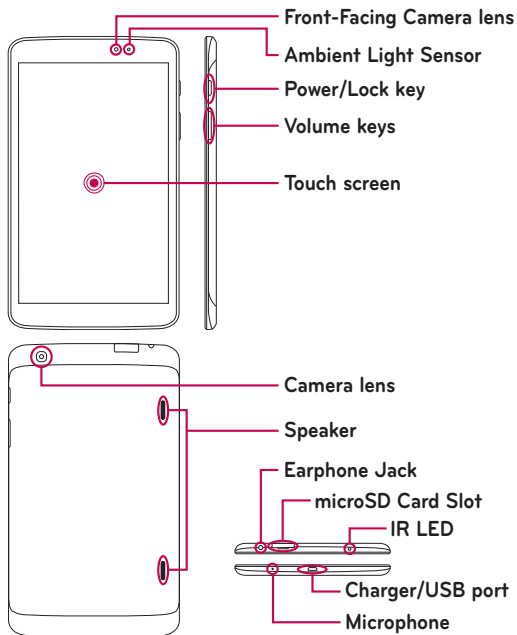



NOTE: Ensure the microphone is not blocked when recording a video or audio clip.

Front-Facing Camera lens	Use to take pictures and record videos of yourself. You can also use this for video chatting. Keep it clean for optimal performance.
microSD Card Slot	Insert microSD Card for storing files such as music, videos and photos.
Earphone Jack	Allows you to plug in an optional headset for convenient, hands-free conversations. You can also plug in headphones to listen to music.
Ambient Light Sensor	Measures the surrounding light and adjusts the LCD brightness to provide a vivid screen.
Power/Lock key	Press to lock/unlock the screen. Press and hold to turn the tablet on/off, restart it, activate/deactivate airplane mode, and change the sound settings.
Volume keys	Allow you to adjust the media volumes.
Charger/USB port	Allows you to connect the tablet and the USB Cable for use with the charger adapter, or other compatible accessories.
Camera lens	Use to take photos and record videos. Keep it clean for optimal performance.
Speaker	Sound comes from the rear speaker instead of the earpiece (e.g., the speakerphone function, music player function, etc.).
Microphone	Record your voice and is used for voice-activated functions.
IR LED	Used as a sensor for the QuickRemote app.

WARNING

Placing a heavy object on the tablet or sitting on it can damage the LCD and touch screen functions. Do not cover the LCD proximity sensor with protective film. This could cause the sensor to malfunction.

TIP!

- Tap the **Menu Key**  whenever you open an application to check what options are available.
- If the device is locked and does not work, press and hold the **Power/Lock Key**  for 12 seconds to reboot it.

Charging your tablet

A rechargeable Li-ion battery is used to power your tablet. A USB adapter, which is included with your tablet, is used to charge the battery. Before using your tablet for the first time, make sure the battery is fully charged.

NOTE: Your device has an internal rechargeable battery. For your safety, do not remove the battery incorporated in the product.

Warning! If the touch screen does not function while the tablet's in the process of charging, this may be due to an unstable power supply. As a result, disconnect the USB cable from the device or unplug the USB adapter from the power outlet.

- 1 Connect the USB adapter and USB cable.
- 2 Plug the USB cable (as shown below) into the tablet's Charger/USB port.
- 3 Plug the charger into an electrical socket.

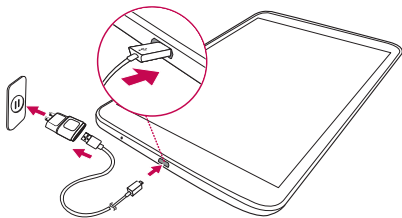

NOTE: The battery must be fully charged initially to improve battery lifetime.

Optimizing Battery Life



You can extend your battery's life between charges by turning off features that you don't need to run constantly in the background. You can also monitor how applications and system resources consume battery power.

To extend the life of your battery



- Turn off radio communications that you aren't using, such as Wi-Fi, Bluetooth, or GPS.
- Lower screen brightness and set a shorter screen timeout.
- Turn off automatic syncing for Gmail™, Calendar, Contacts, and other applications.

- Some applications you have downloaded may cause your battery power to be reduced.
- While using downloaded applications, check the battery charged level.

To view the battery charge level

- 1 From the Home screen, tap **Apps**  > **Settings**  > **About tablet** > **Battery**.
- 2 The battery status (charging or discharging) and level are displayed on the top menu of the screen.

To monitor and control what uses the battery

- 1 From the Home screen, tap **Apps**  > **Settings**  > **About tablet** > **Battery** > **Battery use**.
- 2 The bottom of the screen displays battery usage time and also lists applications or services using battery power from greatest amount to least.

Inserting a microSD card

Your device supports the use of microSD memory cards of up to 64 GB capacity. Multimedia contents can be saved in the microSD card.

- 1 Turn the tablet off before inserting or removing the microSD card.



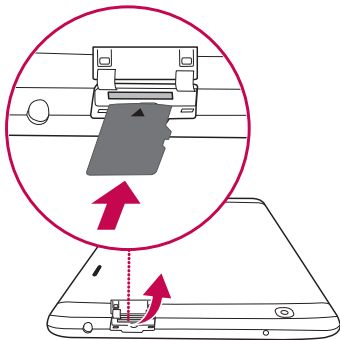

- 2 Place your fingernail in the cutout and pull the microSD card tray out. Insert the microSD card into the slot with the contacts facing down. Carefully push the tray gently into the device.



Removing the microSD card



To safely remove the microSD card from your tablet, first you need to unmount it.

- 1 From the Home screen, tap **Apps**  > **Settings**  > **Storage** > **Unmount SD card**.
- 2 Gently pull the microSD card from the slot.

Warning! Do not remove the microSD card without unmounting it first. Otherwise, it may damage the microSD card as well as your tablet, and the data stored on the microSD card may be corrupted.

Formatting the microSD card

Warning! All files stored on your microSD card are deleted when you format the card.

- 1 From the Home screen, tap **Apps**  > **Settings**  > **Storage**.
- 2 Tap **Erase SD card** (twice).
- 3 If you set an unlock pattern, enter it and tap **Erase everything**. The card will then be formatted and ready to use.

NOTE: If there is content on your microSD card, the folder structure may be different after formatting since all the files will have been deleted.

Locking and unlocking the screen

If you do not use the tablet for a while, the screen will be automatically turned off and locked. This helps to prevent accidental touches and saves battery power. When you are not using the your tablet, press the **Power/Lock Key**  to lock your tablet.

If there are any programs running when you lock your screen, they may be still running in Lock mode. It is recommended that you exit all programs before entering Lock mode to avoid unnecessary charges (e.g. web access, data communications).

To wake up your tablet, press the **Power/Lock Key** . The Lock screen will appear. Touch and slide the Lock screen in any direction to unlock your Home screen. The last screen you viewed will open.

Your Home screen

Touch Screen tips

Here are some tips on how to navigate on your tablet.

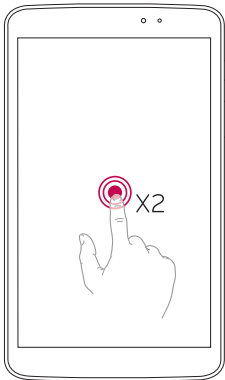

KnockON

The KnockON feature allows you to double-tap the screen to easily turn the screen on or off.



- Quickly double-tap the center of the screen to turn the screen on.
- Quickly double-tap the Status Bar, an empty area on the Home screen, or the Lock screen to turn the screen off.

NOTE:

- You can disable this feature in the **Display settings**.
From the Home screen, tap **Apps**  > **Settings**  > **Display** > **KnockON** > tap the **KnockON** checkbox.

Slide aside

Use three-finger swipe to save running apps to the left or bring them back to the display. To bring them back later, some apps may restart. You can save up to three apps.

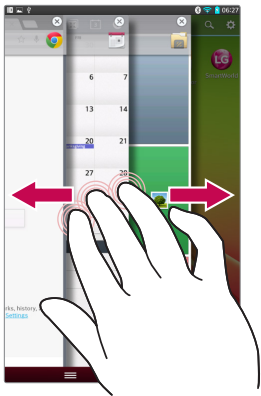

- 1 While an application is open, place three fingers on the screen and slide to the left. The current screen is saved and the Home screen appears.
- 2 To re-open the saved apps, place three fingers on the screen and slide to the right. Tap the desired app you want to open.

Tip! The **Slide Aside** feature does not recognize fewer fingers, additional fingers, or your palm.

Tap or touch

A single finger tap selects items, links, shortcuts and letters on the on-screen keyboard.

Touch and hold

Touch and hold an item on the screen by touching it and not lifting your finger until an action occurs. For example, to open a contact's available options, touch and hold the contact in the Contacts list until the context menu opens.

Drag

Touch and hold an item for a moment and then, without lifting your finger, move your finger on the screen until you reach the target position. You can drag items on the Home screen to reposition them.

Swipe or slide

To swipe or slide, quickly move your finger across the surface of the screen, without pausing when you first touch it (so you don't drag an item instead). For example, you can slide the screen up or down to scroll through a list, or browse through the different Home screens by swiping from left to right (and vice versa).

Double-tap

Double-tap to zoom on a webpage or a map. For example, quickly double-tap a section of a webpage to adjust that section to fit the width of the screen. You can also double-tap to zoom in and out after taking a picture (using the Camera), and when using Maps. Double-tap a word to highlight it. Double-tap can also activate the KnockON feature to turn the touchscreen on or off.

Pinch-to-Zoom

Use your index finger and thumb in a pinching or spreading motion to zoom in or out when using the browser or Maps, or when browsing pictures.

Rotate the screen

From many applications and menus, the orientation of the screen adjusts to the device's physical orientation.

NOTE:

- To select an item, touch the center of the icon.
- Do not press too hard; the touch screen is sensitive enough to pick up a light, yet firm touch.
- Use the tip of your finger to touch the option you want. Be careful not to touch any other keys.

Home screen

Simply swipe your finger to the left or right to view the panels. You can customize each panel with apps, downloads, widgets and wallpapers.

NOTE: Some screen images may be different depending on your region.

On your Home screen, you can view menu icons at the bottom of the screen. Menu icons provide easy, one-touch access to the functions you use the most.



Status bar – Shows device status information, including the time, signal strength, battery status, and notification icons.

Application icons – Tap an icon (application, widget, folder, etc.) to open and use it.

Quick keys – Provide easy, one-touch access to the functions used most often.

Menu key – Opens an Options menu with options that affect the current screen or application. This only applies when available, depending on the screen or application.

Home key – Returns to the Home screen (or returns to your default Home screen canvas from any of the Home screen extension canvases). Touch and hold it to display recently used applications with access to the Task Manager application.

Back key – Returns to the previous screen. Also closes pop-up items such as menus, dialog boxes, and the on-screen keyboard.

Customizing the Home screen

You can customize your Home screen by adding apps, downloads, widgets or wallpapers. For more convenience using your tablet, add your favorite apps and widgets to the Home screen.

To add items on your Home screen:

- 1 Touch and hold the empty part of the Home screen.
- 2 Tap the **Apps, Widgets** tab.
- 3 Drag the desired item to the desired location and lift your finger.



To remove an item from the Home screen:

Touch and hold the icon you want to remove, drag it to , and lift your finger.

TIP! To add an application icon to the Home screen from the Apps screen, touch and hold the application you want to add and drag it to the desired location.

TIP! You can add several app icons in a folder. Drop one app icon over another one on a Home screen, and a folder will be created.

Returning to recently-used applications

- 1 Touch and hold the **Home Key** . The screen displays a pop-up containing the icons of applications you used recently.
- 2 Touch an icon to open the application. Or touch the **Back Key**  to return to your previous screen.

Notifications

Notifications alert you to the arrival of new messages, calendar events, and alarms, as well as to ongoing events, such as video downloads.

From the Notifications Panel, you can view your tablet's current status and pending notifications.

When a notification arrives, its icon appears at the top of the screen. Icons for pending notifications appear on the left, and system icons showing things like Wi-Fi or battery strength on the right.

NOTE: The available options may vary depending on the region or service provider.

Pending notifications

System icons like Bluetooth, Wi-Fi & battery status

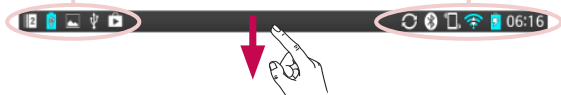

Swipe down for notifications & settings

Swipe the Status Bar down to open the Notifications Panel. To close the Notifications Panel, swipe the bar that is at the bottom of the screen upwards.

NOTE: Touch and hold an icon from the Quick Settings to view the function's settings menu.

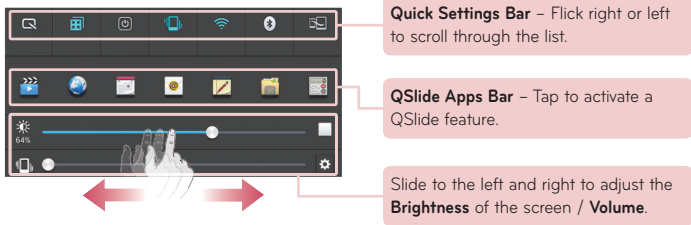

Quick Settings on Notification Panel

Use Quick Settings to easily toggle function settings like Wi-Fi. The Quick Settings are located at the top of the Notifications Panel.

To rearrange Quick Setting items on the Notification Panel

Open the Notifications Panel and touch . You can then view and rearrange the desired items on the Quick Settings menu.

QSlide apps on the Notifications panel

QSlide apps are displayed in a bar on the Notifications panel below the Quick settings bar. These icons provide a quick, convenient way to multitask on the same screen (similar to picture-in-picture on a TV). QSlide displays a small application window on the screen that can be moved, resized, or made transparent.

Using the QSlide apps

















Tap any of the QSlide apps in the bar to activate it. When activated, the QSlide feature opens the application in a window in the foreground, allowing you to access other applications in the background. You can open up to two QSlide windows at a time.







Indicator icons on the Status Bar

Indicator icons appear on the Status Bar at the top of the screen to report calendar events, device status and more.



The icons displayed at the top of the screen provide information about the status of the device. The icons listed in the table below are some of the most common ones.

Icon	Description	Icon	Description
	Airplane mode		Alarm is set
	Connected to a Wi-Fi network		SmartShare music playing
	Wired headset		GPS is acquiring
	Bluetooth is on		Receiving location data from GPS
	System warning		Data is syncing
	Vibrate mode		New Gmail
	Battery fully charged		New Hangouts message
	Battery is charging		Song is playing

	DLNA is on		Tablet is connected to PC via USB cable or USB tethering is active
	Downloading data		Power saving mode is on
	Uploading data		Slide aside is on

NOTE: The location of the icons in the Status Bar may differ depending on the features, apps, and services being used.

Plug & Pop

Plug & Pop allows you to quickly choose apps to use when plugging in an earphone or On-the-Go device, such as a mouse or keyboard.



- 1 Plug in earphone or OTG (On-the-Go) device (i.e., mouse, keyboard, etc.).
- 2 The applications panel will display and you can select an app to run.

NOTE: You can edit the applications to display on the panel and set not to show the applications panel.

▶ Tap  >  > **Settings**  > **Accessory**.

Capturing a Screenshot

Press and hold the **Volume Down key** and **Power/Lock Key** at the same time for around 2 seconds to capture a screenshot.

To view the captured image, go to **Apps**  > **Gallery**  > **Screenshots** Folder.

TIP! You cannot capture a camera/video screen.

Using QuickMemo to capture a screenshot

On the screen you want to capture, drag the status bar downward and select QuickMemo.

OR

Press and hold the **Volume Up/Down Key** at the same time.

Using Capture plus to capture a screenshot

This feature allows you to capture a portion of the screen in the default Internet browser.

- 1 While connected to Internet, tap , and then tap **Capture plus**.
- 2 Adjust the blue box to the desired size, and then tap **OK**. The selected area is saved to the Gallery.

Entering Text

You can enter text using the on-screen keyboard. The on-screen keyboard appears automatically on the screen when you need to enter text. To manually display the keyboard, simply touch a text field where you want to enter text.

Using the keypad & entering text



Tap once to capitalize the next letter you type. Double-tap for all caps.



Tap to switch to the numbers and symbols keyboard.



Tap to use the voice input function. You can also touch and hold this icon to select the handwriting and settings menu.



Tap to enter a space.



Tap to create a new line in the message field.



Tap to delete the previous character.

Entering accented letters

The on-screen keyboard allows you to enter special characters (e.g. "á").

For example, touch and hold the desired key (for example, the "a" key). After the desired character appears, slide your finger over it and lift it off to enter it.

Google account setup

When you first turn on your tablet, you have the opportunity to activate the network, to sign into your Google Account and select how you want to use certain Google services.

To set up your Google account

- Sign into a Google Account from the prompted set-up screen.

OR

- From the Home screen, tap **Apps**  > **Apps** tab > **Settings**  > **Accounts & sync** > **Add account** > **Google**.

If you have a Google account, touch **Existing**, enter your email address and password, then touch . Otherwise, touch **New** and enter the necessary information to create a new Google Account.

Once you have set up your Google account on your tablet, your tablet automatically synchronizes with your Google account on the Web.

Your contacts, Gmail messages, Calendar events and other information from these applications and services on the Web are synchronized with your tablet. (This will depend on your synchronization settings.)

After signing in, you can use Gmail™ and take advantage of Google services on your tablet.

Connecting to Networks and Devices



Wi-Fi

With Wi-Fi, you can use high-speed Internet access within the coverage of the wireless access point (AP). Enjoy wireless Internet using Wi-Fi, without extra charges.

Connecting to Wi-Fi networks

To use Wi-Fi on your tablet, you need to access a wireless access point or 'hotspot'. Some access points are open and you can simply connect to them. Others are hidden or use security features; you must configure your tablet to be able to connect to them. Turn off Wi-Fi when you're not using it to extend the life of your battery.

Turning Wi-Fi on and connecting to a Wi-Fi network

- 1 From the Home screen, tap **Apps**  > **Apps** tab > **Settings**  > **Wi-Fi** from the WIRELESS NETWORKS.
- 2 Tap  to turn it on and start scanning for available Wi-Fi networks.
- 3 Tap **Search** to see a list of active and in-range Wi-Fi networks.
 - Secured networks are indicated by a lock icon.
- 4 Touch a network to connect to it.
 - If the network is secured, you are prompted to enter a password or other credentials. (Ask your network administrator for details)
- 5 The Status Bar displays icons that indicate Wi-Fi status.

Bluetooth



You can use Bluetooth to send data by running a corresponding application, but not from the Bluetooth menu as on most other mobile phones.

NOTE:

- LG is not responsible for the loss, interception or misuse of data sent or received via the Bluetooth wireless feature.
- Always ensure that you share and receive data with devices that are trusted and properly secured. If there are obstacles between the devices, the operating distance may be reduced.
- Some devices, especially those that are not tested or approved by Bluetooth SIG, may be incompatible with your device.

Turning on Bluetooth and pairing up your tablet with a Bluetooth device

You must pair your device with another device before you connect to it.

- 1 From the Home screen, tap **Apps**  > **Apps** tab > **Settings**  > **Bluetooth** from the WIRELESS NETWORKS.
- 2 Tap  to turn Bluetooth on. You will see the option to make your tablet visible. Then tap **Search for devices** to view the devices in range.
- 3 Choose the device you want to pair with from the list.

Once the pairing is successful, your device will connect to the device.

NOTE: Your tablet doesn't support Handsfree Profile. Therefore, the use of call features with some of accessories such as Bluetooth headsets or Bluetooth-enabled devices may not be available for this device.

Send data using the Bluetooth wireless feature

- 1 Open the item and tap .

OR

Touch and hold the item and select **Share**.

OR

Open the item and tap the **Menu Key**  > **Share**.

- 2 Tap **Bluetooth** to share via Bluetooth.

NOTE: The method for selecting an option may vary by data type.

- 3 Search for and pair with a Bluetooth-enabled device.

Receive data using the Bluetooth wireless feature

- 1 From the Home screen, tap **Apps**  > **Apps** tab > **Settings**  > **Bluetooth**.

- 2 Tap  to turn Bluetooth on and mark the checkbox at the top of the screen to visible on other devices.

NOTE: To select the length of time that your device will be visible, tap the **Menu Key**  > **Visibility timeout**.

- 3 Pair the devices and tap **Accept** when you receive a Bluetooth Authorization Request to accept the file(s).

SmartShare

You can enjoy SmartShare feature on Gallery, Music, Video, and Polaris Office.

To send content from your tablet to other devices

- 1 On the content you want to play or beam, tap .
- 2 Tap **Play** or **Beam** in the dialog box.
 - **Play:** You can stream your content via TV, Bluetooth speaker, etc.
 - **Beam:** You can send your content to Bluetooth devices or SmartShare Beam*-supported LG phones or tablets.

*SmartShare Beam quickly transfers multimedia contents through Wi-Fi Direct.
- 3 Tap the device to play or receive on the list.
 - If the device is not on the list, make sure on the device that Wi-Fi, Wi-Fi Direct, or Bluetooth connection is turned on. And tap **Rescan**.
- 4 Tap **Send**.

To enjoy content from nearby devices such as a computer or mobile device on your tablet

- 1 To connect the nearby devices to your tablet, tap Nearby devices.

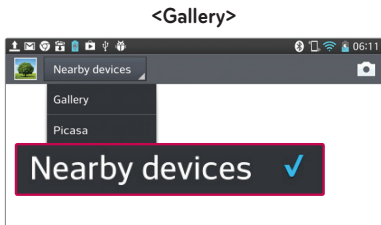

- Ensure that your tablet and nearby devices are connected to the same Wi-Fi network.
- Make sure DLNA feature on the nearby device is turned on.

2 Tap the device to connect.

If the device is not on the list, tap **Search nearby devices**.

After connection, you can enjoy the contents from the nearby device on your tablet.

PC connections with a USB cable

Learn to connect your device to a PC with a USB cable in USB connection modes.

Transferring music, photos and videos using the USB mass storage mode

- 1 Connect your tablet to a PC using a USB cable.
- 2 If you haven't installed the LG Android Platform Driver on your PC, you will need to manually change the settings. Choose **System settings > PC connection > Select USB connection method**, then select **Media sync (MTP)**.
- 3 You can now view the mass storage content on your PC and transfer the files.

Synchronize with Windows Media Player

Ensure that Windows Media Player is installed on your PC.

- 1 Use the USB cable to connect the tablet to a PC on which Windows Media Player has been installed.
- 2 Select the **Media sync (MTP)** option. When connected, a pop-up window will appear on the PC.

- 3 Open Windows Media Player to synchronize music files.
 - 4 Edit or enter your device's name in the pop-up window (if necessary).
 - 5 Select and drag the music files you want to the sync list.
 - 6 Start synchronization.
- The following requirements must be satisfied to synchronize with Windows Media Player.

Items	Requirement
OS	Microsoft Windows XP SP2, Vista or higher
Window Media Player version	Windows Media Player 10 or higher

- If the Windows Media Player version is lower than 10, install version 10 or higher.





Contacts

You can add contacts on your tablet and synchronize them with the contacts in your Google Account or other accounts that support syncing contacts.

Searching for a contact

- 1 From the Home screen, tap **Contacts**  to open your contacts.
- 2 Tap the **Search contacts** box and enter the contact name using the keypad. You can also tap a letter along the right side of the screen to access names starting with the chosen letter.

Adding a new contact

- 1 From the Home screen, tap **Contact** .
- 2 Tap the . Select the desired account (if applicable).
- 3 If you want to add a picture to the new contact, tap . Choose from **Take photo** to take a picture using the camera or **Select from Gallery**. Then browse for an image and select it.
- 4 Tap  to enter more specific name information.
- 5 Enter the details about your contact.
- 6 Tap **Save** to save the contact entry.

Favorite Contacts

You can classify frequently called contacts as favorites.

To add a contact to your favorites

- 1 From the Home screen, tap **Contacts**  to open your contacts.
- 2 Tap a contact to view its details.

3 Tap the star  to the right of the contact's name. The star turns gold and the contact is added to your favorites.

To remove a contact from your favorites list

1 From the Home screen, tap **Contacts**  to open your contacts.

2 Tap the **Favorites** tab to view your favorite contacts.

3 Tap a contact to view its details.

4 Tap the gold star to the right of the contact's name. The star turns grey and the contact is removed from your favorites.

Creating a group

1 From the Home screen, tap **Contacts**  to open your contacts.

2 Touch the **Groups** tab, then touch .

3 Touch **Save** to save the group.

NOTE: If you delete a group, the contacts assigned to that group will not be lost. They will remain in your contacts.

E-mail

You can use the E-mail application to read emails from services like Gmail. The E-mail application supports the following account types: POP3, IMAP and Exchange.

Your service provider or system administrator can provide you with the account settings you need.

Managing an E-mail account

The first time you open the E-mail application, a set-up wizard opens to help you to set up an E-mail account.

After the initial setup, E-mail displays the contents of your inbox. If you have added more than one account, you can switch among accounts.



To add another E-mail account:

- Open the **E-mail** application and tap the **Menu Key**  > **Settings** > .

To change an E-mail account's settings:

Open the **E-mail** application and tap the **Menu Key**  > **Settings** > **General settings**.

To delete an E-mail account:





- Open the **E-mail** application and tap the **Menu Key**  > **Settings** > tap the **Menu Key**  > **Remove account** > touch an account you want to delete > **Remove** > select **Yes**.

Working with account folders

Open the **E-mail** application and tap the **Menu Key**  and select **Folders**. Each account has an Inbox, Outbox, Sent and Drafts folder. Depending on the features supported by your account's service provider, you may have additional folders.

Composing and sending E-mail

To compose and send a message:

- 1 While in the E-mail application, tap **Write** .
- 2 Enter an address for the message's intended recipient. As you enter text, matching addresses will be proposed from your Contacts. Separate multiple addresses using semicolons.
- 3 Tap **Menu Key**  to add a Cc/Bcc and tap **Attach**  to attach files, if required.
- 4 Enter the subject and your message
- 5 Tap the **Send**  to send the message.

If you aren't connected to a network, for example, if you're working in airplane mode, the messages that you send will be stored in your Outbox folder until you connect to a network again. If it contains any pending messages, the Outbox will be displayed on the Accounts screen.

TIP! When a new E-mail arrives in your Inbox, you will be notified by a sound or vibration. Tap the E-mail notification to stop receiving notifications.

Camera

To open the Camera application, tap Camera  on the Home screen.



Getting to know the viewfinder











- 1 Swap camera** – Switch between the camera lens and the front-facing camera lens.
- 2 Shot mode** – Defines how the shot will be taken.
- 3 Settings** – Touch this icon to open the settings menu. See **Using the advanced settings** on the following page.
- 4 Video mode** – Tap (or slide) to toggle between Camera mode and Video mode.
- 5 Taking a photo**
- 6 Gallery** – Touch to view the last photo you captured. This enables you to access your Gallery and view saved photos while in camera mode.





NOTE: Please ensure the camera lens is clean before taking pictures.

Using the advanced settings

In the viewfinder, tap  to open the advanced options. You can change the camera settings by scrolling through the list. After selecting the option, tap the **Back Key** .

	Take photos by voice command.
	Defines and controls the amount of sunlight entering the photo.
	Focuses on a specific spot.
	Selects photo resolution. If you choose high resolution, file size will increase, which means you will be able to store fewer photos in the memory.
	The ISO rating determines the sensitivity of the camera's light sensor. The higher the ISO, the more sensitive the camera. This is useful in darker conditions when you cannot use the flash.
	Improves color quality in various lighting conditions.
	Applies artistic effects to your pictures.
	Sets a delay after the capture button is pressed. This is ideal if you want to be in the photo.
	Activate this to use your tablet's location-based services. Take pictures wherever you are and tag them with the location. If you upload tagged pictures to a blog that supports geo tagging, you can see the pictures displayed on a map.

NOTE: This function is only available when the GPS function is active.

	Selects a shutter sound.
	Set the Volume Key whether to use for the capture or zoom.
	Set the storage location for your pictures. Choose from Internal memory and SD card.
	Opens the help guide to know how a function operates.
	Restores all camera default settings.

TIP!





- When you exit the camera, some settings return to their defaults, such as white balance, color effect, timer and scene mode. Check these before you take your next photo.
- The setting menu is superimposed over the viewfinder, so when you change photo color or quality elements, you will see a preview of the changed image behind the Settings menu.

Taking a quick photo

- 1 Open the **Camera** application.
- 2 Holding the tablet horizontally, point the lens towards the subject you want to photograph.
- 3 A focus box will appear in the center of the viewfinder screen. You can also tap anywhere on the screen to focus on that spot.
- 4 When the focus box turns green, the camera has focused on your subject.
- 5 Touch  to capture the photo.

Once you've taken a photo

Touch  to view the last photo you took.

	Touch to share your photo using the SmartShare function.
	Touch to take another photo immediately.
	Touch to send your photo to others or share it via social network services.
	Touch to delete the photo.

TIP! If you have a social networking account and set it up on your tablet, you can share your photo with your social networking community.

Touch the Menu Key  **to open all advanced options.**

Set image as – Touch to use the photo as a **Contact photo**, **Home screen wallpaper** or **Lock screen wallpaper**.

Move – Touch to move the photo to another place.

Copy – Touch to copy the selected photo and save it to another album.





Copy to Clip Tray – Tap to copy the photo and store in the Clip Tray.

Rename – Touch to edit the name of the selected photo.

Rotate left/right – To rotate left or right.

Crop – Crop your photo. Move your finger across the screen to select the area to be cropped.

Edit – View and edit the photo.

	Applies a brightness effect to your photo.
	Applies artistic effects to your photos.
	Applies color effects to your photos.
	Applies additional options to your photos.

Slideshow – Automatically shows you the images in the current folder one after the other.

Add location – To add the location information.

Details – Find out more information about the contents.

Viewing your saved photos

You can access your saved photos when in camera mode. Just tap the image preview in the bottom of the screen and your Gallery will be displayed.

- To view more photos, scroll left or right.
- To zoom in or out, double-tap the screen or place two fingers and spread them apart (move your fingers closer together to zoom out).

Video camera

Getting to know the viewfinder

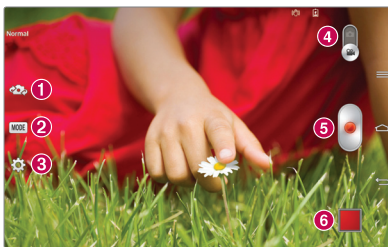











- 1 Swap camera** – Switch between the camera lens and the front-facing camera lens.
- 2 Shot mode** – Defines how the shot will be taken.
- 3 Settings** – Touch this icon to open the settings menu. See **Using the advanced settings** on the following page.
- 4 Camera mode** – Touch and slide up this icon to switch to camera mode.
- 5 Record** – Touch to start recording a video.
- 6 Gallery** – Touch to view the last video you recorded. This enables you to access your Gallery and view your saved videos while in video mode.

TIP! When recording a video, place two fingers on the screen and pinch to use the Zoom function.

NOTE: Ensure the microphone is not blocked when recording a video or audio clip.

Using the advanced settings

Using the viewfinder, touch  to open all the advanced options.

	Tap to set the size (in pixels) of the video you are recording.
	Defines and controls the amount of sunlight entering the video.
	Prevent shaking while video recording to get high video quality.
	Improves color quality in various lighting conditions.
	Choose a color tone to use for your new view.
	Activate this to use your tablet's location-based services.
	Set the Volume Key whether to use for the record or zoom.
	Set the storage location for your pictures. Choose from Internal memory and SD card.
	Opens the help guide to know how a function operates.
	Restores all camera default settings.





Recording a quick video

- 1 Open the **Camera** application and touch the **Video mode** icon.
- 2 The video camera viewfinder appears on the screen.
- 3 Holding the tablet, point the lens towards the subject you wish to capture in your video.
- 4 Touch  once to start recording.

- 5 A timer showing the length of the video will appear.
- 6 Touch  on the screen to stop recording.

After recording a video

Touch  to view the last video you took.

	Touch to share your video using the SmartShare function.
	Touch to record another video immediately.
	Touch to send your video to others or share it via social network services.
	Touch to delete the video.

Watching your saved videos

- 1 In the viewfinder, touch the image preview in the bottom of the screen.
- 2 Your Gallery will appear on the screen.
- 3 Tap a video to play it automatically.

Live Zooming

Live Zooming allows you to zoom in or zoom out on a portion of a video that is being played to make the desired scan appear larger or smaller.

When viewing the video, use your index finger and thumb in a pinching or spreading motion to zoom in or out.

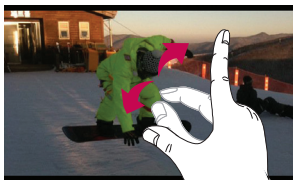

NOTE:

- When in video playback mode, slide the screen up or down to adjust the screen brightness.
- When in video playback mode, slide the screen left or right to rewind or fast-forward.

NOTE: Do not press too hard; the touch screen is sensitive enough to pick up a light, but firm touch.

Adjusting the volume when viewing a video

To adjust the volume of a video while it is playing, use the Volume Keys on the right side of the tablet.

Multimedia

Gallery

You can store multimedia files in internal memory for easy access to all your multimedia files. Use this application to view multimedia files like pictures and videos.

- 1 From the Home screen, tap **Apps**  > **Apps** tab > **Gallery** .
You can manage and share all your image and video files with Gallery.

NOTE:

- Some file formats are not supported, depending on the software installed on the device.
- Some files may not play properly, depending on how they are encoded.

Viewing pictures

Launching Gallery displays your available folders. When another application, such as E-mail, saves a picture, the download folder is automatically created to contain the picture. Likewise, capturing a screenshot automatically creates the Screenshots folder. Tap a folder to open it.



Pictures are displayed by creation date in a folder. Select a picture to view it full screen. Scroll left or right to view the next or previous image.

Zooming in and out

Use one of the following methods to zoom in on an image:

- Double-tap anywhere to zoom in. Double-tap again to return to fullscreen view.
- Spread two fingers apart on any place to zoom in. Pinch in to zoom out.

Playing videos



Video files show the  icon in the preview. Select a video and tap  to play it.

Viewing photo and video options

When viewing a photo or video, tap the **Menu Key**  and use the advanced editing options.

Deleting images and videos

Use one of the following methods:

- In a folder, tap  and select the photos and videos you want to delete, then tap **Delete**.
- When viewing a photo or video, tap .

Setting as wallpaper



When viewing a photo, touch the **Menu Key**  > **Set image as** and select **Contact photo**, **Home screen wallpaper** or **Lock screen wallpaper**.

NOTE:

- Some file formats are not supported, depending on the device software.
- If the file size exceeds the available memory, an error can occur when you open files.

Videos









Your tablet has a video player that lets you play all of your favorite videos.

To access the video player, from the Home screen tap **Apps**  > **Apps** tab > **Videos** .

Playing a video

1 From the Home screen, tap **Apps**  > **Apps** tab > **Videos** .

2 Select the video you want to play.



	Touch to pause video playback.
	Touch to resume video playback.
	Touch to go 10 seconds forward.
	Touch to go 10 seconds backward.
	Touch to manage the video volume.
	Touch to change the ratio of the video screen.
	Touch access QSlide and display the video in small window.
	Touch to share your video via the SmartShare function.
	Touch to lock the window.

To change the volume while watching a video, press the Volume Keys on the right side of the tablet.

Touch and hold a video in the list to access the following options:

Share, **Delete**, **Trim** and **Details**.

Music

Your tablet has a music player that lets you play all your favorite tracks. To access the music player, from the Home screen, tap **Apps**  > **Apps** tab > **Music** .

Add music files to your tablet



Start by transferring music files to your tablet:













- Transfer music using Media sync (MTP).
- Download from the wireless Web.
- Synchronize your tablet to a computer.
- Receive files via Bluetooth.

Transfer music using Media sync (MTP)

- 1 Connect the tablet to your PC using the USB cable.
- 2 Select the **Media sync (MTP)** option. Your tablet will appear as another hard drive on your computer. Click on the drive to view it. Copy the files from your PC to the drive folder.
- 3 When you're finished transferring files, swipe the Status Bar down and touch **USB connected** > **Charge tablet**. You may now safely unplug your device.

Playing a song

- 1 From the Home screen, tap **Apps**  > **Apps** tab > **Music** .
- 2 Touch the **Songs** tab.
- 3 Select the song you want to play.

	Touch to find the files with YouTube
	Touch to share your music via SmartShare function.
	Touch to set shuffle mode
	Touch to set repeat mode
	Touch to manage the music volume
	Touch to pause playback
	Touch to resume playback
	Touch to skip to the next track on the album or in the playlist
	Touch to go back to the beginning of the song. Touch twice to return to the previous song
	Touch to set the current song as a favorite
	Touch to see the current playlist
	Touch to set the audio effect.

To change the volume while listening to music, press the Volume Keys on the right side of the tablet.

Touch and hold any song in the list to access the following options:

Play, Add to playlist, Share, Delete, Details and **Search**.

NOTE:

- Some file formats are not supported, depending on the device software.
- If the file size exceeds the available memory, an error can occur when you open files.

NOTE: Music file copyrights may be protected by international treaties and national copyright laws.

Therefore, it may be necessary to obtain permission or a licence to reproduce or copy music.

In some countries, national laws prohibit private copying of copyrighted material. Before downloading or copying the file, check the national laws of the relevant country concerning the use of such material.

QPair

By connecting your tablet and mobile phone via QPair, you can sync incoming calls, messages, and SNS notifications between your tablet and mobile phone.



- 1 Run QPair  and tap **Initial setup** > **Start** on your tablet first and then run the same steps on your phone.

TIP! QPair may not be pre-installed on the phone. Go to Google Play Store and search for Qpair and install.

NOTE: QPair works with phones running Android 4.1 or later. Some features may be limited depending on your phone model.

- 2 Bluetooth connection will be turned on automatically.

QPair features

Call notification – Sends the tablet a notification when the phone receives a call. The notification displays the caller's number and allows you to decline the call.

Message notification – Sends the tablet a notification when the phone receives a message.

SNS Notifications – Displays SNS notifications on your tablet's Status bar when it arrives on your phone.

NOTE: To enable this feature, turn on **Settings > Accessibility > QPair SNS notification** on your phone first. This option allows you to be notified SNS notifications come to your phone on your tablet.

Send QuickMemo – Saves your current QuickMemo in the tablet's Gallery, and then syncs this Gallery with the Gallery on your phone.





Internet connection via mobile phone – Automatically connects your tablet to the Internet through your mobile phone (as a Wi-Fi hotspot). Using this feature may incur data charges. To save data usage on the phone, the phone automatically connects to any trusted Wi-Fi hotspots within range.

Recent app sticker – When the tablet screen is unlocked, a sticker will display the last app used on the phone. Tap the sticker to run the app. Make sure that the app is installed on the phone and tablet.

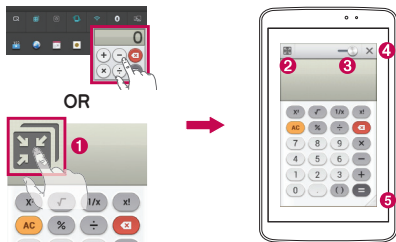
QSlide

The QSlide function enables an overlay window on your tablet's display for easy multitasking. QSlide windows can be opened from the QSlide apps bar on the Notifications panel, or directly from the applications that support the QSlide function.





1 	Tap to run QSlide.
2 	Tap to exit the QSlide and return to full window.
3 	Tap to adjust transparency.
4 	Tap to end the QSlide.
5 	Tap to adjust the size.

NOTE: The QSlide function can support up to two windows at the same time. QSlide only supports the following applications: Videos, Internet, Memo, Calendar, Calculator, Email, File Manager.

- 1 Open the Notifications Panel and tap the desired app from the **QSlide apps** section.

OR

While using an application that supports QSlide, tap . The function will be displayed continuously as a small window on your screen.

- 2 Slide  to adjust the transparency level. And drag the QSlide title bar to move it to another position on the screen.

QuickMemo

The **QuickMemo** feature allows you to create memos and capture screen shots. Capture screens, draw on them, and share them with family and friends with QuickMemo.

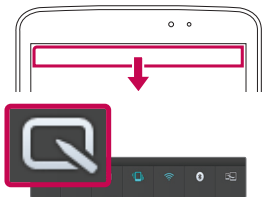



- 1 Access the QuickMemo feature, slide the Status Bar downwards and touch .

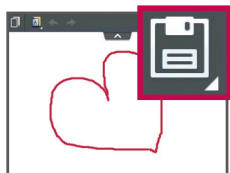

- 2 Select the desired menu option from **Pen type**, **Colour**, and **Eraser**. Then create a memo.









- 3 Tap  in the Edit menu and select  to save the memo. To exit QuickMemo at any time, tap the **Back Key** .

NOTE: Please use a fingertip while using the **QuickMemo**. Do not use your fingernail.

Using the QuickMemo options

The following options are available when using QuickMemo.

	Touch to keep the current memo on the screen and use the tablet simultaneously.
	Selects whether to use the background screen or not.
	Allows you to undo and redo previous actions.
	Selects the pen type and the color.
	Erases the memo that you created.
	Touch to send your memo to others or share it via social network services.
	Saves the memo in the Notebook or Gallery .

Viewing the saved QuickMemo

From the Home screen, tap **Apps**  > **Gallery**  and select the **QuickMemo** album.

QuickRemote

QuickRemote turns your tablet into a Universal Remote for your home TV, DVD, or Blu-ray.

NOTE: QuickRemote may not be available for some devices and areas.

To open the QuickRemote application and set up your QuickRemote(s)



- 1 From the Home screen, tap the **Apps**  > **QuickRemote** .
- 2 Touch  to select a room type and touch  to add the device.



- 3 Select the type and brand of device, then follow the on-screen instructions to configure the device(s).

NOTE: The QuickRemote operates the same way as an ordinary infrared (IR) remote control in your region or country. Be careful not to cover the infrared sensor at the top of the tablet when you use the QuickRemote function. This function may not be supported depending on the model, the manufacturer or service company.

Using QuickRemote

- 1 From the Home screen, tap the **Apps**  > **QuickRemote**  to open a QuickRemote bar with all of the remotes you set up.
- 2 Select the remote you want by tapping its type/name at the top of the QuickRemote bar.
- 3 Tap the buttons on the displayed remote.

NOTE: When adding remote control of TV, QuickRemote could use the INPUT button to configure appropriate remote control. When configuring the INPUT button, input source of TV could be changed. To reset input source of your TV, tap the INPUT button on QuickRemote several times (depending on the number of devices connected to the TV).

QuickRemote options

To access the QuickRemote Options menu, tap the **Menu Key**  (in the Front Touch Keys bar) to select the desired option.

NOTE: While playing music in the background, pressing any QuickRemote button will mute the sound for a second.



QuickTranslator

Simply aim the camera of your smart tablet at the foreign sentence you want to understand. You can get the real-time translation anywhere and anytime.

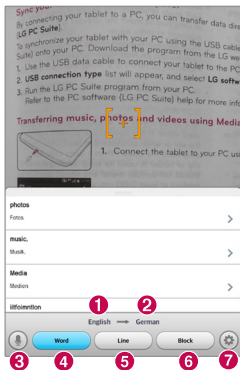
You can buy additional dictionaries for offline translation from the Google Play Store.



- 1 Home language
- 2 Destination language
- 3 Switch to Voice mode.
- 4 Translation of word
- 5 Translation of sentence
- 6 Translation of block
- 7 Sets the home and destination language.

- 1 Touch  > **Apps** tab > **QuickTranslator** .
- 2 Touch **Word**, **Line** or **Block**.
- 3 Touch and select the desired language.
- 4 Hold the tablet over the subject you want to translate for a few seconds.

NOTE: Only one dictionary is provided free of charge. Additional dictionaries must be purchased. Please select from the list below the dictionary you would like to install as your complimentary dictionary.

NOTE: There may be a difference in the rate of recognition depending on the size, font, color, brightness and angle of the letters that need to be translated.

Multiple Users

You can add new users to the tablet to allow them to configure their own tablet settings, use their own storage space, and have their own app update privileges.

NOTE:



- You can only add a new user when you logged in as **Owner User**.
- Each user can configure and use their own content or data. However, they cannot change other users' settings (e.g.: Home Screen settings, Sound settings, etc.).
- The users share the battery, memory, and data usage with other users.
- Only the tablet owner can use the menus related to the microSD card.
- The language settings set by one user apply to all other users.
- The alarm goes off at a set time regardless of the user who set the alarm time.
- Events such as an message or calendar schedule are only notified to the relevant user.
- Once a user starts printing a document using Mobile Print, the print job will continue even if the user is changed.
- Data transfer or download, multimedia play, and communication services stop once the user is changed.

To add a new user on your tablet

- 1 From the home screen, tap **App** > **Settings** > **Users** > **Add user**.
- 2 Set-up wizard opens to help you to set up. Start Set-up wizard.
 - You should follow Setup Wizard when you first log in to your tablet as a new user.
- 3 Now you can choose a user name when you log in your tablet.

Alarm



Setting your alarm

- 1 From the Home screen, tap **Apps**  > **Apps** tab > **Alarm/Clock**  > .
- 2 Set the desired alarm time.
- 3 Set **Repeat**, **Snooze duration**, **Vibration**, **Alarm sound**, **Alarm volume**, **Auto app starter**, **Puzzle lock** and **Memo**.
- 4 Touch **Save**.



NOTE: To change alarm settings in the alarm list screen, touch the **Menu Key**  and select **Settings**.

Calculator

Using your calculator



- 1 From the Home screen, tap **Apps**  > **Apps** tab > **Calculator** .
- 2 Touch the number keys to enter numbers.
- 3 For simple calculations, touch the function you want to perform (+, −, × or ÷) followed by =.

NOTE:

- For more complex calculations, touch the **Menu Key** , select the **Scientific calculator**, then choose the desired function.
- To view the calculation history, tap **Menu Key**  > **Calculation history**.

Calendar

Adding an event to your calendar

- 1 From the Home screen, tap **Apps**  > **Apps** tab > **Calendar** .
- 2 Tap the left-top button to change the calendar view (Day, Week, Month, Year, Agenda).
- 3 Tap on the date for which you wish to add an event and tap .
- 4 Touch the **Event name** field and enter the event name.
- 5 Touch the **Location** field and enter the location. Check the date and enter the time you wish your event to start and finish.

- 6 If you wish to add a note to your event, touch the **Description** field and enter the details.
- 7 If you wish to repeat the alarm, set **REPEAT** and set **REMINDERS**, if necessary.
- 8 Touch **Save** to save the event in the calendar.







File Manager

The **File Manager** application allows you to manage files in your internal/external storage.

To open the File Manager application

- From the Home screen, tap **Apps**  > **File Manager** .

File Manager Options

- : Allow you to run QSlide.
- : Allows you to search for files.
- : Allows you to create a new folder.
- : Allows you to move files and folders to another folder.
- : Allows you to copy multiple files.
- : Allows you to delete files and folders.

Tap the **Menu Key**  to access the following options.





- **Sort by:** Allows you to sort files and folders by Name, Size, Date, and Type.
- **View by:** Allows you to change the view mode to List or Grid.
- **Copy:** Allows you to copy files and folders and paste them in another location.

- **Share:** Allows you to share files and folders with others.
- **Zip:** Allows you to compress files and folders into a .zip file.
- **Show/Hide hidden files:** Allows you to show hidden files or hide them.
- **Exit:** Allows you to exit the application.

Voice Recorder

Use the voice recorder to record voice memos or other audio files.

Recording a sound or voice

- 1 From the Home screen, tap **Apps**  > **Apps** tab > **Voice Recorder** .
- 2 Touch  to begin recording.
- 3 Touch  to end the recording.
- 4 Touch  to listen to the recording.

NOTE: Touch  to access your list of recordings. You can listen to the saved recordings. The available recording time may differ from actual recording time.

Sending the voice recording

- 1 Once you have finished recording, you can send the audio clip by touching .
- 2 Choose from any of the available methods for sharing.

Task Manager

You can manage your applications using Task Manager. You can easily check the number of applications that are currently running and shut down certain applications.



Task Manager Options

- Touch **Stop** to stop individual apps.
- Tap **Stop all** to stop all currently running apps.
- Tap the **Menu Key**  to access Help, Sort by, and Settings.



POLARIS Office 5

POLARIS Office 5 is a professional mobile office solution that lets users conveniently view various types of office documents, including Word, Excel and PowerPoint files, anywhere or anytime, using their mobile devices.

To create a New Document

- 1 From the Home screen, tap **Apps**  > **Apps** tab > **POLARIS Office 5** .
- 2 Register your email address on the Registration page.

NOTE: You can tap Skip to ignore the registration information.

- 3 Tap  to start a new document.
- 4 Tap a document type from the drop-down list, then choose a template.
- 5 Enter contents in the document using the tools at the top of the screen and the on-screen keyboard.
- 6 When you're done working on the document, tap  (in the top left corner of the screen), then tap **Save** and Enter the document name.

To view and edit a document on your device

You can now easily view and edit a wide variety of file types, including Microsoft Office documents and Adobe PDF, right on their mobile devices.

Tap an office document tab at the top of the screen to search for documents on your tablet.

Tap the document that you want to view or edit.

When viewing documents using POLARIS Office 5, the objects and layout remain the same as in the original documents.

To edit it, tap .

Google+



Use this application to stay connected with people via Google's social network service.

From the Home screen, tap **Apps**  > **Apps** tab > **Google+** .

NOTE: This application may not be available depending on the region or service provider.

Voice Search

Use this application to search web pages using voice.

- 1 From the Home screen, tap **Apps**  > **Apps** tab > **Voice Search** .
- 2 Say a keyword or phrase when **Speak now** appears on the screen. Select one of the suggested keywords that appear.

NOTE: This application may not be available depending on the region or service provider.

Downloads

Use this application to see what files have been downloaded.

From the Home screen, tap **Apps**  > **Apps** tab > **Downloads** .









The Web

Internet

Use this application to browse the Internet. Browser gives you a fast, full-color world of games, music, news, sports, entertainment and much more, right on your tablet wherever you are and whatever you enjoy.

NOTE: Additional charges apply when connecting to these services and downloading content. Check data charges with your network provider.

From the Home screen, tap **Apps**  > **Apps** tab > **Internet** .

	Tap to go back one page.
	Tap to go forward one page, to the page you connected to after the current one. This is the opposite of what happens when you touch the Back Key  , which takes you to the previous page.
	Tap to go to the Home page.
	Tap to add a new tab.
	Tap to access your bookmarks.
	Tap touch to run QSlide.
	Tap to close the current tab.
	Tap to refresh or stop the current page.

Opening a page

- To open a new page, tap .
- To go to another webpage, tap the page to view it.

Searching the web by voice



Tap the web address field, tap , speak a keyword, and then select one of the suggested keywords that appear.

NOTE: This feature may not be available depending on the region or service provider.

Bookmarks



To open a bookmarked webpage, tap  on the Browser toolbar and select one.

History

Tap  on the Browser toolbar and select the **History** tab to open a webpage from the list of recently-visited webpages. To clear the history, tap the **Menu Key**  > **Clear all history**.

Using QSlide

Use this feature to access the Internet without closing the current application.

While viewing content on the Browser, tap . You can then browse other information on your tablet. To view the browser in full screen, tap .

Chrome

Use Chrome to search for information and browse webpages.

From the Home screen, tap **Apps**  > **Apps** tab > **Chrome** .

NOTE: This application may not be available, depending on your region and service provider.

Viewing webpages

Tap the web address field, and then enter a web address or search criteria.

Opening a page

- To go to a new page, tap .
- To go to another webpage, tap the page you want to select it.

Searching the web by voice

Tap the address field, tap , speak a keyword and select one of the suggested keywords that appear.

Syncing with other devices

Sync open tabs and bookmarks to use with Chrome on another device when you are logged in with the same Google account.

To view open tabs on other devices, tap the **Menu Key**  > **Other devices**. You must be signed in to the same Google account on all devices. Select a webpage to open.

Adding and Viewing bookmarks

To add bookmarks, tap .

To open a bookmarked webpage, tap the **Menu Key**  > **Bookmarks**.

Settings

Access the Settings menu

1 From the Home screen, tap **Apps**  > **Apps** tab > **Settings** .

OR

From the Home screen, tap the **Menu Key**  > **System settings**.

2 Select a setting category and select an option.



WIRELESS NETWORKS

Wi-Fi

Wi-Fi – Turns on Wi-Fi to connect to available Wi-Fi networks.

TIP! How to obtain the MAC address

To set up a connection in some wireless networks with MAC filters, you may need to enter the MAC address of your tablet in the router.

You can find the MAC address in the following user interface: From the Home screen, tap **Apps**  > **Settings**  > **Wi-Fi** > **Menu Key**  > **Advanced Wi-Fi** > **MAC address**.

Bluetooth

Turn the Bluetooth wireless feature on or off to use Bluetooth.

Data usage

Displays the data usage.

More...

Allows you to share folders with other devices via wireless connection.

Airplane mode – Checkmark the **Airplane mode** to set on. Activating Airplane mode disables all wireless connections.

Wireless storage – You can manage files on your tablet in the computer or copy files to the tablet from the computer without a USB connection. Make sure that the tablet and computer are connected to the same network. Then, enter the web addresses shown on your tablet in the address bar of the browser on your computer.

Miracast – Allows you to wirelessly mirror your tablet screen and sound onto a Miracast dongle or TV.

SmartShare Beam – Allows you to receive multimedia content via SmartShare Beam from LG phones or tablets.

VPN – Displays the list of Virtual Private Networks (VPNs) that you've previously configured. Allows you to add different types of VPNs.

NOTE: You must set a lock screen PIN or password before you can use credential storage.

DEVICE

Sound

Sound profile – Choose the Sound, either Vibrate only or Silent.

Volumes – Manage the volume of Notification sound, Touch feedback & system, Music, video, games and other media.

Vibrate strength – Set vibrate strength for notifications.

Notification sound – Allows you to set your default notification ringtone.

Touch sounds – Allows you to set your tablet to play a sound when you touch buttons, icons and other onscreen items that react to your touch.

Screen lock sound – Allows you to set your tablet to play a sound when locking and unlocking the screen.

Vibrate on touch – Allows you to set the vibration feedback when the tablet screen is touched.

Display

< Home screen >

Theme – Sets the screen theme for your device.

Wallpaper – Sets the wallpaper to use on your Home screen.

Screen swipe effect – Sets the effect when you swipe to change screens.

Allow Home screen looping – Checkmark to set the Home screens to scroll continuously, eliminating the need to scroll back in the opposite direction when you reach one end.

Portrait view only – Checkmark to always display the Home screen in portrait view.

Home backup & restore – Allows you to backup and restore app and widget configurations and themes.

Do you know? – Enable this option to display the help page **Do you know?** onto display an additional homescreen.

Help – Displays information about the operation of the Home Screen.

< Lock screen >

Select screen lock – Set a screen lock type to secure your tablet. Opens a set of screens that guide you through drawing a screen unlock pattern. If you have enabled a Pattern lock type when you turn on your tablet or wake up the screen, you will be asked to draw your unlock pattern to unlock the screen.

Screen swipe effect – Sets the screen swipe effect options.

Weather animation – Checkmark to show weather animation for current location or primary city set in Weather based on auto data updates.

Wallpaper – Sets your Lock screen wallpaper. Select it from **Gallery** or **Wallpaper gallery**.

Shortcuts – Allows you to change the shortcuts on the **Swipe** Lock screen.

Owner info – Checkmark to set the device owner's name to be displayed on the Lock screen. Tap to enter the text to be displayed as the Owner info.

Portrait view only – Checkmark to always display the Lock screen in portrait view.

Lock timer – Sets the amount of time before the screen automatically locks after the screen has timed-out.

Power button instantly locks – Checkmark to instantly lock the screen when the Power/Lock Key is pressed. This setting overrides the Security lock timer setting.

< **Brightness** >

Adjust the screen brightness.

< **Screen timeout** >

Set the time for screen timeout.

< **KnockON** >

Checkmark to enable KnockON to turn the screen on and off. Quickly double-tap center screen to turn it on. Double-tap the Status Bar, an empty area on the Home screen, or the Lock screen to turn the screen off. For the best results, do not move the tablet while using the KnockON feature.

< **Screen-off effect** >

Sets the screen-off effect.

< Auto-rotate screen >

Set to switch orientation automatically when you rotate the tablet.

< Daydream >

Tap the Daydream switch to toggle it On or Off. On allows the set screen saver to be displayed when the phone is sleeping while docked and/or charging. Choose from Clock, Colors, Photo Frame, and Photo Table.

NOTE: Charging might be slow while the screen saver is on.

< Font type >

Change the type of display font.

< Font size >

Change the size of the display font.

< Smart screen >

Keep screen on when device detects your eyes looking at the screen.

< Smart video >

Checkmark to pause the video when it doesn't detect your eyes looking at the screen.

< Front touch buttons >

Set the Front Touch Keys displayed at the bottom of all of the screens. Set which ones are displayed, their position on the bar, and what they look like. Select the keys and order, the theme, and the background.

< Aspect ratio correction >

Allows you to change the aspect ratio of a downloaded application to fix screen distortion.

< Motion sensor calibration >

Allows you to improve the accuracy of the tilt and speed of the sensor.

Storage

INTERNAL STORAGE – Displays the total amount of space in the device's memory and lists what type of data is using up space.

SD CARD – Displays the total amount of memory space on the microSD card.

Mount/Unmount SD card – Mounts and unmounts the microSD card from your tablet so that you can access the data stored in it, format the card, or safely remove it. This setting is dimmed if there's no microSD card installed, if you've already unmounted it, or if you've mounted the microSD card on your computer.

Erase SD card – Permanently erases everything on the microSD card and prepares it for use with your tablet.

Battery

BATTERY INFORMATION – See how much battery power is used for device activities. The battery level displays in a percentage. The remaining time of use is also displayed.

Battery percentage – Displays the battery percentage on the Status Bar.

Battery saver – Manage the battery for the power saving items. Tap the switch  to turn this feature on. Tap **Battery saver** for the following options.

- **Auto-sync:** Turns off Auto-sync.
- **Wi-Fi:** Turns off Wi-Fi if data is not in use.
- **Bluetooth:** Turns off Bluetooth if not connected.
- **Vibrate on touch:** Turns off touch feedback.
- **Brightness:** Adjust the brightness.
- **Screen timeout:** Adjust the screen timeout.

Power saver tips – Touch to access some tips for Power saver.

Apps

Display the list of applications such as currently running or downloaded.

Slide Aside

You can use three-finger swipe to save running apps to the left or bring them back to the display.

PERSONAL

Accounts & sync

Permits applications to synchronize data in the background, whether or not you are actively working in them. Deselecting this setting can save battery power and lower (but not eliminate) data usage.

Users

Profile name – Allows you to set current user's name.

Nickname – Allows you to set the nickname for your tablet.

Owner info – Checkmark to set the device owner's name to be displayed on the Lock screen. Tap  to enter the text to be displayed as the Owner info.

Add user – Allows you to add new account for tablet and use Multi-user feature.

Location access

Access to my location – Lets apps that have asked your permission use your location information.

GPS satellites – Lets apps use GPS satellites to determine your location to street-level accuracy.

Wi-Fi & mobile network location – Let apps use Google's location service to estimate your location faster. Anonymous location data will be collected and sent to Google.

Security

Encrypt tablet – Allows you to encrypt data on the tablet for security. You will be required to enter a PIN or password to decrypt your tablet each time you power it on.

Encrypt SD card – Allows you to encrypt data on the MicroSD for security.

Password typing visible – Show the last character of the hidden password as you type.

Tablet administrators – View or deactivate tablet administrators.

Unknown sources – Default setting to install non-Play store applications.

Verify apps – Disallow or warn before installation of apps that may cause harm.

Trusted credentials – Display trusted CA certificates.

Install from storage – Choose to install encrypted certificates.

Clear credentials – Remove all certificates.

Language & input

Use the Language & input settings to select the language for the text on your tablet and to configure the on-screen keyboard, including words you've added to its dictionary.

Backup & reset

Backup my data – Set to backup your settings and application data to the Google server.

Backup account – Set the account to which you want to backup data to.

Automatic restore – Set to restore your settings and application data when the applications are reinstalled on your device.

LG Backup service – Backs up all information on the device and restores it in the event of data loss or replacement.

Factory data reset – Reset your settings to the factory default values and delete all your data. If you reset the tablet this way, you are prompted to re-enter the same information as when you first started Android.

SYSTEM

Date & time

Use **Date & time** settings to set how dates will be displayed. You can also use these settings to set your own time and time zone rather than obtaining the current time from the mobile network.

Accessibility

Use the **Accessibility** settings to configure accessibility plug-ins you have installed on your tablet.

NOTE: Requires additional plug-ins to become selectable.

TalkBack – Allows you to set up the TalkBack function which assists people with impaired vision by providing verbal feedback. Tap the **TalkBack** switch  at the top right corner of the screen to turn it on. Tap **Settings** at the bottom of the screen to adjust the TalkBack settings.

Install web scripts – Allows you to enable (or disable) installation of web scripts.

Large text – Checkmark to increase the size of the text.

Invert colour – Checkmark to invert colour.

Magnification gestures – Allows you to zoom in and out by triple-tapping the screen.

Shades – Set the screen to be shade of black.

Mono audio – Checkmark to allow headset sound routed both right and left channel.

Touch & hold delay – Sets the touch and hold delay (short, medium, or long).

Universal touch – Switch  to toggle between on and off. Universal touch can replace all hardware buttons.

Auto-rotate screen – Checkmark to allow the device to rotate the screen depending on the device orientation (portrait or landscape).

Speak passwords – Checkmark so that you can say your log in passwords (instead of typing your passwords).

One-touch input – Allows you to enter letters by each finger touch on LG keyboard.

Easy access – Allows you to set functions when you tripe-tap home key.

Text-to-speech output – Text-to-speech output provides audible readout of text, for example, the contents of text messages.

PC connection

Select USB connection method – Set the desired mode: **Charge tablet**, **Media sync (MTP)**, **LG software** or **Send images (PTP)**.

Ask upon connecting – Ask in USB connection mode when connecting to a computer.

Help – Help for USB connection.

PC Suite – Check this to use LG PC Suite with your Wi-Fi connection. Please note that Wi-Fi network should be connected to LG PC Suite via a Wi-Fi connection.

On-Screen Phone – Check this to receive Wi-Fi connection request from On-Screen Phone.

Help – Help for LG software.

Accessory

Quick Cover – Activate the Quick Cover to turn on or off automatically.

USB storage – Sets the Plug & Pop feature for USB storage. Checkmark the app panel option to automatically display the app panel when connecting an OTG (On-the-Go) USB cable. Tap **Edit app panel** to change the applications you want to make available.

Earphone – Sets the Plug & Pop feature for earphones. Checkmark the app panel option to automatically display the app panel when connecting an earphone. Tap Edit app panel to change the applications you want to make available.

Dock – Sets the Plug & Pop features for Dock. Checkmark the app panel option to automatically display the app panel when connecting a dock. Tap **Edit app panel** to change the applications you want to make available.

About tablet

View legal information and check your device status and software version.

Regulatory and Safety Information

To view regulatory and safety information, tap **Settings > About tablet > Regulatory and Safety**.

LG Backup

About backing up and restoring device data

It is recommended that you regularly create and save a backup file on the internal storage, especially before updating any software. Maintaining a current backup file in storage memory may allow you to recover device data if your device is lost, stolen, or corrupted by an unforeseen issue.

This LG Backup application is supported between LG smartphones and tablets, other S/W or OS versions. As a result, when you buy the new LG smartphones and tablets, you can backup the current device data to your new device.



If you have the Backup application preloaded on your smartphones and tablets, you can backup and restore most of your data, including downloaded and pre-installed applications, bookmarks, calendar entries, contacts, home screen settings, and system settings. You may also:

- Perform a manual LG Backup of your device.
- Schedule automatic backups of your device.
- Restore your device data.

NOTE: Please note that the Backup function does not support the backup of User data & Media data (Picture/Video/Music). Please backup those files using the Media sync (MTP). Connect your tablet to your computer using a USB cable and touch Media sync (MTP).



Warning! To protect against unexpected shutdown during backup or restore operations, due to insufficient battery power, you should always keep your battery fully charged.

LG Backup your tablet data

- 1 From the Home screen, tap **Apps**  > Apps tab > **LG Backup**  > **Backup**.
- 2 Select the check box you want to backup and select **Next**.
- 3 On the Backup Location screen, touch **Internal storage** or **SD card**, then tap **Start**.
- 4 When all selected files have been backed up, you will see the message **Backup completed**.



Scheduling automatic backups

You can also program automatic backups for the data on your tablet according to your schedule setting. To do this, complete the following steps:

- 1 From the Home screen, tap **Apps**  > **Apps** tab > **LG Backup**  > **Scheduled backup**.
- 2 Tap **Backup items** and select the check box next to the item you want to backup.
- 3 Tap **Backup location**, touch **Internal storage** or **SD card**.
- 4 Tap **Set time** to set repeat interval among **Weekly**, **Every to weeks**, **Monthly** and tap **Done**.
- 5 Tap the switch  to turn this feature on.

Restoring tablet data

NOTE: All files that are stored on your tablet are deleted before the backup file is restored.

- 1 From the Home screen, tap **Apps**  > **Apps** tab > **LG Backup**  > **Restore**.
- 2 On the **Restore** screen, select a backup file that contains the data you wish to restore.
- 3 Select the check box next to the item you wish to restore and select **Next** to restore it to your tablet.

NOTE: Please note that your tablet data will be overwritten with the content of your backup.

- 4 If the backup file is encrypted, type the password that you created to encrypt it.
- 5 When all selected files have been restored, the tablet will automatically be restart.

NOTE: You can set Enable encryption to encrypt your backup files for extra protection.

Touch  from the **LG Backup** screen, and enter a password and hint in case you forgot your password. Once you have set up a password, you need to enter it every time you want to do backup/restore.

Tablet software update

Tablet software update

This feature allows you to update the firmware of your tablet to the latest version conveniently from the internet without the need to visit a service center. For more information on how to use this function, please visit: <http://www.lg.com>

As the mobile device firmware update requires the user's full attention for the duration of the update process, please make sure to check all instructions and notes that appear at each step before proceeding. Please note that removing the USB cable or battery during the upgrade may seriously damage your tablet.

LG Tablet Software update via Over-the-Air (OTA)

This feature allows you to update the firmware of your tablet to the newer version conveniently via OTA without connecting the USB data cable. This feature is only available if and when LG makes the newer version of the firmware available for your device. First, you can check the software version on your tablet:

From the Home screen, tap the **Menu Key**  > **System settings** > **About tablet** > **Software information**.

To perform the tablet software update, from the Home screen, tap the **Menu Key**  > **System settings** > **About tablet** > **Update Center** > **Software Update** > **Check now for update**.

NOTE: LG reserves the right to make firmware updates available only for selected models at its own discretion and does not guarantee the availability of the newer version of the firmware for all handset models.

NOTE: Your personal data—including information about your Google account and any other accounts, your system/application data and settings, any downloaded applications and your DRM licence —might be lost in the process of updating your device's software. Therefore, LG recommends that you back up your personal data before updating your tablet's software. LG does not take responsibility for any loss of personal data.

Regulatory and Safety Information

To view regulatory and safety information, tap **Settings > About tablet > Regulatory and Safety**.

Accessories

These accessories are available for use with the your tablet. **(Items described below may be optional.)**

Travel adaptor

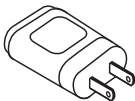

Data cable



Quick Start Guide



NOTE:

- Always use genuine LG accessories. Failure to do this may void your warranty.
- Accessories may vary in different regions.

Troubleshooting

This chapter lists some problems you might encounter when using your tablet. Some problems require you to call your service provider, but most are easy to fix yourself.

Message	Possible causes	Possible corrective measures
No applications can be set	Not supported by service provider or registration required.	Contact your service provider.
Charging error	Battery is not charged.	Charge battery.
	Outside temperature is too hot or cold.	Make sure tablet is charging at a normal temperature.
	Contact problem	Check the charger and its connection to the tablet.
	No voltage	Plug the charger into a different socket.
	Charger defective	Replace the charger.
	Wrong charger	Use only original LG accessories.
Impossible to receive / send photos	Memory full	Delete some images from your tablet.

Message	Possible causes	Possible corrective measures
Files do not open	Unsupported file format	Check the supported file formats.
No sound	Vibration mode	Check the settings status in the sound menu to make sure you are not in vibration or silent mode.
Hangs up or freezes	Intermittent software problem	Try to perform a software update via the website.

製品保証書

当LG Electronicsでは、消費者の紛争解決基準に基づいて以下のように製品の保証を行います。故障発生時には表紙の「お問い合わせ先」までお問い合わせください。

製品サービス基準

保証期間内にメーカーの欠陥や自然発生的な故障が発生した場合のみ無料サービスを受けることができます。

サービス内容	保証内容	
	保証期間以内	保証期間以降
購入後10日以内に重要な修理を依頼	製品交換	有償修理

修理可能	保証内容	
	保証期間以内	保証期間以降
同一問題で、2回故障した場合	無償修理	
同一問題で、3回故障した場合	製品交換、無償修理	有償修理
様々な問題で、5回故障した場合		

- 修理時の交換する部品は、既存の部品と異なる原産地やメーカーの部品が適用されることがあり、新しい部品がない場合もありますが、正常に動作され、機能的に同等な部品が使用されます。製品に使用される部品の一部は、製造した国とは別の国で生産された製品が使用されることがあります。
- 正常な使用状態で発生したパフォーマンスの機能の欠陥による故障に限る。
- 明記されていない事項が生じた場合は日本国の法令に定めるところに従うものとします。

有料サービスのご案内

1. 故障ではない場合

故障ではない場合、サービスを要求すると、料金が発生するため取扱説明書をお読みください。(修理が不可能な場合は、別途基準に準ずる)

2. 消費者の過失で故障した場合

- ・ ユーザーの誤りまたは取り扱い不注意による故障(落下、浸水、衝撃、破損、無理な動作など)
- ・ 当社のサービスの記事と指定パートナーのエンジニアではない人が修理して故障が発生した場合
- ・ 消費者の故意または過失による故障の場合
- ・ 正規以外の部品や付属品の使用による故障や製品破損の場合

3. それ以外の場合

- ・ 天災地変(火災、水害、異常電源など)による故障発生時
- ・ 消耗部品の寿命が尽きた場合(バッテリー、充電器、アンテナ、および各種の付着物など)

商品名	タブレット	モデル名	LG-V500
お買い上げ年月日	年 月 日	製造番号	
販売店		保証期間	お買い上げの日から 1年

部品保有期間(4年)以内

部品の保証期間:充電器(1年)、バッテリー(6ヶ月)

製品の購入日の確認ができない場合、製造年月日又は輸入日から3ヶ月が経過した日から、品質保証期間を計算します。

本書は日本国内においてのみ有効であり、再発行いたしませんので、取扱説明書と一緒に大切に保管してください。

お問い合わせ先番号:0120-011-167
受付時間:平日 午前9:00~午後 6:00
(土日祝日, 年末年始および所定の休日を除く)



CE0168Ⓢ