



LG

Life's Good

DEUTSCH
FRANÇAIS
ITALIANO
SLOVENŠČINA
ENGLISH

Benutzerhandbuch
Guide de l'utilisateur
Guida per l'utente
Uporabniški priročnik
User Guide

LG-V500



DEUTSCH

Benutzerhandbuch

- Bildschirmdarstellungen und Abbildungen können vom Gerät und dessen Anzeige abweichen.
- Der Inhalt dieser Anleitung kann je nach Modell variieren, abhängig von der Software des Geräts oder dem Dienstanbieter. Alle Informationen in diesem Dokument können ohne vorherige Ankündigung geändert werden.
- Dieses Gerät wird wegen seiner Touchscreen-Tastatur für Sehbehinderte nicht empfohlen.
- Copyright ©2013 LG Electronics, Inc. Alle Rechte vorbehalten. LG und das LG-Logo sind eingetragene Marken der LG Group und deren zugehöriger Unternehmen. Alle anderen Marken sind Eigentum ihrer jeweiligen Inhaber.
- Google™, Google Maps™, Google Mail™, YouTube™, Hangouts™ und Play Store™ sind Marken von Google, Inc.

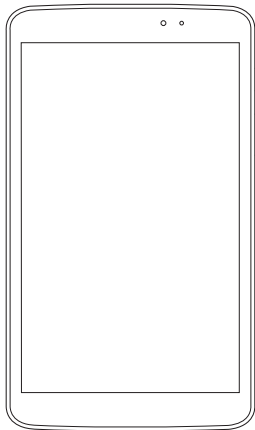

Inhaltsverzeichnis

Info zu diesem Benutzerhandbuch	5
Info zu diesem Benutzerhandbuch.....	5
Marken.....	6
DivX HD.....	6
Dolby Digital Plus.....	7
Richtlinien für den sicheren und effizienten Gebrauch	8
Wichtiger Hinweis	19
Über Ihr Gerät	24
Überblick über das Tablet.....	24
Tablet aufladen.....	27
Akkubetriebsdauer optimieren.....	28
So erhöhen Sie die Betriebsdauer des Akkus.....	28
So überprüfen Sie den Ladezustand des Akkus.....	29
So überwachen und kontrollieren Sie den Akku-Energieverbrauch.....	29
Einsetzen der microSD-Karte.....	29
Entfernen der microSD-Karte.....	30
Formatieren der microSD-Speicherkarte.....	31
Display sperren und entsperren	32
Ihre Startseite.....	33
Touchscreen-Tipps	33
KnockON.....	33
Zur Seite ziehen	34
Tippen oder berühren.....	34
Berühren und halten	35
Ziehen	35
Streichen oder ziehen.....	35
Doppelt tippen.....	35
Mit den Fingern vergrößern/verkleinern.....	36
Anzeige drehen.....	36
Startseite	36
Startseite anpassen.....	38
Zu den zuletzt verwendeten Anwendungen zurückkehren	39
Benachrichtigungen.....	39
Für Benachrichtigungen und Einstellungen nach unten ziehen.....	40
Schnelleinstellungen auf Benachrichtigungs-Panel.....	41
So ordnen Sie Elemente der Schnelleinstellungen auf dem Benachrichtigungs-Panel neu an.....	41
QSlide-Apps auf dem Benachrichtigungs-Panel.....	41
Die QSlide-Apps verwenden.....	41
Hinweissymbole auf der Statusleiste.....	42
Plug & Pop	43
Screenshot aufnehmen	44
Mit QuickMemo einen Screenshot erfassen	44
Mit Capture plus einen Screenshot erfassen	44
Bildschirmtastatur.....	44
Buchstaben mit Akzent eingeben	45
Google-Konto einrichten.....	46
Mit Netzwerken und Geräten verbinden.....	47
Wi-Fi	47
Verbindung zu Wi-Fi-Netzwerken herstellen.....	47
Wi-Fi aktivieren und eine Verbindung zu einem Wi-Fi-Netzwerk herstellen	47

Bluetooth	48	Videokamera	64
Bluetooth aktivieren und das Tablet mit einem Bluetooth-Gerät koppeln.....	48	Der Sucher.....	64
Daten mit der Drahtlos-Funktion von Bluetooth senden.....	49	Erweiterte Einstellungen.....	65
Daten mit der drahtlosen Funktion von Bluetooth empfangen.....	50	Aufnehmen eines kurzen Videos.....	65
SmartShare	50	Nach der Aufnahmen des Videos.....	66
So senden Sie Inhalte von Ihrem Tablet zu anderen Geräten.....	50	Gespeicherte Videos ansehen.....	66
So können Sie mit Ihrem Tablet Inhalte von anderen Geräten in der Nähe nutzen, z. B. Computer oder Mobilgeräte.....	51	Live-Zoom.....	66
PC-Verbindungen mit einem USB-Kabel	52	Lautstärke einstellen, wenn Sie ein Video ansehen.....	67
Übertragen von Musik, Fotos und Videos mit dem Explorer.....	52	Multimedia	68
Synchronisieren des Geräts mit Windows Media Player.....	52	Galerie	68
Kontakte	54	Anzeigen von Bildern.....	68
Nach einem Kontakt suchen.....	54	Vergrößern und Verkleinern.....	69
Neuen Kontakt hinzufügen.....	54	Wiedergabe von Videos.....	69
Bevorzugte Kontakte.....	54	Anzeigen von Foto- und Videoptionen.....	69
Eine Gruppe erstellen.....	55	Löschen von Bildern und Videos.....	69
E-Mail	56	Festlegen als Hintergrund.....	69
Verwalten eines E-Mail-Kontos.....	56	Videos	70
Arbeiten mit Kontoordnern.....	57	Video wiedergeben.....	70
Schreiben und Senden von E-Mail- Nachrichten.....	57	Musik	71
Kamera	58	Musikdateien auf dem Tablet hinzufügen.....	71
Der Sucher.....	58	Übertragen von Musik mit Mediensynchronisation (MTP).....	71
Erweiterte Einstellungen.....	59	Musiktitel abspielen.....	72
Ein Foto machen.....	61	Extras	74
Nach der Aufnahme des Fotos.....	62	QPair.....	74
Gespeicherte Fotos ansehen.....	63	QSlide.....	76
		QuickMemo.....	77
		QuickRemote.....	79
		QuickTranslator.....	81
		Mehrere Benutzer.....	83
		Voice Mate.....	84
		Wecker.....	86
		Rechner.....	86

Kalender	87	Sichern der Smartphone-Daten mit LG Backup	112
Datei-Manager	88	Automatische Sicherungen zeitlich planen	112
Sprach-Memo	89	Wiederherstellen von Tablet-Daten	113
Task-Manager	90	Software-Update für das Tablet	114
POLARIS Office 5	90	Software-Update für das Tablet	114
Google+	91	Software-Update für Ihr LG Tablet via Over-the-Air (OTA)	114
Sprachsuche	92	Zubehör	116
Downloads	92	Fehlerbehebung	117
Das Internet	93		
Internet	93		
Öffnen einer Seite	94		
Surfen im Internet per Spracheingabe	94		
Lesezeichen	94		
Verlauf	94		
QSlide verwenden	95		
Chrome	95		
Anzeigen von Webseiten	95		
Öffnen einer Seite	95		
Surfen im Internet per Spracheingabe	96		
Synchronisieren mit anderen Geräten ..	96		
Lesezeichen hinzufügen und darauf zugreifen	96		
Einstellungen	97		
Rufen Sie das Menü Einstellungen auf	97		
DRAHTLOSE NETZWERKE	97		
GERÄT	99		
PRIVAT	105		
SYSTEM	107		
LG Backup	111		
Info über die Sicherung und Wiederherstellung von Gerätedaten	111		

Info zu diesem Benutzerhandbuch

Info zu diesem Benutzerhandbuch

- Lesen Sie diese Anleitung vor Verwendung des Geräts sorgfältig durch. So stellen Sie sicher, dass Sie das Gerät sicher und korrekt verwenden.
- Einige der Bilder und Screenshots in dieser Anleitung werden auf dem Tablet möglicherweise anders dargestellt.
- Ihre Inhalte können sich vom Endprodukt oder von der von Dienst Anbietern oder Betreibern bereitgestellten Software unterscheiden. Diese Inhalte unterliegen Änderungen ohne Vorankündigung. Die neueste Version dieser Anleitung finden Sie auf der LG-Website unter www.lg.com.
- Die Anwendungen des Geräts und ihre Funktionen können je nach Land, Region oder Hardwarespezifikationen unterschiedlich sein. LG ist nicht haftbar für Leistungsprobleme aufgrund der Verwendung von Anwendungen, die nicht von LG entwickelt wurden.
- LG ist nicht haftbar für Leistungs- oder Kompatibilitätsprobleme aufgrund von bearbeiteten Registry-Einstellungen oder geänderter Betriebssystemsoftware. Jeder Versuch, das Betriebssystem anzupassen, kann dazu führen, dass das Gerät oder seine Anwendungen nicht ordnungsgemäß funktionieren.
- Software, Audio, Hintergrund, Bilder und andere Medien, die mit dem Gerät bereitgestellt werden, sind für eingeschränkten Gebrauch lizenziert. Wenn Sie diese Materialien für kommerzielle oder andere Zwecke extrahieren und verwenden, verstoßen Sie möglicherweise gegen Urheberrecht. Als Benutzer sind Sie allein verantwortlich für die illegale Nutzung von Medien.

- Für Datendienste wie Nachrichten, Hochladen und Herunterladen, automatische Synchronisierung oder die Nutzung von Standortdiensten fallen möglicherweise zusätzliche Kosten an. Um zusätzliche Kosten zu vermeiden, wählen Sie einen Datentarif aus, der für Ihren Bedarf geeignet ist. Wenden Sie sich an Ihren Dienstanbieter, um weitere Informationen zu erhalten.

Marken

- LG und das LG-Logo sind registrierte Marken von LG Electronics.
- Alle anderen Marken und Urheberrechte sind Eigentum ihrer jeweiligen Inhaber.



INFORMATIONEN ZU DIVX VIDEO: DivX® ist ein digitales Videoformat von DivX, LLC, einer Tochter der Rovi Corporation. Dies ist ein offiziell DivX-zertifiziertes® Gerät, das strengen Tests zur Überprüfung der DivX-Videowiedergabe unterzogen wurde. Weitere Informationen sowie Software-Tools zum Konvertieren Ihrer Dateien in das DivX-Videoformat finden Sie unter www.divx.com.

INFO ZU DIVX-VIDEO-ON-DEMAND: Zum Abspielen von erworbenen DivX-Video-on-Demand (VOD)-Filmen mit DivX auf diesem DivX Certified® Gerät ist eine DivX-Registrierung erforderlich. Um einen Registrierungscode zu erhalten, rufen Sie im Setup-Menü den Abschnitt „DivX VOD“ auf. Unter vod.divx.com erhalten Sie ausführliche Informationen, wie Sie Ihre Registrierung durchführen.

DivX Certified® für die Wiedergabe von DivX®-Videos bis HD 720p, einschließlich Premiuminhalten.

DivX®, DivX Certified® und zugehörige Logos sind Marken der Rovi Corporation oder ihrer Tochterunternehmen und werden unter Lizenz verwendet.

Hinweis: Open-Source-Software

Den jeweiligen Quellcode unter GPL, LGPL, MPL und anderen Open-Source-Lizenzen erhalten Sie unter <http://opensource.lge.com/>.

Alle dazugehörigen Lizenzbedingungen, Haftungsausschlüsse und Hinweise sind mit den Quellcodes zum Download verfügbar.

Dolby Digital Plus  **DOLBY.
DIGITAL PLUS**

Hergestellt unter Lizenz von Dolby Laboratories. Dolby, Dolby Digital Plus und das Doppel-D-Symbol sind Marken von Dolby Laboratories.

Richtlinien für den sicheren und effizienten Gebrauch

Lesen Sie diese einfachen Richtlinien sorgfältig durch. Die Nichtbeachtung dieser Richtlinien kann gefährlich oder gesetzeswidrig sein.

Sollte eine Störung auftreten, sorgt ein in Ihrem Gerät integriertes Software-Tool dafür, dass ein Fehlerprotokoll erstellt wird. Dieses Tool erfasst nur Informationen über die aufgetretene Störung wie z. B. Signalstärke und geladene Anwendungen. Das Protokoll dient ausschließlich dazu, die Ursache der Störung zu bestimmen. Die Protokolle sind verschlüsselt und können nur von einem autorisierten LG-Reparaturzentrum abgerufen werden, falls Sie Ihr Gerät zur Reparatur geben müssen.

Sicherheitshinweis über die Einwirkung elektromagnetischer Energie im Radiofrequenzbereich

Informationen zur Einwirkung elektromagnetischer Felder und zur Spezifischen Absorptionsrate (SAR).

Das Tablet LG-V500 entspricht den geltenden Sicherheitsbestimmungen hinsichtlich der Einwirkung elektromagnetischer Felder. Diese Bestimmungen basieren auf wissenschaftlichen Richtlinien, die auch Sicherheitsabstände definieren, um eine gesundheitliche Gefährdung von Personen (unabhängig von Alter und allgemeinem Gesundheitszustand) auszuschließen.

- In den Richtlinien hinsichtlich der Einwirkung elektromagnetischer Felder wird eine Maßeinheit verwendet, die als Spezifische Absorptionsrate (SAR) bezeichnet wird. Der SAR-Wert wird mit standardisierten Testmethoden ermittelt, bei denen das Gerät in allen getesteten Frequenzbändern mit der höchsten zulässigen Sendeleistung betrieben wird.

- Auch wenn Unterschiede zwischen den SAR-Werten verschiedener LG-Geräte Modelle bestehen, entsprechen sie in jedem Fall den geltenden Richtlinien hinsichtlich der Einwirkung elektromagnetischer Felder.
 - Der von der Internationalen Kommission für den Schutz vor nichtionisierenden Strahlen (International Commission on Non-Ionizing Radiation Protection, ICNIRP) empfohlene SAR-Grenzwert liegt bei 2 W/kg gemittelt über zehn (10) Gramm Gewebe.
 - Der höchste, für dieses Gerät ermittelte SAR-Wert liegt bei 0,720 W/kg, wenn es, wie es im Benutzerhandbuch beschrieben, am Körper getragen wird.
 - Dieses Gerät entspricht den Sicherheitsstandards hinsichtlich der Strahlenbelastung bei normaler Verwendung am Ohr oder am Körper. Tragetaschen, Gürtelclips oder Vorrichtungen zum Tragen des mobilen Geräts am Körper dürfen kein Metall enthalten.
- Um Dateien oder Nachrichten übertragen zu können, benötigt dieses Gerät eine gute Netzwerkverbindung. In einigen Fällen wird die Übertragung von Dateien und Nachrichten verzögert, bis die Netzwerkverbindung entsprechend gut ist.

Pflege und Wartung des Tablets

WARNUNG

Hinweis zum Akkuaustausch

- Aus Sicherheitsgründen sollten Sie den Akku nicht aus dem Gerät entfernen.
Wenn Sie den Akku ersetzen müssen, wenden Sie sich an einen LG Electronics Service Point oder Händler in Ihrer Nähe.
- Wiederaufladbare Akkus können bei unsachgemäßer Verwendung zu Verletzungen führen.
- Das Austauschen von Akkus von einem NICHT qualifizierten Techniker kann zu Schäden am Gerät führen.

WARNUNG

Verwenden Sie ausschließlich Akkus, Ladegeräte und Zubehörteile, die für die Verwendung mit diesem Gerät zugelassen sind. Die Verwendung anderer Teile kann zum Erlöschen der Zulassungen oder Garantien für dieses Gerät führen und kann gefährlich sein.

- Öffnen Sie dieses Gerät nicht. Sollten Reparaturen erforderlich sein, wenden Sie sich an einen qualifizierten Kundendienstmitarbeiter.
- LG ist berechtigt, bei Reparaturen im Rahmen der Garantie neue oder überholte Ersatzteile oder Platinen zu verwenden, sofern diese über den gleichen Funktionsumfang verfügen wie die zu ersetzenden Teile.
- Bewahren Sie dieses Tablet nicht in der Nähe elektrischer Geräte auf (z. B. Fernsehgeräte, Radios, PCs).

- Halten Sie das Tablet von Wärmequellen wie Heizungen oder Herdplatten fern.
- Lassen Sie das Tablet nicht fallen.
- Setzen Sie das Tablet keinen starken Erschütterungen oder Stößen aus.
- Schalten Sie das Gerät aus, wenn dies aufgrund von jeweils geltenden Bestimmungen erforderlich ist. Verwenden Sie Ihr Gerät beispielsweise nicht in Krankenhäusern, da sonst die Funktionalität empfindlicher medizinischer Geräte beeinträchtigt werden kann.
- Fassen Sie das Gerät während des Ladevorgangs nicht mit nassen Händen an. Es besteht sonst Stromschlaggefahr, auch kann das Gerät schwer beschädigt werden.
- Laden Sie das Gerät nicht in der Nähe von entflammbarem Material auf, da das Gerät heiß werden kann und somit eine Brandgefahr darstellt.
- Reinigen Sie das Gerät außen mit einem trockenen Tuch (verwenden Sie keine Lösungsmittel wie Benzin, Verdünner oder Alkohol).
- Legen Sie das Tablet beim Aufladen nicht auf Polstermöbel.
- Das Gerät sollte in einer gut belüfteten Umgebung aufgeladen werden.
- Bewahren Sie das Gerät nicht in sehr verrauchten oder staubigen Umgebungen auf.
- Bewahren Sie das Gerät nicht in der Nähe von Gegenständen mit Magnetstreifen (Kreditkarten, Flugtickets usw.) auf, da andernfalls die auf dem Magnetstreifen gespeicherten Informationen beschädigt werden könnten.
- Berühren Sie das Display nicht mit spitzen oder scharfen Gegenständen; andernfalls kann das Gerät beschädigt werden.

- Setzen Sie das Gerät keiner Feuchtigkeit oder Nässe aus.
- Verwenden Sie Zubehörteile (wie z. B. Kopfhörer) immer mit der erforderlichen Sorgfalt. Berühren Sie die Antenne nicht unnötig.
- Berühren, entfernen oder reparieren Sie zerbrochenes oder gesprungenes Glas nicht. Schäden am Glas-Display aufgrund von Missbrauch fallen nicht unter die Garantiebedingungen.
- Ihr Tablet ist ein elektronisches Gerät, das sich bei normalem Betrieb erhitzt. Besteht anhaltender, direkter Hautkontakt ohne angemessene Belüftung, kann es zu Beschwerden oder leichten Verbrennungen kommen. Gehen Sie daher während und direkt nach dem Betrieb vorsichtig mit Ihrem Gerät um.
- Falls Ihr Gerät nass wird, müssen Sie es sofort vom Netz trennen und vollständig trocknen lassen. Versuchen Sie nicht, das Trocknen mit einer externen Heizquelle, wie Ofen, Mikrowelle oder Föhn, zu beschleunigen.
- In Ihr Tablet eingedrungene Flüssigkeit ändert die Farbe der Produktkennzeichnung im Gerät. Ein Geräteschaden der aufgrund des Eindringens von Flüssigkeiten entsteht, fällt nicht unter die Garantiebedingungen.
- Verwenden Sie Ihr Tablet nach Möglichkeit nur bei Temperaturen zwischen 0 °C und 40 °C. Die Verwendung bei besonders niedrigen oder hohen Temperaturen kann zu Beschädigungen, Fehlfunktionen oder sogar zu einer Explosion führen.

Effizienter Betrieb des Geräts

Elektronische Geräte

Bei Tablets kann es zu Interferenzen kommen, die die Leistung beeinträchtigen können.

- Verwenden Sie das Gerät nicht unerlaubt in der Nähe medizinischer Geräte. Wenn Sie einen Herzschrittmacher haben, tragen Sie das Tablet nicht in der Nähe des Herzschrittmachers am Körper, also z. B. nicht in der Brusttasche.
- Einige Hörhilfen können durch Tablets beeinträchtigt werden.
- Bei Fernsehgeräten, Radios, PCs usw. können ebenfalls leichte Interferenzen auftreten.

Sicherheit im Straßenverkehr

Erkundigen Sie sich über die jeweils geltenden Gesetze und Bestimmungen über die Verwendung von Tablets in Fahrzeugen.

- Benutzen Sie kein Tablet, wenn Sie während der Fahrt am Steuer sitzen.
- Richten Sie Ihre ganze Aufmerksamkeit auf den Straßenverkehr.
- Elektromagnetische Strahlen können u.U. elektronische Systeme in Ihrem Fahrzeug stören, wie beispielsweise das Autoradio oder Sicherheitssysteme.
- Falls Ihr Fahrzeug mit einem Airbag ausgestattet ist, achten Sie darauf, das Tablet nicht auf bzw. vor dem Airbag abzulegen und die Freisprecheinrichtung nicht in der Nähe des Airbags zu installieren. Andernfalls kann die Funktionsweise des Airbags beeinträchtigt werden, was zu schweren Verletzungen führen kann.

- Wenn Sie Musik hören, während Sie unterwegs sind, stellen Sie sicher, dass die Lautstärke auf ein angemessenes Maß eingestellt ist, sodass Sie Ihre Umgebung wahrnehmen. Dies ist vor allem dann wichtig, wenn Sie sich in der Nähe einer Straße befinden.

Vermeiden von Hörschäden

HINWEIS: Übermäßige Lautstärke und übermäßiger Druck der Ohrhörer und Kopfhörer können zu Hörverlust führen.



Um einer Schädigung des Gehörs vorzubeugen, sollten Sie nicht über einen längeren Zeitraum mit hoher Lautstärke hören.

- Wenn Sie längere Zeit einem hohen Geräuschpegel ausgesetzt sind, können Hörschäden auftreten. Wir empfehlen deshalb, dass Sie das Tablet beim Ein- und Ausschalten nicht ans Ohr halten. Es empfiehlt sich außerdem, die Lautstärke von Musik auf ein angemessenes Maß einzustellen.
- Reduzieren Sie die Lautstärke bei der Verwendung von Kopfhörern, wenn Sie die Stimmen von Personen in Ihrer Nähe nicht hören können, oder wenn die Person neben Ihnen Ihre Musik hören kann.

Glasteile

Einige Teile Ihres Tablets bestehen aus Glas. Das Glas kann zerbrechen, wenn Ihr Gerät herunterfällt, oder wenn es einen kräftigen Stoß oder Schlag erfährt. Sollte das Glas zerbrechen, berühren Sie es nicht, und versuchen Sie nicht, es zu entfernen. Verwenden Sie das Gerät erst wieder, wenn das Glas von einem autorisierten Dienstleister ersetzt wurde.

Sprenggebiete

Benutzen Sie das Tablet nicht, wenn in der Nähe gesprengt wird. Beachten Sie die Einschränkungen, und befolgen Sie alle geltenden Vorschriften und Regeln.

Explosionsgefährdete Orte

- Verwenden Sie das Tablet nicht an Tankstellen.
- Verwenden Sie das Tablet nicht in der Nähe von Kraftstoffen oder Chemikalien.
- Transportieren und lagern Sie keine brennbaren Flüssigkeiten, Gase oder Explosivstoffe im selben Teil des Fahrzeugs, in dem sich auch das Tablet oder dessen Zubehör befindet.

In Flugzeugen

In einem Flugzeug können drahtlos arbeitende Geräte zu Interferenzen führen.

- Schalten Sie daher Ihr Tablet aus, bevor Sie in ein Flugzeug steigen.
- Verwenden Sie es auch nicht während des Aufenthalts auf dem Flughafengelände, sofern dies nicht ausdrücklich vom Personal erlaubt wurde.

Kinder

Bewahren Sie das Tablet an einem sicheren Ort außerhalb der Reichweite von Kleinkindern auf. Es enthält Kleinteile, die verschluckt oder eingeatmet werden könnten. Das Gerät enthält außerdem einen internen Akku, der gefährlich sein kann, wenn das Gerät nicht ordnungsgemäß verwendet oder gepflegt wird.

Hinweise zum Akku und zur Pflege des Akkus

- Es ist nicht erforderlich, den Akku vor dem Laden vollständig zu entladen. Anders als bei herkömmlichen Akkus tritt bei diesem Akku kein Memory-Effekt auf, der die Leistung vermindert.
- Verwenden Sie ausschließlich Akkus und Ladegeräte von LG. Ladegeräte von LG sind so ausgelegt, dass die Lebensdauer des Akkus optimiert wird.
- Öffnen Sie den Akku nicht, und schließen Sie ihn nicht kurz.
- Wenn Sie den Akku längere Zeit nicht verwendet haben, laden Sie ihn erneut auf, um maximale Leistung zu erzielen.
- Setzen Sie das Ladegerät keiner direkten Sonneneinstrahlung oder hoher Luftfeuchtigkeit (z. B. in einem Badezimmer) aus. Bewahren Sie den Akku nicht in sehr heißen oder sehr kalten Räumen auf, da dies die Leistung beeinträchtigen kann.
- Bei Austausch des Akkus mit einem ungeeigneten Akkutyp besteht Explosionsgefahr.
- Entsorgen Sie unbrauchbar gewordene Akkus gemäß den Anweisungen des Herstellers. Nutzen Sie Recycling, wenn dies möglich ist. Geben Sie Akkus nicht einfach in den Hausmüll.
- Wenn Sie den Akku ersetzen müssen, wenden Sie sich an einen autorisierten LG Electronics Service Point oder Händler in Ihrer Nähe.
- Entfernen Sie das Ladegerät immer aus der Steckdose, wenn das Tablet voll aufgeladen ist. So vermeiden Sie, dass das Ladegerät unnötig Strom verbraucht.
- Die tatsächliche Lebensdauer des Akkus ist abhängig von der Netzwerkconfiguration, den Produkteinstellungen, dem Gebrauch und den Umgebungsbedingungen.

- Stellen Sie sicher, dass keine spitzen Gegenstände wie Tierzähne oder Nägel in Kontakt mit dem Akku kommen. Dies könnte ein Feuer verursachen.

So halten Sie Ihr Tablet auf dem aktuellen Stand

Zugriff auf die neuesten Firmwareversionen sowie neue Softwarefunktionen und -verbesserungen

- **Tablet-Updates auch ohne PC. Wählen Sie Update-Center  > Software Update.**

- **Aktualisieren Sie Ihr Tablet, indem Sie es an Ihren PC anschließen.**

Weitere Informationen zur Verwendung dieser Funktion finden Sie unter <http://update.lgmobile.com> oder <http://www.lg.com/common/index.jsp>, nach Auswahl von Land und Sprache.

KONFORMITÄTSERKLÄRUNG

LG Electronics erklärt hiermit, dass das **LG-V500** den wichtigsten Anforderungen und anderen relevanten Bestimmungen der Richtlinie **1999/5/EC** entspricht. Eine Kopie der Konformitätserklärung finden Sie unter <http://www.lg.com/global/declaration>

Kontaktbüro für die Compliance dieses Produkts

LG Electronics Inc.

EU Representative, Krijgsman 1,

1186 DM Amstelveen, The Netherlands



Entsorgung Ihres Altgeräts

- 1 Wenn dieses Symbol eines durchgestrichenen Abfallimers auf einem Produkt angebracht ist, unterliegt dieses Produkt der europäischen Richtlinie 2002/96/EC.
- 2 Alle Elektro- und Elektronik-Altgeräte müssen getrennt vom Hausmüll in staatlichen oder kommunalen Sammeleinrichtungen und entsprechend den geltenden Vorschriften entsorgt werden.
- 3 Durch eine vorschriftsmäßige Entsorgung von Altgeräten können schädliche Auswirkungen auf Mensch und Umwelt vermieden werden.
- 4 Genauere Informationen zur Entsorgung von Altgeräten erhalten Sie bei den lokalen Behörden, der Entsorgungseinrichtung oder dem Fachhändler, bei dem Sie das Produkt erworben haben.



Entsorgen von alten Akkus

- 1 Wenn Akkus Ihres Produkts mit diesem durchgestrichenen Mülleimersymbol gekennzeichnet sind, unterliegen sie der europäischen Richtlinie 2006/66/EC.
- 2 Dieses Symbol kann mit den chemischen Symbolen für Quecksilber (Hg), Kadmium (Cd) oder Blei (Pb) kombiniert sein, wenn die Akkus mehr als 0,0005 % Quecksilber, 0,002 % Kadmium oder 0,004 % Blei enthalten.
- 3 Akkus müssen immer getrennt vom Hausmüll in staatlichen oder kommunalen Sammeleinrichtungen und entsprechend den geltenden Vorschriften entsorgt werden.
- 4 Durch eine vorschriftsmäßige Entsorgung Ihrer alten Akkus können schädliche Auswirkungen auf Mensch, Tier und Umwelt vermieden werden.
- 5 Ausführliche Informationen zur Entsorgung alter Akkus erhalten Sie bei den lokalen Behörden, der Entsorgungseinrichtung oder dem Fachhändler, bei dem Sie das Produkt erworben haben.

Wichtiger Hinweis



Lesen Sie dies vor Verwendung des Tablets!

Bitte prüfen Sie, ob das aufgetretene Problem in diesem Abschnitt beschrieben wird, bevor Sie sich mit einem Servicemitarbeiter in Verbindung setzen oder das Tablet zur Reparatur bringen.

1. Tablet-Speicher

Sie müssen den Speicherinhalt des Tablets überprüfen und einige Daten löschen, wie z. B. Anwendungen um mehr Speicher verfügbar zu machen.

So deinstallieren Sie Anwendungen:

- 1 Tippen Sie auf  >  > Registerkarte **Anwendungen** > **Einstellungen**  > **Anwendungen**.
- 2 Sobald alle Anwendungen angezeigt werden, blättern Sie zu der Anwendung, die Sie deinstallieren möchten, und wählen diese aus.
- 3 Tippen Sie auf **Deinstallieren**.

2. Vor der Installation einer Open-Source-Anwendung und eines Betriebssystems



WARNUNG

Wenn Sie ein anderes Betriebssystem installieren als das, das vom Hersteller für dieses Gerät zur Verfügung gestellt wurde, kann das zu Fehlfunktionen des Tablets führen. Außerdem erlischt die Garantie.

WARNUNG

Um Ihr Tablet und Ihre persönlichen Daten zu schützen, laden Sie Anwendungen nur von vertrauenswürdigen Quellen herunter, z. B. aus dem Play Store™. Wenn sich auf dem Tablet nicht ordnungsgemäß installierte Anwendungen befinden, funktioniert das Tablet möglicherweise nicht ordnungsgemäß, oder es treten schwerwiegende Fehler auf. Sie müssen dann diese Anwendungen und alle zugehörigen Daten und Einstellungen vom Tablet entfernen.

3. Entsperrmuster verwenden

Legen Sie zum Schutz des Tablets ein Entsperrmuster fest. Tippen Sie auf  >  > Registerkarte **Anwendungen** > **Einstellungen**  > **Anzeige** > **Bildschirm Sperre** > **Bildschirm Sperre auswählen** > **Muster**. Daraufhin wird ein Bildschirm angezeigt, der Ihnen beim Zeichnen eines Entsperrmusters hilft. Sie müssen eine Sicherungs-PIN erstellen, die als Sicherheitsmaßnahme dient, falls Sie das Entsperrmuster vergessen.

Achtung: Erstellen Sie zunächst ein Google-Konto, bevor Sie ein Entsperrmuster festlegen, und denken Sie beim Erstellen des Entsperrmusters an die Sicherungs-PIN.

WARNUNG

Sicherheitshinweise zur Verwendung des Entsperrmusters.

Prägen Sie sich Ihr Entsperrmuster gut ein. Nach 5-maliger Eingabe eines falschen Entsperrmusters wird der Zugriff auf Ihr Tablet gesperrt. Sie erhalten 5-mal die Gelegenheit, Ihr Entsperrmuster, Ihre PIN oder Ihr Passwort einzugeben. Wenn Sie alle 5 Gelegenheiten bereits genutzt haben, können Sie es nach 30 Sekunden erneut versuchen.

Wenn Sie sich nicht an Ihr Entsperrmuster, Ihre PIN oder Ihr Passwort erinnern können:

< Falls Sie das Muster vergessen haben >

Wenn Sie sich auf dem Tablet bei Ihrem Google-Konto angemeldet und 5-mal ein falsches Muster verwendet haben, tippen Sie auf die Schaltfläche **Muster vergessen?** unten auf dem Bildschirm. Anschließend werden Sie aufgefordert, sich über Ihr Google-Konto anzumelden oder die Sicherheits-PIN einzugeben, die Sie beim Erstellen des Entsperrmusters festgelegt haben.

Falls Sie auf dem Tablet kein Google-Konto erstellt oder Ihre Sicherheits-PIN vergessen haben, müssen Sie einen Hardware-Reset ausführen.

< Falls Sie Ihre PIN oder Ihr Passwort vergessen haben >

Wenn Sie PIN oder Passwort vergessen haben, müssen Sie einen Hardware-Reset vornehmen.

Vorsicht: Wenn Sie die Funktion „Hardware-Reset“ ausführen, werden alle Benutzeranwendungen und Benutzerdaten gelöscht.

HINWEIS: Wenn Sie sich nicht bei Ihrem Google-Konto angemeldet und das Entsperrmuster vergessen haben, müssen Sie die Sicherheits-PIN eingeben.

4. Zurücksetzen auf Werkseinstellungen

Wenn sich beim Tablet der ursprüngliche Zustand nicht wiederherstellen lässt, verwenden Sie die Funktion „Hardware-Reset“ (Zurücksetzen auf Werkseinstellungen), um es zu initialisieren.

- 1 Schalten Sie das Tablet aus.
- 2 Halten Sie die **Ein- /Aus- /Sperrtaste + Leisertaste** auf der rechten Seite des Tablets gedrückt.

- 3 Lassen Sie die **Ein- /Aus- /Sperrtaste** erst los, wenn das LG-Logo angezeigt wird, und halten Sie die **Leisertaste weiterhin** gedrückt.
- 4 Halten Sie danach sofort erneut die **Ein- /Aus- /Sperrtaste + Lautertaste** gleichzeitig gedrückt. Halten Sie die **Leisertaste die ganze Zeit gedrückt**.
- 5 Lassen Sie alle Tasten los, wenn der Bildschirm „Zurücksetzen auf Werkseinstellungen“ angezeigt wird.
- 6 Drücken Sie die **Ein- /Aus- /Sperrtaste**, um fortzufahren, oder eine der **Lautstärke-Tasten**, um abzubrechen.
- 7 Drücken Sie die **Ein- /Aus- /Sperrtaste** erneut, um zu bestätigen, oder eine der **Lautstärke-Tasten**, um abzubrechen.
- 8 Ihr Gerät wird auf Werkseinstellungen zurückgesetzt.

WARNUNG

Wenn Sie die Funktion Hardware-Reset ausführen, werden alle Benutzeranwendungen, Benutzerdaten und DRM-Lizenzen gelöscht. Sichern Sie alle wichtigen Daten, bevor Sie die Funktion „Hardware-Reset“ ausführen.

5. Anwendungen öffnen und zwischen ihnen wechseln

Mit Android wird Multitasking einfach: Sie können damit mehrere Anwendungen gleichzeitig ausführen. Es ist nicht erforderlich, eine Anwendung zu schließen, bevor Sie eine andere öffnen.

Sie können mehrere Anwendungen öffnen und zwischen ihnen wechseln. Android verwaltet alle Anwendungen, hält sie an oder startet sie nach Bedarf, um sicherzustellen, dass inaktive Anwendungen nicht unnötig Ressourcen verbrauchen.

- 1 Berühren und halten Sie die Taste für die **Startseite** . Eine Liste der zuletzt verwendeten Anwendungen wird angezeigt.
 - 2 Tippen Sie auf die Anwendung, die Sie öffnen möchten. Die zuvor im Hintergrund ausgeführte Anwendung wird dadurch nicht angehalten, sie arbeitet im Hintergrund weiter. Um ein App nach Gebrauch zu beenden, tippen Sie auf die **Zurück-Taste** .
- Um Anwendungen zu beenden, tippen Sie in der Liste der zuletzt verwendeten Anwendungen auf Laufende Anwendungen um den **Task-Manager zu öffnen.** und tippen anschließend auf **Stopp** oder alle anhalten.
 - Um eine Anwendung aus der Liste der zuletzt verwendeten Anwendungen zu entfernen, ziehen Sie die App-Vorschau nach links oder rechts. Um alle Anwendungen zu entfernen, tippen Sie auf **Alle löschen.**

6. Wenn der Bildschirm einfriert

Wenn der Bildschirm einfriert oder das Tablet beim Bedienen nicht reagiert:

Halten Sie 12 Sekunden lang die **Ein- /Aus- /Sperrtaste** gedrückt, um das Gerät auszuschalten. Falls das Problem weiterhin besteht, wenden Sie sich bitte an unser Service Center.

7. Beim Ein- oder Ausschalten des PCs sollte das Tablet nicht am PC angeschlossen sein.

Stellen Sie sicher, dass Sie die Verbindung zwischen Tablet und PC getrennt haben, wenn Sie Ihren PC ein- oder ausschalten, da es sonst zu Fehlern auf dem PC kommen kann.

Über Ihr Gerät

Überblick über das Tablet

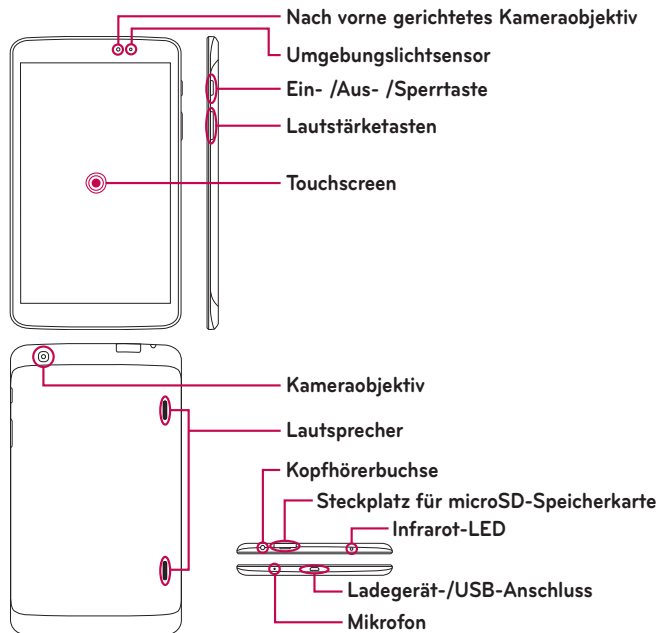

HINWEIS: Beim Aufnehmen von Video oder Ton darauf achten, dass das Mikrofon nicht verdeckt ist!



Nach vorne gerichtetes Kameraobjektiv	Damit können Sie Fotos und Videos von sich selber machen. Kann auch benutzt werden, um per Video zu chatten. Sorgen Sie dafür, dass es stets sauber ist, damit eine optimale Leistung gewährleistet ist.
Steckplatz für microSD-Speicherkarte	Setzen Sie hier eine microSD-Speicherkarte ein, um Dateien darauf zu speichern, z. B. Musik, Videos und Fotos.
Kopfhörerbuchse	Ermöglicht das Anschließen eines optionalen Headsets als praktische Freisprecheinrichtung. Sie können auch Kopfhörer anschließen, um Musik anzuhören.
Umgebungslichtsensor	Der Umgebungslichtsensor misst das umgebende Licht und passt die Helligkeit des Displays entsprechend an.
Ein- /Aus- /Sperrtaste	Kurz drücken, um das Display zu sperren oder zu entsperren. Gedrückt halten, um das Tablet ein- oder auszuschalten, es neu zu starten, den Flugmodus zu aktivieren/deaktivieren oder um die Toneinstellungen zu ändern.
Lautstärketasten	Damit können Sie bei Medienwiedergabe die Lautstärke regeln.
Ladegerät-/USB-Anschluss	Über das hier anzuschließende USB-Kabel können Sie das Tablet am Ladegerät anschließen oder an kompatibles Zubehör oder an ein kompatibles Gerät.

Kameraobjektiv	Damit können Sie Fotos und Videos machen. Sorgen Sie dafür, dass es stets sauber ist, damit eine optimale Leistung gewährleistet ist.
Lautsprecher	Der Ton wird über die Lautsprecher auf der Rückseite ausgegeben (z. B. bei Nutzung der Lautsprecher-Funktion, Musikplayer-Funktion usw.).
Mikrofon	Zum Aufnehmen Ihres Sprechens und für Funktionen, die per Sprache aktiviert werden.
Infrarot-LED	Dient QuickRemote zum Senden von Fernbedienungssignalen.

WARNUNG

Das LC-Display und der Touchscreen können beschädigt werden, wenn Sie schwere Gegenstände auf das Tablet legen oder sich darauf setzen. Decken Sie den Näherungssensor des LCDs nicht durch einen Schutzüberzug ab. Dies kann zu Fehlfunktionen des Sensors führen.

TIPP!

- Tippen Sie auf die **Menütaste** , wenn Sie eine Anwendung öffnen. Auf diese Weise können Sie prüfen, welche Optionen zur Verfügung stehen.
- Wenn das Gerät gesperrt ist und nicht funktioniert, halten Sie die **Ein- /Aus- /Sperrtaste**  12 Sekunden lang gedrückt, um das Gerät auszuschalten.

Tablet aufladen

Für die Stromversorgung Ihres Tablets wird ein wiederaufladbarer Akku verwendet. Der Akku wird mit dem mitgelieferten USB-Adapter aufgeladen. Bevor Sie das Tablet zum ersten Mal verwenden, vergewissern Sie sich, dass der Akku vollständig geladen ist.

HINWEIS: Ihr Gerät ist mit einem internen wiederaufladbaren Akku ausgestattet. Aus Sicherheitsgründen sollten Sie den Akku nicht aus dem Gerät entfernen.

Warnung! Wenn der Touchscreen während des Ladevorgangs nicht funktioniert, kann das an einer instabilen Stromversorgung liegen. Trennen Sie daher das USB-Kabel vom Gerät, oder entfernen Sie den USB-Adapter aus der Steckdose.

- 1 Schließen Sie den USB-Adapter und das USB-Kabel an.
- 2 Schließen Sie das USB-Kabel (wie unten gezeigt) am Ladegerät-/USB-Anschluss des Tablets an.

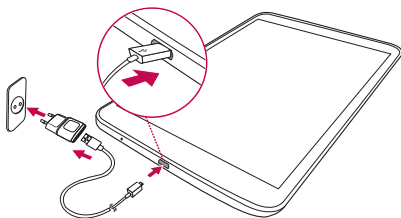

HINWEIS: Um die Lebensdauer des Akkus zu verlängern, muss dieser beim ersten Ladevorgang vollständig aufgeladen werden.



Akkubetriebsdauer optimieren

Sie können die Betriebsdauer des Akkus zwischen den Ladevorgängen erhöhen, indem Sie Funktionen deaktivieren, bei denen Sie auf die andauernde Ausführung im Hintergrund verzichten können. Sie können außerdem überwachen, wie stark Anwendungen und Systemressourcen den Akku beanspruchen.

So erhöhen Sie die Betriebsdauer des Akkus

- Deaktivieren Sie Funkverbindungen, die Sie nicht verwenden, wie Wi-Fi, Bluetooth oder GPS.
- Verringern Sie die Helligkeit des Bildschirms, und stellen Sie eine kürzere Wartezeit für die Bildschirm-Zeitabschaltung ein.
- Deaktivieren Sie die automatische Synchronisierung für Gmail™, Kalender, Kontakte und weitere Anwendungen.
- Einige Anwendungen, die Sie heruntergeladen haben, verringern möglicherweise die Akkubetriebsdauer.
- Prüfen Sie bei Verwendung heruntergeladener Anwendungen den Ladezustand des Akkus.

So überprüfen Sie den Ladezustand des Akkus

- 1 Tippen Sie auf der Startseite auf **Apps**  > **Einstellungen**  > **Über das Tablet** > **Akku**.
- 2 Der Status („Wird geladen“ oder „Wird entladen“) und der Ladezustand des Akkus werden im Menü oben auf dem Bildschirm angezeigt.

So überwachen und kontrollieren Sie den Akku-Energieverbrauch

- 1 Tippen Sie auf der Startseite auf **Apps**  > **Einstellungen**  > **Über das Tablet** > **Akku** > **Akkuverbrauch**.
- 2 Unten auf dem Bildschirm werden der Akkuverbrauch und eine Liste von Anwendungen oder Diensten angezeigt, die Akkustrom verbrauchen, in der Reihenfolge vom größten zum kleinsten Verbraucher.

Einsetzen der microSD-Karte

Das Gerät unterstützt microSD-Speicherkarten mit einer Speicherkapazität von bis zu 64 GB. Auf der microSD-Karte können z.B. Multimedia-Inhalte gespeichert werden.

- 1 Schalten Sie das Tablet aus, bevor Sie die microSD-Karte einsetzen oder entfernen.

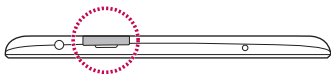

- 2 Fassen Sie mit dem Fingernagel in die Aussparung und entfernen Sie die Abdeckung. Setzen Sie die Speicherkarte in den Steckplatz ein, mit den Kontakten nach unten. Verschließen Sie wieder vorsichtig das Fach.

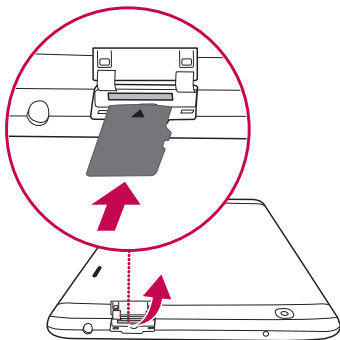

Entfernen der microSD-Karte



Um die microSD-Speicherkarte sicher aus Ihrem Tablet zu entfernen, müssen Sie diese zuvor deaktivieren.

- 1 Tippen Sie auf der Startseite auf **Apps**  > **Einstellungen**  > **Speicherverwaltung** > **Speicherkarte entfernen**.
- 2 Ziehen Sie die microSD-Speicherkarte vorsichtig aus dem Steckplatz.

Warnung! Die microSD-Speicherkarte erst dann entfernen, nachdem sie vorher deaktiviert worden ist. Sonst können die microSD-Speicherkarte, das Tablet und die auf der microSD-Speicherkarte gespeicherten Daten beschädigt werden.

Formatieren der microSD-Speicherkarte

Warnung! Beim Formatieren der microSD-Speicherkarte werden alle auf ihr gespeicherten Dateien gelöscht.

- 1 Tippen Sie auf der Startseite auf **Apps**  > **Einstellungen**  > **Speicherverwaltung**.
- 2 Tippen Sie auf **Speicherkarte löschen** (zweimal).
- 3 Wenn Sie ein Entsperrungsmuster festgelegt haben, geben Sie dieses ein, und tippen Sie dann auf **Alles löschen**. Die Karte wird daraufhin formatiert und kann verwendet werden.

HINWEIS: Falls sich auf Ihrer microSD-Karte Daten befinden, kann sich die Ordnerstruktur nach dem Formatieren verändert haben, da alle Dateien gelöscht wurden.

Display sperren und entsperren

Wenn Sie das Tablet über einen gewissen Zeitraum nicht verwenden, wird das Display automatisch ausgeschaltet und gesperrt. Dies verhindert versehentliche Berührungen von Schaltflächen und Symbolen und schont den Akku. Wenn Sie das Tablet nicht verwenden, drücken Sie die **Ein-/ Aus-/ Sperrtaste** , um das Tablet zu sperren.

Falls bei Aktivierung der Display-Sperre Programme ausgeführt werden, ist es möglich, dass diese im Sperrmodus weiterhin ausgeführt werden. Zur Vermeidung unnötiger Kosten wird empfohlen, alle Programme (z. B. Webzugriff und Datenübertragungen) zu beenden, bevor Sie den Sperrmodus aktivieren.

Um das Tablet daraufhin erneut zu aktivieren, drücken Sie die **Ein-/ Aus-/ Sperrtaste** . Der Bildschirm „Display-Sperre“ wird angezeigt. Um die Startseite zu entsperren, die Display-Sperre berühren und in eine beliebige Richtung ziehen. Der zuletzt angezeigte Bildschirm wird eingeblendet.

Ihre Startseite

Touchscreen-Tipps

Nachfolgend einige Tipps zum Navigieren auf dem Tablet.

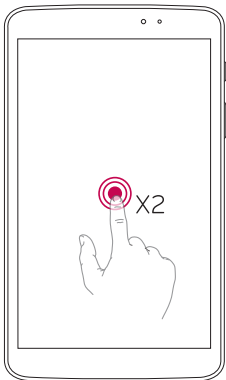

KnockON

Mit der Funktion KnockON ist es möglich, den Bildschirm ein- oder auszuschalten, einfach indem Sie auf den Bildschirm doppelt tippen.



- Tippen Sie doppelt, d. h. zwei Mal schnell nacheinander, auf die Mitte des Bildschirms, um ihn einzuschalten.
- Tippen Sie doppelt auf die Statusanzeige, auf einen leeren Bereich auf der Startseite oder auf die Bildschirmsperre, um den Bildschirm auszuschalten.

HINWEIS:

- Sie können diese Funktion in den **Einstellungen für Anzeige** deaktivieren. Auf der Startseite auf **Apps**  > **Einstellungen**  > **Anzeige** > **KnockON** > Kontrollkästchen **KnockON** tippen.

Zur Seite ziehen

Machen Sie mit drei Fingern die Geste zum Streichen, um ausgeführte Apps nach links zu ziehen oder um sie wieder zurück auf das Display zu bringen. Werden sie später zurückgebracht, kann es bei einigen Apps vorkommen, dass sie dabei neu starten. Sie können bis zu drei Apps auf den linken Bildschirmrand legen.

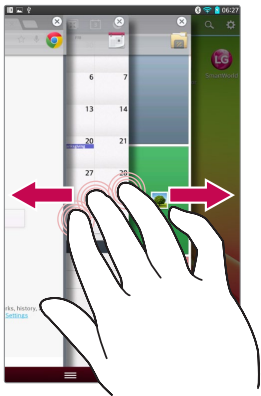

- 1 Bei geöffneter Anwendung drei Finger auf den Bildschirm legen und nach links ziehen. Der derzeitige Bildschirm wird abgelegt und die Startseite wird angezeigt.
- 2 Um die abgelegten Apps wieder zu öffnen, drei Finger auf den Bildschirm setzen und nach rechts ziehen. Tippen Sie auf das App, das Sie öffnen wollen.

TIPP! Die Funktion **Zur Seite ziehen** funktioniert nicht, wenn Sie weniger Finger, mehr Finger oder die Handfläche verwenden.

Tippen oder berühren

Ein einmaliges Antippen von gewünschten Elementen, von Links, Verknüpfungen oder Zeichen auf der Bildschirmtastatur.

Berühren und halten

Berühren Sie ein Element auf dem Bildschirm und behalten Sie den Finger dort so lange, bis eine Aktion ausgeführt wird. Um beispielsweise die verfügbaren Optionen für einen Kontakt zu öffnen, berühren und halten Sie den Kontakt in der Kontaktliste, bis sich das Kontextmenü öffnet.

Ziehen

Berühren und halten Sie ein Element und bewegen Sie Ihren Finger auf dem Bildschirm bis zur Zielposition, ohne abzusetzen. Um Elemente neu zu positionieren, können Sie diese auf die Startseite ziehen.

Streichen oder ziehen

Zum Streichen oder Ziehen bewegen Sie Ihren Finger schnell über die Oberfläche des Bildschirms, ohne bei der ersten Berührung zu pausieren (damit Sie nicht versehentlich ein Element ziehen). Beispielsweise können Sie auf diese Weise die Anzeige nach oben oder unten ziehen, um in einer Liste zu blättern, oder von links nach rechts (oder umgekehrt), um durch die einzelnen Startseiten zu blättern.

Doppelt tippen

Um eine Webseite oder eine Karte vergrößert anzuzeigen, tippen Sie sie doppelt an, d. h. 2-mal kurz hintereinander. Um beispielsweise einen Abschnitt einer Webseite auf die Breite des Bildschirms anzupassen, tippen Sie doppelt auf den Abschnitt. So können Sie auch nach Aufnahmen eines Fotos (mit der Kamera) oder bei der Nutzung von Landkarten doppelt tippen, um ein- oder auszuzoomen. Um ein Wort hervorzuheben, tippen Sie doppelt auf das betreffende Wort. Durch Doppeltippen können Sie auch die KnockON-Funktion aktivieren, sodass der Bildschirm ein- bzw. ausgeschaltet wird.

Mit den Fingern vergrößern/verkleinern

Bewegen Sie bei Verwendung von Browser oder Maps oder beim Durchsuchen von Bildern Zeigefinger und Daumen in Form einer Kneif- oder Spreizbewegung, um zu vergrößern oder zu verkleinern.

Anzeige drehen

Bei vielen Anwendungen und Menüs passt sich die Bildschirmanzeige der Lage des Geräts an.

HINWEIS:

- Um ein Element auszuwählen, berühren Sie das Symbol in der Mitte.
- Drücken Sie nicht zu fest, da der Touchscreen schon auf die leichteste Berührung reagiert.
- Berühren Sie mit der Fingerspitze leicht das gewünschte Objekt. Achten Sie dabei darauf, dass Sie nicht die Tasten für andere Funktionen berühren.

Startseite

Streichen Sie einfach mit dem Finger nach links oder rechts, um die Panels anzuzeigen. Sie können jedes einzelne Panel mit Apps, Downloads, Widgets und Hintergrundbildern anpassen.

HINWEIS: Einige Bildschirmdarstellungen können je nach Region variieren.

Auf Ihrer Startseite können Sie am unteren Bildschirmrand Menü-Symbole anzeigen. Einmaliges Berühren der Menü-Symbole ermöglicht den schnellen Zugriff auf die am häufigsten benutzten Funktionen.



Statusleiste – Zeigt Gerätestatusinformationen an, einschließlich Uhrzeit, Signalstärke, Akkustatus und Benachrichtigungssymbole.

Symbole von Anwendungen – Tippen Sie auf ein Symbol (Anwendung, Widget, Ordner usw.), um das Element zu öffnen und zu benutzen.

Schnellkasten – Einmaliges Berühren der Schnellkasten ermöglicht den schnellen Zugriff auf die am häufigsten verwendeten Funktionen.

Menütaste – Öffnet ein Menü mit Optionen, bei deren Auswahl die derzeitige Anzeige oder Anwendung beeinflusst wird. Das gilt nur, wenn sie verfügbar ist, was abhängig ist von der jeweiligen Anzeige oder Anwendung.

Taste Startseite – Zum Zurückkehren zur Startseite (oder zur Standard-Startseite, wenn Sie sich auf einem der Startseiten-Leinwände befinden). Berühren und halten Sie diese Schaltfläche, um kürzlich benutzte Anwendungen zu sehen und um Zugriff auf den Task-Manager zu erhalten.

Zurück-Taste – Kehrt zum vorherigen Bildschirm zurück. Dient auch zum Schließen von Pop-up-Elementen wie Menüs, Dialogfelder und Bildschirmtastatur.

Startseite anpassen

Sie können Ihre Startseite anpassen, indem Sie ihr Anwendungen, Downloads, Widgets oder Hintergrundbilder hinzufügen. Um Ihr Tablet noch leichter bedienen zu können, fügen Sie der Startseite Ihre bevorzugten Apps und Widgets hinzu.

Der Startseite Elemente hinzufügen:

- 1 Berühren und halten Sie einen leeren Teil der Startseite.
- 2 Tippen Sie auf **Apps, Widgets** oder auf die Registerkarte **Hintergründe**.
- 3 Ziehen Sie das gewünschte Objekt an die gewünschte Stelle, und nehmen Sie dann den Finger weg.



So entfernen Sie ein Element von der Startseite:

Berühren und halten Sie das Symbol, das Sie entfernen möchten, ziehen Sie es zu , und nehmen Sie dann den Finger weg.

TIPP! Um das Symbol einer Anwendung auf dem Apps-Bildschirm zur Startseite hinzuzufügen, berühren und halten Sie das Symbol, das Sie hinzufügen möchten, und ziehen es an die gewünschte Stelle.

TIPP! Sie können mehrere Anwendungssymbole in einem Ordner ablegen. Ziehen Sie auf der Startseite ein Anwendungssymbol über ein anderes, dann wird ein Ordner erstellt.

Zu den zuletzt verwendeten Anwendungen zurückkehren

- 1 Berühren und halten Sie die Taste **Startseite** . Auf dem Display wird ein Popup-Fenster mit den Symbolen der Anwendungen angezeigt, die Sie zuletzt verwendet haben.
- 2 Um eine Anwendung zu öffnen, tippen Sie auf das betreffende Symbol. Sie können auch die **Zurück-Taste**  berühren, um zum vorherigen Bildschirm zurückzukehren.

Benachrichtigungen

Benachrichtigungen informieren Sie über den Eingang neuer Nachrichten, über Kalendertermine und über Alarmer ebenso wie über fortlaufende Ereignisse wie Video-Downloads.

Im Benachrichtigungs-Panel wird der aktuelle Status des Tablet und anstehende Benachrichtigungen angezeigt.

Wenn eine Benachrichtigung eingeht, wird das entsprechende Symbol oben im Bildschirm angezeigt. Symbole für anstehende Benachrichtigungen werden links angezeigt, und Systemsymbole z. B. für Wi-Fi oder Akkustand rechts.

HINWEIS: Die verfügbaren Optionen hängen möglicherweise von der Region oder dem Dienstanbieter ab.

Anstehende
Benachrichtigungen

Systemsymbole wie Bluetooth,
Wi-Fi (WLAN) und Akkustatus

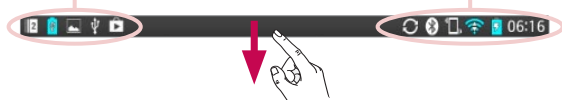

Für Benachrichtigungen und Einstellungen nach unten ziehen

Ziehen Sie zum Öffnen des Benachrichtigungs-Panels die Statusleiste nach unten. Ziehen Sie zum Schließen des Benachrichtigungs-Panels die Leiste unten im Bildschirm nach oben.

HINWEIS: Berühren und halten Sie ein Symbol in den Schnelleinstellungen, um das Einstellungsmenü der Funktion aufzurufen.

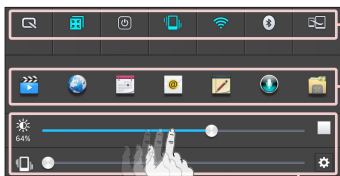

Leiste Schnelleinstellungen – Blättern Sie nach rechts oder links, um durch die Liste zu scrollen.

Leiste QSlide Anwendung – Antippen, um die Funktion QSlide zu aktivieren.

Um die **Helligkeit** des Bildschirms / **Lautstärke** anzupassen, den Regler nach links bzw. rechts ziehen.

Schnelleinstellungen auf Benachrichtigungs-Panel

Verwenden Sie Schnelleinstellungen, wenn Sie schnell Funktionen wie Wi-Fi (WLAN) umschalten wollen. Die Schnelleinstellungen befinden sich oben im Benachrichtigungs-Panel.

So ordnen Sie Elemente der Schnelleinstellungen auf dem Benachrichtigungs-Panel neu an

Öffnen Sie das Benachrichtigungs-Panel, und berühren Sie . Sie können die gewünschten Elemente dann auf dem Schnelleinstellungsmenü anzeigen und neu anordnen.

QSlide-Apps auf dem Benachrichtigungs-Panel

QSlide-Apps werden auf dem Benachrichtigungs-Panel in einer Leiste unter der Leiste für Schnelleinstellungen angezeigt. Über diese Symbole ist es möglich, schnell und bequem auf demselben Bildschirm per Multitasking zwischen geöffneten Anwendungen umzuschalten (ähnlich wie die Bild-in-Bild-Funktion bei einem TV-Gerät). Durch QSlide wird ein kleines Anwendungsfenster auf den Bildschirm gebracht. Dieses können Sie verschieben, in der Größe ändern oder transparent machen.

Die QSlide-Apps verwenden





Um ein QSlide-App zu aktivieren, tippen Sie auf dessen Symbol in der Leiste. Nach Aktivierung wird durch die QSlide-Funktion die Anwendung in einem Fenster geöffnet, das sich im Vordergrund befindet. Sie können auf weitere Anwendungen im Hintergrund zugreifen. Sie können bis zu zwei QSlide-Fenster gleichzeitig geöffnet haben.

Hinweissymbole auf der Statusleiste

Hinweissymbole werden auf dem Bildschirm oben in der Statusleiste angezeigt. Sie signalisieren Termine, den Gerätestatus usw.



Die oben auf dem Bildschirm angezeigten Symbole bieten Informationen über den Status des Geräts. Die in der folgenden Tabelle aufgeführten Symbole gehören zu den häufigsten.

Symbol	Beschreibung	Symbol	Beschreibung
	Flugmodus		Alarm ist aktiv
	Verbindung zu einem Wi-Fi-Netzwerk		Musik von SmartShare wird wiedergegeben
	Kabelgebundenes Headset		GPS stellt Verbindung her
	Bluetooth ist aktiv		GPS-Ortsdaten werden empfangen
	Systemwarnung		Daten werden synchronisiert
	Vibrationsmodus		Neue Google Mail
	Akku vollständig geladen		Neue Hangouts-Nachricht
	Akku wird geladen		Musikwiedergabe läuft

	DLNA ist eingeschaltet		Das Tablet ist über USB-Kabel mit dem PC verbunden, oder USB-Tethering ist aktiv
	Daten werden heruntergeladen		Energiesparmodus eingeschaltet
	Daten werden hochgeladen		Zur Seite gleiten ist eingeschaltet

HINWEIS: Die Position der Symbole in der Statusleiste kann sich je nach Funktion oder Dienst unterscheiden.

Plug & Pop

Mit Plug & Pop können Sie unkompliziert auswählen, welche Anwendung bei Anschluss eines Kopfhörers oder eines Zubehörgeräts, wie einer Maus oder einer Tastatur, gestartet werden soll.

- 1 Stecken Sie den Kopfhörer oder das Zubehörgerät (z. B. Maus, Tastatur, usw.) ein.
- 2 Die Anwendungsansicht wird angezeigt, und Sie können die auszuführende Anwendung auswählen.

HINWEIS: Sie können auswählen, welche Anwendungen angezeigt werden sollen, und festlegen, dass die Anwendungsansicht nicht angezeigt wird.

► Tippe Sie auf  >  > **Einstellungen**  > **Zubehör**.

Screenshot aufnehmen

Um einen Screenshot zu erstellen, ungefähr 2 Sekunden lang die Tasten **Lautstärke Nach unten** und **Ein-/ Aus-/ Sperrtaste** gleichzeitig drücken und halten.

Um das erfasste Bild zu sehen, gehen Sie zu **Apps**  > **Galerie**  > Ordner **Screenshots**.

TIPP! Sie können keinen Kamera-/Video-Bildschirm per Screenshot erfassen.

Mit QuickMemo einen Screenshot erfassen

Auf dem zu erfassenden Bildschirm ziehen Sie die Statusleiste nach unten und wählen QuickMemo.

ODER

Drücken und halten Sie gleichzeitig die Tasten **Lauter/Leiser**.

Mit Capture plus einen Screenshot erfassen







Mit dieser Funktion ist es möglich, im Standard-Internetbrowser einen Bildschirmausschnitt zu erfassen.

- 1 Bei geöffnetem Browser auf  tippen, dann auf **Capture Plus**.
- 2 Bringen Sie die blaue Box auf die gewünschte Größe und tippen Sie dann auf **OK**. Der ausgewählte Bereich wird als Bild in der Galerie gespeichert.

Bildschirmtastatur

Sie können Text über die Bildschirmtastatur eingeben. Die Bildschirmtastatur wird automatisch auf dem Bildschirm angezeigt, wenn Sie Text eingeben müssen. Um die Tastatur manuell aufzurufen, müssen Sie nur das Textfeld berühren, in das Sie Text eingeben möchten.

Verwendung der Tastatur und Texteingabe

-  Tippen Sie einmal auf die Taste, um den nächsten Buchstaben groß zu schreiben. Tippen Sie zweimal auf die Taste, um die Feststellfunktion zu aktivieren.
-  Tippen Sie auf diese Taste, um auf die Tastatur für Zahlen und Symbole umzuschalten.
-  Tippen Sie auf diese Taste, um die Spracheingabefunktion zu nutzen. Zum Auswählen des Handschrift- und Einstellungsmenüs können Sie auch dieses Symbol länger berühren.
-  Tippen Sie auf diese Taste, um ein Leerzeichen einzufügen.
-  Tippen Sie auf diese Taste, um eine neue Zeile in einem Nachrichtenfeld zu erzeugen.
-  Tippen Sie auf diese Taste, um das vorherige Zeichen zu löschen.

Buchstaben mit Akzent eingeben

Mit der Bildschirmtastatur können Sie Sonderzeichen eingeben (z. B. „á“). Berühren und halten Sie die gewünschte Taste (z. B. „a“). Wenn der gewünschte Buchstabe angezeigt wird, streichen Sie mit dem Finger dorthin und heben dann den Finger, dann wird dieser Buchstabe eingegeben.

Google-Konto einrichten

Wenn Sie das Tablet zum ersten Mal einschalten, haben Sie die Möglichkeit, das Netzwerk zu aktivieren, ein Google-Konto anzumelden und auszuwählen, wie Sie bestimmte Google-Dienste verwenden möchten.

So richten Sie Ihr Google-Konto ein

- Registrieren Sie sich über den Einrichtungsbildschirm für ein Google-Konto.

ODER

- Tippen Sie auf der Startseite auf **Apps**  > Registerkarte **Anwendungen** > **Einstellungen**  > **Konten & Synchronisation** > **Konto hinzufügen** > **Google**.

Wenn Sie bereits ein Google-Konto haben, berühren Sie **Vorhandenes Konto**, geben Sie Ihre E-Mail-Adresse und das Passwort ein, und berühren Sie . Berühren Sie anderenfalls **Neu erstellen**, und geben Sie die erforderlichen Daten ein, um ein neues Google-Konto einzurichten.

Sobald Sie Ihr Google-Konto mit dem Tablet eingerichtet haben, synchronisiert sich Ihr Tablet automatisch mit Ihrem Google-Konto im Internet.

Ihre Kontakte, Google Mail-Nachrichten, Kalendertermine sowie weitere Informationen dieser Anwendungen und -Web-Dienste werden mit den entsprechenden Daten auf Ihrem Tablet synchronisiert. (Dies hängt von Ihren Synchronisierungseinstellungen ab.)

Nach dem Einrichten Ihres Kontos können Sie Gmail™ verwenden und die Google-Dienste auf Ihrem Tablet nutzen.

Mit Netzwerken und Geräten verbinden



Wi-Fi

Mit der Wi-Fi-Option können Sie eine schnelle Internetverbindung aufbauen, wenn Sie sich in Reichweite eines drahtlosen Zugangspunkts (AP) befinden. Dank Wi-Fi können Sie einen drahtlosen Internetzugriff verwenden, ohne dass weitere Gebühren anfallen.

Verbindung zu Wi-Fi-Netzwerken herstellen

Um auf Ihrem Tablet Wi-Fi zu nutzen, greifen Sie auf einen drahtlosen Zugangspunkt („Hotspot“) zu. Manche Zugangspunkte sind öffentlich zugänglich, und Sie können problemlos eine Verbindung zu ihnen herstellen. Andere sind versteckt oder verwenden Sicherheitsfunktionen; Sie müssen das Tablet entsprechend konfigurieren, um eine Verbindung zu diesen herzustellen. Deaktivieren Sie Wi-Fi, wenn Sie es nicht benötigen, um die Betriebsdauer des Akkus zu erhöhen.

Wi-Fi aktivieren und eine Verbindung zu einem Wi-Fi-Netzwerk herstellen

- 1 Tippen Sie auf der Startseite unter DRAHTLOSE NETZWERKE auf **Apps**  > Registerkarte **Anwendungen** > **Einstellungen**  > **Wi-Fi**.
- 2 Tippen Sie auf , um es einzuschalten, und beginnen Sie mit dem Suchen nach verfügbaren Wi-Fi-Netzwerken.
- 3 Tippen Sie auf **Suchen**, um eine Liste mit aktiven und in Reichweite befindlichen Wi-Fi-Netzwerken anzuzeigen.
 - Sichere Netzwerke werden durch ein Schlosssymbol gekennzeichnet.

- 4 Berühren Sie ein Netzwerk, um eine Verbindung zu ihm herzustellen.
 - Wenn das Netzwerk gesichert ist, werden Sie aufgefordert, ein Passwort oder andere Zugangsinformationen einzugeben. (Wenden Sie sich wegen der Details an Ihren Netzwerkadministrator.)
- 5 Auf der Statusleiste werden Symbole angezeigt, die den Wi-Fi-Status kennzeichnen.

Bluetooth



Sie können Daten über Bluetooth senden, indem Sie eine entsprechende Anwendung ausführen. Im Gegensatz zu den meisten anderen Tablets erfolgt dies nicht über das Bluetooth-Menü.

HINWEIS:

- LG übernimmt keine Verantwortung für den Verlust, Abfang oder Missbrauch von Daten, die über die drahtlose Bluetooth-Funktion gesendet oder empfangen werden.
- Stellen Sie immer sicher, dass Sie Daten über Geräte austauschen und empfangen, die vertrauenswürdig und abgesichert sind. Falls Hindernisse zwischen den Geräten vorliegen, kann die Betriebsentfernung verringert werden.
- Einige Geräte, insbesondere nicht von Bluetooth SIG getestete oder zugelassene Geräte, können mit Ihrem Gerät nicht kompatibel sein.

Bluetooth aktivieren und das Tablet mit einem Bluetooth-Gerät koppeln



Sie müssen Ihr Gerät mit einem anderen Gerät koppeln, bevor Sie die Verbindung herstellen können.

- 1 Tippen Sie auf der Startseite unter DRAHTLOSE NETZWERKE auf **Apps**  > Registerkarte **Anwendungen** > **Einstellungen**  > **Bluetooth**.
- 2 Tippen Sie auf , um Bluetooth zu aktivieren. Es wird eine Option zum Sichtbarmachen Ihres Tablets angezeigt. Tippen Sie dann auf **Nach Geräten suchen**, um die Geräte anzuzeigen, die in Reichweite sind.
- 3 Wählen Sie das Gerät aus der Liste aus, mit dem Sie Ihr Gerät koppeln möchten.

Nach der erfolgreichen Kopplung wird eine Verbindung zwischen den beiden Geräten hergestellt.

HINWEIS: Das Profil Freisprechen wird von Ihrem Tablet nicht unterstützt. Darum stehen bei diesem Gerät Anruffunktionen im Zusammenhang mit Zubehörgeräten wie Bluetooth-Headsets oder Bluetooth-fähigen Geräten möglicherweise nicht zur Verfügung.



Daten mit der Drahtlos-Funktion von Bluetooth senden

- 1 Öffnen Sie das Element und tippen Sie auf .
ODER
Berühren und halten Sie das Element und wählen Sie **Weiterleiten**.
ODER
Öffnen Sie das Element und tippen Sie auf die **Menütaste**  > **Weiterleiten**.
- 2 Tippen Sie auf **Bluetooth**, um über Bluetooth freizugeben.

HINWEIS: Die Auswahlmethode variiert je nach Datentyp.

- 3 Suchen Sie nach einem Bluetooth-Gerät, und stellen Sie eine Kopplung her.

Daten mit der drahtlosen Funktion von Bluetooth empfangen

- 1 Tippen Sie auf der Startseite auf **Apps**  > Registerkarte **Anwendungen** > **Einstellungen**  > **Bluetooth**.
- 2 Tippen Sie auf , um Bluetooth einzuschalten, und aktivieren Sie das Kontrollkästchen oben auf dem Bildschirm, sodass das Gerät für andere Geräte sichtbar ist.

HINWEIS: Um den Zeitraum einzustellen, in dem das Gerät sichtbar ist, tippen Sie auf **Menütaste**  > **Sichtbarkeit einst.**

- 3 Um die Datei(en) anzunehmen, koppeln Sie die Geräte, und tippen Sie auf **Akzeptieren**, wenn Sie eine Anfrage für Bluetooth-Autorisierung erhalten.

SmartShare

Sie können SmartShare für die Galerie, für Musik, Videos und Polaris Office nutzen.

So senden Sie Inhalte von Ihrem Tablet zu anderen Geräten

- 1 Tippen Sie auf  bei dem Inhalt, den Sie wiedergeben oder beamen wollen.
- 2 Tippen Sie im Dialogfeld auf **Wiedergabe** oder **Beam**.
 - **Wiedergabe:** Sie können Ihren Inhalt über TV, Bluetooth-Lautsprecher usw. streamen.
 - **Beam:** Sie können Ihre Inhalte an Bluetooth-Geräte senden oder an SmartShare Beam*-fähige Telefone oder Tablets von LG übertragen.

*SmartShare Beam überträgt schnell Multimedia-Inhalte über Wi-Fi Direct.

- 3 Tippen Sie auf das Gerät in der Liste, das Inhalte wiedergeben oder empfangen soll.
- Wenn das Gerät nicht in der Liste aufgeführt ist, prüfen Sie auf dem Gerät, ob Wi-Fi, Wi-Fi Direct oder die Bluetooth-Verbindung aktiviert ist. Tippen Sie dann auf **Erneut scannen**.
- 4 Tippen Sie auf **Senden**.

So können Sie mit Ihrem Tablet Inhalte von anderen Geräten in der Nähe nutzen, z. B. Computer oder Mobilgeräte

- 1 Um Ihr Tablet mit Geräten in der Nähe zu verbinden, tippen Sie auf die Symbole für Geräte in der Nähe.

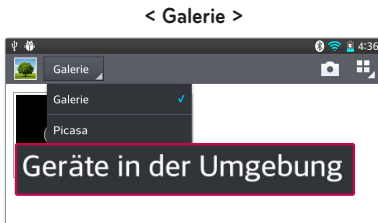

- Stellen Sie sicher, dass Ihr Tablet und die Geräte in der Umgebung mit demselben Wi-Fi-Netzwerk verbunden sind.
 - Vergewissern Sie sich, dass die DLNA-Funktion auf den Geräten in der Umgebung aktiviert ist.
- 2 Tippen Sie auf das Gerät, um eine Verbindung herzustellen.
Wenn das Gerät nicht in der Liste angezeigt wird, tippen Sie auf **Suche nach Geräten in der Nähe**.

Sobald die Verbindung hergestellt wurde, können Sie die Inhalte der Geräte in der Nähe auf Ihrem Tablet nutzen.

PC-Verbindungen mit einem USB-Kabel

Lernen Sie, wie Sie das Gerät mit einem USB-Datenkabel in USB-Verbindungsmodi an einen PC anschließen können.

Übertragen von Musik, Fotos und Videos mit dem Explorer

- 1 Schließen Sie das Tablet über ein USB-Kabel an einen PC an.
- 2 Wenn Sie den LG Android Platform Driver nicht auf Ihrem PC installiert haben, müssen Sie die Einstellungen manuell ändern. Gehen Sie zu **Systemeinstellungen > PC-Anschluss > USB-Verbindungsmethode auswählen**, und wählen Sie dann **Mediensynchronisation (MTP)**.
- 3 Sie können nun die Massenspeicherinhalte auf dem PC anzeigen und die Dateien übertragen.

Synchronisieren des Geräts mit Windows Media Player

Stellen Sie sicher, dass der Windows Media Player auf Ihrem PC installiert ist.

- 1 Verwenden Sie das USB-Kabel, um das Tablet an einen PC anzuschließen, auf dem der Windows Media Player installiert wurde.
- 2 Wählen Sie die Option **Mediensynchronisation (MTP)** aus. Daraufhin wird ein Popup-Fenster auf dem PC angezeigt.
- 3 Öffnen Sie den Windows Media Player, um die Musikdateien zu synchronisieren.
- 4 Geben Sie den Namen Ihres Geräts im Popup-Fenster ein, oder bearbeiten Sie ihn (falls erforderlich).

- 5 Wählen Sie die gewünschten Musikdateien aus, und ziehen Sie sie in die Synchronisierungsliste.
- 6 Beginnen Sie die Synchronisierung.
- Folgende Voraussetzungen müssen für die Synchronisierung über Windows Media Player erfüllt sein.

Elemente	Voraussetzung
Betriebssystem	Microsoft Windows XP SP2, Vista oder höher
Version von Windows Media Player	Windows Media Player 10 oder höher

- Wenn Sie eine ältere Version als Windows Media Player 10 installiert haben, installieren Sie die Version 10 oder höher.





Kontakte

Sie können auf dem Tablet Kontakte hinzufügen und diese mit den Kontakten in Ihrem Google-Konto oder anderen Konten synchronisieren, sofern diese das Synchronisieren von Kontakten unterstützen.

Nach einem Kontakt suchen

- 1 Tippen Sie auf der Startseite auf **Kontakte** , um die Kontakte zu öffnen.
- 2 Tippen Sie auf das Feld **Kontakte**, und geben Sie den Namen des Kontakts über das Tastenfeld ein. Sie können auch an der rechten Seite des Bildschirms auf einen Buchstaben tippen, um auf die Namen, die mit diesem Buchstaben beginnen, zuzugreifen.



Neuen Kontakt hinzufügen

- 1 Tippen Sie auf der Startseite auf **Kontakt** .
- 2 Tippen Sie auf . Wählen Sie das gewünschte Konto aus (falls zutreffend).
- 3 Wenn Sie dem neuen Kontakt ein Bild hinzufügen möchten, tippen Sie auf . Wählen Sie **Foto aufnehmen**, um mit der Kamera ein Bild aufzunehmen, oder **Aus Galerie auswählen**. Suchen Sie dann nach einem Bild, und wählen Sie es aus.
- 4 Tippen Sie auf , um genauere Angaben zum Namen einzugeben.
- 5 Geben Sie die Details Ihres Kontakts ein.
- 6 Tippen Sie auf **Speichern**, um den Kontakteintrag zu speichern.

Bevorzugte Kontakte

Sie können häufig angerufene Kontakte als Favoriten einordnen.



So fügen Sie einen Kontakt Ihren Favoriten hinzu

- 1 Tippen Sie auf der Startseite auf **Kontakte** , um die Kontakte zu öffnen.
- 2 Tippen Sie auf einen Kontakt, um dessen Details anzuzeigen.
- 3 Tippen Sie auf den Stern  rechts neben dem Namen des Kontakts. Der Stern wird golden, und der Kontakt wird zu Ihren Favoriten hinzugefügt.

So entfernen Sie einen Kontakt aus Ihrer Favoritenliste

- 1 Tippen Sie auf der Startseite auf **Kontakte** , um die Kontakte zu öffnen.
- 2 Tippen Sie auf die Registerkarte **Favoriten**, um Ihre beliebtesten Kontakte aufzurufen.
- 3 Tippen Sie auf einen Kontakt, um dessen Details anzuzeigen.
- 4 Tippen Sie auf den goldenen Stern rechts neben dem Namen des Kontakts. Der Stern erhält eine graue Farbe, und der Kontakt wird aus Ihren Favoriten entfernt.

Eine Gruppe erstellen

- 1 Tippen Sie auf der Startseite auf **Kontakte** , um die Kontakte zu öffnen.
- 2 Berühren Sie die Registerkarte **Gruppen**, dann .
- 3 Berühren Sie zum Speichern der Gruppe **Speichern**.

HINWEIS: Wenn Sie eine Gruppe löschen, bleiben die einzelnen Kontakte dieser Gruppe erhalten. Sie bleiben in Ihren Kontakten gespeichert.

Sie können die E-Mail-Anwendung zum Lesen von E-Mails von Diensten wie Gmail verwenden. Die E-Mail-Anwendung unterstützt die folgenden Kontotypen: POP3, IMAP und Exchange.

Die erforderlichen Kontoeinstellungen erhalten Sie bei Ihrem Dienstanbieter oder Systemadministrator.

Verwalten eines E-Mail-Kontos

Beim erstmaligen Öffnen der E-Mail-Anwendung wird ein Einrichtungsassistent angezeigt, der Ihnen beim Einrichten eines E-Mail-Kontos hilft.

Nach dem anfänglichen Einrichten werden die E-Mail-Inhalte in Ihrem Posteingang angezeigt. Wenn Sie mehrere Konten hinzugefügt haben, können Sie zwischen Konten wechseln.



So fügen Sie ein anderes E-Mail-Konto hinzu:

- Öffnen Sie die Anwendung **E-Mail** und tippen Sie auf die **Menütaste**  > **Einstellungen** > .

So ändern Sie die Einstellungen eines E-Mail-Kontos:

Öffnen Sie die Anwendung **E-Mail** und tippen Sie auf die **Menütaste**  > **Einstellungen** > **Allgemeine Einstellungen**.

So löschen Sie ein E-Mail-Konto:





- Öffnen Sie die Anwendung **E-Mail** und tippen Sie auf die **Menütaste**  > **Einstellungen** > tippen Sie auf die **Menütaste**  > **Konto entfernen** berühren Sie das Konto, das Sie löschen möchten > **Entfernen** > wählen Sie **Ja**.

Arbeiten mit Kontoordnern

Öffnen Sie die Anwendung **E-Mail** und tippen Sie auf die **Menütaste**  und wählen Sie **Ordner**. Jedes Konto besitzt die Ordner Eingang, Ausgang, Gesendet und Entwürfe. Abhängig von den Funktionen, die vom Dienstanbieter Ihres Kontos angeboten werden, besitzen Sie möglicherweise noch weitere Ordner.

Schreiben und Senden von E-Mail-Nachrichten

So verfassen und senden Sie eine E-Mail-Nachricht:

- 1 Tippen Sie in der E-Mail-Anwendung auf das Symbol **Schreiben** .
- 2 Geben Sie die Adresse des Empfängers ein, der die Nachricht erhalten soll. Während der Texteingabe werden passende Adressen aus Ihrer Kontaktliste zur Auswahl angeboten. Trennen Sie mehrere Adressen mit Semikola.
- 3 Tippen Sie auf die **Menütaste** , wenn Sie unter Cc/Bcc einen weiteren Adressaten hinzufügen wollen, und tippen Sie bei Bedarf auf **Anfügen** , um Dateien anzufügen.
- 4 Geben Sie den Betreff und die Nachricht ein.
- 5 Tippen Sie auf **Senden** , um die Nachricht zu senden.
Wenn Sie mit keinem Netzwerk verbunden sind, z. B. wenn Sie im Flugmodus arbeiten, werden die Nachrichten im Postausgang gespeichert, bis Sie wieder eine Verbindung mit einem Netzwerk herstellen. Wenn der Postausgang ausstehende Nachrichten enthält, wird er auf dem Bildschirm „Konten“ angezeigt.

TIPP! Wenn eine neue E-Mail im Posteingang eingeht, werden Sie mit einem Ton oder einer Vibration benachrichtigt. Tippen Sie auf die E-Mail-Benachrichtigung, um Benachrichtigungen abzustellen.

Kamera

Um die Anwendung Kamera zu öffnen, tippen Sie auf der Startseite auf Kamera .



Der Sucher

















- 1 Kamera wechseln** – Damit wechseln Sie zwischen dem nach hinten gerichteten Kameraobjektiv und dem nach vorne gerichteten Kameraobjektiv.
- 2 Aufnahmemodus** – Legt fest, wie die Aufnahme erfolgt.
- 3 Einstellungen** – Wenn Sie dieses Symbol berühren, wird das Menü „Einstellungen“ geöffnet. Siehe **Erweiterte Einstellungen** auf der folgenden Seite.
- 4 Videomodus** – Durch Tippen (oder Ziehen) wechseln Sie zwischen Kameramodus und Videomodus.
- 5 Foto aufnehmen**
- 6 Galerie** – Wenn Sie dieses Symbol berühren, wird das zuletzt aufgenommene Foto angezeigt. Hier können Sie die Galerie aufrufen und Ihre gespeicherten Fotos anzeigen, während sich das Gerät im Kameramodus befindet.

HINWEIS: Stellen Sie sicher, dass das Kameraobjektiv sauber ist, bevor Sie Bilder aufnehmen.

Erweiterte Einstellungen

Tippen Sie im Sucher auf , um alle erweiterten Optionen anzuzeigen. Sie können die Kameraeinstellungen durch Blättern in der Liste ändern. Wählen Sie die gewünschte Option aus, und tippen Sie dann auf die **Zurück-Taste** .

	Fotos aufnehmen durch Sprachbefehl.
	Hiermit definieren und steuern Sie die Belichtungsstärke beim Aufnehmen von Fotos.
	Hiermit wird der Fokus auf einen bestimmten Punkt gerichtet.
	Hiermit wird die Auflösung des Fotos ausgewählt. Wenn Sie eine hohe Auflösung auswählen, erhöht sich die Dateigröße, und Sie können weniger Fotos speichern.
	Der ISO-Wert gibt die Empfindlichkeit des Lichtsensors in der Kamera an. Je höher der ISO-Wert ist, desto empfindlicher ist der Sensor. Ein hoher ISO-Wert ist nützlich bei schlechten Lichtverhältnissen und wenn Sie den Blitz nicht verwenden können.
	Hiermit wird die Farbqualität bei verschiedenen Lichtbedingungen verbessert.
	Hiermit werden Spezialeffekte auf die Bilder angewendet.

	<p>Sie können eine Zeitverzögerung festlegen, so dass nach Drücken der Aufnahmetaste das Foto erst nach einer Verzögerung aufgenommen wird. Das ist ideal, wenn Sie selbst auch auf dem Foto sein möchten.</p>
	<p>Aktivieren Sie diese Option, um die standortbasierten Dienste Ihres Tablets zu nutzen. Nehmen Sie an einem beliebigen Ort ein Bild auf, und versehen Sie es mit den genauen Daten des Aufnahmeortes. Wenn Sie solche Bilder einem Blog hinzufügen, der Georeferenzierung unterstützt, wird die Aufnahme auf der Karte angezeigt.</p> <p>HINWEIS: Diese Funktion ist nur bei aktivierter GPS-Funktion verfügbar.</p>
	<p>Hiermit wird ein Auslöseton ausgewählt.</p>
	<p>Stellen Sie ein, ob die Lautstärke-Tasten für die Aufnahme oder den Zoom verwendet werden sollen.</p>
	<p>Legen Sie den Speicherort für Ihre Bilder fest. Wählen Sie „Interner Speicher“ oder „Speicherkarte“.</p>
	<p>Hiermit wird die Hilfeanleitung geöffnet, die weitere Informationen zur Funktionsweise einer Option enthält.</p>
	<p>Hiermit werden alle Kameraeinstellungen auf die Werkseinstellung zurückgesetzt.</p>

TIPP!





- Wenn Sie die Kamera schließen, werden einige Einstellungen wieder auf die Werkseinstellung zurückgestellt, beispielsweise Weißabgleich, Farbeffekt, Timer und Bildmodus. Bitte überprüfen Sie diese Einstellungen, bevor Sie Ihr nächstes Foto aufnehmen.
- Das Einstellungsmenü wird über dem Sucher angezeigt. Wenn Sie also Elemente der Fotofarbe oder Qualität ändern, sehen Sie eine Vorschau des geänderten Bilds hinter dem Einstellungsmenü.

Ein Foto machen

- 1 Öffnen Sie die **Kamera**-Anwendung.
- 2 Halten Sie das Tablet horizontal, und richten Sie das Objektiv auf das gewünschte Motiv.
- 3 In der Mitte des Sucherbildschirms wird eine Fokusbox angezeigt. Sie können auch auf eine beliebige Stelle des Bildschirms tippen, um den Fokus auf diese Stelle zu setzen.
- 4 Wenn die Fokusbox auf grün schaltet, ist Ihre Kamera scharf auf den Gegenstand eingestellt.
- 5 Berühren Sie , um das Foto aufzunehmen.

Nach der Aufnahme des Fotos

Berühren Sie , um das zuletzt aufgenommene Foto anzuzeigen.

	Berühren Sie dieses Symbol, um Ihr Foto mit der SmartShare -Funktion weiterzuleiten.
	Berühren Sie dieses Symbol, um sofort ein weiteres Foto aufzunehmen.
	Berühren Sie dieses Symbol, um das Foto an andere Personen zu senden oder über Social Network-Dienste weiterzuleiten.
	Berühren Sie dieses Symbol, um das Foto zu löschen.

TIPP! Wenn Sie über ein Konto bei einem sozialen Netzwerk verfügen und dieses Konto auf Ihrem Tablet einrichten, können Sie Ihr Foto für Ihre Freunde im Netzwerk freigeben.

Berühren Sie die Menütaste , um alle erweiterten Optionen zu öffnen.

Festlegen als – Berühren Sie diese Option, um das Foto als **Kontaktbild**, **Homescreen** oder **Telefonsperr**.

Verschieben – Berühren Sie diese Option, um das Foto an eine andere Stelle zu verschieben.

Kopieren – Berühren Sie diese Option, um das ausgewählte Foto zu kopieren und es in einem anderen Album zu speichern.





Kopieren Sie zur Clip-Ablage – Tippen Sie auf diese Option, um das Foto zu kopieren und in der Clip-Ablage zu speichern.

Umbenennen – Berühren Sie diese Option, um den Namen des ausgewählten Fotos zu bearbeiten.

Nach links oder rechts drehen – Drehen Sie das Bild nach links oder rechts.

Zuschneiden – Schneiden Sie Ihr Foto zu. Bewegen Sie Ihre Finger über den Bildschirm, um den auszuschneidenden Bereich auszuwählen.

Bearbeiten – Betrachten und bearbeiten Sie Ihr Foto.

	Hiermit wird ein Helligkeitseffekt auf das Foto angewendet.
	Hiermit werden Spezialeffekte auf die Fotos angewendet.
	Hiermit werden Farbeffekte auf die Fotos angewendet.
	Hiermit werden zusätzliche Optionen auf Ihre Fotos angewendet.

Diashow – Die Bilder im aktuellen Ordner werden nacheinander angezeigt.

Standort hinzufügen – Hier können Sie Standortinformationen hinzufügen.

Details – Mehr Informationen zum Inhalt anzeigen.

Gespeicherte Fotos ansehen

Sie können aus dem Kameramodus heraus auf gespeicherte Fotos zugreifen. Tippen Sie einfach auf die Bildvorschau unten auf dem Bildschirm, und die Galerie wird angezeigt.

- Zum Anzeigen weiterer Fotos blättern Sie nach links oder rechts.
- Zum Vergrößern können Sie doppelt auf den Bildschirm tippen oder zwei Finger auf den Bildschirm setzen und sie auseinanderziehen (bewegen Sie die Finger aufeinander zu, um die Anzeige zu verkleinern).

Der Sucher

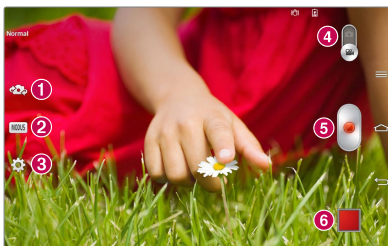











- 1 Kamera wechseln** – Wechselt zwischen dem nach hinten gerichteten Kameraobjektiv und dem nach vorne gerichteten Kameraobjektiv.
- 2 MODUS** – Legt fest, wie die Aufnahme erfolgt.
- 3 Einstellungen** – Wenn Sie dieses Symbol berühren, wird das Menü „Einstellungen“ geöffnet. Siehe **Erweiterte Einstellungen** auf der folgenden Seite.
- 4 Kameramodus** – Um in den Kameramodus zu wechseln, berühren und schieben Sie dieses Symbol nach oben.
- 5 Aufnahme** – Berühren Sie dieses Symbol, um ein Video aufzunehmen.
- 6 Galerie** – Wenn Sie dieses Symbol berühren, wird das zuletzt aufgenommene Video gezeigt. Hier können Sie Ihre Galerie aufrufen und Ihre gespeicherten Videos im Videomodus anzeigen.

TIPP! Setzen Sie beim Aufnehmen eines Videos zwei Finger auf den Bildschirm, und führen Sie sie zusammen, um die Zoom-Funktion zu nutzen.

HINWEIS: Beim Aufnehmen von Video oder Ton darauf achten, dass das Mikrofon nicht verdeckt ist!



Erweiterte Einstellungen

Berühren Sie im Sucher , um alle Optionen für die erweiterten Einstellungen zu öffnen.

	Tippen Sie auf dieses Symbol, um die Größe (in Pixel) des aufgezeichneten Videos festzulegen.
	Hiermit definieren und steuern Sie die Belichtungsstärke von Videos.
	Vermindert Verwacklungen um eine bessere Videoqualität zu erhalten.
	Hiermit wird die Farbqualität bei verschiedenen Lichtbedingungen verbessert.
	Wählen Sie einen Farbton aus.
	Aktivieren Sie diese Option, um die standortbasierten Dienste Ihres Tablets zu nutzen.
	Stellen Sie ein, ob die Lautstärke-Tasten für die Aufnahme oder den Zoom verwendet werden sollen.
	Legen Sie den Speicherort für Ihre Videos fest. Wählen Sie „Interner Speicher“ oder „Speicherkarte“.
	Hiermit wird die Hilfeanleitung geöffnet, die weitere Informationen zur Funktionsweise einer Option enthält.
	Hiermit werden alle Kameraeinstellungen auf die Werkseinstellung zurückgesetzt.





Aufnehmen eines kurzen Videos

- 1 Öffnen Sie die **Kamera**-Anwendung, und berühren Sie das Symbol **Videomodus**.
- 2 Der Sucher der Videokamera wird auf dem Bildschirm angezeigt.

- 3 Während Sie das Tablet halten richten Sie das Objektiv auf das gewünschte Motiv, das Sie filmen wollen.
- 4 Berühren Sie einmal die Taste , um die Aufnahme zu starten.
- 5 Ein Timer mit der Längenanzeige des Videos wird angezeigt.
- 6 Berühren Sie  auf dem Bildschirm, um die Aufnahme zu beenden.

Nach der Aufnahmen des Videos

Nach Berühren von  wird das zuletzt aufgenommene Video angezeigt.

	Um Ihr Video mit der SmartShare -Funktion freizugeben, berühren Sie dieses Symbol.
	Um sofort ein weiteres Video aufzunehmen, berühren Sie dieses Symbol.
	Wollen Sie das Video an andere Personen senden oder wollen Sie es im sozialen Netzwerk freigeben, berühren Sie dieses Symbol.
	Um das Video zu löschen, berühren Sie dieses Symbol.

Gespeicherte Videos ansehen

- 1 Berühren Sie im Sucher die Bildvorschau unten auf dem Bildschirm.
- 2 Ihre Galerie erscheint auf dem Bildschirm.
- 3 Tippen Sie auf ein Video, um es automatisch wiederzugeben.

Live-Zoom

Mit **Live-Zoom** können Sie eine Stelle in einem Video verkleinern oder vergrößern, die verwendet wird, um den gewünschten Ausschnitt kleiner oder größer erscheinen zu lassen.

Wenn Sie sich ein Video ansehen, führen Sie Ihren Zeigefinger und Daumen aufeinander zu oder voneinander weg, um das Bild zu vergrößern oder zu verkleinern.

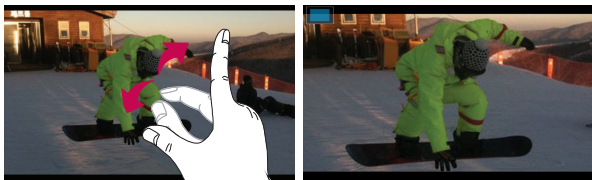

HINWEIS:

- Ziehen Sie im Videowiedergabemodus auf der linken Bildschirmhälfte nach oben oder nach unten, um die Bildschirmhelligkeit einzustellen. Ziehen Sie auf der rechten Seite nach oben oder nach unten, um die Lautstärke einzustellen.
- Ziehen Sie im Videowiedergabemodus den Bildschirm nach links oder rechts, um vor oder zurück zu spulen.



HINWEIS: Drücken Sie nicht zu fest, da der Touchscreen schon auf die leichteste Berührung reagiert.

Lautstärke einstellen, wenn Sie ein Video ansehen

Um während der Wiedergabe die Lautstärke des Videos einzustellen, verwenden Sie die Lautstärketasten am rechten Rand des Tablets.

Galerie

Sie können Multimediadateien im internen Speicher speichern, um schnell und einfach auf Ihre gesamten Multimedia-Dateien zugreifen zu können. Zeigen Sie mit dieser Anwendung Multimediadateien wie Bilder und Videos an.

1 Tippen Sie auf der Startseite auf **Apps**  > Registerkarte **Anwendungen** > **Galerie** .

Hier können Sie Ihre gesamten Bild- und Videodateien verwalten und für andere freigeben.

HINWEIS:

- Manche Dateiformate werden nicht unterstützt. Dies ist abhängig von der Software des Geräts.
- Einige Dateien werden je nach Codierung möglicherweise nicht ordnungsgemäß wiedergegeben.

Anzeigen von Bildern

Durch Starten der Galerie werden die verfügbaren Ordner angezeigt. Wenn in einer anderen Anwendung, z. B. E-Mail, ein Bild gespeichert wird, wird der Download-Ordner, der das Bild enthalten soll, automatisch erstellt.

Dementsprechend wird durch Erfassen eines Screenshots automatisch ein Screenshot-Ordner erstellt. Tippen Sie auf einen Ordner, um ihn zu öffnen.

Bilder werden nach Erstellungsdatum sortiert in einem Ordner angezeigt.

Wählen Sie ein Bild aus, um es als Vollbild anzuzeigen. Blättern Sie nach links oder rechts, um das nächste oder vorherige Bild anzuzeigen.

Vergrößern und Verkleinern

Vergrößern Sie ein Bild auf eine der folgenden Weisen:

- Doppeltippen Sie zum Vergrößern auf eine beliebige Stelle. Doppeltippen Sie erneut, um zum Vollbildschirm zurückzukehren.
- Spreizen Sie zum Vergrößern an einer beliebigen Stelle zwei Finger auseinander. Verkleinern Sie durch zusammenziehen der Finger.

Wiedergabe von Videos



In der Vorschau von Videodateien wird das Symbol  angezeigt. Wählen Sie ein Video aus, und tippen Sie auf , um es wiederzugeben.

Anzeigen von Foto- und Videooptionen

Tippen Sie beim Anzeigen eines Fotos oder Videos auf die Taste **Menü** , und verwenden Sie die erweiterten Bearbeitungsoptionen.

Löschen von Bildern und Videos

Verwenden Sie eines der folgenden Verfahren:

- Tippen Sie in einem Ordner auf , und wählen Sie die Fotos und Videos aus, die Sie löschen möchten. Tippen Sie dann auf **Löschen**.
- Tippen Sie beim Anzeigen eines Fotos oder Videos auf .

Festlegen als Hintergrund

Berühren Sie beim Anzeigen eines Fotos die **Menütaste**  > **Festlegen als**, und wählen Sie **Kontaktbild**, **Homescreen** oder **Telefonsperr**.



HINWEIS:







- Je nach Gerätesoftware werden einige Dateiformate nicht unterstützt.
- Falls die Dateigröße den verfügbaren Speicher übersteigt, können beim Öffnen von Dateien Fehler auftreten.



Videos

Das Tablet verfügt über einen Videoplayer zur Wiedergabe von Videos. Um auf den Videoplayer zuzugreifen, tippen Sie auf der Startseite auf **Apps**  > Registerkarte **Anwendungen** > **Videos** .

Video wiedergeben

- 1 Tippen Sie auf der Startseite auf **Apps**  > Registerkarte **Anwendungen** > **Videos** .
- 2 Wählen Sie das gewünschte Video.

	Berühren Sie dies zum Anhalten der Videowiedergabe.
	Berühren Sie diese Option zum Fortsetzen der Videowiedergabe.
	Berühren Sie die Option, um 10 Sekunden vorwärts zu springen.
	Berühren Sie die Option, um 10 Sekunden zurück zu springen.
	Berühren Sie die Option, um die Lautstärke des Videos zu steuern.
	Berühren Sie die Option, um das Seitenverhältnis des Videobildschirms zu ändern.
	Berühren Sie die Option, um auf QSlide zuzugreifen und das Video in einem kleinen Fenster anzuzeigen.

	Berühren Sie die Option, um das Video über die SmartShare-Funktion weiterzuleiten.
	Berühren Sie die Option, um das Fenster zu sperren.

Um während der Videowiedergabe die Lautstärke zu ändern, drücken Sie die Lautstärketasten auf der rechten Seite des Tablets.

Berühren und halten Sie ein Video in der Liste, um auf folgende Optionen zugreifen zu können: **Weiterleiten**, **Löschen**, **Zuschneiden** und **Details**.

Musik

Ihr Tablet verfügt über einen Musikplayer zur Wiedergabe von Musikdateien.

Um auf den Musikplayer zuzugreifen, tippen Sie auf der Startseite auf **Apps**



> Registerkarte **Anwendungen** > **Musik** .

Musikdateien auf dem Tablet hinzufügen

Beginnen Sie, indem Sie Musikdateien auf das Tablet übertragen:



- Musik per Mediensynchronisation (MTP) übertragen.
- Musik über eine drahtlose Internetverbindung herunterladen.
- Das Tablet mit einem Computer synchronisieren.
- Empfangen Sie Dateien über Bluetooth.









Übertragen von Musik mit Mediensynchronisation (MTP)



- 1 Schließen Sie das Tablet mit dem USB-Kabel am PC an.
- 2 Wählen Sie die Option **Mediensynchronisation (MTP)** aus. Ihr Tablet wird als zusätzliches Laufwerk auf Ihrem Computer angezeigt. Klicken Sie auf das Laufwerk, um es anzuzeigen. Kopieren Sie die Dateien von Ihrem PC in den Laufwerksordner.

- 3 Wenn Sie alle Dateien kopiert haben, streichen Sie die Statusleiste nach unten, und berühren Sie **USB angeschlossen** > **Tablet aufladen**. Sie können Ihr Gerät nun sicher entfernen.

Musiktitel abspielen

- 1 Tippen Sie auf der Startseite auf **Apps**  > Registerkarte **Anwendungen** > **Musik** .
- 2 Berühren Sie die Registerkarte **Titel**.
- 3 Wählen Sie den gewünschten Titel.

	Berühren Sie diese Option, um Dateien mit YouTube zu suchen.
	Berühren Sie diese Option, um Musik über die SmartShare-Funktion weiterzuleiten.
	Berühren Sie dieses Symbol, um den Modus „Zufällige Wiedergabe“ festzulegen.
	Berühren Sie dieses Symbol, um den Wiederholungsmodus festzulegen.
	Berühren Sie diese Option, um die Lautstärke zu steuern.
	Berühren Sie dieses Symbol, um die Wiedergabe anzuhalten.
	Berühren Sie dieses Symbol, um die Wiedergabe fortzusetzen.
	Berühren Sie dieses Symbol, um zum nächsten Titel im Album oder in der Playlist zu springen.
	Berühren Sie diese Option, um zum Beginn des Titels zurückzukehren. Berühren Sie diese Option zweimal, um zum vorherigen Titel zurückzukehren.

	Berühren Sie diese Option, um den aktuellen Titel als Favoriten festzulegen.
	Berühren Sie dieses Symbol, um die aktuelle Playlist anzuzeigen.
	Berühren Sie diese Option, um den Audio-Effekt einzustellen.

Um während der Musikwiedergabe die Lautstärke zu ändern, drücken Sie die Lautstärketasten an der rechten Seite des Tablets.

Wenn Sie einen Titel in der Liste berühren und halten, können Sie auf die folgenden Optionen zugreifen: **Wiedergeben**, **Zur Playlist hinzufügen**, **Weiterleiten**, **Löschen**, **Info** und **Suchen**.

HINWEIS:

- Je nach Gerätesoftware werden einige Dateiformate nicht unterstützt.
- Falls die Dateigröße den verfügbaren Speicher übersteigt, können beim Öffnen von Dateien Fehler auftreten.

HINWEIS: **Das Urheberrecht von Musikdateien kann durch internationale Abkommen und nationale Urheberrechtsgesetze geschützt sein.**

Unter Umständen ist daher eine Genehmigung bzw. Lizenz zum Wiedergeben oder Vervielfältigen von Musiktiteln erforderlich. In einigen Ländern ist die Vervielfältigung von urheberrechtlich geschütztem Material für private Zwecke durch nationale Gesetze verboten. Prüfen Sie vor dem Herunterladen oder Kopieren der Datei die im jeweiligen Land geltenden gesetzlichen Bestimmungen zur Verwendung solchen Materials.

QPair

Wenn Sie Ihr Tablet und Ihr Mobiltelefon via QPair miteinander verbinden, können Sie eingehende Anrufe, Nachrichten und SNS-Meldungen zwischen Tablet und Mobiltelefon synchronisieren.



- 1 Führen Sie zunächst auf Ihrem Tablet **QPair**  aus und tippen Sie auf **Anfangseinstellung** > **Starten**, und vollziehen Sie dann dieselben Schritte bei Ihrem Mobiltelefon.

TIPP! Möglicherweise ist QPair auf Ihrem Mobiltelefon nicht vorinstalliert. In diesem Fall gehen Sie zum Google Play Store, suchen nach QPair und installieren dieses App.

HINWEIS: QPair kann auf Mobiltelefonen mit Android 4.1 oder später ausgeführt werden. Je nach Modell Ihres Mobiltelefons können einige Funktionen eingeschränkt sein.

2 Die Bluetooth-Verbindung ist automatisch eingeschaltet.

QPair-Funktionen

Anrufsignalisierung – Sendet dem Tablet eine Meldung, wenn beim Mobiltelefon ein Anruf eingeht. In der Meldung wird die Nummer des Anrufers angezeigt, und Sie erhalten die Möglichkeit, die Entgegennahme des Anrufs abzulehnen.

Nachrichtensignalisierung – Sendet dem Tablet eine Meldung, wenn beim Mobiltelefon eine Nachricht eingeht.

SNS-Benachrichtigungen – Zeigt SNS-Benachrichtigungen auf der Statusleiste des Tablets an, wenn diese auf Ihrem Telefon eintreffen.

HINWEIS: Gehen Sie zunächst auf Ihrem Telefon zu **Einstellungen** > **Eingabehilfen** > **QPair SNS-Benachrichtigung**, um diese Funktion zu aktivieren. Mit dieser Funktion erhalten Sie SNS-Benachrichtigungen auf Ihrem Tablet, wenn diese auf Ihrem Telefon eintreffen.

QuickMemo senden – Speichert Ihr aktuelles QuickMemo in der Galerie des Tablets und synchronisiert dann die Tablet-Galerie mit der des Mobiltelefons.





Internetverbindung via Mobiltelefon – Verbindet Ihr Tablet automatisch über Ihr Mobiltelefon (als Wi-Fi-Hotspot) mit dem Internet. Bei Nutzung dieser Funktion können Gebühren anfallen. Befindet sich ein vertrauter Wi-Fi-Hotspot in Reichweite des Mobiltelefons, verbindet sich das Mobiltelefon automatisch mit diesem, so dass die Datenübertragung über diese Verbindung geht.

Letzter App-Sticker – Zeigt den zuletzt auf dem Telefon verwendeten App-Sticker, wenn Sie den Bildschirm einschalten. Mit dieser Funktion können Sie dieselbe App auf Ihrem Tablet verwenden. Sie können ebenfalls den App-Sticker, den Sie auf Ihrem Tablet verwendet haben, auf Ihrem Telefon prüfen.

QSlide

Mit der QSlide-Funktion können Sie mehrere überlappende Fenster auf dem Bildschirm anzeigen zwecks Multitasking. QSlide-Fenster können von der QSlide-Apps-Leiste auf dem Benachrichtigungs-Panel geöffnet werden, oder direkt von der Anwendung aus, die die QSlide-Funktion unterstützt.





1		Tippen Sie, um QSlide auszuführen.
2		Tippen Sie, um QSlide zu beenden und zum Vollbild zurückzukehren.
3		Tippen Sie, um die Transparenz einzustellen.
4		Tippen Sie, um die QSlide-App zu beenden.
5		Tippen Sie, um die Größe anzupassen.

HINWEIS: Mit der QSlide-Funktion können bis zu zwei Fenster zur gleichen Zeit geöffnet werden. QSlide funktioniert nur bei Anwendungen wie Video, Internet, Memo, Kalender, Rechner, E-Mail, Dateimanager.

- 1 Öffnen Sie das Benachrichtigungs-Panel und tippen Sie im Abschnitt **QSlide Anwendung** auf das gewünschte App.

ODER

Während Sie in einer Anwendung sind, die QSlide unterstützt, tippen Sie auf . Die Funktion wird von nun an als kleines Fenster auf dem Bildschirm angezeigt.

- 2 Ziehen Sie , um die Transparenzstufe einzustellen. Um das Fenster an eine andere Position auf dem Bildschirm zu ziehen, ziehen Sie die QSlide-Titelleiste dorthin.

QuickMemo

Mit der **QuickMemo**-Funktion können Sie Notizen und Screenshots erstellen. Mit QuickMemo können Sie Screenshots erstellen, diese bearbeiten und sie mit Familie und Freunden teilen.

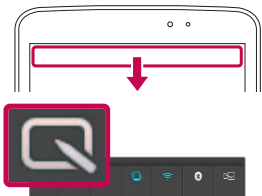

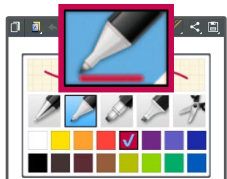

- 1 Greifen Sie auf die QuickMemo-Funktion zu, ziehen Sie die Statusleiste nach unten, und berühren Sie .

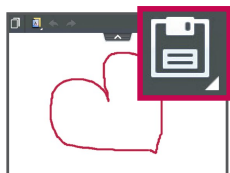

- 2 Wählen Sie die gewünschte Menüoption unter **Schreibstift-Typ, Farbe** und **Radierer** aus. Erstellen Sie dann eine Notiz.









- 3 Tippen Sie im Menü „Bearbeiten“ auf , und wählen Sie  aus, um die Notiz zu speichern. Berühren Sie die **Zurück-Taste** , um QuickMemo zu beenden.



HINWEIS: Benutzen Sie bei Nutzung von **QuickMemo** Ihre Fingerspitze. Benutzen Sie nicht Ihren Fingernagel.

Verwendung der QuickMemo-Optionen

Sie können bei Verwendung von QuickMemo ganz einfach die QuickMenu-Optionen nutzen.

	Durch Berühren wird die aktuelle Notiz auf dem Bildschirm behalten, so dass Sie gleichzeitig Ihr Tablet benutzen können.
	Hiermit wählen Sie aus, ob der Hintergrundbildschirm verwendet werden soll.
	Ermöglicht das Rückgängigmachen und Wiederholen früherer Aktionen.
	Hiermit werden der Schreibstift-Typ und die Farbe ausgewählt.
	Hiermit werden die erstellten Notizen gelöscht.
	Berühren Sie dies, um die Notizen an andere Personen zu senden oder über Social Network-Dienste weiterzuleiten.
	Speichert die Notiz im Notebook oder in der Galerie .

Anzeige des gespeicherten QuickMemos





Tippen Sie auf der Startseite auf **Anwendungen**  > **Galerie** , und wählen Sie das Album **QuickMemo** aus.

QuickRemote

QuickRemote verwandelt Ihr Tablet in eine Universalfernbedienung für Ihren Fernseher, DVD-Player oder Blu-Ray-Player.

HINWEIS: QuickRemote ist auf einigen Geräten und in einigen Gebieten nicht verfügbar.

So öffnen Sie die QuickRemote-Anwendung und richten QuickRemotes, d. h. Fernbedienungen, ein



- 1 Tippen Sie auf der Startseite auf **Apps**  > **QuickRemote** .
- 2 Berühren Sie  Wohnzimmer, um die Art des Raumes auszuwählen, und berühren Sie , um das Gerät hinzuzufügen.



- 3 Wählen Sie den Typ und die Marke des gewünschten Geräts aus, und befolgen Sie dann die Anleitung auf dem Bildschirm, um das Gerät bzw. die Geräte zu konfigurieren.

HINWEIS: QuickRemote arbeitet genauso wie eine normale Infrarot-Fernbedienung in Ihrer Region oder Ihrem Land. Achten Sie darauf, oben am Tablet den Infrarotsensor nicht zu verdecken, wenn Sie die QuickRemote-Funktion verwenden. Diese Funktion wird möglicherweise nicht von allen Modellen, Herstellern oder Diensteanbietern unterstützt.

Verwenden von QuickRemote

- 1 Tippen Sie auf der Startseite auf **Apps**  > **QuickRemote** , um eine QuickRemote-Leiste zu öffnen, die alle eingerichteten Fernbedienungen auflistet.

- 2 Wählen Sie die gewünschte Fernbedienung aus, indem Sie auf den Typ/ Namen oben in der QuickRemote-Leiste tippen.
- 3 Tippen Sie auf die Schaltflächen auf der angezeigten Fernbedienung.

HINWEIS: Beim Hinzufügen einer Fernsehfernbedienung kann QuickRemote die INPUT-Taste verwenden, um die geeignete Fernbedienung zu konfigurieren. Beim Konfigurieren der INPUT-Taste, kann der Eingang des Fernsehers geändert werden. Um den Eingang des Fernsehers zurückzusetzen, tippen Sie mehrere Male (je nach Anzahl der mit dem Fernseher verbundenen Geräte) auf die INPUT-Taste von QuickRemote.

QuickRemote-Optionen

Um auf das Menü der QuickRemote-Optionen zuzugreifen, tippen Sie auf die **Menütaste**  (auf der Leiste der vorderen Touch-Keys), um die gewünschte Option auszuwählen.

HINWEIS: Wenn Sie während des Abspielens von Musik im Hintergrund eine beliebige QuickRemote-Taste drücken, wird der Ton für eine Sekunde stumm geschaltet.



QuickTranslator

Richten Sie einfach die Kamera des Tablets auf den fremdsprachlichen Satz, den Sie verstehen möchten. Sie können die Echtzeitübersetzung überall und jederzeit erhalten.

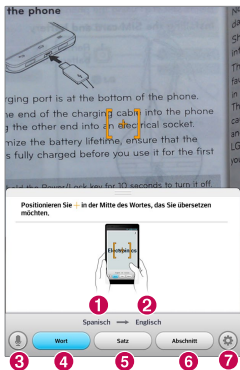
Zusätzliche Wörterbücher für Offline-Übersetzung können Sie im Google Play-Store kaufen.



- 1 Ausgangssprache
- 2 Zielsprache
- 3 Schaltet auf Sprachmodus
- 4 Übersetzung einzelner Wörter
- 5 Übersetzung eines ganzen Satzes
- 6 Übersetzung eines ganzen Abschnitts
- 7 Legt die Ausgangssprache und die Zielsprache fest.

- 1 Berühren Sie  > Registerkarte **Anwendungen** > **QuickTranslator** .
- 2 Berühren Sie **Wort**, **Satz** oder **Abschnitt**.
- 3 Berühren Sie die gewünschte Sprache, und wählen Sie sie aus.
- 4 Richten Sie das Tablet einige Sekunden lang auf den Text, den Sie übersetzen möchten.

HINWEIS: Nur ein Wörterbuch wird kostenlos bereitgestellt. Weitere Wörterbücher müssen gekauft werden. Wählen Sie aus der folgenden Liste das Wörterbuch aus, das Sie als kostenloses Wörterbuch installieren möchten.

HINWEIS: Je nach Größe, Schriftart, Farbe, Helligkeit und Winkel der zu übersetzenden Buchstaben kann die Erkennungsgeschwindigkeit variieren.

Mehrere Benutzer

Sie können dem Tablet neue Benutzer hinzufügen, die dann ihre eigenen Tablet-Einstellungen konfigurieren, ihren eigenen Speicherplatz verwenden können sowie über ihre eigenen Berechtigungen zum Aktualisieren von Anwendungen verfügen.

HINWEIS:

- Sie können neue Benutzer nur hinzufügen, wenn Sie als **Besitzer angemeldet sind**.
- Jeder Benutzer kann seine eigenen Inhalte oder Daten konfigurieren und nutzen. Jedoch können sie nicht die Einstellungen anderer Benutzer verändern (z. B. Homescreen-Einstellungen, Audioeinstellungen etc.).
- Die Benutzer teilen sich die Batterie, den Speicher und das Datenvolumen mit anderen Benutzern.
- Nur der Besitzer des Tablets kann die Menüs für die SD-Karte verwenden.
- Von einem Benutzer vorgenommene Spracheinstellungen gelten auch für alle anderen Benutzer.
- Der Weckalarm wird zur eingestellten Zeit ausgelöst, unabhängig davon, welcher Benutzer den Wecker gestellt hat.
- Ereignisse wie Nachrichten oder Kalendertermine werden nur dem jeweiligen Benutzer angezeigt.
- Wenn ein Benutzer ein Dokument mit Mobile Print druckt, bleibt der Druckauftrag auch bei Benutzerwechsel bestehen.
- Wenn der Benutzer gewechselt wird, enden Datenübertragung, Downloads, abgespielte Medien und Kommunikationsdienste.

Hinzufügen eines neuen Benutzers auf Ihrem Tablet

- 1 Tippen Sie auf dem Homescreen auf **Anwendung** > **Einstellungen** > **Benutzer** > **Benutzer hinzufügen**.
- 2 Der Einrichtungsassistent öffnet sich, um Sie durch die Einrichtung zu führen. Starten Sie den Einrichtungsassistenten.
 - Folgen Sie den Anweisungen des Einrichtungsassistenten, wenn Sie sich als neuer Benutzer zum ersten Mal auf Ihrem Tablet anmelden.
- 3 Nun können Sie einen Benutzernamen zum Anmelden an Ihrem Tablet auswählen.

Voice Mate

Sie können **Voice Mate** anweisen, über Sprachbefehle Funktionen Ihres Tablets auszuführen, wie zum Beispiel den Wecker einstellen oder im Internet suchen. Wenn Sie Voice Mate das erste Mal öffnen, erscheinen Hilfeinformationen, die Sie bei der Verwendung dieser Funktion unterstützen.

So öffnen Sie die Anwendung Voice Mate

- Tippen Sie auf der Startseite auf **Apps**  > **Voice Mate** .



So verwenden Sie die Anwendung Voice Mate

- 1 Öffnen Sie die Anwendung **Voice Mate**.
- 2 Tippen Sie (unten auf dem Bildschirm) auf das Symbol **Sprechen** , um die Funktion einzuschalten. Sagen Sie, was Voice Mate tun soll.
 - Wenn Sie „Wake me up at 6 AM“ sagen, wird Voice Mate die Weckfunktion auf diese Uhrzeit stellen.

HINWEIS: Voice-Mate ist derzeit nur auf Englisch verfügbar.

Symbole von Voice Mate

Am unteren Bildschirmrand werden folgende Voice Mate-Symbole angezeigt:

-  tippen, um das QSlide-Fenster von Voice Mate auf der Startseite anzuzeigen.
-  tippen, um ein Sprachkommando zu sprechen, das ausgeführt werden soll.
-  tippen, um ein Kommando einzutippen, das ausgeführt werden soll.

Menü der Optionen von Voice Mate



Tippen Sie auf die **Menütaste** , um das Optionen-Menü zu öffnen. Wählen Sie **Settings** oder **Help**.

HINWEIS:

- Wenn die Spracheinstellung von Voice Mate nicht mit der Standard-Spracheinstellung des Tablets übereinstimmt, funktionieren möglicherweise einige Kommandos nicht, zum Beispiel die zum Starten von Apps.
- Bei Eingabe von Text können nur Buchstaben und Ziffern verwendet werden.
- Voice Mate erkennt Ihre Kommandos besser, wenn Sie langsam sprechen.
- Sehen Sie sich Beispiele für Befehle an. Schieben Sie hierzu die Hauptanzeige von Voice Mate nach links.

Wecker







Wecker einstellen

- 1 Tippen Sie auf der Startseite auf **Apps**  > Registerkarte **Anwendungen** > **Wecker/Uhr**  > .
- 2 Legen Sie die gewünschte Alarmzeit fest.
- 3 Sie können folgende Optionen festlegen: **Wiederholen**, **Schlummer-Dauer**, **Vibration**, **Alarmton**, **Lautstärke für Wecker**, **Automatischer Anwendungsstart**, **Puzzle-Sperre** und **Notizen**.
- 4 Berühren Sie **Speichern**.



HINWEIS: Zum Bearbeiten der Alarmeinstellungen berühren Sie auf dem Bildschirm mit der Alarmliste die **Menütaste**  und wählen dann **Einstellungen**.

Rechner

Taschenrechner

- 1 Tippen Sie auf der Startseite auf **Apps**  > Registerkarte **Anwendungen** > **Rechner** .
- 2 Berühren Sie die Zifferntasten, um Zahlen einzugeben.
- 3 Bei einfachen Berechnungen einfach die gewünschte Funktion berühren (, ,  oder ) , und dann .

HINWEIS:

- Für kompliziertere Berechnungen berühren Sie die **Menütaste** , wählen **Wissenschaftlicher Rechner** und wählen dann die gewünschte Funktion aus.
- Um den Verlauf der Berechnungen einzusehen, tippen Sie auf die **Menütaste**  > **Berechnungsverlauf**.

Kalender

Hinzufügen eines neuen Termins

- 1 Tippen Sie auf der Startseite auf **Apps**  > Registerkarte **Anwendungen** > **Kalender** .
- 2 Tippen Sie auf die Schaltfläche oben links, um die Kalenderansicht zu ändern (Tag, Woche, Monat, Jahr, Terminübersicht).
- 3 Tippen Sie zuerst auf das Datum, für das Sie einen Termin hinzufügen möchten, und dann auf .
- 4 Berühren Sie das Feld **Terminname**, und geben Sie den Terminnamen ein.
- 5 Berühren Sie das Feld **Ort**, und geben Sie den Standort ein. Prüfen Sie das Datum, und geben Sie die Uhrzeit für den Beginn und das Ende des Termins ein.
- 6 Wenn Sie Ihrem Termin eine Notiz hinzufügen möchten, berühren Sie das Feld **Beschreibung**, und geben Sie die Details ein.
- 7 Wenn Sie den Alarm wiederholen möchten, legen Sie **WIEDERHOLEN** und, falls erforderlich, **ERINNERUNGEN** fest.
- 8 Berühren Sie **Speichern**, um Ihr Ereignis im Kalender zu speichern.







Datei-Manager

Mit der Anwendung **Datei-Manager** können Sie Dateien in internen/externen Speichern verwalten.

So öffnen Sie die Anwendung Dateimanager

- Tippen Sie auf der Startseite auf **Apps**  > **Datei-Manager** .

Optionen für Dateimanager

-  : Ermöglicht die Ausführung als QSlide.
-  : Ermöglicht das Suchen nach Dateien.
-  : Ermöglicht das Erstellen eines neuen Ordners.
-  : Ermöglicht das Verschieben von Dateien und Ordnern in einen anderen Ordner.
-  : Ermöglicht das Kopieren mehrerer Dateien.
-  : Ermöglicht das Löschen von Dateien und Ordnern.

Tippen Sie auf die **Menütaste** , um die folgenden Optionen auswählen zu können.





- **Sortieren nach:** Ermöglicht das Sortieren von Dateien und Ordnern nach Name, Größe, Datum und Typ.
- **Ansicht:** Ermöglicht das Ändern des Anzeigemodus zu Liste oder Raster.
- **Kopieren:** Ermöglicht das Kopieren von Dateien und Ordnern und Einfügen an einem anderen Ort.
- **Weiterleiten:** Ermöglicht das Freigeben von Dateien und Ordnern für andere Personen.
- **Zip:** Ermöglicht das Komprimieren von Dateien und Ordnern in eine ZIP-Datei.

- **Blenden Sie verborgene Dateien aus./Verborgenen Dateien anzeigen:** Ermöglicht die Anzeige verborgener Dateien bzw. deren Anzeige zu unterdrücken.
- **Beenden:** Ermöglicht das Schließen der Anwendung.

Sprach-Memo

Mit der Sprachmemo-Funktion können Sie Sprachmemos oder andere Audiodateien aufzeichnen.

Ton- und Sprachaufnahme

- 1 Tippen Sie auf der Startseite auf **Apps**  > Registerkarte **Anwendungen** > **Sprach-Memo** .
- 2 Berühren Sie , um mit der Aufzeichnung zu beginnen.
- 3 Berühren Sie , um die Aufzeichnung zu beenden.
- 4 Berühren Sie , um die Aufnahme wiederzugeben.

HINWEIS: Wenn Sie  berühren, erhalten Sie Zugriff auf die Liste von Aufnahmen. Sie können die gespeicherten Aufzeichnungen anhören. Die verfügbare Aufnahmezeit kann sich von der tatsächlichen Aufnahmezeit unterscheiden.

Sprachaufnahme senden

- 1 Nachdem Sie die Aufnahme beendet haben, können Sie den Soundclip senden, indem Sie  berühren.
- 2 Wählen Sie eine der verfügbaren Verfahren für das Freigeben aus.

Task-Manager

Sie können Ihre Anwendungen mit dem Task-Manager verwalten. Damit können Sie ganz einfach die Anzahl der aktuell ausgeführten Anwendungen prüfen und bestimmte Anwendungen schließen.



Optionen des Task-Managers

- Berühren Sie **Stopp**, um einzelne Anwendungen anzuhalten.
- Tippen Sie auf **Alle anhalten**, um alle aktuell ausgeführten Anwendungen anzuhalten.
- Tippen Sie auf die **Menütaste** , um auf Hilfe, Sortieren und Einstellungen zuzugreifen.



POLARIS Office 5

POLARIS Office 5 ist eine professionelle Lösung für das mobile Büro, mit der Anwender jederzeit bequem verschiedene Dokumententypen über ihre mobilen Geräte ansehen können, beispielsweise Dateien im Word-, Excel- und PowerPoint-Format.

So erstellen Sie ein neues Dokument

- 1 Tippen Sie auf der Startseite auf **Apps**  > Registerkarte **Anwendungen** > **POLARIS Office 5** .
- 2 Registrieren Sie sich mit Ihrer E-Mail-Adresse auf der Seite zur Benutzerregistrierung.

HINWEIS: Sie können auf „Überspringen“ tippen, um die Aufforderung zur Registrierung zu ignorieren.

- 3 Tippen Sie auf , um ein neues Dokument zu beginnen.
- 4 Tippen Sie in der Dropdown-Liste auf die gewünschte Dokumentart und wählen Sie dann eine Vorlage.
- 5 Geben Sie den gewünschten Inhalt mithilfe der Werkzeuge am oberen Bildschirmrand und der Bildschirmtastatur in das Dokument ein.
- 6 Wenn Sie Ihre Arbeit am Dokument abgeschlossen haben, tippen Sie auf  (oben links auf dem Bildschirm) und tippen dann auf **Speichern** und geben den Namen des Dokuments ein.

Dokumente auf Ihrem Gerät anzeigen und bearbeiten

Sie können ab sofort verschiedene Dateiformate wie Microsoft Office-Dokumente oder Adobe PDF problemlos direkt über ihr Mobilgerät anzeigen.

Um auf dem Tablet nach einem Dokument zu suchen, tippen Sie oben auf dem Bildschirm auf eine Office-Dokument-Registerkarte.

Tippen Sie auf das Dokument, das Sie anzeigen oder bearbeiten möchten.

Bei der Darstellung von Dokumenten über POLARIS Office 5 werden Objekte und Layout des Originaldokuments beibehalten.

Um es zu bearbeiten, tippen Sie auf .

Google+

Nutzen Sie diese Anwendung, um über das soziale Netzwerk von Google in Kontakt zu bleiben.

Tippen Sie auf der Startseite auf **Apps**  > Registerkarte **Anwendungen** > **Google+** .

HINWEIS: Diese Anwendung steht möglicherweise nicht in jeder Region bzw. bei jedem Dienstanbieter zur Verfügung.

Sprachsuche

Nutzen Sie diese Anwendung, um per Spracheingabe Webseiten zu suchen.

- 1 Tippen Sie auf der Startseite auf **Apps**  > Registerkarte **Anwendungen** > **Sprachsuche** .
- 2 Sprechen Sie ein Stichwort oder einen Satz, wenn auf dem Bildschirm **Sprechen** angezeigt wird. Wählen Sie eines der vorgeschlagenen Stichwörter aus.

HINWEIS: Diese Anwendung ist möglicherweise nicht in jeder Region bzw. von jedem Dienstanbieter erhältlich.

Downloads

Nutzen Sie diese Anwendung, um zu sehen, welche Dateien heruntergeladen wurden.

Tippen Sie auf der Startseite auf **Apps**  > Registerkarte **Anwendungen** > **Downloads** .







Das Internet

Internet

Verwenden Sie diese Anwendung, um im Internet zu surfen. Mit dem Browser haben Sie direkt von Ihrem Tablet aus Zugriff auf eine große Auswahl an Spielen, Musik, Nachrichten, Sport, Unterhaltung und vieles mehr – ganz gleich, wo Sie sich gerade aufhalten. Für jeden Geschmack ist etwas dabei.

HINWEIS: Für die Verbindung zu diesen Diensten und das Herunterladen von Inhalten fallen zusätzliche Gebühren an. Erkundigen Sie sich bei Ihrem Netzbetreiber nach eventuellen Zusatzkosten.

Tippen Sie auf der Startseite auf **Apps**  > Registerkarte **Anwendungen** > **Internet** .

	Tippen Sie auf dieses Symbol, um eine Seite zurückzublättern.
	Tippen Sie auf dieses Symbol, um zu der Seite nach der aktuellen Seite zu wechseln. Hier passiert das Gegenteil von dem, was passiert, wenn Sie die Zurück-Taste  berühren, die Sie auf die vorherige Seite leitet.
	Tippen Sie auf dieses Symbol, um zur Startseite zurückzukehren.
	Tippen Sie auf dieses Symbol, um eine neue Registerkarte hinzuzufügen.
	Tippen Sie auf dieses Symbol, um auf Lesezeichen zuzugreifen.
	Tippen Sie auf dieses Symbol, um in den QSlide-Modus zu wechseln.



Tippen Sie auf dieses Symbol, um die aktuelle Registerkarte zu schließen.



Tippen Sie auf dieses Symbol, um die aktuelle Seite neu zu laden oder um das Laden zu stoppen.

Öffnen einer Seite

- Um eine neue Webseite zu öffnen, tippen Sie in der Browser-Symbolleiste auf .
- Um zu einer anderen Webseite zu gehen, tippen Sie auf diese, so dass sie angezeigt wird.

Surfen im Internet per Spracheingabe

Tippen Sie auf das Internetadressfeld, dann auf , sagen Sie ein Stichwort, und wählen Sie dann eines der vorgeschlagenen Stichwörter aus.

HINWEIS: Die Funktion ist möglicherweise nicht in allen Regionen bzw. von allen Diensteanbietern erhältlich.

Lesezeichen



Um eine als Lesezeichen markierte Webseite zu öffnen, klicken Sie auf der Browser-Symbolleiste auf , und wählen Sie eine Seite aus.

Verlauf

Tippen Sie auf der Browser-Symbolleiste auf , und wählen Sie die Registerkarte **Verlauf** aus, um eine Webseite aus der Liste der zuletzt besuchten Webseiten zu öffnen. Um den Verlauf zu löschen, tippen Sie auf die **Menütaste** > **Ganzen Verlauf löschen**.

QSlide verwenden

Verwenden Sie diese Funktion, um ohne Schließen der aktuellen Anwendung auf das Internet zuzugreifen.

Beim Anzeigen von Inhalt im Browser, tippen Sie auf . Sie können dann nach anderen Informationen auf dem Tablet suchen. Um den Browser in Vollbild anzuzeigen, tippen Sie auf .

Chrome

Verwenden Sie Chrome, um nach Informationen zu suchen und Webseiten zu durchstöbern.

Tippen Sie auf der Startseite auf **Apps**  > Registerkarte **Anwendungen** > **Chrome** .

HINWEIS: Diese Anwendung ist möglicherweise nicht in jeder Region bzw. von jedem Dienstanbieter erhältlich.

Anzeigen von Webseiten

Tippen Sie auf das Internetadressfeld, und geben Sie dann eine Internetadresse oder Suchkriterien ein.

Öffnen einer Seite

- Um auf eine neue Seite zu wechseln, tippen Sie auf .
- Um zu einer anderen Webseite zu gehen, tippen Sie auf diese, so dass sie angezeigt wird.

Surfen im Internet per Spracheingabe

Tippen Sie auf das Adressfeld, dann auf , sprechen Sie ein Stichwort, und wählen Sie dann eines der vorgeschlagenen Stichwörter aus.

Synchronisieren mit anderen Geräten

Synchronisieren Sie offene Registerkarten und Lesezeichen zur Verwendung mit Chrome auf einem anderen Gerät, wenn Sie mit demselben Google-Konto angemeldet sind.

Um offene Registerkarten auf anderen Geräten anzuzeigen, tippen Sie auf die **Menütaste**  > **Andere Geräte**. Sie müssen auf allen Geräten beim selben Google-Konto angemeldet sein. Wählen Sie eine Webseite aus, um sie zu öffnen.

Lesezeichen hinzufügen und darauf zugreifen

Um Lesezeichen hinzuzufügen, tippen .

Um die Seite zu öffnen, auf die ein Lesezeichen verweist, tippen Sie auf die **Menütaste**  > **Lesezeichen**.

Einstellungen

Rufen Sie das Menü Einstellungen auf.

1 Tippen Sie auf der Startseite auf **Apps**  > Registerkarte **Anwendungen** > **Einstellungen** .

ODER

Tippen Sie auf der Startseite auf die **Menütaste**  > **Systemeinstellungen**.

2 Wählen Sie eine Einstellungskategorie aus, und wählen Sie anschließend eine Option aus.



DRAHTLOSE NETZWERKE

Wi-Fi

Wi-Fi – Aktiviert Wi-Fi, um die Verbindung zu verfügbaren Wi-Fi-Netzwerken herzustellen.

TIPP! So rufen Sie die MAC-Adresse ab

Bei manchen Drahtlosnetzwerken mit MAC-Filtern müssen Sie beim Einrichten einer Verbindung u. U. dem Router die MAC-Adresse Ihres Tablets angeben.

Sie können die MAC-Adresse wie folgt finden: Tippen Sie auf der Startseite auf **Apps**  > **Einstellungen**  > **Wi-Fi** > **Menütaste**  > **Erweitertes Wi-Fi** > **MAC-Adresse**.

Bluetooth

Um Bluetooth zu verwenden, schalten Sie die Bluetooth-Funktion ein bzw. aus.

Datennutzung

Zeigt die Datennutzung an.

Mehr...

Ermöglicht das Weiterleiten von Ordnern auf andere Geräte über eine drahtlose Verbindung.

Flugmodus – Zum Einschalten dieses Modus aktivieren Sie das Kontrollkästchen **Flugmodus**. Durch Aktivieren des Flugmodus werden alle drahtlosen Verbindungen deaktiviert.

Drahtlose Freigabe – Ohne dass eine USB-Verbindung zwischen Ihrem Computer und Ihrem Tablet besteht, können Sie Dateien auf dem Computer vom Tablet aus verwalten oder Dateien von Ihrem PC zum Tablet kopieren. Achten Sie darauf, dass Tablet und Computer mit demselben Netzwerk verbunden sind.

Geben Sie dann die auf dem Tablet angezeigte Webadresse ins Adressenfeld des auf dem Computer ausgeführten Browsers ein.

Miracast – Bild und Ton Ihres Tablets können auf einem Miracast-fähigen Fernseher oder Fernseher mit Miracast-Dongle drahtlos gespiegelt werden.

SmartShare Beam – Aktivieren Sie diese Funktion, um Multimedia-Inhalte von LG Telefonen oder Tablets über SmartShare Beam zu erhalten.

VPN – Zeigt die Liste der bereits von Ihnen konfigurierten Virtual Private Networks (VPNs) an. Ermöglicht Ihnen das Hinzufügen verschiedener VPN-Typen.

HINWEIS: Sie müssen eine Bildschirmsperre-PIN oder ein Passwort einrichten, bevor Sie Zugangsdaten im Gerät speichern können.

GERÄT

Töne

Ton-Profil – Wählen Sie Akustisches Signal, Nur vibrieren oder Lautlos aus.

Lautstärke – Zum Einstellen der Lautstärke des Benachrichtigungstons, des Tons beim Berühren des Bildschirms, von Musik, von Videos, von Spielen und anderen Medien.

Vibrationsstärke – Legen Sie die Vibrationsstärke für Benachrichtigungen und bei Berührung des Touch-Screens fest.

Benachrichtigungston – Mit dieser Option können Sie den Standard-Benachrichtigungsklingelton festlegen.

Tastentöne beim Tippen – Mit dieser Option können Sie festlegen, dass Ihr Tablet beim Berühren von Schaltflächen, Symbolen und anderen berührungsempfindlichen Anzeigeelementen einen Ton ausgibt.

Ton bei Bildschirm Sperre – Mit dieser Option können Sie festlegen, dass Ihr Tablet beim Sperren und Entsperren des Displays einen Ton abspielt.

Bei Berührung vibrieren – Ermöglicht das Einstellen der Vibration beim Berühren des Tablets.

Anzeige

< Homescreen >

Telefonschema – Legt das Bildschirmmotiv für Ihr Gerät fest.

Hintergrund – Legt den Hintergrund für die Startseite fest.

Bildschirmübergang – Legt fest, welcher Effekt abgespielt wird, wenn Sie über den Bildschirm streichen, um zu einem anderen Bildschirm zu wechseln.

Bildschirmwiederholung – Wenn Sie ein Häkchen setzen, gelangen Sie am Ende wieder zur Startseite, so dass Sie nicht mehr in entgegengesetzte Richtung zurückblättern müssen, um dorthin zu gelangen.

Nur Hochformat – Wenn Sie ein Häkchen setzen, wird die Startseite immer im Hochformat angezeigt.

Sicherung & Wiederherstellung der Homescreens – Ermöglicht die Sicherung und Wiederherstellung der Konfigurationen von Apps und Widgets und von Bildschirmmotiven.

Do you know? – Bei Aktivierung dieser Option wird die Hilfeseite **Do you know?** bei Anzeige einer zusätzlichen Startseite angezeigt.

Hilfe – Zeigt Informationen über die Bedienung der Startseite an.

< **Bildschirm Sperre** >

Bildschirm Sperre auswählen – Wählen Sie die Art der Display-Sperre aus, um damit Ihr Tablet zu sichern. Öffnet einige Bildschirme, die Ihnen beim Zeichnen eines Entsperrmusters helfen. Wenn Sie ein Entsperrmuster ausgewählt haben, um damit das Einschalten des Tablets oder das Reaktivieren des Bildschirms zu ermöglichen, werden Sie aufgefordert, das Entsperrmuster zu zeichnen, damit Sie damit den Bildschirm entsperren können.

Bildschirmübergang – Sie können unter den Optionen für den Effekt beim Streichen über den Bildschirm wählen.

Wetteranimation – Zeigt Wetteranimationen für den aktuellen Standort oder für die in Wetter eingestellte primäre Stadt an, basierend auf automatische Daten-Aktualisierungen.

Hintergrund – Legt den Hintergrund bei Display-Sperre fest. Wählen Sie ihn aus in der **Galerie** oder in der **Hintergrundbilder**.

Verknüpfungen – Hier können Sie die Verknüpfungen ändern, die bei der Display-Sperre nach **Streichen** aktiv werden.

Inhaberinformationen – Bei Aktivieren dieses Kontrollkästchen wird bei Display-Sperre der Name des Inhabers angezeigt. Tippen Sie, um den Text einzugeben, der als Inhaberinformation angezeigt wird.

Nur Hochformat – Wenn Sie ein Häkchen setzen, wird die Startseite immer im Hochformat angezeigt.

Sperrzeit – Mit dieser Option können Sie festlegen, nach welcher Zeit das Display automatisch gesperrt werden soll.

Ein-/Austaste sperrt sofort – Aktivieren Sie diese Option, wenn das Display sofort gesperrt werden soll, sobald Sie die Ein-/Aus-/Sperrtaste drücken. Diese Einstellung hebt den Timer für die Sicherheitssperre auf.

< **Helligkeit** >

Zur Anpassung der Helligkeit des Bildschirms.

< **Bildschirmabschaltung** >

Legt die Zeit fest, nach deren Ablauf der Bildschirm automatisch ausgeschaltet wird.

< **KnockON** >

Nach Aktivieren dieses Kontrollkästchens wird KnockON aktiviert, um den Bildschirm damit ein- und auszuschalten. Tippen Sie zwei Mal schnell nacheinander auf die Mitte, um einzuschalten. Tippen Sie zwei Mal auf die Statusanzeige, einen leeren Bereich auf der Startseite oder auf die Display-Sperre, um den Bildschirm abzuschalten. KnockON funktioniert am besten, wenn Sie bei Verwenden dieser Funktion das Tablet nicht bewegen.

< **Bildschirm-Abschaltungseffekt** >

Legt den Effekt fest, der bei Ausschalten des Bildschirms abgespielt wird.

< **Automatisch drehen** >

Nach Aktivierung dieser Funktion wechselt nach Drehen des Geräts der Bildschirm automatisch zwischen hochformatiger und querformatiger Anzeige.

< **Tagtraum** >

Durch Tippen auf „Tagtraum“ wird diese Funktion ein- bzw. ausgeschaltet. Nach Einschalten können Sie festlegen, welcher Bildschirmschoner angezeigt wird, wenn das Tablet im Ruhempodus aufgeladen wird oder sich in einer Dockingstation befindet. Sie können auswählen aus Uhr, Farben, Fotorahmen und Foto-Tabelle.

HINWEIS: Bei eingeschaltetem Bildschirmschoner kann der Ladevorgang länger dauern.

< **Schriftart** >

Sie können die Schriftart der Anzeige ändern.

< **Schriftgröße** >

Sie können die Schriftgrößen der Anzeige ändern.

< **Intelligenter Bildschirm** >

Der Bildschirm bleibt eingeschaltet, wenn das Gerät erkennt, dass Sie auf den Bildschirm sehen.

< **Smart Video** >

Nach Aktivieren dieses Kontrollkästchens wird die Videowiedergabe automatisch angehalten, wenn das Gerät feststellt, dass Sie nicht auf den Bildschirm sehen.

< Vordere Touch-Keys >

Legt fest, welche Berührungstasten unten auf allen Bildschirmen angezeigt werden. Legt fest, welche Tasten an welcher Position angezeigt werden und wie sie aussehen sollen. Wählen Sie die Tasten und die Reihenfolge, das Motiv und den Hintergrund aus.

< Seitenverhältniskorrektur >

Mit dieser Option können Sie das Seitenverhältnis heruntergeladener Anwendungen ändern und Verzerrungen beheben.

< Kalibrierung des Bewegungssensors >

Kalibriert den Lage- und Bewegungssensor für höhere Neigungs- und Bewegungsgenauigkeit.

Speicherverwaltung

INTERNER SPEICHER – Zeigt an, wie viel Speicher im Gerät zur Verfügung steht und belegt ist, und durch welche Art von Daten der Speicher belegt ist.

SPEICHERKARTE – Zeigt die Gesamtmenge des Speichers auf der microSD-Karte an.

Speicherkarte entfernen/verbinden – Aktivieren und Deaktivieren der microSD-Karte des Tablets, so dass Sie auf die darauf gespeicherten Daten zugreifen, die Karte formatieren und sie sicher entfernen können. Wenn keine microSD-Karte installiert ist, sie bereits deaktiviert wurde oder Sie die microSD-Karte im Computer aktiviert haben, wird diese Einstellung verdunkelt dargestellt.

Speicherkarte – Diese Option löscht alle Dateien auf der microSD-Karte unwiderruflich und bereitet die Karte für den Einsatz in Ihrem Tablet vor.

Akku

AKKUIFORMATIONEN – Zeigt an, wie viel Akkustrom für Geräteaktivitäten verbraucht wird. Der Akkustand wird als Prozentzahl angegeben. Die verbleibende Akkuzeit wird ebenfalls angezeigt.

Akkuladung in Prozent – Zeigt in der Statusleiste die Akkuladung in Prozent an.

Energiesparmodus – Hier können Sie den Akku steuern und die Elemente für den Energiesparmodus prüfen. Um diese Funktion einzuschalten, tippen Sie auf den Schalter . Tippen Sie auf **Energiesparmodus**, wenn Sie Zugriff auf folgende Optionen haben wollen.

- **Automatische Synchronisation:** Schaltet die automatische Synchronisation aus.
- **Wi-Fi:** Schaltet Wi-Fi aus, wenn es nicht genutzt wird.
- **Bluetooth:** Schaltet Bluetooth aus, wenn keine Verbindung besteht.
- **Bei Berührung vibrieren:** Schaltet die Berührungsrückmeldung aus.
- **Helligkeit:** Passt die Helligkeit an.
- **Bildschirmabschaltung:** Stellt die Bildschirm-Zeitabschaltung ein.

Energiesparmodus-Hinweise – Berühren Sie diese Option, um Zugriff auf Hinweise zum Energiesparmodus zu erhalten.

Anwendungen

Zeigt die Liste der Anwendungen, die derzeit ausgeführt oder heruntergeladen werden.

Zur Seite gleiten

Wenn Sie mit drei Fingern die Geste zum Streichen ausführen, können Sie auf diese Weise ausgeführte Apps nach links bringen oder sie wieder zurück auf den Bildschirm bringen.

PRIVAT

Konten & Synchronisation

Die Option Automatisch Synchronisieren gestattet es Anwendungen, Daten im Hintergrund zu synchronisieren, unabhängig davon, ob Sie gerade mit diesen Anwendungen arbeiten. Wenn Sie diese Option deaktivieren, werden die Akkustast und die Datenlast verringert (letztere aber nicht eliminiert).

Benutzer

Profilname – Ermöglicht, den Namen des aktuellen Benutzers anzugeben.

Spitzname – Ermöglicht, dem Benutzer einen Spitznamen zu geben.

Inhaberinformatioenen – Bei Aktivieren dieses Kontrollkästchen wird bei Display-Sperre der Name des Inhabers angezeigt. Tippen Sie auf , um den Text einzugeben, der als Inhaberinformatioen angezeigt wird.

Benutzer hinzufügen – Ermöglicht, für das Tablet ein neues Konto hinzuzufügen und damit eine Mehrbenutzerumgebung einzurichten.

Standortzugriff

Zugriff auf meinen Standort – Lässt zu, dass Apps, die Ihre Genehmigung dazu angefragt haben, die Standortinformatioenen verwenden.

GPS Satelliten – Lässt Apps auf GPS-Satelliten zugreifen, um Ihren Standort straßengenau zu bestimmen.

Wi-Fi & mobile Netzwerklokalisierung – Sie können zulassen, dass Apps den Google Location Service nutzen, um Ihren Standort schneller zu ermitteln. Standortdaten werden dann anonym erfasst und an Google gesendet.

Sicherheit

Tablet verschlüsseln – Hiermit können Sie die Daten auf Ihrem Tablet aus Sicherheitsgründen verschlüsseln. Sie müssen eine PIN oder ein Passwort eingeben, um die Daten auf Ihrem Tablet beim Einschalten zu entschlüsseln.

SD-Karte verschlüsseln – Hiermit können Sie die Daten auf der SD-Speicherkarte aus Sicherheitsgründen verschlüsseln.

Passwordeingabe sichtbar – Zum Anzeigen des letzten Zeichens eines verborgenen Passworts während der Eingabe.

Geräteadministratoren – Zum Anzeigen oder Deaktivieren von Tablet-Administratoren.

Unbekannte Quellen – Aktivieren zum Installieren von Anwendungen, die nicht über Play Store bezogen werden.

Anwendungen überprüfen – Die Installation von möglicherweise schädlichen Apps verbieten oder davor warnen.

Vertrauenswürdige Zertifikate – Sichere CA-Zertifikate werden angezeigt.

Von Speicher installieren – Wählen Sie diese Option, um verschlüsselte Zertifikate zu installieren.

Speicherinhalt löschen – Alle Zertifikate werden gelöscht.

Sprache und Eingabe

Verwenden Sie die Einstellungen für Sprache und Eingabe, um die Sprache für den Text Ihres Tablets auszuwählen und um die Bildschirmtastatur zu konfigurieren, einschließlich der von Ihnen dem Wörterbuch hinzugefügten Wörter.

Sichern und Zurücksetzen

Meine Daten sichern – Zum Sichern Ihrer Einstellungen und Anwendungsdaten auf dem Google-Server.

Sicherungskonto – Legen Sie das Konto fest, unter dem Sie die Daten sichern möchten.

Automatische Wiederherstellung – Bei Neuinstallation von Anwendungen auf dem Gerät zum Wiederherstellen Ihrer Einstellungen und Anwendungsdaten.

LG Backup-Service – Dieser Dienst sichert alle Informationen auf Ihrem Gerät und stellt sie im Fall von Datenverlust oder nach einem Austausch des Geräts wieder her.

Speicher zurücksetzen – Zum Zurücksetzen Ihrer Einstellungen auf die Werkseinstellung und Löschen aller Ihrer Daten. Wenn Sie das Tablet auf diese Art zurücksetzen, werden Sie aufgefordert, die Informationen, die Sie beim ersten Start von Android eingegeben haben, erneut einzugeben.

SYSTEM

Datum und Uhrzeit

Mit den **Datum und Uhrzeit**-Einstellungen legen Sie fest, wie Daten angezeigt werden. Über diese Einstellungen können Sie auch manuell die Zeit einstellen und Ihre Zeitzone bestimmen, statt die aktuelle Zeit über das mobile Netzwerk zu beziehen.

Eingabehilfen

Mit diesen Einstellungen für **Eingabehilfen** konfigurieren Sie alle Barrierefreiheit-Plug-Ins, die Sie auf dem Tablet installiert haben.

HINWEIS: Um auswählbar zu sein, sind zusätzliche Plug-Ins erforderlich.

TalkBack – Ermöglicht das Einrichten der TalkBack-Funktion, mit deren Hilfe Personen mit eingeschränkter Sehfähigkeit verbale Anleitung erhalten. Tippen Sie in der oberen rechten Ecke des Bildschirms auf den **TalkBack**-Schalter , um die Funktion einzuschalten. Tippen Sie unten auf dem Bildschirm auf **Einstellungen**, um die TalkBack-Einstellungen anzupassen.

Webskripte erlauben – Erlauben oder blockieren Sie die Installation von Webskripten.

Großer Text – Bei Aktivierung des Kontrollkästchens wird die Schriftgröße erhöht.

Farbe invertieren – Bei Aktivierung des Kontrollkästchens wird die Farbe invertiert dargestellt.

Vergrößerungs-Gesten – Ermöglicht das Ein- und Auszoomen, indem Sie 3-mal kurz auf den Bildschirm tippen.

Schatten – Legt Schwarzschilderungen für den Bildschirm fest.

Mono-Audio – Bei Aktivierung des Kontrollkästchens wird der Kopfhörerton sowohl über den rechten als auch linken Kanal übertragen.

Verzögerung bei Berühren & Halten – Legt die Verzögerung bei Berühren und Halten fest (kurz, mittel oder lang).

Hilfsberührung – Schalten Sie  um, um zwischen Ein und Aus umzuschalten. Hilfsberührung kann alle Hardwaretasten ersetzen.

Automatisch drehen – Bei Aktivierung des Kontrollkästchens wird das Gerät den Bildschirm je nach Geräteausrichtung (Hochformat oder Querformat) automatisch drehen.

Passwörter sprechen – Nach Aktivierung des Kontrollkästchens wird beim Eintippen von Passwörtern der jeweilige Buchstabe vom Tablet vorgelesen. TalkBack muss dabei aktiviert sein.

One-Touch Eingabe – Ermöglicht, Buchstaben einzugeben, indem Sie auf der LG Tastatur nur ein Mal die jeweilige Taste per Finger berühren.

Einfacher Zugang – Ermöglicht, Funktionen festzulegen, wenn Sie dreimal die Taste für die Startseite drücken.

Text-zu-Sprache-Ausgabe – Text-zu-Sprache-Ausgabe liest Text vor, z. B. den Inhalt von Textnachrichten.

PC-Anschluss

USB-Verbindungsmethode auswählen – Legen Sie den gewünschten Modus fest: **Nur laden**, **Mediensynchronisation (MTP)**, **LG Software** oder **Bilder senden (PTP)**.

Verbindungsart erfragen – Der USB-Verbindungsmodus wird beim Verbinden mit einem Computer abgefragt.

Hilfe – Hilfe für USB-Verbindung.

PC Suite – Aktivieren Sie dieses Kontrollkästchen, wenn Sie die LG PC Suite über eine Wi-Fi-Verbindung nutzen wollen. Beachten Sie, dass das Wi-Fi-Netzwerk mit der LG PC Suite über eine gemeinsame Wi-Fi-Verbindung verbunden sein muss.

On-Screen Phone – Aktivieren Sie diese Funktion, um Anfragen für Wi-Fi-Verbindungen von On-Screen Phone zu empfangen.

Hilfe – Hilfe für LG Software.

Zubehör

Quick Cover – Aktivieren Sie Quick Cover, um automatisch ein- und auszuschalten.

USB-Speicher – Legen Sie die Plug & Pop-Funktionen für USB-Speicher fest. Bei Aktivierung des Kontrollkästchens bei der Option App-Panel wird automatisch das App-Panel angezeigt, wenn ein OTG-USB-Kabel angeschlossen wird (OTG - On-the-Go). Tippen Sie auf **App-Panel bearbeiten**, um die Anwendungen, die verfügbar sein sollen, zu wechseln.

Kopfhörer – Legt die Plug & Pop-Funktionen für Kopfhörer fest. Bei Aktivierung des Kontrollkästchens bei der Option App-Panel wird automatisch das App-Panel angezeigt, wenn ein Kopfhörer angeschlossen wird. Tippen Sie auf App-Panel bearbeiten, um die Anwendungen, die verfügbar sein sollen, zu wechseln.

Docken – Legt die Plug & Pop-Funktionen bei Andocken fest. Bei Aktivierung des Kontrollkästchens bei der Option App-Panel wird automatisch das App-Panel angezeigt, wenn eine Dockingstation angeschlossen wird. Tippen Sie auf **App-Panel bearbeiten**, um die Anwendungen, die verfügbar sein sollen, zu wechseln.

Über das Tablet

Zur Anzeige rechtlicher Hinweise und Überprüfen des Gerätestatus und der Softwareversion.

Info über die Sicherung und Wiederherstellung von Gerätedaten

Sie sollten regelmäßig im internen Speicher eine Sicherungsdatei erstellen und speichern, insbesondere vor dem Aktualisieren von Software. Wenn Sie auf der Speicherkarte eine aktuelle Sicherungsdatei pflegen, könnten Sie ggf. Gerätedaten wiederherstellen, wenn Ihr Gerät verloren geht, gestohlen oder durch unvorhergesehene Umstände beschädigt wird.

Die Anwendung LG Backup wird von LG-Smartphones und -Tablets sowie von anderen Software- und Betriebssystemversionen unterstützt. Wenn Sie also ein neues LG-Smartphone oder Tablet kaufen, können Sie die gesicherten Gerätedaten auf dem neuen Gerät sichern.



Wenn Sie die Sicherungsanwendung auf dem Smartphone und Tablet bereits geladen haben, können Sie die meisten Daten sichern und wiederherstellen, einschließlich heruntergeladener und vorinstallierter Anwendungen, Lesezeichen, Kalendertermine, Kontakte, Startseiten-Einstellungen und Systemeinstellungen. Folgendes ist ebenfalls möglich:

- Manuelles LG Backup der Daten Ihres Geräts durchführen.
- Automatische Sicherungen der Daten des Geräts zeitlich festlegen.
- Daten des Geräts wiederherstellen.

HINWEIS: Beachten Sie, dass die Sicherungsfunktion nicht die Sicherung von Benutzerdaten und Videodaten (Bilder/Videos/Musik) unterstützt. Sichern Sie diese Dateien mit der Mediensynchronisation (MTP). Schließen Sie das Tablet über ein USB-Kabel an den Computer an, und berühren Sie „Mediensynchronisation (MTP)“.

Warnung! Stellen Sie sicher, dass der Akku vollständig geladen ist, bevor Sie Daten sichern oder wiederherstellen, damit es nicht aufgrund unzureichender Akkuladung zu unerwartetem Ausschalten kommt.

Sichern der Smartphone-Daten mit LG Backup

- 1 Tippen Sie auf der Startseite auf **Apps**  > Registerkarte **Anwendungen** > **LG Backup**  > **Sicherung**.
- 2 Aktivieren Sie das Kontrollkästchen neben dem Element, das Sie sichern möchten, und wählen Sie **Weiter**.
- 3 Berühren Sie auf dem Bildschirm „Backup-Ort“ die Option **Interner Speicher** oder **Speicherkarte** und tippen Sie dann auf **Starten**.
- 4 Wenn alle ausgewählten Dateien gesichert sind, wird die Nachricht **durchgeführt** angezeigt.



Automatische Sicherungen zeitlich planen

Sie können auch eine automatische Sicherung der Daten auf dem Tablet programmieren. Die Sicherung wird dann gemäß den Termineinstellungen durchgeführt. Dazu führen Sie folgende Schritte aus:

- 1 Tippen Sie auf der Startseite auf **Apps**  > Registerkarte **Anwendungen** > **LG Backup**  > **Geplantes Backup**.
- 2 Tippen Sie auf **Sicherungselemente** und aktivieren Sie das Kontrollkästchen neben den Elementen, die gesichert werden sollen.
- 3 Tippen Sie auf **Backup-Standort** und berühren Sie **Interner Speicher** oder **Speicherkarte**.
- 4 Tippen Sie auf **Zeit einstellen**, um das Intervall **Wöchentlich**, **Alle zwei Wochen** oder **Monatlich** auszuwählen, und tippen Sie dann auf **EIN**.
- 5 Um diese Funktion einzuschalten, tippen Sie auf den Schalter .

Wiederherstellen von Tablet-Daten

HINWEIS: Alle auf dem Tablet gespeicherten Dateien werden gelöscht, bevor auf Grundlage der Sicherungsdatei die Daten wiederhergestellt werden.

- 1 Tippen Sie auf der Startseite auf **Apps**  > Registerkarte **Anwendungen** > **LG Backup**  > **Wiederherstellen**.
- 2 Wählen Sie auf dem Bildschirm **Wiederherstellen** und dann die Sicherungsdatei, die die Daten enthält, die Sie wiederherstellen möchten.
- 3 Aktivieren Sie das Kontrollkästchen neben dem Element, das Sie wiederherstellen möchten, und wählen Sie **Wiederherstellen**, um die entsprechenden Daten auf dem Tablet wiederherzustellen.

HINWEIS: Beachten Sie, dass die Daten des Tablets mit dem Inhalt der gesicherten Daten überschrieben werden.

- 4 Wenn die Sicherungsdatei verschlüsselt ist, geben Sie das Passwort ein, das für die Verschlüsselung erstellt wurde.
- 5 Wenn alle ausgewählten Dateien wiederhergestellt sind, wird das Tablet automatisch neu gestartet.

HINWEIS: Um einen zusätzlichen Schutz zu gewährleisten, können Sie die Option „Verschlüsselung einschalten“ so einrichten, dass die Sicherungsdateien verschlüsselt werden.

Berühren Sie  auf dem Bildschirm **LG Backup**, und geben Sie ein Passwort sowie einen Passworthinweis ein, der hilfreich ist, falls Sie das Passwort einmal vergessen. Sobald Sie ein Passwort eingerichtet haben, müssen Sie dieses jedes Mal erneut eingeben, wenn Sie Daten sichern oder wiederherstellen möchten.

Software-Update für das Tablet

Software-Update für das Tablet

Die Funktion ermöglicht es Ihnen, die Firmware Ihres Tablets bequem über das Internet zu aktualisieren, ohne dass Sie dazu ein Service-Center aufsuchen müssen. Weitere Informationen zur Verwendung dieser Funktion finden Sie unter: <http://www.lg.com>.

Das Programm zur Aktualisierung der Firmware von Mobilgeräten erfordert während des Aktualisierungsvorgangs Ihre volle Aufmerksamkeit. Bitte beachten Sie alle zu den einzelnen Schritten angezeigten Anweisungen und Hinweise, bevor Sie fortfahren. Bitte beachten Sie, dass das Entfernen des USB-Kabels oder das Entfernen des Akkus während des Upgrades zu schwerwiegenden Schäden an Ihrem Tablet führen kann.

Software-Update für Ihr LG Tablet via Over-the-Air (OTA)

Mit dieser Funktion können Sie die Firmware ihres Tablets über OTA und ohne das Anschließen eines USB-Datenkabels aktualisieren. Diese Funktion ist nur verfügbar, wenn LG eine neuere Version der Firmware für Ihr Gerät veröffentlicht. Zunächst können Sie die Softwareversion des Tablets überprüfen:

Tippen Sie auf der Startseite auf die **Menütaste**  > **Systemeinstellungen** > **Über das Tablet** > **Software-Information**.

Zum Ausführen des Updates der Tablet-Software tippen Sie auf der Startseite auf die **Menütaste**  > **Systemeinstellungen** > **Über das Tablet** > **Update-Center** > **Software Update** > **Jetzt auf Updates prüfen**.

HINWEIS: LG behält sich das Recht vor, Firmware-Aktualisierungen nur für ausgewählte Modelle und nach freiem Ermessen herauszugeben, und garantiert nicht die Verfügbarkeit neuerer Versionen der Firmware für alle Geräte.

HINWEIS: Ihre persönlichen Daten, die auf dem internen Speicher des Geräts gespeichert sind, einschließlich Informationen zu Ihrem Google-Konto und zu anderen Konten, Ihrer System- und Anwendungsdaten und Einstellungen, heruntergeladener Anwendungen und DRM-Lizenzen, können bei der Aktualisierung der Gerätesoftware verloren gehen. LG empfiehlt daher, persönliche Daten vor dem Aktualisieren der Tablet-Software zu sichern. LG übernimmt keine Haftung für den Verlust persönlicher Daten.

Zubehör

Für das Tablet gibt es folgende Zubehörteile. **(Die nachfolgend beschriebenen Produkte sind nicht zwingend im Lieferumfang enthalten.)**

Ladegerät

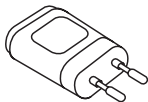

Datenkabel/
Ladekabel

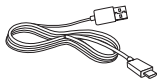

Kurzanleitung



HINWEIS:

- Verwenden Sie ausschließlich Originalzubehör von LG. Die Missachtung dieses Hinweises kann zum Erlöschen Ihrer Garantie führen.
- Zubehörteile können je nach Land oder Region unterschiedlich sein.

Fehlerbehebung

In diesem Kapitel werden Probleme aufgelistet, die bei der Verwendung des Tablets auftreten können. Bei manchen Problemen müssen Sie sich an Ihren Dienstanbieter wenden, die meisten können Sie jedoch einfach selbst beheben.

Nachricht	Mögliche Ursachen	Mögliche Abhilfemaßnahmen
Anwendungen können nicht eingestellt werden	Diese Funktion wird vom Dienstanbieter nicht unterstützt oder muss registriert werden.	Wenden Sie sich an Ihren Dienstanbieter.
Ladefehler	Akku wurde nicht aufgeladen.	Laden Sie den Akku auf.
	Außentemperatur zu hoch oder zu tief.	Stellen Sie sicher, dass das Tablet bei normalen Temperaturen aufgeladen wird.
	Kontaktprobleme	Überprüfen Sie das Ladegerät und die Verbindung zum Tablet.
	Keine Spannung	Verwenden Sie eine andere Steckdose für das Ladegerät.
	Ladegerät defekt	Ersetzen Sie das Ladegerät.
	Falsches Ladegerät	Verwenden Sie nur Original-Zubehör von LG.

Nachricht	Mögliche Ursachen	Mögliche Abhilfemaßnahmen
Fotos können nicht gesendet/empfangen werden	Speicher voll	Löschen Sie auf dem Tablet einige Bilder.
Dateien werden nicht geöffnet	Nicht unterstütztes Dateiformat	Überprüfen Sie die unterstützten Dateiformate.
Kein Sound	Vibrationsmodus	Prüfen Sie die Einstellung des Menüs „Töne“, um sicherzustellen, dass Sie nicht den Vibrations- oder Lautlos-Modus aktiviert haben.
Stürzt ab oder friert ein	Zeitweiliges Softwareproblem	Versuchen Sie, eine Softwareaktualisierung über die Website auszuführen.



FRANÇAIS

Guide de l'utilisateur

- Les affichages à l'écran et les illustrations peuvent ne pas correspondre à ceux que vous pouvez voir sur l'appareil présenté.
- Selon la version du logiciel, il est possible que certaines informations contenues dans ce manuel ne s'appliquent pas à votre appareil. Toutes les informations figurant dans ce document peuvent faire l'objet de modifications sans préavis.
- Dans la mesure où son écran tactile est utilisé comme clavier, cet appareil portable n'est pas recommandé pour les personnes malvoyantes.
- Copyright ©2013 LG Electronics, Inc. Tous droits réservés. LG et le logo LG sont des marques déposées de LG Group et de ses entités apparentées. Toutes les autres marques commerciales sont la propriété de leurs propriétaires respectifs.
- Google™, Google Maps™, Gmail™, YouTube™, Hangouts™ et Play Store™ sont des marques commerciales de Google, Inc.

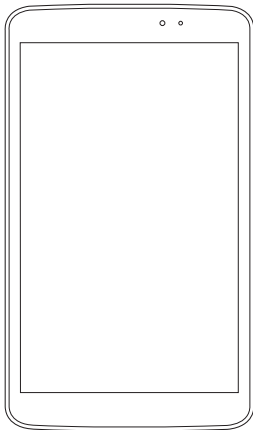

Sommaire

À propos de ce manuel de l'utilisateur	5	Balayage trois doigts	33
À propos de ce manuel de l'utilisateur ...	5	Appuyer ou effleurer	33
Marques commerciales	6	Appui de façon prolongée	34
DivX HD	6	Glisser	34
Dolby Digital Plus	7	Faire glisser ou déplacer	34
Recommandations pour une utilisation sûre et efficace	8	Double toucher	34
Avis important	18	Zoom par pincement	35
Apprendre à connaître votre appareil	24	Faire pivoter l'écran	35
Vue d'ensemble de la tablette	24	Écran d'accueil	35
Charger votre tablette	26	Personnalisation de l'écran d'accueil	37
Optimisation de la durée de vie de la batterie	28	Retour à une application récemment utilisée	38
Pour prolonger de la durée de vie de votre batterie	28	Notifications	38
Vérification du niveau de charge de la batterie	28	Faites glisser vers le bas pour les notifications et les paramètres	39
Pour surveiller et contrôler les ressources utilisées par la batterie	28	Paramètres rapides sur le volet Notifications	39
Insertion d'une carte microSD	29	Pour réorganiser les éléments de Paramètres rapides sur le volet Notifications	39
Retrait de la carte microSD	30	Applications QSlide sur le volet Notifications	40
Formatage de la carte microSD	30	Utilisation des applications QSlide	40
Verrouillage et déverrouillage de l'écran	31	Icônes indicatrices sur la barre d'état	40
Votre écran d'accueil	32	Plug & Pop	42
Conseils pratiques pour l'utilisation de l'écran tactile	32	Prendre une capture d'écran	42
Allumer l'écran	32	Utiliser QuickMemo pour prendre une capture d'écran	43
		Utilisation de Capture plus pour prendre une capture d'écran	43
		Clavier à l'écran	43
		Saisie des lettres accentuées	44
		Configuration d'un compte Google ...	45

Connexion à des réseaux et des périphériques	46
Wi-Fi	46
Connexion aux réseaux Wi-Fi.....	46
Activation de la fonction Wi-Fi et connexion à un réseau Wi-Fi.....	46
Bluetooth	47
Activer le Bluetooth et jumeler votre tablette avec un périphérique Bluetooth.....	47
Envoyer des données à l'aide de la fonction sans fil Bluetooth.....	48
Recevez des données à l'aide de la fonction sans fil Bluetooth.....	48
SmartShare	49
Pour envoyer le contenu de votre tablette vers d'autres appareils.....	49
Pour bénéficier sur votre tablette du contenu d'appareils se trouvant à proximité, tels qu'un ordinateur ou un téléphone portable.....	50
Connexions au PC via un câble USB	51
Transfert de musique, de photos et de vidéos à l'aide du mode Stockage de masse USB.....	51
Synchronisation avec Windows Media Player.....	51
Répertoire	53
Recherche d'un contact.....	53
Ajout d'un nouveau contact.....	53
Contacts favoris.....	54
Création d'un groupe.....	54
Email	55
Gestion d'un compte de messagerie.....	55
Utilisation des dossiers de comptes.....	56

Composition et envoi d'un Email.....	56
Appareil Photo	57
Familiarisation avec le viseur.....	57
Utilisation des paramètres avancés.....	58
Prise de vue rapide.....	60
Une fois la photo prise.....	60
Visualisation des photos enregistrées.....	62
Caméra vidéo	63
Familiarisation avec le viseur.....	63
Utilisation des paramètres avancés.....	64
Enregistrement d'une vidéo rapide.....	65
Après l'enregistrement d'une vidéo.....	65
Visionnage des vidéos enregistrées.....	65
Zoom en direct.....	66
Réglage du volume lors de la lecture d'une vidéo.....	66
Multimédia	67
Galerie	67
Visionnage des images.....	67
Zoom avant et arrière.....	68
Lecture de vidéos.....	68
Options de visionnage des photos et des vidéos.....	68
Suppression d'images et de vidéos.....	68
Définition en tant que fond d'écran.....	68
Vidéos	69
Lecture d'une vidéo.....	69
Musique	70
Ajoutez des fichiers musicaux à votre tablette.....	70
Transférez de la musique à l'aide de la Synchro média (MTP).....	70
Lecture d'une chanson.....	71

Outils	73	Paramétrages	96
QPair	73	Accédez au menu Paramètres	96
QSlide	75	RÉSEAUX SANS FIL	96
QuickMemo	76	APPAREIL	98
QuickRemote	78	PERSONNEL	103
QuickTranslator	80	SYSTÈME	106
Utilisateurs multiples	82	Sauvegarde LG	110
Voice Mate	83	À propos de la sauvegarde et de la	
Alarme	85	restauration des données de	
Calculatrice	85	l'appareil	110
Agenda	86	Sauvegarde LG des données de votre	
Gest. de fichiers	86	tablette	111
Applications	88	Programmation des sauvegardes	
Gestionnaire des tâches	88	automatiques	112
POLARIS Office 5	89	Restauration des données de la	
Google+	90	tablette	112
Recherche vocale	90	Mise à jour logicielle de la tablette ...	114
Téléchargements	91	Mise à jour logicielle de la tablette	114
Le Web	92	Mise à jour du logiciel LG tablette	
Internet	92	par le biais d'une passerelle	
Ouvrir une page	93	Over-the-Air (OTA)	114
Effectuer une recherche vocale sur		Accessoires	116
Internet	93	Dépannage	117
Favoris	93		
Historique	93		
Utilisation de QSlide	94		
Chrome	94		
Affichage des pages Web	94		
Ouvrir une page	94		
Effectuer une recherche vocale sur			
Internet	94		
Synchronisation avec d'autres			
appareils	95		
Ajouter et afficher des signets	95		

À propos de ce manuel de l'utilisateur

À propos de ce manuel de l'utilisateur

- Avant d'utiliser votre appareil, veuillez lire attentivement ce manuel. Cela permettra d'assurer que vous utilisez correctement votre appareil et en toute sécurité.
- Certaines des images et captures d'écran figurant dans ce guide peuvent s'afficher différemment sur votre tablette.
- Votre contenu peut être différent du produit final ou des logiciels fournis par les prestataires de service. Ce contenu peut faire l'objet de modifications sans avis préalable. Pour obtenir la version la plus récente de ce manuel, veuillez consulter le site Web de LG à l'adresse suivante : www.lg.com.
- Les applications de votre appareil et leurs fonctions peuvent varier selon le pays, la région ou les spécifications matérielles. LG ne peut être tenu responsable des problèmes de performance liés à l'utilisation d'applications développées par des fournisseurs autres que LG.
- LG ne peut être tenu responsable des problèmes de performance ou d'incompatibilité liés à la modification de paramètres de registre ou à la modification de logiciels de système d'exploitation. Toute tentative de personnalisation de votre système d'exploitation peut entraîner un dysfonctionnement de l'appareil ou de ses applications.
- Les logiciels, l'audio, les fonds d'écran, les images et les autres éléments multimédias fournis avec votre appareil font l'objet d'une licence d'utilisation limitée. Si vous tentez d'extraire ou d'utiliser ces éléments à des fins commerciales ou autres, vous pouvez enfreindre la législation en matière de droits d'auteur. En tant qu'utilisateur, vous êtes entièrement responsable en cas d'utilisation illégale d'éléments multimédias.

Marques commerciales

- LG et le logo LG sont des marques déposées de LG Electronics.
- Tous les autres marques commerciales et droits d'auteurs sont la propriété de leurs propriétaires respectifs.



À PROPOS DE LA VIDÉO DIVX : DivX® est un format de vidéo numérique créé par DivX, LLC, une filiale de Rovi Corporation. Ceci est un appareil officiellement certifié par DivX (DivX Certified®) qui a passé de tests de certification rigoureux pour la lecture de vidéos DivX. Visitez le site www.divx.com pour trouver plus d'informations ainsi que des outils logiciels vous permettant de convertir vos fichiers au format vidéo DivX.

À PROPOS DE LA VIDÉO À LA DEMANDE DIVX : cet appareil certifié par DivX (DivX Certified®) doit être enregistré afin de pouvoir lire les films de vidéo à la demande DivX (VOD) achetés. Pour obtenir votre code d'enregistrement, vous devez rechercher l'emplacement de la section DivX VOD dans le menu Configuration de votre appareil. Rendez-vous sur le site www.vod.divx.com pour plus d'informations sur la façon de procéder à votre enregistrement.

Certification DivX (DivX Certified®) pour la lecture de vidéos DivX® jusqu'à 720p en HD, y compris le contenu Premium.

DivX®, DivX Certified® et leurs logos respectifs sont des marques déposées de Rovi Corporation ou de ses filiales et elles sont utilisées sous licence.

Avertissement : Logiciels libres

Pour obtenir le code source correspondant sous la licence publique générale, la licence publique générale limitée, la licence publique Mozilla ou d'autres licences open source, visitez le site <http://opensource.lge.com/>

Tous les termes de la licence, ainsi que les exclusions de responsabilité et les avertissements sont disponibles au téléchargement avec le code source.

Dolby Digital Plus  **DOLBY.
DIGITAL PLUS**

Fabriqué sous licence octroyée par Dolby Laboratories. Dolby, Dolby Digital Plus et le symbole du double-D sont des marques commerciales de Dolby Laboratories.

Recommandations pour une utilisation sûre et efficace

Veuillez lire ces recommandations. Leur non-respect peut s'avérer dangereux, voire illégal.

En cas de panne, un outil logiciel intégré à votre appareil crée un historique des pannes. Cet outil récolte uniquement les données spécifiques à la panne, telles que la force du signal et les applications chargées. L'historique n'est utilisé que pour déterminer la raison de la panne. Ces historiques sont chiffrés et ne peuvent être consultés que par un centre de réparation agréé LG, dans le cas où vous devriez retourner l'appareil pour réparation.

Exposition aux radiofréquences

Informations sur l'exposition aux ondes radio et sur le débit d'absorption spécifique (DAS).

Ce modèle de tablette LG-V500 est conforme aux exigences de sécurité relatives à l'exposition aux ondes radio. Ces exigences sont basées sur des recommandations scientifiques qui comprennent des marges de sécurité destinées à garantir la sécurité de toutes les personnes, quels que soient leur âge et leur condition physique.

- Les recommandations relatives à l'exposition aux ondes radio utilisent une unité de mesure connue sous le nom de débit d'absorption spécifique (DAS). Les tests de mesure du DAS sont effectués à l'aide de méthodes normalisées, en utilisant le niveau de puissance certifié le plus élevé de l'appareil, dans toutes les bandes de fréquence utilisées.
- Même si tous les modèles d'appareils LG ne présentent pas les mêmes niveaux de DAS, ils sont tous conformes aux recommandations appropriées en matière d'exposition aux ondes radio.

- La limite de DAS recommandée par l'ICNIRP (Commission internationale de protection contre les rayonnements non ionisants) est de 2 W/kg en moyenne sur 10 grammes de tissus humains.
- La valeur DAS la plus élevée pour cet appareil lorsqu'il est porté au niveau du corps, comme décrit dans ce guide d'utilisation, est de 0,720 W/kg.
- Cet appareil est conforme aux directives en matière d'exposition aux fréquences radioélectriques lorsqu'il est utilisé dans sa position normale au niveau de l'oreille ou lorsqu'il se trouve à une distance minimale de 0,00 cm du corps. Lorsqu'un étui, un clip ceinture ou un support est utilisé à des fins de transport, il ne doit pas contenir de parties métalliques et doit garantir une distance minimale de 0,00 cm entre le produit et le corps.
Pour pouvoir transmettre des fichiers de données ou des messages, cet appareil requiert une connexion de qualité au réseau. Dans certains cas, la transmission de fichiers de données ou de messages peut être retardée jusqu'à ce qu'une telle connexion soit possible. Veillez à bien suivre les instructions relatives à la distance de séparation pour l'établissement de la transmission.

Entretien et réparation

AVERTISSEMENT

Instructions relatives au remplacement de la batterie

- Pour votre sécurité, ne retirez pas la batterie intégrée au produit. S'il est nécessaire de remplacer la batterie, veuillez la rapporter au service après-vente ou au revendeur LG Electronics agréé le plus proche.
- Les batteries Li-Ion sont des composants dangereux qui peuvent provoquer des blessures.
- Le remplacement de la batterie par un professionnel non qualifié peut endommager votre appareil.

AVERTISSEMENT

Utilisez uniquement des batteries, chargeurs et accessoires agréés pour ce modèle d'appareil. L'utilisation de tous autres types peut annuler tout accord ou garantie applicable à l'appareil et s'avérer dangereuse.

- Ne démontez pas cet appareil. Si une réparation s'avère nécessaire, confiez-le à un technicien qualifié.
- Les réparations couvertes par cette garantie peuvent inclure, à la discrétion de LG, des pièces ou circuits de remplacement neufs ou reconditionnés, sous réserve que leurs fonctionnalités soient équivalentes à celles des pièces remplacées.
- Restez éloigné des appareils électriques, tels que les téléviseurs, les postes de radio et les ordinateurs personnels.
- Ne placez pas votre appareil à proximité de sources de chaleur, telles qu'un radiateur ou une cuisinière.
- Ne le faites pas tomber.
- Ne le soumettez pas à des vibrations mécaniques ou à des chocs.
- Éteignez votre appareil dans les zones où des règlements spéciaux l'exigent. Par exemple, n'utilisez pas votre appareil dans les hôpitaux, car celui-ci pourrait perturber le bon fonctionnement des équipements médicaux sensibles.
- Si vos mains sont humides, ne manipulez pas l'appareil lorsqu'il est en cours de charge. Ceci peut provoquer un choc électrique et endommager gravement votre appareil.
- Ne mettez pas un appareil en charge à proximité de matières inflammables car celui-ci pourrait chauffer et déclencher un incendie.
- Pour nettoyer l'extérieur de l'appareil, utilisez un chiffon sec (n'utilisez pas de solvant, tel que du benzène, un diluant ou de l'alcool).
- Ne rechargez pas la tablette lorsqu'elle est posée sur du tissu.

- Rechargez l'appareil dans une zone bien ventilée.
- N'exposez pas l'appareil à de la fumée ou de la poussière en quantité excessive.
- Ne placez votre appareil à proximité de cartes de crédit ou de titres de transport, car il pourrait altérer les données des bandes magnétiques.
- Ne touchez pas l'écran avec un objet pointu qui risquerait d'endommager la tablette.
- Ne mettez pas l'appareil en contact avec des liquides ou des éléments humides.
- Utilisez les accessoires comme les oreillettes avec précaution. Ne manipulez pas l'antenne inutilement.
- Évitez d'utiliser, de toucher ou de tenter de retirer ou de réparer du verre cassé, ébréché ou fissuré. Un endommagement de l'écran en verre causé par une utilisation abusive ou incorrecte n'est pas couvert par la garantie.
- Votre tablette est un appareil électronique qui génère de la chaleur en fonctionnement normal. Lors d'une utilisation prolongée dans un environnement mal ventilé, le contact direct avec la peau peut provoquer une gêne ou des brûlures bénignes. Manipulez dès lors votre appareil avec précaution lors de son fonctionnement ou immédiatement après utilisation.
- Si votre appareil est mouillé, débranchez-le immédiatement et laissez-le sécher totalement. Ne tentez pas d'accélérer le séchage avec une source de chaleur externe (four classique ou micro-ondes, sèche-cheveux...).
- Le liquide contenu dans votre appareil mouillé modifie la couleur de l'étiquette produit se trouvant à l'intérieur de l'appareil. Un endommagement de l'appareil consécutif à une exposition à des liquides n'est pas couvert par la garantie.
- Utilisez si possible votre tablette dans une plage de température comprise entre 0 °C et 40 °C. Exposer votre appareil à des températures extrêmement basses ou hautes peut l'endommager ou provoquer des dysfonctionnements, voire le faire exploser.

Fonctionnement optimal de l'appareil

Appareils électroniques

Toutes les tablettes peuvent être soumises à des interférences pouvant affecter leurs performances.

- N'utilisez pas votre tablette à proximité d'équipements médicaux sans autorisation. Évitez de placer la tablette au-dessus d'un stimulateur cardiaque (par exemple, dans votre poche poitrine).
- La tablette peut perturber le fonctionnement de certaines prothèses auditives.
- Des interférences mineures peuvent perturber le bon fonctionnement des téléviseurs, radios, ordinateurs, etc.

Sécurité au volant

Vérifiez les lois et règlements en vigueur en matière d'utilisation de la tablette dans la zone où vous conduisez.

- N'utilisez pas d'appareil portable en roulant.
- Concentrez toute votre attention sur la conduite.
- Les radiofréquences peuvent affecter certains systèmes électroniques de votre véhicule motorisé, tels que le système audio stéréo ou les équipements de sécurité.
- Lorsque votre véhicule est équipé d'un airbag, ne gênez pas son déclenchement avec un équipement sans fil mobile ou fixe. Il risquerait de l'empêcher de s'ouvrir ou provoquer de graves blessures en raison de performances inadéquates.
- Lorsque vous écoutez de la musique en extérieur, veuillez vous assurer que le volume n'est pas trop élevé de façon à bien entendre ce qu'il se passe autour de vous. Ceci est particulièrement important lorsque vous trouvez à proximité d'une route.

Évitez toute nuisance auditive

REMARQUE : une pression sonore trop élevée provenant de vos oreillettes et de votre casque pourrait entraîner une perte de votre acuité auditive.



Afin d'éviter des dommages auditifs éventuels, évitez l'écoute à un niveau sonore élevé pendant une longue durée.

- Afin de protéger vos capacités auditives, n'exposez pas votre ouïe à de hauts volumes sonores pendant de longues périodes. Nous vous recommandons de ne pas allumer ou éteindre la tablette près de votre oreille. Nous préconisons également de régler le volume musical à un niveau raisonnable.
- Lorsque vous utilisez des écouteurs, baissez le volume si vous n'entendez pas les gens parler près de vous ou si la personne assise à côté de vous entend ce que vous écoutez.

Pièces en verre

Certaines pièces de votre tablette sont en verre. Ce verre pourrait se briser en cas de chute de l'appareil sur une surface dure ou d'impact important. Dans ce cas, évitez de toucher ou de retirer le verre brisé. N'utilisez plus votre appareil jusqu'à ce que ce verre soit remplacé par un fournisseur de service agréé.

Zone de dynamitage

N'utilisez pas la tablette lorsque des opérations de dynamitage sont en cours. Respectez les restrictions, les règlements et les lois en vigueur.

Atmosphères potentiellement explosives

- N'utilisez pas votre tablette dans une station-service.
- N'utilisez pas votre tablette à proximité de carburant ou de produits chimiques.
- Ne transportez pas ou ne stockez pas des produits dangereux, des liquides ou des gaz inflammables dans le même compartiment de votre voiture que votre tablette ou ses accessoires.

En avion

Les appareils sans fil peuvent générer des interférences dans les avions.

- Éteignez votre tablette avant d'embarquer dans un avion.
- Ne l'utilisez pas au sol sans autorisation de l'équipage.

Enfants

Conservez l'appareil dans un endroit sûr, hors de portée des enfants. Il comprend des petites pièces qui peuvent présenter un risque de suffocation. Cet appareil contient également une batterie interne qui peut être dangereuse si l'appareil n'est pas utilisé ou entretenu correctement.

Informations sur la batterie et précautions d'usage

- Il n'est pas nécessaire de décharger complètement la batterie avant de la recharger. Contrairement aux autres batteries, elle n'a pas d'effet mémoire pouvant compromettre ses performances.
- Utilisez uniquement les batteries et chargeurs LG. Les chargeurs LG sont conçus pour optimiser la durée de vie de votre batterie.

- Ne démontez pas et ne court-circuitiez pas la batterie.
- Rechargez la batterie en cas de non-utilisation prolongée afin d'optimiser sa durée d'utilisation.
- N'exposez pas le chargeur de batterie au rayonnement direct du soleil et ne l'utilisez pas dans des lieux très humides tels qu'une salle de bains. Ne laissez pas l'appareil dans des endroits très chauds ou froids, car cela pourrait affecter les performances de la batterie.
- Le remplacement de la batterie par un modèle inadapté risque d'entraîner une explosion de cette dernière.
- Respectez les instructions du fabricant relatives à la mise au rebut des batteries usagées. Veuillez recycler autant que faire se peut. Ne vous en débarrassez pas avec les déchets ménagers.
- Si la batterie est hors d'usage, veuillez la rapporter au service après-vente ou au revendeur LG Electronics agréé le plus proche.
- Débranchez systématiquement le chargeur de la prise murale lorsque la tablette est complètement chargée pour éviter une consommation d'énergie inutile.
- La durée de vie réelle de la batterie dépend de la configuration du réseau, des paramètres du produit, de son utilisation, de la batterie et des conditions extérieures.
- Tenez la batterie hors de portée des animaux et de leurs crocs ou griffes, ainsi que des objets pointus en général. Le non-respect de cette consigne peut entraîner un incendie.

Comment mettre la tablette à jour

Accès aux dernières versions du micrologiciel et aux nouvelles fonctions et améliorations du logiciel.

- **Mettre à jour la tablette sans PC. Sélectionnez Centre de mises à jour**  > Mise à jour logicielle.
- **Mettez votre tablette à jour en la connectant à votre PC.**

Pour plus d'informations sur l'utilisation de cette fonction, consultez le site <http://update.lgmobile.com> ou <http://www.lg.com/common/index.jsp> sélectionnez votre pays et votre langue.

DÉCLARATION DE CONFORMITÉ

Par la présente, **LG Electronics** déclare que le produit **LG-V500** est conforme aux exigences fondamentales et autres dispositions pertinentes de la Directive **1999/5/EC**. Une copie de la Déclaration de conformité figure sur le site <http://www.lg.com/global/declaration>

Contactez notre bureau pour en savoir plus sur la conformité de ce produit

LG Electronics Inc.
EU Representative, Krijgsman 1,
1186 DM Amstelveen, The Netherlands



Recyclage de votre ancienne tablette

- 1 Ce symbole, représentant une poubelle sur roulettes barrée d'une croix, signifie que le produit est couvert par la directive européenne 2002/96/EC.
- 2 Les éléments électriques et électroniques doivent être jetés séparément, dans les vide-ordures prévus à cet effet par votre municipalité ou être rapportés dans un magasin de téléphonie mobile.
- 3 Le recyclage de votre tablette dans une poubelle appropriée ou dans un magasin de téléphonie mobile aidera à réduire les risques pour l'environnement et votre santé.
- 4 Pour plus d'informations concernant l'élimination de votre ancien appareil, veuillez contacter votre mairie, le service des ordures ménagères ou encore le magasin où vous avez acheté ce produit.



Recyclage des batteries/accumulateurs usagés

- 1 Lorsque la batterie ou l'accumulateur de votre produit comporte ce symbole d'une poubelle sur roulettes barrée d'une croix, cela signifie que le produit est couvert par la directive européenne 2006/66/EC.
- 2 Ce symbole peut être associé aux symboles chimiques du mercure (Hg), du cadmium (Cd) ou du plomb (Pb) si la batterie contient plus de 0,0005 % de mercure, 0,002 % de cadmium ou 0,004 % de plomb.
- 3 Les batteries/accumulateurs doivent être jetés séparément, dans les déchetteries prévues à cet effet par votre municipalité ou être rapportés dans un magasin de téléphonie mobile.
- 4 La mise au rebut de vos batteries/accumulateurs dans une poubelle appropriée ou dans un magasin de téléphonie mobile aidera à réduire les risques pour l'environnement et votre santé.
- 5 Pour plus d'informations concernant le recyclage de vos batteries/accumulateurs, veuillez contacter votre mairie, le service des ordures ménagères ou encore le magasin où vous avez acheté ce produit.

Avis important



Veillez lire ceci avant de commencer à utiliser votre tablette !

Veillez vérifier si les problèmes rencontrés avec de votre tablette sont décrits dans cette section avant d'amener votre tablette pour la faire réparer, ou d'appeler un représentant du service à la clientèle.

1. Mémoire de la tablette

Vous devez vérifier la mémoire de votre tablette et supprimer certaines données telles que des applications pour libérer de la mémoire.

Pour désinstaller des applications :

- 1 Appuyez sur  >  onglet > **Applications** > **Paramètres**  onglet > **Applications**.
- 2 Lorsque toutes les applications sont affichées, faites les défiler et sélectionnez l'application que vous souhaitez désinstaller.
- 3 Appuyez sur **Désinstaller**.

2. Avant d'installer une application et un système d'exploitation de logiciel libre



AVERTISSEMENT



Si vous installez et utilisez un système d'exploitation autre que celui fourni par le fabricant, cela peut provoquer un dysfonctionnement de votre tablette. De plus, votre tablette ne sera plus couverte par la garantie.

AVERTISSEMENT

Pour protéger votre tablette et vos données personnelles, téléchargez uniquement des applications provenant de sources fiables, telles que Play Store™. Si des applications mal installées figurent sur votre tablette, la tablette peut ne pas fonctionner normalement ou une grave erreur peut se produire. Vous devez désinstaller ces applications de votre tablette, ainsi que tous les paramètres et données associés.

3. Utilisation d'un schéma de déverrouillage

Définition d'un schéma de déverrouillage pour sécuriser votre tablette.

Appuyez sur  >  onglet > **Applications** > **Paramètres**  onglet >

Écran > **Écran de verrouillage** > **Choisir l'écran de verrouillage** > **Schéma**.

Cette fonction ouvre un écran qui vous guidera dans le processus d'aide au dessin d'un schéma de déverrouillage de l'écran. Vous devez créer un code PIN de sauvegarde par mesure de sécurité en cas d'oubli de votre schéma de déverrouillage.

Attention : vous devez tout d'abord créer un compte Google avant de définir un schéma de déverrouillage ; vous devez également vous souvenir du code PIN de sauvegarde que vous avez saisi lors de la création de votre verrouillage par schéma.

AVERTISSEMENT

Précautions à prendre lors de l'utilisation d'un verrouillage par schéma.

Il est très important de ne pas oublier le schéma de déverrouillage que vous avez défini. Vous ne serez plus en mesure d'accéder à votre tablette si vous utilisez à 5 reprises un schéma incorrect. Vous disposez de 5 tentatives pour saisir votre schéma de déverrouillage, votre code PIN ou votre mot de passe. Suite à 5 tentatives infructueuses, vous pouvez réessayer après 30 secondes.

Lorsque vous ne vous rappelez pas de votre schéma de déverrouillage, de votre code PIN ou de votre mot de passe :

< si vous avez oublié votre schéma >

Si vous êtes connecté à votre compte Google sur la tablette mais que vos tentatives de saisie du schéma correct ont échoué à 5 reprises, appuyez sur le bouton **Schéma oublié ?** au bas de l'écran. Vous devez ensuite vous connecter à l'aide de votre compte Google, ou vous devez saisir le code PIN de sauvegarde que vous avez saisi lors de la création de votre verrouillage par schéma.

Si vous n'avez pas créé un compte Google sur la tablette, ou si vous avez oublié le code PIN de sauvegarde, vous devez effectuer une réinitialisation matérielle.

< si vous avez oublié votre code PIN ou votre mot de passe >

Si vous avez oublié votre code PIN ou votre mot de passe, vous devrez effectuer une réinitialisation matérielle.

Attention : si vous effectuez une réinitialisation matérielle, toutes les applications d'utilisateur et données d'utilisateur seront supprimées.

REMARQUE : si vous n'êtes pas connecté à votre compte Google et que vous avez oublié votre schéma de déverrouillage, vous devrez saisir votre code PIN de sauvegarde.

4. Utilisation de la réinitialisation matérielle (réinitialisation d'usine)

Si votre tablette ne se restaure pas dans son état d'origine, utilisez une réinitialisation matérielle (réinitialisation aux valeurs d'usine) pour l'initialiser.

- 1 Éteignez votre tablette.
- 2 Maintenez les **touches Marche-Arrêt/Verrouillage + Volume bas enfoncées** sur le côté droit de la tablette.
- 3 Relâchez uniquement la **touche Marche-Arrêt/Verrouillage** lorsque le logo LG s'affiche et continuez à appuyer sur la **touche Volume bas**.
- 4 Maintenez ensuite les **touches Marche-Arrêt/Verrouillage + Volume haut enfoncées** en même temps tout en appuyant sur la **touche Volume bas**.
- 5 Relâchez toutes les touches lorsque l'écran Réinitialisation matérielle s'affiche.
- 6 Appuyez sur la **touche Marche-Arrêt/Verrouillage** pour continuer ou sur une des **touches Volume** pour annuler.

- 7 Appuyez à nouveau sur la **touche Marche-Arrêt/Verrouillage** pour confirmer ou sur une des **touches de volume** pour annuler.
- 8 Votre périphérique va effectuer une réinitialisation matérielle.



AVERTISSEMENT

Si vous effectuez une réinitialisation matérielle, toutes les applications et les données d'utilisateur ainsi que vos licences DRM seront supprimées. N'oubliez pas de sauvegarder toutes les données importantes avant d'effectuer une réinitialisation matérielle.

5. Lancement et permutation d'applications

Exécuter plusieurs tâches à la fois est très simple avec Android, vous pouvez conserver simultanément plusieurs applications en cours d'exécution. Il n'est pas nécessaire de quitter une application avant d'en ouvrir une autre.

Utilisation et permutation entre plusieurs applications en cours d'exécution. Android gère chacune des applications en les interrompant et en les lançant en fonction des besoins de l'utilisateur, pour éviter que les applications en veille sollicitent inutilement des ressources.

- 1 Appuyez de façon prolongée sur la **touche Accueil** . Une liste des applications récemment utilisées s'affiche.
- 2 Appuyez ensuite sur l'application à laquelle vous voulez accéder. Cela n'empêche pas l'application précédente de s'exécuter en arrière-plan sur la tablette. N'oubliez pas d'appuyer sur la **touche Retour**  pour quitter une application après l'avoir utilisée.

- Pour arrêter les applications, appuyez sur **Gestionnaire des tâches** à partir de la liste des applications récentes, puis appuyez sur **Arrêter** ou **Tout arrêter**.
- Pour supprimer une application de la liste des applications récentes, faites glisser l'aperçu de l'application vers la gauche ou la droite. Pour effacer toutes les applications, appuyez sur **Tout effacer**.

6. Lorsque l'écran reste figé

Si l'écran se fige ou si la tablette ne répond pas lorsque vous essayez de la mettre en marche : appuyez de façon prolongée sur la **touche Marche-Arrêt/Verrouillage** pendant 12 secondes, pour éteindre votre tablette. Si le problème persiste, contactez le centre de services.

7. Ne branchez pas votre tablette lorsque vous activez la touche Marche/Arrêt votre ordinateur

N'oubliez pas de débrancher votre tablette depuis l'ordinateur lorsque vous allumez ou éteignez votre ordinateur, cet oubli peut entraîner des erreurs d'ordinateur.

Apprendre à connaître votre appareil

Vue d'ensemble de la tablette

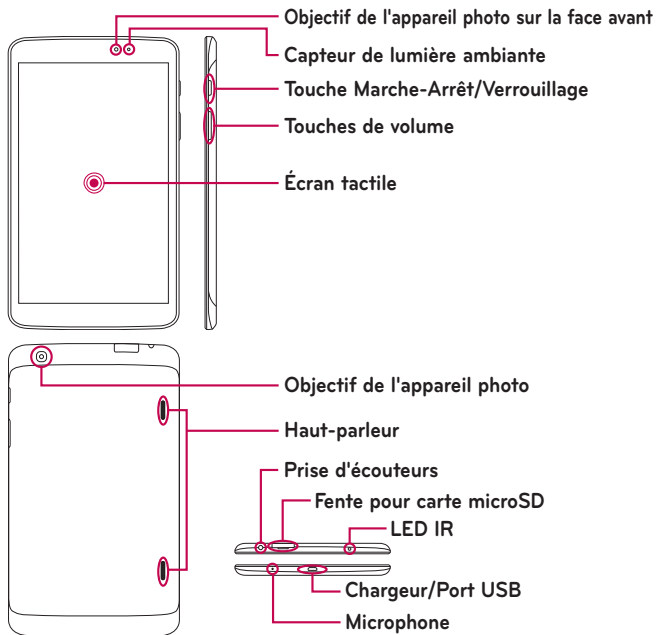

REMARQUE : assurez-vous que le microphone n'est pas bloqué lors de l'enregistrement d'un clip vidéo ou audio.



Objectif de l'appareil photo sur la face avant	Utilisez-le pour prendre des photos et enregistrer des vidéos de vous-même. Vous pouvez également l'utiliser pour des conversations vidéo. Maintenez-le propre pour des performances optimales.
Fente pour carte microSD	Insérez la carte microSD pour le stockage de fichiers tels que de la musique, des vidéos et des photos.
Prise d'écouteurs	Vous permet de brancher un casque d'écoute optionnel pour faciliter les conversations mains libres. Vous pouvez également brancher des écouteurs pour écouter de la musique.
Capteur de lumière ambiante	Le capteur de lumière ambiante utilise un capteur ambiant qui mesure la lumière environnante et ajuste la luminosité de l'écran LCD afin d'en parfaire la vivacité.
Touche Marche-Arrêt/ Verrouillage	Appuyez pour verrouiller/déverrouiller l'écran. Appuyez de façon prolongée pour allumer ou éteindre la tablette, redémarrez-la, activez/désactivez le mode Avion, modifiez ensuite les paramètres de son.
Touches de volume	Vous permet de régler les volumes des médias.
Chargeur/Port USB	Vous permet de connecter la tablette et le câble USB pour une utilisation avec l'adaptateur chargeur, ou d'autres accessoires compatibles.
Objectif de l'appareil photo	Utilisez-le pour prendre des photos et enregistrer des vidéos. Maintenez-le propre pour des performances optimales.

Haut-parleur	Le son provient du haut-parleur arrière au lieu de provenir de l'écouteur (p.ex., la fonction haut-parleur, la fonction lecteur de musique, etc.)
Microphone	Enregistre votre voix et est utilisé pour les fonctions activées par commande vocale.
LED IR	Fonctionne de la même manière qu'un capteur QuickRemote.

AVERTISSEMENT

Placer un objet lourd sur la tablette ou s'asseoir dessus peut endommager l'écran LCD ainsi que les fonctions de l'écran tactile. Ne recouvrez pas le capteur de proximité de l'écran LCD avec un film protecteur. Cela risquerait de provoquer un dysfonctionnement du capteur.

CONSEIL PRATIQUE !

- Appuyez sur la **touche Menu**  à chaque fois que vous ouvrez une application, pour prendre connaissance des options disponibles.
- Si l'appareil est verrouillé et ne fonctionne pas, appuyez de façon prolongée sur la **touche Marche/Arrêt**  pendant 12 secondes pour l'éteindre.

Charger votre tablette

Une batterie rechargeable au Lithium-ion est utilisée pour alimenter votre tablette. Un chargeur USB, inclus avec votre tablette, est utilisé pour recharger la batterie. Avant d'utiliser votre tablette pour la première fois, assurez-vous que la batterie est complètement chargée.

REMARQUE : votre appareil est équipé d'une batterie interne rechargeable. Pour votre sécurité, veuillez ne pas extraire la batterie intégrée au produit.

Avertissement ! Si l'écran tactile ne fonctionne pas alors que la tablette est en cours de chargement, cela peut être dû à une alimentation instable. Il vous faut par conséquent déconnecter le câble USB de l'appareil ou débrancher le chargeur USB de la prise électrique.

- 1 Branchez le chargeur USB et le câble USB.
- 2 Branchez le câble USB (comme illustré ci-dessous) sur le port du chargeur USB de la tablette.

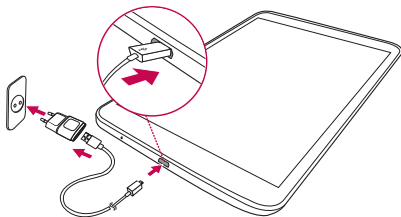

REMARQUE : pour optimiser la durée de vie de la batterie, celle-ci doit être complètement chargée lors d'une première utilisation.



Optimisation de la durée de vie de la batterie

Vous pouvez prolonger la durée de vie de votre batterie entre les cycles de charge en désactivant les fonctions dont l'exécution en arrière-plan n'est pas justifiée. Vous pouvez également surveiller le comportement des applications et des ressources du système qui consomment l'énergie de la batterie.

Pour prolonger de la durée de vie de votre batterie

- Désactivez les communications radio que vous n'utilisez pas, telles que Wi-Fi, Bluetooth ou GPS.
- Réduisez la luminosité de l'écran et définissez un délai de mise en veille réduit.
- Désactivez la synchronisation automatique de Gmail™, du calendrier, des contacts et autres applications.
- Certaines applications que vous avez téléchargées peuvent réduire l'autonomie de la batterie.
- Lorsque vous utilisez des applications téléchargées, vérifiez le niveau de charge de la batterie.

Vérification du niveau de charge de la batterie

- 1 Dans l'écran d'accueil, appuyez sur **Applications**  > **Paramètres**  > **À propos de la tablette** > **Batterie**.
- 2 L'état de la batterie (charge ou décharge) et son niveau sont affichés sur le menu supérieur de l'écran.

Pour surveiller et contrôler les ressources utilisées par la batterie

- 1 Dans l'écran d'accueil, appuyez sur **Applications**  > **Paramètres**  > **À propos de la tablette** > **Batterie** > **Utilisation de la batterie**.
- 2 Le bas de l'écran affiche la durée d'utilisation de la batterie et répertorie également les applications ou services utilisant l'énergie de la batterie,

en ordre décroissant en fonction de l'énergie qu'ils consomment individuellement.

Insertion d'une carte microSD

Votre appareil prend en charge l'utilisation de cartes mémoire microSD d'une capacité allant jusqu'à 64 GB. Les contenus multimédias peut être sauvegardés sur la carte microSD.

- 1 Éteignez la tablette avant d'insérer ou d'extraire la carte microSD.

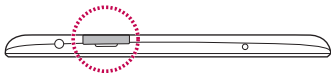

- 2 Glissez votre ongle dans la découpe et tirez le tiroir d'insertion de la carte microSD. Insérez la carte microSD dans la fente, ses contacts étant dirigés vers le bas. Délicatement, poussez doucement le tiroir d'insertion de la carte dans l'appareil.

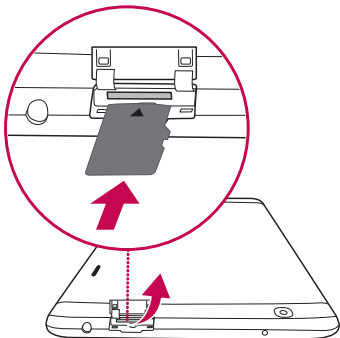

Retrait de la carte microSD



Pour retirer en toute sécurité la carte microSD de votre tablette, vous devez tout d'abord la désactiver.

- 1 Dans l'écran d'accueil, appuyez sur **Applications**  > **Paramètres**  > **Stockage** > **Désactiver la carte SD**.
- 2 Tirez doucement la carte microSD pour l'extraire de la fente.

Avertissement ! Ne tentez pas d'extraire la carte microSD sans l'avoir préalablement désactivée. Faute de quoi, vous pourriez endommager la carte microSD ainsi que votre tablette, et les données stockées sur la carte microSD pourraient être corrompues.

Formatage de la carte microSD

Avertissement ! Tous les fichiers stockés dans votre carte microSD sont effacés lorsque vous formatez la carte.

- 1 Dans l'écran d'accueil, appuyez sur **Applications**  > **Paramètres**  > **Stockage**.
- 2 Appuyez (à deux reprises) sur **Effacer la carte SD**.
- 3 Si vous avez activé un schéma de déverrouillage, saisissez-le et appuyez sur **Tout effacer**. La carte est alors formatée et prête à être utilisée.

REMARQUE : si votre carte microSD contient des données, la structure des dossiers peut être différente après le formatage, consécutivement à la suppression de tous les fichiers.

Verrouillage et déverrouillage de l'écran

Si vous n'utilisez pas la tablette pendant un certain temps, l'écran sera automatiquement éteint et verrouillé. Cela permet de prévenir les sélections accidentelles sur l'écran et d'économiser la batterie. Lorsque vous n'utilisez pas votre tablette, appuyez sur la **Touche Marche-Arrêt/Verrouillage**  pour verrouiller votre tablette.

Si des programmes sont en cours d'exécution lors du verrouillage de l'écran, il se peut qu'il continue à s'exécuter indépendamment du mode Verrouillage.

Pour réactiver votre tablette, appuyez sur la **touche Marche-Arrêt/Verrouillage** . L'écran de verrouillage s'affiche. Appuyez sur l'écran de verrouillage et faites glisser votre doigt dans n'importe quelle direction pour déverrouiller votre écran d'accueil. Le dernier écran que vous avez consulté s'ouvre alors.

Votre écran d'accueil

Conseils pratiques pour l'utilisation de l'écran tactile

Voici quelques conseils relatifs à la façon de naviguer sur votre tablette.

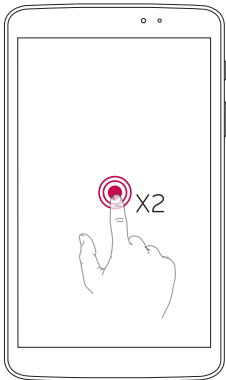

Allumer l'écran

La fonction KnockON vous permet d'effectuer un double appui sur l'écran pour l'activer ou le désactiver facilement.



- Appuyez rapidement deux fois sur le centre de l'écran pour l'activer.
- Appuyez rapidement deux fois sur la barre d'état, un espace vide de l'écran d'accueil ou sur l'écran de verrouillage pour éteindre l'écran.

REMARQUE :

- Vous pouvez désactiver cette fonction dans les paramètres Affichage.
- À l'écran d'accueil, appuyez sur **Applications**  > **Paramètres**  > **Écran** > **Allumer l'écran** > appuyez sur la case à cocher **Allumer l'écran**.

Balayage trois doigts

Utilisez le balayage à trois doigts pour sauvegarder sur la gauche de l'écran les applications en cours d'exécution, ou pour les restituer à l'écran. Pour les restituer ultérieurement, certaines applications peuvent devoir redémarrer. Vous pouvez sauvegarder jusqu'à trois applications.

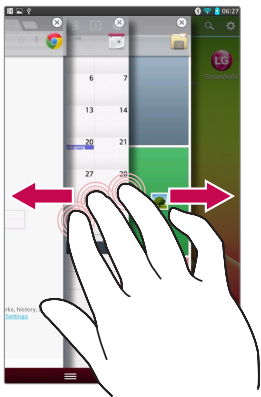

- 1 Lorsqu'une application est ouverte, posez trois doigts sur l'écran et faites-les glisser vers la gauche. L'écran en cours d'affichage est sauvegardé et l'écran d'accueil s'affiche.
- 2 Pour réouvrir les applications sauvegardées, posez trois doigts sur l'écran et faites-les glisser vers la droite. Appuyez sur l'application que vous souhaitez ouvrir.

Conseil pratique ! La fonction **Balayage trois doigts** ne reconnaît pas un nombre de doigts inférieur ou supérieur, ou votre paume.

Appuyer ou effleurer

Une simple pression du doigt sélectionne des articles, des liens, des raccourcis et des lettres sur le clavier à l'écran.

Appui de façon prolongée

Appuyez de façon prolongée sur un élément à l'écran en le touchant, sans relâcher la pression du doigt, jusqu'à ce qu'une action se produise. Par exemple, pour ouvrir les options disponibles d'un contact, appuyez de façon prolongée sur le contact figurant dans la liste Contacts jusqu'à ce que le menu contextuel s'affiche.

Glisser

Appuyez de façon prolongée sur un élément et, sans relâcher la pression du doigt, déplacez-le ensuite sur l'écran jusqu'à ce que vous atteigniez la position souhaitée. Vous pouvez faire glisser des éléments de l'écran d'accueil pour les repositionner.

Faire glisser ou déplacer

Pour faire glisser ou déplacer, déplacez rapidement votre doigt sur la surface de l'écran, sans marquer de temps d'arrêt à partir de l'instant où vous y posez votre doigt (de sorte à ne pas faire glisser un élément autre que celui sélectionné). Par exemple, vous pouvez déplacer l'écran vers le haut ou vers le bas pour faire défiler une liste, ou parcourir les différents écrans d'accueil en l'effleurant de gauche à droite (et vice versa).

Double toucher

Double toucher pour zoomer sur une page Web ou une carte. Par exemple, touchez rapidement à deux reprises la section d'une page Web pour redimensionner cette section et l'adapter à la largeur de l'écran. Vous pouvez aussi toucher à deux reprises pour effectuer un zoom avant ou arrière après avoir pris une photo (au moyen de l'appareil photo) ou lors de la lecture de cartes. Touchez un mot à deux reprises pour le mettre en surbrillance. Le double toucher peut aussi activer la fonction KnockON pour allumer ou éteindre l'écran tactile.

Zoom par pincement

Utilisez votre index et votre pouce, dans un mouvement de pincement ou d'écartement, pour effectuer un zoom avant ou arrière lorsque vous utilisez le navigateur ou des cartes, ou en parcourant des images.

Faire pivoter l'écran

À partir de nombreuses applications et menus, l'orientation de l'écran s'ajuste à l'orientation physique de l'appareil.

REMARQUE :

- Pour sélectionner un élément, appuyez au centre de l'icône.
- N'exercez pas une pression trop forte sur l'écran tactile ; celui-ci est suffisamment sensible pour détecter un toucher léger, et néanmoins ferme.
- Appuyez du bout du doigt sur l'option souhaitée. Veillez à ne pas appuyer sur d'autres touches.

Écran d'accueil

Il vous suffit de faire glisser votre doigt vers la gauche ou vers la droite pour afficher les volets. Vous pouvez personnaliser chaque volet avec des applications, des téléchargements, des gadgets logiciels et des fonds d'écrans.

REMARQUE : quelques images d'écran peuvent être différentes en fonction de votre région.

Sur votre écran d'accueil, vous pouvez voir des icônes de menu affichées au bas de l'écran. Les icônes de menu vous permettent d'accéder, d'un simple toucher, aux fonctions que vous utilisez le plus.



Barre d'état – Affiche des informations sur l'état de l'appareil, y compris l'heure, la puissance du signal, l'état de la batterie et les icônes de notification.

Icônes d'applications – Appuyez sur une icône (application, gadget logiciel, dossier, etc.) pour l'ouvrir et l'utiliser.

Touches de raccourcis – Permettent d'accéder, d'un simple toucher, aux fonctions les plus souvent utilisées.

Touche Menu – Ouvre un menu d'options avec des options relatives à l'écran ou l'application en cours. Cela ne s'applique que lorsque disponibles, en fonction de l'écran ou de l'application.

Touche d'accueil – Renvoie à l'écran d'accueil (ou restitue votre modèle d'écran d'accueil par défaut à partir de l'un des modèles d'extension d'écran d'accueil), touchez-le de façon prolongée pour afficher les applications récemment utilisées, avec un accès à l'application Gestionnaire de tâches.

Touche précédent – Revient à l'écran précédent. Ferme également les éléments contextuels tels que les menus, les boîtes de dialogue et le clavier à l'écran.

Personnalisation de l'écran d'accueil

Vous pouvez personnaliser votre écran d'accueil en y ajoutant des applications, des téléchargements, des gadgets logiciels ou des fonds d'écran. Pour plus de commodité lors de l'utilisation de votre tablette, ajoutez vos applications préférées et des gadgets logiciels sur l'écran d'accueil.

Pour ajouter des éléments sur votre écran d'accueil :

- 1 Appuyez de façon prolongée sur la partie vierge de l'écran d'accueil.
- 2 Appuyez sur l'onglet **Applications**, **Widgets** ou **Fonds d'écran**.
- 3 Faites glisser chaque élément à l'endroit souhaité, puis relevez votre doigt.



Pour supprimer un élément de l'écran d'accueil :

Appuyez de façon prolongée sur l'icône à supprimer, faites-la glisser vers , puis relevez votre doigt.

CONSEIL PRATIQUE ! Pour ajouter une icône d'application à l'écran d'accueil. Dans l'écran Applications, appuyez de façon prolongée sur l'application que vous souhaitez ajouter et faites-la glisser à l'emplacement voulu.

CONSEIL PRATIQUE ! Vous pouvez ajouter plusieurs icônes d'applications dans un dossier. Superposez une icône d'application sur une autre icône de l'écran d'accueil pour créer un dossier.

Retour à une application récemment utilisée

- 1 Appuyez de façon prolongée sur la **touche d'accueil** . L'écran affiche alors une fenêtre contextuelle contenant les icônes de vos dernières applications utilisées.
- 2 Appuyez sur une icône pour ouvrir l'application correspondante. Ou appuyez sur la **touche Précédent**  pour revenir à l'écran précédent.

Notifications

Les notifications vous préviennent lors de la réception de nouveaux messages, d'événements du calendrier et d'alarmes, ainsi que lors d'événements en cours tels que les téléchargements de vidéos.

Depuis le panneau de notifications, vous pouvez afficher l'état actuel de votre tablette ainsi que les notifications en attente.

Lors de l'arrivée d'une notification, son icône s'affiche en haut de l'écran. Les icônes des notifications en attente s'affichent à gauche et les icônes du système, telles que la Wi-Fi ou le niveau de charge de la batterie, s'affichent à droite.

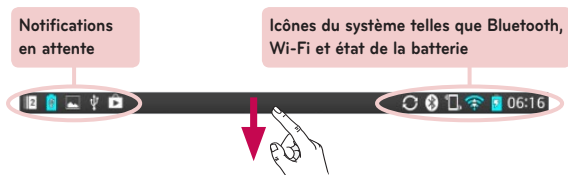

Faites glisser vers le bas pour les notifications et les paramètres

Faites glisser la Barre d'état vers le bas pour ouvrir le volet Notifications. Pour fermer le volet Notifications, faites glisser vers le haut la barre située au bas de l'écran.

REMARQUE : appuyez de façon prolongée sur une icône dans les Paramètres rapides pour afficher le menu Paramètres des fonctions.

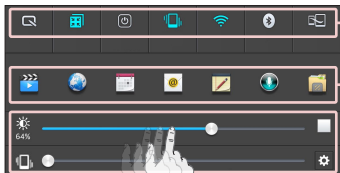

Barre des paramètres rapides – Effleurez vers la droite ou vers la gauche pour faire défiler la liste.

QSlide Apps – Appuyez pour activer un composant de QSlide.

Glissez vers la gauche ou vers la droite pour régler la **Luminosité** de l'écran / le **Volume**.

Paramètres rapides sur le volet Notifications.

Utilisez les Paramètres rapides pour activer/désactiver facilement des paramètres de fonctions telles que le Wi-Fi. Les Paramètres rapides figurent en haut du volet Notifications.

Pour réorganiser les éléments de Paramètres rapides sur le volet Notifications

Ouvrez le volet Notifications et appuyez sur . Vous pouvez afficher et réorganiser les éléments de votre choix dans le menu Paramètres rapides.

Applications QSlide sur le volet Notifications

Les applications QSlide sont affichées dans une barre située sur le volet Notifications, au-dessous de la barre de paramètres rapides. Ces icônes offrent un moyen rapide et pratique d'effectuer plusieurs tâches sur le même écran (de la même manière qu'une image dans l'image sur un téléviseur). QSlide affiche une petite fenêtre d'application sur l'écran qui peut être déplacée, redimensionnée ou rendue transparente.

Utilisation des applications QSlide









Appuyez sur l'une des applications QSlide figurant dans la barre pour l'activer. Lorsqu'elle est activée, la fonction QSlide ouvre l'application dans une fenêtre au premier plan, ce qui vous permet d'accéder à d'autres applications en arrière-plan. Vous pouvez ouvrir jusqu'à deux fenêtres QSlide simultanément.











Icônes indicatrices sur la barre d'état

Des icônes indicatrices apparaissent sur la barre d'état en haut de l'écran pour signaler des événements de calendrier, l'état de l'appareil et plus encore.



Les icônes affichées en haut de l'écran fournissent des informations relatives à l'état de l'appareil. Les icônes répertoriées dans le tableau ci-dessous figurent parmi les plus courantes.

Icône	Description
	Mode Avion
	Connecté à un réseau Wi-Fi
	Casque avec fil
	Le Bluetooth est activé
	Avertissement du système
	Mode vibreur
	Batterie entièrement chargée
	Batterie en charge
	Le DLNA est activé
	Téléchargement de données en cours
	Chargement de données en cours

Icône	Description
	L'alarme est paramétrée
	Lecture de musique SmartShare
	GPS en cours d'acquisition
	Réception de données de localisation depuis le GPS
	Données en cours de synchronisation
	Nouveau message Gmail
	Nouveau message Hangouts
	Morceau en cours de lecture
	La tablette est connectée au PC via un câble USB ou le partage de connexion USB est actif
	Le mode Économie d'énergie est activé
	Slide aside est activé

REMARQUE : l'emplacement des icônes dans la barre d'état peut varier selon les fonctions ou les services.

Plug & Pop

Plug & Pop vous permet de choisir rapidement des applications à utiliser lorsque vous branchez des écouteurs ou un périphérique On-the-Go, comme par exemple une souris ou un clavier.

- 1 Branchez les écouteurs ou le périphérique OTG (On-the-Go) (p.ex. souris, clavier, etc.).
- 2 Le volet d'applications affiche et vous pouvez sélectionner une application à lancer.

REMARQUE : vous pouvez modifier les applications à afficher sur le volet et configurer la restriction d'affichage du volet d'applications.

► Appuyez sur  >  > **Paramètres**  > **Accessoires**.

Prendre une capture d'écran

Appuyez simultanément de façon prolongées sur la **touche Volume** bas et sur la **touche Marche-Arrêt/Verrouillage** pendant environ 2 secondes pour prendre une capture d'écran.

Pour voir l'image capturée, allez sur **Applications**  > **Galerie**  > **Screenshots** Dossier.

CONSEIL PRATIQUE ! Vous ne pouvez pas capturer un écran d'appareil photo/caméra.

Utiliser QuickMemo pour prendre une capture d'écran

Sur l'écran que vous souhaitez capturer, faites glisser la barre d'état vers le bas et sélectionnez QuickMemo.

OU

Appuyez de façon prolongée sur la **touche Volume haut/bas** simultanément.

Utilisation de Capture plus pour prendre une capture d'écran

Cette fonctionnalité vous permet de capturer une partie de l'écran dans le navigateur Internet par défaut.

- 1 Lorsque vous êtes connecté à Internet, appuyez sur , et appuyez ensuite sur **Capture plus**.
- 2 Ajustez la blue box à la taille désirée et appuyez ensuite sur **OK**. La zone sélectionnée est sauvegardée dans la galerie.

Clavier à l'écran

Vous pouvez saisir du texte à l'aide du clavier à l'écran. Le clavier à l'écran s'affiche automatiquement à l'écran lorsque vous devez saisir du texte. Pour afficher le clavier manuellement, effleurez simplement un champ de texte dans lequel vous souhaitez saisir du texte.

Utilisation du clavier et de la saisie de texte



Appuyez une fois pour que la lettre suivante s'inscrive en majuscule. Appuyez deux fois pour ne saisir que des majuscules.



Appuyez pour permuter entre le clavier numérique et celui des symboles.



Appuyez pour utiliser la fonction de saisie vocale. Vous pouvez également appuyer de façon prolongée sur cette icône pour sélectionner le menu d'écriture manuscrite et de paramètres.



Appuyez pour saisir un espace.



Appuyez pour créer une nouvelle ligne dans le champ Message.



Appuyez pour supprimer le caractère précédent.

Saisie des lettres accentuées

Le clavier à l'écran vous permet de saisir des caractères spéciaux (p.ex. « à »).

À titre d'exemple, appuyez de façon prolongée sur la touche désirée (p.ex. la touche « a »). Après l'apparition du caractère souhaité, faites glisser votre doigt dessus et soulevez-le pour saisir le caractère.

Configuration d'un compte Google

Lorsque vous allumez votre tablette, vous avez la possibilité d'activer le réseau, de vous connecter à votre compte Google et de sélectionner la façon dont vous souhaitez utiliser certains services Google.

Pour configurer votre compte Google

- Connectez-vous à un compte Google à partir de l'écran d'invite de configuration.

OU

- Dans l'écran d'accueil, appuyez sur **Applications**  onglet > **Applications** > **Paramètres**  > **Comptes et synchronisation** > **Ajouter un compte** > **Google**.

Si vous possédez un compte Google, appuyez sur **Compte existant**, saisissez votre adresse Email et votre mot de passe, appuyez ensuite sur . Dans le cas contraire, appuyez sur **Nouveau** et saisissez les informations nécessaires pour créer un nouveau compte Google.

Une fois que vous avez configuré votre compte Google sur votre tablette, votre tablette se synchronise automatiquement avec votre compte Google sur le Web.

Vos contacts, messages Gmail, événements de calendrier et autres informations issues de ces applications et des services sur le Web sont synchronisés avec votre tablette. (Cela dépendra de vos paramètres de synchronisation.)

Une fois connecté, vous pouvez utiliser Gmail™ et profiter des services Google sur votre tablette.

Connexion à des réseaux et des périphériques

Wi-Fi

Le Wi-Fi permet d'accéder à Internet en haut-débit dans la zone de couverture d'un point d'accès sans fil (PA).

Connexion aux réseaux Wi-Fi

Pour utiliser la fonction Wi-Fi sur votre tablette, vous devez accéder à une borne, également nommée « point d'accès sans fil ». Certaines bornes sont libres d'accès et vous pouvez vous y connecter très facilement. D'autres bornes Wi-Fi sont masquées ou font appel à des fonctions de sécurité ; vous devez configurer votre tablette pour pouvoir vous y connecter. Désactivez la fonction Wi-Fi lorsque vous ne l'utilisez pas afin de prolonger la durée de vie de votre batterie.

Activation de la fonction Wi-Fi et connexion à un réseau Wi-Fi

- 1 Dans l'écran d'accueil, appuyez sur **Applications**  onglet > **Applications** > **Paramètres**  > **Wi-Fi** à partir des RÉSEAUX SANS FIL.
- 2 Appuyer sur  pour l'activer et lancez la recherche des réseaux Wi-Fi disponibles.
- 3 Appuyez sur **Recherche** pour afficher la liste des réseaux Wi-Fi actifs à portée.
 - Les réseaux sécurisés sont identifiés par une icône de verrouillage.
- 4 Appuyez sur un réseau pour vous y connecter.
 - Si le réseau est sécurisé, vous êtes invité à saisir un mot de passe ou d'autres identifiants de connexion. (Contactez votre administrateur réseau pour plus de détails.)
- 5 Dans la Barre d'état, différentes icônes indiquent l'état du réseau Wi-Fi.

Bluetooth



Vous pouvez envoyer des données via Bluetooth en exécutant une application correspondante, et non depuis le menu Bluetooth, comme il est normalement d'usage sur la plupart d'autres appareils mobiles.

REMARQUE :

- LG décline toute responsabilité en cas de perte, d'interception ou de mauvaise utilisation de données envoyées ou reçues via la fonction sans fil Bluetooth.
- Veillez toujours à ce que les périphériques avec lesquels vous échangez des données, ou dont vous recevez des données, soient toujours de confiance et correctement sécurisés. Si des obstacles se trouvent entre les périphériques, la portée opérationnelle peut être réduite.
- Certains appareils, notamment ceux non testés ou approuvés par Bluetooth SIG, peuvent ne pas être compatibles avec votre appareil.

Activer le Bluetooth et jumeler votre tablette avec un périphérique Bluetooth

Vous devez jumeler votre appareil avec un autre appareil avant de vous y connecter.

- 1 Dans l'écran d'accueil, appuyez sur **Applications**  onglet > **Applications** > **Paramètres**  > **Bluetooth** à partir des RÉSEAUX SANS FIL.
- 2 Appuyez sur  pour activer le Bluetooth. Vous verrez l'option pour rendre votre tablette visible s'afficher. Appuyez ensuite sur **Recherche d'appareils** pour afficher les périphériques à portée.
- 3 Sélectionnez dans la liste l'appareil avec lequel vous souhaitez jumeler le vôtre.

Une fois le jumelage réussi, votre appareil se connecte à l'autre appareil.

Envoyer des données à l'aide de la fonction sans fil Bluetooth

1 Ouvrez l'élément et appuyez sur .

OU

Appuyez de façon prolongée sur l'élément et sélectionnez **Partager**.

OU

Ouvrez l'élément et appuyez sur la **touche Menu**  > **Partager**.

2 Appuyez sur **Bluetooth** pour procéder à un partage via Bluetooth.

REMARQUE : la méthode de sélection d'option peut varier en fonction du type de données.

3 Recherchez un périphérique compatible Bluetooth et procédez à un jumelage.

Recevez des données à l'aide de la fonction sans fil Bluetooth

1 Dans l'écran d'accueil, appuyez sur **Applications**  onglet > **Applications** > **Paramètres**  > **Bluetooth**.

2 Appuyez sur  pour activer le Bluetooth et cochez la case à cocher située en haut de l'écran pour activer la visibilité du dispositif sur d'autres appareils.

REMARQUE : pour sélectionner la durée de visibilité de votre dispositif, appuyez sur la **touche Menu**  > **Expiration de visibilité**.

3 Jumelez les appareils puis, lorsque vous recevez une demande d'autorisation Bluetooth, appuyez sur **Accepter** pour accepter le(s) fichier(s).

SmartShare

Vous pouvez bénéficier de la fonction SmartShare dans Galerie, Musique, Vidéo et Polaris Office.

Pour envoyer le contenu de votre tablette vers d'autres appareils

- 1 Sur le contenu que vous souhaitez lire ou transmettre, appuyez sur .
 - 2 Appuyez sur **Lecture** ou **Beam** dans la boîte de dialogue.
 - **Lecture** : vous pouvez lire votre contenu sur votre téléviseur, haut-parleur Bluetooth, etc.
 - **Beam** : vous pouvez envoyer votre contenu vers des appareils Bluetooth ou des téléphones et des tablettes LG compatibles avec SmartShare Beam*.
- *SmartShare Beam permet de transférer rapidement des contenus multimédias au moyen de Wi-Fi Direct.
- 3 Appuyez sur l'appareil de la liste sur lequel vous voulez lire ou envoyer le contenu.
 - Si l'appareil ne figure pas dans la liste, assurez-vous que la connexion Wi-Fi, Wi-Fi Direct, ou Bluetooth de l'appareil en question est activée. Et appuyez sur **Rechercher**.
 - 4 Appuyez sur **Envoyer**.

Pour bénéficier sur votre tablette du contenu d'appareils se trouvant à proximité, tels qu'un ordinateur ou un téléphone portable

- 1 Pour connecter les appareils se trouvant à proximité à votre tablette, appuyez sur Appareils à proximité.

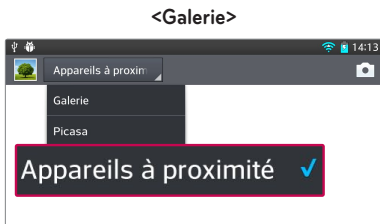

- Assurez-vous que votre tablette et les appareils à proximité soient connectés sur le même réseau Wi-Fi.
 - Assurez-vous que la fonction DLNA sur l'appareil à proximité est activée.
- 2 Appuyez sur l'appareil à connecter.
Si l'appareil ne figure pas sur la liste, appuyez sur **Rechercher les périphériques à proximité**.

Une fois la connexion établie, vous pouvez accéder sur votre tablette au contenu de l'appareil se trouvant à proximité.

Connexions au PC via un câble USB

Découvrez comment connecter votre appareil à un PC à l'aide d'un câble USB en modes Connexion USB.

Transfert de musique, de photos et de vidéos à l'aide du mode Stockage de masse USB

- 1 Connectez votre tablette à l'ordinateur à l'aide d'un câble USB.
- 2 Si vous n'avez pas installé le pilote LG Android Platform Driver sur votre ordinateur, vous devez modifier les paramètres manuellement. Choisissez **Paramètres système** onglet > **Connexion PC** > **Choisir la méthode de connexion USB**, sélectionnez ensuite **Synchro média (MTP)**.
- 3 Vous pouvez alors afficher le contenu du stockage de masse sur votre PC et transférer des fichiers.

Synchronisation avec Windows Media Player

Assurez-vous que Windows Media Player est installé sur votre ordinateur.

- 1 À l'aide du câble USB, connectez la tablette à un PC sur lequel Windows Media Player est installé.
- 2 Sélectionnez l'option **Synchro média (MTP)**. Une fois la connexion établie, une fenêtre contextuelle s'affiche sur le PC.
- 3 Ouvrez Windows Media Player pour synchroniser des fichiers de musique.
- 4 Modifiez ou saisissez le nom de votre appareil dans la fenêtre contextuelle (si nécessaire).
- 5 Sélectionnez et faites glisser les fichiers musicaux souhaités vers liste de synchronisation.

6 Lancez la synchronisation.

- Les conditions suivantes doivent être satisfaites pour se synchroniser avec Windows Media Player.

Éléments	Condition requise
Système d'exploitation	Microsoft Windows XP SP2, Vista ou version ultérieure
Version de Window Media Player	Windows Media Player 10 ou version ultérieure

- Si la version de Windows Media Player est antérieure à 10, installez la version 10 ou une version ultérieure.

Répertoire

Vous avez la possibilité d'ajouter des contacts sur votre tablette et de les synchroniser avec ceux de votre compte Google ou d'autres comptes prenant en charge la synchronisation des contacts.

Recherche d'un contact



- 1 Sur l'écran d'accueil, appuyez sur **Répertoire**  pour ouvrir votre liste de contacts.
- 2 Appuyez sur le champ **Rechercher un contact** et saisissez le nom du contact à l'aide du clavier. Vous pouvez aussi appuyer sur une lettre située sur le côté droit de l'écran pour accéder aux noms qui commencent par la lettre choisie.

Ajout d'un nouveau contact

- 1 Dans l'écran d'accueil, appuyez sur **Répertoire** .
- 2 Appuyez sur le . Sélectionnez le compte voulu (le cas échéant).
- 3 Si vous souhaitez associer une image au nouveau contact, appuyez sur . Choisissez à partir de **Prendre une photo** pour prendre une photo avec l'appareil photo ou **Sélectionner à partir de la Galerie**. Recherchez ensuite une image et sélectionnez-la.
- 4 Appuyez sur  pour saisir des informations plus précises sur le nom.
- 5 Saisissez les coordonnées du contact.
- 6 Appuyez sur **Enregistrer** pour enregistrer la saisie du contact.

Contacts favoris

Pour ajouter un contact à vos favoris

- 1 Sur l'écran d'accueil, appuyez sur **Répertoire**  pour ouvrir votre liste de contacts.
- 2 Appuyez sur un contact pour afficher les informations le concernant.
- 3 Appuyez sur l'étoile  à droite du nom du contact. L'étoile passe à la couleur dorée et le contact est ajouté à vos favoris.

Pour supprimer un contact de votre liste de favoris

- 1 Sur l'écran d'accueil, appuyez sur **Répertoire**  pour ouvrir votre liste de contacts.
- 2 Appuyez sur l'onglet **Favoris** pour afficher vos contacts favoris.
- 3 Appuyez sur un contact pour afficher les informations le concernant.
- 4 Appuyez sur l'étoile dorée à droite du nom du contact. L'étoile devient grise et le contact est supprimé de vos favoris.

Création d'un groupe

- 1 Sur l'écran d'accueil, appuyez sur **Répertoire**  pour ouvrir votre liste de contacts.
- 2 Appuyez sur l'onglet **Groupes** et ensuite .
- 3 Appuyez sur **Enregistrer** pour sauvegarder le groupe.

REMARQUE : la suppression d'un groupe n'entraîne pas la suppression des contacts qui lui sont affectés. Ils seront conservés dans votre répertoire.

Email

Vous pouvez vous servir de l'application Email pour lire des Emails provenant de services de messagerie tels que Gmail. L'application Email prend en charge les types de comptes suivants : POP3, IMAP et Exchange.



Votre administrateur système peut vous fournir les paramètres de compte dont vous avez besoin.

Gestion d'un compte de messagerie

La première fois que vous ouvrez l'application Email, un assistant de configuration s'affiche pour vous aider à configurer un compte de messagerie.

Après la configuration initiale, Email affiche le contenu de votre boîte de réception. Si vous avez ajouté plusieurs comptes, vous pouvez effectuer des substitutions entre comptes.



Pour ajouter un autre compte de messagerie :

- Ouvrez l'application **Email** et appuyez sur la **touche Menu**  > **Paramètres** > .

Pour modifier les paramètres d'un compte de messagerie :

Ouvrez l'application **Email** et appuyez sur la **touche Menu**  > **Paramètres** > **Paramètres généraux**.

Pour supprimer un compte de messagerie :





- Ouvrez l'application **Email** et appuyez sur la **touche Menu**  > **Paramètres** > appuyez sur la **touche Menu**  > **Supprimer le compte** > effleurez un compte que vous souhaitez supprimer > **Supprimer** > sélectionnez **Oui**.

Utilisation des dossiers de comptes

Ouvrez l'application **Email** et appuyez sur la **touche Menu**  et sélectionnez **Dossiers**. Chaque compte dispose des dossiers Reçus, Boîte d'envoi, Envoyés et Brouillons. Selon les fonctions prises en charge par le fournisseur de services de votre compte, vous pouvez disposer de dossiers supplémentaires.

Composition et envoi d'un Email

Composition et envoi d'un message :

- 1 dans l'application Email, appuyez sur **Écrire** .
- 2 Saisissez l'adresse du destinataire du message. Au fur et à mesure que vous saisissez l'adresse, des adresses correspondantes figurant dans vos contacts vous sont proposées. Si vous ajoutez plusieurs adresses, séparez-les par des points-virgules.
- 3 Appuyez sur la **touche Menu**  pour ajouter un Cc/Bcc et appuyez sur **Joindre**  pour joindre des fichiers, le cas échéant.
- 4 Saisissez l'objet et rédigez votre message.
- 5 Appuyez sur la touche **Envoyer**  pour envoyer le message.
Si vous n'êtes pas connecté à un réseau (par exemple, si vous travaillez en mode Avion), les messages sont stockés dans le dossier Boîte d'envoi jusqu'à ce que vous vous reconnectiez à un réseau. Si elle contient des messages en attente, la boîte d'envoi s'affiche sur l'écran Comptes.

CONSEIL PRATIQUE ! Lorsqu'un nouvel Email arrive dans votre boîte de réception, vous serez prévenu par une sonnerie ou une vibration. Appuyez sur la notification d'Email pour désactiver la réception de notifications.

Appareil Photo

Pour ouvrir l'application Appareil photo, appuyez sur Appareil Photo  sur l'écran d'accueil.



Familiarisation avec le viseur











- 1 Échanger appareil photo** – Permet de basculer entre l'objectif de l'appareil photo de la face arrière et celui de la face avant.
- 2 Mode de prise de vue** – Définit la manière selon laquelle la prise de vue est effectuée.
- 3 Paramètres** – Appuyez sur cette icône pour ouvrir le menu de paramétrage. Se reporter à **Utiliser les paramètres avancés** à la page suivante.
- 4 Mode vidéo** – Appuyez (ou glissez) pour passer du mode Appareil photo au mode Vidéo.
- 5 Prendre une photo**
- 6 Galerie** – Effleurez pour afficher la dernière photo prise. Vous pouvez ainsi accéder à votre galerie et voir les photos enregistrées en mode Appareil photo.

REMARQUE : assurez-vous que l'objectif de l'appareil photo est propre avant de prendre des photos.

Utilisation des paramètres avancés

Dans le viseur, appuyez sur  pour ouvrir les options avancées. Vous pouvez modifier les paramètres de l'appareil photo en faisant défiler la liste. Après avoir sélectionné l'option, appuyez sur la **touche Précédent** .

	Prendre des photos par commande vocale.
	Définit et contrôle la quantité de lumière reçue dans la photo.
	Effectue une mise au point sur un emplacement spécifique.
	Permet de sélectionner la résolution de la photo. Si vous choisissez une haute résolution, la taille des fichiers augmentera ce qui signifie que vous pourrez stocker moins de photos dans la mémoire.
	La valeur ISO définit la sensibilité du capteur de lumière de l'appareil photo. Plus la valeur ISO est élevée, plus la sensibilité de l'appareil photo augmente. Cette caractéristique est utile s'il fait sombre et que vous ne pouvez pas utiliser le flash.
	Améliore la qualité des couleurs dans différentes conditions d'éclairage.
	Applique des effets artistiques à vos images.
	Définit une temporisation après avoir appuyé sur le déclencheur. La temporisation est très utile si vous voulez figurer sur une photo.



Activez cette fonction pour utiliser les services de localisation géographique de votre tablette. Prenez des photos, où que vous soyez, puis étiquetez-les en mentionnant les informations relatives au lieu. Si vous téléchargez des images étiquetées sur un blog qui prend en charge le géoétiquetage, les images s'afficheront sur une carte.

REMARQUE : cette fonction n'est disponible que lorsque la fonction GPS est activée.



Sélectionne un son associé à l'obturateur.



Configurez la touche Volume pour l'utiliser soit pour prendre une photo, soit pour activer le zoom.



Définissez l'emplacement de stockage pour vos photos. Choisissez entre les options suivantes : mémoire interne ou carte SD.



Ouvre le guide d'aide pour en savoir plus sur une fonction.



Réinitialise tous les paramètres par défaut de l'appareil photo.

CONSEIL PRATIQUE !





- Lorsque vous quittez l'appareil photo, certains paramètres tels que la balance des blancs, l'effet de couleurs, le temporisateur et le mode Scène sont rétablis à leurs valeurs par défaut. Vérifiez-les avant de prendre votre prochaine photo.
- Le menu Paramètres est superposé au viseur. Ainsi, lorsque vous modifiez les éléments de couleur ou de qualité de la photo, vous avez un aperçu de l'image modifiée derrière le menu Paramètres.

Prise de vue rapide

- 1 Ouvrez l'application **Appareil Photo**.
- 2 En tenant la tablette en position horizontale, dirigez l'objectif vers le sujet que vous souhaitez photographier.
- 3 Un cadre de mise au point apparaît alors au centre de l'écran du viseur. Vous pouvez aussi appuyer n'importe où sur l'écran pour effectuer une mise au point sur cet élément précis.
- 4 Le passage à la couleur verte du cadre de mise au point vous indique que l'appareil photo a effectué la mise au point sur le sujet.
- 5 Appuyez sur  pour prendre la photo.

Une fois la photo prise

Appuyez sur  pour afficher la dernière photo prise.

	Appuyez pour partager votre photo à l'aide de la fonction SmartShare .
	Appuyez pour prendre immédiatement une autre photo.
	Appuyez pour envoyer votre photo à d'autres personnes ou pour la partager via les services de réseaux sociaux.
	Appuyez pour supprimer la photo.

CONSEIL PRATIQUE ! Si vous possédez un compte sur un site de réseau social et qu'il est configuré sur votre tablette, vous pouvez partager vos photos avec la communauté de votre réseau social.

Appuyez sur la touche Menu  **pour ouvrir toutes les options avancées.**

Configurer l'image comme – Appuyez pour utiliser l'image comme **Photo du contact**, **Fond d'écran** ou **Fond d'écran de verrouillage**.

Déplacer – Appuyez pour déplacer la photo vers un autre emplacement.

Copier – Appuyez pour copier la photo sélectionnée et la sauvegarder dans un autre album.

Copier dans le presse-papier – Appuyez pour copier la photo et la conserver dans le Presse-papier.

Renommer – Appuyez pour modifier le nom de l'image sélectionnée.

Rotation à gauche/droite – Appuyez pour effectuer une rotation à gauche ou à droite.

Rogner – Appuyez pour rogner une partie de la photo. Déplacez votre doigt sur l'écran pour sélectionner la zone à rogner.

Modifier – Pour visionner la photo et la modifier.



Applique un effet lumineux à vos photos.



Applique des effets artistiques à vos photos.



Applique des effets de couleur à vos photos.



Applique des options supplémentaires à vos photos.

Diaporama – Affiche automatiquement les images du dossier sélectionné l'une après l'autre.

Ajouter localisation – Pour ajouter des informations relatives à la position géographique.

Détails – Pour afficher des informations supplémentaires sur le contenu.

Visualisation des photos enregistrées

Vous pouvez accéder à vos photos enregistrées depuis le mode Appareil photo. Appuyez simplement sur l'aperçu de l'image en bas de l'écran pour afficher votre galerie.

- Pour afficher d'autres photos, faites défiler l'affichage vers la droite ou vers la gauche.
- Pour effectuer un zoom avant ou arrière, appuyez à deux reprises sur l'écran ou posez-y deux doigts et écartez-les (pincez vos doigts pour effectuer un zoom arrière).

Caméra vidéo

Familiarisation avec le viseur

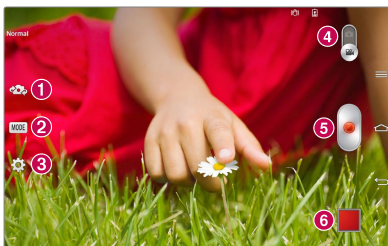











- 1 Permuter la caméra** – Passe de l'objectif de la caméra sur la face arrière à celui sur la face avant.
- 2 MODE** – Définit la manière selon laquelle la prise de vue sera effectuée.
- 3 Paramètres** – Appuyez sur cette icône pour ouvrir le menu de paramétrage. Se reporter à **Utiliser les paramètres avancés** à la page suivante.
- 4 Mode Caméra** – Appuyez et faites glisser cette icône vers le haut pour permuter sur le mode Caméra.
- 5 Enregistrer** – Appuyez pour démarrer l'enregistrement d'une vidéo.
- 6 Galerie** – Appuyez pour visionner la dernière vidéo enregistrée. Cela vous permet d'accéder à votre galerie et de visionner vos vidéos enregistrées en mode Vidéo.

CONSEIL PRATIQUE ! Lors de l'enregistrement d'une vidéo, placez deux doigts sur l'écran et pincez-les ou écartez-les pour utiliser la fonction Zoom.



REMARQUE : assurez-vous que le microphone n'est pas bloqué lors de l'enregistrement d'un clip vidéo ou audio.

Utilisation des paramètres avancés

Dans le viseur, appuyez sur  pour ouvrir toutes les options avancées.

	Appuyez pour définir la taille (en pixels) de la vidéo que vous enregistrez.
	Définit et contrôle la quantité de lumière reçue dans la vidéo.
	Prévient les secousses en stabilisant la caméra pendant l'enregistrement vidéo afin d'obtenir une haute qualité de vidéo.
	Améliore la qualité des couleurs dans différentes conditions d'éclairage.
	Choisit une tonalité pour votre nouvelle prise de vue.
	Activez cette fonction pour utiliser les services de localisation géographique de votre tablette.
	Configurez la touche Volume pour l'utiliser soit pour enregistrer une vidéo, soit pour le zoom.
	Définit l'emplacement de stockage de vos photos. Choisissez entre les options suivantes : mémoire interne ou carte SD.
	Ouvre le guide d'aide pour en savoir plus sur une fonction.
	Réinitialise tous les paramètres par défaut de la caméra.

Enregistrement d'une vidéo rapide

- 1 Ouvrez l'application **Appareil Photo** et appuyez sur l'icône du **mode Vidéo**.
- 2 Le viseur de la caméra vidéo s'affiche à l'écran.
- 3 Tenez la caméra et dirigez l'objectif vers le sujet que vous souhaitez filmer.
- 4 Appuyez une seule fois sur  pour démarrer l'enregistrement.
- 5 Un minuteur indiquant la durée de la vidéo s'affiche.
- 6 Touchez  à l'écran pour mettre fin à l'enregistrement.

Après l'enregistrement d'une vidéo

Appuyez sur  pour visionner la dernière vidéo enregistrée.



Appuyez pour partager une vidéo à l'aide de la fonction **SmartShare**.



Appuyez pour enregistrer une autre vidéo immédiatement.



Appuyez pour envoyer la vidéo à d'autres personnes ou pour la partager via les services de réseaux sociaux.



Appuyez pour supprimer la vidéo.

Visionnage des vidéos enregistrées

- 1 Dans le viseur, appuyez sur l'aperçu de l'image en bas de l'écran.
- 2 Votre galerie s'affiche à l'écran.
- 3 Appuyez sur une vidéo pour la lire automatiquement.

Zoom en direct

La fonction **Zoom en direct** vous permet d'effectuer un zoom avant ou arrière sur une partie d'une vidéo en cours de lecture pour augmenter ou diminuer la résolution souhaitée.

Lorsque vous visionnez une vidéo, utilisez votre index pour pincer ou écarter vos doigts sur l'écran afin d'effectuer un zoom avant ou arrière.

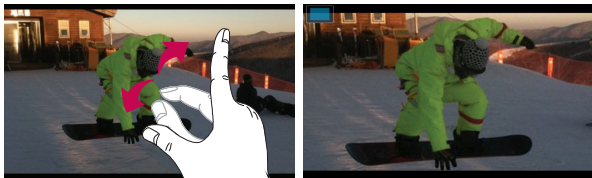

REMARQUE :

- En mode Lecture de vidéo, faites glisser l'écran vers le haut ou le bas pour régler la luminosité de l'écran.
- En mode Lecture de vidéo, faites glisser l'écran vers la gauche ou la droite pour revenir en arrière dans la vidéo ou effectuer une avance rapide.

REMARQUE : n'exercez pas une pression trop forte sur l'écran tactile ; celui-ci est suffisamment sensible pour détecter une pression légère, et néanmoins ferme.

Réglage du volume lors de la lecture d'une vidéo

Pour régler le volume audio d'une vidéo en cours de lecture, utilisez les touches de volume situées sur le côté droit de la tablette.

Galerie

Vous pouvez enregistrer des fichiers multimédia dans une mémoire interne afin d'accéder facilement à tous vos fichiers multimédia. Utilisez cette application pour afficher les fichiers multimédia tels que les photos et vidéos.

- 1 Dans l'écran d'accueil, appuyez sur **Applications**  onglet > **Applications** > **Galerie** .

Vous pouvez gérer et partager toutes vos images et vidéos dans la Galerie.

REMARQUE :

- Selon le logiciel installé sur l'appareil, certains formats de fichiers ne sont pas pris en charge.
- Certains fichiers peuvent ne pas être lus correctement, selon leur mode de codage.

Visionnage des images

À l'ouverture de la Galerie, vos dossiers disponibles s'affichent. Lorsqu'une autre application, telle qu'Email, enregistre une photo, le dossier de téléchargement est automatiquement créé pour y enregistrer la photo. De la même façon, le fait de prendre une capture d'écran crée automatiquement le dossier Captures d'écran. Appuyez sur un dossier pour l'ouvrir.



Les images sont affichées dans un dossier suivant leur date de création. Sélectionnez une image pour l'afficher en plein écran. Faites défiler l'écran vers la droite ou vers la gauche pour afficher l'image précédente ou suivante.

Zoom avant et arrière

Utilisez une des méthodes suivantes pour effectuer un zoom avant sur une image :

- Appuyez à deux reprises n'importe où pour effectuer un zoom avant. De nouveau, appuyez à deux reprises n'importe où pour rétablir la vue en plein écran.
- Écartez deux doigts n'importe où sur l'écran pour effectuer un zoom avant. Pincez vos doigts pour effectuer un zoom arrière.

Lecture de vidéos



L'icône  apparaît sur l'aperçu des fichiers vidéo. Sélectionnez une vidéo et appuyez sur  pour la lire.

Options de visionnage des photos et des vidéos

Lors du visionnage d'une photo ou d'une vidéo, appuyez sur la **touche Menu**  et utilisez les options d'édition avancées.

Suppression d'images et de vidéos

Utilisez l'une des méthodes suivantes :

- Dans un dossier, appuyez sur  et sélectionnez les photos et vidéos que vous souhaitez supprimer, puis appuyez sur **Supprimer**.
- Lors du visionnage d'une photo ou d'une vidéo, appuyez sur .



Définition en tant que fond d'écran

Lors du visionnage d'une photo, appuyez sur la **touche Menu**  > **Définir l'image en tant que** et sélectionnez **Photo du contact**, **Fond d'écran** ou **Fond d'écran de verrouillage**.



REMARQUE :







- Selon le logiciel installé sur l'appareil, certains formats de fichiers ne sont pas pris en charge.
- Si la taille de fichier dépasse la mémoire disponible, une erreur risque de se produire à l'ouverture des fichiers.

Vidéos

Votre tablette est équipée d'un lecteur vidéo qui vous permet de visionner vos vidéos favorites. Pour accéder au lecteur vidéo, dans l'écran d'accueil appuyez sur **Applications**  onglet > **Applications** > **Vidéos** .

Lecture d'une vidéo

- 1 Dans l'écran d'accueil, appuyez sur **Applications**  onglet > **Applications** > **Vidéos** .
- 2 Sélectionnez la vidéo que vous souhaitez lire.

	Appuyez pour suspendre la lecture de la vidéo.
	Appuyez pour reprendre la lecture de la vidéo.
	Appuyez pour avancer la lecture de 10 secondes.
	Appuyez pour reculer la lecture de 10 secondes.
	Appuyez pour gérer le volume de la vidéo.
	Appuyez pour modifier le rapport de l'écran vidéo.
	Appuyez pour accéder à QSlide et pour afficher la vidéo dans une petite fenêtre.



Appuyez pour partager votre vidéo via la fonction SmartShare.





Appuyez pour verrouiller la fenêtre.

Pour modifier le volume au cours du visionnage d'une vidéo, utilisez les touches de réglage du volume situées sur le côté droit de la tablette.

Appuyez de façon prolongée sur une vidéo dans la liste pour accéder aux options suivantes : **Partager**, **Supprimer**, **Rogner** et **Détails**.

Musique

Votre tablette est équipée d'un lecteur audio qui vous permet d'écouter tous vos morceaux favoris. Pour accéder au lecteur audio, dans l'écran d'accueil, appuyez sur **Applications**  onglet > **Applications** > **Musique** .

Ajoutez des fichiers musicaux à votre tablette

Démarrez en transférant des fichiers de musique sur votre tablette :



- Transférez de la musique à l'aide de la Synchro média (MTP).
- Téléchargez depuis le Web sans fil.
- Synchronisez votre tablette avec un ordinateur.
- Recevez des fichiers via Bluetooth.









Transférez de la musique à l'aide de la Synchro média (MTP)



- 1 Connectez la tablette à votre PC à l'aide du câble USB.
- 2 Sélectionnez l'option **Synchro média (MTP)**. Votre tablette s'affiche sur votre ordinateur sous la forme d'un autre disque dur. Cliquez sur le disque dur pour l'afficher. Copiez les fichiers de votre PC vers le dossier du périphérique.

- 3 Lorsque vous avez terminé le transfert de fichiers, faites glisser la barre d'état vers le bas et appuyez sur **USB connecté** > **Chargez la batterie de la tablette**. Vous pouvez maintenant débrancher votre appareil en toute sécurité.

Lecture d'une chanson

- 1 Dans l'écran d'accueil, appuyez sur **Applications**  onglet > **Applications** > **Musique** .
- 2 Appuyez sur l'onglet **Chansons**.
- 3 Sélectionnez la chanson que vous souhaitez lire.

	Appuyez pour rechercher des fichiers avec YouTube.
	Appuyez pour partager votre musique via la fonction SmartShare.
	Appuyez pour définir le mode Aléatoire
	Appuyez pour définir le mode Répétition
	Appuyez pour régler le volume de la musique
	Appuyez pour suspendre la lecture
	Appuyez pour reprendre la lecture
	Appuyez pour passer à la piste suivante de l'album ou à la liste d'écoute
	Appuyez pour revenir au début de la chanson. Appuyez à deux reprises pour revenir à la chanson précédente

	Appuyez pour définir la chanson actuelle en tant que favorite
	Appuyez pour voir la liste d'écoute en cours
	Appuyez pour régler l'effet audio.

Pour changer le volume en cours d'écoute, appuyez sur les touches de réglage de volume situées sur le côté droit de la tablette.

Appuyez de façon prolongée sur une chanson de la liste pour accéder aux options suivantes : **Lire**, **Ajouter à la playlist**, **Partager**, **Supprimer**, **Détails** et **Recherche**.

REMARQUE :

- Selon le logiciel installé sur l'appareil, certains formats de fichiers ne sont pas pris en charge.
- Si la taille du fichier dépasse la mémoire disponible, une erreur risque de se produire à l'ouverture des fichiers.

REMARQUE : les contenus musicaux peuvent être protégés par des traités internationaux, ainsi que par les législations nationales en vigueur en matière de droits d'auteur.

Par conséquent, la copie ou la reproduction d'un contenu musical peut être soumise à l'obtention d'autorisations ou de licences particulières. Dans certains pays, la législation en vigueur interdit la copie à usage privé de tout contenu protégé par des droits d'auteur. Avant de télécharger ou de copier le fichier, veuillez prendre connaissance de la législation en vigueur dans votre pays relative à l'utilisation d'un tel contenu.

QPair

En connectant votre tablette et votre tablette mobile via QPair, vous pouvez synchroniser les appels entrants, les messages ou les notifications SNS entre votre tablette et votre tablette mobile.



- 1 Démarrez **QPair**  et appuyez sur **Configuration initiale** > **Démarrer** en premier lieu sur votre tablette, puis exécutez ensuite les mêmes étapes sur votre tablette.

CONSEIL PRATIQUE ! Il se peut que l'application QPair ne soit pas préinstallée sur le téléphone. Allez sur Google Play Store, recherchez QPair et installez l'application.

REMARQUE : QPair fonctionne sur les téléphones Android 4.1 ou versions ultérieures. Certaines fonctions peuvent être limitées en fonction du modèle de votre tablette.

2 La connexion Bluetooth est automatiquement activée.

Caractéristiques de QPair

Alerte d'appel – Envoie une notification à la tablette lorsque le téléphone reçoit un appel. La notification affiche le numéro de téléphone de l'appelant et permet de refuser l'appel.

Alerte de message – Envoie une notification à la tablette lorsque le téléphone reçoit un message.

Notifications SNS – Affiche des notifications SNS notifications sur la barre d'état de votre tablette votre tablette reçoit le fichier.

REMARQUE : Pour activer cette fonction, allez dans **Paramètres > Accessibilité > Notification SNS QPair** pour activer la fonction dans votre tablette en premier lieu. Ces options vous permettent de recevoir des notifications SNS sur votre tablette et votre tablette.

Envoyer une QuickMemo – Enregistre votre QuickMemo actuelle dans la galerie de votre tablette, et synchronise ensuite cette galerie avec la galerie de votre tablette.





Connexion Internet via un téléphone mobile – Connecte automatiquement votre tablette avec Internet via votre téléphone (suivant le même principe qu'un point d'accès Wi-Fi mobile). L'utilisation de cette fonction peut entraîner des frais de données supplémentaires. Pour sauvegarder l'utilisation de données sur le téléphone, le téléphone se connecte automatiquement sur tout point d'accès Wi-Fi mobile sécurisé à sa portée.

Sticker d'application récente – Affiche le sticker d'application récente récemment utilisée sur votre tablette lorsque vous allumez votre tablette. Cela vous permet d'utiliser la même application sur votre tablette. Vous pouvez aussi utiliser le même sticker d'application utilisé sur votre tablette sur votre tablette.

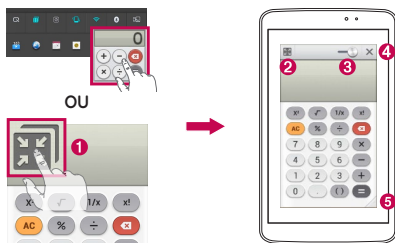
QSlide

La fonction QSlide vous permet de superposer une fenêtre sur l'écran de votre tablette pour faciliter le multitâche. La fenêtre QSlide peut être ouverte depuis la barre d'applications QSlide située sur le volet de notifications, ou bien directement depuis les applications qui prennent en charge la fonction QSlide.





1		Appuyez pour lancer QSlide.
2		Appuyez pour quitter QSlide et revenir au mode Plein écran.
3		Appuyez pour régler la transparence.
4		Appuyez pour quitter la fonction QSlide.
5		Appuyez pour régler la taille.

REMARQUE : la fonction QSlide peut prendre en charge deux fenêtres simultanément. QSlide est limitée aux applications telles que Video, Internet, Mémo, Calendrier, Calculatrice, Email, Gestionnaire de fichiers.

- 1 Ouvrez le volet de notifications et appuyez sur l'application souhaitée figurant dans la section **QSlide Apps**.

OU

Lors de l'utilisation d'une application qui prend en charge QSlide, appuyez sur . La fonction sera alors affichée en permanence dans une petite fenêtre sur votre écran.

- 2 Faites glisser  pour régler le niveau de transparence. Entraînez ensuite la barre de titres QSlide pour la déplacer vers une autre position sur l'écran.

QuickMemo

La fonction **QuickMemo** permet de créer des mémos et des captures d'écran. Capturez des écrans, ajoutez-y des dessins et partagez-les avec votre famille et vos amis avec la fonction QuickMemo.

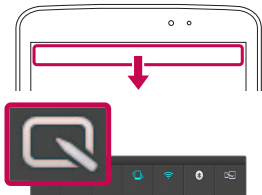

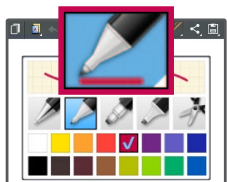

- 1 Accédez à la fonction QuickMemo, faites glisser la Barre d'état vers le bas et appuyez sur .

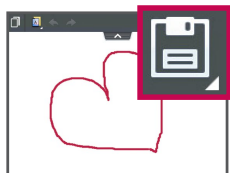

- 2 Sélectionnez l'option de menu souhaitée parmi **Type de stylo**, **Couleur** et **Gomme**. Créez ensuite un mémo.









- 3 Appuyez sur  dans le menu Modifier, puis sélectionnez  pour enregistrer l'entrée de mémo. Pour quitter QuickMemo à tout moment, appuyez sur la **touche Précédent** .

REMARQUE : Veuillez appuyez sur l'écran tactile du bout du doigt lors de l'utilisation **QuickMemo**. N'utilisez pas vos ongles pour toucher l'écran.

Utilisation des options QuickMemo

Vous pouvez facilement utiliser les options QuickMenu lorsque vous utilisez QuickMemo.

	Appuyez pour sauvegarder le mémo actuel à l'écran et utiliser simultanément la tablette.
	Permet de choisir si vous souhaitez utiliser l'écran d'arrière-plan ou pas.
	Vous permet d'annuler ou de rétablir les actions précédentes.
	Permet de définir le type de stylo et la couleur.
	Permet d'effacer le mémo que vous avez créé.
	Appuyez pour envoyer votre mémo à d'autres personnes ou pour le partager via les services de réseaux sociaux.
	Sauvegarde le mémo dans le Carnet ou la Galerie .

Lecture du QuickMemo enregistré





Dans l'écran d'accueil, appuyez sur **Applications**  > **Galerie** , puis sélectionnez l'album **QuickMemo**.

QuickRemote

QuickRemote transforme, à votre domicile, votre tablette en télécommande universelle pour contrôler votre téléviseur, DVD ou Blu-ray.

REMARQUE : la fonction QuickRemote peut ne pas être disponible sur certains appareils ou dans certaines régions.

Pour ouvrir l'application QuickRemote et configurer vos/votre QuickRemote



- 1 Dans l'écran d'accueil, appuyez sur **Applications**  > **QuickRemote** .
- 2 Appuyez sur  pour sélectionner un type de pièce ou d'espace et appuyez sur  pour ajouter l'appareil.



- 3 Sélectionnez le type et la marque de chaque appareil, et suivez ensuite les instructions à l'écran pour le(s) configurer.

REMARQUE : QuickRemote fonctionne dans votre région ou votre pays de la même manière qu'une télécommande ordinaire à signaux infrarouges (IR). Veillez à ne pas couvrir le capteur infrarouge situé au sommet de la tablette lorsque vous utilisez la fonction QuickRemote. Cette fonction peut ne pas être prise en charge en fonction du modèle, du fabricant ou de la société de services.

Utilisation de QuickRemote

- 1 Dans l'écran d'accueil, appuyez sur **Applications**  > **QuickRemote**  pour ouvrir une barre QuickRemote sur laquelle figurent toutes les télécommandes que vous avez définies.

- 2 Sélectionnez la télécommande souhaitée en appuyant sur son type/nom en haut de la barre QuickRemote.
- 3 Appuyez sur les boutons de la télécommande affichée.

REMARQUE : lors de l'ajout d'une télécommande de téléviseur, QuickRemote peut utiliser le bouton INPUT (SOURCE) pour configurer la télécommande appropriée. Lors de la configuration du bouton INPUT (SOURCE), la source d'entrée du téléviseur peut être modifiée. Pour réinitialiser la source d'entrée de votre téléviseur, appuyez plusieurs fois (en fonction du nombre d'appareils connectés au téléviseur) sur le bouton INPUT (SOURCE).

Options QuickRemote

Pour accéder au menu d'options QuickRemote, appuyez sur la **touche Menu**  (dans la barre de touches frontales) pour sélectionner l'option souhaitée.

REMARQUE : lorsque vous lisez un fichier de musique en tâche de fond, le fait d'appuyer sur n'importe quelle touche QuickRemote met le son en sourdine pendant une seconde.



QuickTranslator

Dirigez simplement l'objectif de l'appareil photo de votre tablette sur la phrase que vous souhaitez traduire. Vous pouvez obtenir des traductions en temps réel n'importe où et n'importe quand.

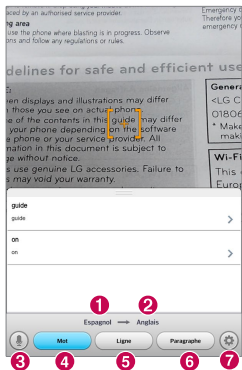
Vous pouvez acheter d'autres dictionnaires sur Google Play Store pour la traduction hors ligne.



- 1 Langue source
- 2 Langue cible
- 3 Permutez sur le mode Voix
- 4 Traduction du mot
- 5 Traduction de la phrase
- 6 Traduction du groupe de mots
- 7 Définit la langue source et la langue cible

- 1 Appuyez sur  l'onglet > **Applications** > **QuickTranslator** .
- 2 Appuyez sur **Mot**, **Ligne** ou **Paragraphe**.
- 3 Appuyez et sélectionnez la langue de votre choix.
- 4 Maintenez la tablette pendant quelques secondes vers le texte que vous souhaitez traduire.

REMARQUE : seul un dictionnaire est fourni gratuitement. Des dictionnaires supplémentaires peuvent être achetés séparément. Sélectionnez dans la liste le dictionnaire gratuit que vous souhaitez installer.

REMARQUE : le taux de reconnaissance peut différer selon la taille, la police de caractères, la couleur, la luminosité et l'inclinaison des lettres qui doivent être traduites.

Utilisateurs multiples

Vous pouvez ajouter des utilisateurs à la tablette pour leur permettre de configurer leurs propres paramètres de tablette, utiliser leur propre espace de stockage et bénéficier de leurs propres privilèges de mises à jour d'applications.

REMARQUE:

- Vous ne pouvez ajouter des utilisateurs que lorsque vous êtes connecté en tant qu'**Utilisateur propriétaire**.
- Chaque utilisateur peut configurer et utiliser ses propres contenus et données. Il est cependant impossible de modifier les paramètres (ex. : paramètres d'écran d'accueil ou paramètres sonores, etc.) d'autres utilisateurs.
- Les utilisateurs se partagent l'utilisation de la batterie, de la mémoire et des données.
- Seul le propriétaire de la tablette peut accéder aux menus liés à la carte SD.
- Les paramètres de langue définis par un utilisateur s'appliquent aux autres utilisateurs.
- L'alarme se déclenche à l'heure définie peu importe l'utilisateur l'ayant paramétrée pour sonner.
- Les événements comme les messages entrants ou les rendez-vous dans le calendrier ne sont notifiés qu'à l'utilisateur concerné.
- Une fois qu'un utilisateur lance l'impression d'un document avec Mobile Print, l'impression continuera même si l'utilisateur change.
- Le transfert ou le téléchargement de données, la lecture multimédia et les services de communications s'arrêtent lors du changement d'utilisateur.

Pour ajouter un nouvel utilisateur à la tablette

- 1 Depuis l'écran d'accueil, appuyez sur **Application** > **Paramètres** > **Utilisateur** > **Ajoutez de l'utilisateur**.
- 2 L'assistant de configuration se lance pour vous aider. Démarrer l'assistant de configuration.
 - Nous vous conseillons de suivre les indications de l'assistant de configuration lors de la première connexion à la tablette en tant que nouvel utilisateur.
- 3 Vous pouvez désormais choisir un nom d'utilisateur lorsque vous vous connectez à votre tablette.

Voice Mate

Vous pouvez demander à **Voice Mate** d'exécuter certaines fonctions de votre tablette commandées par votre voix, comme par exemple paramétrer des alertes ou faire des recherches sur le Web. Si vous utilisez Voice Mate pour la première fois, elle affiche des informations pour vous assister dans l'apprentissage de son utilisation.

Pour ouvrir l'application Voice Mate

- Dans l'écran d'accueil, appuyez sur **Applications**  > **Voice Mate** .



Utilisation de l'application Voice Mate

- 1 Ouvrez l'application **Voice Mate**.
- 2 Appuyez sur l'icône **Parler**  (au bas de l'écran) pour l'activer. Dites ce que vous voulez qu'elle fasse pour vous.
 - Si vous dites « Réveillez-moi à 6:00 », Voice Mate programme l'alarme pour l'activer cette heure.

REMARQUE : accédez aux paramètres Voice Mate pour cocher la case **Confirmation de saut** afin que la requête relative au nom (ou numéro) exact trouvé soit exécutée sans avoir à le confirmer préalablement.

Icônes Voice Mate

Les icônes Voice Mate suivantes sont affichées au bas de l'écran :

-  Appuyez pour afficher la fenêtre QSlide de Voice Mate sur l'écran d'accueil.
-  Appuyez pour prononcer une commande vocale à exécuter.
-  Appuyez pour écrire une commande à exécuter.

Menu d'options Voice Mate



Appuyez sur la **touche Menu**  pour d'accéder au menu d'options et y sélectionner **Paramètres** ou **Aide**.

REMARQUE :

- Lorsque le paramètre de langue pour Voice Mate est différent du paramètre de langue par défaut sur votre tablette, certaines commandes telles que le lancement des applications peuvent ne pas fonctionner.
- Lors de la saisie de texte, vous ne pouvez utiliser que des lettres ou des chiffres.
- Voice Mate reconnaît mieux votre expression vocale quand vous parlez lentement.
- Vous pouvez afficher des exemples de diverses commandes vocales en faisant glisser l'écran principal de Voice Mate vers la gauche.

Alarme

Paramétrage de votre alarme

- 1 Dans l'écran d'accueil, appuyez sur **Applications**  onglet > **Applications** > **Alarme/Horloge**  > .
- 2 Réglez l'alarme sur l'heure souhaitée.
- 3 Définissez **Répéter**, **Fréquence de répétition**, **Vibration**, **Son alarme**, **Volume**, **Auto App Starter**, **Verrouillage par puzzle** et **Mémo**.
- 4 Appuyez sur **Enregistrer**.



REMARQUE : pour modifier les paramètres de l'alarme dans la liste des alarmes, appuyez sur la **touche Menu**  et sélectionnez **Paramètres**.

Calculatrice

Utilisation de la calculatrice



- 1 Dans l'écran d'accueil, appuyez sur **Applications**  onglet > **Applications** > **Calculatrice** .
- 2 Saisissez les nombres à l'aide des touches numériques.
- 3 Pour effectuer des calculs simples, appuyez sur les symboles d'opérations (**+**, **-**, **x** ou **÷**) suivis de **=**.

REMARQUE :

- Pour des opérations plus complexes, appuyez sur la **touche Menu** , sélectionnez la **Calculatrice scientifique**, et choisissez ensuite la fonction souhaitée.
- Pour afficher l'historique des calculs, appuyez sur la **touche Menu**  > **Historique des calculs**.

Agenda

Ajout d'un événement au calendrier

- 1 Dans l'écran d'accueil, appuyez sur **Applications**  onglet > **Applications** > **Agenda** .
- 2 Appuyez sur le bouton supérieur gauche pour modifier la vue du calendrier, (Jour, Semaine, Mois, Année, Planning).
- 3 Sélectionnez la date à laquelle vous souhaitez ajouter un événement et appuyez sur .
- 4 Appuyez sur le champ **Nom de l'événement**, puis saisissez le nom de l'événement.
- 5 Appuyez sur le champ **Emplacement**, puis saisissez le lieu. Vérifiez la date, puis saisissez l'heure souhaitée de début et de fin de l'événement.
- 6 Si vous souhaitez ajouter une note à votre événement, appuyez sur le champ **Description** et saisissez les détails voulus.
- 7 Si vous souhaitez répéter l'alarme, définissez **RÉPÉTER** et définissez **RAPPELS**, si nécessaire.
- 8 Appuyez sur **Enregistrer** pour enregistrer l'événement dans le calendrier.







Gest. de fichiers

L'application **Gest. de fichiers** permet de gérer des fichiers dans votre mémoire de stockage interne ou externe.

Pour ouvrir l'application Gestionnaire de fichiers :

- Dans l'écran d'accueil, appuyez sur **Applications**  > **Gest. de fichiers** .

Options du Gestionnaire de fichiers

-  : vous permet de démarrer QSlide.
-  : vous permet de rechercher des fichiers.
-  : vous permet de créer un nouveau dossier.
-  : vous permet de déplacer des fichiers et des dossiers vers un autre dossier.
-  : Vous permet de copier des fichiers multiples.
-  : vous permet de supprimer des fichiers et des dossiers.





Appuyez sur la **touche Menu**  pour accéder aux options suivantes.

- **Trier par** : vous permet de trier des fichiers et des dossiers par Nom, Taille, Date et Type.
- **Afficher selon** : vous permet de basculer entre le mode d'affichage Liste ou Grille.
- **Copier** : vous permet de copier des fichiers et des dossiers et de les coller dans un autre emplacement.
- **Partager** : vous permet de partager des fichiers et des dossiers avec d'autres personnes.
- **Compresser** : vous permet de compresser des fichiers et des dossiers dans un fichier .zip.
- **Afficher/Masquer les fichiers cachés** : vous permet d'afficher les fichiers cachés ou de les cacher.
- **Quitter** : vous permet de quitter l'application.

Applications

Utilisez l'enregistreur vocal pour enregistrer des mémos vocaux ou d'autres fichiers audio.

Enregistrement d'un son ou d'une voix

- 1 Dans l'écran d'accueil, appuyez sur **Applications**  onglet > **Applications** > **Applications** .
- 2 Appuyez sur  pour démarrer l'enregistrement.
- 3 Appuyez sur  pour mettre fin à l'enregistrement.
- 4 Appuyez sur  pour écouter l'enregistrement.

REMARQUE : appuyez sur  pour accéder à la liste de vos enregistrements. Vous pouvez écouter les enregistrements sauvegardés. La durée d'enregistrement disponible peut différer de la durée d'enregistrement en cours.

Envoi du mémo vocal

- 1 Une fois l'enregistrement terminé, vous pouvez envoyer le clip audio en effleurant .
- 2 Choisissez l'une des méthodes de partage disponibles.

Gestionnaire des tâches

Vous pouvez gérer vos applications à l'aide du Gestionnaire de tâches. Vous pouvez facilement vérifier le nombre d'applications en cours d'exécution et en fermer certaines.



Options du Gestionnaire de tâches

- Appuyez sur **Arrêter** pour arrêter des applications individuelles.
- Appuyez sur **Tout arrêter** pour arrêter toutes les applications en cours d'exécution.
- Appuyez sur la **touche Menu**  pour accéder aux options suivantes : Aide, Trier par et Paramètres.



POLARIS Office 5

POLARIS Office 5 est une solution bureautique destinée aux employés mobiles qui permet aux utilisateurs d'appareils portables d'ouvrir partout et à tout moment plusieurs types de documents professionnels, y compris des fichiers Word, Excel et PowerPoint.

Pour créer un nouveau document

- 1 Dans l'écran d'accueil, appuyez sur **Applications**  onglet > **Applications** > **POLARIS Office 5** .
- 2 Enregistrez votre adresse Email sur la page d'enregistrement.

REMARQUE : vous pouvez appuyer sur Ignorer pour ignorer les informations d'enregistrement.

- 3 Appuyez sur  pour démarrer un nouveau document.
- 4 Appuyez sur un type de document figurant dans la liste déroulante et choisissez ensuite un modèle.
- 5 Saisissez le contenu dans le document à l'aide, des outils proposés au haut de l'écran, et du clavier à l'écran.
- 6 Après avoir fini de travailler sur le document, appuyez sur  (dans le coin supérieur gauche de l'écran), appuyez ensuite sur **Enregistrer** et saisissez le nom du document.

Pour afficher et modifier un document sur votre appareil

Vous pouvez facilement afficher et éditer un grand nombre de types de fichiers, y compris des documents Microsoft Office et Adobe PDF, à partir de votre appareil portable.

Appuyez sur l'onglet, en haut de l'écran, d'un document Office pour rechercher des documents sur votre tablette.

Appuyez sur le document à afficher ou modifier.

Lorsque vous consultez des documents à l'aide de POLARIS Office 5, les objets et la mise en page sont identiques à ceux des documents originaux.

Pour l'éditer, appuyez sur .



Google+

Utilisez cette application pour rester connecté avec vos amis via le service de réseau social Google.

Dans l'écran d'accueil, appuyez sur **Applications**  onglet > **Applications** > **Google+** .

Recherche vocale

Utilisez cette application pour commander vocalement la recherche de pages Web.

- 1 Dans l'écran d'accueil, appuyez sur **Applications**  onglet > **Applications** > **Recherche vocale** .
- 2 Prononcez un mot-clé ou une expression lorsque **Parlez maintenant** s'affiche à l'écran. Sélectionnez l'un des mots-clés proposés qui s'affichent.

Téléchargements

Utilisez cette application pour prendre connaissance des fichiers qui ont été téléchargés.







Dans l'écran d'accueil, appuyez sur **Applications**  onglet > **Applications** > **Téléchargements** .

Internet

Utilisez cette application pour naviguer sur Internet. Le navigateur vous donne accès directement sur votre tablette à un univers tout en couleurs de jeux, musique, informations, sports, divertissements et bien plus encore, où que vous soyez et quoi que vous appréciez.

REMARQUE : Vérifiez le coût des données auprès de votre opérateur réseau.

Dans l'écran d'accueil, appuyez sur **Applications**  onglet > **Applications** > **Internet** .

	Appuyez pour revenir à la page précédente.
	Appuyez pour accéder à la page suivante, celle à laquelle vous vous êtes connecté après la page actuelle. Il s'agit de l'opération contraire à celle qui permet de revenir à la page précédente lorsque vous appuyez sur la touche Retour  .
	Permet d'accéder à la page d'accueil.
	Appuyez pour ajouter un nouvel onglet.
	Appuyez pour accéder aux signets.
	Appuyez sur uch pour démarrer QSlide.



Appuyez pour fermer l'onglet actuel.



Appuyez pour rafraîchir ou arrêter la page actuelle.

Ouvrir une page

- Pour ouvrir une nouvelle page, appuyez sur .
- Pour ouvrir une autre page Web, appuyez sur la page que vous souhaitez afficher.

Effectuer une recherche vocale sur Internet

Appuyez dans le champ de l'adresse Web, appuyez sur , prononcez un mot-clé, puis sélectionnez un des mots-clés proposés.

Favoris



Pour ouvrir une page Web enregistrée dans les favoris, appuyez sur dans la barre d'outils du Navigateur, puis sélectionnez-en une.

Historique

Appuyez sur dans la barre d'outils du Navigateur, puis sélectionnez l'onglet **Historique** pour ouvrir une page Web dans la liste des pages Web récemment visitées. Pour effacer l'historique, appuyez sur la **touche Menu** > **Effacer tout l'historique**.

Utilisation de QSlide

Utilisez cette fonction pour accéder à Internet sans devoir fermer l'application en cours d'utilisation.

Pendant que vous consultez du contenu sur le Navigateur, appuyez sur . Vous pouvez alors rechercher d'autres informations sur votre tablette. Pour afficher le navigateur en plein écran, appuyez sur .

Chrome

Utilisez Chrome pour rechercher des informations et parcourir des pages Web.

Dans l'écran d'accueil, appuyez sur **Applications**  onglet > **Applications** > **Chrome** .

Affichage des pages Web

Appuyez sur le champ d'adresse Web, puis saisissez une adresse Web ou un critère de recherche.

Ouvrir une page

- Pour ouvrir une nouvelle page, appuyez sur .
- Pour ouvrir une autre page Web, appuyez sur la page que vous souhaitez afficher.

Effectuer une recherche vocale sur Internet

Appuyez sur le champ de l'adresse, appuyez sur , prononcez un mot-clé et sélectionnez-en un parmi les mots-clés proposés.

Synchronisation avec d'autres appareils

La synchronisation ouvre des onglets et des signets à utiliser avec Chrome sur un autre appareil lorsque vous y êtes connecté avec le même compte Google.

Pour afficher les onglets ouverts sur d'autres appareils, appuyez sur la **touche Menu**  > **Autres appareils**. Vous devez être connecté au même compte Google sur tous les appareils. Sélectionnez une page Web à ouvrir.

Ajouter et afficher des signets

Pour ajouter des signets, appuyez .

Pour ouvrir une page Web enregistrée dans les favoris, appuyez sur la **touche Menu**  > **Favoris**.

Paramétrages

Accédez au menu Paramètres

1 Dans l'écran d'accueil, appuyez sur **Applications**  onglet > **Applications** > **Paramètres** .

OU

Dans l'écran d'accueil, appuyez sur la **touche Menu**  > **Paramètres système**.

2 Sélectionnez une catégorie de paramètres et sélectionnez une option.

RÉSEAUX SANS FIL

Wi-Fi

Wi-Fi – Active le Wi-Fi et établit une connexion avec les réseaux Wi-Fi disponibles.

CONSEIL PRATIQUE ! Comment obtenir l'adresse MAC

Pour configurer une connexion sur certains réseaux sans fil disposant de filtres MAC, vous devez indiquer au routeur l'adresse MAC de votre tablette.

Vous pouvez trouver l'adresse MAC dans l'interface utilisateur suivante : dans l'écran d'accueil, appuyez sur **Applications**  > **Paramètres**  > **Wi-Fi** > **touche Menu**  > **Paramètres Wi-Fi avancés** > **Adresse MAC**.

Bluetooth

Activez ou désactivez la fonction sans fil Bluetooth pour utiliser le Bluetooth.

Utilisation des données

Affiche l'utilisation des données.

Plus...

Vous permet de partager des dossiers avec d'autres appareils via une connexion sans fil.

Mode Avion – Cochez le **mode Avion** pour le déterminer. L'activation du mode Avion entraîne la désactivation de toutes les connexions sans fil.

Stockage sans fil – Vous pouvez gérer des fichiers de votre tablette dans l'ordinateur ou copier des fichiers depuis l'ordinateur vers la tablette sans connexion USB. Assurez-vous que la tablette et l'ordinateur sont connectés au même réseau.

Saisissez ensuite les adresses web indiquées sur votre tablette dans la barre d'adresse du navigateur de votre ordinateur.

Miracast – Reproduit l'écran et les sons de votre tablette sur un dongle Miracast ou sur un téléviseur sans fil.

SmartShare Beam – Activez cette fonction pour recevoir du contenu multimédia via SmartShare Beam de téléphones ou de tablettes LG.

VPN – Affiche la liste des réseaux privés virtuels (VPN) précédemment configurés. Vous permet d'ajouter différents types de VPN.

REMARQUE : vous devez configurer un PIN de blocage d'écran ou un mot de passe pour pouvoir utiliser le stockage des titres de compétences.

APPAREIL

Son

Profil des sons – Sélectionnez le profil du son, Vibreur uniquement ou Silencieux.

Volumes – Gère le volume du son des notifications, du son rétroactif des touches et du système ainsi que celui de la musique, de la vidéo, des jeux et autres contenus multimédias.

Intensité du vibreur – Définissez la puissance du vibreur pour les notifications.

Son de notification – Vous permet de définir votre sonnerie par défaut des notifications.

Sons des touches – Vous permet de configurer votre tablette pour qu'elle émette un son lorsque vous effleurez les boutons, les icônes et autres éléments tactiles de l'écran.

Son verrouillage écran – Vous permet de configurer votre tablette pour qu'elle émette un son lors du verrouillage ou du déverrouillage de l'écran.

Vibration touche – Vous permet de configurer une rétroaction qui active le vibreur lorsque l'écran de la tablette est touché.

Écran

< Écran d'accueil >

Thème – Définit le thème d'écran pour votre appareil.

Fond d'écran – Définit le fond d'écran à utiliser sur votre écran d'accueil.

Effet de défilement des écrans d'accueil – Définit l'effet à l'écran lorsque vous procédez à un glissement pour changer les écrans.

Laisser l'écran d'accueil tourner en boucle – Cochez cette option pour définir un défilement en boucle des écrans d'accueil ; cela vous évite d'effectuer un défilement dans le sens inverse lorsque vous arrivez au dernier écran.

Mode portrait uniquement – Cochez cette option pour que l'écran d'accueil soit toujours affiché en mode portrait.

Sauvegarde & restauration de l'écran d'accueil – Vous permet de sauvegarder et de restaurer les configurations d'applications et de gadgets logiciels ainsi que les thèmes.

Do you know? – Activez cette option pour afficher la page d'aide **Do you know?** sur Afficher un écran d'accueil supplémentaire.

Aide – Affiche des informations relatives au fonctionnement de l'écran d'accueil.

< Écran de verrouillage >

Choisir l'écran de verrouillage – Définissez un type d'écran de verrouillage pour sécuriser votre tablette. Ouvre une série d'écrans qui vous aideront à dessiner un schéma de déverrouillage de l'écran. Si vous avez activé un type de schéma de verrouillage lorsque vous allumez votre tablette ou que vous activez l'écran, il vous sera alors demandé de tracer votre schéma de déverrouillage pour déverrouiller l'écran.

Effet de défilement des écrans d'accueil – Définit les options de défilement des écrans d'accueil.

Animation météo – Cochez pour afficher l'animation météo de l'emplacement actuel ou de la première ville définie dans Météo et dont les données sont mises à jour automatiquement.

Fond d'écran – Définit votre fond d'écran de verrouillage. Sélectionnez-le à partir de **Galerie** ou de **Papiers Peints**.

Raccourcis – Vous permet de modifier les raccourcis qui figurent sur l'écran de verrouillage à **glisser**.

Infos propriétaire – Cochez cette fonction pour que le nom du propriétaire de l'appareil s'affiche sur l'écran de verrouillage. Appuyez pour saisir le texte à afficher en tant qu'Infos propriétaire.

Mode portrait uniquement – Cochez cette option pour que l'écran d'accueil soit toujours affiché en mode portrait.

Minuterie du verrouillage – Définit la durée de mise en veille à la fin de laquelle l'écran se verrouille automatiquement.

Verrouillage instantané par bouton d'alimentation – Cochez cette option pour verrouiller immédiatement l'écran lorsque vous appuyez sur la touche Marche-Arrêt/Verrouillage. Ce réglage neutralise le paramétrage du Minuteur de verrouillage sécurité.

< **Luminosité** >

Réglez la luminosité de l'écran.

< **Mise en veille de l'écran** >

Définissez la temporisation de la mise en veille de l'écran

< **Allumer l'écran** >

Cochez cette option pour permettre à KnockON d'allumer et éteindre l'écran. Appuyez rapidement à deux reprises au milieu de l'écran pour l'allumer. Appuyez deux fois sur la barre d'état, sur un espace vide de l'écran d'accueil ou sur l'écran de verrouillage pour éteindre l'écran. Pour en obtenir les meilleurs résultats, ne bougez pas la tablette lorsque vous utilisez la fonction KnockON.

< **Effet écran éteint** >

Règle l'effet Écran éteint.

< Rotation automatique de l'écran >

Réglez pour définir le basculement automatiquement en mode paysage ou portrait lorsque vous faites pivoter la tablette.

< Écran de veille interactif >

Appuyez sur le bouton Écran de veille interactif pour l'activer ou le désactiver. L'activation de cette fonction permet à l'écran de veille défini de s'afficher lorsque la tablette est en veille tout en étant raccordée et/ou en charge. Sélectionnez à partir de Horloge, Couleurs, Cadre photo et Tableau des photos.

REMARQUE : Le chargement peut être ralenti lors de l'affichage de l'écran de veille.

< Type de police >

Changez le type de police d'affichage.

< Taille de police >

Changez la taille de la police d'affichage.

< Écran intelligent >

Conserve l'écran allumé lorsque l'appareil détecte que vos yeux sont dirigés vers l'écran.

< Vidéo intelligente >

Cochez cette option pour que l'appareil interrompe la lecture vidéo lorsqu'il ne détecte pas que vos yeux sont dirigés vers l'écran.

< Touches tactiles >

Définissez les touches tactiles frontales à afficher au bas de tous les écrans. Sélectionnez celles que vous souhaitez afficher, leur position sur la barre et leur apparence. Sélectionnez les touches et leur ordre d'affichage, le thème et l'arrière-plan.

< Correction du rapport d'affichage >

Vous permet de modifier le rapport d'affichage d'une application téléchargée pour régler la distorsion d'écran.

< Calibration des capteurs de mouvement >

Vous permet d'améliorer la précision de l'inclinaison et la vitesse du capteur.

Stockage

MÉMOIRE DE STOCKAGE INTERNE – Affiche la quantité totale d'espace dans la mémoire de l'appareil et indique les types de données qui consomment le plus d'espace.

CARTE SD – Affiche la quantité totale d'espace de mémoire sur la carte microSD.

Monter/Désactiver la carte SD – Active et désactive la carte microSD de votre tablette pour que vous puissiez accéder aux données qui y sont stockées, formater la carte, ou la retirer en toute sécurité. Cette option apparaît grisée si vous avez déjà désactivée la carte microSD ou si vous l'avez montée sur votre ordinateur, ou lorsqu'aucune carte microSD n'est installée.

Effacer la carte SD – Efface définitivement toutes les éléments de la carte microSD et la prépare pour que vous puissiez l'utiliser avec votre tablette.

Batterie

INFORMATIONS SUR LA BATTERIE – Voir la quantité d'énergie de la batterie utilisée pour les activités de l'appareil. Le niveau de la batterie est affiché en pourcentage. La durée d'utilisation résiduelle est également affichée.

Pourcentage de la batterie – Affiche le pourcentage de la batterie sur la barre d'état.

Économie d'énergie – Gérez la batterie en fonction des attributs d'économie d'énergie. Appuyez sur le bouton  pour activer cette fonctionnalité.

Appuyez sur **Économie d'énergie** pour les options suivantes.

- **Synchronisation auto** : désactivez la synchronisation automatique.
- **Wi-Fi** : désactivez la fonction Wi-Fi si vous n'avez pas de données à transférer.
- **Bluetooth** : désactivez la fonction Bluetooth s'il n'est pas connecté.
- **Vibration touche** : désactivez la rétroaction du toucher.
- **Luminosité** : réglez la luminosité.
- **Mise en veille de l'écran** : réglez la temporisation de l'écran.

Astuces pour la fonction d'économie de la batterie – Appuyez pour prendre connaissance de certains conseils relatifs à l'économiseur de batterie.

Applications

Affichez la liste des applications telles que celles en cours d'exécution ou celles téléchargées.

Balayage trois doigts

Vous pouvez utiliser le balayage à trois doigts pour sauvegarder sur la gauche les applications en cours d'exécution, ou pour les restituer à l'écran.

PERSONNEL

Comptes et synchronisation

Autorise les applications à synchroniser les données en arrière-plan, que vous soyez entrain de les utiliser ou non. En décochant cette option, vous économisez la batterie et réduisez (sans toutefois la supprimer) l'utilisation de données.

Utilisateur

Nom de profil – Vous permet de définir le nom de l'utilisateur courant.

Surnom – Vous permet de définir le surnom de votre tablette.

Infos propriétaire – Cochez cette fonction pour que le nom du propriétaire de l'appareil s'affiche sur l'écran de verrouillage. Appuyez sur  pour saisir le texte à afficher en tant qu'Infos propriétaire.

Ajoutez de l'utilisateur – Vous permet d'ajouter un nouveau compte pour la tablette et d'utiliser la fonctionnalité Multi-utilisateurs.

Données de localisation

Accès à ma position – Permet aux applications auxquelles vous avez accordé votre autorisation d'utiliser les informations relatives à votre localisation.

Satellites GPS – Autorise les applications à utiliser des satellites GPS pour déterminer votre localisation avec un niveau de précision limité aux environs d'une rue.

Wi-Fi – Autorise les applications à utiliser le service de géolocalisation Google pour déterminer plus rapidement votre emplacement. Les données de géolocalisation sont recueillies et envoyées anonymement à Google.

Sécurité

Cryptez la tablette – Vous permet de crypter les données de votre tablette par mesure de sécurité. Vous serez invité à saisir un code PIN ou un mot de passe pour décrypter votre tablette chaque fois que vous l'allumez.

Crypter le stockage de la carte SD – Vous permet de crypter les données de la MicroSD par mesure de sécurité.

Mot de passe visible – En cours de saisie, affiche le dernier caractère du mot de passe caché.

Administrateurs de la tablette – Affiche ou désactive les administrateurs de la tablette.

Sources inconnues – Paramètres par défaut pour installer des applications ne provenant pas de Play store.

Vérifier les applications – Interdit ou avertit avant l'installation d'applications susceptibles de causer des dommages.

Certificats de confiance – Affiche les certificats CA sécurisés.

Installer depuis la mémoire – Choisissez pour installer des certificats cryptés.

Effacer les certificats – Supprimer tous les certificats.

Langue et saisie

Utilisez les paramètres de langue et de saisie pour sélectionner la langue du texte de votre tablette et pour configurer le clavier à l'écran, y compris les mots que vous avez ajouté à son dictionnaire.

Sauvegarder & Réinitialiser

Sauvegarder mes données – Sauvegarde vos paramètres et vos données d'applications sur le serveur Google.

Compte de sauvegarde – Définit le compte sur lequel vous souhaitez sauvegarder des données.

Restaurer automatiquement – Restaure vos paramètres et données d'application lorsque les applications sont réinstallées sur votre appareil.

Service de sauvegarde LG – Sauvegarde toutes les informations contenues dans l'appareil et les restaure en cas de perte de données ou de remplacement de l'appareil.

Réinitialiser valeurs d'usine – Restaure vos paramètres aux valeurs d'usine par défaut et supprime toutes vos données. Si vous procédez de la sorte pour réinitialiser la tablette, vous êtes invités à ressaisir les mêmes informations que lors de votre première utilisation d'Android.

SYSTÈME

Date et heure

Utilisez les paramètres **Date et heure** pour déterminer le mode d'affichage de la date et de l'heure. Vous pouvez également utiliser ces paramètres pour régler votre propre heure et fuseau horaire.

Accessibilité

Utilisez les paramètres **Accessibilité** pour configurer les plugiciels d'accessibilité vous avez installé sur votre tablette.

REMARQUE : des plugiciels complémentaires sont nécessaires pour en assurer la sélectionnabilité.

TalkBack – Vous permet de configurer la fonction TalkBack destinée à assister les personnes souffrant de problèmes de vue en leur délivrant un message vocal. Appuyez sur le bouton **TalkBack**  dans le coin supérieur droit de l'écran pour activer cette fonction. Appuyez sur **Paramètres** au bas de l'écran pour régler les paramètres de la fonction TalkBack.

Installer des nouveaux scripts – Vous permet d'activer (ou de désactiver) l'installation de scripts Web.

Grands caractères – Cochez cette option pour augmenter la taille du texte.

Inverser les couleurs – Cochez cette option pour inverser les couleurs.

Agrandissement des gestes – Vous permet de zoomer et dézoomer en tapotant l'écran à trois reprises.

Ombres – Définissez les nuances de noir sur l'écran.

Audio mono – Cochez cette option pour diffuser le son du casque en mono sur les canaux droit et gauche.

Durée de l'appui prolongé – Définit la durée de l'appui et celle de l'appui prolongé (courte, moyenne ou longue).

Menu d'assistance – Commutez  pour basculer entre activée et désactivée. La touche universelle peut remplacer tous les boutons du matériel.

Rotation automatique de l'écran – Cochez cette option pour permettre à l'appareil de faire pivoter l'écran en fonction de l'orientation de l'appareil (portrait ou paysage).

Mots de passe vocaux – Cochez cette option de manière à pouvoir prononcer vos mots de passe d'identification (au lieu de devoir les saisir).

Entrée par un appui – Vous permet de saisir des lettres au moyen de chaque touche tactile du clavier LG.

Raccourci d'accès – Vous permet de paramétrer des fonctions lorsque vous tapotez la touche d'accueil.

Paramètres de la synthèse vocale – L'optimisation de la synthèse vocale permet la lecture sonore d'un texte, par exemple, le contenu d'un SMS.

Connexion PC

Choisir la méthode de connexion USB – Définissez le mode souhaité :
Chargez la batterie de la tablette, Synchro média (MTP), Logiciel LG ou
Envoyer une photo (PTP).

Demander lors de la connexion – Demander le mode de connexion USB lors d'une connexion à un ordinateur.

Aide – Aide pour une connexion USB.

PC Suite – Cochez cette option pour utiliser la synchronisation LG PC Suite avec votre connexion Wi-Fi. Veuillez noter que LG PC Suite doit être connecté à un réseau Wi-Fi par le biais d'une connexion Wi-Fi.

On-Screen Phone – Cochez cette option pour que l'application On-Screen Phone vous envoie une demande de connexion Wi-Fi.

Aide – Aide sur le logiciel LG.

Accessoires

Quick Cover – Activez la housse folio Quick Cover pour que son ouverture ou sa fermeture décroche ou accroche automatiquement une conversation téléphonique.

Stockage de masse USB – Règle la fonction Plug & Pop pour le stockage de masse USB. Cochez l'option du volet d'applications pour afficher automatiquement le volet d'applications lors de la connexion d'un câble USB OTG (On-the-Go). Appuyez sur **Modifier le panneau des applications** pour changer les applications dont vous souhaitez la mise à disposition.

Écouteurs – Règle la fonction Plug & Pop pour les écouteurs. Cochez l'option du volet d'applications pour afficher automatiquement le volet d'applications lors de la connexion d'un écouteur. Appuyez sur **Modifier le volet des applications** pour changer les applications dont vous souhaitez la mise à disposition.

Station – Règle la fonction Plug & Pop pour une station d'accueil. Cochez l'option du volet d'applications pour afficher automatiquement le volet d'applications lors de la connexion à une station d'accueil. Appuyez sur **Modifier le panneau des applications** pour changer les applications dont vous souhaitez la mise à disposition.

À propos de la tablette

Affiche les mentions légales et de vérifier l'état de votre appareil, ainsi que la version du logiciel.

À propos de la sauvegarde et de la restauration des données de l'appareil

Nous vous conseillons de créer et d'enregistrer régulièrement un fichier de sauvegarde dans la mémoire interne, notamment avant de mettre à jour tout logiciel. En conservant un fichier de sauvegarde dans la mémoire de stockage, vous aurez éventuellement la possibilité de récupérer les données de votre appareil en cas de perte ou de vol, ou si celui-ci venait à être malencontreusement endommagé.

Cette application de sauvegarde LG est prise en charge entre les smartphones et les tablettes LG et d'autres versions logicielles ou systèmes d'exploitation. Par conséquent, lorsque vous achetez les nouveaux modèles de smartphones et tablettes LG, vous pouvez sauvegarder les données de l'appareil actuel dans votre nouvel appareil.



Si vous disposez de l'application de sauvegarde préchargée sur vos smartphones et tablettes, vous pouvez sauvegarder et restaurer la plupart des données, y compris les applications téléchargées et préinstallées, les favoris, les entrées du calendrier, les contacts, les paramètres de l'écran d'accueil et du système. Vous pouvez aussi :

- Effectuer une sauvegarde LG manuelle de votre appareil.
- Programmer des sauvegardes automatiques pour les données de votre appareil.
- Restaurer les données de votre appareil.

REMARQUE : La fonction Sauvegarder ne permet pas la sauvegarde des données d'utilisateur et des fichiers multimédias (Photo/Vidéo/Musique). Veuillez sauvegarder ces fichiers à l'aide de la synchronisation des médias (MTP). Connectez votre tablette à votre ordinateur à l'aide d'un câble USB et appuyez sur la touche Synchronisation des données (MTP).



Avertissement ! Pour prévenir une interruption d'alimentation inattendue au cours d'opérations de sauvegarde ou de restauration - en raison d'une charge de batterie insuffisante - vous devez toujours maintenir votre batterie complètement chargée.

Sauvegarde LG des données de votre tablette

- 1 Dans l'écran d'accueil, appuyez sur **Applications**  > Onglet applications > **LG Backup**  > **Sauvegarder**.
- 2 Sélectionnez la case à cocher correspondant à la sauvegarde souhaitée et sélectionnez **Suivant**.
- 3 Dans l'écran d'emplacement de la sauvegarde, appuyez sur **Mémoire de stockage interne** ou **Carte SD**, appuyez ensuite sur **Démarrer**.
- 4 Lorsque tous les fichiers sélectionnés ont été sauvegardés, le message suivant s'affiche **Sauvegarde terminée**.



Programmation des sauvegardes automatiques

Vous pouvez également programmer des sauvegardes automatiques des données de votre tablette exécutées selon le paramétrage de vos tâches programmées. Pour ce faire, procédez comme suit :

- 1 Dans l'écran d'accueil, appuyez sur **Applications**  onglet > **Applications** > **LG Backup**  > **Sauvegarde planifiée**.
- 2 Appuyez sur **Éléments sauvegardés** et cochez la case à cocher en regard de l'élément que vous souhaitez sauvegarder.
- 3 Appuyez sur **Emplacement de sauvegarde**, appuyez sur **Mémoire de stockage interne** ou **Carte SD**.
- 4 Appuyez sur **Régler l'heure** pour définir l'intervalle de répétition entre **Hebdomadaire**, **Toutes les deux semaines**, **Tous les mois** et appuyez sur **ACTIVE**.
- 5 Appuyez sur le bouton  pour activer cette fonctionnalité.

Restauration des données de la tablette

REMARQUE : tous les fichiers stockés sur votre tablette sont supprimés avant que le fichier de sauvegarde soit restauré.

- 1 Dans l'écran d'accueil, appuyez sur **Applications**  onglet > **Applications** > **LG Backup**  > **Restaurer**.
- 2 Sur l'écran **Restaurer**, sélectionnez un fichier de sauvegarde qui contient les données à restaurer.
- 3 Cochez la case à cocher en regard de l'élément que vous souhaitez restaurer et sélectionnez **Suivant** pour le restaurer sur votre tablette.

REMARQUE : Veuillez noter que les données de votre tablette seront écrasées par le contenu de votre sauvegarde.

- 4 Si le fichier de sauvegarde est crypté, saisissez le mot de passe que vous avez défini pour le crypter.
- 5 Lorsque tous les fichiers sélectionnés ont été restaurés, la tablette redémarre automatiquement.

REMARQUE : vous pouvez définir l'option Activer le cryptage pour crypter vos fichiers de sauvegarde et bénéficier ainsi d'une protection renforcée.

Appuyez sur  à partir de l'écran **LG Backup**, puis saisissez un mot de passe et un indice en cas d'oubli de votre mot de passe. Après avoir paramétré un mot de passe, vous devrez le saisir à chaque nouvelle sauvegarde/restauration.

Mise à jour logicielle de la tablette

Mise à jour logicielle de la tablette

Cette fonctionnalité vous permet de mettre à jour le micrologiciel de votre tablette en téléchargeant aisément sa version la plus récente depuis Internet, sans faire appel à un centre de services. Pour plus d'informations sur l'utilisation de cette fonction, veuillez consulter le site Web :

<http://www.lg.com>

La mise à jour du micrologiciel de l'appareil portable exigeant une attention particulière de l'utilisateur tout au long du processus, veuillez à lire attentivement toutes les instructions et remarques qui s'affichent à chaque étape avant de passer à l'étape suivante. Veuillez noter que le fait de retirer le câble USB ou la batterie durant la mise à niveau peut gravement endommager votre tablette.

Mise à jour du logiciel LG tablette par le biais d'une passerelle Over-the-Air (OTA)

Cette fonctionnalité vous permet de mettre à jour le micrologiciel de votre tablette et de télécharger la nouvelle version via OTA, sans utiliser le câble de données USB. Cette fonctionnalité n'est disponible que si et quand LG annonce la disponibilité pour votre appareil de la nouvelle version du micrologiciel. Préalablement, vous pouvez vérifier la version du logiciel qui équipe votre tablette :

dans l'écran d'accueil, appuyez sur la **touche Menu**  > **Paramètres système** > **À propos de la tablette** > **Informations sur le logiciel**.

Pour procéder à la mise du logiciel de la tablette, dans l'écran d'accueil, appuyez sur la **touche Menu**  > **Paramètres système** > **À propos de la tablette** > **Centre de mises à jour** > **Mise à jour logicielle** > **Rechercher les mises à jour maintenant**.

REMARQUE : LG se réserve le droit de mettre à disposition les mises à jour micrologicielles de certains modèles uniquement, et ce à son entière discrétion, et ne garantit pas la disponibilité des versions micrologicielles les plus récentes pour l'ensemble de ses modèles d'appareils portables.

REMARQUE : vos données personnelles – y compris les informations relatives à votre compte Google et à tout autre compte, vos données et paramètres du système et d'applications, ainsi que toutes les applications téléchargées et vos licences DRM – peuvent être perdues lorsque vous mettez à jour le logiciel de votre appareil. Par conséquent, LG vous recommande de sauvegarder vos données personnelles avant de mettre à jour le logiciel de votre tablette. LG ne peut être tenu responsable de toute perte de données personnelles.

Accessoires

Ces accessoires sont disponibles pour une utilisation avec votre tablette.
(Les éléments décrits ci-dessous sont parfois disponibles en option.)

Chargeur de voyage

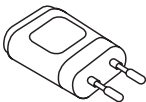

Câble de données

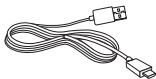

Guide de démarrage rapide



REMARQUE :

- Utilisez toujours des accessoires d'origine LG. Le non-respect de cette recommandation peut entraîner l'annulation de votre garantie.
- Les accessoires peuvent varier selon les régions.

Dépannage

Ce chapitre répertorie certains problèmes que vous pourriez rencontrer lors de l'utilisation de votre tablette. Certains problèmes peuvent nécessiter que vous fassiez appel à votre prestataire de services, vous pouvez cependant facilement en résoudre la plupart par vous-même.

Message	Causes possibles	Actions correctives possibles
Aucune application ne peut être configurée.	Non pris en charge par le prestataire de services ou enregistrement requis.	Contactez votre prestataire de services.
Erreur de chargement	La batterie n'est pas chargée.	Rechargez la batterie.
	La température environnante est trop élevée ou trop basse.	Assurez-vous de charger votre tablette dans des conditions de température normales.
	Problème de contact	Vérifiez le chargeur et sa connexion à la tablette.
	Absence de tension	Branchez le chargeur sur une autre prise.
	Chargeur défectueux	Remplacez le chargeur.
	Chargeur inadapté	Utilisez uniquement des accessoires d'origine LG.

Message	Causes possibles	Actions correctives possibles
Impossible de recevoir/ envoyer des photos.	Mémoire pleine	Supprimez certaines images de votre tablette.
Les fichiers ne s'ouvrent pas	Format de fichier non pris en charge	Vérifiez les formats de fichiers pris en charge.
Aucun son	Mode Vibreur	Vérifiez les paramètres dans le menu Son pour vous assurer que vous n'êtes pas en mode Vibreur ou Silencieux.
La tablette raccroche ou se fige	Problème logiciel intempestif	Effectuez une mise à jour logicielle depuis le site Web.



Guida per l'utente

- Le schermate e le illustrazioni potrebbero essere diverse da quelle effettivamente visualizzate sul dispositivo.
- Alcune delle informazioni fornite in questa guida possono non essere applicabili al dispositivo in uso, variando a seconda del software e delle impostazioni del provider di servizi. Tutte le informazioni contenute in questo documento sono soggette a modifiche senza preavviso.
- Questo tablet non è indicato per persone con problemi di vista o altro tipo di disabilità, in quanto integra un tastierino con schermo a sfioramento.
- Copyright ©2013 LG Electronics, Inc. Tutti i diritti riservati. LG e il logo LG sono marchi di LG Group e delle società affiliate. Tutti gli altri marchi registrati appartengono ai rispettivi proprietari.
- Google™, Google Maps™, Gmail™, YouTube™, Hangouts™ e Play Store™ sono marchi registrati di Google, Inc.

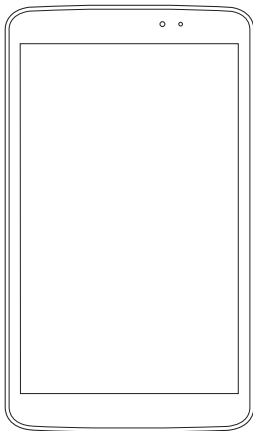

Sommario

Informazioni su questa guida per l'utente	5
Informazioni su questa guida per l'utente	5
Marchi registrati	6
DivX HD	6
Dolby Digital Plus	7
Indicazioni per un uso sicuro ed efficiente	8
Avviso importante	18
Introduzione al dispositivo	23
Panoramica del tablet	23
Carica del tablet	25
Ottimizzazione della durata della batteria	26
Per estendere la durata della batteria	27
Per verificare il livello di carica della batteria	27
Per monitorare e controllare l'uso della batteria	27
Inserimento di una scheda microSD	28
Rimozione della scheda microSD	29
Formattazione della scheda microSD	29
Blocco e sblocco dello schermo	30
Schermata principale	31
Suggerimenti per lo schermo a sfioramento	31
KnockON	31
Slide Aside	32
Sfiorare o toccare	32
Tenere premuto	33
Trascinamento	33
Scorrere	33
Doppio tocco	33
Ingrandire/Ridurre	34
Ruotare lo schermo	34
Schermata iniziale	34
Personalizzazione della schermata iniziale	36
Ritorno alle applicazioni utilizzate di recente	36
Notifiche	37
Scorrere verso il basso per le notifiche e le impostazioni	37
Impostazioni rapide sul pannello delle notifiche	38
Per riorganizzare gli elementi di impostazione rapida dell'area delle notifiche	38
Applicazioni QSlide sul pannello delle notifiche	38
Utilizzo delle app QSlide	39
Icone degli indicatori sulla barra di stato	39
Plug & Pop	40
Acquisizione di una schermata	41
Utilizzo di QuickMemo per catturare una schermata	41
Utilizzo di Capture plus per catturare una schermata	41
Tastiera sullo schermo	42
Immissione di lettere accentate	42

Configurazione di un account	
Google	43
Connessione a reti e dispositivi	44
Wi-Fi	44
Connessione alle reti Wi-Fi.....	44
Attivazione della funzione Wi-Fi e connessione a una rete Wi-Fi.....	44
Bluetooth	45
Attivazione del Bluetooth e associazione del tablet con un dispositivo Bluetooth.....	45
Invio di dati tramite la funzione wireless Bluetooth	46
Ricezione di dati tramite la funzione wireless Bluetooth	46
SmartShare	47
Per inviare contenuti dal tablet ad altri dispositivi	47
Per ricevere sul tablet i contenuti di un dispositivo nelle vicinanze, come un computer o un dispositivo mobile.....	47
Collegamento al PC tramite cavo	
USB	48
Trasferimento di brani musicali, foto e video tramite la modalità di archiviazione di massa USB.....	48
Sincronizzazione con Windows Media Player.....	49
Rubrica	50
Ricerca di un contatto	50
Aggiunta di un nuovo contatto	50
Contatti preferiti	51
Creazione di un gruppo	51
Email	52
Gestione di un account Email.....	52
Attività con le cartelle Account.....	53
Composizione e invio di messaggi Email	53
Fotocamera	54
Introduzione al mirino.....	54
Uso delle impostazioni avanzate	55
Per scattare una foto	57
Dopo avere scattato una foto.....	57
Visualizzazione delle foto salvate	58
Videocamera	59
Introduzione al mirino.....	59
Uso delle impostazioni avanzate	60
Registrazione rapida di un video	60
Dopo la registrazione di un video	61
Per guardare i video salvati	61
Live Zooming	61
Regolazione del volume durante la visualizzazione di un video	62
Multimedia	63
Galleria	63
Visualizzazione delle immagini.....	63
Ingrandimento e riduzione.....	64
Riproduzione dei video	64
Visualizzazione delle opzioni foto e video.....	64
Eliminazione di immagini e video	64
Uso come sfondo.....	64
Video	65
Riproduzione di un filmato.....	65
Musica	66
Aggiunta di file musicali al tablet	66

Trasferire i brani musicali tramite Media sync (MTP)	66	Sincronizzazione con altri dispositivi	90
Riproduzione di un brano	67	Aggiunta e visualizzazione di segnalibri	90
Strumenti	69	Impostazioni	91
QPair	69	Accesso al menu Impostazioni	91
QSlide	71	RETI WIRELESS	91
QuickMemo	72	DISPOSITIVO	92
QuickRemote	74	PERSONALE	98
Quick Translator	76	SISTEMA	100
Utenti multipli	78	Backup LG	104
Voice Mate	79	Informazioni sul backup e sul ripristino dei dati del dispositivo	104
Sveglia	81	Backup LG dei dati del tablet	105
Calcolatrice	81	Pianificazione di backup automatici	105
Calendario	82	Ripristino dei dati del tablet	106
File Manager	82	Aggiornamento software del tablet	107
Registratore	83	Aggiornamento software del tablet	107
Task Manager	84	Aggiornamento software per tablet LG tramite Over-the-Air (OTA)	107
POLARIS Office 5	84	Accessori	109
Google+	86	Risoluzione dei problemi	110
Ricerca vocale	86		
Download	86		
Il Web	87		
Browser	87		
Apertura di una pagina	88		
Ricerca sul Web tramite voce	88		
Preferiti	88		
Cronologia	88		
Utilizzo di QSlide	89		
Chrome	89		
Visualizzazione delle pagine Web	89		
Apertura di una pagina	89		
Ricerca sul Web tramite voce	89		

Informazioni su questa guida per l'utente

Informazioni su questa guida per l'utente

- Leggere attentamente questo manuale prima di utilizzare il dispositivo per essere certi di utilizzare il dispositivo in modo sicuro e corretto.
- Alcune immagini e schermate fornite in questa guida potrebbero apparire diverse sul tablet.
- I contenuti possono variare dal prodotto finale e dal software fornito dai provider di servizi o dai gestori, pertanto questi contenuti possono essere soggetti a modifica senza preavviso. Per la versione più recente di questo manuale, visitare il sito Web di LG all'indirizzo www.lg.com.
- Le applicazioni del dispositivo e le rispettive funzioni possono variare a seconda del Paese, dell'area geografica o delle specifiche hardware. LG non può essere ritenuta responsabile per eventuali problemi di prestazioni risultanti dall'utilizzo di applicazioni sviluppate da provider diversi da LG.
- LG non può essere ritenuta responsabile per problemi di incompatibilità o prestazioni risultanti da impostazioni dei registri o software di sistemi operativi in corso di modifica. Se si cerca di personalizzare il sistema operativo, il dispositivo o le rispettive applicazioni potrebbero non funzionare correttamente.
- Software, audio, sfondi, immagini e altri contenuti multimediali forniti con il dispositivo vengono concessi in licenza per uso limitato. Se si estraggono e si utilizzano questi materiali per fini commerciali o di altra natura, potrebbero essere violate le leggi sul copyright. L'utente è interamente responsabile dell'utilizzo illecito di contenuti multimediali.

- Potrebbero essere applicati costi aggiuntivi per servizi dati quali messaggi, caricamento e download, sincronizzazione automatica o utilizzo dei servizi di localizzazione. Per evitare costi aggiuntivi, selezionare un piano dati adatto alle proprie esigenze. Per ulteriori dettagli, contattare il proprio provider di servizi.

Marchi registrati

- LG e il logo LG sono marchi registrati di LG Electronics.
- Tutti gli altri marchi registrati e copyright appartengono ai rispettivi proprietari.



INFORMAZIONI SUI VIDEO DIVX: DivX® è un formato video digitale creato da DivX, LLC, una filiale di Rovi Corporation. Questo è un dispositivo ufficiale DivX Certified® che ha superato verifiche rigorose per la riproduzione di video DivX. Per ulteriori informazioni e per gli strumenti software per la conversione dei file in video DivX, visitare il sito Web divx.com.

INFORMAZIONI SUI VIDEO VOD DIVX: questo dispositivo con marchio DivX Certified® deve essere registrato per poter riprodurre i filmati VOD (Video-on-Demand) DivX acquistati. Per ottenere il codice di registrazione, individuare la sezione relativa a VOD DivX nel menu di impostazione del dispositivo. Per ulteriori informazioni sulla procedura di registrazione, visitare il sito Web vod.divx.com.

DivX Certified® per la riproduzione di video DivX® fino a HD 720p, compresi contenuti esclusivi.

DivX®, DivX Certified® e i logo associati sono marchi registrati di Rovi Corporation o delle relative filiali e sono utilizzati su licenza.

Aviso: software Open Source

Per ottenere il codice sorgente corrispondente in GPL, LGPL, MPL e altre licenze open source, visitare il sito Web <http://opensource.lge.com/>

Tutti i termini di licenza, le dichiarazioni di responsabilità e gli avvisi di riferimento sono disponibili per il download con il codice sorgente.

Dolby Digital Plus



Prodotto su licenza di Dolby Laboratories. Dolby, Dolby Digital Plus e il simbolo con la doppia D sono marchi di Dolby Laboratories.

Indicazioni per un uso sicuro ed efficiente

Leggere le semplici indicazioni riportate di seguito. Il mancato rispetto di tali indicazioni può rivelarsi pericoloso o illegale.

Nel caso si verificano errori, il software integrato nel dispositivo crea un registro degli errori. Questo strumento raccoglie solo i dati specifici dell'errore come l'intensità del segnale e le applicazioni caricate. Il registro viene utilizzato solo per determinare la causa dell'errore. Questi registri sono crittografati e possono essere aperti solo nei centri di riparazione LG autorizzati, nel caso sia necessario restituire il dispositivo per la riparazione.

Esposizione all'energia elettromagnetica a radiofrequenze (RF)

Informazioni sull'esposizione alle onde radio e sulla SAR (Specific Absorption Rate)

Il tablet LG-V500 è stato progettato in conformità ai requisiti di sicurezza vigenti per l'esposizione alle onde radio. Tali requisiti si basano su precise indicazioni scientifiche che definiscono, tra l'altro, i margini di sicurezza necessari per salvaguardare tutte le persone, indipendentemente dall'età e dalle condizioni di salute.

- Le indicazioni sull'esposizione alle onde radio fanno riferimento a un'unità di misura detta SAR, acronimo per Specific Absorption Rate. Le prove relative ai valori SAR sono state condotte mediante un metodo standardizzato di trasmissione telefonica al massimo livello di alimentazione certificato, con qualsiasi banda di frequenza.
- Anche se si possono riscontrare differenze tra i livelli SAR nei vari modelli di dispositivi LG, questi sono comunque stati progettati con un'attenzione particolare alle normative vigenti sull'esposizione alle onde radio.

- La commissione internazionale ICNIRP (International Commission on Non-ionizing Radiation Protection) raccomanda un limite SAR pari a 2 W/kg in media per dieci (10) grammi di tessuto.
- Il valore SAR più elevato registrato per questo dispositivo per l'uso a contatto con il corpo è pari a 0,720 W/kg.
- Questo dispositivo è conforme alle direttive sull'esposizione alle radiofrequenze quando utilizzato nella normale posizione d'uso vicino all'orecchio o posizionato a una distanza di almeno 0 cm dal corpo. Se una custodia, una clip per cintura o altro sostegno vengono posizionati a stretto contatto con il corpo, tali accessori non devono contenere metallo ed è importante mantenere il dispositivo a una distanza di almeno 0 cm dal corpo. Il dispositivo richiede una connessione ottimale alla rete per poter trasmettere file di dati o messaggi. In alcuni casi, la trasmissione di file di dati o messaggi potrebbe essere ritardata fino a che tale connessione diventi disponibile. Le istruzioni relative alla separazione del dispositivo dal corpo devono essere rispettate fino alla fine della trasmissione.

Manutenzione e cura del prodotto

ATTENZIONE

Avviso sulla sostituzione della batteria

- Per la propria sicurezza, non rimuovere la batteria inclusa nel prodotto. Se è necessario sostituire la batteria, portare l'apparecchio al centro di assistenza o al rivenditore LG Electronics autorizzato di zona per ricevere assistenza.
- Una batteria agli ioni di litio è un componente pericoloso che può causare lesioni gravi.
- La sostituzione della batteria da parte di personale non qualificato può causare danni al dispositivo.

ATTENZIONE

Usare solo batterie, caricabatteria e accessori approvati per essere utilizzati con questo modello di dispositivo. L'utilizzo di prodotti di terzi può risultare pericoloso ma può anche rendere nulla la garanzia applicata al dispositivo.

- Non smontare l'apparecchio. Se è necessaria una riparazione, rivolgersi presso un centro assistenza autorizzato LG.
- La garanzia copre, a discrezione di LG, la sostituzione di parti o schede nuove o riconvertite, funzionalmente equivalenti.
- Tenere lontano da apparecchiature elettriche quali TV, radio e PC.
- Tenere lontano da fonti di calore quali termosifoni o fornelli.
- Non far cadere l'apparecchio.
- Non sottoporre l'apparecchio a scosse, urti o vibrazioni.
- Spegnerne il dispositivo nelle aree in cui è specificamente richiesto. Ad esempio, non utilizzare il dispositivo all'interno di ospedali in quanto potrebbe interferire con il funzionamento di apparecchiature mediche sensibili.
- Non afferrare il dispositivo con le mani bagnate mentre è in carica. Ciò potrebbe provocare scosse elettriche o danneggiare seriamente il dispositivo.
- Non ricaricare il dispositivo vicino a materiali infiammabili che potrebbero provocare incendi a causa del calore sviluppato dal dispositivo.
- Usare un panno asciutto per la pulizia esterna del tablet (non usare solventi come benzene, acqueragia o alcol).
- Non caricare il dispositivo quando si trova su superfici morbide.
- Il dispositivo dovrebbe essere caricato in un'area ben ventilata.

- Non esporre l'apparecchio a fumo o polvere.
- Tenere lontano da carte di credito o supporti magnetici per evitarne la smagnetizzazione.
- Non toccare il display con oggetti appuntiti per evitare di danneggiare il tablet.
- Non versare liquidi sul dispositivo.
- Usare gli accessori con attenzione e delicatezza. Non toccare l'antenna se non strettamente necessario.
- In caso di vetro rotto o scheggiato, non utilizzare il dispositivo, non toccare il vetro, né tentare di rimuoverlo o ripararlo. I danni al display in vetro dovuti ad abuso o utilizzo non corretto non sono coperti dalla garanzia.
- Il tablet è un dispositivo elettronico che genera calore durante il normale funzionamento. Il contatto diretto e prolungato con la pelle e l'assenza di un'adeguata ventilazione possono provocare disagi e piccole bruciate. Pertanto, è necessario maneggiare con cura il dispositivo durante o subito dopo l'utilizzo.
- Se il dispositivo si bagna, scollegarlo immediatamente e farlo asciugare completamente. Non tentare di accelerare il processo di asciugatura con una fonte di calore esterna, ad esempio un forno, un forno a microonde o un asciugacapelli.
- Il liquido presente nel dispositivo potrebbe modificare il colore dell'etichetta del prodotto presente all'interno del dispositivo. I danni al dispositivo derivanti dall'esposizione ai liquidi non sono coperti da garanzia.
- Utilizzare il tablet a una temperatura compresa tra 0 °C e 40 °C, se possibile. L'esposizione del dispositivo a temperature estremamente alte o basse può causare danni, malfunzionamenti o perfino esplosioni.

Funzionamento ottimale del dispositivo

Dispositivi elettronici

Tutti tablet possono subire interferenze che influiscono sulle prestazioni.

- Non utilizzare il tablet in prossimità di apparecchiature mediche senza autorizzazione. Evitare di posizionare il tablet in corrispondenza di pacemaker, ad esempio nel taschino della giacca o della camicia.
- Il tablet potrebbe interferire con alcuni tipi di protesi acustiche.
- Il tablet potrebbe interferire con apparecchi televisivi, radio, computer, ecc.

Sicurezza in automobile

Verificare le leggi e le normative che riguardano l'utilizzo dei tablet quando si circola sulla rete stradale.

- Non utilizzare il tablet durante la guida.
- Prestare la massima attenzione alla guida.
- L'energia RF può influire sul sistema elettronico del veicolo, ad esempio sullo stereo o sulle apparecchiature di sicurezza.
- Se il veicolo è dotato di airbag, non collocarvi accanto oggetti come apparecchi wireless portatili o installati per evitare lesioni gravi causate dall'errato funzionamento dell'air bag.
- Durante l'ascolto della musica tramite il tablet, assicurarsi che il volume sia ragionevolmente basso da consentire il rilevamento dei rumori circostanti. Ciò è particolarmente importante in prossimità di strade.

Come evitare danni all'udito

NOTA: l'utilizzo degli auricolari e cuffie a volume troppo elevato può causare la perdita dell'udito.



Per evitare eventuali danni all'udito, non ascoltare audio ad alto volume per lunghi periodi.

- L'udito potrebbe danneggiarsi se viene esposto a volumi eccessivi e prolungati nel tempo. Si consiglia pertanto di non accendere o spegnere il tablet indossando gli auricolari e di tenere il volume di ascolto della musica a un livello ragionevole.
- Quando si utilizzano gli auricolari, abbassare il volume se non si riesce a sentire le persone nelle vicinanze o se il volume è tale da essere udito dalla persona accanto.

Parti in vetro

Alcune parti del tablet sono in vetro. Se il dispositivo viene lasciato cadere su una superficie rigida o viene sottoposto a un forte impatto, il vetro potrebbe rompersi. Se ciò accade, non toccare o tentare di rimuovere il vetro. Non utilizzare il dispositivo mobile finché il vetro non viene sostituito da un provider di servizi autorizzato.

Aree a rischio di esplosione

Non utilizzare il tablet in aree dove siano in atto operazioni di detonazione. Rispettare le restrizioni e osservare tutte le norme o i regolamenti al riguardo.

Atmosfere potenzialmente esplosive

- Non utilizzare il tablet in prossimità di stazioni di servizio.
- Non utilizzare l'apparecchio in prossimità di combustibili o prodotti chimici.
- Non trasportare né conservare sostanze esplosive, liquidi o gas infiammabili all'interno dell'autovettura in cui si trovano tablet o i relativi accessori.

A bordo di aeromobili

L'uso di dispositivi portatili può causare delle interferenze al velivolo.

- Spegnere il tablet prima di imbarcarsi su qualsiasi aeromobile.
- Utilizzarlo a terra (prima o dopo il decollo) solo con il permesso dell'equipaggio.

Bambini

Conservare il dispositivo in un posto sicuro, fuori dalla portata dei bambini. L'apparecchio è composto da parti smontabili di piccole dimensioni che, se ingerite, possono provocare soffocamento. Questo dispositivo contiene, inoltre, una batteria interna che può diventare pericolosa in caso di utilizzo o manutenzione non corretti del dispositivo.

Manutenzione e informazioni sulle batterie

- Non è necessario scaricare completamente la batteria prima di ricaricarla. A differenza di altri sistemi a batteria, questo tablet non presenta un effetto memoria in grado di compromettere le prestazioni della batteria.
- Utilizzare solo batterie e caricabatterie LG, in quanto sono progettati per consentire una maggiore durata della batteria.
- Non smontare né cortocircuitare la batteria.
- Se la batteria è rimasta inutilizzata per un lungo periodo, ricaricarla per ottimizzarne le prestazioni.
- Non esporre il caricabatterie alla luce solare diretta e non utilizzarlo in ambienti particolarmente umidi, ad esempio nel bagno. Evitare di lasciare il dispositivo in luoghi con temperature troppo basse o elevate per non compromettere le prestazioni della batteria.
- L'uso di un tipo di batteria errato può comportare il rischio di esplosioni.
- Attenersi alle istruzioni del produttore per lo smaltimento delle batterie usate. Riciclare se possibile. Non smaltire tra i rifiuti domestici.
- Se è necessario sostituire la batteria, recarsi con il prodotto al centro di assistenza o al punto vendita autorizzato LG Electronics di zona.
- Quando il tablet è carico, scollegare sempre il caricabatterie dalla presa di corrente per evitare consumi energetici non necessari.
- La durata della batteria effettiva varia a seconda di configurazione di rete, impostazioni del prodotto, uso, batteria e condizioni ambientali.
- Assicurarsi che la batteria non venga a contatto con oggetti affilati come ad esempio, forbici, denti o unghie di animali. Ciò potrebbe causare incendi.

Come aggiornare il tablet

Accesso alle ultime versioni firmware, le nuove funzioni software e miglioramenti.

- **Aggiornare il tablet senza usare il PC. Selezionare Centro aggiornamenti**  > **Aggiornamento software.**
- **Aggiornare il tablet collegandolo al PC.**

Per ulteriori informazioni sull'uso di questa funzione, visitare il sito Web **<http://update.lgmobile.com>** o **<http://www.lg.com/common/index.jsp>** selezionare il Paese e la lingua.

DICHIARAZIONE DI CONFORMITÀ

Con il presente documento, **LG Electronics** dichiara che il prodotto **LG-V500** è conforme ai requisiti essenziali e alle altre disposizioni della Direttiva **1999/5/EC**. Una copia della Dichiarazione di conformità è disponibile all'indirizzo **<http://www.lg.com/global/declaration>**

Contattare l'ufficio per informazioni sulla conformità di questo prodotto

LG Electronics Inc.
EU Representative, Krijgsman 1,
1186 DM Amstelveen, The Netherlands



Smaltimento delle apparecchiature obsolete

- 1 Quando su un prodotto è riportato il simbolo di un bidone della spazzatura barrato da una croce, il prodotto è coperto dalla Direttiva Europea 2002/96/EC.
- 2 Tutti i prodotti elettrici ed elettronici devono essere smaltiti separatamente rispetto alla raccolta differenziata municipale, mediante impianti di raccolta specifici installati da enti pubblici o dalle autorità locali.
- 3 Il corretto smaltimento delle apparecchiature obsolete contribuisce a prevenire possibili conseguenze negative sulla salute umana e sull'ambiente.
- 4 Per informazioni più dettagliate sullo smaltimento delle apparecchiature obsolete, contattare il municipio, il servizio di smaltimento rifiuti o il punto vendita in cui è stato acquistato il prodotto.



Smaltimento delle batterie/accumulatori

- 1 Se su batterie o accumulatori di un prodotto è riportato il simbolo di un bidone della spazzatura barrato da una croce, tali elementi sono coperti dalla Direttiva Europea 2006/66/EC.
- 2 Questo simbolo potrebbe essere associato ai simboli chimici del mercurio (Hg), cadmio (Cd) o piombo (Pb) se la batteria contiene più di 0,0005% di mercurio, 0,002% di cadmio o 0,004% di piombo.
- 3 Tutte le batterie e gli accumulatori devono essere smaltiti separatamente rispetto alla raccolta differenziata municipale, mediante impianti di raccolta specifici designati dal governo o dalle autorità locali.
- 4 Il corretto smaltimento di batterie e accumulatori obsoleti contribuisce a prevenire possibili conseguenze negative sull'ambiente, sulla salute degli individui e su tutte le altre specie viventi.
- 5 Per informazioni più dettagliate sullo smaltimento di batterie e accumulatori obsoleti, contattare l'ufficio del comune di residenza, il servizio di smaltimento rifiuti o il negozio in cui è stato acquistato il prodotto.

Avviso importante



Prima di iniziare a utilizzare il tablet, leggere attentamente le seguenti istruzioni.

Prima di contattare l'assistenza, verificare se i problemi riscontrati con il tablet sono descritti in questa sezione.

1. Memoria del tablet

È necessario effettuare una verifica nella memoria del tablet ed eliminare alcuni dati, ad esempio applicazioni per aumentare lo spazio disponibile.

Per disinstallare le applicazioni:

- 1 Sfiocare  >  > scheda **Applicazioni** > **Impostazioni**  > **Applicazioni**.
- 2 Una volta visualizzate tutte le applicazioni, scorrere e selezionare l'applicazione che si desidera disinstallare.
- 3 Sfiocare **Disinstalla**.

2. Prima di installare un'applicazione o un sistema operativo open source



ATTENZIONE

Se sul tablet si installa e si utilizza un sistema operativo diverso da quello fornito dal produttore, è possibile che si verifichino malfunzionamenti. Inoltre, il tablet non sarà più coperto da garanzia.

ATTENZIONE

Per proteggere il tablet e i dati personali, scaricare le applicazioni solo da fonti attendibili, ad esempio Play Store™. Se vi sono applicazioni installate in modo non corretto, il tablet potrebbe funzionare in modo errato oppure potrebbe verificarsi un errore grave. È necessario disinstallare dal tablet tali applicazioni e tutti i dati e le impostazioni associati.

3. Uso di una sequenza di sblocco

Impostare una sequenza di sblocco per proteggere il tablet. Sfiocare la scheda  >  > **Applicazioni** > **Impostazioni**  > **Display** > **Blocco schermo** > **Seleziona il blocco dello schermo** > **Sequenza**. In questo modo, viene visualizzata una schermata che consente di creare una sequenza di sblocco. È necessario creare un Backup PIN come misura di sicurezza nel caso in cui si dimentichi la sequenza di sblocco.

Attenzione: creare un account Google prima di impostare una sequenza di sblocco e memorizzare il Backup PIN creato durante la generazione della sequenza di blocco.

ATTENZIONE

Precauzioni da osservare quando si utilizza una sequenza di blocco.

È molto importante ricordare la sequenza di sblocco impostata. Non sarà possibile accedere al tablet se viene utilizzata una frequenza errata per 5 volte. L'utente ha a disposizione 5 possibilità per immettere lo schema di sblocco, il PIN o la password. Se sono stati utilizzati tutti e cinque i tentativi, è possibile riprovare dopo 30 secondi.

Quando non è possibile richiamare la sequenza di sblocco, il PIN o la password:

< Se non si ricorda la sequenza >

Se è stato effettuato l'accesso all'account Google sul tablet e per cinque volte non è stata utilizzata la sequenza corretta, sfiorare il pulsante

Hai dimenticato la sequenza? nella parte inferiore dello schermo. Viene quindi richiesto di effettuare l'accesso con l'account Google o di immettere il Backup PIN inserito durante la creazione della sequenza di blocco.

Se sul tablet non è stato creato un account Google o se è stato dimenticato il Backup PIN, sarà necessario eseguire un ripristino completo.

<Se non si ricorda il PIN o la password>

Se non si ricorda il PIN o la password, sarà necessario eseguire una reimpostazione completa.

Attenzione: quando si effettua una reimpostazione completa, tutte le applicazioni e i dati utente vengono eliminati.

NOTA: se non è stato effettuato l'accesso con l'account Google e non si ricorda la sequenza di sblocco, sarà necessario immettere il Backup PIN.

4. Uso della reimpostazione completa (ripristino delle impostazioni predefinite)

Se le impostazioni originali del tablet non vengono ripristinate, utilizzare la reimpostazione completa (ripristino delle impostazioni predefinite) per iniziarlo.

- 1** Spegnere il tablet.
- 2** Tenere premuto il **tasto di accensione/blocco + tasto Volume giù** sul lato destro del tablet.

- 3 Rilasciare solo il **tasto di accensione/blocco** solo quando viene visualizzato il logo LG e continuare a tenere premuto il **tasto Volume giù**.
- 4 Tenere immediatamente premuto il **tasto di accensione/blocco + tasto Volume** su contemporaneamente mentre si continua a tenere premuto il **tasto Volume giù**.
- 5 Quando viene visualizzata la schermata per il ripristino delle impostazioni predefinite, rilasciare tutti i tasti.
- 6 Premere il **tasto di accensione/blocco** per continuare o uno dei **tasti volume** per annullare.
- 7 Premere nuovamente il **tasto di accensione/blocco** per confermare o uno dei **tasti volume** per annullare.
- 8 Il dispositivo eseguirà una reimpostazione completa.



ATTENZIONE

Quando si effettua una reimpostazione completa, tutte le applicazioni e i dati utente, nonché le licenze DRM, vengono eliminati. Eseguire il backup di tutti i dati importanti prima di effettuare la reimpostazione completa.

5. Apertura e passaggio tra applicazioni

Il multitasking è facile con Android perché è possibile eseguire più applicazioni contemporaneamente. Non è necessario chiudere un'applicazione per aprirne un'altra.

È possibile utilizzare e alternare diverse applicazioni aperte. Android è in grado di gestire tutte le applicazioni, chiudendole o avviandole secondo necessità ed evitando che quelle inattive consumino risorse inutilmente.

- 1 Tenere premuto il **tasto Home**  Verrà visualizzato un elenco di applicazioni utilizzate di recente.
 - 2 Toccare l'applicazione a cui si desidera accedere. L'esecuzione dell'applicazione precedente non viene interrotta ma continua in background. Assicurarsi di toccare il **tasto Indietro**  per uscire da un'applicazione, una volta utilizzata.
- Per chiudere le applicazioni, toccare **Task Manager** nell'elenco delle applicazioni recenti, quindi toccare **Stop** o **Ferma tutto**.
 - Per rimuovere un'applicazione dall'elenco delle applicazioni recenti, trascinare l'anteprima dell'applicazione verso sinistra o verso destra. Per eliminare tutte le applicazioni, toccare **Cancella tutto**.

6. Quando lo schermo si blocca

Se lo schermo si blocca o il tablet non risponde quando si tenta di utilizzarlo: Tenere premuto il **tasto di accensione/blocco** per 12 secondi per spegnere il tablet. Se dopo aver effettuato tale operazione il problema non viene risolto, contattare il Centro servizi.

7. Non collegare il tablet quando si accende/spegne il PC

Accertarsi di scollegare il tablet dal computer quando si accende o si spegne il computer, poiché potrebbero verificarsi errori sul computer stesso.

Introduzione al dispositivo

Panoramica del tablet

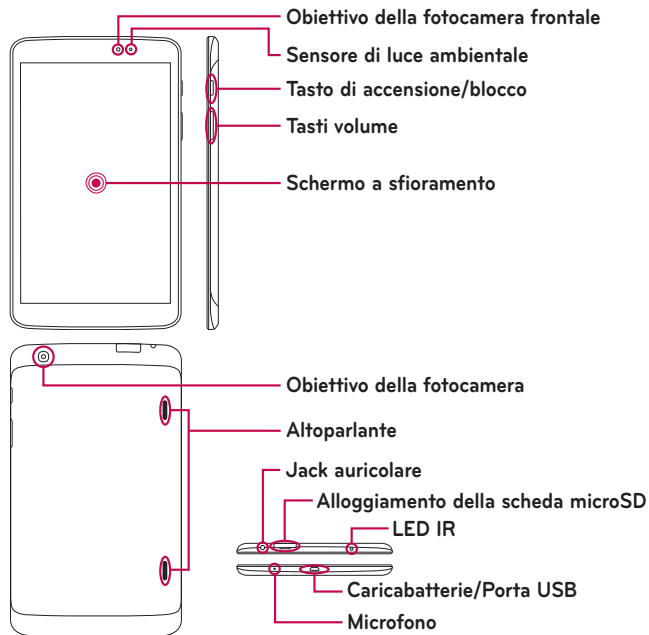

NOTA: assicurarsi che il microfono non sia bloccato quando si registra un video o una clip audio.



Obiettivo della fotocamera frontale	Usare per fare fotografie e video di se stessi. Può essere usato anche per la chat video. Mantenere sempre pulito l'obiettivo per prestazioni ottimali.
Alloggiamento della scheda microSD	Inserire la scheda microSD per memorizzare file come musica, video e foto.
Jack auricolare	Consente di collegare un auricolare opzionale per un comodo utilizzo in modalità vivavoce. È anche possibile collegare auricolari per l'ascolto della musica.
Sensore di luce ambientale	Il sensore di luce ambientale utilizza un sensore ambiente che misura la luce circostante e regola la luminosità dell'LCD per garantire una schermata vivida.
Tasto di accensione/blocco	Premere per bloccare/sbloccare lo schermo. Tenere premuto per spegnere, accendere, riavviare, attivare/disattivare la modalità aereo o modificare le impostazioni dei suoni.
Tasti volume	Consente di regolare i volumi dei supporti.
Caricabatterie/ Porta USB	Consente di collegare il tablet e il cavo USB da utilizzare con il caricatore o con altri accessori compatibili.
Obiettivo della fotocamera	Usare per fare fotografie e video. Mantenere sempre pulito l'obiettivo per prestazioni ottimali.
Altoparlante	Il suono viene dall'altoparlante posteriore invece che dalle cuffie (ad esempio, funzione altoparlante, funzione riproduzione musica, ecc.).

Microfono	Registra la voce e viene usato per le funzioni vocali.
LED IR	Funziona come sensore QuickRemote (telecomando rapido).

ATTENZIONE

Non collocare oggetti pesanti sul tablet e prestare attenzione a non sedersi sul tablet, se riposto in tasca, per evitare di danneggiare il display LCD e lo schermo a sfioramento. Non coprire il sensore di prossimità del display LCD con pellicole protettive per evitarne il malfunzionamento.

SUGGERIMENTO!

- Premere il **tasto Menu**  ogni volta che si seleziona un'applicazione per verificare le opzioni disponibili.
- Se il dispositivo è bloccato e non funziona, tenere premuto il **tasto di accensione/blocco**  per 12 secondi per spegnerlo.

Carica del tablet

Viene utilizzata una batteria agli ioni di litio ricaricabile per alimentare il tablet. Per caricare la batteria, viene usato un adattatore USB, in dotazione con il tablet. Prima di utilizzare il tablet per la prima volta, assicurarsi che la batteria sia completamente carica.

NOTA: questo dispositivo è dotato di una batteria ricaricabile interna. Per la propria sicurezza, non rimuovere la batteria inclusa nel prodotto.

Attenzione! Se lo schermo a sfioramento non funziona mentre il tablet è in fase di ricarica, ciò potrebbe essere dovuto ad un'alimentazione instabile. Scollegare quindi il cavo USB dal dispositivo o scollegare l'adattatore USB dalla presa di corrente.

- 1 Collegare l'adattatore USB ed il cavo USB.
- 2 Collegare il cavo USB alla porta caricabatterie/USB del tablet (come illustrato di seguito).

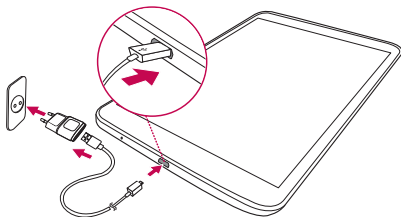

NOTA: per migliorare la durata della batteria, all'inizio la batteria deve essere caricata completamente.



Ottimizzazione della durata della batteria

È possibile estendere la durata della batteria tra una ricarica e l'altra disattivando le funzioni che non si utilizzano costantemente in background. È inoltre possibile monitorare il consumo della batteria da parte delle applicazioni e delle risorse di sistema.



Per estendere la durata della batteria

- Disattivare le comunicazioni radio che non vengono utilizzate, ad esempio le funzioni Wi-Fi, Bluetooth o GPS.
- Ridurre la luminosità e impostare un timeout dello schermo più ridotto.
- Disattivare la sincronizzazione automatica per Gmail™, Calendario, Contatti e altre applicazioni.
- Alcune delle applicazioni scaricate possono causare la riduzione della durata della batteria.
- Durante l'uso delle applicazioni scaricate, controllare il livello di carica della batteria.

Per verificare il livello di carica della batteria

- 1 Nella schermata iniziale, sfiorare **Applicazioni**  > **Impostazioni**  > **Informazioni sul tablet** > **Batteria**.
- 2 Vengono visualizzati il livello di carica e lo stato (in carica o in uso) della batteria nel menu superiore dello schermo.

Per monitorare e controllare l'uso della batteria

- 1 Dalla schermata iniziale, sfiorare **Applicazioni**  > **Impostazioni**  > **Informazioni** > **Batteria** > **Utilizzo batteria**.
- 2 Nella parte inferiore dello schermo viene visualizzato il tempo di utilizzo della batteria e anche un elenco di applicazioni o servizi con il relativo consumo di batteria in ordine decrescente.

Inserimento di una scheda microSD

Il dispositivo supporta l'utilizzo di schede di memoria microSD con una capacità fino a 64 GB. Sulla scheda microSD è possibile salvare contenuti multimediali.

- 1 Spegnere il tablet prima di inserire o rimuovere la scheda microSD.

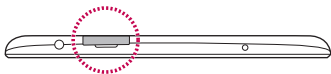

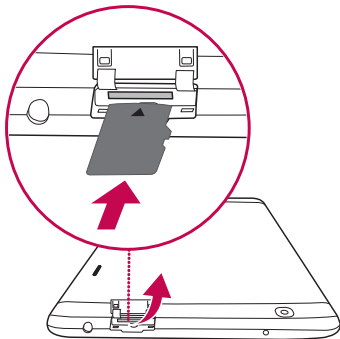

- 2 Inserire l'unghia nella fessura e tirare fuori il vassoio della scheda microSD. Inserire la scheda microSD nell'alloggiamento con i contatti rivolti verso il basso. Spingere con delicatezza il vassoio nel dispositivo.



Rimozione della scheda microSD



Per rimuovere la scheda microSD in sicurezza, occorre innanzitutto smontarla.

- 1 Nella schermata iniziale, premere **Applicazioni**  > **Impostazioni**  > **Archiviazione** > **Smonta scheda SD**.
- 2 Estrarre con delicatezza la scheda microSD dall'alloggiamento.

Attenzione! Non rimuovere la scheda microSD senza prima averla smontata. In tal caso, potrebbero verificarsi danni al tablet e alla scheda microSD nonché ai dati memorizzati in quest'ultima.

Formattazione della scheda microSD

Attenzione! Tutti i file memorizzati sulla scheda microSD vengono cancellati quando la scheda viene formattata.

- 1 Nella schermata iniziale, premere **Applicazioni**  > **Impostazioni**  > **Archiviazione**.
- 2 Premere **Cancella scheda SD** (due volte).
- 3 Se è stata impostata una sequenza di sblocco, immetterla e quindi premere **Cancella tutto**. La scheda verrà formattata e potrà essere utilizzata.

NOTA: se la scheda microSD contiene già dei dati, la struttura della cartella potrebbe risultare diversa dopo la formattazione, poiché tutti i file saranno stati eliminati.

Blocco e sblocco dello schermo

Se non si utilizza il tablet per un certo periodo di tempo, lo schermo verrà disattivato e bloccato automaticamente. Ciò consente di prevenire la pressione accidentale dei tasti e di limitare il consumo della batteria. Quando non si utilizza il tablet, premere il **tasto di accensione/blocco**  per bloccare il tablet.

Se sono presenti programmi in esecuzione durante il blocco dello schermo, l'esecuzione di tali programmi potrebbe avvenire nella modalità di blocco. Per evitare che vengano addebitati costi aggiuntivi, si consiglia di chiudere tutti i programmi prima di inserire la modalità di blocco (ad es. accesso Web e comunicazioni dati).

Per riattivare il tablet, premere il **tasto di accensione/blocco** . Viene visualizzato il blocco schermo. Toccare e scorrere il blocco schermo in qualsiasi direzione per sbloccare la schermata iniziale. Si apre l'ultima schermata visualizzata.

Schermata principale

Suggerimenti per lo schermo a sfioramento

Di seguito, vengono forniti alcuni suggerimenti su come utilizzare il tablet.

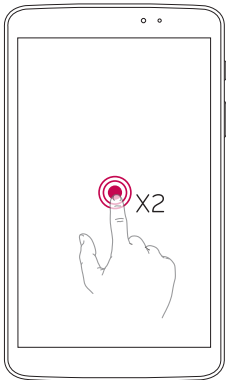

KnockON

La funzione KnockON consente di toccare due volte lo schermo per attivarlo o disattivarlo rapidamente.



- Toccare rapidamente due volte il centro dello schermo per accenderlo.
- Toccare rapidamente due volte la barra di stato, un'area vuota sulla schermata iniziale o il blocco schermo per spegnere lo schermo.

NOTA:

- È possibile disabilitare questa funzione nelle **impostazioni Display**.
Dalla schermata iniziale, toccare **Applicazioni**  > **Impostazioni**  > **Display** > **KnockON** > toccare la casella di spunta **KnockON**.

Slide Aside

Usare tre dita per salvare le applicazioni in esecuzione sulla sinistra o riportarle sul display. Per riportarle indietro in un secondo momento, alcune applicazioni possono riavviarsi. Possono essere salvate fino a tre applicazioni.

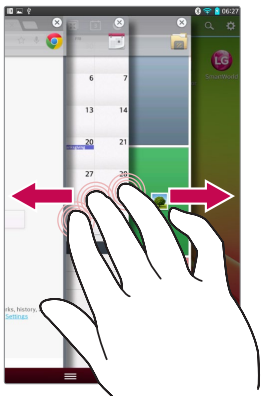

- 1 Mentre un'applicazione è aperta, mettere tre dita sullo schermo e scorrere a sinistra. La schermata corrente viene salvata e viene visualizzata la schermata iniziale.
- 2 Per riaprire le applicazioni salvate, mettere tre dita sullo schermo e scorrere a destra. Toccare quella che si desidera aprire.

Suggerimento! La funzione **Slide Aside** non riconosce meno dita, più dita o il palmo.

Sfiorare o toccare

Con un'unica pressione del dito è possibile selezionare elementi, collegamenti, opzioni a scelta rapida e lettere sulla tastiera su schermo.

Tenere premuto

Tenere premuta una voce sullo schermo toccandola senza sollevare il dito finché non viene eseguita l'azione. Ad esempio, per accedere alle opzioni disponibili di un contatto, tenere premuto il contatto nell'elenco Contatti fino a quando non viene attivato il menu di scelta rapida.

Trascinamento

Tenere premuto un elemento per un secondo, quindi spostare il dito sulla schermata senza sollevarlo fino a quando non si raggiunge la posizione desiderata. È possibile trascinare gli elementi sulla schermata Home per riposizionarli.

Scorrere

Per spostarsi da una schermata all'altra o scorrere lungo la schermata, muovere rapidamente il dito attraverso la superficie dello schermo, senza fermarsi dal momento del contatto (per evitare che si attivi il trascinamento di elementi). Ad esempio, è possibile scorrere verso l'alto o verso il basso di un elenco, oppure spostarsi tra diverse schermate Home muovendo il dito da sinistra a destra (e viceversa).

Doppio tocco

Premere due volte per attivare la funzione di zoom su una pagina Web o una cartina. Ad esempio, premere velocemente due volte sulla sezione di una pagina Web per regolare la sezione in modo tale che rientri nella larghezza dello schermo. È inoltre possibile toccare due volte per attivare la funzione di zoom (ingrandimento o riduzione) dopo aver scattato una foto (con la fotocamera) e quando si utilizza la funzione Mappe. Toccare due volte una parola per evidenziarla. Il doppio tocco può anche attivare la funzione Accendi lo schermo per attivare o disattivarle lo schermo a sfioramento.

Ingrandire/Ridurre

Avvicinare o allontanare il pollice e l'indice per attivare la funzione di zoom rispettivamente per ingrandire o ridurre gli elementi durante la navigazione su browser, la visualizzazione di immagini e l'uso della funzione Mappe.

Ruotare lo schermo

Da molte applicazioni e menu, l'orientamento dello schermo si regola in base all'orientamento fisico del dispositivo.

NOTA:

- Per selezionare una voce, toccare il centro dell'icona.
- Non esercitare una forte pressione, poiché lo schermo a sfioramento è abbastanza sensibile da rilevare un tocco leggero.
- Toccare l'opzione desiderata con la punta del dito. Fare attenzione a non toccare i tasti circostanti.

Schermata iniziale

Per visualizzare i pannelli, è sufficiente fare scorrere il dito verso sinistra o verso destra. È possibile personalizzare ciascun pannello con applicazioni, download, widget e sfondi.

NOTA: alcune immagini potrebbero apparire diverse sullo schermo a seconda del paese.

Nella parte inferiore della schermata iniziale vengono visualizzate le icone del menu. Le icone del menu consentono di accedere direttamente e in modo semplice alle funzioni più utilizzate.



Barra di stato – consente di visualizzare le informazioni sullo stato del dispositivo, come l'ora, l'intensità del segnale, lo stato della batteria e le icone di notifica.

Icone Applicazione – Sfiocare un'icona (applicazione, cartella ecc.) per aprirla e utilizzarla.

Tasti di scelta rapida – Forniscono un accesso semplice, rapido alle funzioni utilizzate più spesso.

Tasto Menu – apre il menu Opzioni relativo alla schermata o all'applicazione corrente. Applicabile solo quando disponibile, in base alla schermata o all'applicazione.

Tasto Home – Riporta alla schermata iniziale (o riporta all'area della schermata iniziale da una qualsiasi delle sue estensioni) Tenere premuto per visualizzare le applicazioni usate di recente con accesso all'applicazione Task Manager.

Tasto Indietro – consente di tornare alla schermata precedente. Inoltre chiude gli elementi a comparsa, come i menu, le finestre di dialogo e la tastiera su schermo.

Personalizzazione della schermata iniziale

È possibile personalizzare la schermata iniziale aggiungendo applicazioni, download, widget o sfondi. Per utilizzare il tablet in modo più pratico, aggiungere le applicazioni e i widget preferiti alla schermata iniziale.

Per aggiungere elementi alla schermata iniziale:

- 1 Tenere premuta la parte vuota della schermata iniziale.
- 2 Premere la scheda **Applicazioni**, **Widget** o **Sfondi**.
- 3 Trascinare l'elemento nella posizione desiderata e rilasciare il dito.



Per rimuovere un elemento dalla schermata iniziale:

Tenere premuta l'icona che si desidera rimuovere, trascinarla su  e rilasciare il dito.

SUGGERIMENTO! Per aggiungere l'icona di un'applicazione alla schermata iniziale dalla schermata Applicazioni, tenere premuta l'applicazione che si desidera aggiungere e trascinarla nella posizione desiderata.

SUGGERIMENTO! È possibile aggiungere diverse icone delle applicazioni in una cartella. Trascinare l'icona di un'applicazione su un'altra icona nella schermata iniziale e verrà creata una cartella.

Ritorno alle applicazioni utilizzate di recente

- 1 Tenere premuto il **tasto Home** . Viene visualizzata una schermata a comparsa contenente le icone delle applicazioni utilizzate di recente.
- 2 Toccare un'icona per aprire la relativa applicazione. In alternativa, toccare il **tasto Indietro**  per tornare alla schermata precedente.

Notifiche

Con Notifiche si ricevono avvisi relativi all'arrivo di nuovi messaggi, a eventi del calendario e a sveglie, nonché a eventi in corso, ad esempio quando vengono scaricati video.

Nell'area delle notifiche, è possibile visualizzare lo stato corrente del tablet e le notifiche in attesa.

Quando arriva una notifica, la relativa icona viene visualizzata nella parte superiore dello schermo. Le icone relative alle notifiche in attesa vengono visualizzate a sinistra, mentre le icone di sistema che mostrano elementi quali Wi-Fi o livello della batteria appaiono a destra.

NOTA: le opzioni disponibili possono variare a seconda dell'area geografica o del provider di servizi.

Notifiche in attesa

Icone di sistema come Bluetooth, Wi-Fi e stato della batteria

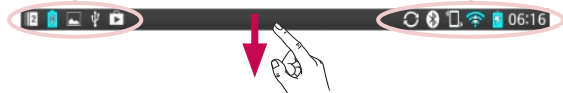

Scorrere verso il basso per le notifiche e le impostazioni

Scorrere verso il basso dalla barra di stato per aprire l'area delle notifiche. Per chiudere l'area delle notifiche, scorrere verso l'alto la barra nella parte inferiore dello schermo.

NOTA: toccare e tenere premuta un'icona dalle Impostazioni rapide per visualizzare il menu delle impostazioni della funzione.

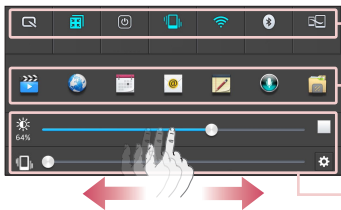

Barra Impostazioni rapide – Dare un colpetto a destra o a sinistra per scorrere l'elenco.

Barra QSide Apps – Toccare per attivare una funzione QSlide.

Fare scorrere a sinistra e a destra per regolare **Luminosità** dello schermo / **Volume**.

Impostazioni rapide sul pannello delle notifiche

Le Impostazioni rapide consentono di passare facilmente da un'impostazione all'altra per funzioni quali Wi-Fi. Impostazioni rapide sono posizionate nella parte superiore dell'area delle notifiche.

Per riorganizzare gli elementi di impostazione rapida dell'area delle notifiche

Aprire l'area delle notifiche e toccare . Quindi, è possibile visualizzare e riorganizzare gli elementi desiderati sul menu di Impostazioni rapide.

Applicazioni QSlide sul pannello delle notifiche

Le applicazioni QSlide vengono visualizzate in una barra sul pannello delle notifiche al di sotto della barra delle impostazioni rapide. Queste icone forniscono un modo rapido, conveniente di eseguire varie attività sulla stessa schermata (simile all'immagine dentro l'immagine sulla TV). QSlide visualizza una piccola finestra delle applicazioni sullo schermo che può essere spostata, ridimensionata o resa trasparente.

Utilizzo delle app QSlide

Toccare una qualsiasi delle applicazioni QSlide nella barra per attivarla. Una volta attivata, la funzione QSlide apre l'applicazione in una finestra in primo piano, consentendo l'accesso ad altre applicazioni in background. È possibile aprire due finestre QSlide contemporaneamente.

Icone degli indicatori sulla barra di stato

Le icone degli indicatori vengono visualizzate sulla barra di stato nella parte superiore dello schermo per eventi del calendario, stato del dispositivo e altro ancora.



Le icone visualizzate nella parte superiore dello schermo forniscono informazioni sullo stato del dispositivo. Le icone elencate nella tabella di seguito sono alcune delle più comuni.

Icona	Descrizione
	Modalità aereo
	Rete Wi-Fi connessa
	Auricolare con fili
	Funzione Bluetooth attiva
	Avviso di sistema
	Modalità Vibrazione

Icona	Descrizione
	Allarme impostato
	Riproduzione musica SmartShare
	GPS in acquisizione
	Ricezione dati sulla posizione da GPS in corso
	Sincronizzazione dati in corso
	Nuovo Gmail

	Batteria completamente carica		Nuovo messaggio di appuntamento
	Batteria in carica		Riproduzione brano in corso
	Funzione DLNA attiva		Il tablet è collegato al PC mediante cavo USB o il tethering USB è attivo
	Download dati in corso		La modalità Risparmio energetico è attivata
	Caricamento dati in corso		Funzione scorrimento laterale attivata

NOTE: la posizione delle icone nella barra di stato può variare a seconda della funzione o del servizio.

Plug & Pop

La funzione Plug & Pop consente di selezionare rapidamente le applicazioni da utilizzare al momento del collegamento di un auricolare o di un dispositivo On-the-Go, come un mouse o una tastiera.



- 1 Collegare l'auricolare o il dispositivo OTG (On-the-Go) (ad esempio, mouse, tastiera, ecc.).
- 2 Verrà visualizzato il pannello delle applicazioni, in cui possibile selezionare l'applicazione da eseguire.

NOTA: è possibile modificare le applicazioni da visualizzare sul pannello e impostare il pannello in modo che non venga visualizzato.

► Toccare  >  > **Impostazioni**  > **Accessori**.

Acquisizione di una schermata

Tenere premuto il tasto **Volume giù** e contemporaneamente il **tasti di accensione/blocco** per circa 2 secondi per catturare una schermata.

Per visualizzare l'immagine catturata, andare a **Applicazioni**  > **Galleria**  > cartella **Screenshots**.

SUGGERIMENTO! Non è possibile catturare una schermata foto/video.

Utilizzo di QuickMemo per catturare una schermata

Sulla schermata che si desidera catturare, trascinare la barra di stato verso il basso e selezionare QuickMemo.

OPPURE

Tenere premuti contemporaneamente i tasti **Volume su/giù**.

Utilizzo di Capture plus per catturare una schermata

Questa funzione consente di catturare una parte della schermata in Internet predefinito.

- 1 Durante la connessione a Internet, toccare  e quindi toccare **Capture plus**.
- 2 Regolare la casella blu nelle dimensioni desiderate e quindi toccare **OK**.
L'area selezionata viene salvata nella Galleria.

Tastiera sullo schermo

È possibile immettere testo utilizzando la tastiera visualizzata sullo schermo. La tastiera sullo schermo viene visualizzata automaticamente per consentire l'immissione del testo desiderato. Per visualizzare la tastiera manualmente, è sufficiente toccare un campo di testo in cui si desidera immettere del testo.

Utilizzo della tastiera e inserimento del testo



Toccare una volta per inserire una lettera maiuscola. Toccare due volte per tutte le maiuscole.



Toccare per passare dal tastierino numerico alla tastiera simboli.



Sfiorare per attivare la funzione relativa ai comandi vocali. È anche possibile tenere premuta l'icona per selezionare la calligrafia e il menu delle impostazioni.



Toccare per inserire uno spazio.



Toccare per creare una nuova riga nel campo del messaggio.



Toccare per eliminare il carattere precedente.

Immissione di lettere accentate

La tastiera su schermo consente di inserire caratteri speciali (ad esempio "á").

Ad esempio, tenere premuto il tasto desiderato (ad esempio, il tasto "a"). Quando appare il carattere desiderato, far scorrere il dito sopra di esso e sollevarlo per inserirlo.



Configurazione di un account Google

Alla prima accensione del tablet, è possibile attivare la rete, accedere all'account Google e scegliere le impostazioni per l'utilizzo di determinati servizi Google.

Per configurare l'account Google

- È possibile accedere a un account Google dalla schermata di configurazione.

OPPURE

- Dalla schermata iniziale premere **Applicazioni**  > scheda **Applicazioni** > **Impostazioni**  > **Account e sincronizzazione** > **Aggiungi account** > **Google**.

Se si dispone già di un account Google, toccare **Esistente**, immettere l'indirizzo Email e la password, quindi toccare . Altrimenti, toccare **Nuovo** ed immettere le informazioni necessarie per creare un nuovo account Google.

Una volta impostato l'account Google sul tablet, il tablet si sincronizzerà automaticamente con l'account Google sul web.

La rubrica, i messaggi Gmail, gli eventi del calendario e le altre informazioni relative a tali applicazioni e servizi su Web vengono sincronizzati con il tablet (a seconda delle impostazioni di sincronizzazione).

Dopo aver effettuato l'accesso, è possibile utilizzare Gmail™ e usufruire dei vantaggi offerti dai servizi Google nel tablet.

Connessione a reti e dispositivi



Wi-Fi

Con la funzione Wi-Fi, è possibile utilizzare l'accesso Internet ad alta velocità entro i confini della copertura del punto di accesso wireless (AP). Internet wireless con Wi-Fi, senza addebiti aggiuntivi.

Connessione alle reti Wi-Fi

Per utilizzare la funzione Wi-Fi del tablet, è necessario accedere a un punto di accesso wireless o a un "hotspot". Alcuni punti di accesso sono aperti ed è sufficiente connettersi ad essi. Altri sono nascosti o utilizzano funzioni di protezione; è necessario configurare il tablet in modo che sia in grado di connettersi a essi. Per estendere la durata della batteria, disattivare la funzione Wi-Fi quando non è in uso.

Attivazione della funzione Wi-Fi e connessione a una rete Wi-Fi

- 1 Nella schermata iniziale, premere **Applicazioni**  > scheda **Applicazioni** > **Impostazioni**  > **Wi-Fi** in RETI WIRELESS.
- 2 Premere  per attivare tale funzione e iniziare la ricerca delle reti Wi-Fi disponibili.
- 3 Toccare **Cerca** per visualizzare un elenco delle reti Wi-Fi attive che si trovano all'interno della portata.
 - Le reti protette vengono indicate da un'icona di blocco.
- 4 Toccare una rete per connettersi ad essa.
 - Se la rete è protetta, viene richiesto di immettere una password o altre credenziali. (per informazioni, contattare l'amministratore di rete).
- 5 Nella barra di stato vengono visualizzate le icone che indicano lo stato Wi-Fi.

Bluetooth

È possibile inviare dati tramite Bluetooth eseguendo l'applicazione corrispondente, anziché dal menu Bluetooth come sui normali telefoni cellulari.

NOTA:

- LG non è responsabile della perdita, dell'intercettazione o dell'uso improprio di dati inviati o ricevuti tramite la funzione wireless Bluetooth.
- Accertarsi sempre di condividere e ricevere dati da dispositivi affidabili e adeguatamente protetti. Se vi sono ostacoli fra i dispositivi, la distanza operativa potrebbe ridursi.
- Alcuni dispositivi, in special modo quelli che non sono testati o approvati da Bluetooth SIG, possono essere incompatibili con il dispositivo in uso.

Attivazione del Bluetooth e associazione del tablet con un dispositivo Bluetooth

Prima di poter effettuare la connessione, è necessario accoppiare il dispositivo in uso con l'altro dispositivo desiderato.

- 1 Nella schermata iniziale, premere **Applicazioni**  > scheda **Applicazioni** > **Impostazioni**  > **Bluetooth** in RETI WIRELESS.
- 2 Toccare  per attivare il Bluetooth. Viene visualizzata l'opzione che consente di rilevare il tablet. Quindi, toccare **Ricerca dei dispositivi** per visualizzare i dispositivi nell'area di copertura.
- 3 Selezionare dall'elenco il dispositivo con cui si desidera eseguire l'associazione.

Al termine dell'operazione di associazione, il dispositivo in uso si connette all'altro dispositivo.

NOTE: Il tablet non supporta il Profilo Vivavoce. Quindi, l'utilizzo di funzioni di chiamata con alcuni accessori come cuffie bluetooth o dispositivo abilitati per il bluetooth potrebbe non essere disponibile per questo dispositivo.

Invio di dati tramite la funzione wireless Bluetooth

1 Aprire la voce e toccare .

OPPURE

Tenere premuto l'elemento e selezionare **Condividi**.

OPPURE

Aprire la voce e toccare il **tasti Menu**  > **Condividi**.

2 Toccare **Bluetooth** per condividere tramite Bluetooth.

NOTA: il metodo di selezione dell'opzione può variare a seconda del tipo di dati.

3 Cercare un dispositivo abilitato Bluetooth ed eseguire l'associazione.

Ricezione di dati tramite la funzione wireless Bluetooth

1 Nella schermata iniziale, premere **Applicazioni**  > scheda **Applicazioni** > **Impostazioni**  > **Bluetooth**.

2 Toccare  per attivare Bluetooth e contrassegnare la casella di controllo nella parte superiore dello schermo per rendere il dispositivo visibile ad altri dispositivi.

NOTA: per selezionare il periodo di tempo per il quale il dispositivo sarà visibile, toccare il **tasto Menu**  > **Timeout visibilità**.

- 3 Associare i dispositivi e toccare **Accetta** quando si riceve una richiesta di autorizzazione Bluetooth per accettare i file.

SmartShare

È possibile usufruire della funzione SmartShare in Galleria, Musica, Video e Polaris Office.

Per inviare contenuti dal tablet ad altri dispositivi

- 1 Sul contenuto che si desidera riprodurre, sfiorare .
- 2 Sfiore **Play** o **Beam** nella finestra di dialogo.
 - **Play**: è possibile riprodurre in streaming il contenuto tramite TV, altoparlante Bluetooth ecc.
 - **Beam**: è possibile inviare il contenuto a dispositivi Bluetooth, telefoni o tablet LG che supportano SmartShare Beam.*

*SmartShare Beam consente il trasferimento rapido di contenuti multimediali tramite Wi-Fi Direct.
- 3 Sfiore il dispositivo da riprodurre o che si desidera ricevere sull'elenco.
 - Assicurarsi che sul dispositivo sia attivata la connessione Wi-Fi, Wi-Fi Direct o Bluetooth, se il dispositivo non compare nell'elenco. Quindi, sfiorare **Nuova scansione**.
- 4 Premere **Invia**.

Per ricevere sul tablet i contenuti di un dispositivo nelle vicinanze, come un computer o un dispositivo mobile

- 1 Per collegare i dispositivi vicini al tablet, toccare Dispositivi nelle vicinanze.

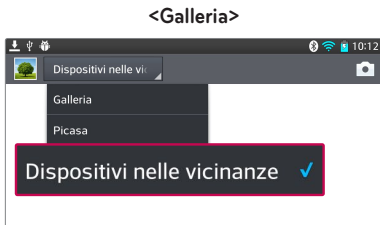

- Assicurarsi che il tablet e il dispositivo nelle vicinanze sia connesso alla stessa rete Wi-Fi.
- Assicurarsi che la funzione DLNA del dispositivo sia attivata.

2 Sfiocare il dispositivo da connettere.

Se il dispositivo non viene visualizzato sull'elenco, sfiorare **Cerca dispositivi vicini**.

Una volta stabilita la connessione, è possibile riprodurre i contenuti del dispositivo sul tablet.

Collegamento al PC tramite cavo USB

In questa sezione verrà illustrato come collegare il dispositivo a un PC tramite un cavo USB nelle modalità di connessione USB.

Trasferimento di brani musicali, foto e video tramite la modalità di archiviazione di massa USB

- 1 Collegare il tablet al PC tramite un cavo USB.
- 2 Se non è stato installato il driver della piattaforma LG Android sul PC, è necessario modificare manualmente le impostazioni. Scegliere **Impostazioni > Connessione PC > Seleziona il metodo di connessione USB**, quindi selezionare **Media sync (MTP)**.

- 3 A questo punto, è possibile visualizzare i contenuti della memoria di massa sul PC e trasferire i file.

Sincronizzazione con Windows Media Player

Accertarsi che Windows Media Player sia installato sul PC.

- 1 Utilizzare il cavo USB per collegare il tablet a un PC con installato Windows Media Player.
 - 2 Selezionare l'opzione **Media sync (MTP)**. Una volta effettuata la connessione, sul PC viene visualizzata una finestra a comparsa.
 - 3 Aprire Windows Media Player per sincronizzare i file musicali.
 - 4 Modificare o immettere il nome del dispositivo nella finestra a comparsa (se necessario).
 - 5 Selezionare e trascinare i file musicali desiderati nell'elenco di sincronizzazione.
 - 6 Avviare la sincronizzazione.
- Per eseguire la sincronizzazione con Windows Media Player è necessario soddisfare i seguenti requisiti.

Elementi	Requisito
Sistema operativo	Microsoft Windows XP SP2, Vista o versione successiva
Versione Window Media Player	Windows Media Player 10 o versione successiva

- Se la versione di Windows Media Player è precedente alla 10, installare la versione 10 o superiore.





Rubrica

È possibile aggiungere contatti nel tablet e sincronizzarli con i contatti dell'account Google o di altri account che supportano tale funzione.

Ricerca di un contatto

- 1 Nella schermata iniziale, toccare **Rubrica**  per aprire i contatti.
- 2 Premere **Cerca in rubrica** e immettere il nome del contatto usando la tastiera. Inoltre, è possibile toccare una lettera lungo il lato destro dello schermo per accedere ai nomi che iniziano con la lettera scelta.



Aggiunta di un nuovo contatto

- 1 Nella schermata iniziale, premere **Rubrica** .
- 2 Toccare . Selezionare l'account desiderato (se applicabile).
- 3 Se si desidera aggiungere un'immagine al nuovo contatto, premere . Scegliere **Scatta foto** per scattare una foto utilizzando la fotocamera o **Seleziona dalla Galleria**. Quindi sfogliare le immagini e selezionarne una.
- 4 Premere  per inserire i dettagli più specifici del nome.
- 5 Immettere i dettagli sul contatto.
- 6 Premere **Salva** per salvare la voce del nuovo contatto.

Contatti preferiti

È possibile classificare i contatti chiamati più di frequente come Preferiti.



Per aggiungere un contatto ai preferiti

- 1 Nella schermata iniziale, toccare **Rubrica**  per aprire i contatti.
- 2 Premere un contatto per visualizzarne i dettagli.
- 3 Premere l'asterisco  alla destra del nome del contatto. L'asterisco diventa dorato e il contatto viene aggiunto tra i preferiti.

Per rimuovere un contatto dall'elenco dei preferiti

- 1 Nella schermata iniziale, toccare **Rubrica**  per aprire i contatti.
- 2 Premere la scheda **Preferiti** per visualizzare i contatti preferiti.
- 3 Premere un contatto per visualizzarne i dettagli.
- 4 Premere la stella dorata alla destra del nome del contatto. La stella diventa grigia e il contatto viene rimosso dai preferiti.

Creazione di un gruppo

- 1 Nella schermata iniziale, toccare **Rubrica**  per aprire i contatti.
- 2 Toccare la scheda **Gruppi** e quindi .
- 3 Toccare **Salva** per salvare il gruppo.

NOTA: se si elimina un gruppo, i contatti assegnati a tale gruppo non andranno persi, ma resteranno memorizzati nei contatti.

Email

È possibile utilizzare l'applicazione Email per leggere i messaggi Email da servizi come Gmail. L'applicazione Email supporta i seguenti tipi di account: POP3, IMAP ed Exchange.



Il provider di servizi o l'amministratore del sistema sono in grado di fornire le impostazioni dell'account necessarie.

Gestione di un account Email

Alla prima apertura dell'applicazione Email, viene visualizzata l'installazione guidata che consente di configurare un account Email.

Dopo l'installazione iniziale, in Email viene visualizzato il contenuto della posta in arrivo. Se sono stati aggiunti più account, è possibile passare da un account all'altro.



Per aggiungere un altro account e--mail:

- Aprire l'applicazione **Email** e toccare il **tasto Menu**  > **Impostazioni** > .

Per modificare le impostazioni di un account Email:

Aprire l'applicazione **Email** e toccare il **tasto Menu**  > **impostazioni** > **Impostazioni generali**.

Per eliminare un account e--mail:





- Aprire l'applicazione **Email** e toccare il **tasto Menu**  > **Impostazioni** > toccare il **tasto Menu**  > **Rimuovi account** > toccare un account che si desidera eliminare > **Rimuovi** > selezionare **Sì**.

Attività con le cartelle Account

Aprire l'applicazione **Email** e toccare il **tasto Menu**  e selezionare **Cartelle**. Ogni account dispone delle cartelle Ricevuti, In uscita, Inviati e Bozze. A seconda delle funzioni supportate dal fornitore di servizi dell'account, sono disponibili cartelle aggiuntive.

Composizione e invio di messaggi Email

Per comporre e inviare un messaggio:

- 1 Nell'applicazione Email, toccare **Scrivi** .
- 2 Immettere un indirizzo per il destinatario finale del messaggio. Mentre si inserisce il testo, vengono proposti gli indirizzi corrispondenti dalla Rubrica. Separare più indirizzi tramite punto e virgola.
- 3 Toccare il **tasto Menu**  per aggiungere un Cc/Ccn, quindi toccare **Allega**  per allegare i file, se necessario.
- 4 Immettere l'oggetto e il messaggio
- 5 Toccare **Invia**  per inviare il messaggio.

Se non si è collegati a una rete, ad esempio quando si lavora in modalità aereo, i messaggi inviati verranno memorizzati nella cartella In uscita finché non ci si connette nuovamente a una rete. Se ci sono messaggi in sospenso, la cartella Posta in uscita viene visualizzata sulla schermata Account.

SUGGERIMENTO! Quando si riceve una nuova Email nella casella di posta Ricevuti, viene segnalata una notifica tramite un segnale acustico o una vibrazione. Toccare la notifica Email per interrompere la ricezione delle notifiche.

Fotocamera

Per aprire l'applicazione Fotocamera, toccare  Fotocamera nella schermata iniziale.



Introduzione al mirino











- 1 Passa a fotocamera** – Consente di passare dall'obiettivo posteriore a quello anteriore della fotocamera.
- 2 Modalità scatto** – Definisce in che modo verrà eseguito lo scatto.
- 3 Impostazioni** – Toccare questa icona per aprire il menu delle impostazioni. Vedere **Uso delle impostazioni avanzate** alla pagina seguente.
- 4 Modalità video** – Toccare (o scorrere) per passare dalla modalità Fotocamera alla modalità Video e viceversa.
- 5 Scatto di una foto**
- 6 Galleria** – Toccare per visualizzare l'ultima foto acquisita. Consente di accedere alla galleria e di visualizzare le foto salvate in modalità fotocamera.

NOTA: assicurarsi che l'obiettivo della fotocamera sia pulito prima di scattare foto.

Uso delle impostazioni avanzate

Nel mirino, premere  per aprire le opzioni avanzate. È possibile modificare le impostazioni della fotocamera scorrendo l'elenco. Una volta selezionata l'opzione, sfiorare il **tasto Indietro** .

	Scattare le foto con comando vocale.
	Consente di definire e controllare la quantità di luce al momento dell'acquisizione della foto.
	Consente di mettere a fuoco un punto specifico.
	Consente di selezionare la risoluzione della foto. Se si sceglie una risoluzione elevata, le dimensioni del file saranno maggiori e, di conseguenza, il numero di foto archiviabili nella memoria sarà minore.
	L'opzione ISO determina la sensibilità del sensore luminoso della fotocamera. La sensibilità della fotocamera è direttamente proporzionale al valore ISO. Questa opzione è utile in condizioni di scarsa luminosità quando non è possibile utilizzare il flash.
	Consente di migliorare la qualità del colore in diverse condizioni di illuminazione.
	Consente di applicare effetti artistici alle immagini.
	Consente di impostare un ritardo dopo aver premuto il pulsante di acquisizione. Ideale se si desidera includere nella foto anche chi scatta.



Consente di utilizzare i servizi di localizzazione disponibili sul tablet. Questa funzionalità consente di scattare foto ovunque ci si trovi e di contrassegnarle con informazioni sulla località. Se si caricano foto con tag su un blog che supporta la funzione Info GPS, è possibile visualizzare le foto su una mappa.

NOTA: questa funzione è disponibile solo quando è attivo il GPS.



Consente di selezionare il suono dello scatto.



Impostare il tasto del volume per l'utilizzo dell'acquisizione o dello zoom.



Imposta la posizione di memorizzazione per le immagini. Scegliere Memoria interna o Scheda SD.



Consente di aprire la guida per sapere il funzionamento di questa funzione.



Consente di ripristinare le impostazioni predefinite.

SUGGERIMENTO!





- Quando si esce dall'applicazione fotocamera, alcune impostazioni come bilanciamento del bianco, effetto colore, timer e modalità scena tornano ai valori predefiniti. Prima di scattare la foto successiva, verificare le impostazioni.
- Il menu Impostazione è in sovraimpressione sul mirino; pertanto, quando si modificano elementi quali il colore o la qualità della foto, è possibile visualizzare in anteprima le modifiche apportate dietro al menu Impostazioni.

Per scattare una foto

- 1 Aprire l'applicazione **Fotocamera**.
- 2 Tenendo il tablet in posizione orizzontale, puntare l'obiettivo verso il soggetto da ritrarre.
- 3 Al centro del mirino verrà visualizzato un riquadro di messa a fuoco. È anche possibile toccare qualsiasi punto dello schermo per mettere a fuoco su quel punto.
- 4 Quando il riquadro di messa a fuoco diventa verde, la fotocamera ha messo a fuoco l'oggetto.
- 5 Toccare  per scattare la foto.

Dopo avere scattato una foto

Toccare  per visualizzare l'ultima foto scattata.

	Toccare per condividere la foto mediante la funzione SmartShare .
	Toccare per scattare immediatamente un'altra foto.
	Toccare per inviare una foto o condividerla tramite servizi di social network.
	Toccare per eliminare la foto.

SUGGERIMENTO! Se nel tablet è impostato l'account di un social network, è possibile condividere la foto con la corrispondente comunità.

Toccare il tasto **Menu**  per aprire tutte le opzioni avanzate.

Usa immagine come – Toccare per utilizzare la foto come **Foto del contatto**, **Sfondo blocco schermo** o **Sfondo schermata Home**.

Sposta – Toccare per spostare la foto in un'altra posizione.

Copia – Toccare per copiare la foto selezionata e salvarla in un altro album.





Copia in Clip Tray – Sfiurare per copiare la foto e archivarla in Clip Tray.

Rinomina – Toccare per modificare il nome della foto selezionata.

Ruota a sinistra/destra – Consente di ruotare a sinistra o destra.

Ritaglia – Consente di ritagliare la foto. Spostare il dito sullo schermo per selezionare l'area da ritagliare.

Modifica – Consente di visualizzare e modificare la foto.

	Consente di applicare un effetto di luminosità alla foto.
	Consente di applicare effetti artistici alle foto.
	Consente di applicare effetti colore alle foto.
	Consente di applicare opzioni aggiuntive alle foto.

Presentazione – Consente di visualizzare automaticamente le immagini nella cartella corrente in successione.

Aggiungi località – Consente di aggiungere le informazioni sulla posizione.

Dettagli – Consente di trovare ulteriori informazioni relative ai contenuti.

Visualizzazione delle foto salvate

È possibile accedere alle foto salvate in modalità fotocamera. È sufficiente toccare l'anteprima dell'immagine nella parte inferiore dello schermo e viene visualizzata la galleria.

- Per visualizzare altre foto, scorrere a sinistra o a destra.
- Per ingrandire o ridurre, toccare due volte lo schermo oppure posizionare due dita e allontanarle (avvicinare le dita per ridurre).

Videocamera

Introduzione al mirino

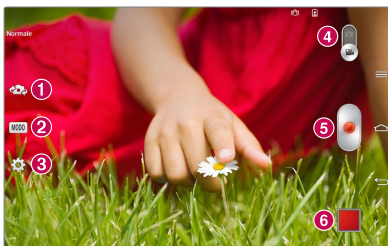











- 1 Passa a fotocamera** – Consente di passare dall'obiettivo posteriore a quello anteriore della fotocamera.
- 2 MODALITÀ** – Definisce in che modo verrà eseguito lo scatto.
- 3 Impostazioni** – Toccare questa icona per aprire il menu delle impostazioni. Vedere **Uso delle impostazioni avanzate** alla pagina seguente.
- 4 Modalità fotocamera** – Toccare e scorrere verso l'alto questa icona per passare alla modalità fotocamera.
- 5 Registra** – Toccare per iniziare a registrare un video.
- 6 Galleria** – Toccare per visualizzare l'ultimo video registrato. Consente di accedere alla galleria e di visualizzare i video salvati in modalità video.

SUGGERIMENTO! Quando si registra un video, posizionare due dita sullo schermo e avvicinarle per utilizzare la funzione Zoom.

NOTA: assicurarsi che il microfono non sia bloccato quando si registra un video o una clip audio.



Uso delle impostazioni avanzate

Dal mirino, toccare  per accedere alle opzioni avanzate.

	Sfiorare per impostare le dimensioni (in pixel) del video da registrare.
	Consente di definire e controllare la quantità di luce al momento della registrazione del video.
	Evitare tremolii quando si registrano dei video per ottenere video di qualità elevata.
	Consente di migliorare la qualità del colore in diverse condizioni di illuminazione.
	Consente di scegliere un tono di colore per la nuova visualizzazione.
	Consente di utilizzare i servizi di localizzazione disponibili sul tablet.
	Impostare il tasto del volume per l'utilizzo della registrazione o dello zoom.
	Imposta la posizione di memorizzazione per le immagini. Scegliere Memoria interna o Scheda SD.
	Consente di aprire la guida per sapere il funzionamento di questa funzione.
	Consente di ripristinare le impostazioni predefinite.





Registrazione rapida di un video

- 1 Aprire l'applicazione **Fotocamera** e toccare l'icona **Modalità video**.
- 2 Sul display verrà visualizzato il mirino della videocamera.
- 3 Tenendo il tablet, puntare l'obiettivo verso il soggetto desiderato nel video.

- 4 Per avviare la registrazione, toccare  una volta.
- 5 Verrà visualizzato un timer che mostra la durata del video.
- 6 Toccare  sul display per interrompere la registrazione.

Dopo la registrazione di un video

Toccare  per visualizzare l'ultimo video acquisito.

	Toccare per condividere il video mediante la funzione SmartShare .
	Toccare per registrare subito un altro video.
	Toccare per inviare il video o condividerlo tramite servizi di social network.
	Toccare per eliminare il video.

Per guardare i video salvati

- 1 Nel mirino, toccare l'anteprima dell'immagine nella parte inferiore dello schermo.
- 2 La galleria verrà visualizzata sullo schermo.
- 3 Premere un video per riprodurlo automaticamente.

Live Zooming

Live Zooming (Zoom live) consente di ingrandire o ridurre una parte di un video in riproduzione per visualizzare in modo più grande o più piccolo la scansione desiderata.

Durante la visualizzazione di un video, avvicinare o allontanare il pollice e l'indice per attivare la funzione di zoom rispettivamente per ingrandire o ridurre gli elementi.

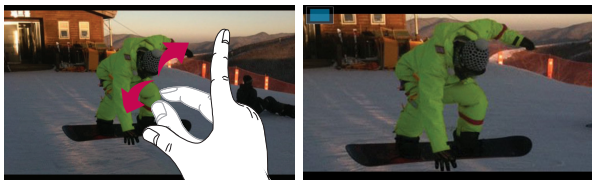

NOTA:

- In modalità riproduzione video, è possibile regolare la luminosità dello schermo scorrendo verso l'alto o verso il basso.
- In modalità riproduzione video, scorrere verso sinistra o verso destra per riprodurre in avanti o indietro il video.

NOTA: non esercitare molta pressione, poiché lo schermo a sfioramento è abbastanza sensibile da rilevare un tocco leggero.

Regolazione del volume durante la visualizzazione di un video

Per regolare il volume di un video durante la riproduzione, utilizzare i tasti Volume sul lato sinistro del tablet.

Galleria

È possibile memorizzare file multimediali in una scheda di memoria interna, in modo da poter accedere facilmente a tutti i file multimediali. Utilizzare questa applicazione per visualizzare file multimediali quali immagini e video.

- 1 Nella schermata iniziale, premere **Applicazioni**  > scheda **Applicazioni** > **Galleria** .

Consente di gestire e condividere file immagine e video all'interno della Galleria.

NOTA:

- A seconda del software installato sul dispositivo, alcuni formati non sono supportati.
- A seconda della modalità in cui sono stati codificati, alcuni file potrebbero non essere riprodotti correttamente.

Visualizzazione delle immagini

Avviando la Galleria, vengono visualizzate le cartelle disponibili. Quando un'immagine viene salvata da un'altra applicazione, ad esempio Email, la cartella di download viene automaticamente creata per contenere l'immagine. Analogamente, l'acquisizione di una screenshot crea automaticamente la cartella Screenshot. Toccare una cartella da aprire.



Le immagini vengono visualizzate per data di creazione in una cartella. Selezionare un'immagine per visualizzarla a schermo intero. Scorrere verso sinistra o destra per visualizzare l'immagine precedente e successiva.

Ingrandimento e riduzione

Utilizzare uno dei metodi riportati di seguito per ingrandire un'immagine:

- Premere due volte in qualsiasi punto per ingrandire la visualizzazione. Toccare di nuovo due volte per tornare alla visualizzazione a schermo intero.
- Separare due dita in qualsiasi punto per ingrandire la visualizzazione. Allontanare le dita per ingrandire.

Riproduzione dei video



I file video vengono visualizzati con l'icona  nell'anteprima. Selezionare un video e toccare  per riprodurlo.

Visualizzazione delle opzioni foto e video

Durante la visualizzazione di una foto/video, toccare il **tasto Menu**  e utilizzare le opzioni di modifica avanzate.

Eliminazione di immagini e video

Utilizzare uno dei metodi riportati di seguito:

- In una cartella, toccare  e selezionare le foto e i video da eliminare, quindi toccare **Elimina**.
- Durante la visualizzazione di una foto o video, toccare .



Uso come sfondo

Durante la visualizzazione di una foto, toccare il **tasto Menu**  > **Usa immagine come** e selezionare **Foto del contatto**, **Sfondo schermata Home** o **Sfondo blocco schermo**.



NOTA:







- A seconda del software del dispositivo, alcuni formati di file non sono supportati.
- Se le dimensioni del file superano la memoria disponibile, all'apertura può verificarsi un errore.

Video

Il tablet dispone di un lettore video che consente di riprodurre i propri video preferiti. Per accedere al lettore video, nella schermata iniziale, premere **Applicazioni**  > scheda **Applicazioni** > **Video** .

Riproduzione di un filmato

- 1 Nella schermata iniziale, premere **Applicazioni**  > scheda **Applicazioni** > **Video** 
- 2 Selezionare il video da riprodurre.

	Toccare per sospendere la riproduzione del video.
	Toccare per riprendere la riproduzione del video.
	Toccare per andare avanti di 10 secondi.
	Toccare per tornare indietro di 10 secondi.
	Toccare per gestire il volume del video.
	Toccare per modificare la proporzione della schermata di un video.
	Toccare per accedere a QSlide e visualizzare il video in una piccola finestra.



Toccare per condividere il video mediante la funzione SmartShare.





Toccare per bloccare la finestra.

Per modificare il volume durante la riproduzione di un video, premere i tasti volume sul lato destro del tablet.

Toccare e tenere premuto un video nell'elenco per accedere alle seguenti opzioni: **Condividi**, **Elimina**, **Ritaglia** e **Dettagli**.

Musica

Il tablet dispone di un lettore musicale che consente di riprodurre i propri brani preferiti. Per accedere al lettore musicale, nella schermata iniziale, premere **Applicazioni**  > scheda **Applicazioni** > **Musica** .

Aggiunta di file musicali al tablet

Iniziare trasferendo i file musicali sul tablet:



- Trasferire i brani musicali tramite Media sync (MTP).
- Eseguire il download wireless dal Web.
- Sincronizzare il tablet con un computer.
- Ricevere file tramite Bluetooth.

Trasferire i brani musicali tramite Media sync (MTP)

- 1 Collegare il tablet al computer utilizzando il cavo USB.
- 2 Selezionare l'opzione **Media sync (MTP)**. Il tablet verrà visualizzato sul computer come un altro disco rigido. Fare clic sull'unità per visualizzarla. Copiare i file da un PC sulla cartella dell'unità.

- 3 Al termine del trasferimento dei file, scorrere verso il basso sulla barra di stato e toccare **USB collegato** > **Carica tablet**. È ora possibile scollegare il dispositivo.

Riproduzione di un brano

- 1 Nella schermata iniziale, premere **Applicazioni**  > scheda **Applicazioni** > **Musica** .
- 2 Toccare la scheda **Brani**.
- 3 Selezionare il brano da riprodurre.

	Toccare per cercare i file con YouTube
	Toccare per condividere i brani musicali tramite la funzione SmartShare.
	Toccare per impostare la modalità casuale
	Toccare per impostare la modalità di ripetizione
	Toccare per gestire il volume della musica
	Toccare per sospendere la riproduzione
	Toccare per riprendere la riproduzione
	Toccare per passare al brano successivo dell'album o della playlist
	Toccare per tornare all'inizio del brano. Toccare due volte per tornare al brano precedente
	Toccare per impostare il brano corrente come preferito



Toccare per visualizzare la playlist corrente



Toccare per impostare l'effetto audio.

Per modificare il volume durante l'ascolto di musica, premere i tasti volume sul lato destro del tablet.

Toccare e tenere premuto un brano nell'elenco per accedere alle seguenti opzioni: **Play**, **Aggiungi a playlist**, **Condividi**, **Elimina**, **Dettagli** e **Ricerca**.

NOTA:

- A seconda del software del dispositivo, alcuni formati di file non sono supportati.
- Se le dimensioni del file superano la memoria disponibile, all'apertura può verificarsi un errore.

Nota: la musica è protetta da copyright in base ai trattati internazionali e alle leggi nazionali in materia.

È pertanto severamente vietato riprodurre o copiare i brani musicali senza autorizzazione o licenza.

In alcuni paesi è vietata la duplicazione privata di materiale protetto da copyright. L'utente è tenuto a verificare le leggi nazionali che regolano l'uso di questo tipo di materiale, prima di scaricare o copiare file.

QPair

Se si collegano il tablet e il telefono cellulare con QPair, sarà possibile sincronizzare chiamate in entrata, messaggi e notifiche SNS tra telefono e tablet.



- 1 Eseguire **QPair**  e toccare **Configurazione iniziale** > **Inizio** sul tablet prima e quindi eseguire gli stessi passi sul telefono.

SUGGERIMENTO! QPair deve essere preinstallato sul telefono. Andare su Google Play Store, cercare l'app Qpair e installarla.

NOTA: QPair funziona con i telefoni con Android 4.1 o superiore. Alcune funzioni possono essere limitate in base al modello di telefono.

- 2 La connessione Bluetooth viene attivata automaticamente.

Funzioni QPair

Allarme chiamata – Invia al tablet una notifica quando il telefono riceve una chiamata. La notifica visualizza il numero del chiamante e consente di rifiutare la chiamata.

Allarme messaggio – Invia al tablet una notifica quando il telefono riceve un messaggio.

Notifiche SNS – Consente di visualizzare sulla barra di stato del tablet le notifiche SNS che si ricevono sul telefono.

NOTA: per attivare questa funzione, attivare prima sul telefono **Impostazioni > Accesso facilitato > Notifica SNS QPair**. Questa opzione consente di visualizzare sul tablet le notifiche SNS ricevute sul telefono.

Invia QuickMemo – Salva il QuickMemo corrente nella Galleria del tablet e quindi sincronizza questa Galleria con quella sul telefono.

Connessione Internet tramite cellulare – Collega automaticamente il tablet a Internet attraverso il cellulare (come hotspot Wi-Fi). Se si usa questa funzione il gestore può addebitare dei costi. Per risparmiare sull'uso dei dati sul telefono, il telefono si collega automaticamente a qualsiasi hotspot Wi-Fi riconosciuto nell'intervallo.

Etichetta app recente – Consente di visualizzare l'etichetta dell'app utilizzata di recente sul telefono quando si accende lo schermo e di utilizzare l'app sul tablet. È anche possibile controllare dal tablet l'etichetta dell'applicazione utilizzata sul telefono.

QSlide

La funzione QSlide consente di sovrapporre più finestre sul display del tablet per un multitasking semplice. Le finestre QSlide possono essere aperte dalla barra delle applicazioni QSlide sul pannello delle notifiche oppure direttamente dalle applicazioni che supportano la funzione QSlide.

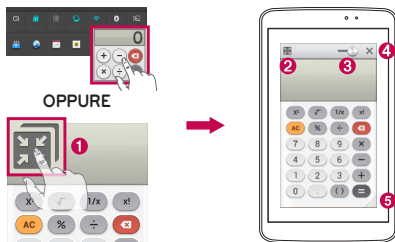



1		Toccare per eseguire QSlide.
2		Toccare per uscire da QSlide e tornare alla finestra intera.
3		Toccare per regolare la trasparenza.
4		Toccare per terminare QSlide.
5		Toccare per regolare le dimensioni.

NOTA: la funzione QSlide può supportare due finestre contemporaneamente. QSlide è possibile solo per applicazioni come Video, Internet, Memo, Calendario, Calcolatrice, Email, File Manager.

- 1 Aprire il pannello delle notifiche e toccare l'applicazione desiderata dalla sezione **QSlide Apps**.

OPPURE

Mentre si usano applicazioni che supportano QSlide, toccare . La funzione sarà visualizzata continuamente come una piccola finestra sullo schermo.

- 2 Scorrere  per regolare il livello di trasparenza. Quindi trascinare la barra del titolo QSlide per spostarla in un'altra posizione sullo schermo.

QuickMemo

La funzione **QuickMemo** consente di creare appunti e di acquisire schermate. Grazie alla funzione QuickMemo, è possibile acquisire schermate, disegnarci sopra e condividerle con familiari e amici.

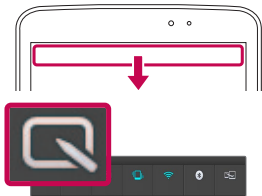

- 1 Accedere alla funzione QuickMemo, trascinare la barra di stato verso il basso e toccare .

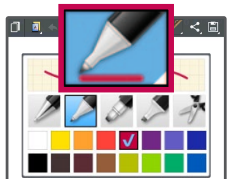

- 2 Selezionare l'opzione desiderata dal menu tra **Tipo di penna**, **Colore** e **Gomma**. Quindi, creare gli appunti.

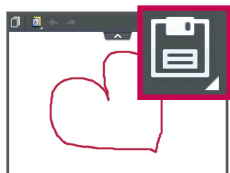







- 3 Toccare  nel menu Modifica e selezionare  per salvare gli appunti. Per uscire da QuickMemo in qualsiasi momento, toccare il **tasto Indietro** .



NOTA: Utilizzare la punta delle dita quando si utilizza **QuickMemo**. Non utilizzare le unghie.

Uso delle opzioni di QuickMemo

È facile utilizzare le opzioni QuickMenu quando si utilizza QuickMemo.

	Toccare per mantenere gli appunti correnti nella schermata e utilizzare contemporaneamente il tablet.
	Selezionare se si desidera o meno utilizzare la schermata di sfondo.
	Consente di annullare e ripetere le azioni precedenti.
	Consente di selezionare il tipo di penna e il colore.
	Consente di cancellare gli appunti creati.
	Toccare per inviare gli appunti o condividerli tramite servizi di social network.
	Salva gli appunti in Notebook o in Galleria .

Visualizzazione del QuickMemo salvato





Nella schermata iniziale, premere **Applicazioni**  > **Galleria**  e selezionare l'album **QuickMemo**.

QuickRemote

QuickRemote trasforma il tablet in un telecomando universale per la home TV, DVD o Blu-ray.

NOTA: QuickRemote potrebbe non essere disponibile per alcuni dispositivi e aree.

Per aprire l'applicazione QuickRemote e impostare QuickRemote

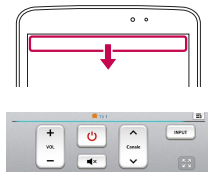
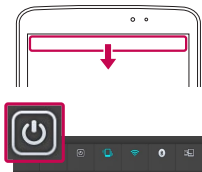

- 1 Nella schermata iniziale, premere **Applicazioni**  > **QuickRemote** .
- 2 Toccare  **Soggiorno** per selezionare un tipo di stanza e toccare  per aggiungere il dispositivo.



- 3 Selezionare il tipo e la marca del dispositivo, quindi attenersi alle istruzioni visualizzate per configurare i dispositivi.

NOTA: QuickRemote (telecomando rapido) funziona allo stesso modo dei segnali infrarossi (IR) di un normale telecomando del proprio paese. Quando si utilizza la funzione QuickRemote (telecomando rapido), fare attenzione a non coprire il sensore a raggi infrarossi nella parte superiore del tablet. A seconda del modello, del produttore o della società di assistenza, questa funzione potrebbe non essere supportata.

Utilizzo di QuickRemote

- 1 Nella schermata iniziale, premere **Applicazioni**  > **QuickRemote**  per aprire una barra QuickRemote con tutti i telecomandi configurati.
- 2 Selezionare il telecomando desiderato toccando il relativo tipo/nome nella parte superiore della barra QuickRemote.
- 3 Toccare i pulsanti sul telecomando visualizzato.

NOTA: quando si aggiunge il telecomando del televisore, QuickRemote potrebbe utilizzare il pulsante INPUT per configurare il telecomando appropriato. Durante la configurazione del pulsante INPUT, la sorgente di ingresso del televisore potrebbe essere modificata. Per ripristinare la sorgente di ingresso del televisore, toccare il pulsante INPUT su QuickRemote diverse volte (in base al numero di dispositivi connessi al televisore).

Opzioni di QuickRemote

Per accedere al menu delle opzioni di QuickRemote, toccare il **tasto Menu**  (nella barra Tasti touch) per selezionare l'opzione desiderata.

NOTA: Premendo il pulsante QuickRemote mentre si riproduce la musica in sottofondo, l'audio viene disattivato per un secondo.



Quick Translator

Rivolgere la fotocamera del tablet smart verso la frase straniera da comprendere. È possibile ottenere ovunque e in qualsiasi momento la traduzione in tempo reale.

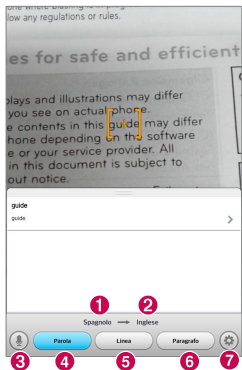
È possibile acquistare altri dizionari per la traduzione offline da Google Play Store.



- 1 Lingua principale.
- 2 Lingua di destinazione
- 3 Attivazione della modalità Voce
- 4 Traduzione della parola
- 5 Traduzione frase
- 6 Traduzione del blocco
- 7 Imposta la lingua origine e di destinazione

- 1 Toccare  > scheda **Applicazioni** > **Quick Translator** .
- 2 Toccare **Parola**, **Linea** o **Paragrafo**.
- 3 Toccare e selezionare la lingua desiderata.
- 4 Puntare il tablet verso il soggetto che si desidera tradurre per qualche secondo.

NOTA: viene fornito un solo dizionario gratuito. Per ottenere dizionari aggiuntivi, è necessario acquistarli. Selezionare dall'elenco di seguito il dizionario che si desidera installare come dizionario gratuito.

NOTA: potrebbero esserci differenze nella frequenza di riconoscimento a seconda delle dimensioni, del carattere, del colore, della luminosità e dell'angolazione delle lettere da convertire.

Utenti multipli

È possibile aggiungere nuovi utenti al tablet per consentire loro di configurare le proprie impostazioni per il tablet, utilizzare il proprio spazio di archiviazione e disporre di propri privilegi per l'aggiornamento delle applicazioni.

NOTA:

- Quando si effettua l'accesso come Utente proprietario è possibile aggiungere solo un **nuovo utente**.
- Ogni utente può configurare e utilizzare i propri contenuti o dati. Tuttavia, gli utenti non possono modificare le impostazioni di altri utenti (ad esempio le impostazioni della schermata iniziale, le impostazioni dell'audio e così via).
- Gli utenti condividono l'uso della batteria, della memoria e dei dati con altri utenti.
- Solo il proprietario del tablet può utilizzare i menu della scheda SD.
- Le impostazioni della lingua impostate da un utente vengono applicate a tutti gli altri utenti.
- Un allarme viene attivato in un orario specifico indipendentemente dall'utente che ha impostato l'ora dell'allarme.
- Eventi come ad esempio un messaggio o una pianificazione nel calendario vengono notificati solo all'utente pertinente.
- Quando un utente inizia a stampare un documento utilizzando Mobile Print, il lavoro di stampa continua anche se l'utente che ha accesso al tablet cambia.
- Se l'utente cambia, il trasferimento o il download di dati, la riproduzione di contenuti multimediali e i servizi di comunicazione si arrestano.

Per aggiungere un nuovo utente sul tablet

- 1 Nella schermata iniziale, toccare **Applicazioni** > **Impostazioni** > **Utenti** > **Aggiungi utente**.
- 2 Viene aperta la configurazione guidata che aiuta nelle operazioni di configurazione. Avviare la configurazione guidata.
 - È necessario attenersi alle istruzioni della configurazione guidata quando si accede per la prima volta al tablet come un nuovo utente.
- 3 A questo punto, è possibile scegliere un nome utente da utilizzare al momento dell'accesso al tablet.

Voice Mate

È possibile chiedere a **Voice Mate** di eseguire funzioni del tablet utilizzando la voce, ad esempio l'impostazione degli allarmi o la ricerca sul Web. Quando si accede a Voice Mate per la prima volta, vengono visualizzate le informazioni della Guida, che forniscono all'utente le istruzioni sull'utilizzo di tale funzione.

Per aprire l'applicazione Voice Mate

- Nella schermata iniziale, toccare **Applicazioni**  > **Voice Mate** .



Uso dell'applicazione Voice Mate

- 1 Aprire l'applicazione **Voice Mate**.
- 2 Toccare l'icona **Parla**  (nella parte inferiore dello schermo) per attivare. Pronunciare il comando che si desidera venga eseguito.
 - Dicendo "Svegliami alle 6", Voice Mate imposta l'allarme per quell'ora.

NOTA: Accedere alle impostazioni di Voice Mate per selezionare **Salta conferma** in modo che le richieste trovate con corrispondenza esatta di nome (o numero) vengano eseguite senza chiedere conferma.

Icone Voice Mate

Nella parte inferiore dello schermo vengono visualizzate le seguenti icone di Voice Mate:

-  Toccare per visualizzare la finestra Voice Mate QSlide nella schermata Home.
-  Toccare per dare un comando vocale per l'esecuzione.
-  Toccare per digitare un comando da eseguire.

Menu Opzioni Voice Mate



Premere il **tasto Menu**  per accedere al menu Opzioni per selezionare **Impostazioni** o **Guida**

NOTA:

- Quando l'impostazione della lingua di Voice Mate non è la stessa di quella predefinita sul tablet, alcuni comandi come il lancio delle applicazioni potrebbe non funzionare.
- Quando si immette il testo, è possibile usare solo lettere o numeri.
- Voice Mate riconosce la voce meglio quando si parla lentamente.
- È possibile visualizzare esempi dei vari comandi facendo scorrere la schermata principale di Voice Mate verso sinistra.

Sveglia





Impostazione della sveglia

- 1 Nella schermata iniziale, premere **Applicazioni**  > scheda **Applicazioni** > **Sveglia/Orologio**  > .
- 2 Impostare l'ora della sveglia desiderata.
- 3 Impostare **Ripeti**, **Durata sospensione**, **Vibrazione**, **Tono sveglia**, **Volume sveglia**, **Avvio automatico applicazione**, **Blocco puzzle** e **Appunti**.
- 4 Toccare **Salva**.



NOTA: per modificare le impostazioni della sveglia nella schermata di elenco delle sveglie, toccare il **tasto Menu**  e selezionare **Impostazioni**.

Calcolatrice

Uso della calcolatrice

- 1 Nella schermata iniziale, premere **Applicazioni** > scheda **Applicazioni** > **Calcolatrice**.
- 2 Toccare i tasti numerici per immettere i numeri.
- 3 Per calcoli semplici, toccare la funzione desiderata ( ,  ,  o ) seguito da .

NOTA:

- Per i calcoli più complessi, toccare il **tasto Menu** , selezionare la **Calcolatrice scientifica**, quindi scegliere la funzione desiderata.
- Per visualizzare la cronologia di calcolo, toccare il **tasto Menu**  > **Cronologia** di calcolo.

Calendario

Aggiunta di un evento al Calendario

- 1 Nella schermata iniziale, toccare **Applicazioni**  > scheda **Applicazioni** > **Calendario** .
- 2 Toccare il pulsante in alto a sinistra per modificare la visualizzazione del calendario (Giorno, Settimana, Mese, Anno, Agenda).
- 3 Sfiocare la data per la quale aggiungere un evento e sfiorare .
- 4 Toccare il campo **Nome evento** ed immettere il nome dell'evento.
- 5 Toccare il campo **Posizione** per inserire la posizione. Selezionare la data e immettere l'ora di inizio e di fine dell'evento.
- 6 Per aggiungere una nota all'evento, toccare il campo **Descrizione** e inserire i dettagli.
- 7 Se si desidera ripetere la sveglia, impostare **RIPETI** e **PROMEMORIA**, se necessario.
- 8 Toccare **Salva** per salvare l'evento nel calendario.



File Manager





L'applicazione **File Manager** consente di gestire i file nella memoria interna/esterna.

Per aprire l'applicazione File Manager

- Nella schermata iniziale, premere **Applicazioni**  > **File Manager** .

Opzioni File Manager

-  : consente di eseguire QSlide.
-  : consente di ricercare file.

-  : consente di creare una nuova cartella.
-  : consente di spostare file e cartelle in un'altra cartella.
-  : consente di copiare file multipli.
-  : consente di eliminare file e cartelle.





Premere il **tasto Menu**  per accedere alle seguenti opzioni.

- **Ordina per:** consente di ordinare file e cartelle per Nome, Dimensioni, Data e Tipo.
- **Visualizza per:** consente di modificare la modalità di visualizzazione in Elenco o Griglia.
- **Copia:** consente di copiare file e cartelle e incollarle in un'altra posizione.
- **Condividi:** consente di condividere file e cartelle con altri.
- **Zip:** consente di comprimere file e cartelle in un file .zip.
- **Non mostrare/Mostra file nascosti:** consente di mostrare file nascosti o di nasconderli.
- **Esci:** consente di uscire dall'applicazione.

Registratore

Il registratore vocale consente di registrare memo vocali o altri file audio.

Registrazione di un suono o di una voce

- 1 Nella schermata iniziale, premere **Applicazioni**  > scheda **Applicazioni** > **Registratore** .
- 2 Toccare  per avviare la registrazione.
- 3 Toccare  per terminare la registrazione.
- 4 Toccare  per ascoltare la registrazione.

NOTA: Toccare  per accedere all'elenco delle registrazioni. È possibile ascoltare le registrazioni salvate. Il tempo di registrazione disponibile potrebbe differire dal tempo effettivo.

Invio di una registrazione vocale

- 1 Al termine della registrazione, è possibile inviare l'audio toccando .
- 2 Scegliere uno dei metodi disponibili per la condivisione.

Task Manager

Con Task Manager si possono gestire le proprie applicazioni. È possibile ad esempio verificare il numero di applicazioni attualmente in esecuzione e chiudere determinate applicazioni.

Opzioni Task Manager

- Toccare **Stop** per interrompere le singole applicazioni.
- Toccare **Ferma tutto** per interrompere tutte le applicazioni attualmente in esecuzione.
- Toccare il **tasto Menu**  per accedere a Guida, Ordina per e Impostazioni.



POLARIS Office 5

POLARIS Office 5 è una soluzione professionale per dispositivi mobili Office che consente agli utenti di visualizzare in modo semplice diversi tipi di documenti Office, tra cui Word, Excel e PowerPoint, ovunque e in qualsiasi momento, utilizzando dispositivi mobili.

Per creare un nuovo documento

- 1 Nella schermata iniziale, premere **Applicazioni**  > scheda **Applicazioni** > **POLARIS Office 5** .
- 2 Registrare il proprio indirizzo email nella pagina di registrazione dell'utente.

NOTA: toccare Salta per ignorare le informazioni di registrazione.

- 3 Premere  per avviare un nuovo documento.
- 4 Premere un tipo di documento dall'elenco a discesa quindi scegliere un modello.
- 5 Inserire contenuti nel documento utilizzando gli strumenti nella parte superiore dello schermo e nella tastiera sullo schermo.
- 6 Quando il lavoro sul documento è terminato, premere  (nell'angolo superiore sinistro dello schermo), quindi premere **Salva** e immettere il nome del documento.

Per visualizzare e modificare un documento sul dispositivo

Gli utenti possono visualizzare e modificare facilmente un'ampia varietà di tipi di file, inclusi i documenti Microsoft Office e Adobe PDF, direttamente sul dispositivo mobile.

Toccare la scheda di un documento Office sulla parte superiore dello schermo per ricercare i documenti sul tablet.

Premere il documento che si desidera visualizzare o modificare.

Durante la visualizzazione dei documenti con POLARIS Office 5, gli oggetti e il layout rimangono inalterati rispetto ai documenti originali.

Per modificarlo, toccare .

Google+

Quest'applicazione consente di restare connessi tramite il servizio di social networking di Google.

Nella schermata iniziale, premere **Applicazioni**  > scheda **Applicazioni** > **Google+** .

NOTA: quest'applicazione potrebbe non essere disponibile su tutte le aree geografiche e può variare a seconda del provider di servizi.

Ricerca vocale

Questa applicazione consente di cercare pagine Web utilizzando la voce.

- 1 Nella schermata iniziale, premere **Applicazioni**  > scheda **Applicazioni** > **Ricerca vocale** .
- 2 Quando sullo schermo viene visualizzato **Parla ora**, pronunciare una parola chiave e una frase. Selezionare una delle parole chiave suggerite.

NOTA: quest'applicazione potrebbe non essere disponibile su tutte le aree geografiche e può variare a seconda del provider di servizi.

Download

Questa applicazione consente di visualizzare i file scaricati.







Nella schermata iniziale, premere **Applicazioni**  > scheda **Applicazioni** > **Download** .

Browser

Questa applicazione consente di navigare in Internet. Il browser consente di accedere rapidamente a un universo colorato di contenuti musicali, notizie, sport, giochi e molto altro, direttamente sul tablet, da qualsiasi luogo e in qualsiasi momento.

NOTA: quando si effettua la connessione a questi servizi e si scarica del contenuto, viene applicato un costo aggiuntivo. Verificare le tariffe in base al proprio provider di servizi di rete.

Nella schermata iniziale, premere **Applicazioni**  > scheda **Applicazioni** > **Browser** .

	Sfiorare per tornare indietro di una pagina.
	Sfiorare per andare alla pagina successiva rispetto a quella corrente. Questa funzione consente di eseguire l'azione contraria rispetto a quando si tocca il tasto Indietro  , che consente invece di tornare alla pagina precedente.
	Sfiorare per passare alla pagina iniziale.
	Sfiorare per aggiungere una nuova scheda.
	Sfiorare per accedere ai preferiti.
	Toccare per eseguire QSlide.



Toccare per chiudere la scheda corrente.



Toccare per aggiornare o arrestare la pagina corrente.

Apertura di una pagina

- Per aprire una nuova pagina, toccare .
- Per accedere a un'altra pagina Web, toccare la pagina per visualizzarla.

Ricerca sul Web tramite voce

Toccare il campo dell'indirizzo Web, toccare , pronunciare una parola chiave, quindi selezionare una delle parole chiave suggerite.

NOTA: questa funzione potrebbe non essere disponibile su tutte le aree geografiche e può variare a seconda del provider di servizi.

Preferiti



Per aprire una pagina Web salvata nei preferiti, toccare sulla barra degli strumenti del browser e selezionarne una.

Cronologia

Toccare sulla barra degli strumenti del browser e selezionare la scheda **Cronologia** per aprire una pagina Web dall'elenco delle pagine Web visitate recentemente. Per cancellare la cronologia, toccare il **tasto Menu** > **Cancella cronologia**.

Utilizzo di QSlide

Questa funzione consente di accedere a Internet senza chiudere l'applicazione corrente.

Durante la visualizzazione dei contenuti sul browser, toccare . Quindi, è possibile consultare altre informazioni sul tablet. Per visualizzare il browser a schermo intero, toccare .

Chrome

Chrome consente di cercare informazioni e consultare pagine Web.

Nella schermata iniziale, premere **Applicazioni**  > scheda **Applicazioni** > **Chrome** .

NOTA: questa applicazione potrebbe non essere disponibile su tutte le aree geografiche e può variare a seconda del provider di servizi.

Visualizzazione delle pagine Web

Toccare il campo Indirizzo Web, quindi immettere un indirizzo Web o i criteri di ricerca.

Apertura di una pagina

- Per accedere alla nuova pagina, toccare .
- Per accedere a un'altra pagina Web, toccare la pagina per selezionarla.

Ricerca sul Web tramite voce

Toccare il campo dell'indirizzo, toccare , pronunciare una parola chiave e selezionare una delle parole chiave suggerite.

Sincronizzazione con altri dispositivi

Sincronizzare preferiti e schede aperte da utilizzare con Chrome su un altro dispositivo se è stato effettuato l'accesso con lo stesso account Google.

Per visualizzare schede aperte su altri dispositivi, toccare il **tasto Menu**  > **Altri dispositivi**. È necessario registrare lo stesso account Google su tutti i dispositivi. Selezionare una pagina Web da aprire.



Aggiunta e visualizzazione di segnalibri

Per aggiungere segnalibri, toccare .

Per aprire una pagina web con segnalibri, toccare il **tasto Menu**  > **Preferiti**.

Impostazioni

Accesso al menu Impostazioni

1 Nella schermata iniziale, premere **Applicazioni**  > scheda **Applicazioni** > **Impostazioni** .

OPPURE

Nella schermata iniziale, premere il **tasto Menu**  > **Impostazioni**.

2 Selezionare una categoria di impostazioni e un'opzione.



RETI WIRELESS

Wi-Fi

Wi-Fi – Attivare la funzione Wi-Fi per connettersi alle reti Wi-Fi disponibili.

SUGGERIMENTO! Come ottenere l'indirizzo MAC

Per configurare una connessione in alcune reti wireless con filtri MAC, potrebbe essere necessario inserire l'indirizzo MAC del tablet nel router.

È possibile trovare l'indirizzo MAC nella seguente interfaccia utente: nella schermata iniziale, premere **Applicazioni**  > **Impostazioni**  > **Wi-Fi** > **tasto Menu**  > **Avanzate Wi-Fi** > **Indirizzo MAC**.

Bluetooth

Attivare o disattivare la funzione wireless Bluetooth per utilizzare il Bluetooth.

Utilizzo dati

Visualizza l'uso dei dati.

Altro...

Consente di condividere cartelle con altri dispositivi mediante connessione wireless.

Modalità aereo – Selezionare la **modalità Aereo** per impostarla. L'attivazione della modalità aereo disattiva tutte le connessioni wireless.

Archiviazione wireless – È possibile gestire i file sul tablet dal computer o copiarli dal computer sul tablet senza bisogno di una connessione USB.

Assicurarsi che tablet e computer siano collegati alla stessa rete.

A questo punto, immettere gli indirizzi Web visualizzati sul tablet nella barra dell'indirizzo del browser del computer.

Miracast – Consente di eseguire in modalità wireless il mirroring dello schermo del tablet e dell'audio su un TV o dongle Miracast.

SmartShare Beam – Attivare per ricevere contenuti multimediali tramite SmartShare Beam da telefoni o tablet LG.

VPN – Consente di visualizzare l'elenco di reti private virtuali (VPN) precedentemente configurate. Consente di aggiungere diversi tipi di VPN.

NOTA: è necessario impostare un PIN di blocco dello schermo o la password prima di poter utilizzare la memorizzazione delle credenziali.

DISPOSITIVO

Suono

Profili Suono – Consente di scegliere Audio, Vibrazione o Silenzioso.

Volumi – Consente di gestire il volume di Suoneria notifiche, Feedback & Sistema touch, Musica, video, giochi e altri contenuti multimediali.

Intensità vibrazione – Impostazione dell'intensità della vibrazione per le notifiche.

Suono di notifica – Consente di impostare la suoneria predefinita delle notifiche.

Suoni tocco – Consente di impostare la riproduzione audio del tablet quando si toccano pulsanti, icone e altri elementi visualizzati che si attivano al tocco.

Suoni di blocco schermo – Consente di impostare la riproduzione audio del tablet quando si blocca e si sblocca la tastiera.

Vibrazione al tocco – Consente di impostare la vibrazione quando viene toccato lo schermo del tablet.

Display

< Sfondo >

Tema – Consente di impostare il tema display del dispositivo.

Sfondo – Consente di impostare lo sfondo da utilizzare nella schermata Home.

Effetto trascinalamento schermo – Consente di impostare l'effetto quando si trascina per modificare le schermate.

Scorrimento continuo – Selezionare per impostare le schermate iniziali per lo scorrimento continuo, eliminando la necessità di scorrere indietro nella direzione opposta quando si raggiunge un'estremità.

Solo vista verticale – Selezionare per visualizzare sempre la schermata iniziale nel formato solo vista verticale.

Backup e ripristino della Home – Consente di eseguire il backup e ripristino delle applicazioni e dei widget e i rispettivi temi.

Do you know? – Abilitare questa opzione per visualizzare la pagina della guida **Do you know?** per visualizzare una schermata iniziale aggiuntiva.

Guida – Visualizza le informazioni relative al funzionamento della schermata iniziale.

< **Blocco schermo** >

Seleziona il blocco dello schermo – Consente di impostare un tipo di blocco dello schermo per proteggere il tablet. Vengono visualizzate una serie di schermate che consentono di creare una sequenza di sblocco. In caso di attivazione di un tipo di sequenza di blocco, quando si accende il tablet o si riattiva lo schermo, verrà richiesto di inserire la sequenza per sbloccare lo schermo

Effetto scorrimento schermo – Consente di impostare le opzioni relative all'effetto del trascinarsi dello schermo.

Animazione meteo – Selezionare per mostrare l'animazione meteo per la posizione corrente o la città principale impostata nell'opzione Meteo, in base agli aggiornamenti dati automatici.

Sfondo – Consente di impostare lo sfondo della schermata di blocco. Selezionare da **Galleria** o **Galleria sfondi**.

Collegamenti – Consente di modificare i tasti di scelta rapida sulla schermata di blocco **Trascina**.

Info personalizzata – Selezionare per impostare la visualizzazione del nome del proprietario del dispositivo sulla schermata di blocco. Toccare per immettere il testo da visualizzare nell'opzione Info proprietario.

Solo vista verticale – Selezionare per visualizzare sempre la schermata di blocco nel formato solo vista verticale.

Blocco timer – Consente di impostare l'intervallo di tempo prima che lo schermo si blocchi automaticamente dopo il timeout.

Blocco istantaneo con tasto accensione – Selezionare per bloccare istantaneamente lo schermo quando si preme il tasto di accensione/blocco. Questa impostazione sovrascrive l'impostazione Blocco timer di protezione.

< **Luminosità** >

Consente di regolare la luminosità dello schermo.

< **Timeout schermo** >

Consente di impostare l'ora per il timeout dello schermo.

< **KnockOn** >

Selezionare per attivare la funzione Accendi lo schermo, che consente di attivare e disattivare lo schermo. Toccare rapidamente due volte il centro dello schermo per accenderlo. Toccare due volte la barra di stato, un'area vuota sulla schermata iniziale o il blocco schermo per spegnere lo schermo. Per ottenere risultati ottimali, non spostare il tablet durante l'utilizzo della funzione Accendi lo schermo.

< **Effetto screen-off** >

Imposta l'effetto schermo non attivo.

< **Rotazione automatica** >

Consente di passare all'orientamento automaticamente quando si ruota il tablet.

< **Daydream** >

Toccare l'interruttore Daydream per passare dall'attivazione alla disattivazione e viceversa. L'attivazione dell'opzione consente di impostare la visualizzazione del salva schermo quando il tablet si trova in modalità di risparmio energetico durante la ricarica e/o il collegamento al dock. È possibile scegliere tra Orologio, Colori, Cornice e Tabella foto.

NOTA: Mentre lo screen saver è attivo, la ricarica potrebbe risultare lenta.

< **Tipo carattere** >

Consente di modificare il tipo di carattere del display.

< **Dimensioni carattere** >

Consente di modificare la dimensione di carattere del display.

< **Smart screen** >

Consente di mantenere lo schermo attivato quando il dispositivo rileva gli occhi su di esso.

< **Smart video** >

Selezionare per mettere in pausa il video quando rileva gli occhi su di esso.

< **Pulsanti touch** >

Impostare l'opzione Tasti touch visualizzata nella parte inferiore delle schermate. Impostare quelli da visualizzare, la rispettiva posizione sulla barra e l'aspetto. Selezionare i tasti e l'ordine, il tema e lo sfondo.

< **Correzione del rapporto d'aspetto** >

Consente di modificare il rapporto d'aspetto di un'applicazione scaricata, per correggere la distorsione dello schermo.

< **Calibrazione sensore di movimento** >

Consente di migliorare la precisione dell'inclinazione e della velocità del sensore.

Archiviazione

ARCHIVIO INTERNO – Consente di visualizzare lo spazio complessivo nella memoria del dispositivo ed elenca il tipo di dati che utilizza lo spazio.

SCHEDA SD – Consente di visualizzare la quantità di memoria totale sulla scheda microSD.

Installa/Smonta scheda SD – Consente di montare e smontare la scheda microSD dal tablet in modo che sia possibile accedere ai dati memorizzati, formattare la scheda o rimuoverla in modo sicuro. L'impostazione viene visualizzata opaca se non è installata alcuna scheda microSD, se è già stata smontata o se è stata montata la scheda microSD sul computer.

Cancella scheda SD – Cancella in via permanente tutti i contenuti della scheda microSD e ne prepara l'uso con il tablet.

Batteria

INFORMAZIONI BATTERIA – Verificare quanta carica della batteria viene utilizzata per le attività del dispositivo. Il livello della batteria viene visualizzato in percentuale. Viene visualizzato anche il tempo rimanente di utilizzo.

Percentuale batteria – Consente di visualizzare la percentuale di carica della batteria sulla barra di stato.

Risparmio energetico – Consente di gestire la batteria in base alle impostazioni per il risparmio energetico. Toccare l'interruttore  per attivare questa funzione. Toccare **Risparmio energetico** per le seguenti opzioni.

- **Sincronizzazione automatica:** Disattiva la funzione di sincronizzazione automatica.
- **Wi-Fi:** Spegne la connessione Wi-Fi se i dati non sono in uso.
- **Bluetooth:** Spegne il Bluetooth se non è attivo.
- **Vibrazione al tocco:** Disattiva il feedback tattile.
- **Luminosità.:** Regola la luminosità.
- **Timeout schermo:** Regola il timeout dello schermo.

Suggerimenti per risparmio energetico – Toccare per accedere ad alcuni suggerimenti sul risparmio energetico.

Applicazioni

Visualizza l'elenco delle applicazioni al momento in esecuzione o scaricate.

Slide Aside

Usare tre dita per salvare le applicazioni in esecuzione sulla sinistra o riportarle sul display.

PERSONALE

Account e sincronizzazione

Consente alle applicazioni di sincronizzare i dati in background, indipendentemente dal fatto che vengano utilizzati o meno in modo attivo. Deselezionando questa impostazione, è possibile ridurre il consumo della batteria e limitare l'utilizzo dei dati, senza tuttavia eliminarli del tutto.

Utenti

Nome profilo – Consente di impostare il nome utente corrente.

Soprannome – Consente di impostare un soprannome per il tablet.

Info personalizzata – Selezionare per impostare la visualizzazione del nome del proprietario del dispositivo sulla schermata di blocco. Toccare  per immettere il testo da visualizzare nell'opzione Info proprietario.

Aggiungi utente – consente di aggiungere un nuovo account per il tablet e usare la funzione Multiutente.

Accesso localizzazione

Accesso alla mia posizione – Consente alle applicazioni che hanno richiesto l'autorizzazione di utilizzare le informazioni sulla posizione.

Satelliti GPS – Consente alle applicazioni di utilizzare i satelliti GPS per determinare l'indirizzo della posizione in cui si trova l'utente.

Localizzazione Wi-Fi e rete mobile – Consente alle applicazioni di utilizzare il servizio di localizzazione Google per valutare più velocemente la posizione. Verranno raccolti i dati anonimi sulla posizione e inviati a Google.

Sicurezza

Effettua crittografia tablet – Consente di crittografare i dati presenti sul tablet per motivi di sicurezza. Per decodificare il tablet ad ogni accensione, sarà necessario inserire un PIN o una password.

Cripta la Scheda SD – Consente di crittografare i dati presenti sulla scheda MicroSD per motivi di sicurezza.

Digitazione visibile della password – Consente di visualizzare l'ultimo carattere della password nascosta durante la digitazione.

Amministratori tablet – Consente di visualizzare o disattivare gli amministratori del tablet.

Origini sconosciute – Impostazione predefinita per installare le applicazioni diverse da Play Store.

Verifica applicazioni – Impedisce l'accesso o avverte l'utente prima dell'installazione di applicazioni che potrebbero risultare dannose.

Credenziali di fiducia – Consente di visualizzare i certificati CA attendibili.

Installa dalla memoria – Consente di installare certificati criptati.

Cancella archivio – Consente di rimuovere tutti i certificati.

Lingua e immissione

Utilizzare le impostazioni Lingua e immissione per selezionare la lingua del testo sul tablet e per configurare la tastiera su schermo, incluse le parole aggiunte al dizionario.

Backup e ripristino

Backup dei miei dati – Impostare questa opzione per eseguire il backup delle impostazioni e dei dati delle applicazioni sul server di Google.

Account di backup – Consente di impostare l'account sul quale si desidera eseguire il backup dei dati.

Ripristino automatico – Impostare questa opzione per ripristinare le impostazioni e i dati dell'applicazione durante la reinstallazione delle applicazioni sul dispositivo in uso.

Servizio LG Backup – Consente di eseguire il backup di tutte le informazioni presenti sul dispositivo e il ripristino in caso di perdita o sostituzione dei dati.

Ripristino dati di fabbrica – Consente di ripristinare le impostazioni predefinite di fabbrica ed eliminare tutti i dati. Se si ripristina il tablet in questa modalità, verrà richiesto di reinserire le stesse informazioni immesse durante il primo avvio di Android.

SISTEMA

Data e ora

Utilizzare le impostazioni **Data e ora** per impostare la modalità di visualizzazione delle date. È inoltre possibile utilizzare queste impostazioni per impostare l'ora e il fuso orario invece di ottenere l'ora corrente dalla rete mobile.

Accesso facilitato

Utilizzare le impostazioni di **accesso facilitato** per configurare i plug-in di accesso facilitato installati nel tablet.

NOTA: per essere selezionabile, richiede plug-in aggiuntivi.

TalkBack – Consente di impostare la funzione TalkBack che assiste le persone con problemi di vista fornendo il feedback verbale. Toccare l'interruttore **TalkBack**  nell'angolo superiore destro dello schermo per attivarla. Toccare **Impostazioni** nella parte inferiore dello schermo per regolare le impostazioni di TalkBack.

Installare gli script web – Consente di attivare (o disattivare) l'installazione degli script Web.

Testo grande – Selezionare per aumentare la dimensione del testo.

Inverti colore – Selezionare per invertire i colori.

Gesti di ingrandimento – Consente di ingrandire e ridurre toccando tre volte lo schermo.

Occhiali – Consente di impostare lo schermo con la sfumatura del nero.

Audio mono: Selezionare per consentire l'ascolto del suono dell'auricolare sul canale destro e sinistro.

Ritardo "Tocca & tieni premuto" – Consente di impostare il ritardo della funzione Tocca & tieni premuto (breve, medio o lungo).

Tocco assistito – Selezionare  per passare dall'attivazione alla disattivazione. Universal touch può sostituire tutti i pulsanti hardware.

Rotazione automatica – Selezionare per consentire al dispositivo di ruotare lo schermo in base all'orientamento del dispositivo (verticale o orizzontale).

Pronuncia password – Selezionare in modo che sia possibile dire la password di accesso (invece di digitarla).

Input One-touch – consente di immettere le lettere con un singolo tocco di un dito sulla tastiera LG.

Accesso facilitato – consente di impostare le funzioni quando si tocca tre volte il tasto Home.

Uscita text-to-speech – La funzione di sintesi vocale fornisce la lettura sonora del testo, ad esempio, dei contenuti dei messaggi di testo.

Connessione PC

Seleziona il metodo di connessione USB – Impostare modalità desiderata:

Carica tablet, Media sync (MTP), Software LG o Invia immagini (PTP).

Chiedi al momento della connessione – Consente di chiedere, in modalità di connessione USB, al momento della connessione a un computer.

Guida – Guida per la connessione USB.

PC Suite – Selezionare per utilizzare LG PC Suite con la connessione Wi-Fi. La rete Wi-Fi deve essere connessa a LG PC Suite tramite una connessione Wi-Fi.

On-Screen Phone – Selezionare per ricevere la richiesta di connessione Wi-Fi da On-Screen Phone.

Guida – Guida per il software LG.

Accessori

Quick Cover – Consente di attivare o disattivare automaticamente Quick Cover (copertura rapida).

Archivio USB – Consente di impostare la funzione Plug & Pop per l'archivio USB. Selezionare l'opzione Pannello applicazioni per visualizzare automaticamente il pannello al momento del collegamento di un cavo USB OTG (On-the-Go). Toccare **Modifica pannello applicazioni** per modificare le applicazioni che si desidera rendere disponibili.

Auricolare – Consente di impostare la funzione Plug & Pop per gli auricolari. Selezionare l'opzione Pannello applicazioni per visualizzare automaticamente il pannello al momento del collegamento di un auricolare. Toccare Modifica pannello applicazioni per modificare le applicazioni che si desidera rendere disponibili.

Dock – Consente di impostare la funzione Plug & Pop per il dock. Selezionare l'opzione Pannello applicazioni per visualizzare automaticamente il pannello al momento del collegamento di un dock. Toccare **Modifica pannello applicazioni** per modificare le applicazioni che si desidera rendere disponibili.

Informazioni sul tablet

Consente di visualizzare le informazioni legali nonché di controllare lo stato del dispositivo e la versione software.

Informazioni sul backup e sul ripristino dei dati del dispositivo

Si consiglia di creare e salvare regolarmente un file di backup su un archivio interno, soprattutto prima di eseguire l'aggiornamento di un qualsiasi software. Salvando un file di backup corrente nella memoria di archiviazione, è possibile ripristinare i dati del dispositivo nel caso in cui questo venga smarrito, rubato o danneggiato a causa di un problema imprevisto.

Questa applicazione di Backup LG è supportata dagli smartphone e tablet LG, altre versioni S/W o altri sistemi operativi. Pertanto, quando si acquista un nuovo smartphone e tablet LG, è possibile eseguire il backup dei dati attualmente presenti nel dispositivo su quello nuovo.

Se l'applicazione Backup è stata preinstallata sullo smartphone e sul tablet, è possibile eseguire il backup e ripristinare la maggior parte dei dati, inclusi applicazioni scaricate e preinstallate, preferiti, calendario, registri chiamate, rubrica, impostazioni schermata iniziale e impostazioni di sistema. È possibile anche:

- eseguire un backup LG manuale dei dati del dispositivo.
- pianificare backup automatici dei dati del dispositivo.
- ripristinare i dati del dispositivo.

NOTA: notare che la funzione Backup non supporta il backup dei dati utente e dei dati multimediali (Immagini/Video/Musica). Eseguire il backup di questi file utilizzando Media sync (MTP). Collegare il tablet al computer tramite un cavo USB e toccare Media sync (MTP).

Attenzione! Per evitare lo spegnimento imprevisto del tablet durante le operazioni di backup o ripristino a causa di un livello insufficiente della batteria, è necessario che la batteria sia sempre completamente carica.

Backup LG dei dati del tablet

- 1 Nella schermata iniziale, premere **Applicazioni**  > scheda **Applicazioni** > **LG Backup**  > **Backup**.
- 2 Selezionare la casella di controllo di cui si desidera eseguire il backup, quindi selezionare **Avanti**.
- 3 Nella schermata Posizione di backup, toccare **Archivio interno** o **Scheda SD**, quindi toccare **Inizio**.
- 4 Una volta eseguito il backup di tutti i file selezionati, verrà visualizzato il messaggio **Backup completato**.



Pianificazione di backup automatici

È anche possibile programmare dei backup automatici dei dati del tablet in base alle impostazioni della pianificazione. A tal fine, completare la procedura seguente:

- 1 Nella schermata iniziale, premere **Applicazioni**  > scheda **Applicazioni** > **LG Backup**  > **Backup pianificato**
- 2 Toccare **Elementi di backup** e selezionare la casella di controllo accanto all'elemento di cui si desidera eseguire il backup, quindi selezionare.
- 3 Toccare **Posizione di backup**, toccare **Archivio interno** o **Scheda SD**.
- 4 Toccare **Imposta ora** per impostare l'intervallo di ripetizione tra **Settimana**, **Ogni due settimane**, **Mensile** e toccare **ON**.
- 5 Toccare l'interruttore  per attivare questa funzione.

Ripristino dei dati del tablet

NOTA: tutti i file archiviati sul tablet vengono eliminati prima che il file backup venga ripristinato.

- 1 Nella schermata iniziale, premere **Applicazioni**  > scheda **Applicazioni** > **LG Backup**  > **Ripristina**
- 2 Nella schermata **Ripristina**, selezionare il file di backup che contiene i dati che si desidera ripristinare.
- 3 Selezionare la casella di controllo accanto all'elemento che si desidera ripristinare, quindi selezionare **Avanti** per ripristinarlo sul tablet.

NOTA: i dati del tablet verranno sovrascritti con i contenuti del backup.

- 4 Se il file di backup è crittografato, digitare la password creata per la crittografia.
- 5 Quando sono stati ripristinati tutti i file selezionati, il tablet verrà ripristinato automaticamente.

NOTA: per una protezione maggiore, è possibile impostare Attiva cifratura per crittografare i file di backup.

Toccare  dalla schermata **LG Backup**, quindi immettere una password e cercare un suggerimento nel caso in cui venga dimenticata. Una volta configurata una password, è necessario immetterla ogni volta che si desidera eseguire un backup/ripristino.

Aggiornamento software del tablet

Aggiornamento software del tablet

Questa funzione consente di aggiornare rapidamente il firmware da Internet con l'ultima versione disponibile senza doversi recare in un Centro servizi.

Per maggiori informazioni sull'uso di questa funzione, visitare il sito:

<http://www.lg.com>

L'aggiornamento del firmware per dispositivo mobile richiede la massima attenzione da parte dell'utente per tutta la durata della procedura, pertanto si consiglia di controllare tutte le istruzioni e le note visualizzate a ogni passaggio prima di procedere. La rimozione del cavo dati USB o della batteria durante la procedura di aggiornamento potrebbe danneggiare gravemente il tablet.

Aggiornamento software per tablet LG tramite Over-the-Air (OTA)

Questa funzione consente di aggiornare il firmware del tablet con la versione più recente disponibile comodamente con la tecnologia Over-the-Air (OTA) senza collegare il cavo dati USB. Questa funzione sarà disponibile soltanto se e quando LG rilascerà la versione più recente del firmware per il proprio dispositivo. Prima di tutto, verificare la versione software del tablet:

nella schermata iniziale, premere il **tasto Menu**  > **Impostazioni** > **Infomazioni sul tablet** > **Informazioni software**.

Per eseguire l'aggiornamento del software del tablet, nella schermata iniziale, premere **tasto Menu**  > **Impostazioni** > **Infomazioni sul tablet** > **Centro aggiornamenti** > **Aggiornamento software** > **Controlla aggiornamenti**.

NOTA: LG si riserva il diritto, a sua discrezione, di rendere disponibili gli aggiornamenti del firmware solo per i modelli selezionati e non garantisce che sia resa disponibile la versione più recente del firmware per tutti i modelli di dispositivo.

NOTA: i dati personali (incluse le informazioni dell'account Google e di altri account, i dati e le impostazioni del sistema/applicazione, le applicazioni scaricate e la licenza DRM) potrebbero andare persi durante l'aggiornamento del software del dispositivo. Pertanto, LG consiglia di eseguire il backup dei dati personali prima di aggiornare il software del tablet. LG non risponde in alcun modo per la perdita di dati personali.

Accessori

Di seguito sono riportati gli accessori disponibili per il tablet. **Gli articoli descritti di seguito potrebbero essere opzionali.**

Caricabatterie da viaggio

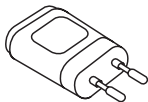

Cavo dati

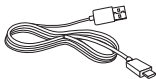

Guida rapida di avvio



NOTA:

- Si raccomanda di utilizzare solo accessori opzionali prodotti da LG. L'uso di accessori non autorizzati potrebbe rendere nulla la garanzia.
- Gli accessori sono diversi a seconda dei Paesi.

Risoluzione dei problemi

Questo capitolo descrive alcuni problemi che potrebbero verificarsi durante l'uso del tablet. Alcuni di questi richiedono l'intervento da parte del provider di servizi, ma la maggior parte può essere risolta facilmente dall'utente.

Messaggio	Possibili cause	Possibili misure correttive
Non può essere impostata alcuna applicazione	Non è supportata dal gestore dei servizi o è necessario eseguire la registrazione.	Rivolgersi al proprio operatore.
Errore di ricarica	La batteria non è caricata.	Caricare la batteria.
	La temperatura esterna è troppo alta o troppo bassa.	Verificare che la carica avvenga in condizioni di temperatura normali.
	Problema di contatto	Verificare il caricabatterie e il relativo collegamento al tablet.
	Nessuna alimentazione	Inserire il caricabatterie in un'altra presa.
	Caricabatterie difettoso	Sostituire il caricabatterie.
	Caricabatterie errato	Utilizzare solo accessori LG originali.

Messaggio	Possibili cause	Possibili misure correttive
Impossibile ricevere/inviare foto	Memoria piena	Eliminare alcune immagini dal tablet.
I file non si aprono	Formato file non supportato	Verificare i formati dei file supportati.
Audio assente	Modalità vibrazione	Controllare lo stato delle impostazioni del menu per l'audio per accertarsi di non essere in modalità Vibrazione o Silenziosa.
Riaggancia o si blocca	Problema con il software intermittente	Provare a effettuare un aggiornamento software tramite il sito WEB.



Uporabniški priročnik

- Posnetki zaslonov in slike se lahko razlikujejo od tistih v napravi.
- Del vsebine v tem priročniku glede na programsko opremo tablice ali ponudnika storitev za vašo tablico morda ne velja. Pridržujemo si pravico do spremembe vseh podatkov brez predhodnega opozorila.
- Telefon ni primeren za slabovidne osebe, ker ima tipkovnico na zaslonu na dotik.
- Copyright ©2013 LG Electronics, Inc. Vse pravice pridržane. LG in logotip LG sta registrirani blagovni znamki družbe LG Group in povezanih podjetij. Vse ostale blagovne znamke so v lasti njihovih lastnikov.
- Google™, Google Maps™, Gmail™, YouTube™, Hangouts™ in Play Store™ so blagovne znamke družbe Google, Inc.

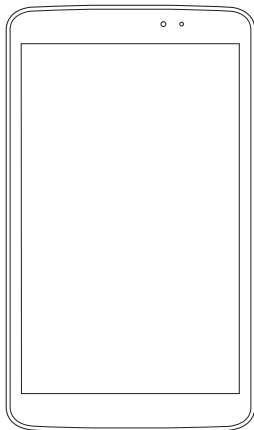

Kazalo vsebine

O priročniku za uporabo	5	Približati za povečavo	32
O priročniku za uporabo	5	Zasuk zaslona	32
Blagovne znamke	6	Osnovni zaslon	32
DivX HD	6	Prilagajanje osnovnega zaslona	34
Dolby Digital Plus	7	Vrnitev na nedavno uporabljene aplikacije	34
Smernice za varno in učinkovito uporabo	8	Obvestila	35
Pomembno obvestilo	17	Povlecite navzdol za obvestila in nastavitve	35
Spoznavanje tabličnega računalnika	22	Hitre nastavitve na plošči z obvestili	36
Pregled tabličnega računalnika	22	Preurejanje elementov hitrih nastavitev na plošči z obvestili	36
Polnjenje tabličnega računalnika	24	Aplikacija QSlide na plošči z obvestili	36
Optimiranje življenjske dobe baterije	25	Uporaba aplikacij QSlide	36
Daljša življenjska doba baterije	25	Ikone oznak v vrstici stanja	37
Ogled ravni napoljenosti baterije	26	Plug & Pop	38
Spremljanje in nadzor porabnikov baterije	26	Zajem posnetka zaslona	39
Vstavljanje kartice microSD	26	Uporaba QuickMemo za zajem posnetka zaslona	39
Odstranitev kartice microSD	27	Uporaba Capture plus za zajem posnetka zaslona	39
Formatiranje kartice microSD	28	Tipkovnica na zaslonu	40
Zaklepanje in odklepanje zaslona	28	Vnos naglašanih črk	40
Osnovni zaslon	29	Nastavitev računa Google	41
Nasveti za uporabo zaslona na dotik	29	Povezovanje z omrežji in napravami ..	42
KnockON	29	Wi-Fi	42
Premaknite na stran	30	Vzpostavljanje povezave z omrežji Wi-Fi	42
Tapniti ali pritisniti	30	Vklon funkcije Wi-Fi in povezava z omrežjem Wi-Fi	42
Pritisk in držanje	31	Bluetooth	43
Povleči in spustiti	31		
Povleči ali podrsati	31		
Dvotapkanje	31		

Vklop povezave Bluetooth in seznanjanje vaše tablice z napravo Bluetooth.....	43	Ogled shranjenih fotografij	56
Pošiljanje podatkov po brezžični povezavi Bluetooth.....	44	Videokamera.....	57
Prejemanje podatkov prek brezžične povezave Bluetooth.....	44	Spoznavanje iskala	57
SmartShare	45	Uporaba naprednih nastavitev	58
Pošiljanje naprave iz tabličnega računalnika v druge naprave.....	45	Snemanje kratkega videoposnetka	59
Predvajanje vsebine iz bližnjih naprav, kot je računalnik ali mobilna naprava, na tablici	45	Po končanem snemanju	59
Povezava z računalnikom prek kabla USB.....	46	Predvajanje shranjenih videoposnetkov	59
Prenašanje glasbe, fotografij in videoposnetkov v načinu masovnega pomnilnika USB.....	46	Funkcija Live Zooming.....	60
Sinhronizacija s programom Windows Media Player	46	Prilagajanje glasnosti med ogledom videoposnetka.....	60
Imenik.....	48	Večpredstavnost	61
Iskanje stika.....	48	Galerija.....	61
Dodajanje novega stika.....	48	Ogled slik.....	61
Priljubljeni stiki.....	49	Povečevanje in pomanjševanje.....	62
Ustvarjanje skupine	49	Predvajanje videoposnetkov	62
E-pošta	50	Ogled možnosti fotografij in videoposnetkov.....	62
Upravljanje e-poštnega računa	50	Brisanje slik in videoposnetkov	62
Upravljanje map računa.....	51	Nastavljanje slike za ozadje.....	62
Sestavljanje in pošiljanje e-pošte.....	51	Video.....	63
Fotoaparāt	52	Predvajanje videoposnetka	63
Spoznavanje iskala	52	Glasba	64
Uporaba naprednih nastavitev	53	Dodajanje glasbenih datotek v tablico.....	64
Hitro fotografiranje	54	Prenos glasbe s funkcijo Sinhroniziranje medijev (MTP).....	64
Po zajemu fotografije.....	55	Predvajanje skladbe.....	65
Orodja.....	67	Upravljanje.....	67
QPair.....	67	QSlide	68
QSlide	68	Hitra beležka	70
Hitra beležka	70	QuickRemote	72
Po zajemu fotografije.....	55		

QuickTranslator.....	73	O varnostnem kopiranju in obnavljanju podatkov naprave	99
Več uporabnikov	75	LG varnostno kopiranje podatkov tablice	100
Voice Mate.....	76	Razporejanje samodejnih varnostnih kopiranj	100
Budilka	78	Obnovitev podatkov tabličnega računalnika	101
Kalkulator	78	Posodobitev programske opreme tabličnega računalnika.....	102
Koledar.....	79	Posodobitev programske opreme tabličnega računalnika	102
Upravitelj datotek	80	Brezžična posodobitev programske opreme tabličnega LG	102
Diktafon	80	Dodatna oprema.....	104
Upravitelj opravil.....	81	Odpravljanje težav	105
POLARIS Office 5	82		
Google+	83		
Glasovno iskanje.....	83		
Prenosi.....	83		
Splet	84		
Internet	84		
Odpiranje strani	85		
Glasovno iskanje po spletu	85		
Zaznamki.....	85		
Zgodovina.....	85		
Uporaba funkcije QSlide.....	85		
Chrome	85		
Ogled spletnih strani.....	86		
Odpiranje strani	86		
Glasovno iskanje po spletu	86		
Sinhroniziranje z drugimi napravami	86		
Dodajanje in ogled zaznamkov.....	86		
Nastavitve	87		
Dostop do menija z nastavitvami	87		
BREŽIČNA OMREŽJA	87		
NAPRAVA.....	88		
ZASEBNO	94		
SISTEM.....	96		
Varnostno kopiranje LG.....	99		

O priročniku za uporabo

O priročniku za uporabo

- Pred uporabo naprave pozorno preberite ta priročnik. Tako boste zagotovili varno in pravilno uporabo naprave.
- Nekaterne slike in posnetki zaslona v tem priročniku so lahko na tablici videti drugače.
- Vaša vsebina je lahko drugačna od končnega izdelka ali programske opreme, ki vam jo priskrbi ponudnik storitev ali operater. Vsebinska se lahko spremeni brez predhodnega opozorila. Najnovejšo različico priročnika si lahko ogledate na LG-jevem spletnem mestu www.lg.com.
- Aplikacije tablice in njihove funkcije se lahko razlikujejo glede na državo, regijo ali strojno opremo. LG ne bo odgovoren za manjšo učinkovitost delovanja, ki je posledica uporabe aplikacij, ki jih ni razvil LG.
- LG ne bo odgovoren za težave z delovanjem ali združljivostjo, ki so posledica urejanja nastavitve registra ali spreminjanja operacijskega sistema. Vsak poskus prilagajanja operacijskega sistema lahko povzroči, da naprava ali njene aplikacije ne bodo delovale pravilno.
- Programska oprema, zvok, ozadja, slike in druga predstavnost, ki je priložena napravi, ima licenco za omejeno uporabo. Če te materiale pridobite iz naprave in jih uporabite v komercialne ali druge namene, morda kršite zakone o avtorskih pravicah. Kot uporabnik ste popolnoma odgovorni za nezakonito uporabo predstavnosti.
- Za podatkovne storitve, na primer pošiljanje sporočil, prenašanje podatkov, samodejno sinhroniziranje ali uporabo lokacijskih storitev, boste morda morali plačati dodatne stroške. Če se želite izogniti dodatnim stroškom, izberite podatkovni paket, ki ustreza vašim zahtevam. Za dodatne podrobnosti se obrnite na vašega ponudnika storitev.

Blagovne znamke

- LG in logotip LG sta registrirani blagovni znamki družbe LG Electronics.
- Vse ostale blagovne znamke in avtorske pravice so v lasti njihovih lastnikov.



VEČ O VIDEOPOSNETKIH DIVX: DivX® je digitalna oblika zapisa videoposnetka, ki jo je ustvarilo podjetje DivX LLC, podružnica družbe Rovi Corporation. To je naprava z uradnim potrdilom DivX Certified®, ki je prestala stroge preizkuse, s katerimi je bilo preverjeno, da predvaja video DivX. Dodatne informacije in programska orodja za pretvorbo datotek v obliko zapisa DivX si oglejte na spletni strani divx.com.

VEČ O VIDEOPOSNETKIH DIVX NA ZAHTEVO: To napravo DivX Certified® morate registrirati, da lahko predvajate filme DivX na zahtevo (VOD), ki jih kupite. Registracijsko kodo poiščite v delu DivX VOD v meniju za nastavitve naprave. Za dodatne informacije o registraciji obiščite vod.divx.com.

DivX Certified® za predvajanje videoposnetkov DivX® do visoke ločljivosti 720p, vključno s prvovrstnimi vsebinami.

DivX®, DivX Certified® in povezani logotipi so blagovne znamke družbe Rovi Corporation njenih podružnic in se uporabljajo v skladu z licenco.

Obvestilo: odprtokodna programska oprema

Če želite pridobiti izvorno kodo po licencah GPL, LGPL, MPL in drugih licencah za odprtokodno programsko opremo, obiščite <http://opensource.lge.com/>

Vse veljavne licenčne pogoje, zavrnitve odgovornosti in obvestila lahko prenesete skupaj z izvorno kodo.

Dolby Digital Plus  **DOLBY.
DIGITAL PLUS**

Izdelano z licenco podjetja Dolby Laboratories. Dolby, Dolby Digital Plus in simbol dvojnega D so blagovne znamke družbe Dolby Laboratories.

Smernice za varno in učinkovito uporabo

Preberite te enostavne smernice. Neupoštevanje teh smernic je lahko nevarno ali nezakonito.

Če pride do napake, je v napravo vgrajeno orodje programske opreme, ki bo ustvarilo dnevnik napak. To orodje zbira izključno podatke, značilne za napako, kot je na primer moč signala in naloženih aplikacij. Dnevnik se uporablja le kot pomoč pri ugotavljanje vzroka napake. Ti dnevniki so šifrirani, do njih pa lahko dostopajo le pooblaščen LG-jevi servisi, če boste morali napravo vrniti v popravilo.

Izpostavljenost radiofrekvenčni energiji

Informacije o izpostavljenosti radijskim valovom in stopnji sevanja (SAR). Ta model tabličnega računalnika LG-V500 je skladen z veljavnimi varnostnimi zahtevami glede izpostavljenosti radijskim valovom. Zahteve temeljijo na znanstvenih smernicah, ki vključujejo varnostne meje za zagotovitev varnosti za vse ljudi, ne glede na starost in zdravstveno stanje.

- Pri smernicah za izpostavljenost radijskim valovom je v uporabi merska enota, znana kot SAR (Specific Absorption Rate). Preizkusi za SAR se izvajajo po standardiziranih metodah, tako da naprava oddaja pri najvišji potrjeni ravni moči v vseh uporabljenih frekvenčnih pasovih.
- Čeprav imajo lahko različni modeli naprav LG različne stopnje sevanja SAR, so vse v skladu z ustreznimi smernicami glede izpostavljenosti radijskim valovom.
- Mejna vrednost SAR, ki jo priporoča Mednarodna komisija za varstvo pred neionizirnimi sevanji (ICNIRP), je 2 W/kg, porazdeljena po 10g tkiva.
- Najvišja vrednost SAR za to napravo, če jo nosite na telesu, kot je opisano v teh navodilih, je 0,720 W/kg.

- Ta naprava izpolnjuje smernice glede izpostavljenosti radijski frekvenci pri uporabi v običajnem delovnem položaju pri ušesu ali pri uporabi z oddaljenostjo najmanj 0,00 cm od telesa. Če za nošenje na telesu uporabljate torbico, pasno zaponko ali držalo, ne sme vsebovati kovine in mora izdelek ohranjati najmanj 0,00 cm od telesa.
- Ta naprava potrebuje za prenos podatkovnih datotek ali sporočil kakovostno povezavo z omrežjem. V nekaterih primerih lahko pride do zakasnitve prenosa podatkovnih datotek ali sporočil, dokler ni na voljo taka povezava. Upoštevajte zgornja navodila o oddaljenosti, dokler prenos ni končan.

Skrb za izdelek in vzdrževanje

OPOZORILO

Obvestilo za zamenjavo baterije

- Zaradi lastne varnosti ne odstranjujte baterije, ki je vdzelana v izdelek. Če želite zamenjati baterijo, jo nesite na najbližji pooblaščen servis ali k trgovcu izdelkov LG Electronics.
- Litij-ionska baterija je nevaren sestavni del, ki lahko povzroči poškodbe.
- Če baterijo zamenja oseba, ki za to ni usposobljena, lahko poškoduje napravo.

OPOZORILO

Uporabljajte samo baterije, polnilnike in dodatke, odobrene za uporabo s tem določenim modelom naprave. Uporaba katerekoli druge vrste opreme lahko privede do razveljavitve odobritev ali garancij, ki veljajo za napravo, in je lahko nevarna.

- Naprave ne razstavljajte. Ko je potrebno, naj za popravilo poskrbi usposobljen serviser.
- Garancijska popravila lahko po presoji podjetja LG vključujejo nadomestne dele in plošče, ki so nove ali obnovljene, katerih funkcionalnost je enaka delom, ki bodo zamenjani.
- Enote ne približujte električnim napravam, kot so televizorji, radijski sprejemniki ali osebni računalniki.
- Enote ne smete približevati toplotnim virom, kot so radiatorji ali kuhalniki.
- Pazite, da ne pade po tleh.
- Enote ne izpostavljajte mehanskim tresljajem ali udarcem.
- Napravo izklopite povsod, kjer to zahtevajo posebni predpisi. Na primer, naprave ne uporabljajte v bolnišnicah, ker lahko vpliva na delovanje občutljive medicinske opreme.
- Med polnjenjem naprave ne držite z mokrimi rokami. Lahko pride do električnega udara in hudih poškodb naprave.
- Naprave ne polnite v bližini vnetljivega materiala, ker se lahko segreje in pride do nevarnosti požara.
- Zunanost enote očistite s čisto krpo (ne uporabljajte topil, kot so benzen, razredčilo in alkohol).
- Naprave ne polnite na mehki opremi.
- Napravo je treba polniti v dobro prezračenem prostoru.
- Enote ne izpostavljajte prekomernemu dimu ali prahu.
- Naprave ne hranite v bližini plačilnih kartic ali vozovnic; lahko se poškodujejo informacije na magnetnem zapisu.
- Zaslona se ne dotikajte z ostrimi predmeti, saj lahko poškodujete napravo.
- Naprave ne izpostavljajte tekočini ali vlagi.
- Dodatno opremo, kot so slušalke, uporabljajte previdno. Antene se ne dotikajte po nepotrebem.

- Če je steklo razbito, oškrbljeno ali počeno, telefona ne uporabljajte, se ga ne dotikajte in ne poskušajte odstraniti stekla ali popraviti zaslona. Garancija ne krije poškodb steklenega zaslona zaradi zlorabe ali napačne uporabe.
- Vaš tablični računalnik je elektronska naprava, ki med običajnim delovanjem proizvaja toploto. Izjemno dolg neposreden stik s kožo brez primerne prezračevanja lahko povzroči neugodje ali blažje opekline. Zato z napravo med uporabo oziroma takoj po njej ravnajte previdno.
- Če se naprava zmoči, jo takoj izklopite in popolnoma posušite. Sušenja ne poskušajte pospešiti z zunanjim toplotnim virom, kot je pečica, mikrovalovna pečica ali sušilnik za lase.
- Tekočina v mokri napravi spremeni barvo oznake izdelka znotraj naprave. Poškodb naprave, ki so posledica izpostavljenosti tekočini, garancija ne pokriva.
- Tablični računalnik uporabljajte pri temperaturah od 0 do 40 °C, če je to mogoče. Če napravo izpostavite izjemno nizkim ali visokim temperaturam, se lahko poškoduje, pokvari ali celo eksplodira.

Učinkovito delovanje naprave

Elektronske naprave

Pri vseh tabličnih napravah lahko pride do motenj, kar lahko poslabša delovanje.

- Tabličnega računalnika brez dovoljenja ne uporabljajte v bližini medicinske opreme. Tablice ne nosite nad srčnim spodbujevalnikom, na primer v prsnem žepu.
- Tablični računalniki lahko motijo nekatere slušne pripomočke.
- Manjše motnje se lahko pojavijo pri delovanju televizorjev, radijskih sprejemnikov, osebnih računalnikov itd.

Varnost na cesti

Preverite zakone in predpise, ki veljajo glede uporabe tabličnih računalnikov med vožnjo.

- Med vožnjo ne držite naprave.
- Povsem se osredotočite na vožnjo.
- Radiofrekvenčna energija lahko vpliva na nekatere elektronske sisteme v vozilu, kot je avtoradio ali varnostna oprema.
- Če je v vozilo vgrajena zračna blazina, je ne ovirajte z nameščeno ali prenosno brezžično opremo. To lahko povzroči, da se blazina ne sproži, ali hude poškodbe zaradi nepravilnega delovanja.
- Če med hojo poslušate glasbo, naj bo glasnost zmerna, tako da se zavedate okolice. To je posebej pomembno v bližini cest.

Preprečevanje poškodb sluha

OPOMBA: Premočna glasnost slušalk lahko poškoduje sluh.



Morebitne poškodbe sluha preprečite tako, da visoke glasnosti ne poslušate dlje časa.

- Če ste dlje časa izpostavljeni glasnim zvokom, si lahko poškodujete sluh. Zato priporočamo, da tablice ne vklapljate ali izklapljate v bližini ušes. Priporočamo tudi nastavitve glasnosti glasbe na zmerno jakost.
- Pri uporabi slušalk znižajte glasnost, če ne slišite ljudi, ki se pogovarjajo v bližini, ali če oseba poleg vas sliši, kaj poslušate.

Stekleni deli

Nekateri deli tabličnega računalnika so stekleni. To steklo lahko počí, če naprava pade na trdo površino ali je močno udarjena. Če steklo počí, se ga ne dotikajte in ga ne poskušajte odstraniti. Naprave ne uporabljajte, dokler stekla ne zamenja pooblaščen storitveni center.

Območje razstreljevanja

Tablice ne uporabljajte na območju razstreljevanja. Upoštevajte omejitve ter vse predpise in pravila.

Potencialno eksplozivno okolje

- Tablice ne uporabljajte na bencinski črpalki.
- Ne uporabljajte ga v bližini goriva in kemikalij.
- V predelu vozila, kjer imate tablični računalnik in dodatno opremo, ne prevažajte ali shranjujte vnetljivih plinov, tekočine ali eksplozivov.

Na letalu

Brezžične naprave lahko povzročijo motnje v letalu.

- Pred vkrcanjem na letalo izklopite tablični računalnik.
- Brez dovoljenja posadke ga ne uporabljajte na tleh.

Otroci

Napravo hranite na varnem izven dosega majhnih otrok. Vsebuje majhne delce, ki lahko v primeru odstranitve predstavljajo nevarnost zadušitve. Ta naprava prav tako vsebuje notranjo baterijo, ki je lahko nevarna, ne naprave ne uporabljate ali vzdržujete pravilno.

Informacije o bateriji in skrb zanjo

- Baterije pred ponovnim polnjenjem ni treba povsem izprazniti. Za razliko od drugih baterijskih sistemov pri teh baterijah ni spominskega učinka, ki bi zmanjšal zmogljivost baterije.
- Uporabljajte samo baterije in polnilnike LG. Polnilniki LG so zasnovani tako, da zagotavljajo najdaljšo možno življenjsko dobo baterije.
- Baterije ne razstavljajte in ne povzročajte kratkega stika.
- Če baterije dlje časa ne uporabljate, jo napolnite, da čim bolj povečate uporabnost.
- Polnilnika ne izpostavljajte neposredni sončni svetlobi in ga ne uporabljajte v zelo vlažnih prostorih, kot je kopalnica. Naprave ne puščajte na vročih ali hladnih mestih, saj lahko to poslabša delovanje baterije.
- Če baterijo zamenjate z baterijo napačne vrste, obstaja nevarnost eksplozije.
- Uporabljene baterije odstranjujte v skladu s proizvajalčevimi navodili. Po možnosti jih reciklirajte. Ne zavržite jih kot gospodinjske odpadke.
- Če želite zamenjati baterijo, jo nesite na najbližji pooblaščen servis ali k trgovcu izdelkov LG Electronics.
- Ko se tablica popolnoma napolni, izključite polnilnik iz stenske vtičnice, da preprečite, da bi le-ta po nepotrebnem porabljal energijo.
- Dejanska življenjska doba baterije je odvisna od konfiguracije omrežja, nastavitvev izdelka, načina uporabe, baterije in okoljskih pogojev.
- Preprečite, da bi domače živali baterijo zgrizle ali spraskale. To lahko povzroči požar.

Kako posodobite tablični računalnik

Dostop do najnovejših izdaj vdelane programske opreme, novih funkcij programske opreme in izboljšav.

- **Posodobite tablični računalnik brez računalnika. Izberite Središče za posodobitve**  > **Software update opreme.**
- **Posodobite tablico tako, da jo priklopite na računalnik.**

Za več informacij o uporabi te funkcije obiščite <http://update.lgmobile.com> ali <http://www.lg.com/common/index.jsp> izberite svojo državo in jezik.

IZJAVA O SKLADNOSTI

S tem **LG Electronics** izjavlja, da je ta izdelek **LG-V500** v skladu z bistvenimi zahtevami in drugimi ustreznimi določili direktive **1999/5/EC**. Izjavo o skladnosti si lahko ogledate na <http://www.lg.com/global/declaration>

Za informacije o skladnosti izdelka se obrnite na pisarno

LG Electronics Inc.
EU Representative, Krijgsman 1,
1186 DM Amstelveen, The Netherlands



Odstranjevanje stare naprave

- 1** Če je izdelek označen s simbolom prekrizanega smetnjaka na kolesih, zanj velja evropska direktiva 2002/96/EC.
- 2** Vse električne in elektronske izdelke odstranjujte ločeno od običajnih komunalnih odpadkov na namenskih zbirnih mestih, ki jih določi vlada ali krajevne oblasti.
- 3** S pravilnim odstranjevanjem stare naprave pomagajte preprečiti morebitne negativne posledice za okolje in zdravje ljudi.
- 4** Podrobnejše informacije o odstranjevanju stare naprave poiščite pri mestnem uradu, komunalni službi ali prodajalni, kjer ste izdelek kupili.



Odlaganje odpadnih baterij/akumulatorjev

- 1** Če so baterije/akumulatorji v vašem izdelku označeni s simbolom prekrizanega smetnjaka na kolesih, zanje velja evropska direktiva 2006/66/EC.
- 2** Simbolu so lahko dodane tudi kemične oznake za živo srebro (Hg), kadmij (Cd) ali svinec (Pb), če baterija vsebuje več kot 0,0005 % živega srebra, 0,002 % kadmija ali 0,004 % svinca.
- 3** Vse baterije/akumulatorje odstranjujte ločeno od običajnih komunalnih odpadkov na namenskih zbirnih mestih, ki jih določi vlada ali krajevne oblasti.
- 4** S pravilnim odlaganjem starih baterij/akumulatorjev pomagajte preprečevati negativne posledice za okolje ter zdravje ljudi in živali.
- 5** Podrobnejše informacije o odstranjevanju starih baterij/akumulatorjev poiščite pri mestnem uradu, komunalni službi ali prodajalni, kjer ste izdelek kupili.

Pomembno obvestilo



Preden začnete uporabljati tablico, preberite to.

Preden tablico odnesete na servis ali pokličete pooblaščenega serviserja, preverite, ali so v tem razdelku morda opisane težave, ki jih imate s tablico.

1. Pomnilnik tabličnega računalnika

Preverite pomnilnik tablice in izbrišite nekaj podatkov, kot so aplikacije ali sporočila, da sprostite del pomnilnika.

Odstranjevanje aplikacij:

- 1 Tapnite  >  > Zavihek **Aplikacije** > **Nastavitve** Zavihek  > **Aplikacije**.
- 2 Ko se prikažejo vse aplikacije, poiščite in izberite aplikacijo, ki jo želite odstraniti.
- 3 Tapnite **Odstrani**.

2. Pred nameščanjem odprtokodnih aplikacij in operacijskega sistema



OPOZORILO

Če v tablico namestite odprtokodni operacijski sistem in ne uporabljate tistega, ki ga nudi proizvajalec, tablica morda ne bo pravilno delovala. Poleg tega za tablico garancija morda ne bo veljala več.

OPOZORILO

Za zaščito tablice in osebnih podatkov prenašajte aplikacije le iz zaupanja vrednih virov, kot je Play Store™. Če imate v tablici nepravilno nameščene aplikacije, tablica morda ne bo delovala pravilno ali pa bo naletela na resno napako. Te aplikacije morate skupaj s povezanimi podatki in nastavitvami odstraniti iz tablice.

3. Uporaba vzorca za odklep

Za zaščito tablice nastavite vzorec za odklepanje. Tapnite  >  > Zavihek **Aplikacije** > **Nastavitve**  > **Zaslon** > **Zakleni zaslon** > **Izberite zaslon zaklepa** > **Vzorec**. Odpre se zaslon, ki vas vodi skozi postopek nastavitve vzorca za odklepanje zaslona. Rezervno kodo PIN morate ustvariti kot varnostno sredstvo v primeru, da pozabite vzorec za odklepanje.

Pozor: preden nastavite vzorec za odklepanje, ustvarite račun Google in si zapomnite rezervno kodo PIN, ki ste jo ustvarili med določanjem vzorca za zaklep.

OPOZORILO

Previdnostni ukrepi pri uporabi vzorca za zaklep.

Zelo pomembno je, da si zapomnite, kakšen vzorec za odklepanje ste nastavili. Če 5-krat narišete napačen vzorec, ne boste mogli dostopiti v tablico. Imate 5 poskusov za vnos vzorca za odklepanje, PIN-številke ali gesla. Če ste porabili vseh 5 poskusov, lahko znova poskusite čez 30 sekund.

Če ste pozabili vzorec za odklepanje, PIN ali geslo:

< Če ste pozabili vzorec >

Če ste se s tablico prijavi v Googlov račun, vendar ste 5-krat vnesli napačen vzorec, pritisnite gumb **Si pozabil vzorec?** na dnu zaslona. Nato se morate prijaviti z računom Google ali vnesti rezervno kodo PIN, ki ste jo vnesli med nastavitvijo vzorca za zaklep.

Če v tablici niste ustvarili Googlovega računa ali ste pozabili rezervno kodo PIN, morate izvesti strojno ponastavitev.

< Če ste pozabili PIN ali geslo >

Če ste pozabili PIN ali geslo, morate izvesti strojno ponastavitev.

Pozor: s strojno ponastavitvijo izbrišete vse aplikacije in uporabniške podatke.

OPOMBA: če se niste prijavi v račun Google in ste pozabili vzorec za odklepanje, morate vnesti rezervno kodo PIN.

4. Uporaba strojne ponastavitve (ponastavitev na tovarniške nastavitve)

Če se tablica ne ponastavi na prvotno stanje, uporabite strojno ponastavitev (ponastavitev na tovarniške nastavitve), da jo inicializirate.

- 1 Izklopite tablični računalnik.
- 2 Pridržite **tipko za vklop/izklop/zaklepanje** in **tipko za znižanje glasnosti** na desni strani tabličnega računalnika.
- 3 Ko se pojavi logotip LG, sprostite **tipko za vklop/izklop/zaklepanje** in še naprej držite pritisnjeno **tipko za znižanje glasnosti**.
- 4 Takoj pridržite **tipko za vklop/izklop/zaklepanje** in **tipko za zvišanje glasnosti** med tem, ko držite pritisnjeno **tipko za znižanje glasnosti**.



- 5 Ko se prikaže zaslon Ponastavitev na tovarniške nastavitve, sprostite vse tipke.
- 6 Pritisnite **tipko za vklop/izklop/zaklepanje** za nadaljevanje ali **tipki za glasnost** za preklic.
- 7 Ponovno pritisnite **tipko za vklop/izklop/zaklepanje za potrditev** ali pa eno od tipk za glasnost za preklic.
- 8 Naprava bo strojno ponastavljena.

OPOZORILO

S strojno ponastavitvijo izbrisate vse aplikacije, uporabniške podatke in licence DRM. Ne pozabite ustvariti varnostnih kopij vseh pomembnih podatkov, preden telefon strojno ponastavite.

5. Odpiranje in preklapljanje med aplikacijami

Večopravilnost je z Androidom nadvse preprosta – sočasno se lahko izvaja več aplikacij. Če želite odpreti novo aplikacijo, vam ni treba zapreti že odprte. Odprtih imate lahko več aplikacij, med katerimi enostavno preklapljate. Android upravlja vse aplikacije ter jih po potrebi zaustavlja in zaganja, da nedejavne aplikacije ne porabljajo virov po nepotrebnem.

- 1 Pridržite **tipko Domov** . Prikaže se seznam nedavno uporabljenih aplikacij.
- 2 Tapnite aplikacijo, do katere želite dostopiti. S tem ne ustavite prejšnje aplikacije, ki se izvaja v ozadju. Če želite po koncu uporabe aplikacijo zapreti, tapnite **tipko Nazaj** .

- Za ustavitev aplikacij na seznamu nedavno uporabljenih aplikacij tapnite **Upravitelj opravil**, nato tapnite **Ustavi** ali **Ustavi vse**.
- Če želite odstraniti aplikacijo s seznama nedavno uporabljenih aplikacij, povlecite predogled aplikacije v levo ali desno. Če želite izbrisati vse aplikacije, tapnite **Izbriši vse**.

6. Če zamrzne zaslon

Če zaslon zamrzne ali se tablica ne odziva, ko jo želite upravljati: Za 12 sekund pridržite **tipko za vklop/izklop**, da tablico izklopite. Če še vedno ne deluje, se obrnite na servisni center.

7. Tablice ne poskušajte priključiti na računalnik, ko se ta zaganja ali zaustavlja.

Ko se računalnik zaganja ali zaustavlja, nanje ne priklaplajte tablice, saj se lahko pojavijo napake v računalniku.

Spoznavanje tabličnega računalnika

Pregled tabličnega računalnika

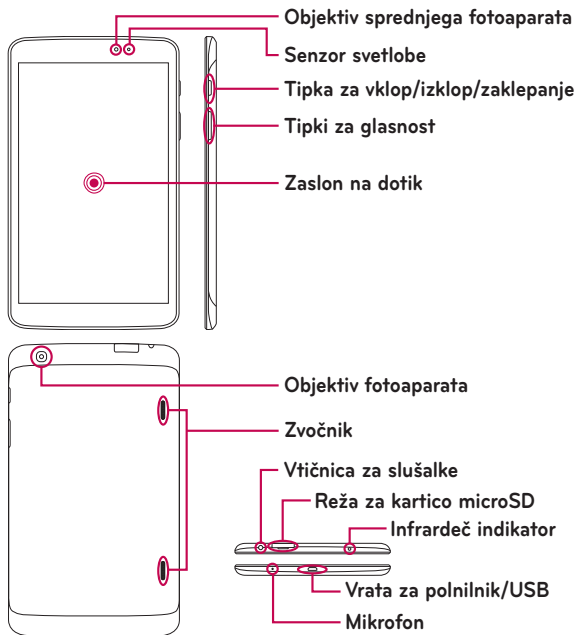



OPOMBA: Poskrbite, da med snemanjem videoposnetka ali zvočnega posnetka mikrofon ne bo blokiran.

Objektiv sprednjega fotoaparata	Uporabite, da slikate ali posnamete sami sebe. Prav tako ga lahko uporabite za klepetanje. Za optimalno delovanje poskrbite, da bo čist.
Reža za kartico microSD	Vstavite kartico microSD, da shranite datoteke, kot so glasba, videoposnetki in fotografije.
Vtičnica za slušalke	Sem lahko vklopite dodatne slušalke za priročne, prostoročne pogovore. Prav tako lahko vklopite slušalke za poslušanje glasbe.
Senzor svetlobe	Senzor svetlobe vključuje senzor, ki meri svetlobo okolice in prilagodi svetlost LCD-ja, s čimer poskrbi za živ zaslon.
Tipka za vklop/izklop/zaklepanje	Pritisnite, da zaklenete/odklenete zaslon. Pritisnite in zadržite, da zaklenete/odklenete tablico, opravite ponoven zagon, vključite/izključite način V letalu in spremenite nastavitve zvoka.
Tipki za glasnost	Prilagajate lahko glasnost medijev.
Vrata za polnilnik/USB	Tablični računalnik in kabel UDB lahko uporabite skupaj s adapterskim polnilnikom ali drugimi združljivimi dodatki.
Objektiv fotoaparata	Uporabite za fotografiranje in snemanje videoposnetkov. Za optimalno delovanje poskrbite, da bo čist.
Zvočnik	Zvok prihaja iz zvočnika na hrbtni strani in ne iz slušalke (t.j. funkcija zvočnika, predvajalnika glasbe itd.).
Mikrofon	Snema vaš glas in se ga uporablja za glasovno aktivirane funkcije.
Infrardeč indikator	Deluje kot senzor QuickRemote.

OPOZORILO

Če na tablico postavite težji predmet ali če sedete nanjo, lahko poškodujete zaslon LCD in pokvarite zaslon na dotik. Senzorja bližine zaslona LCD ne prekrivajte z zaščitno folijo. To lahko povzroči napačno delovanje senzorja.

NASVET!

- Ko odprete aplikacijo, tapnite **tipko Meni** , da se prikažejo možnosti, ki so na voljo.
- Če je tablični računalnik zaklenjen in se ne odziva, za 12 sekund pritisnite **tipko za vklop/izklop/zaklepanje** , da se izklopi.

Polnjenje tabličnega računalnika

Tablico napaja akumulatorska litij-ionska baterija. Polnite jo s priloženim napajalnikom USB. Pred prvo uporabo tablice se prepričajte, da je baterija napolnjena.

OPOMBA: Vaša naprava ima notranjo akumulatorsko baterijo. Zaradi lastne varnosti ne odstranjajte baterije, ki je vdelana v izdelek.

Opozorilo! Če zaslon na dotik med polnjenjem tablice ne deluje, je vzrok za to morda nestabilno napajanje. V tem primeru odklopite kabel USB iz naprave ali odklopite napajalnik USB iz napajalne vtičnice.

- 1 Priključite napajalnik in kabel USB.
- 2 Priključite kabel USB (kot je prikazano spodaj) v vrata za polnilnik/USB.

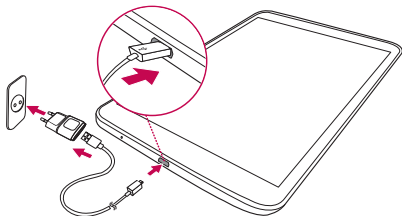

OPOMBA: pri prvem polnjenju je treba baterijo popolnoma napolniti, da se tako zagotovi optimalna življenjska doba baterije.



Optimiranje življenjske dobe baterije

Čas delovanja baterije lahko podaljšate tako, da izklopite funkcije v ozadju, ki jih ne potrebujete. Prav tako lahko nadzorujete, kako aplikacije in sistem porabljajo baterijo.



Daljša življenjska doba baterije

- Izklopite radijske povezave, ki jih ne uporabljate, na primer Wi-Fi, Bluetooth ali GPS.
- Zmanjšajte svetlost zaslona in skrajšajte čas do zatemnitve zaslona.
- Izklopite samodejno sinhronizacijo za Gmail™, koledar, imenik in druge aplikacije.
- Nekatere aplikacije, ki ste jih prenesli, lahko skrajšajo trajanje baterije.
- Ko uporabljate prenesene aplikacije, preverite raven napolnjenosti baterije.

Ogled ravni napolnjenosti baterije

- 1 Na osnovnem zaslonu tapnite **Aplikacije**  > **Nastavitve**  > **Vizitka tabličnega računalnika** > **Baterija**.
- 2 V zgornjem meniju zaslona sta prikazana stanje baterije (ali se polni oziroma prazni) in raven napolnjenosti.

Spremljanje in nadzor porabnikov baterije

- 1 Na osnovnem zaslonu tapnite **Aplikacije**  > **Nastavitve**  > **Vizitka tabličnega računalnika** > **Baterija** > **Poraba baterije**.
- 2 Na dnu zaslona je prikazan preostali čas delovanja baterije ter aplikacije ali storitve, ki porabljajo baterijo, od največjega porabnika do najmanjšega.

Vstavljanje kartice microSD

Naprava podpira pomnilniške kartice microSD do največje kapacitete 64 GB. Na kartico microSD lahko tudi shranjujete večpredstavnostno vsebino.

- 1 Pred vstavljanjem ali odstranjevanjem kartice microSD tablico izklopite.

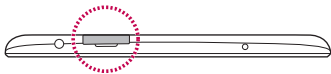

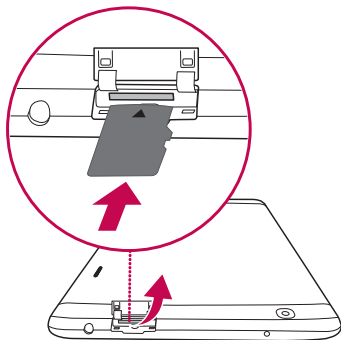

- 2 Noht vstavite v utor in izvlcite ležišče pomnilniške kartice microSD. V režo vstavite pomnilniško kartico microSD, tako da so kontakti obrnjeni navzdol. Previdno potisnite ležišče nazaj v napravo.



Odstranitev kartice microSD



Če želite kartico microSD varno odstraniti iz tablice, jo morate najprej odpeti.

- 1 Na osnovnem zaslonu tapnite **Aplikacije**  > **Nastavitve**  > **Pomnilnik** > **Odpni kartico SD**.
- 2 Kartico microSD nežno izvlcite iz reže.

Opozorilo! Ne odstranite kartice microSD, če je niste prej odpeli. Sicer lahko poškodujete tablico in kartico microSD ter izgubite podatke, shranjene na njej.

Formatiranje kartice microSD

Opozorilo! Pri formatiranju kartice microSD se izbršejo vse datoteke, shranjene na njej.

- 1 Na osnovnem zaslonu tapnite **Aplikacije**  > **Nastavitve**  > **Pomnilnik**.
- 2 Tapnite **Izbriši SD kartico** (dvakrat).
- 3 Če ste nastavili vzorec za odklep, ga vnesite in tapnite **Izbriši vse**. Kartica bo formatirana in pripravljena za uporabo.

OPOMBA: če je na kartici microSD vsebina, se lahko struktura map po formatiranju spremeni, ker se vse datoteke izbršejo.

Zaklepanje in odklepanje zaslona

Če tablice nekaj časa ne uporabljate, se zaslon samodejno izklopi in zaklene. To preprečuje neželeno pritiskanje in varčuje z energijo baterije. Ko tablice ne uporabljate, jo zaklenite s pritiskom tipke za **vklop/izklop/zaklepanje** .

Če se med zaklepom zaslona izvajajo programi, se morda izvajajo tudi v zaklenjenem načinu. Priporočamo, da pred prehodom v zaklenjeni način zaprete vse programe, da se izognete nepotrebni stroškom (npr. dostop do spleta, podatkovna komunikacija).

Tablico zbudite tako, da pritisnete **tipko za vklop/izklop/zaklepanje** . Pojavi se zaklenjeni zaslon. Pritisnite in s prstom potegnite v katero koli smer po zaklenjenem zaslonu, da odklenete osnovni zaslon. Odpre se zadnji odprti zaslon.

Osnovni zaslon

Nasveti za uporabo zaslona na dotik

Tukaj je nekaj namigov o premikanju po tablici.

KnockON

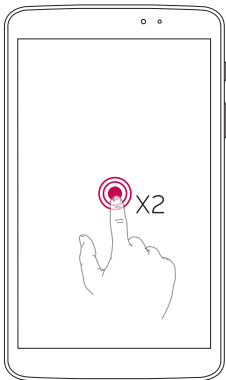

Funkcija KnockON vam omogoča, da dvotapnete na zaslon in ga preprosto vklopite ali izklopite.



- Hitro dvotapnite na sredo zaslona, da ga vklopite.
- Za izklop zaslona hitro dvotapnite vrstico stanja, prazno območje na osnovnem zaslonu ali zaklenjeni zaslon.

OPOMBA:

- To funkcijo lahko onemogočite v nastavitvah potez.

Na domačem taslonu tapnite **Aplikacije**  > **Nastavitve**  > **Prikaz** > **KnockON** > tapnite potrditveno okno **KnockON**.

Premaknite na stran

S potegom treh prstov v levo shranite delujoče aplikacije ali pa jih spet priključete na zaslon. Če jih kasneje spet priključete, se bodo nekatere aplikacije morda znova zagnale. Shranite lahko do tri aplikacije.

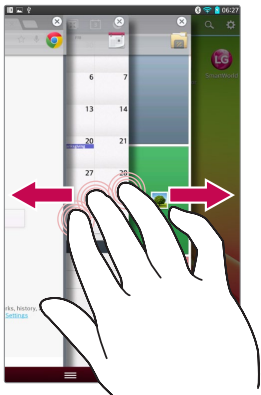

- 1 Medtem ko je aplikacija odprta, se zaslona dotaknite s tremi prsti in jih potisnite v levo. Trenuten zaslon je shranjen in pojavi se domač zaslon.
- 2 Da bi znova odprli shranjene aplikacije, s tremi prsti potisnite v desno. Tapnite na aplikacijo, ki jo želite odpreti.

Nasvet! Funkcija **Premaknite na stran** ne prepozna manj prstov, več prstov ali vaše dlani.

Tapniti ali pritisniti

Z enoprstnim tapkanjem na tipkovnici na zaslonu izbirate elemente, povezave, bližnjice in črke.

Pritisk in držanje

Element na zaslonu tapnete in držite tako, da ga tapnete in ne dvignete prsta, dokler se ne izvede dejanje. Če želite na primer odpreti razpoložljive možnosti kontakta, pritisnite in držite kontakt v imeniku, dokler se ne odpre priročni meni.

Povleči in spustiti

Za trenutek pritisnite in držite element ter ga, ne da bi dvignili prst, premaknite s prstom po zaslonu v želeni položaj. Na ta način lahko predstavljate elemente na osnovnem zaslonu.

Povleči ali podrsati

Povlečete ali podrsate tako, da prst hitro premaknete po površini zaslona brez premora od prvega dotika (v nasprotju z vlečenjem). Po seznamu se lahko na primer pomikate navzgor ali navzdol tako, da podrsate po zaslonu navzgor ali navzdol, ali pa brskate po različnih osnovnih zaslonih tako, da povlečete od leve proti desni in obratno.

Dvotapkanje

Z dvojnimi tapnoma približate spletno stran ali zemljevid. Hitro dvotapnite na primer razdelek spletne strani, da ga prilagodite širini zaslona. Dvojno tapkanje lahko uporabljate za povečavo in pomanjšavo pri fotografiranju (s fotoaparatom) in uporabi zemljevida. Besedo dvotapnite, da jo poudarite. Z dvojnimi tapnoma lahko tudi aktivirate funkcijo KnockON, s katero zaslon na dotik vklopite ali izklopite.

Približati za povečavo

Približajte ali razmaknite kazalec in palec za povečavo oziroma pomanjšavo pri uporabi brskalnika, zemljevida ali brskanju po slikah.

Zasuk zaslona

V številnih aplikacijah in menijih se usmerjenost zaslona prilagodi fizični usmerjenosti naprave.

OPOMBA:

- Če želite izbrati predmet, pritisnite sredino ikone.
- Ne pritiskajte premočno; zaslon na dotik je dovolj občutljiv, da zazna že rahel, vendar čvrst dotik.
- S konico prsta pritisnite zeleno možnost. Pazite, da se ne dotaknete drugih tipk.

Osnovni zaslon

Za ogled različnih plošč se s prstom pomaknite v levo ali desno. Vsako ploščo lahko prilagodite z aplikacijami, prenosi, pripomočki in ozadji.

OPOMBA: nekatere slike za zaslonu so lahko glede na vašo regijo nekoliko drugačne.

Na dnu osnovnega zaslona so prikazane menijske ikone. Menijske ikone omogočajo preprost dostop z enim dotikom do funkcij, ki jih najpogosteje uporabljate.



Vrstica stanja – Prikazuje informacije o stanju naprave, vključno z uro, močjo signala, stanjem baterije in ikonami obvestil.

Ikone aplikacije – Tapnite ikono (aplikacije, pripomoček, mape itd.), če jo želite odpreti in uporabljati.

Hitre tipke – Omogočajo preprost dostop do funkcij, ki jih najpogosteje uporabljate.

Tipka Meni – Odpre meni z možnostmi, ki vplivajo na trenutni zaslon ali aplikacijo. To velja le, če je na voljo, odvisno od zaslona ali aplikacije.

Tipka Domov – Omogoča vrnitev na domač zaslon (ali se s katerega koli platna razširjenega domačega zaslona vrne na privzeto platno domačega zaslona). Pridržite jo, da prikažete nedavno uporabljene aplikacije z dostopom do aplikacije Upravitelj opravil.

Tipka Nazaj – vrnitev na prejšnji zaslon. Prav tako zapre pojavne elemente, kot so meniji, pogovorna okna in tipkovnica na zaslonu.

Prilagajanje osnovnega zaslona

Osnovni zaslon lahko prilagodite z dodajanjem aplikacij, prenosov, pripomočkov ali ozadij. Za udobnejšo uporabo tablice lahko na osnovni zaslon dodate svoje najljubše aplikacije in pripomočke.

Dodajanje elementov na osnovni zaslon:

- 1 Pritisnite in držite prazno območje osnovnega zaslona.
- 2 Tapnite zavihek **Aplikacije, Pripomočki** ali **Ozadja**.
- 3 Izbran element povlecite na želeno mesto in dvignite prst.



Odstranjevanje elementa z osnovnega zaslona:

Pridržite ikono, ki jo želite odstraniti, jo povlecite na  in dvignite prst.

NASVET! Če želite ikono aplikacije na osnovni zaslon dodati z zaslona Aplikacije, pridržite aplikacijo, ki jo želite dodati, in jo povlecite na želeno mesto.

NASVET! V mapo lahko dodate več ikon aplikacij. Na osnovnem zaslonu eno ikono spustite na drugo in ustvarila se bo mapa.

Vrnitev na nedavno uporabljene aplikacije

- 1 Pridržite **tipko Domov** . Na zaslonu se pojavi pojavno okno z ikonami nedavno uporabljenih aplikacij.
- 2 Pritisnite ikono aplikacije, ki jo želite odpreti ali pritisnite **tipko Nazaj**  in se vrnite na prejšnji zaslon.

Obvestila

Obvestila vas opozarjajo na prejem novih sporočil, dogodke na koledarju in alarme pa tudi na dogodke v teku, na primer prenose videa.

Na plošči z obvestili si lahko ogledate trenutno stanje tablice in čakajoča obvestila.

Ko prejmete obvestilo, se njegova ikona prikaže na vrhu zaslona. Ikone čakajočih obvestil so prikazane na levi, sistemske ikone, ki prikazujejo na primer stanje brezžične povezave ali napolnjenost baterije, pa so prikazane na desni.

OPOMBA: razpoložljive možnosti so lahko odvisne od območja ali ponudnika storitev.

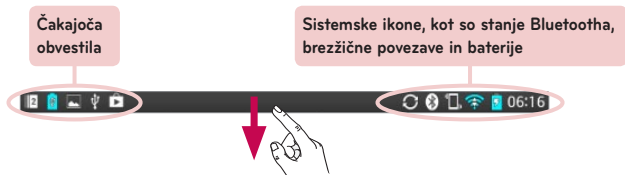

Povlecite navzdol za obvestila in nastavitve

Če želite odpreti ploščo z obvestili, vrstico stanja povlecite navzdol. Če želite zapreti ploščo z obvestili, vrstico na dnu zaslona povlecite navzgor.

OPOMBA: če si želite ogledati meni nastavitve funkcije, pridržite ikono v hitrih nastavitvah.

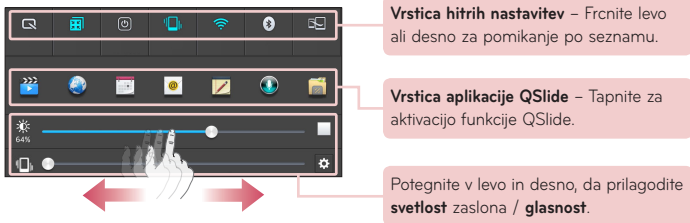

Hitre nastavitve na plošči z obvestili

Uporabite Hitre nastavitve za hitro preklopjanje med nastavitvami funkcij, kot je Wi-Fi. Hitre nastavitve so na vrhu plošče z obvestili.

Preurejanje elementov hitrih nastavitev na plošči z obvestili

Odprite ploščo z obvestili in pritisnite . Po tem si lahko želene elemente ogledate in jih preuredite v meniju hitrih nastavitev.

Aplikacija QSlide na plošči z obvestili

Aplikacije QSlide so prikazane v vrstici na plošči z obvestili pod vrstico s hitrimi nastavitvami. Te ikone poskrbijo za hiter, priročen način večopravnosti na enem zaslonu (podobno kot je pri televiziji funkcija slika v sliki). QSlide na zaslonu prikaže majhno okno aplikacije, ki ga lahko premaknete, mu spremenite velikost ali ga spremenite v prosojnega.

Uporaba aplikacij QSlide

V vrstici tapnite na katero koli od aplikacij QSlide, da jo aktivirate. Ko je aktivirana, funkcija QSlide odpre aplikacijo v oknu v ospredju in vam omogoči dostop do drugih aplikacij v ozadju. Hkrati lahko odprete dve okni QSlide.







Ikone oznak v vrstici stanja

Ikone oznak so prikazane v vrstici stanja na vrhu zaslona in označujejo zgodovke na koledarju, stanje naprave in še več.



Ikone, prikazane na vrhu zaslona, podajajo informacije o stanju naprave. V spodnji tabeli so našteje najpogostejše ikone.

Ikona	Opis	Ikona	Opis
	Letalski način		Alarm je nastavljen
	Povezan z omrežjem Wi-Fi		Glasba SmartShare se predvaja
	Žične slušalke		GPS pridobiva podatke
	Bluetooth je vključen		Prejemanje podatkov o lokaciji prek GPS-a
	Sistemsko opozorilo		Sinhroniziranje podatkov
	Vibriranje		Novo sporočilo v pošti Gmail
	Baterija je polna		Novo sporočilo klepetalnice Hangouts
	Baterija se polni		Predvajanje glasbe

	DLNA je vklopljen		Tablica je z računalnikom povezana s kablom USB ali pa je aktivno deljenje povezave prek USB-ja
	Prenos podatkov		Način varčevanja z energijo je vklopljen
	Nalaganje podatkov		Premaknite na stran je vklopljen

OPOMBA: mesta ikon v vrstici stanja so lahko odvisno od funkcije ali storitve razlikujejo.

Plug & Pop

Plug & Pop omogoča hitro izbiranje aplikacij za uporabo, ko priključite slušalke ali prenosno napravo, kot sta miška ali tipkovnica.

- 1 Priključite slušalke ali prenosno napravo (miško, tipkovnico itd.).
- 2 Prikaže se plošča z aplikacijami, na kateri lahko izberete, katero aplikacijo želite zagnati.

OPOMBA: aplikacije lahko uredite tako, da se prikažejo na plošči in se odločite, ali želite prikazati ploščo z aplikacijami.

► Tapnite  >  > **Nastavitve**  > **Pripomoček**.

Zajem posnetka zaslona

Hkrati za približno 2 sekundi pritisnite in držite pritisnjene tipke za **glasnost tipko za znižanje glasnosti** in za **vklop/izklop/zaklepanje**, da zajamete posnetek zaslona.

Za ogled zajete slike pojdite v **Aplikacije**  > **Galerija**  > **Posnetki zaslona** Mapa.

NASVET! Zaslona fotoaparata/videoposnetka ne morete zajeti.

Uporaba QuickMemo za zajem posnetka zaslona

Na zaslonu, ki ga želite zajeti, potegnite statusno vrstico navzdol in izberite QuickMemo.

ALI

Hkrati držite pritisnjeno **tipko za zvišanje in znižanje glasnosti**.

Uporaba Capture plus za zajem posnetka zaslona







Ta funkcija vam v privzetem spletnem brskalniku omogoča zajem dela zaslona.

- 1 Medtem ko ste povezani z internetom, tapnite , potem pa tapnite **Capture plus**.
- 2 Modro okno prilagodite na želeno velikost in nato tapnite **OK**. Izbrano območje je shranjeno v Galerijo.

Tipkovnica na zaslonu

Besedilo lahko vnašate s tipkovnico na zaslonu. Ko je treba vnesti besedilo, se tipkovnica samodejno pojavi na zaslonu. Za ročni prikaz tipkovnice se dotaknite besedilnega polja, v katerega želite vnesti besedilo.

Uporaba tipkovnice in vnašanje besedila

-  Tapnite enkrat, če želite, da je naslednja črka velika. Dvotapnite, če želite, da so vse črke velike.
-  Tapnite, da preklopite med številsko tipkovnico in tipkovnico s simboli.
-  Tapnite za uporabo funkcije glasovnega vnosa. To ikono lahko tudi pridržite, da izberete meni rokopisa in nastavitvev.
-  Pritisnite, da vnesete presledek.
-  Pritisnite, da se v polju za sporočilo premaknete v novo vrstico.
-  Pritisnite, da izbrišete zadnji znak.

Vnos naglašanih črk

Tipkovnica na zaslonu omogoča vnos posebnih znakov (npr. "á").

Pridržite na primer zeleno tipko (na primer tipko "a"). Ko se prikaže zeleni znak, podrsajte s prstom prek njega in dvignite prst, da vnesete znak.

Nastavitev računa Google

Ob prvem vklopu tablice lahko aktivirate omrežje, se vpišete v Googlov račun in izberete, kako želite uporabljati nekatere Googleve storitve.

Nastavitev računa Google

- Na pojavnem nastavitvenem zaslonu se prijavite v Googlov račun.

ALI

- Na osnovnem zaslonu tapnite **Aplikacije**  > Zavihek **Aplikacije** > **Nastavitve**  > **Računi in sinhronizacija** > **Dodaj račun** > **Google**.

Če imate Googlov račun, pritisnite **Obstoječ**, vnesite e-poštni naslov in geslo ter pritisnite . V nasprotnem primeru pritisnite **Novo** in vnesite zahtevane informacije, da ustvarite nov račun Google.

Ko nastavite Googlov račun v tablici, se tablica samodejno sinhronizira z Googlovim računom v spletu.

Vaš imenik, sporočila v nabiralniku Gmail, dogodki koledarja in druge informacije iz teh aplikacij in storitev v spletu se sinhronizirajo s tablico. (To je odvisno od vaših sinhronizacijskih nastavitvev.)

Ko se prijavite, lahko s tablico uporabljate Gmail™ in druge Googleve storitve.

Povezovanje z omrežji in napravami



Wi-Fi

Prek omrežja Wi-Fi lahko uporabljate širokopasovno internetno povezavo znotraj pokritosti brezžične dostopne točke (AP). Prek omrežja Wi-Fi lahko brezplačno uporabljate brezžični internet.

Vzpostavlanje povezave z omrežji Wi-Fi

Če želite v tablici uporabljati Wi-Fi, potrebujete dostop do brezžične dostopne točke ali "dostopne točke". Nekatere dostopne točke so odprte in preprosto vzpostavite povezavo z njimi. Druge so skrite ali zaščitene; tablico morate za povezavo z njimi posebej konfigurirati. Ko omrežja Wi-Fi ne uporabljate, ga izklopite, da podaljšate vzdržljivost baterije.

Vklop funkcije Wi-Fi in povezava z omrežjem Wi-Fi

- 1 Na osnovnem zaslonu tapnite **Aplikacije**  > Zavihek **Aplikacije** > **Nastavitve**  > **Wi-Fi** na zavihku BREZŽIČNO & OMREŽJA.
- 2 Tapnite  da ga vklopite in poiščete razpoložljiva omrežja Wi-Fi.
- 3 Tapnite **Išči**, če si želite ogledati seznam aktivnih omrežij Wi-Fi v dosegu.
 - Zavarovana omrežja so označena z ikono ključavnice.
- 4 Pritisnite omrežje, da vzpostavite povezavo z njim.
 - Če je omrežje zavarovano, morate vnesti geslo ali druge poverilnice. (Za podrobnosti se obrnite na skrbnika omrežja)
- 5 Vrstica stanja prikazuje ikone, ki označujejo stanje povezave z omrežjem Wi-Fi.

Bluetooth



Prek povezave Bluetooth lahko pošiljate podatke tako, da zaženete ustrezno aplikacijo. Ni jih mogoče pošiljati iz menija Bluetooth kot pri večini drugih mobilnih telefonov.

OPOMBA:

- Podjetje LG ne prevzema odgovornosti za izgubo podatkov, prestrežene podatke ali zlorabo podatkov, ki so bili poslani ali prejeti s pomočjo brezžične funkcije Bluetooth.
- Za izmenjavo in prejemanje podatkov uporabljajte preverjene in ustrezno zaščitene naprave. Če so med napravami ovire, se lahko razdalja, na kateri je mogoč prenos podatkov, zmanjša.
- Nekatero naprave, še posebej tiste, ki jih ni testiralo ali odobrilo podjetje Bluetooth SIG, morda niso združljive z vašo napravo.

Vklop povezave Bluetooth in seznanjanje vaše tablice z napravo Bluetooth

Preden lahko telefon povežete z drugo napravo, ju morate združiti.

- 1 Na osnovnem zaslonu tapnite **Aplikacije**  > Zavihek **Aplikacije** > **Nastavitve**  > **Bluetooth** na zavihku BREŽIČNO & OMREŽJA.
- 2 Tapnite , da vklopite Bluetooth. Prikazana bo možnost, da tablični računalnik napravite viden. Potem tapnite **Iskanje naprav**, da si ogledate naprave v dosegu.
- 3 Na seznamu izberite napravo, s katero želite združiti telefon.

Ko je združevanje uspešno, bo vaša naprava vzpostavila povezavo z drugo napravo.

OPOMBA: Vaša tablica ne podpira prostoročnega profila. Zato uporaba funkcij klicanja z nekaterimi pripomočki, kot so slušalke Bluetooth ali napravami z omogočeno povezavo Bluetooth hmorda ne bo na voljo.

Pošiljanje podatkov po brezžični povezavi Bluetooth

1 Odprite element in tapnite .

ALI

Pridržite element in izberite **Skupna raba**.

ALI

Odprite element in tapnite **tipko Meni**  > **Skupna raba**.

2 Za izmenjavo prek Bluetootha tapnite **Bluetooth**.

OPOMBA: način za izbiro možnosti se lahko razlikuje glede na vrsto podatkov.

3 Iskanje in združevanje z napravo z omogočeno povezavo Bluetooth.

Prejemanje podatkov prek brezžične povezave Bluetooth

1 Na osnovnem zaslonu tapnite **Aplikacije**  > Zavihek **Aplikacije** > **Nastavitve**  > **Bluetooth**.

2 Tapnite , da vklopite Bluetooth, in potrdite polje na vrhu zaslona, če želite, da je naprava vidna drugim napravam.

OPOMBA: e želite določiti časovno obdobje, v katerem naj bo naprava vidna, tapnite **tipko Meni**  > **Časovna omejitev za vidnost**.

3 Združite naprave in tapnite **Sprejmi**, ko prejmete zahtevo za avtorizacijo Bluetooth za prejem datotek.

SmartShare

Funkcijo SmartShare lahko uporabljate v aplikacijah Galerija, Glasba, Video in Polaris Office.

Pošiljanje naprave iz tabličnega računalnika v druge naprave

- 1 Na vsebini, ki jo želite predvajati ali prenašati, tapnite .
- 2 V pogovornem oknu tapnite **Predvajaj** ali **Prenesi**.
 - **Predvajaj:** Svojo vsebino lahko predvajate prek televizije, zvočnika Bluetooth itd.
 - **Prenesi:** Svojo vsebino lahko prenesete v naprave Bluetooth ali telefone ali tablice LG, ki podpirajo SmartShare Beam*.

*SmartShare Beam multimedijško vsebino hitro prenese prek Wi-Fi Direct.
- 3 Na seznamu tapnite napravo, v kateri želite predvajati ali v katero želite prenašati vsebino.
 - Če naprave ni na seznamu, se prepričajte, da je povezava Wi-Fi, Wi-Fi Direct ali Bluetooth vklopljena In tapnite **Znova skeniraj**.
- 4 Tapnite **Pošlji**.

Predvajanje vsebine iz bližnjih naprav, kot je računalnik ali mobilna naprava, na tablici

- 1 Za povezavo bližnjih naprav z vašo tablico tapnite Bližnje naprave.

<Galerija>

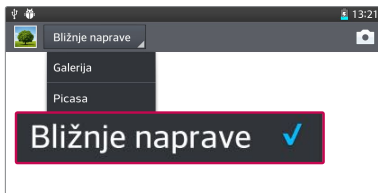

- Prepričajte se, da so tablica in bližnje naprave povezane v isto omrežje Wi-Fi.
- Prepričajte se, da je funkcija DLNA v bližnji napravi vklopljena.

2 Za vzpostavitev povezave tapnite napravo.

Če naprave ni na seznamu, tapnite **Iskanje naprav v bližini**.

Po vzpostavitvi povezave lahko v vsebini iz bližnje naprave uživate kar na tablici.

Povezava z računalnikom prek kabla USB

Spoznajte različne vrste povezav USB, na katere lahko napravo povežete z računalnikom prek kabla USB.

Prenašanje glasbe, fotografij in videoposnetkov v načinu masovnega pomnilnika USB

1 Tablico povežite z računalnikom prek kabla USB.

2 Če v računalnik niste namestili gonilnika za platformo LG Android, morate nastavitve spremeniti ročno. Izberite **Sistemske nastavitve > PC povezava > Izberi metodo povezave USB**, nato izberite **Sinhroniziranje medijev (MTP)**.

3 V računalniku si lahko zdaj ogledate vsebino zunanjega pomnilnika in prenesete datoteke.

Sinhronizacija s programom Windows Media Player

Prepričajte se, da je Windows Media Player nameščen v računalniku.

1 S kablom USB priklopite tablico na računalnik, v katerem je nameščen Windows Media Player.

2 Izberite možnost **Sinhroniziranje medijev (MTP)**. Ob vzpostavitvi povezave se bo na računalniku prikazalo pojavno okno.

- 3 Za sinhronizacijo glasbenih datotek odprite Windows Media Player.
 - 4 V pojavnem oknu uredite ali vnesite ime vaše naprave (če je treba).
 - 5 Izberite zelene glasbene datoteke in jih povlecite na seznam za sinhronizacijo.
 - 6 Začnite sinhronizacijo.
- Za sinhronizacijo s programom Windows Media Player morajo biti izpolnjene te zahteve.

Element	Zahteva
Operacijski sistem	Microsoft Windows XP SP2, Vista ali novejši
Različica predvajalnika Windows Media Player	Windows Media Player 10 ali novejši

- Če imate različico programa Windows Media Player, starejšo od različice 10, namestite različico 10 ali novejšo.





Imenik

V tablico lahko dodate stike in jih sinhronizirate s stiki v svojem Googlevem računu ali v drugih računih, ki podpirajo sinhronizacijo stikov.

Iskanje stika

- 1 Na osnovnem zaslonu tapnite **Imenik** , da ga odprete.
- 2 Tapnite polje **Iskanje kontakta** in s tipkovnico vnesite ime stika. Tapnete lahko tudi črko na desni strani zaslona, da se premaknete na imena, ki se začnejo z izbrano črko.



Dodajanje novega stika

- 1 Na osnovnem zaslonu tapnite **Imenik** .
- 2 Tapnite . Izberite zelen račun (če je ustrezno).
- 3 Če želite novemu kontaktu dodati sliko, tapnite . Izberite **Fotografiraj**, če želite sliko zajeti s fotoaparatom, ali **Izberite iz galerije**. Nato poiščite in izberite sliko.
- 4 Tapnite , da vnesete podrobnejše podatke o imenu.
- 5 Vnesite podrobnosti o stiku.
- 6 Tapnite **Shrani**, da shranite vnos v imenik.

Priljubljeni stiki

Kontakte, ki jih pogosto kličete, lahko dodate med priljubljene.



Dodajanje stika med priljubljene

- 1 Na osnovnem zaslonu tapnite **Imenik** , da ga odprete.
- 2 Tapnite stik, da si ogledate podrobnosti.
- 3 Tapnite zvezdico , ki je desno ob imenu stika. Zvezdica se obarva zlato in stik se doda med priljubljene.

Odstanjevanje stika s seznama priljubljenih

- 1 Na osnovnem zaslonu tapnite **Imenik** , da ga odprete.
- 2 Tapnite zavihek **Priljubljene**, če si želite ogledati priljubljene kontakte.
- 3 Tapnite stik, da si ogledate podrobnosti.
- 4 Tapnite zlato zvezdico, ki je desno ob imenu stika. Zvezdica se obarva sivo in kontakt je odstranjen s seznama priljubljenih.

Ustvarjanje skupine

- 1 Na osnovnem zaslonu tapnite **Imenik** , da ga odprete.
- 2 Pritisnite zavihek **Skupine**, nato .
- 3 Če želite shraniti skupino, pritisnite **Shrani**.

OPOMBA: če skupino izbrišete, kontakti, dodeljeni tej skupini, ne bodo izgubljeni. Ostali bodo v imeniku.

E-pošta

E-poštno aplikacijo lahko uporabljate za branje e-pošte storitev, kot je Gmail. E-poštna aplikacija podpira te vrste računov: POP3, IMAP in Exchange. Nastavitve računa, ki jih morate vnesti, vam lahko posreduje ponudnik storitev ali skrbnik sistema.

Upravljanje e-poštnega računa

Ko prvič odprete aplikacijo E-pošta, se odpre čarovnik za nastavitve e-poštnega računa.

Po prvi nastavitvi je v e-poštni aplikaciji prikazana vsebina vašega nabiralnika. Če ste dodali več računov, lahko med njimi preklapljate.



Dodajanje e-poštnega računa:

- Odprite aplikacijo **E-pošta** in tapnite **tipko Meni**  > **Nastavitve** > .

Spreminjanje nastavitve e-poštnega računa:

Odprite aplikacijo **E-pošta** in tapnite **tipko Meni**  > **Nastavitve** > **Splošne nastavitve**

Brisanje e-poštnega računa:





- Odprite aplikacijo **E-pošta** in tapnite **tipko Meni**  > **Nastavitve** > tapnite **tipko Meni**  > **Odstrani račun** > pritisnite račun, ki ga želite izbrisati > **Odstrani** > izberite **Da**.

Upravljanje map računa

Odprite aplikacijo **E-pošta**, tapnite **tipko Meni**  in izberite **Mape**. Vsak račun ima mape Prejeto, Odpošlji, Poslano in Osnutki. Glede na funkcije, ki jih podpira ponudnik računa, imate lahko še druge mape.

Sestavljanje in pošiljanje e-pošte

Postopek sestavljanja in pošiljanja sporočila:

- 1 V aplikaciji E-pošta tapnite **Napiši** .
- 2 Vnesite naslov zelenega prejemnika sporočila. Med vnašanjem besedila bodo prikazani ujemajoči se naslovi iz imenika. Več naslovov ločite s podpičji.
- 3 Tapnite **tipko Meni**,  če želite dodati kopijo ali slepo kopijo, in **Pripni** , če želite pripeti datoteke.
- 4 Vnašanje zadeve in sporočila
- 5 Tapnite **Pošlji** , če želite poslati sporočilo.
Če niste povezani z omrežjem in delate na primer v načinu V letalu, se poslana sporočila shranijo v mapo Odpošlji, dokler znova ne vzpostavite povezave z omrežjem. Če v mapi Odpošlji čakajo sporočila, se ta mapa prikaže na zaslonu Računi.

NASVET! Ko v mapo Prejeto prejmete novo e-poštno sporočilo, boste obveščeni z zvokom ali vibriranjem. Če obvestil ne želite prejemati več, tapnite obvestilo o e-pošti.

Fotoaparar

Če želite odpreti aplikacijo fotoaparata, tapnite  na osnovnem zaslonu.



Spoznavanje iskala











- 1 Preklopi fotoaparar** – preklopi med nazaj in naprej obrnjenim objektivom fotoaparata.
- 2 Način posnetka** – določi, kako bo posnetek posnet.
- 3 Nastavitve** – pritisnite to ikono, da odprete meni z nastavitvami. Oglejte si razdelek **Uporaba naprednih nastavitev** na naslednji strani.
- 4 Video način** – tapnite (ali podrsajte), če želite preklopiti med načinom fotoaparata ali video načinom.
- 5 Fotografiranje**
- 6 Galerija** – pritisnite, da prikažete zadnjo fotografijo, ki ste jo posneli. Na ta način lahko v načinu fotoaparata odprete galerijo in prikažete shranjene fotografije.





OPOMBA: pred fotografiranjem preverite, ali je objektiv fotoaparata čist.

Uporaba naprednih nastavitev

V iskalu tapnite , da odprete napredne možnosti. Nastavitve fotoaparata lahko spreminjate s pomikanjem po seznamu. Ko izberete možnost, tapnite **tipko Nazaj** .

	Fotografirajte z glasovnim ukazom.
	Določa in uravnava količino sončne svetlobe na fotografiji.
	Izostri določeno točko.
	Izbere ločljivost fotografije. Če izberete visoko ločljivost, bo velikost datotek večja, kar pomeni, da boste lahko v pomnilnik shranili manj fotografij.
	Vrednost ISO določa občutljivost senzorja svetlobe fotoaparata. Višja kot je vrednost ISO, občutljivejši je fotoaparatus. Funkcija je koristna v temnejših pogojih, ko ne morete uporabiti bliskavice.
	Izboljša kakovost barv v različnih svetlobnih pogojih.
	Slikam doda umetniške učinke.
	Nastavi zamik po pritisku gumba za zajem. Funkcije je zelo priročna, če želite biti na fotografiji tudi sami.
	Možnost aktivirajte, če želite uporabiti lokacijske storitve tablice. Zajemajte fotografije in jim dodajte oznako lokacije. Če označene slike prenesete v spletni dnevnik, ki podpira označevanje z geografskimi podatki, si lahko slike ogledate na zemljevidu.

OPOMBA: ta funkcija je na voljo samo, če je aktiven GPS.

	Izberite zvok sprožilca.
	Tipko za glasnost nastavite za uporabo za zajemanje ali povečavo.
	Nastavi mesto shranjevanja slik. Izbirate lahko med notranjim pomnilnikom in kartico SD.
	Odpre vodiča za pomoč, v katerem je opisano, kako funkcija deluje.
	Ponastavi vse privzete nastavitve fotoaparata.

NASVET!





- Ob izhodu iz fotoaparata bodo nekatere nastavitve ponastavljene na tovarniške nastavitve, na primer nastavitve beline, barvni učinek, časovnik in način prizora. Preverite jih, preden posnamete naslednjo fotografijo.
- Meni nastavitve je prikazan nad iskalom, zato lahko ob spremembi barvnih lastnosti ali kakovosti fotografije vidite, kako se v ozadju menija nastavitve spreminja predogled.

Hitro fotografiranje

- 1 Odprite aplikacijo **Fotoaparati**.
- 2 Držite tablico v vodoravnem položaju in usmerite objektiv proti motivu, ki ga želite fotografirati.
- 3 Na sredini zaslona iskala se bo prikazal okvir za izostritev. Tapnete lahko tudi katero koli točko na zaslonu, ki jo želite izostriti.
- 4 Ko fotoaparati izostri predmet, postane okvir za izostritev zelen.
- 5 Če želite zajeti fotografijo, pritisnite .

Po zajemu fotografije

Če želite prikazati zadnjo zajeto fotografijo, pritisnite .

	Pritisnite to možnosti, če želite izmenjati fotografijo s funkcijo SmartShare .
	Pritisnite, če želite takoj posneti novo fotografijo.
	Pritisnite to možnosti, če želite fotografijo poslati drugim ali jo objaviti v družabnih omrežjih.
	Pritisnite, če želite izbrisati fotografijo.

NASVET! Če imate račun za družabno omrežje in si ga nastavite tudi v tablici, lahko svoje fotografije delite s skupnostjo družabnega omrežja.

Pritisnite tipko Meni , da odprete vse napredne možnosti.

Slika nastavi za – pritisnite, če želite fotografijo uporabiti kot **fotografijo za kontakt ali za ozadje za osnovni ali zaklenjen zaslon**.

Premakni – pritisnite, če želite fotografijo premakniti na drugo mesto.

Kopiraj – pritisnite, če želite izbrano fotografijo kopirati in jo shraniti v drug album.





Kopiraj v pladenj izrezkov – tapnite, če želite fotografijo kopirati in jo shraniti v pladenj izrezkov.

Preimenuj – pritisnite, če želite urediti ime izbrane fotografije.

Zasukaj v levo/desno – vrtenje levo ali desno.

Izrez – za obrezovanje slike. Območje za obrezovanje izberete tako, da prste premaknete po zaslonu.

Urejanje – za ogled in urejanje slike.

	Fotografijam doda svetlobne učinke.
	Fotografijam doda umetniške učinke.
	Fotografijam doda barvne učinke.
	Fotografijam doda druge možnosti.

Diaprojekcija – slike v trenutni mapi samodejno prikaže eno za drugo.

Dodaj lokacijo – dodajanje informacij o lokaciji.

Podrobnosti – oglejte si več informacij o vsebini.

Ogled shranjenih fotografij

Do shranjenih fotografij lahko dostopite v načinu fotoaparata. Tapnite predogled slike na dnu zaslona in prikazala se bo galerija.

- Če želite videti več fotografij, se pomaknite levo ali desno.
- Če želite pogled približati ali oddaljiti, dvotapnite zaslon ali nanj postavite dva prsta in ju razmaknite (ali približajte za oddaljevanje pogleda).

Spoznavanje iskala

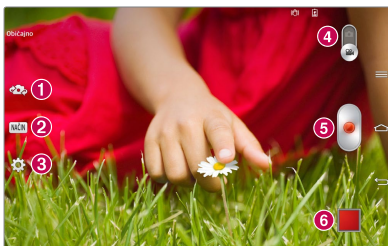











- 1 Preklopi fotoaparata** – preklopi med nazaj in naprej obrnjenim objektivom fotoaparata.
- 2 NAČIN** – določi, kako bo posnetek posnet.
- 3 Nastavitve** – pritisnite to ikono, da odprete meni z nastavitvami. Oglejte si razdelek **Uporaba naprednih nastavitev** na naslednji strani.
- 4 Način fotoaparata** – pritisnite in povlecite to ikono navzgor, da preklopite na način fotoaparata.
- 5 Snemaj** – pritisnite, da začnete snemati video.
- 6 Galerija** – pritisnite, da si ogledate videoposnetek, ki ste ga nazadnje posneli. Na ta način lahko odprete galerijo in si shranjene videoposnetke ogledate v načinu za videoposnetke.

NASVET! Med snemanjem videa lahko povečavo uporabite tako, da na zaslon postavite dve prsta in jo stisnete.



OPOMBA: Poskrbite, da med snemanjem videoposnetka ali zvočnega posnetka mikrofona ne bo blokiran.

Uporaba naprednih nastavitev

Na zaslonu iskala pritisnite , da odprete vse napredne možnosti.





	Tapnite za nastavitve velikosti posnetega videoposnetka (v slikovnih pikah).
	Določa in uravnava količino sončne svetlobe na videu.
	Preprečuje tresenje med snemanjem, da bi dobili posnetek v visoki kakovosti.
	Izboljša kakovost barv v različnih svetlobnih pogojih.
	Izberite barvni odtenek za nov pogled.
	Možnost aktivirajte, če želite uporabiti lokacijske storitve tablice.
	Tipko za glasnost nastavite za uporabo za snemanje ali povečavo.
	Nastavi mesto shranjevanja slik. Izbirate lahko med notranjim pomnilnikom in kartico SD.
	Odpre vodiča za pomoč, v katerem je opisano, kako funkcija deluje.
	Ponastavi vse privzete nastavitve fotoaparata.

Snemanje kratkega videoposnetka

- 1 Odprite aplikacijo **Fotoaparar** in pritisnite ikono za **način videa**.
- 2 Na zaslonu se prikaže iskalo videokamere.
- 3 Držite tablico in objektiv usmerite proti motivu, ki ga želite posneti.
- 4 Za začetek snemanja enkrat pritisnite .
- 5 Prikazal se bo časovnik, ki kaže dolžino videoposnetka.
- 6 Pritisnite  na zaslonu, da ustavite snemanje.

Po končanem snemanju

Pritisnite , da si ogledate zadnji videoposnetek, ki ste ga posneli.

	Pritisnite to možnost, če želite videoposnetek izmenjati s funkcijo SmartShare .
	Pritisnite to možnost, če želite takoj posneti naslednji videoposnetek.
	Pritisnite to možnost, če želite videoposnetek poslati drugim ali ga objaviti v družabnih omrežjih.
	Pritisnite, če želite izbrisati videoposnetek.

Predvajanje shranjenih videoposnetkov

- 1 V iskalu pritisnite predogled slike na dnu zaslona.
- 2 Na zaslonu se prikaže galerija.
- 3 Ko tapnete videoposnetek, se začne samodejno predvajati.

Funkcija Live Zooming

Live Zooming omogoča povečavo ali pomanjšanje dela predvajanega videoposnetka ter s tem povečano ali pomanjšano fotografijo.

Med ogledom videoposnetkov lahko s stiskanjem in razpiranjem kazalca in palca povečate ali pomanjšate prikaz.

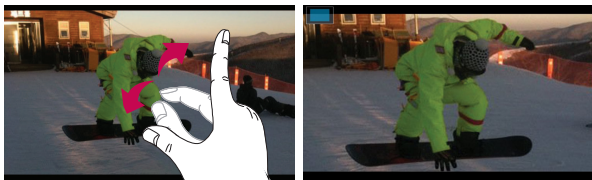

OPOMBA:

- Med predvajanjem videa lahko svetlost prilagajate tako, da podrsate po zaslonu navzgor ali navzdol.
- Med predvajanjem videa za previjanje nazaj ali naprej podrsajte po zaslonu levo ali desno.

OPOMBA: ne pritiskajte premočno; zaslon na dotik je dovolj občutljiv, da zazna že rahel, vendar čvrst dotik.

Prilagajanje glasnosti med ogledom videoposnetka

Med predvajanjem videoposnetka lahko glasnost prilagodite s tipkama za glasnost, ki sta na desni strani tablice.

Galerija

Večpredstavnostne datoteke lahko za preprost dostop shranite v notranji pomnilnik. S to aplikacijo si lahko ogledujete večpredstavnostne datoteke, kot so slike in videoposnetki.

- 1 Na osnovnem zaslonu tapnite **Aplikacije**  > zavihek **Aplikacije** > **Galerija** .

Z Galerijo lahko upravljate in dajete v skupno rabo vse svoje fotografije in videoposnetke.

OPOMBA:

- Odvisno od programske opreme v napravi nekatere oblike zapisa datotek niso podprte.
- Nekaterne datoteke se zaradi načina kodiranja morda ne bodo predvajale pravilno.

Ogled slik

Ko zaženete galerijo, se prikažejo razpoložljive mape. Ko druga aplikacija, na primer E-pošta, shrani sliko, se samodejno ustvari mapa za prenos, v katero se shrani slika. Podobno z zajemom posnetka zaslona samodejno ustvarite mapo za posnetke zaslona. Tapnite mapo, ki jo želite odpreti.



Slike so v mapi urejene po datumu, ko so bile ustvarjene. Izberite sliko, da jo prikažete na celém zaslonu. Če si želite ogledati naslednjo ali prejšnjo sliko, se pomaknite levo ali desno.

Povečevanje in pomanjševanje

Če želite povečati sliko, uporabite enega od teh načinov:

- Za povečavo dvotapnite kjer koli. Za vrnitev na celozaslonski pogled dvotapnite še enkrat.
- Za povečavo kjer koli razširite dva prsta. Za zmanjšanje približajte prsta.

Predvajanje videoposnetkov



Datoteke z videoposnetki imajo v predogledu prikazano ikono . Izberite video in tapnite , da ga predvajate.

Ogled možnosti fotografij in videoposnetkov

Med ogledom fotografije ali videoposnetka tapnite **tipko Meni**  in uporabite dodatne možnosti urejanja.

Brisanje slik in videoposnetkov

Uporabite enega od teh načinov:

- V mapi tapnite  in izberite fotografije ter videoposnetke, ki jih želite izbrisati, nato pa tapnite **Izbrisi**.
- Med ogledom fotografije ali videoposnetka tapnite .

Nastavljanje slike za ozadje

Med ogledom fotografije pritisnite **tipko Meni**  > **Slika nastavi za** in izberite eno od možnosti **Fotografija za kontakt**, **Ozadje za začetni zaslon** ali **Ozadje za zaklenjen zaslon**.

OPOMBA:



- Nekatere oblike zapisa datotek niso podprte – odvisno od programske opreme naprave.
- Če je datoteka večja od razpoložljivega prostora v pomnilniku, lahko ob odpiranju pride do napake.







Video

Tablica ima vgrajen predvajalnik videa, s katerim lahko predvajate vse svoje najljubše videoposnetke. Odprete ga tako, da na osnovnem zaslonu tapnete

Aplikacije  > zavihek **Aplikacije** > **Videoposnetki** .

Predvajanje videoposnetka

- 1 Na osnovnem zaslonu tapnite **Aplikacije**  > zavihek **Aplikacije** > **Videoposnetki** .
- 2 Izberite video, ki ga želite predvajati.

	Pritisnite za prekinitev predvajanja videoposnetka.
	Pritisnite za nadaljevanje predvajanja videoposnetka.
	Pritisnite za premik 10 sekund naprej.
	Pritisnite za premik 10 sekund nazaj.
	Pritisnite za nastavitev glasnosti videa.
	Pritisnite za spremembo razmerja prikaza videoposnetka.
	Pritisnite za dostop do funkcije QSlide za prikaz videoposnetka v majhnem oknu.



Pritisnite za izmenjavo videoposnetka s funkcijo SmartShare.





Pritisnite za zaklepanje okna.

Med ogledom videoposnetka lahko glasnost prilagajate s tipkama za glasnost, ki sta na desni strani tablice.

Za dostop do možnosti **Skupna raba**, **Izbriši**, **Obreži** in **Podrobnosti**.

Glasba

Tablica ima predvajalnik glasbe, s katerim lahko predvajate vse svoje najljubše skladbe. Odprete ga tako, da na osnovnem zaslonu tapnete **Aplikacije**  > zavihek **Aplikacije** > **Glasba** .

Dodajanje glasbenih datotek v tablico



Začnite tako, da v tablico prenesete glasbene datoteke:













- Prenesite glasbo s funkcijo Sinhroniziranje medijev (MTP).
- Prenesite jo prek brezžične spletne povezave.
- Sinhronizirajte tablico z računalnikom.
- Prejmite datoteke prek Bluetootha.

Prenos glasbe s funkcijo Sinhroniziranje medijev (MTP)

- 1 Tablico s kablom USB priklopite na računalnik.
- 2 Izberite možnost **Sinhroniziranje medijev (MTP)**. Tablica bo v računalniku prikazana kot dodaten trdi disk. Za ogled kliknite ta pogon. Kopirajte datoteke iz računalnika v mapo pogona.
- 3 Ko končate s prenosom podatkov, povlecite vrstico stanja navzdol in pritisnite **USB je priključen** > **Polnilec**. Zdaj lahko varno odstranite napravo.

Predvajanje skladbe

- 1 Na osnovnem zaslonu tapnite **Aplikacije**  > zavihek **Aplikacije** > **Glasba** .
- 2 Pritisnite zavihek **Skladbe**.
- 3 Izberite skladbo, ki jo želite predvajati.

	Pritisnite za iskanje datotek z aplikacijo YouTube.
	Pritisnite za izmenjavo glasbe s funkcijo SmartShare.
	Pritisnite za nastavitev naključnega predvajanja.
	Pritisnite za nastavitev ponavljanja.
	Pritisnite za prilagajanje glasnosti.
	Pritisnite za prekinitev predvajanja.
	Pritisnite za nadaljevanje predvajanja.
	Pritisnite za preskok na naslednjo skladbo albuma ali seznama predvajanja.
	Pritisnite, da se vrnete na začetek skladbe. Dvakrat pritisnite, da se vrnete na prejšnjo skladbo.
	Pritisnite za nastavitev trenutne skladbe za priljubljeno.
	Pritisnite za ogled trenutnega seznama predvajanja.
	Pritisnite za nastavitev zvočnega učinka.

Med poslušanjem glasbe lahko glasnost prilagajate s tipkama za glasnost na desni strani tablice.

Za dostop do možnosti **Predvajaj**, **Dodaj na seznam predvajanja**, **Skupna raba**, **Izbriši**, **Podrobnosti** in **Išči** pridržite skladbo na seznamu.

OPOMBA:

- Nekaterne oblike zapisa datotek niso podprte – odvisno od programske opreme naprave.
- Če je datoteka večja od razpoložljivega prostora v pomnilniku, lahko ob odpiranju pride do napake.

OPOMBA: avtorske pravice za glasbene datoteke so lahko zaščitene z mednarodnimi pogodbami in državnimi zakoni o avtorskih pravicah.

Zato je morda treba za razmnoževanje ali kopiranje glasbe pridobiti dovoljenje ali licenco.

V nekaterih državah zakonodaja prepoveduje zasebno kopiranje avtorsko zaščitene materiala. Pred prenosom ali kopiranjem datoteke preverite zadevno nacionalno zakonodajo o uporabi takega gradiva.

QPair

Če tablico in mobilni telefon povežete s QPair, lahko med tablico in mobilnim telefonom sinhronizirate dohodne klice, sporočila, in opozorila SNS.



- 1 Najprej na tablici zaženite **QPair**  in tapnite **Prva nastavitve** > **Start**, nato isto ponovite še na mobilnem telefonu.

NASVET! Ni treba, da je QPair na telefonu predhodno nameščen. Pojdite v Google Play Store, poiščite Qpair in ga namestite.

OPOMBA: QPair deluje s telefoni, ki imajo nameščen Android 4.1 ali več. Nekatere lastnosti so lahko omejene, odvisno od modela vašega telefona.

- 2 Povezava Bluetooth se bo samodejno vklopila.

Funkcije QPair

Alarm klica – tablici pošlje obvestilo, ko telefon prejme klic. V obvestilu je prikazana klicateljeva številka in vam omogoča, da klic zavrnete.

Alarm o sporočilu – tablici pošlje obvestilo, ko telefon prejme sporočilo.

Obvestila SNS – prikaže obvestilo SNS v vrstici stanja tabličnega računalnika, ko prispe v telefon.

OPOMBA: To funkcijo omogočite tako, da v telefonu najprej vklopite **Nastavitve > Dostopnost > Obvestilo SNS prek programa QPair**. Ta možnost omogoča, da ste v tabličnem računalniku obveščeni, ko v telefonu prejmete obvestilo SNS.

Pošlji QuickMemo – shrani trenuten QuickMemo v Galerijo tablice in nato Galerijo sinhronizira z Galerijo v telefonu.

Internetna povezava prek mobilnega telefona – prek mobilnega telefona samodejno poveže tablico z internetom (kot dostopne točke Wi-Fi). Uporaba te funkcije lahko povzroči stroške prenosa podatkov. Da bi telefon prihranil pri prenosu podatkov, se samodejno poveže s katero koli dostopno točko Wi-Fi na območju.

Nedavna nalepka aplikacije – Ob vklopu zaslona prikaže nalepko aplikacije, ki ste jo nedavno uporabljali v telefonu. Tako lahko isto aplikacijo uporabljate v tabličnem računalniku. V telefonu lahko preverite tudi nalepko aplikacije, ki ste jo uporabili v tabličnem računalniku.

QSlide

Funkcija QSlide omogoča večplastno prekrivanje različnih oken na zaslonu za preprostejšo večopravnost. Okna QSlide lahko odprete v vrstici aplikacije QSlide na plošči z obvestili ali neposredno v aplikacijah, ki podpirajo funkcijo QSlide.

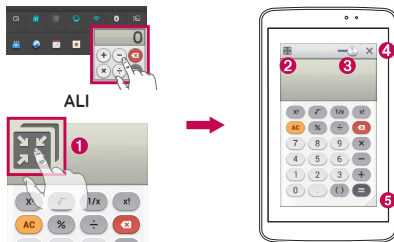

1		Tapnite za zagon QSlide.
2		Tapnite za izhod iz QSlide in vrnitev na polni zaslon.
3		Tapnite za prilagajanje prosojnosti.
4		Tapnite za zapiranje funkcije QSlide.
5		Tapnite za prilagajanje velikosti.

OPOMBA: funkcija QSlide podpira največ dve hkrati odprti okni. QSlide je mogoče uporabiti le pri aplikacijah, kot so Videoposnetek, Internet, Beležka, Koledar, Kalkulator, E-pošta in Upravitelj datotek.

- 1 Odprite ploščo z obvestili in v delu **aplikacije QSlide** tapnite izbrano aplikacijo.

ALI

Med uporabo aplikacije, ki podpira QSlide, tapnite . Funkcija bo za zaslonu stalno prikazana kot majhno okno.

- 2 Za prilagajanje ravni prosojnosti povlecite . In povlecite naslovno vrstico QSlide, da jo poremaknete na drug položaj na zaslonu.

Hitra beležka

Funkcija **Hitra beležka** omogoča ustvarjanje beležk in zajemanje posnetkov zaslona. Ustvarite posnetke zaslonov, rišite po njih in jih delite z družino ter prijatelji s funkcijo Hitra beležka.

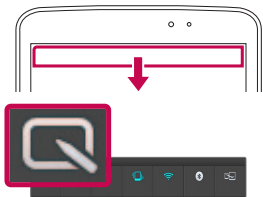

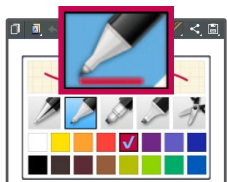

- 1 Odprite funkcijo Hitra beležka, vrstico stanja povlecite navzdol in pritisnite .

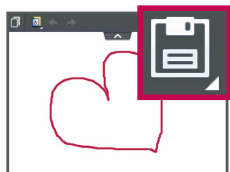

- 2 Med možnostmi menija **Vrsta pisala**, **Barva** in **Radirka** izberite zeleno in ustvarite beležko.









- 3 Tapnite  v meniju Urejanje in izberite , da shranite beležko. Za izhod iz funkcije Hitra beležka kadarkoli pritisnite **tipko Nazaj** .

OPOMBA: Funkcijo **hitre beležke** uporabljajte s konico prsta. Ne uporabite nohta.

Uporaba možnosti QuickMemo

Možnosti funkcije Hitra beležka lahko preprosto spreminjate, ko jo uporabljate.

	Pritisnite to možnost za ohranitev trenutne beležke na zaslonu ter hkratno uporabo tablice.
	Izberite, ali želite uporabljati zaslon v ozadju.
	Omogoča razveljavljanje in uveljavljanje preteklih dejanj.
	Izbira vrste in barve pisala.
	Izbris ustvarjene beležke.
	Pritisnite to možnost, če želite beležko poslati drugim ali jo objaviti v družabnih omrežjih.
	Shrani beležko v Beležnico ali Galerijo .

Ogled shranjene hitre beležke



Na osnovnem zaslonu tapnite **Aplikacije**  > **Galerija**  in izberite album **Hitra beležka**.

QuickRemote

QuickRemote spremeni vašo tablico v univerzalni daljinski upravljalnik za domači televizor ali predvajalnik DVD-jev ali diskov Blu-ray.

OPOMBA: QuickRemote za nekatere naprave in v nekaterih območjih morda ne bo na voljo.

Odpiranje aplikacije QuickRemote in nastavitve daljinskih upravljalnikov



- 1 Na osnovnem zaslону tapnite **Aplikacije**  > **QuickRemote** .
- 2 Pritisnite  da izberete vrsto sobe, in , da dodate napravo.



- 3 Izberite vrsto in blagovno znamko naprave, nato pa za konfiguracijo sledite navodilom na zaslону.

OPOMBA: QuickRemote deluje na enak način kot običajni daljinski upravljalniki z infrardečimi signali v vaši regiji ali državi. Ko uporabljate funkcijo QuickRemote, pazite, da ne prekrijete infrardečega senzorja na vrhu tabličnega računalnika. Funkcija glede na model, proizvajalca ali storitveno podjetje morda ne bo delovala.

Uporaba funkcije QuickRemote

- 1 Na osnovnem zaslonu tapnite **Applikacije**  > **QuickRemote** , da odprete vrstico QuickRemote z vsemi nastavljenimi daljinskimi upravljalniki.
- 2 Izberite želeni upravljalnik tako, da tapnete njegovo vrsto/ime na vrhu vrstice QuickRemote.
- 3 Tapnite gumb na prikazanem daljinskem upravljalniku.

OPOMBA: ko dodajate daljinski upravljalnik televizorja, lahko QuickRemote z gumbom VLOS konfigurira ustrezen daljinski upravljalnik. Med konfiguriranjem gumba VLOS lahko spremenite vhodni vir televizorja. Če želite ponastaviti vhodni vir televizorja, večkrat tapnite gumb VLOS na daljinskem upravljalniku QuickRemote (odvisno od števila naprav, priključenih na televizor).

Možnosti funkcije QuickRemote

Če želite odpreti meni možnosti funkcije QuickRemote, tapnite **tipko Meni**  (v vrstici sprednjih gumbov na dotik) in izberite želeno možnost.

OPOMBA: Ko se v ozadju predvaja glasba, pritisnite katerikoli gumb daljinskega upravljalnika QuickRemote, da za sekundo izklopite zvok.



QuickTranslator

Fotoapararat pametne tablice usmerite proti stavku v tujem jeziku, ki ga želite prevesti. Prevod v realnem času lahko pridobite kjer koli in kadar koli.

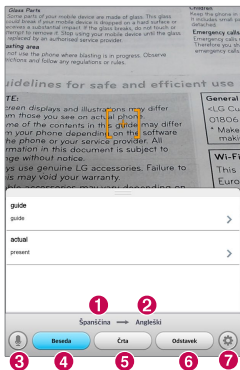
Dodatne slovarje za prevajanje brez povezave lahko kupite v trgovini Google Play Store.



- 1 Izvorni jezik
- 2 Ciljni jezik
- 3 Preklop v glasovni način.
- 4 Prevod besede
- 5 Prevod stavka
- 6 Prevod bloka
- 7 Nastavi izvorni in ciljni jezik.

- 1 Pritisnite  > zavihek **Aplikacije** > **QuickTranslator** .
- 2 Pritisnite **Beseda**, **Črta** ali **Blok**.
- 3 Pritisnite in izberite želen jezik.
- 4 Tablico za nekaj sekund usmerite proti besedilu, ki ga želite prevesti.

OPOMBA: brezplačno vam je na voljo le en slovar. Dodatne slovarje morate kupiti. Na spodnjem seznamu izberite slovar, ki ga želite namestiti kot dodatnega.

OPOMBA: raven prepoznave se lahko razlikuje glede na velikost, pisavo, barvo, svetlost in nagiba besedila, ki ga želite prevesti.

Več uporabnikov

V tablični računalnik lahko dodate nove uporabnike in jim omogočite, da konfigurirajo svoje nastavitve računalnika, uporabljajo lasten prostor za shranjevanje in imajo svoje pravice za posodabljanje aplikacij.

OPOMBA:

- Nove uporabnike lahko dodajate le, ko ste prijavljeni kot **uporabnik lastnik**.
- Vsak uporabnik lahko konfigurira in uporablja lastno vsebino ali podatke, ne more pa spreminjati nastavitve drugih uporabnikov (na primer nastavitve osnovnega zaslona, zvoka in tako naprej).
- Uporabniki delijo baterijo, pomnilnik in uporabo podatkov z drugimi uporabniki.
- Menije, ki so povezani s kartico SD, lahko uporablja le lastnik tabličnega računalnika.
- Jezikovne nastavitve, ki jih nastavi en uporabnik, veljajo za vse ostale.
- Alarm se sproži ob nastavljenem času ne glede na to, kdo ga je nastavil.
- O dogodkih, kot so sporočila ali razpored koledarja, se obvesti le ustrezen uporabnik.
- Ko začne uporabnik tiskati dokument s programom Mobile Print, se bo opravilo tiskanja nadaljevalo tudi, če se uporabnik zamenja.
- Prenos podatkov, predvajanje večpredstavnosti in komunikacijske storitve se ob zamenjavi uporabnike ustavijo.

Dodajanje novega uporabnika v tablični računalnik

- 1 Na osnovnem zaslonu tapnite **Aplikacija** > **Nastavitve** > **Uporabniki** > **Dodaj uporabnika**.
- 2 Odpre se čarovnik za nastavitve, ki vam pomaga pri postopku. Zaženite čarovnika za nastavitve.
 - Ko se v tablični računalnik prvič prijavite kot nov uporabnik, sledite korakom čarovnika za nastavitve.
- 3 Zdaj lahko ob prijavi v tablični računalnik izberete uporabniško ime.

Voice Mate

Z aplikacijo **Voice Mate** lahko z glasom izvajate funkcije telefona, kot je klicanje kontakta, nastavljanje alarmov ali iskanje po spletu. Ob prvem dostopu do aplikacije Voice Mate se prikažejo informacije, ki so vam v pomoč pri učenju o uporabi funkcije.

Odpiranje aplikacije Voice Mate

- Na osnovnem zaslonu tapnite **Aplikacije**  > **Voice Mate** .



Uporaba aplikacije Voice Mate

- 1 Odprite aplikacijo **Voice Mate**.
- 2 Tapnite ikono **Govor**  (na dnu zaslona), da ga vklopite. Povejte, kaj želite, da stori za vas.
 - Če rečete: "Zbudi me ob 6 h zjutraj", bo Voice Mate nastavil alarm za tisto uro.

OPOMBA: v nastavitvah Voice Mate odključajte **Preskoči informacije**, tako da bo najdeno natančno ime (ali številka), ki ustreza zahtevi, izvedeno prvo, ne da bi ga bilo treba potrditi.

Ikone Voice Mate

Naslednje ikone Voice Mate so prikazane na dnu zaslona:

-  Tapnite za prikaz okna Voice Mate QSlide na osnovnem zaslonu.
-  Tapnite, da izgovorite glasovni ukaz, ki ga je treba opraviti.
-  Tapnite, da vpišete ukaz, ki ga je treba opraviti.

Meni z možnostmi Voice Mate



Tapnite **tipko Meni**  za dostop do menija z možnostmi, izberite **Nastavitve** ali **Pomoč**.

OPOMBA:

- Ko jezikovna nastavitve za Voice Mate ni enaka privzeti nastavitvi jezika v vaši tablici, morda nekateri ukazi, kot je zagon aplikacij, morda ne bodo delovali.
- Med vpisovanjem besedila lahko uporabljate le črke ali številke.
- Voice Mate bolje prepozna vaš govor, ko govorite počasi.
- Primere različnih ukazov si lahko ogledate, če glavni zaslon pomočnika Voice Mate povlečete v levo.

Budilka







Nastavitev alarma

- 1 Na osnovnem zaslonu tapnite **Aplikacije**  > zavihek **Aplikacije** > **Alarm/Ura**  > .
- 2 Nastavite želeni čas alarma.
- 3 Izbirate lahko med možnostmi **Ponovi**, **Trajanje dremeža**, **Vibriranje**, **Ton alarma**, **Glasnost alarma**, **Auto App Starter**, **Zaklep sestavljanke** in **Beležka**.
- 4 Pritisnite **Shrani**.



OPOMBA: če želite spremeniti nastavitve na zaslonu s seznamom alarmov, pritisnite tipko **Meni**  in izberite **Nastavitve**.

Kalkulator

Uporaba kalkulatorja



- 1 Na osnovnem zaslonu tapnite **Aplikacije**  > zavihek **Aplikacije** > **Kalkulator** .
- 2 Za vnos števk uporabite tipke s številkami.
- 3 Za preproste izračune tapnite želeno funkcijo (, ,  ali ) in nato .

OPOMBA:

- Za zapletenejše računanje pritisnite **tipko Meni** , izberite **Znanstveni kalkulator**, potem izberite želeno funkcijo.
- Za ogled zgodovine računanja tapnite **tipko Meni**  > **Zgodovina računanja**.

Koledar

Dodajanje dogodka v koledar

- 1 Na osnovnem zaslonu tapnite **Aplikacije**  > zavihek **Aplikacije** > **Koledar** .
- 2 Tapnite gumb levo zgoraj, če želite spremeniti pogled koledarja (dan, teden, mesec, leto, urnik).
- 3 Tapnite datum, na katerega želite dodati dogodek in tapnite .
- 4 Pritisnite **Ime dogodka** in vnesite ime dogodka.
- 5 Pritisnite polje **Lokacija** in vnesite lokacijo. Preverite datum in vnesite začetek in konec dogodka.
- 6 Če želite dogodku dodati opombo, pritisnite polje **Opis** in vnesite podrobnosti.
- 7 Če želite, da se alarm ponavlja, nastavite možnost **PONAVLJANJE** in po potrebi tudi možnost **OPOMNIKI**.
- 8 Pritisnite **Shrani**, da dogodek shranite v koledar.







Upravitelj datotek

Upravitelj datotek vam omogoča upravljanje datotek v notranjem ali zunanjem pomnilniku.

Odpiranje upravitelja datotek

- Na osnovnem zaslonu tapnite **Aplikacije**  > **Upravitelj datotek** .

Možnosti upravitelja datotek

-  : omogoča delovanje QSlide.
-  : omogoča iskanje datotek.
-  : omogoča ustvarjanje nove mape.
-  : omogoča premikanje datotek in map v drugo mapo.
-  : Omogoča kopiranje več datotek.
-  : omogoča brisanje datotek in map.





Za dostop do teh možnosti tapnite **tipko Meni** .

- **Razvrsti po:** omogoča razvrščanje datotek in map po imenu, velikosti, datumu in vrsti.
- **Poglej po:** omogoča spreminjanje pogleda v Seznam ali Mreža.
- **Kopiraj:** omogoča kopiranje ter lepljenje datotek in map na drugo mesto.
- **Skupna raba:** omogoča skupno rabo datotek in map z drugimi.
- **Stisni (Zip):** omogoča stiskanje datotek in map v datoteko .zip.
- **Prikaže/skrije skrite datoteke:** Omogoča prikaz skritih datotek ali jih skrije.
- **Izhod:** omogoča izhod iz aplikacije.

Diktafon

Z diktafonom lahko snemate glasovne beležke ali druge zvočne datoteke.

Snemanje zvoka ali glasu

- 1 Na osnovnem zaslonu tapnite **Aplikacije**  > zavihek **Aplikacije** > **Diktafon** .
- 2 Pritisnite možnost , da začnete snemanje.
- 3 Pritisnite možnost , da končate snemanje.
- 4 Pritisnite  Predvajaj, da poslušate posnetek.

OPOMBA: pritisnite , da odprete seznam posnetkov. Shranjene posnetke lahko poslušate. Razpoložljiv čas snemanja se lahko razlikuje od dejanskega.

Pošiljanje zvočnega posnetka

- 1 Ko končate snemanje, lahko zvočni posnetek pošljete tako, da pritisnete možnost .
- 2 Izberite katero koli razpoložljivo možnost izmenjave.

Upravitelj opravil

Aplikacije lahko upravljate z upraviteljem opravil. Preprosto lahko preverite, katere aplikacije se trenutno izvajajo in zelene zaprete.



Možnosti upravitelja opravil

- Pritisnite **Ustavi** in zaustavite aplikacije.
- Tapnite **Ustavi vse** in zaustavite vse trenutno delujoče aplikacije.
- Tapnite **tipko Meni**  za dostop do možnosti Pomoč, Razvrsti po in Nastavitve.



POLARIS Office 5

POLARIS Office 5 je profesionalna rešitev za mobilne pisarne, ki uporabnikom kjer koli in kadar koli omogoča nemoten ogled različnih dokumentov zbirke Office, vključno z datotekami Worda, Excela in PowerPointa, na mobilnih napravah.

Ustvarite nov dokument

- 1 Na osnovnem zaslonu tapnite **Aplikacije**  > zavihek **Aplikacije** > **POLARIS Office 5** .
- 2 Na strani Registracija uporabnika vnesite svoj e-poštni naslov.

OPOMBA: preskočite lahko, da prežete informacije o registraciji.

- 3 Tapnite , da odprete nov dokument.
- 4 V spustnem meniju izberite vrsto dokumenta, nato izberite predlogo.
- 5 Z orodji na vrhu zaslona in tipkovnico na zaslonu vnesite vsebino v dokument.
- 6 Ko končate delo z dokumentom, tapnite  (v zgornjem levem kotu zaslona), nato tapnite **Shrani** in vnesite ime dokumenta.

Pregledovanje in urejanje dokumenta v napravi

Zdaj si lahko enostavno ogledate in uredite širok nabor vrst datotek, vključno z dokumenti zbirke Microsoft Office in datotek Adobe PDF, neposredno na svojih napravah.

Na vrhu zaslona tapnite zavihek dokumenta zbirke Office, da bi poiskali dokumente v svoji tablici.

Tapnite dokument, ki ga želite odpreti ali urediti.

Pri ogledu dokumentov s programom POLARIS Office 5 so predmeti in poravnava enaki kot v izvorniku.

Za urejanje tapnite .

Google+



S to aplikacijo lahko ohranite stike z osebami v Googlovem družabnem omrežju.

Na osnovnem zaslonu tapnite **Aplikacije**  > zavihek **Aplikacije** > **Google+** .

OPOMBA: razpoložljivost aplikacije je odvisna od regije ali ponudnika storitev.

Glasovno iskanje

S to aplikacijo lahko spletne strani poiščete z glasom.

- 1 Na osnovnem zaslonu tapnite **Aplikacije**  > zavihek **Aplikacije** > **Glasovno iskanje** .
- 2 Izgovorite ključno besedo ali besedno zvezo, ko se na zaslonu pojavi **Govori zdaj**. Izberite eno od predlaganih ključnih besed, ki se pojavijo.

OPOMBA: razpoložljivost aplikacije je odvisna od regije ali ponudnika storitev.

Prenosi



S to aplikacijo si lahko ogledate, katere datoteke ste prenesli.









Na osnovnem zaslonu tapnite **Aplikacije**  > zavihek **Aplikacije** > **Prenosi** .

Internet

S to aplikacijo lahko brskate po internetu. Brskalnik vam kar prek tablice omogoča hiter dostop do barvitnega sveta iger, glasbe, novic, športa, zabave in še česa – zadovolji vse okuse kjerkoli.

OPOMBA: vzpostavljena povezava s temi storitvami in prenos vsebin sta plačljiva. Pri omrežnem ponudniku preverite stroške za prenos podatkov.

Na osnovnem zaslonu tapnite **Aplikacije**  > zavihek **Aplikacije** > **Internet** .

	Tapnite za premik na prejšnjo stran.
	Tapnite za premik na naslednjo stran – tisto, ki ste jo obiskali po trenutni. Ta korak je nasproten pritisku tipke Nazaj  , kjer se pomaknete na prejšnjo stran.
	Tapnite za premik na osnovno stran.
	Tapnite za dodajanje novega zavihka.
	Tapnite za dostop do zaznamkov.
	Tapnite za zagon QSlide.
	Tapnite, da zaprete trenutni zavihek.
	Tapnite, da osvežite ali prekinete trenutno stran.

Odpiranje strani

- Za odpiranje nove strani tapnite .
- Če želite obiskati drugo stran, tapnite nanjo.

Glasovno iskanje po spletu



Tapnite polje s spletnim naslovom, tapnite , izgovorite ključno besedo in izberite eno od ključnih besed, ki se prikažejo.

OPOMBA: razpoložljivost funkcije je odvisna od regije ali ponudnika storitev.



Zaznamki

Če želite odpreti zaznamovano spletno stran, tapnite  v orodni vrstici brskalnika in izberite eno stran.

Zgodovina

Tapnite  v orodni vrstici brskalnika in izberite zavihek **Zgodovina**, da odprete spletno stran s seznama nedavno obiskanih spletnih strani. Zgodovino zbršete tako, da tapnete **tipko Meni**  > **Počisti vso zgodovino**.

Uporaba funkcije QSlide

S to funkcijo lahko dostopate do interneta, ne da bi zaprli trenutno aplikacijo. Med ogledovanjem vsebine v brskalniku tapnite . Tako lahko s tablico brskate po drugi vsebini. Če si želite brskalnik ogledati na celotnem zaslonu, tapnite .

Chrome

Z brskalnikom Chrome lahko iščete informacije in brskate po spletnih straneh.

Na osnovnem zaslону tapnite **Aplikacije**  > zavihek **Aplikacije** > **Chrome**



OPOMBA: razpoložljivost aplikacije je odvisna od regije ali ponudnika storitev.

Ogled spletnih strani

Tapnite polje s spletnim naslovom in vnesite spletni naslov ali pogoje iskanja.

Odpiranje strani

- Če želite obiskati novo stran, tapnite .
- Če želite obiskati drugo stran, tapnite na stran, ki jo želite izbrati.

Glasovno iskanje po spletu

Tapnite polje z naslovom in nato še , izgovorite ključno besedo in izberite eno od ključnih besed, ki se prikažejo.

Sinhroniziranje z drugimi napravami

Odrpte zavihke in zaznamke lahko sinhronizirate z brskalnikom Chrome v drugi napravi, ko ste vpisani z istim računom Google.

Če si želite ogledati odrpte zavihke v drugih napravah, tapnite **tipko Meni**  > **Druge naprave**. V vseh napravah morate biti vpisani v isti Googlov račun. Izberite spletno stran, ki jo želite odpreti.

Dodajanje in ogled zaznamkov

Če želite dodati zaznamke, tapnite .

Če želite odpreti zaznamek, tapnite **tipko Meni**  > **Zaznamki**.

Nastavitve

Dostop do menija z nastavitvami

1 Na osnovnem zaslonu tapnite **Aplikacije**  > zavihek **Aplikacije** > **Nastavitve** .

ALI

Na osnovnem zaslonu tapnite **Aplikacije**  > **Sistemske nastavitve**.

2 Izberite kategorijo nastavitvev in nato še nastavitvev.

BREZZIČNA OMREŽJA



Wi-Fi

Wi-Fi – vklopi Wi-Fi za vzpostavitev povezave z razpoložljivimi omrežji Wi-Fi.

NASVET! Pridobivanje naslova MAC

Za vzpostavitev povezave v nekaterih brezžičnih omrežjih s filtri MAC boste morda morali v usmerjevalnik vnesti naslov MAC tablice.

Naslov MAC najdete v tem uporabniškem vmesniku: na osnovnem

zaslonu tapnite **Aplikacije**  > **Nastavitve**  > **Wi-Fi** > **tipka Meni** 
> **Napredni Wi-Fi** > **Naslov MAC**.

Bluetooth

Funkcijo Bluetooth lahko vklopite ali izklopite.

Uporaba podatkov

Prikaže porabo podatkov.

Več ...

Omogoča izmenjavo map z drugimi napravami prek brezžične povezave.

Letalski način – za nastavitev odključajte **Letalski način**. Ko vklopite način V letalu, onemogočite vse brezžične povezave.

Brezžično shranjevanje – datoteke iz tablice lahko upravljate v računalniku ali datoteke iz računalnika kopirate v tablico brez povezave USB. Poskrbite, da sta tablica in računalnik povezana v isto omrežje.

Potem vpišite spletne naslove, prikazan v naslovni vrstici tablice v naslovno vrstico računalnika.

Miracast – brezžično prezrcali zaslon in zvok tablice na pomnilniški ključ Miracast ali televizor.

SmartShare Beam – Vključite za prejemanje večpredstavnostne vsebine iz telefonov in tabličnih računalnikov LG prek programa SmartShare Beam.

VPN – prikaže seznam navideznih zasebnih omrežij (VPN), ki ste jih že konfigurirali. Omogoča dodajanje različnih vrst VPN-jev.

OPOMBA: pred uporabo pomnilnika poverilnic morate nastaviti PIN ali geslo za zaklep zaslona.

NAPRAVA

Zvok

Zvočni profili – izberete lahko možnost Zvok, Samo vibriraj ali Tiho.

Glasnosti – upravljate lahko glasnost zvoka obvestil, odziva dotika in sistema, glasbe, videa, iger in druge predstavnosti.

Moč vibriranja – Nastavite moč vibriranja za obvestila.

Zvok obvestila – nastavitev privzete melodije obvestila.

Zvoki dotika – omogoča nastavitve predvajanja zvokov, ko pritisnete gumbe, ikone in druge zaslonse elemente, ki se odzivajo na dotik.

Zvoki zaklepa zaslona – omogoča nastavitve predvajanja zvoka, ko odklenete ali zaklenete tablico.

Vibriraj ob dotiku – omogoča vam, da nastavite odziv vibriranja, ko se dotaknete zaslona.

Zaslon

< Osnovni zaslon >

Tema – nastavite temo zaslona vaše naprave.

Ozadje – nastavite ozadje za osnovni zaslon.

Učinek zaslona – nastavite učinek, kjer povlečete in tako spremenite zaslon.

Omogoči krožno pomikanje osnovnih zaslonov – označite možnost in nastavite krožno pomikanje osnovnih zaslonov, ker se vam ni treba pomikati nazaj, ko dosežete en konec.

Samo pokončni pogled – označite možnost in osnovni zaslon bo vedno prikazan pokončno.

Varnostno kopiranje in obnovev doma – omogoča varnostno kopiranje in obnovev aplikacij, pripomočkov ter tem.

Ali veste? – omogočite to možnost za prikaz strani za pomoč **Ali veste?** na prikazu dodatnega osnovnega zaslona.

Pomoč – prikaže informacije o delovanju osnovnega zaslona.

< Zakleni zaslon >

Izberite zaslon zaklepa – nastavi vrsto zaklepa zaslona za zaščito tablice. Pri tem se odpre niz zaslonov, ki vas vodijo skozi postopek nastavitve vzorca za odklepanje zaslona. Če ste omogočili vzorec za zaklep, boste morali ob vklopu tablice ali zaslona za odklepanje zaslona narisati ta vzorec.

Učinek zaslona – nastavi možnosti učinkov vlečenja po zaslonu.

Vremenske animacije – potrdite za prikaz vremenskih animacij za trenutno lokacijo ali primarno mesto, nastavljeno v možnosti Vreme, glede na samodejne posodobitve podatkov.

Ozadje – nastavi ozadje za zaklenjeni zaslon. Izberite ga v možnosti Galerija ali Galerija ozadij.

Bližnjice – omogoča spreminjanje bližnjic na zaslonu **Zaklepanje** vlečenja.

Podatki o lastniku – nastavite, da je na zaklenjenem zaslonu prikazano ime lastnika naprave. Tapnite za vnos besedila, ki naj bo prikazano kot informacije o lastniku.

Samo pokončni pogled – označite možnost in zaklenjen zaslon bo vedno prikazan pokončno.

Časovnik zaklepa – nastavi čas pred trenutkom, ko se zaslon samodejno zaklene, potem ko je prišlo do časovne omejitve zaslona.

Tipka za vklop se takoj zaklene – potrdite, da se takoj po pritisku tipke za vklop/izklop/zaklepanje zaklene zaslon. Ta nastavev preglasi nastavev Odštevalnik za varnostni zaklep.

< Svetlost >

Prilagodite svetlost zaslona.

< Časovna omejitev zaslona >

Nastavev časa za časovno omejitev zaslona.

< KnockON >

Potrdite, da funkciji KnockON omogočite vklop in izklop zaslona. Hitro dvotapnite sredino zaslona, da ga vklopite. Za izklop zaslona dvotapnite vrstico stanja, prazno območje na osnovnem zaslonu ali zaklenjeni zaslon. Za najboljše rezultate tablice ne premikajte med uporabo funkcije KnockON.

< Učinek Screen-off >

Vklopi učinek screen-off.

< Samodejni zasuk zaslona >

Za nastavljanje samodejnega preklopa usmerjenosti ob obračanju telefona.

< Sanjarjenje >

Tapnite stikalo Sanjarjenje za preklp med Vklpom in Izklopom. Možnost Vklp omogoča prikaz nastavljenega ohranjevalnika zaslona, ko je telefon v načinu mirovanja, ko je na priključni postaji in/ali ko se polni. Izberite med možnostmi Ura, Barva, Okvir slike in Slikovna tabela.

OPOMBA: Ko je vklopljen ohranjevalnik zaslona, se lahko polnjenje upočasni.

< Vrsta pisave >

Spreminjanje vrste pisave.

< Velikost pisave >

Spreminjanje velikosti prikazane pisave.

< Pametni zaslon >

Zaslon bo ostal vklopljen, ko bo naprava zaznala, da vaše oči zrejo vanj.

< Pametni video >

Potrdite, da se video začasno ustavi, ko tablica ne zazna, da gledate na zaslon.

< Sprednji gumbi na dotik >

Nastavite sprednje tipke na dotik, prikazane na dnu vsakega zaslona. Nastavite, katere naj bodo prikazane, njihov položaj v vrstici in videz. Izberite tipke in vrstni red, temo in ozadje.

< Popravljanje razmerja slike >

Omogoča spreminjanje razmerja stranic prenesene aplikacije, da odpravite popačenje zaslona.

< Umerjanje senzorja gibanja >

Omogoča vam, da izboljšate točnost nagiba in hitrost senzorja.

Pomnilnik

NOTRANJI POMNILNIK – prikaže skupni prostor v pomnilniku tablice in vrste podatkov, ki uporabljajo prostor.

SD KARTICA – prikaže skupni prostor pomnilnika na kartici microSD.

Vpni/odpni kartico SD – vpne in odpne kartico microSD iz tablice, da lahko dostopate do podatkov na njej, jo formatirate ali varno odstranite. Ta nastavev je zasenčena, če kartica microSD ni vstavljena, ste jo že odstranili ali če ste kartico microSD vstavili v računalnik.

Izbriši kartico SD – trajno izbriše vse na kartici microSD in jo pripravi za uporabo v tablici.

Baterija

INFORMACIJE O BATERIJI – oglejte si porabo baterije pri posameznih dejavnostih naprave. Napolnjenost baterije je prikazana v odstotkih. Prikazan je tudi preostali čas uporabe.

Odstotek baterije – prikaže odstotek baterije v vrstici stanja.

Varčevanje baterije – upravljanje elementov za varčevanje z energijo baterije.

Tapnite stikalo  za vklop te funkcije. Tapnite **Varčevanje baterije** za naslednje možnosti.

- **Samodejna sinhronizacija:** izklopi samodejno sinhronizacijo.
- **Wi-Fi:** izklopi povezavo Wi-Fi, če se ne uporablja prenos podatkov.
- **Bluetooth:** izklopi povezavo Bluetooth, če ni vzpostavljena.
- **Vibriraj ob dotiku:** izklopi odziv na dotik.
- **Svetlost:** prilagodite svetlost.
- **Časovna omejitev zaslona:** prilagodi časovno omejitev zaslona.

Namigi za varčevanje z energijo – pritisnite za prikaz namigov za varčevanje z energijo.

Aplikacije

Prikaže seznam aplikacij, ki na primer trenutno delujejo ali se prenašajo.

Premaknite na stran

S potegom treh prstov v levo lahko shranite delujoče aplikacije ali pa jih spet priključete na zaslon.

ZASEBNO

Računi in sinhronizacija

Aplikacijam omogoča sinhronizacijo podatkov v ozadju ne glede na to, ali aplikacije aktivno uporabljate ali ne. Če odznačite to nastavitev, lahko prihranite energijo baterije in zmanjšate uporabo podatkov (vendar je ne onemogočite).

Uporabniki

Ime profila – omogoča nastavitev imena trenutnega uporabnika.

Vzdevek – omogoča nastavitev vzdevka vaše tablice.

Podatki o lastniku – nastavite, da je na zaklenjenem zaslonu prikazano ime lastnika naprave. Tapnite  za vnos besedila, ki naj bo prikazano kot informacije o lastniku.

Dodaj uporabnika – omogoča dodajanje novega računa za tablico in uporabo funkcije več uporabnikov.

Dostop do lokacije

Dostop do moje lokacije – napravam, ki so vas prosile za dovoljenje, dovoli uporabo informacij o vaši lokaciji.

Sateliti GPS – aplikacijam dovoli uporabo satelitov GPS, da določijo vašo lokacijo na ravni ulic.

Lokacija Wi-Fi in mobilnega omrežja – aplikacijam dovolite, da z lokacijsko lokacijo Google hitreje določijo vašo lokacijo. Zbrani bodo anonimni podatki o lokaciji in poslani Googlu.

Varnost

Šifriraj tablico – omogoča šifriranje podatkov v tablici za zaščito. Ob vsakem vklopu tablice boste morali vnesti PIN ali geslo za dešifriranje tablice.

Šifriraj kartico SD – omogoča šifriranje podatkov v MicroSD za zaščito.

Vidno vnašanje gesla – med vnašanjem prikaže zadnji znak skritega gesla.

Administratorji tablice – za ogled ali deaktiviranje administratorjev tablice.

Neznani viri – privzeta nastavitve za namestitve aplikacij, ki niso prenesene iz trgovine Play Store.

Preveri aplikacije – za onemogočanje ali opozorilo pred namestitvijo aplikacij, ki so lahko škodljive.

Poverilnice, ki jim zaupam – prikaži certifikate CA, ki jim zaupam.

Namesti iz shrambe – izberite za namestitve šifriranih certifikatov.

Počisti poverilnice – odstrani vse poverilnice.

Jezik in vnos

V nastavitvah Jezik in vnos izberite jezik za besedilo v tablici in za konfiguracijo tipkovnice na zaslonu, vključno z besedami, ki ste jih dodali v slovar.

Varnostna kopija in ponastavitev

Varnostno kopiraj moje podatke – nastavite, če želite nastavitve in podatke aplikacij varnostno kopirati v Googlov strežnik.

Varnostni račun – nastavite račun, v katerega želite varnostno kopirati podatke.

Samodejno povrni – nastavite, če želite ob ponovni namestitvi aplikacij v napravo obnoviti njihove nastavitve in podatke.

Varnostno kopiranje LG – varnostno kopira vse podatke v napravi in jih obnovi v primeru izgube ali zamenjave podatkov.

Ponastavitev na tovarniške podatke – ponastavi nastavitve na tovarniško privzete vrednosti in izbriše vse podatke. Če boste ttablenco ponastavili na ta način, boste pozvani, da ponovno vnesete iste informacije kot pri prvem zagonu sistema Android.

SISTEM

Datum in čas

V **nastavitvah datuma in časa** določite, v kakšni obliki bo prikazan datum.

V teh nastavitvah lahko nastavite tudi svoj čas in časovni pas, namesto da trenutni čas dobite iz mobilnega omrežja.

Dostopnost

Nastavitve **dostopnosti** uporabite za konfiguriranje vtičnikov za dostop, ki so nameščeni v tablici.

OPOMBA: Da bi nastavitve lahko izbirali, so potrebni dodatni vtičniki.

TalkBack – omogoča vam nastavitev funkcije TalkBack, ki slabovidnim osebam pomaga z zagotavljanjem govornih povratnih informacij. Tapnite stikalo **TalkBack**  v zgornjem desnem kotu zaslona, da funkcijo vklopite. Tapnite **Nastavitve** na dnu zaslona, da prilagodite nastavitve funkcije TalkBack.

Namestitev spletne skripte – omogočite (ali onemogočite) namestitev spletnih skript.

Veliko besedilo – potrdite za povečanje besedila.

Obrni barve – potrdite, da obrnete barve.

Poteze za povečavo – s trikratnim tapom na zaslon omogoča povečevanje in pomanjševanje.

Odtenki – barvo zaslona nastavite na odtenek črne.

Audio v mono tehniki – potrdite, če želite zvok slušalke preusmeriti v desni in levi kanal.

Zakasnitev za dotik in držanje – nastavite zakasnitev za dotik in držanje (kratka, srednja ali dolga).

Dotik za pomoč uporabnikom – preklaplajte  za vklop in izklop funkcije. Dotik za pomoč uporabnikom lahko zamenja vse fizične gumbе.

Samodejni zasuk zaslona – potrdite, če želite napravi dovoliti, da obrača zaslon glede na obrnjenost naprave (pokončno ali ležeče).

Govorite gesla – potrdite, če želite geslo za prijavo izgovoriti (namesto tipkanja).

Vnos z enim dotikom – omogoča vnos črk s posamičnimi dotiki tipkovnice LG.

Preprost dostop – omogoča nastavitve funkcij, ko trikrat tapnete tipko Domov.

Prebiranje besedila – prebiranje besedila zagotavlja glasovno branje besedila, na primer vsebine besedilnih sporočil.

Povezava z računalnikom

Izberi metodo povezave USB – nastavite zeleni način: **Napolnite tablico**, **Sinhroniziranje medijev (MTP)**, **LG programska oprema** ali **Pošlji sliko (PTP)**.

Vprašaj po vzpostavitvi povezave – vprašaj v načinu povezave USB ob vzpostavljanju povezave z računalnikom.

Pomoč – pomoč za povezavo USB.

PC Suite – potrdite to možnost, če želite LG PC Suite uporabljati s povezavo Wi-Fi. Omrežje Wi-Fi povežite s programsko opremo LG PC Suite prek povezave Wi-Fi.

On-Screen Phone – potrdite to možnost, če želite na zaslon telefona prejemati prošnje za povezavo Wi-Fi.

Pomoč – pomoč za programsko opremo LG.

Pripomoček

Quick Cover (hitra naslovnica) – aktivira hitro naslovnico za samodejen vklop ali izklop.

USB pomnilnik – nastavi funkcijo Plug & Pop za pomnilnik USB. Potrdite možnost Nadzorna plošča aplikacije za samodejni prikaz nadzorne plošče aplikacije ob priključitvi prenosnega kabla USB. Tapnite možnost **Uredi nadzorno ploščo aplikacije**, da spremenite aplikacije, ki naj bodo na voljo.

Slušalke – nastavi funkcijo Plug & Pop za slušalke. Potrdite možnost Nadzorna plošča aplikacije za samodejni prikaz nadzorne plošče aplikacije ob priključitvi slušalk. Tapnite možnost Uredi nadzorno ploščo aplikacije, da spremenite aplikacije, ki naj bodo na voljo.

Priključitev – nastavi funkcije Plug & Pop za priključno postajo. Potrdite možnost Nadzorna plošča aplikacije za samodejni prikaz nadzorne plošče aplikacije ob priključitvi postaje. Tapnite možnost **Uredi nadzorno ploščo aplikacije**, da spremenite aplikacije, ki naj bodo na voljo.

O tablici

V vizitki so prikazane pravne informacije, stanje tablice in različica programske opreme.

Varnostno kopiranje LG

O varnostnem kopiranju in obnavljanju podatkov naprave

Priporočamo, da redno ustvarjate in shranjujete varnostno datoteko v notranji pomnilnik, še posebej pred posodabljanjem programske opreme. Če imate v pomnilniku vedno shranjeno aktualno varnostno datoteko, boste lahko obnovili podatke naprave, če jo izgubite, vam jo ukradejo ali pa se pokvari iz nepredvidenega razloga.

Aplikacija varnostnega kopiranja LG deluje med pametnimi telefoni in tablicami LG in drugo programsko opremo ali operacijskimi sistemi. To pomeni, da lahko ob nakupu novega pametnega telefona in tablice LG podatke s starega varnostno kopirate v novega.



Če je aplikacija za varnostno kopiranje že naložena v pametnem telefonu in tablici, lahko varnostno kopirate in obnovite večino podatkov, vključno s prenesenimi in že nameščenimi aplikacijami, zaznamki, koledarskimi vnosi, stiki, nastavitvami osnovnega zaslona in sistemskimi nastavitvami. Lahko pa tudi:

- Izvedete ročno varnostno kopiranje podatkov tabličnega računalnika.
- Razporedite samodejna varnostna kopiranja podatkov naprave.
- Obnovite podatke naprave.

OPOMBA: ne pozabite, da ne morete varnostno kopirati uporabniških podatkov in večpredstavnostnih datotek (slike/video/glasbo). Te datoteke varnostno kopirajte z možnostjo Sinhroniziranje medijev (MTP). Tablico s kablom USB priključite na računalnik in pritisnite Sinhroniziranje medijev (MTP).



Opozorilo! Za zaščito pred nepričakovanim izklopom telefona med postopki varnostnega kopiranja in obnavljanja zaradi prazne baterije jo pred postopkom vedno popolnoma napolnite.

LG varnostno kopiranje podatkov tablice

- 1 Na osnovnem zaslonu tapnite **Aplikacije**  > zavihek Aplikacije > **LG varnostno kopiranje**  > **Varnostno kopiranje**.
- 2 Potrdite polje ob podatkih, ki jih želite varnostno kopirati, in izberite **Nadaljuj**.
- 3 Na zaslonu Mesto varnostne kopije pritisnite **Notranji pomnilnik** ali **SD kartica**, nato tapnite **Start**.
- 4 Ko se vse izbrane datoteke varnostno kopirajo, se bo prikazalo sporočilo **Varnostno kopiranje je končano**.



Razporejanje samodejnih varnostnih kopiranj

Tablico lahko tudi nastavite tako, da samodejno varnostno kopira podatke glede na podan raspored. To naredite tako:

- 1 Na osnovnem zaslonu tapnite **Aplikacije**  > zavihek **Aplikacije** > **LG varnostno kopiranje**  > **Načrtovano varnostno kopiranje**.
- 2 Tapnite **Varnostno kopiranje elementov** in potrdite polje ob elementu, ki ga želite varnostno kopirati.
- 3 Tapnite **Lokacija varnostnega kopiranja**, pritisnite **Notranji pomnilnik** ali **SD kartica**.
- 4 Tapnite **Nastavi uro**, da nastavite interval ponavljanja med **Tedensko**, **Vsaka dva tedna**, **Mesečno** in tapnite na **VKLOP**.
- 5 Tapnite stikalo  za vklop te funkcije.

Obnova podatkov tabličnega računalnika

OPOMBA: pred obnovitvijo datoteke varnostne kopije se izbrišejo vse datoteke, shranjene v tablici.

- 1 Na osnovnem zaslonu tapnite **Aplikacije**  > zavihek **Aplikacije** > **LG Varnostno kopiranje**  > **Povrni**.
- 2 Na zaslonu **Povrni** izberite datoteko varnostne kopije s podatki, ki jih želite obnoviti.
- 3 Potrdite polje ob elementu, ki ga želite obnoviti, in izberite **Naprej**, da ga obnovite v tablico.

OPOMBA: zapomnite si, da bo vsebina varnostne kopije prepisala podatke v tablici.

- 4 Če je datoteka z varnostno kopijo šifrirana, vnesite geslo, ki ste ga nastavili ob šifriranju.
- 5 Ko se vse izbrane datoteke povrnejo, se bo tablica samodejno zagnala znova.

OPOMBA: če želite datoteke z varnostno kopijo še dodatno zaščititi, lahko nastavite možnost Omogoči šifriranje.

Pritisnite  na zaslonu **LG Varnostno kopiraj** in vnesite geslo ter namig, če geslo pozabite. Ko nastavite geslo, ga boste morali vnesti ob vsakem varnostnem kopiranju ali obnovitvi.

Posodobitev programske opreme tabličnega računalnika

Ta funkcija omogoča priročno posodobitev vdelane programske opreme tablice na najnovejšo različico prek interneta, zato vam ni treba obiskati servisnega centra. Za več informacij o uporabi te funkcije obiščite:

<http://www.lg.com>

Ker morate nenehno spremljati posodobitev vdelane programske opreme tabličnega računalnika, pred nadaljevanjem upoštevajte vsa navodila in opombe, ki se izpišejo pri vsakem koraku. Če med nadgradnjo odstranite kabel USB ali baterijo, lahko resno poškodujete tablico.

Brezžična posodobitev programske opreme tabličnega LG

Ta funkcija omogoča priročno brezžično posodobitev vdelane programske opreme tablice na novejšo različico, ne da bi morali priključiti USB-kabel. Ta funkcija je na voljo samo, če LG izda novejšo različico vdelane programske opreme za vašo napravo. Najprej lahko preverite različico programske opreme v tablici:

na osnovnem zaslonu tapnite **tipko Meni**  > **Sistemske nastavitve** > **Vizitka tablice** > **Informacije o programski opremi**.

Če želite posodobiti programsko opremo tabličnega računalnika, na osnovnem zaslonu tapnite **tipko Meni**  > **Sistemske nastavitve** > **Vizitka tablice** > **Središče za posodobitve** > **Posodobitev programske opreme** > **Preveri zdaj za posodobitev**.

OPOMBA: LG si pridržuje pravico, da po svoji presoji izda posodobitve vdelane programske opreme samo za izbrane modele in ne jamči, da bo novejša različica na voljo za vse modele telefonov.

OPOMBA: med posodobitvijo programske opreme tablice lahko izgubite osebne podatke, vključno z informacijami o Googlovem in drugih računih, sistemu/aplikacijah in nastavitvah, prenesene aplikacije in licence DRM. Družba LG zato priporoča, da pred posodobitvijo programske opreme izdelate varnostne kopije osebnih podatkov. LG ne prevzema odgovornosti za izgubo osebnih podatkov.

Dodatna oprema

Za tablico je na voljo ta dodatna oprema. (Spodaj prikazana oprema je lahko izbirna.)

Potovalni adapter

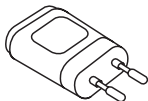

Podatkovni kabel

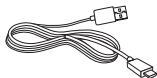

Vodnik za hiter začetek uporabe



OPOMBA:

- Vedno uporabljajte originalno dodatno opremo LG. V nasprotnem primeru lahko pride do razveljavitve garancije.
- Dodatna oprema se lahko razlikuje glede na regijo.

Odpravljanje težav

V tem poglavju so navedene nekatere težave, do katerih lahko pride pri uporabi tablice. V nekaterih primerih se morate obrniti na ponudnika storitev, vendar lahko večino težav odpravite sami.

Sporočilo	Možni vzroki	Možni ukrepi
Aplikacij ni mogoče nastaviti	Ponudnik storitev je ne podpira ali pa je potrebna registracija.	Obrnite se na ponudnika storitev.
Napaka pri polnjenju	Baterija ni napolnjena.	Napolnite baterijo.
	Zunanja temperatura je previsoka ali prenizka.	Tablica naj se polni pri običajni temperaturi.
	Težava s kontakti.	Preverite polnilnik in njegovo povezavo s tablico.
	Ni napetosti.	Vstavite polnilnik v drugo vtičnico.
	Polnilnik je okvarjen.	Zamenjajte polnilnik.
Napačen polnilnik	Uporabljajte samo originalno dodatno opremo LG.	
Prejemanje/ pošiljanje fotografij ni mogoče	Pomnilnik je poln	Iz tablice izbrišite nekaj fotografij.
Datotek ni mogoče odpreti	Nepodprta oblika zapisa datoteke.	Oglejte si, katere oblike zapisa so podprte.

Sporočilo	Možni vzroki	Možni ukrepi
Ni zvoka	Način vibriranja	V nastavitvah menija zvoka preverite, ali je morda vklopljen načina vibriranja ali tihi način.
Telefon prekinja ali zmrzuje	Občasne težave v programski opremi.	Poskusite posodobiti programsko opremo prek spletnega mesta.



ENGLISH

User Guide

- Screen displays and illustrations may differ from those you see on actual device.
- Some of the contents of this guide may not apply to your device, depending on the software and your service provider. All information in this document is subject to change without notice.
- This handset is not suitable for people who have a visual impairment due to the touch screen keyboard.
- Copyright ©2013 LG Electronics, Inc. All rights reserved. LG and the LG logo are registered trademarks of LG Group and its related entities. All other trademarks are the property of their respective owners.
- Google™, Google Maps™, Gmail™, YouTube™, Hangouts™ and Play Store™ are trademarks of Google, Inc.

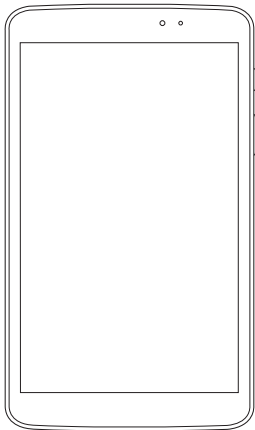

Table of contents

About this user guide	5	Double-tap.....	31
About this user guide	5	Pinch-to-Zoom	32
Trademarks.....	5	Rotate the screen.....	32
DivX HD	6	Home screen	32
Dolby Digital Plus	6	Customizing the Home screen.....	34
Guidelines for safe and efficient use	7	Returning to recently-used applications	34
Important notice	17	Notifications	35
Getting to know your device	22	Swipe down for notifications & settings.....	35
Tablet Overview.....	22	Quick Settings on Notification Panel	36
Charging your tablet	24	To rearrange Quick Setting items on the Notification Panel.....	36
Optimizing Battery Life	25	QSlide apps on the Notifications panel	36
To extend the life of your battery	25	Using the QSlide apps.....	36
To view the battery charge level.....	26	Indicator icons on the Status Bar.....	37
To monitor and control what uses the battery.....	26	Plug & Pop	38
Inserting a microSD card.....	26	Capturing a Screenshot	39
Removing the microSD card.....	27	Using QuickMemo to capture a screenshot	39
Formatting the microSD card	28	Using Capture plus to capture a screenshot	39
Locking and unlocking the screen.....	28	Entering Text	39
Your Home screen	29	Entering accented letters.....	40
Touch Screen tips	29	Google account setup	41
KnockON.....	29	Connecting to Networks and Devices	42
Slide aside.....	30	Wi-Fi	42
Tap or touch.....	30		
Touch and hold.....	31		
Drag.....	31		
Swipe or slide.....	31		

Connecting to Wi-Fi networks.....	42	Getting to know the viewfinder.....	52
Turning Wi-Fi on and connecting to a Wi-Fi network.....	42	Using the advanced settings.....	53
Bluetooth	43	Taking a quick photo	54
Turning on Bluetooth and pairing up your tablet with a Bluetooth device...	43	Once you've taken a photo.....	55
Send data using the Bluetooth wireless feature.....	44	Viewing your saved photos.....	56
Receive data using the Bluetooth wireless feature.....	44	Video camera	57
SmartShare	45	Getting to know the viewfinder.....	57
To send content from your tablet to other devices.....	45	Using the advanced settings.....	58
To enjoy content from nearby devices such as a computer or mobile device on your tablet.....	45	Recording a quick video	58
PC connections with a USB cable	46	After recording a video	59
Transferring music, photos and videos using the USB mass storage mode	46	Watching your saved videos.....	59
Synchronize with Windows Media Player	46	Live Zooming	59
Contacts	48	Adjusting the volume when viewing a video.....	60
Searching for a contact	48	Multimedia	61
Adding a new contact	48	Gallery	61
Favorite Contacts.....	48	Viewing pictures	61
Creating a group.....	49	Zooming in and out.....	61
E-mail	50	Playing videos.....	62
Managing an E-mail account.....	50	Viewing photo and video options.....	62
Working with account folders	51	Deleting images and videos.....	62
Composing and sending E-mail.....	51	Setting as wallpaper.....	62
Camera	52	Videos	63
		Playing a video	63
		Music	64
		Add music files to your tablet.....	64
		Transfer music using Media sync (MTP)	64
		Playing a song.....	64
		Tools	67
		QPair	67

QSlide	68	DEVICE	87
QuickMemo	70	PERSONAL	92
QuickRemote	72	SYSTEM.....	94
QuickTranslator	73	LG Backup.....	97
Multiple Users	75	About backing up and restoring	
Voice Mate	76	device data	97
Alarm.....	77	LG Backup your tablet data.....	98
Calculator	78	Scheduling automatic backups	98
Calendar	78	Restoring tablet data	98
File Manager	79	Tablet software update.....	100
Voice Recorder.....	80	Tablet software update	100
Task Manager	80	LG Tablet Software update via	
POLARIS Office 5	81	Over-the-Air (OTA).....	100
Google+.....	82	Accessories	102
Voice Search.....	82	Troubleshooting.....	103
Downloads	82		
The Web	83		
Internet.....	83		
Opening a page	84		
Searching the web by voice.....	84		
Bookmarks.....	84		
History.....	84		
Using QSlide.....	84		
Chrome	85		
Viewing webpages.....	85		
Opening a page	85		
Searching the web by voice.....	85		
Syncing with other devices.....	85		
Adding and Viewing bookmarks	85		
Settings	86		
Access the Settings menu	86		
WIRELESS NETWORKS.....	86		

About this user guide

About this user guide

- Before using your device, please carefully read this manual. This will ensure that you use your device safely and correctly.
- Some of the images and screenshots provided in this guide may appear differently on your tablet.
- Your content may differ from the final product, or from software supplied by service providers or carriers. This content may be subject to change without prior notice. For the latest version of this manual, please visit the LG website at www.lg.com.
- Your device's applications and their functions may vary by country, region, or hardware specifications. LG cannot be held liable for any performance issues resulting from the use of applications developed by providers other than LG.
- LG cannot be held liable for performance or incompatibility issues resulting from edited registry settings being edited or operating system software being modified. Any attempt to customize your operating system may cause the device or its applications to not work as they should.
- Software, audio, wallpaper, images, and other media supplied with your device are licensed for limited use. If you extract and use these materials for commercial or other purposes is, you may be infringing copyright laws. As a user, you are fully and entirely responsible for the illegal use of media.
- Additional charges may be applied for data services, such as messaging, uploading and downloading, auto-syncing, or using location services. To avoid additional charges, select a data plan that is suitable for your needs. Contact your service provider to obtain additional details.

Trademarks

- LG and the LG logo are registered trademarks of LG Electronics.
- All other trademarks and copyrights are the property of their respective owners.



ABOUT DIVX VIDEO: DivX® is a digital video format created by DivX, LLC, a subsidiary of Rovi Corporation. This is an official DivX Certified® device that has passed rigorous testing to verify that it plays DivX video. Visit divx.com for more information and software tools to convert your files into DivX videos.

ABOUT DIVX VIDEO-ON-DEMAND: This DivX Certified® device must be registered in order to play purchased DivX Video-on-Demand (VOD) movies. To obtain your registration code, locate the DivX VOD section in your device setup menu. Go to vod.divx.com for more information on how to complete your registration.

DivX Certified® to play DivX® video up to HD 720p, including premium content.

DivX®, DivX Certified® and associated logos are trademarks of Rovi Corporation or its subsidiaries and are used under license.

Notice: Open Source Software

To obtain the corresponding source code under GPL, LGPL, MPL and other open source licences, please visit <http://opensource.lge.com/>
All referred licence terms, disclaimers and notices are available for download with the source code.



Manufactured under license from Dolby Laboratories. Dolby, Dolby Digital Plus, and the double-D symbol are trademarks of Dolby Laboratories.

Guidelines for safe and efficient use

Please read these simple guidelines. Not following these guidelines may be dangerous or illegal.

Should a fault occur, a software tool is built into your device that will gather a fault log. This tool gathers only data specific to the fault, such as signal strength and applications loaded. The log is used only to help determine the cause of the fault. These logs are encrypted and can only be accessed by an authorized LG Repair centre should you need to return your device for repair.

Exposure to radio frequency energy

Radio wave exposure and Specific Absorption Rate (SAR) information.

This tablet device model LG-V500 has been designed to comply with applicable safety requirements for exposure to radio waves. These requirements are based on scientific guidelines that include safety margins designed to assure the safety of all persons, regardless of age and health.

- The radio wave exposure guidelines employ a unit of measurement known as the Specific Absorption Rate (SAR). Tests for SAR are conducted using standardised methods with the device transmitting at its highest certified power level in all used frequency bands.
- While there may be differences between the SAR levels of various LG device models, they are all designed to meet the relevant guidelines for exposure to radio waves.
- The SAR limit recommended by the International Commission on Non-ionizing Radiation Protection (ICNIRP) is 2 W/kg averaged over 10 g of tissue.

- The highest SAR value for this device when worn on the body, as described in this user guide, is 0.720 W/kg.
- This device meets RF exposure guidelines when used either in the normal use position against the ear or when positioned at least 0.00 cm away from the body. When a carry case, belt clip or holder is used for body-worn operation, it should not contain metal and should position the product at least 0.00 cm away from your body.

In order to transmit data files or messages, this device requires a quality connection to the network. In some cases, transmission of data files or messages may be delayed until such a connection is available. Ensure the above separation distance instructions are followed until the transmission is completed.

Product care and maintenance

WARNING

Notice for Battery replacement

- For your safety, do not remove the battery incorporated in the product. If you need to replace the battery, take it to the nearest authorized LG Electronics service point or dealer for assistance.
- Li-Ion Battery is a hazardous component which can cause injury.
- Battery replacement by non-qualified professional can cause damage to your device.

WARNING

Only use batteries, chargers and accessories approved for use with this particular device model. The use of any other types may invalidate any approval or warranty applying to the device and may be dangerous.

- Do not disassemble this unit. Take it to a qualified service technician when repair work is required.
- Repairs under warranty, at LG's discretion, may include replacement parts or boards that are either new or reconditioned, provided that they have functionality equal to that of the parts being replaced.
- Keep away from electrical appliances such as TVs, radios and personal computers.
- The unit should be kept away from heat sources such as radiators or cookers.
- Do not drop.
- Do not subject this unit to mechanical vibration or shock.
- Switch off the device in any area where you are required to by special regulations. For example, do not use your device in hospitals as it may affect sensitive medical equipment.
- Do not handle the device with wet hands while it is being charged. It may cause an electric shock and can seriously damage your device.
- Do not charge a device near flammable material as the device can become hot and create a fire hazard.
- Use a dry cloth to clean the exterior of the unit (do not use solvents such as benzene, thinner or alcohol).
- Do not charge the tablet when it is on soft furnishings.
- The device should be charged in a well ventilated area.
- Do not subject this unit to excessive smoke or dust.

- Do not keep the device next to credit cards or transport tickets; it can affect the information on the magnetic strips.
- Do not tap the screen with a sharp object as it may damage the tablet.
- Do not expose the device to liquid or moisture.
- Use accessories like earphones cautiously. Do not touch the antenna unnecessarily.
- Do not use, touch or attempt to remove or fix broken, chipped or cracked glass. Damage to the glass display due to abuse or misuse is not covered under the warranty.
- Your tablet is an electronic device that generates heat during normal operation. Extremely prolonged, direct skin contact in the absence of adequate ventilation may result in discomfort or minor burns. Therefore, use care when handling your device during or immediately after operation.
- If your device gets wet, immediately unplug it to dry off completely. Do not attempt to accelerate the drying process with an external heating source, such as an oven, microwave or hair dryer.
- The liquid in your wet device, changes the color of the product label inside your device. Damage to your device as a result of exposure to liquid is not covered under your warranty.
- Use your tablet in temperatures between 0°C and 40°C, if possible. Exposing your device to extremely low or high temperatures may result in damage, malfunction, or even explosion.

Efficient device operation

Electronics devices

All tablet device may receive interference, which could affect performance.

- Do not use your tablet device near medical equipment without requesting permission. Avoid placing the tablet over pacemakers, for example, in your breast pocket.
- Some hearing aids might be disturbed by tablet device.
- Minor interference may affect TVs, radios, PCs etc.

Road safety

Check the laws and regulations on the use of tablet device in the area when you drive.

- Do not use a hand-held device while driving.
- Give full attention to driving.
- RF energy may affect some electronic systems in your vehicle such as car stereos and safety equipment.
- When your vehicle is equipped with an air bag, do not obstruct with installed or portable wireless equipment. It can cause the air bag to fail or cause serious injury due to improper performance.
- If you are listening to music whilst out and about, please ensure that the volume is at a reasonable level so that you are aware of your surroundings. This is of particular importance when near roads.

Avoid damage to your hearing

NOTE: Excessive sound pressure from earphones and headphones can cause hearing loss.



To prevent possible hearing damage, do not listen at high volume levels for long periods

- Damage to your hearing can occur if you are exposed to loud sound for long periods of time. We therefore recommend that you do not turn on or off the tablet close to your ear. We also recommend that music volumes are set to a reasonable level.
- When using headphones, turn the volume down if you cannot hear the people speaking near you, or if the person sitting next to you can hear what you are listening to.

Glass Parts

Some parts of your tablet device are made of glass. This glass could break if your device is dropped on a hard surface or receives a substantial impact. If the glass breaks, do not touch or attempt to remove it. Stop using your device until the glass is replaced by an authorised service provider.

Blasting area

Do not use the tablet where blasting is in progress. Observe restrictions and follow any regulations or rules.

Potentially explosive atmospheres

- Do not use your tablet at a refueling point.
- Do not use near fuel or chemicals.
- Do not transport or store flammable gas, liquid or explosives in the same compartment of your vehicle as your tablet device or accessories.

In aircraft

Wireless devices can cause interference in aircraft.

- Turn your tablet off before boarding any aircraft.
- Do not use it on the ground without permission from the crew.

Children

Keep the device in a safe place out of the reach of small children. It includes small parts which may cause a choking hazard if detached. This device also contains an internal battery that can be hazardous if the device is not used or maintained properly.

Battery information and care

- You do not need to completely discharge the battery before recharging. Unlike other battery systems, there is no memory effect that could compromise the battery's performance.
- Use only LG batteries and chargers. LG chargers are designed to maximise the battery life.

- Do not disassemble or short-circuit the battery.
- Recharge the battery if it has not been used for a long time to maximise usability.
- Do not expose the battery charger to direct sunlight or use it in high humidity, such as in the bathroom.
Do not leave the device in hot or cold places, as this may deteriorate battery performance.
- There is risk of explosion if the battery is replaced with an incorrect type.
- Dispose of used batteries according to the manufacturer's instructions. Please recycle when possible. Do not dispose as household waste.
- If you need to replace the battery, take it to the nearest authorised LG Electronics service point or dealer for assistance.
- Always unplug the charger from the wall socket after the tablet is fully charged to save unnecessary power consumption of the charger.
- Actual battery life will depend on network configuration, product settings, usage patterns, battery and environmental conditions.
- Make sure that no sharp-edged items such as animal's teeth or nails, come into contact with the battery. This could cause a fire.

How to update your tablet

Access to latest firmware releases, new software functions and improvements.

- **Update your tablet without a PC. Select Update Center  > Software Update.**
- **Update your tablet by connecting it to your PC.**

For more information about using this function, please visit

<http://update.lgmobile.com> or <http://www.lg.com/common/index.jsp>
select country and language.

DECLARATION OF CONFORMITY

Hereby, **LG Electronics** declares that this **LG-V500** product is in compliance with the essential requirements and other relevant provisions of Directive **1999/5/EC**. A copy of the Declaration of Conformity can be found at **<http://www.lg.com/global/declaration>**

Contact office for compliance of this product

LG Electronics Inc.

EU Representative, Krijgsman 1,

1186 DM Amstelveen, The Netherlands



Disposal of your old appliance

- 1** When this crossed-out wheeled bin symbol is attached to a product it means the product is covered by the European Directive 2002/96/EC.
- 2** All electrical and electronic products should be disposed of separately from the municipal waste stream via designated collection facilities appointed by the government or the local authorities.
- 3** The correct disposal of your old appliance will help prevent potential negative consequences for the environment and human health.
- 4** For more detailed information about disposal of your old appliance, please contact your city office, waste disposal service or the shop where you purchased the product.



Disposal of waste batteries/accumulators

- 1** When this crossed-out wheeled bin symbol is attached to batteries/accumulators of a product it means they are covered by the European Directive 2006/66/EC.
- 2** This symbol may be combined with chemical symbols for mercury (Hg), cadmium (Cd) or lead (Pb) if the battery contains more than 0.0005% of mercury, 0.002% of cadmium or 0.004% of lead.
- 3** All batteries/accumulators should be disposed separately from the municipal waste stream via designated collection facilities appointed by the government or the local authorities.
- 4** The correct disposal of your old batteries/accumulators will help to prevent potential negative consequences for the environment, animal and human health.
- 5** For more detailed information about disposal of your old batteries/accumulators, please contact your city office, waste disposal service or the shop where you purchased the product.

Important notice



Please read this before you start using your tablet!

Please check to see whether any problems you encountered with your tablet are described in this section before taking the tablet in for service or calling a service representative.

1. Tablet Memory

You need to check your tablet memory and delete some data, such as applications to make more memory available.

To uninstall applications:

- 1 Tap  >  > **Apps** tab > **Settings**  > **Apps**.
- 2 Once all applications appear, scroll to and select the application you want to uninstall.
- 3 Tap **Uninstall**.

2. Before installing an open source application and OS



WARNING

If you install and use an OS other than the one provided by the manufacturer it may cause your tablet to malfunction. In addition, your tablet will no longer be covered by the warranty.

WARNING

To protect your tablet and personal data, only download applications from trusted sources, such as Play Store™. If there are improperly installed applications on your tablet, the tablet may not work normally or a serious error may occur. You must uninstall those applications and all associated data and settings from the tablet.

3. Using an unlock pattern

Set an unlock pattern to secure your tablet. Tap  >  > **Apps** tab > **Settings**  > **Display** > **Lock screen** > **Select screen lock** > **Pattern**. This opens a screen that will guide you through how to draw a screen unlock pattern. You have to create a Backup PIN as a safety measure in case you forget your unlock pattern.

Caution: Create a Google account before setting an unlock pattern and remember the Backup PIN you created when creating your pattern lock.

WARNING

Precautions to take when using pattern lock.

It is very important to remember the unlock pattern you set. You will not be able to access your tablet if you use an incorrect pattern 5 times. You have 5 opportunities to enter your unlock pattern, PIN or password. If you have used all 5 opportunities, you can try again after 30 seconds.

When you can't recall your unlock Pattern, PIN or Password:

< If you have forgotten your pattern >

If you logged in to your Google account on the tablet but failed to enter the correct pattern 5 times, tap the **Forgot pattern?** button at the bottom of the screen. You are then required to log in with your Google Account or you have to enter the Backup PIN which you entered when creating your Pattern Lock. If you have not created a Google account on the tablet or you forgot Backup PIN, you have to perform a hard reset.

< If you have forgotten your PIN or Password >

If you forget your PIN or Password, you will need to perform a hard reset.

Caution: If you perform a hard reset, all user applications and user data will be deleted.

NOTE: If you have not logged into your Google Account and have forgotten your Unlock Pattern, you will need to enter your Backup PIN.

4. Using the Hard Reset (Factory Reset)

If your tablet does not restore to its original condition, use a Hard Reset (Factory Reset) to initialize it.

- 1 Turn the tablet off.
- 2 Press and hold the **Power/Lock key + Volume Down key** on the right side of the tablet.
- 3 Release only the **Power/Lock Key** when the LG logo is displayed and keep pressing the **Volume Down Key**.
- 4 Immediately press and hold the **Power/Lock Key + Volume Up Key** at the same time while maintaining the **Volume Down Key** pressed.

- 5 Release all keys when the Factory hard reset screen is displayed.
- 6 Press the **Power/Lock Key** to continue or either of the **Volume Keys** to cancel.
- 7 Press the **Power/Lock Key** once more to confirm or either of the **Volume Keys** to cancel.
- 8 Your device will perform a hard reset.



WARNING

If you perform a Hard Reset, all user applications, user data and DRM licenses will be deleted. Please remember to backup any important data before performing a Hard Reset.

5. Opening and switching applications

Multi-tasking is easy with Android, you can keep more than one application running at the same time. There is no need to quit an application before opening another one.

Use and switch between several open applications. Android manages each application, stopping and starting them as needed to ensure that idle applications don't consume resources unnecessarily.

- 1 Touch and hold the **Home Key** . A list of recently used applications will be displayed.
- 2 Tap the application you want to access. This does not stop the previous app running in the background on the tablet. Make sure to tap **Back Key**  to exit an app after using it.

- To stop applications, tap **Task Manager** from the recent apps list, then tap **Stop** or **Stop all**.
- To remove an app from the recent apps list, swipe the app preview to the left or right. To clear all apps, tap **Clear all**.

6. When the screen freezes

If the screen freezes or the tablet does not respond when you try to operate it: Press and hold the **Power/Lock key** for 12 seconds to turn your tablet off. If it still does not work, please contact the service center.

7. Do not connect your tablet when you power on/off your PC

Make sure to disconnect your tablet from the PC when powering your PC on or off as it might result in PC errors.

Getting to know your device

Tablet Overview

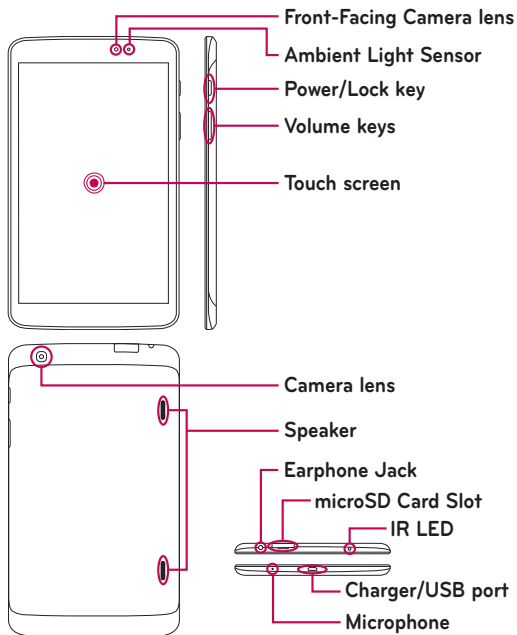



NOTE: Ensure the microphone is not blocked when recording a video or audio clip.

Front-Facing Camera lens	Use to take pictures and record videos of yourself. You can also use this for video chatting. Keep it clean for optimal performance.
microSD Card Slot	Insert microSD Card for storing files such as music, videos and photos.
Earphone Jack	Allows you to plug in an optional headset for convenient, hands-free conversations. You can also plug in headphones to listen to music.
Ambient Light Sensor	Measures the surrounding light and adjusts the LCD brightness to provide a vivid screen.
Power/Lock key	Press to lock/unlock the screen. Press and hold to turn the tablet on/off, restart it, activate/deactivate airplane mode, and change the sound settings.
Volume keys	Allow you to adjust the media volumes.
Charger/USB port	Allows you to connect the tablet and the USB Cable for use with the charger adapter, or other compatible accessories.
Camera lens	Use to take photos and record videos. Keep it clean for optimal performance.
Speaker	Sound comes from the rear speaker instead of the earpiece (e.g., the speakerphone function, music player function, etc.).
Microphone	Record your voice and is used for voice-activated functions.
IR LED	Used as a sensor for the QuickRemote app.

WARNING

Placing a heavy object on the tablet or sitting on it can damage the LCD and touch screen functions. Do not cover the LCD proximity sensor with protective film. This could cause the sensor to malfunction.

TIP!

- Tap the **Menu Key**  whenever you open an application to check what options are available.
- If the device is locked and does not work, press and hold the **Power/Lock Key**  for 12 seconds to reboot it.

Charging your tablet

A rechargeable Li-ion battery is used to power your tablet. A USB adapter, which is included with your tablet, is used to charge the battery. Before using your tablet for the first time, make sure the battery is fully charged.

NOTE: Your device has an internal rechargeable battery. For your safety, do not remove the battery incorporated in the product.

Warning! If the touch screen does not function while the tablet's in the process of charging, this may be due to an unstable power supply. As a result, disconnect the USB cable from the device or unplug the USB adapter from the power outlet.

- 1 Connect the USB adapter and USB cable.
- 2 Plug the USB cable (as shown below) into the tablet's Charger/USB port.
- 3 Plug the charger into an electrical socket.

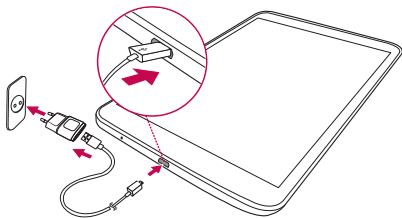

NOTE: The battery must be fully charged initially to improve battery lifetime.

Optimizing Battery Life



You can extend your battery's life between charges by turning off features that you don't need to run constantly in the background. You can also monitor how applications and system resources consume battery power.

To extend the life of your battery



- Turn off radio communications that you aren't using, such as Wi-Fi, Bluetooth, or GPS.
- Lower screen brightness and set a shorter screen timeout.
- Turn off automatic syncing for Gmail™, Calendar, Contacts, and other applications.

- Some applications you have downloaded may cause your battery power to be reduced.
- While using downloaded applications, check the battery charged level.

To view the battery charge level

- 1 From the Home screen, tap **Apps**  > **Settings**  > **About tablet** > **Battery**.
- 2 The battery status (charging or discharging) and level are displayed on the top menu of the screen.

To monitor and control what uses the battery

- 1 From the Home screen, tap **Apps**  > **Settings**  > **About tablet** > **Battery** > **Battery use**.
- 2 The bottom of the screen displays battery usage time and also lists applications or services using battery power from greatest amount to least.

Inserting a microSD card

Your device supports the use of microSD memory cards of up to 64 GB capacity. Multimedia contents can be saved in the microSD card.

- 1 Turn the tablet off before inserting or removing the microSD card.



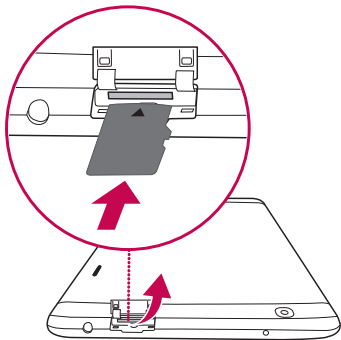

- 2 Place your fingernail in the cutout and pull the microSD card tray out. Insert the microSD card into the slot with the contacts facing down. Carefully push the tray gently into the device.



Removing the microSD card



To safely remove the microSD card from your tablet, first you need to unmount it.

- 1 From the Home screen, tap **Apps**  > **Settings**  > **Storage** > **Unmount SD card**.
- 2 Gently pull the microSD card from the slot.

Warning! Do not remove the microSD card without unmounting it first. Otherwise, it may damage the microSD card as well as your tablet, and the data stored on the microSD card may be corrupted.

Formatting the microSD card

Warning! All files stored on your microSD card are deleted when you format the card.

- 1 From the Home screen, tap **Apps**  > **Settings**  > **Storage**.
- 2 Tap **Erase SD card** (twice).
- 3 If you set an unlock pattern, enter it and tap **Erase everything**. The card will then be formatted and ready to use.

NOTE: If there is content on your microSD card, the folder structure may be different after formatting since all the files will have been deleted.

Locking and unlocking the screen

If you do not use the tablet for a while, the screen will be automatically turned off and locked. This helps to prevent accidental touches and saves battery power. When you are not using the your tablet, press the **Power/Lock Key**  to lock your tablet.

If there are any programs running when you lock your screen, they may be still running in Lock mode. It is recommended that you exit all programs before entering Lock mode to avoid unnecessary charges (e.g. web access, data communications).

To wake up your tablet, press the **Power/Lock Key** . The Lock screen will appear. Touch and slide the Lock screen in any direction to unlock your Home screen. The last screen you viewed will open.

Your Home screen

Touch Screen tips

Here are some tips on how to navigate on your tablet.

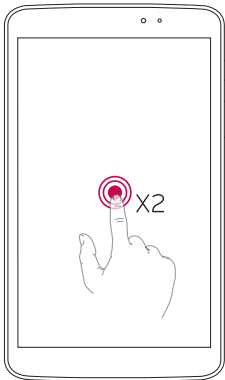

KnockON

The KnockON feature allows you to double-tap the screen to easily turn the screen on or off.



- Quickly double-tap the center of the screen to turn the screen on.
- Quickly double-tap the Status Bar, an empty area on the Home screen, or the Lock screen to turn the screen off.

NOTE:

- You can disable this feature in the **Display settings**. From the Home screen, tap **Apps**  > **Settings**  > **Display** > **KnockON** > tap the **KnockON** checkbox.

Slide aside

Use three-finger swipe to save running apps to the left or bring them back to the display. To bring them back later, some apps may restart. You can save up to three apps.

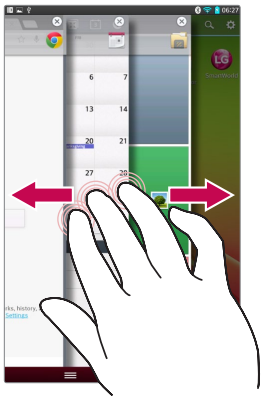

- 1 While an application is open, place three fingers on the screen and slide to the left. The current screen is saved and the Home screen appears.
- 2 To re-open the saved apps, place three fingers on the screen and slide to the right. Tap the desired app you want to open.

Tip! The **Slide Aside** feature does not recognize fewer fingers, additional fingers, or your palm.

Tap or touch

A single finger tap selects items, links, shortcuts and letters on the on-screen keyboard.

Touch and hold

Touch and hold an item on the screen by touching it and not lifting your finger until an action occurs. For example, to open a contact's available options, touch and hold the contact in the Contacts list until the context menu opens.

Drag

Touch and hold an item for a moment and then, without lifting your finger, move your finger on the screen until you reach the target position. You can drag items on the Home screen to reposition them.

Swipe or slide

To swipe or slide, quickly move your finger across the surface of the screen, without pausing when you first touch it (so you don't drag an item instead). For example, you can slide the screen up or down to scroll through a list, or browse through the different Home screens by swiping from left to right (and vice versa).

Double-tap

Double-tap to zoom on a webpage or a map. For example, quickly double-tap a section of a webpage to adjust that section to fit the width of the screen. You can also double-tap to zoom in and out after taking a picture (using the Camera), and when using Maps. Double-tap a word to highlight it. Double-tap can also activate the KnockON feature to turn the touchscreen on or off.

Pinch-to-Zoom

Use your index finger and thumb in a pinching or spreading motion to zoom in or out when using the browser or Maps, or when browsing pictures.

Rotate the screen

From many applications and menus, the orientation of the screen adjusts to the device's physical orientation.

NOTE:

- To select an item, touch the center of the icon.
- Do not press too hard; the touch screen is sensitive enough to pick up a light, yet firm touch.
- Use the tip of your finger to touch the option you want. Be careful not to touch any other keys.

Home screen

Simply swipe your finger to the left or right to view the panels. You can customize each panel with apps, downloads, widgets and wallpapers.

NOTE: Some screen images may be different depending on your region.

On your Home screen, you can view menu icons at the bottom of the screen. Menu icons provide easy, one-touch access to the functions you use the most.



Status bar – Shows device status information, including the time, signal strength, battery status, and notification icons.

Application icons – Tap an icon (application, widget, folder, etc.) to open and use it.

Quick keys – Provide easy, one-touch access to the functions used most often.

Menu key – Opens an Options menu with options that affect the current screen or application. This only applies when available, depending on the screen or application.

Home key – Returns to the Home screen (or returns to your default Home screen canvas from any of the Home screen extension canvases). Touch and hold it to display recently used applications with access to the Task Manager application.

Back key – Returns to the previous screen. Also closes pop-up items such as menus, dialog boxes, and the on-screen keyboard.

Customizing the Home screen

You can customize your Home screen by adding apps, downloads, widgets or wallpapers. For more convenience using your tablet, add your favorite apps and widgets to the Home screen.

To add items on your Home screen:

- 1 Touch and hold the empty part of the Home screen.
- 2 Tap the **Apps, Widgets** tab.
- 3 Drag the desired item to the desired location and lift your finger.



To remove an item from the Home screen:

Touch and hold the icon you want to remove, drag it to , and lift your finger.

TIP! To add an application icon to the Home screen from the Apps screen, touch and hold the application you want to add and drag it to the desired location.

TIP! You can add several app icons in a folder. Drop one app icon over another one on a Home screen, and a folder will be created.

Returning to recently-used applications

- 1 Touch and hold the **Home Key** . The screen displays a pop-up containing the icons of applications you used recently.
- 2 Touch an icon to open the application. Or touch the **Back Key**  to return to your previous screen.

Notifications

Notifications alert you to the arrival of new messages, calendar events, and alarms, as well as to ongoing events, such as video downloads.

From the Notifications Panel, you can view your tablet's current status and pending notifications.

When a notification arrives, its icon appears at the top of the screen. Icons for pending notifications appear on the left, and system icons showing things like Wi-Fi or battery strength on the right.

NOTE: The available options may vary depending on the region or service provider.

Pending notifications

System icons like Bluetooth, Wi-Fi & battery status

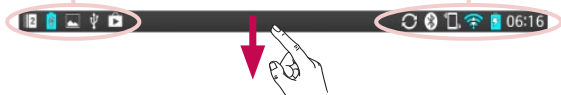

Swipe down for notifications & settings

Swipe the Status Bar down to open the Notifications Panel. To close the Notifications Panel, swipe the bar that is at the bottom of the screen upwards.

NOTE: Touch and hold an icon from the Quick Settings to view the function's settings menu.

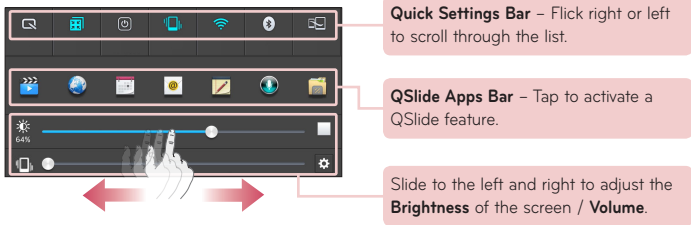

Quick Settings on Notification Panel

Use Quick Settings to easily toggle function settings like Wi-Fi. The Quick Settings are located at the top of the Notifications Panel.

To rearrange Quick Setting items on the Notification Panel

Open the Notifications Panel and touch . You can then view and rearrange the desired items on the Quick Settings menu.

QSlide apps on the Notifications panel

QSlide apps are displayed in a bar on the Notifications panel below the Quick settings bar. These icons provide a quick, convenient way to multitask on the same screen (similar to picture-in-picture on a TV). QSlide displays a small application window on the screen that can be moved, resized, or made transparent.

Using the QSlide apps

















Tap any of the QSlide apps in the bar to activate it. When activated, the QSlide feature opens the application in a window in the foreground, allowing you to access other applications in the background. You can open up to two QSlide windows at a time.







Indicator icons on the Status Bar

Indicator icons appear on the Status Bar at the top of the screen to report calendar events, device status and more.



The icons displayed at the top of the screen provide information about the status of the device. The icons listed in the table below are some of the most common ones.

Icon	Description	Icon	Description
	Airplane mode		Alarm is set
	Connected to a Wi-Fi network		SmartShare music playing
	Wired headset		GPS is acquiring
	Bluetooth is on		Receiving location data from GPS
	System warning		Data is syncing
	Vibrate mode		New Gmail
	Battery fully charged		New Hangouts message
	Battery is charging		Song is playing

	DLNA is on		Tablet is connected to PC via USB cable or USB tethering is active
	Downloading data		Power saving mode is on
	Uploading data		Slide aside is on

NOTE: The location of the icons in the Status Bar may differ depending on the features, apps, and services being used.

Plug & Pop

Plug & Pop allows you to quickly choose apps to use when plugging in an earphone or On-the-Go device, such as a mouse or keyboard.



- 1 Plug in earphone or OTG (On-the-Go) device (i.e., mouse, keyboard, etc.).
- 2 The applications panel will display and you can select an app to run.

NOTE: You can edit the applications to display on the panel and set not to show the applications panel.

▶ Tap  >  > **Settings**  > **Accessory**.

Capturing a Screenshot

Press and hold the **Volume Down key** and **Power/Lock Key** at the same time for around 2 seconds to capture a screenshot.

To view the captured image, go to **Apps**  > **Gallery**  > **Screenshots** Folder.

TIP! You cannot capture a camera/video screen.

Using QuickMemo to capture a screenshot

On the screen you want to capture, drag the status bar downward and select QuickMemo.

OR

Press and hold the **Volume Up/Down Key** at the same time.

Using Capture plus to capture a screenshot

This feature allows you to capture a portion of the screen in the default Internet browser.

- 1 While connected to Internet, tap , and then tap **Capture plus**.
- 2 Adjust the blue box to the desired size, and then tap **OK**. The selected area is saved to the Gallery.

Entering Text

You can enter text using the on-screen keyboard. The on-screen keyboard appears automatically on the screen when you need to enter text. To manually display the keyboard, simply touch a text field where you want to enter text.

Using the keypad & entering text



Tap once to capitalize the next letter you type. Double-tap for all caps.



Tap to switch to the numbers and symbols keyboard.



Tap to use the voice input function. You can also touch and hold this icon to select the handwriting and settings menu.



Tap to enter a space.



Tap to create a new line in the message field.



Tap to delete the previous character.

Entering accented letters

The on-screen keyboard allows you to enter special characters (e.g. "á").

For example, touch and hold the desired key (for example, the "a" key). After the desired character appears, slide your finger over it and lift it off to enter it.

Google account setup

When you first turn on your tablet, you have the opportunity to activate the network, to sign into your Google Account and select how you want to use certain Google services.

To set up your Google account

- Sign into a Google Account from the prompted set-up screen.

OR

- From the Home screen, tap **Apps**  > **Apps** tab > **Settings**  > **Accounts & sync** > **Add account** > **Google**.

If you have a Google account, touch **Existing**, enter your email address and password, then touch . Otherwise, touch **New** and enter the necessary information to create a new Google Account.

Once you have set up your Google account on your tablet, your tablet automatically synchronizes with your Google account on the Web.

Your contacts, Gmail messages, Calendar events and other information from these applications and services on the Web are synchronized with your tablet. (This will depend on your synchronization settings.)

After signing in, you can use Gmail™ and take advantage of Google services on your tablet.

Connecting to Networks and Devices



Wi-Fi

With Wi-Fi, you can use high-speed Internet access within the coverage of the wireless access point (AP). Enjoy wireless Internet using Wi-Fi, without extra charges.

Connecting to Wi-Fi networks

To use Wi-Fi on your tablet, you need to access a wireless access point or 'hotspot'. Some access points are open and you can simply connect to them. Others are hidden or use security features; you must configure your tablet to be able to connect to them. Turn off Wi-Fi when you're not using it to extend the life of your battery.

Turning Wi-Fi on and connecting to a Wi-Fi network

- 1 From the Home screen, tap **Apps**  > **Apps** tab > **Settings**  > **Wi-Fi** from the WIRELESS NETWORKS.
- 2 Tap  to turn it on and start scanning for available Wi-Fi networks.
- 3 Tap **Search** to see a list of active and in-range Wi-Fi networks.
 - Secured networks are indicated by a lock icon.
- 4 Touch a network to connect to it.
 - If the network is secured, you are prompted to enter a password or other credentials. (Ask your network administrator for details)
- 5 The Status Bar displays icons that indicate Wi-Fi status.

Bluetooth



You can use Bluetooth to send data by running a corresponding application, but not from the Bluetooth menu as on most other mobile phones.

NOTE:

- LG is not responsible for the loss, interception or misuse of data sent or received via the Bluetooth wireless feature.
- Always ensure that you share and receive data with devices that are trusted and properly secured. If there are obstacles between the devices, the operating distance may be reduced.
- Some devices, especially those that are not tested or approved by Bluetooth SIG, may be incompatible with your device.

Turning on Bluetooth and pairing up your tablet with a Bluetooth device

You must pair your device with another device before you connect to it.

- 1 From the Home screen, tap **Apps**  > **Apps** tab > **Settings**  > **Bluetooth** from the WIRELESS NETWORKS.
- 2 Tap  to turn Bluetooth on. You will see the option to make your tablet visible. Then tap **Search for devices** to view the devices in range.
- 3 Choose the device you want to pair with from the list.

Once the pairing is successful, your device will connect to the device.

NOTE: Your tablet doesn't support Handsfree Profile. Therefore, the use of call features with some of accessories such as Bluetooth headsets or Bluetooth-enabled devices may not be available for this device.

Send data using the Bluetooth wireless feature

- 1 Open the item and tap .

OR

Touch and hold the item and select **Share**.

OR

Open the item and tap the **Menu Key**  > **Share**.

- 2 Tap **Bluetooth** to share via Bluetooth.

NOTE: The method for selecting an option may vary by data type.

- 3 Search for and pair with a Bluetooth-enabled device.

Receive data using the Bluetooth wireless feature

- 1 From the Home screen, tap **Apps**  > **Apps** tab > **Settings**  > **Bluetooth**.

- 2 Tap  to turn Bluetooth on and mark the checkbox at the top of the screen to visible on other devices.

NOTE: To select the length of time that your device will be visible, tap the **Menu Key**  > **Visibility timeout**.

- 3 Pair the devices and tap **Accept** when you receive a Bluetooth Authorization Request to accept the file(s).

SmartShare

You can enjoy SmartShare feature on Gallery, Music, Video, and Polaris Office.

To send content from your tablet to other devices

- 1 On the content you want to play or beam, tap .
- 2 Tap **Play** or **Beam** in the dialog box.
 - **Play:** You can stream your content via TV, Bluetooth speaker, etc.
 - **Beam:** You can send your content to Bluetooth devices or SmartShare Beam*-supported LG phones or tablets.

*SmartShare Beam quickly transfers multimedia contents through Wi-Fi Direct.
- 3 Tap the device to play or receive on the list.
 - If the device is not on the list, make sure on the device that Wi-Fi, Wi-Fi Direct, or Bluetooth connection is turned on. And tap **Rescan**.
- 4 Tap **Send**.

To enjoy content from nearby devices such as a computer or mobile device on your tablet

- 1 To connect the nearby devices to your tablet, tap Nearby devices.

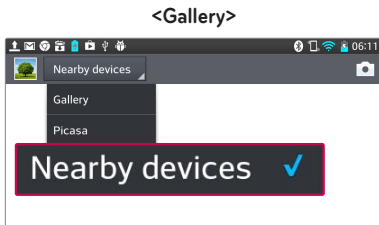

- Ensure that your tablet and nearby devices are connected to the same Wi-Fi network.
- Make sure DLNA feature on the nearby device is turned on.

2 Tap the device to connect.

If the device is not on the list, tap **Search nearby devices**.

After connection, you can enjoy the contents from the nearby device on your tablet.

PC connections with a USB cable

Learn to connect your device to a PC with a USB cable in USB connection modes.

Transferring music, photos and videos using the USB mass storage mode

- 1 Connect your tablet to a PC using a USB cable.
- 2 If you haven't installed the LG Android Platform Driver on your PC, you will need to manually change the settings. Choose **System settings > PC connection > Select USB connection method**, then select **Media sync (MTP)**.
- 3 You can now view the mass storage content on your PC and transfer the files.

Synchronize with Windows Media Player

Ensure that Windows Media Player is installed on your PC.

- 1 Use the USB cable to connect the tablet to a PC on which Windows Media Player has been installed.
- 2 Select the **Media sync (MTP)** option. When connected, a pop-up window will appear on the PC.

- 3 Open Windows Media Player to synchronize music files.
 - 4 Edit or enter your device's name in the pop-up window (if necessary).
 - 5 Select and drag the music files you want to the sync list.
 - 6 Start synchronization.
- The following requirements must be satisfied to synchronize with Windows Media Player.

Items	Requirement
OS	Microsoft Windows XP SP2, Vista or higher
Window Media Player version	Windows Media Player 10 or higher

- If the Windows Media Player version is lower than 10, install version 10 or higher.





Contacts

You can add contacts on your tablet and synchronize them with the contacts in your Google Account or other accounts that support syncing contacts.

Searching for a contact

- 1 From the Home screen, tap **Contacts**  to open your contacts.
- 2 Tap the **Search contacts** box and enter the contact name using the keypad. You can also tap a letter along the right side of the screen to access names starting with the chosen letter.

Adding a new contact

- 1 From the Home screen, tap **Contact** .
- 2 Tap the . Select the desired account (if applicable).
- 3 If you want to add a picture to the new contact, tap . Choose from **Take photo** to take a picture using the camera or **Select from Gallery**. Then browse for an image and select it.
- 4 Tap  to enter more specific name information.
- 5 Enter the details about your contact.
- 6 Tap **Save** to save the contact entry.

Favorite Contacts

You can classify frequently called contacts as favorites.

To add a contact to your favorites



- 1 From the Home screen, tap **Contacts**  to open your contacts.
- 2 Tap a contact to view its details.

- 3 Tap the star  to the right of the contact's name. The star turns gold and the contact is added to your favorites.

To remove a contact from your favorites list

- 1 From the Home screen, tap **Contacts**  to open your contacts.
- 2 Tap the **Favorites** tab to view your favorite contacts.
- 3 Tap a contact to view its details.
- 4 Tap the gold star to the right of the contact's name. The star turns grey and the contact is removed from your favorites.

Creating a group

- 1 From the Home screen, tap **Contacts**  to open your contacts.
- 2 Touch the **Groups** tab, then touch .
- 3 Touch **Save** to save the group.

NOTE: If you delete a group, the contacts assigned to that group will not be lost. They will remain in your contacts.

E-mail

You can use the E-mail application to read emails from services like Gmail. The E-mail application supports the following account types: POP3, IMAP and Exchange.

Your service provider or system administrator can provide you with the account settings you need.

Managing an E-mail account

The first time you open the E-mail application, a set-up wizard opens to help you to set up an E-mail account.

After the initial setup, E-mail displays the contents of your inbox. If you have added more than one account, you can switch among accounts.



To add another E-mail account:

- Open the **E-mail** application and tap the **Menu Key**  > **Settings** > .

To change an E-mail account's settings:

Open the **E-mail** application and tap the **Menu Key**  > **Settings** > **General settings**.

To delete an E-mail account:





- Open the **E-mail** application and tap the **Menu Key**  > **Settings** > tap the **Menu Key**  > **Remove account** > touch an account you want to delete > **Remove** > select **Yes**.

Working with account folders

Open the **E-mail** application and tap the **Menu Key**  and select **Folders**. Each account has an Inbox, Outbox, Sent and Drafts folder. Depending on the features supported by your account's service provider, you may have additional folders.

Composing and sending E-mail

To compose and send a message:

- 1 While in the E-mail application, tap **Write** .
- 2 Enter an address for the message's intended recipient. As you enter text, matching addresses will be proposed from your Contacts. Separate multiple addresses using semicolons.
- 3 Tap **Menu Key**  to add a Cc/Bcc and tap **Attach**  to attach files, if required.
- 4 Enter the subject and your message
- 5 Tap the **Send**  to send the message.
If you aren't connected to a network, for example, if you're working in airplane mode, the messages that you send will be stored in your Outbox folder until you connect to a network again. If it contains any pending messages, the Outbox will be displayed on the Accounts screen.

TIP! When a new E-mail arrives in your Inbox, you will be notified by a sound or vibration. Tap the E-mail notification to stop receiving notifications.

Camera

To open the Camera application, tap Camera  on the Home screen.



Getting to know the viewfinder











- 1 Swap camera** – Switch between the camera lens and the front-facing camera lens.
- 2 Shot mode** – Defines how the shot will be taken.
- 3 Settings** – Touch this icon to open the settings menu. See **Using the advanced settings** on the following page.
- 4 Video mode** – Tap (or slide) to toggle between Camera mode and Video mode.
- 5 Taking a photo**
- 6 Gallery** – Touch to view the last photo you captured. This enables you to access your Gallery and view saved photos while in camera mode.





NOTE: Please ensure the camera lens is clean before taking pictures.

Using the advanced settings

In the viewfinder, tap  to open the advanced options. You can change the camera settings by scrolling through the list. After selecting the option, tap the **Back Key** .

	Take photos by voice command.
	Defines and controls the amount of sunlight entering the photo.
	Focuses on a specific spot.
	Selects photo resolution. If you choose high resolution, file size will increase, which means you will be able to store fewer photos in the memory.
	The ISO rating determines the sensitivity of the camera's light sensor. The higher the ISO, the more sensitive the camera. This is useful in darker conditions when you cannot use the flash.
	Improves color quality in various lighting conditions.
	Applies artistic effects to your pictures.
	Sets a delay after the capture button is pressed. This is ideal if you want to be in the photo.
	Activate this to use your tablet's location-based services. Take pictures wherever you are and tag them with the location. If you upload tagged pictures to a blog that supports geo tagging, you can see the pictures displayed on a map.

NOTE: This function is only available when the GPS function is active.

	Selects a shutter sound.
	Set the Volume Key whether to use for the capture or zoom.
	Set the storage location for your pictures. Choose from Internal memory and SD card.
	Opens the help guide to know how a function operates.
	Restores all camera default settings.

TIP!





- When you exit the camera, some settings return to their defaults, such as white balance, color effect, timer and scene mode. Check these before you take your next photo.
- The setting menu is superimposed over the viewfinder, so when you change photo color or quality elements, you will see a preview of the changed image behind the Settings menu.

Taking a quick photo

- 1 Open the **Camera** application.
- 2 Holding the tablet horizontally, point the lens towards the subject you want to photograph.
- 3 A focus box will appear in the center of the viewfinder screen. You can also tap anywhere on the screen to focus on that spot.
- 4 When the focus box turns green, the camera has focused on your subject.
- 5 Touch  to capture the photo.

Once you've taken a photo

Touch  to view the last photo you took.

	Touch to share your photo using the SmartShare function.
	Touch to take another photo immediately.
	Touch to send your photo to others or share it via social network services.
	Touch to delete the photo.

TIP! If you have a social networking account and set it up on your tablet, you can share your photo with your social networking community.

Touch the Menu Key  **to open all advanced options.**

Set image as – Touch to use the photo as a **Contact photo**, **Home screen wallpaper** or **Lock screen wallpaper**.

Move – Touch to move the photo to another place.

Copy – Touch to copy the selected photo and save it to another album.





Copy to Clip Tray – Tap to copy the photo and store in the Clip Tray.

Rename – Touch to edit the name of the selected photo.

Rotate left/right – To rotate left or right.

Crop – Crop your photo. Move your finger across the screen to select the area to be cropped.

Edit – View and edit the photo.

	Applies a brightness effect to your photo.
	Applies artistic effects to your photos.
	Applies color effects to your photos.
	Applies additional options to your photos.

Slideshow – Automatically shows you the images in the current folder one after the other.

Add location – To add the location information.

Details – Find out more information about the contents.

Viewing your saved photos

You can access your saved photos when in camera mode. Just tap the image preview in the bottom of the screen and your Gallery will be displayed.

- To view more photos, scroll left or right.
- To zoom in or out, double-tap the screen or place two fingers and spread them apart (move your fingers closer together to zoom out).

Video camera

Getting to know the viewfinder

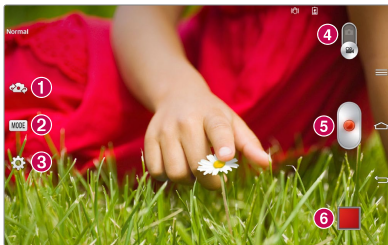











- 1 Swap camera** – Switch between the camera lens and the front-facing camera lens.
- 2 Shot mode** – Defines how the shot will be taken.
- 3 Settings** – Touch this icon to open the settings menu. See **Using the advanced settings** on the following page.
- 4 Camera mode** – Touch and slide up this icon to switch to camera mode.
- 5 Record** – Touch to start recording a video.
- 6 Gallery** – Touch to view the last video you recorded. This enables you to access your Gallery and view your saved videos while in video mode.

TIP! When recording a video, place two fingers on the screen and pinch to use the Zoom function.

NOTE: Ensure the microphone is not blocked when recording a video or audio clip.

Using the advanced settings

Using the viewfinder, touch  to open all the advanced options.

	Tap to set the size (in pixels) of the video you are recording.
	Defines and controls the amount of sunlight entering the video.
	Prevent shaking while video recording to get high video quality.
	Improves color quality in various lighting conditions.
	Choose a color tone to use for your new view.
	Activate this to use your tablet's location-based services.
	Set the Volume Key whether to use for the record or zoom.
	Set the storage location for your pictures. Choose from Internal memory and SD card.
	Opens the help guide to know how a function operates.
	Restores all camera default settings.





Recording a quick video

- 1 Open the **Camera** application and touch the **Video mode** icon.
- 2 The video camera viewfinder appears on the screen.
- 3 Holding the tablet, point the lens towards the subject you wish to capture in your video.
- 4 Touch  once to start recording.

- 5 A timer showing the length of the video will appear.
- 6 Touch  on the screen to stop recording.

After recording a video

Touch  to view the last video you took.

	Touch to share your video using the SmartShare function.
	Touch to record another video immediately.
	Touch to send your video to others or share it via social network services.
	Touch to delete the video.

Watching your saved videos

- 1 In the viewfinder, touch the image preview in the bottom of the screen.
- 2 Your Gallery will appear on the screen.
- 3 Tap a video to play it automatically.

Live Zooming

Live Zooming allows you to zoom in or zoom out on a portion of a video that is being played to make the desired scan appear larger or smaller.

When viewing the video, use your index finger and thumb in a pinching or spreading motion to zoom in or out.

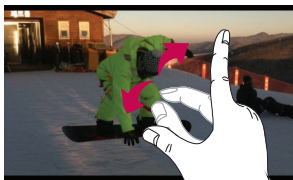

NOTE:

- When in video playback mode, slide the screen up or down to adjust the screen brightness.
- When in video playback mode, slide the screen left or right to rewind or fast-forward.

NOTE: Do not press too hard; the touch screen is sensitive enough to pick up a light, but firm touch.

Adjusting the volume when viewing a video

To adjust the volume of a video while it is playing, use the Volume Keys on the right side of the tablet.

Multimedia

Gallery

You can store multimedia files in internal memory for easy access to all your multimedia files. Use this application to view multimedia files like pictures and videos.

- 1 From the Home screen, tap **Apps**  > **Apps** tab > **Gallery** .
You can manage and share all your image and video files with Gallery.

NOTE:

- Some file formats are not supported, depending on the software installed on the device.
- Some files may not play properly, depending on how they are encoded.

Viewing pictures

Launching Gallery displays your available folders. When another application, such as E-mail, saves a picture, the download folder is automatically created to contain the picture. Likewise, capturing a screenshot automatically creates the Screenshots folder. Tap a folder to open it.



Pictures are displayed by creation date in a folder. Select a picture to view it full screen. Scroll left or right to view the next or previous image.

Zooming in and out

Use one of the following methods to zoom in on an image:

- Double-tap anywhere to zoom in. Double-tap again to return to fullscreen view.
- Spread two fingers apart on any place to zoom in. Pinch in to zoom out.

Playing videos



Video files show the  icon in the preview. Select a video and tap  to play it.

Viewing photo and video options

When viewing a photo or video, tap the **Menu Key**  and use the advanced editing options.

Deleting images and videos

Use one of the following methods:

- In a folder, tap  and select the photos and videos you want to delete, then tap **Delete**.
- When viewing a photo or video, tap .

Setting as wallpaper



When viewing a photo, touch the **Menu Key**  > **Set image as** and select **Contact photo**, **Home screen wallpaper** or **Lock screen wallpaper**.

NOTE:



- Some file formats are not supported, depending on the device software.
- If the file size exceeds the available memory, an error can occur when you open files.









Videos

Your tablet has a video player that lets you play all of your favorite videos.

To access the video player, from the Home screen tap **Apps**  > **Apps** tab > **Videos** .

Playing a video

- 1 From the Home screen, tap **Apps**  > **Apps** tab > **Videos** .
- 2 Select the video you want to play.



	Touch to pause video playback.
	Touch to resume video playback.
	Touch to go 10 seconds forward.
	Touch to go 10 seconds backward.
	Touch to manage the video volume.
	Touch to change the ratio of the video screen.
	Touch access QSlide and display the video in small window.
	Touch to share your video via the SmartShare function.
	Touch to lock the window.

To change the volume while watching a video, press the Volume Keys on the right side of the tablet.

Touch and hold a video in the list to access the following options:

Share, **Delete**, **Trim** and **Details**.

Music

Your tablet has a music player that lets you play all your favorite tracks. To access the music player, from the Home screen, tap **Apps**  > **Apps** tab > **Music** .

Add music files to your tablet



Start by transferring music files to your tablet:













- Transfer music using Media sync (MTP).
- Download from the wireless Web.
- Synchronize your tablet to a computer.
- Receive files via Bluetooth.

Transfer music using Media sync (MTP)

- 1 Connect the tablet to your PC using the USB cable.
- 2 Select the **Media sync (MTP)** option. Your tablet will appear as another hard drive on your computer. Click on the drive to view it. Copy the files from your PC to the drive folder.
- 3 When you're finished transferring files, swipe the Status Bar down and touch **USB connected** > **Charge tablet**. You may now safely unplug your device.

Playing a song

- 1 From the Home screen, tap **Apps**  > **Apps** tab > **Music** .
- 2 Touch the **Songs** tab.
- 3 Select the song you want to play.

	Touch to find the files with YouTube
	Touch to share your music via SmartShare function.
	Touch to set shuffle mode
	Touch to set repeat mode
	Touch to manage the music volume
	Touch to pause playback
	Touch to resume playback
	Touch to skip to the next track on the album or in the playlist
	Touch to go back to the beginning of the song. Touch twice to return to the previous song
	Touch to set the current song as a favorite
	Touch to see the current playlist
	Touch to set the audio effect.

To change the volume while listening to music, press the Volume Keys on the right side of the tablet.

Touch and hold any song in the list to access the following options:

Play, Add to playlist, Share, Delete, Details and Search.

NOTE:

- Some file formats are not supported, depending on the device software.
- If the file size exceeds the available memory, an error can occur when you open files.

NOTE: Music file copyrights may be protected by international treaties and national copyright laws.

Therefore, it may be necessary to obtain permission or a licence to reproduce or copy music.

In some countries, national laws prohibit private copying of copyrighted material. Before downloading or copying the file, check the national laws of the relevant country concerning the use of such material.

QPair

By connecting your tablet and mobile phone via QPair, you can sync incoming calls, messages, and SNS notifications between your tablet and mobile phone.



- 1 Run QPair  and tap **Initial setup** > **Start** on your tablet first and then run the same steps on your phone.

TIP! QPair may not be pre-installed on the phone. Go to Google Play Store and search for Qpair and install.

NOTE: QPair works with phones running Android 4.1 or later. Some features may be limited depending on your phone model.

- 2 Bluetooth connection will be turned on automatically.

QPair features

Call notification – Sends the tablet a notification when the phone receives a call. The notification displays the caller's number and allows you to decline the call.

Message notification – Sends the tablet a notification when the phone receives a message.

SNS Notifications – Displays SNS notifications on your tablet's Status bar when it arrives on your phone.

NOTE: To enable this feature, turn on **Settings > Accessibility > QPair SNS notification** on your phone first. This option allows you to be notified SNS notifications come to your phone on your tablet.

Send QuickMemo – Saves your current QuickMemo in the tablet's Gallery, and then syncs this Gallery with the Gallery on your phone.

Internet connection via mobile phone – Automatically connects your tablet to the Internet through your mobile phone (as a Wi-Fi hotspot). Using this feature may incur data charges. To save data usage on the phone, the phone automatically connects to any trusted Wi-Fi hotspots within range.

Recent app sticker – When the tablet screen is unlocked, a sticker will display the last app used on the phone. Tap the sticker to run the app. Make sure that the app is installed on the phone and tablet.

QSlide

The QSlide function enables an overlay window on your tablet's display for easy multitasking. QSlide windows can be opened from the QSlide apps bar on the Notifications panel, or directly from the applications that support the QSlide function.

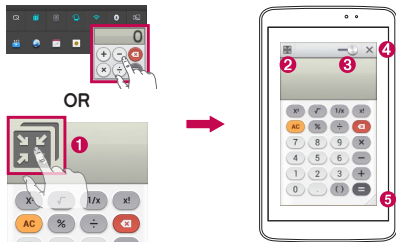

1		Tap to run QSlide.
2		Tap to exit the QSlide and return to full window.
3		Tap to adjust transparency.
4		Tap to end the QSlide.
5		Tap to adjust the size.

NOTE: The QSlide function can support up to two windows at the same time. QSlide only supports the following applications: Videos, Internet, Memo, Calendar, Calculator, Email, File Manager.

- 1 Open the Notifications Panel and tap the desired app from the **QSlide apps** section.

OR

While using an application that supports QSlide, tap . The function will be displayed continuously as a small window on your screen.

- 2 Slide to adjust the transparency level. And drag the QSlide title bar to move it to another position on the screen.

QuickMemo

The **QuickMemo** feature allows you to create memos and capture screen shots. Capture screens, draw on them, and share them with family and friends with QuickMemo.

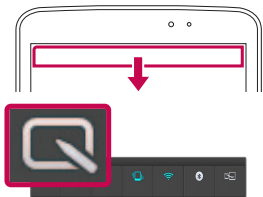

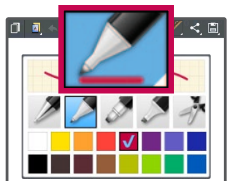

- 1 Access the QuickMemo feature, slide the Status Bar downwards and touch .

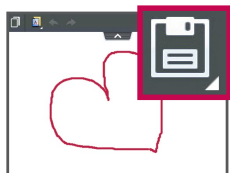

- 2 Select the desired menu option from **Pen type**, **Colour**, and **Eraser**. Then create a memo.









- 3 Tap  in the Edit menu and select  to save the memo. To exit QuickMemo at any time, tap the **Back Key** .

NOTE: Please use a fingertip while using the **QuickMemo**. Do not use your fingernail.

Using the QuickMemo options

The following options are available when using QuickMemo.

	Touch to keep the current memo on the screen and use the tablet simultaneously.
	Selects whether to use the background screen or not.
	Allows you to undo and redo previous actions.
	Selects the pen type and the color.
	Erases the memo that you created.
	Touch to send your memo to others or share it via social network services.
	Saves the memo in the Notebook or Gallery .

Viewing the saved QuickMemo

From the Home screen, tap **Apps**  > **Gallery**  and select the **QuickMemo** album.

QuickRemote

QuickRemote turns your tablet into a Universal Remote for your home TV, DVD, or Blu-ray.

NOTE: QuickRemote may not be available for some devices and areas.

To open the QuickRemote application and set up your QuickRemote(s)



- 1 From the Home screen, tap the **Apps**  > **QuickRemote** .
- 2 Touch  to select a room type and touch  to add the device.



- 3 Select the type and brand of device, then follow the on-screen instructions to configure the device(s).

NOTE: The QuickRemote operates the same way as an ordinary infrared (IR) remote control in your region or country. Be careful not to cover the infrared sensor at the top of the tablet when you use the QuickRemote function. This function may not be supported depending on the model, the manufacturer or service company.

Using QuickRemote

- 1 From the Home screen, tap the **Apps**  > **QuickRemote**  to open a QuickRemote bar with all of the remotes you set up.
- 2 Select the remote you want by tapping its type/name at the top of the QuickRemote bar.
- 3 Tap the buttons on the displayed remote.

NOTE: When adding remote control of TV, QuickRemote could use the INPUT button to configure appropriate remote control. When configuring the INPUT button, input source of TV could be changed. To reset input source of your TV, tap the INPUT button on QuickRemote several times (depending on the number of devices connected to the TV).

QuickRemote options

To access the QuickRemote Options menu, tap the **Menu Key**  (in the Front Touch Keys bar) to select the desired option.



NOTE: While playing music in the background, pressing any QuickRemote button will mute the sound for a second.

QuickTranslator

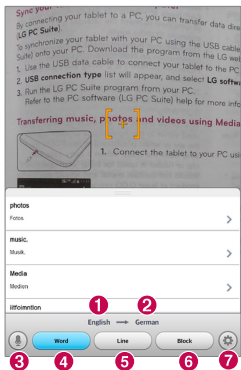
Simply aim the camera of your smart tablet at the foreign sentence you want to understand. You can get the real-time translation anywhere and anytime. You can buy additional dictionaries for offline translation from the Google Play Store.



- 1 Home language
- 2 Destination language
- 3 Switch to Voice mode.
- 4 Translation of word
- 5 Translation of sentence
- 6 Translation of block
- 7 Sets the home and destination language.

- 1 Touch  > **Apps** tab > **QuickTranslator** .
- 2 Touch **Word**, **Line** or **Block**.
- 3 Touch and select the desired language.
- 4 Hold the tablet toward the subject you want to translate for a few seconds.

NOTE: Only one dictionary is provided free of charge. Additional dictionaries must be purchased. Please select from the list below the dictionary you would like to install as your complimentary dictionary.

NOTE: There may be a difference in the rate of recognition depending on the size, font, color, brightness and angle of the letters that need to be translated.

Multiple Users

You can add new users to the tablet to allow them to configure their own tablet settings, use their own storage space, and have their own app update privileges.

NOTE:

- You can only add a new user when you logged in as **Owner User**.
- Each user can configure and use their own content or data. However, they cannot change other users' settings (e.g.: Home Screen settings, Sound settings, etc.).
- The users share the battery, memory, and data usage with other users.
- Only the tablet owner can use the menus related to the microSD card.
- The language settings set by one user apply to all other users.
- The alarm goes off at a set time regardless of the user who set the alarm time.
- Events such as an message or calendar schedule are only notified to the relevant user.
- Once a user starts printing a document using Mobile Print, the print job will continue even if the user is changed.
- Data transfer or download, multimedia play, and communication services stop once the user is changed.

To add a new user on your tablet

- 1 From the home screen, tap **App > Settings > Users > Add user**.
- 2 Set-up wizard opens to help you to set up. Start Set-up wizard.
 - You should follow Setup Wizard when you first log in to your tablet as a new user.
- 3 Now you can choose a user name when you log in your tablet.

Voice Mate

You can ask **Voice Mate** to perform tablet functions using your voice, such as setting alarms, or searching the web. When you access Voice Mate for the first time, it displays help information to assist you in learning how to use this function.

To open the Voice Mate application

- From the Home screen, tap the **Apps**  > **Voice Mate** .



Using the Voice Mate application

- 1 Open the **Voice Mate** application.
- 2 Tap the **Speak** icon  (at the bottom of the screen) to turn it on. Say what you want it to do for you.
 - If you say "Wake me up at 6 AM", Voice Mate will set the alarm for that time.

NOTE: Access the Voice Mate settings to checkmark **Skip confirmation** so that found exact name (or number) match requests will be executed without confirming it first.

Voice Mate Icons

The following Voice Mate icons are displayed at the bottom of the screen:

-  Tap to display the Voice Mate QSlide window on the Home screen.
-  Tap to say a voice command to execute.
-  Tap to type a command to execute.

Voice Mate Options menu



Tap the **Menu Key**  to access the Options menu to select **Settings** or **Help**.

NOTE:

- When the language setting for Voice Mate is not the same as the default language setting on your tablet, some commands such as launching apps may not work.
- When entering text, you can only use letters or numbers.
- Voice Mate recognizes your speech better when you speak slowly.
- You can view examples of various commands by swiping the Voice Mate main screen to the left.

Alarm



Setting your alarm

- 1 From the Home screen, tap **Apps**  > **Apps** tab > **Alarm/Clock**  > .
- 2 Set the desired alarm time.
- 3 Set **Repeat**, **Snooze duration**, **Vibration**, **Alarm sound**, **Alarm volume**, **Auto app starter**, **Puzzle lock** and **Memo**.
- 4 Touch **Save**.



NOTE: To change alarm settings in the alarm list screen, touch the **Menu Key**  and select **Settings**.

Calculator

Using your calculator



- 1 From the Home screen, tap **Apps**  > **Apps** tab > **Calculator** .
- 2 Touch the number keys to enter numbers.
- 3 For simple calculations, touch the function you want to perform (+, −, × or ÷) followed by =.

NOTE:

- For more complex calculations, touch the **Menu Key** , select the **Scientific calculator**, then choose the desired function.
- To view the calculation history, tap **Menu Key**  > **Calculation history**.

Calendar

Adding an event to your calendar

- 1 From the Home screen, tap **Apps**  > **Apps** tab > **Calendar** .
- 2 Tap the left-top button to change the calendar view (Day, Week, Month, Year, Agenda).
- 3 Tap on the date for which you wish to add an event and tap .
- 4 Touch the **Event name** field and enter the event name.
- 5 Touch the **Location** field and enter the location. Check the date and enter the time you wish your event to start and finish.
- 6 If you wish to add a note to your event, touch the **Description** field and enter the details.

7 If you wish to repeat the alarm, set **REPEAT** and set **REMINDERS**, if necessary.

8 Touch **Save** to save the event in the calendar.







File Manager

The **File Manager** application allows you to manage files in your internal/external storage.

To open the File Manager application

• From the Home screen, tap **Apps**  > **File Manager** .

File Manager Options

- : Allow you to run QSlide.
- : Allows you to search for files.
- : Allows you to create a new folder.
- : Allows you to move files and folders to another folder.
- : Allows you to copy multiple files.
- : Allows you to delete files and folders.





Tap the **Menu Key**  to access the following options.

- **Sort by:** Allows you to sort files and folders by Name, Size, Date, and Type.
- **View by:** Allows you to change the view mode to List or Grid.
- **Copy:** Allows you to copy files and folders and paste them in another location.
- **Share:** Allows you to share files and folders with others.
- **Zip:** Allows you to compress files and folders into a .zip file.
- **Show/Hide hidden files:** Allows you to show hidden files or hide them.
- **Exit:** Allows you to exit the application.

Voice Recorder

Use the voice recorder to record voice memos or other audio files.

Recording a sound or voice

- 1 From the Home screen, tap **Apps**  > **Apps** tab > **Voice Recorder** .
- 2 Touch  to begin recording.
- 3 Touch  to end the recording.
- 4 Touch  to listen to the recording.

NOTE: Touch  to access your list of recordings. You can listen to the saved recordings. The available recording time may differ from actual recording time.

Sending the voice recording

- 1 Once you have finished recording, you can send the audio clip by touching .
- 2 Choose from any of the available methods for sharing.

Task Manager

You can manage your applications using Task Manager. You can easily check the number of applications that are currently running and shut down certain applications.



Task Manager Options

- Touch **Stop** to stop individual apps.
- Tap **Stop all** to stop all currently running apps.
- Tap the **Menu Key**  to access Help, Sort by, and Settings.



POLARIS Office 5

POLARIS Office 5 is a professional mobile office solution that lets users conveniently view various types of office documents, including Word, Excel and PowerPoint files, anywhere or anytime, using their mobile devices.

To create a New Document

- 1 From the Home screen, tap **Apps**  > **Apps** tab > **POLARIS Office 5** .
- 2 Register your email address on the Registration page.

NOTE: You can tap Skip to ignore the registration information.

- 3 Tap  to start a new document.
- 4 Tap a document type from the drop-down list, then choose a template.
- 5 Enter contents in the document using the tools at the top of the screen and the on-screen keyboard.
- 6 When you're done working on the document, tap  (in the top left corner of the screen), then tap **Save** and Enter the document name.

To view and edit a document on your device

You can now easily view and edit a wide variety of file types, including Microsoft Office documents and Adobe PDF, right on their mobile devices.

Tap an office document tab at the top of the screen to search for documents on your tablet.

Tap the document that you want to view or edit.

When viewing documents using POLARIS Office 5, the objects and layout remain the same as in the original documents.

To edit it, tap .

Google+



Use this application to stay connected with people via Google's social network service.

From the Home screen, tap **Apps**  > **Apps** tab > **Google+** .

NOTE: This application may not be available depending on the region or service provider.

Voice Search

Use this application to search web pages using voice.

- 1 From the Home screen, tap **Apps**  > **Apps** tab > **Voice Search** .
- 2 Say a keyword or phrase when **Speak now** appears on the screen. Select one of the suggested keywords that appear.

NOTE: This application may not be available depending on the region or service provider.

Downloads

Use this application to see what files have been downloaded.

From the Home screen, tap **Apps**  > **Apps** tab > **Downloads** .









The Web

Internet

Use this application to browse the Internet. Browser gives you a fast, full-color world of games, music, news, sports, entertainment and much more, right on your tablet wherever you are and whatever you enjoy.

NOTE: Additional charges apply when connecting to these services and downloading content. Check data charges with your network provider.

From the Home screen, tap **Apps**  > **Apps** tab > **Internet** .

	Tap to go back one page.
	Tap to go forward one page, to the page you connected to after the current one. This is the opposite of what happens when you touch the Back Key  , which takes you to the previous page.
	Tap to go to the Home page.
	Tap to add a new tab.
	Tap to access your bookmarks.
	Tap touch to run QSlide.
	Tap to close the current tab.
	Tap to refresh or stop the current page.

Opening a page

- To open a new page, tap .
- To go to another webpage, tap the page to view it.

Searching the web by voice



Tap the web address field, tap , speak a keyword, and then select one of the suggested keywords that appear.

NOTE: This feature may not be available depending on the region or service provider.

Bookmarks



To open a bookmarked webpage, tap  on the Browser toolbar and select one.

History

Tap  on the Browser toolbar and select the **History** tab to open a webpage from the list of recently-visited webpages. To clear the history, tap the **Menu Key**  > **Clear all history**.

Using QSlide

Use this feature to access the Internet without closing the current application.

While viewing content on the Browser, tap . You can then browse other information on your tablet. To view the browser in full screen, tap .

Chrome

Use Chrome to search for information and browse webpages.

From the Home screen, tap **Apps**  > **Apps** tab > **Chrome** .

NOTE: This application may not be available, depending on your region and service provider.

Viewing webpages

Tap the web address field, and then enter a web address or search criteria.

Opening a page

- To go to a new page, tap .
- To go to another webpage, tap the page you want to select it.

Searching the web by voice

Tap the address field, tap , speak a keyword and select one of the suggested keywords that appear.

Syncing with other devices

Sync open tabs and bookmarks to use with Chrome on another device when you are logged in with the same Google account.

To view open tabs on other devices, tap the **Menu Key**  > **Other devices**. You must be signed in to the same Google account on all devices. Select a webpage to open.

Adding and Viewing bookmarks

To add bookmarks, tap .

To open a bookmarked webpage, tap the **Menu Key**  > **Bookmarks**.

Settings

Access the Settings menu

1 From the Home screen, tap **Apps**  > **Apps** tab > **Settings** .

OR

From the Home screen, tap the **Menu Key**  > **System settings**.

2 Select a setting category and select an option.



WIRELESS NETWORKS

Wi-Fi

Wi-Fi – Turns on Wi-Fi to connect to available Wi-Fi networks.

TIP! How to obtain the MAC address

To set up a connection in some wireless networks with MAC filters, you may need to enter the MAC address of your tablet in the router.

You can find the MAC address in the following user interface: From the Home screen, tap **Apps**  > **Settings**  > **Wi-Fi** > **Menu Key**  > **Advanced Wi-Fi** > **MAC address**.

Bluetooth

Turn the Bluetooth wireless feature on or off to use Bluetooth.

Data usage

Displays the data usage.

More...

Allows you to share folders with other devices via wireless connection.

Airplane mode – Checkmark the **Airplane mode** to set on. Activating Airplane mode disables all wireless connections.

Wireless storage – You can manage files on your tablet in the computer or copy files to the tablet from the computer without a USB connection. Make sure that the tablet and computer are connected to the same network. Then, enter the web addresses shown on your tablet in the address bar of the browser on your computer.

Miracast – Allows you to wirelessly mirror your tablet screen and sound onto a Miracast dongle or TV.

SmartShare Beam – Allows you to receive multimedia content via SmartShare Beam from LG phones or tablets.

VPN – Displays the list of Virtual Private Networks (VPNs) that you've previously configured. Allows you to add different types of VPNs.

NOTE: You must set a lock screen PIN or password before you can use credential storage.

DEVICE

Sound

Sound profile – Choose the Sound, either Vibrate only or Silent.

Volumes – Manage the volume of Notification sound, Touch feedback & system, Music, video, games and other media.

Vibrate strength – Set vibrate strength for notifications.

Notification sound – Allows you to set your default notification ringtone.

Touch sounds – Allows you to set your tablet to play a sound when you touch buttons, icons and other onscreen items that react to your touch.

Screen lock sound – Allows you to set your tablet to play a sound when locking and unlocking the screen.

Vibrate on touch – Allows you to set the vibration feedback when the tablet screen is touched.

Display

< Home screen >

Theme – Sets the screen theme for your device.

Wallpaper – Sets the wallpaper to use on your Home screen.

Screen swipe effect – Sets the effect when you swipe to change screens.

Allow Home screen looping – Checkmark to set the Home screens to scroll continuously, eliminating the need to scroll back in the opposite direction when you reach one end.

Portrait view only – Checkmark to always display the Home screen in portrait view.

Home backup & restore – Allows you to backup and restore app and widget configurations and themes.

Do you know? – Enable this option to display the help page **Do you know?** onto display an additional homescreen.

Help – Displays information about the operation of the Home Screen.

< Lock screen >

Select screen lock – Set a screen lock type to secure your tablet. Opens a set of screens that guide you through drawing a screen unlock pattern. If you have enabled a Pattern lock type when you turn on your tablet or wake up the screen, you will be asked to draw your unlock pattern to unlock the screen.

Screen swipe effect – Sets the screen swipe effect options.

Weather animation – Checkmark to show weather animation for current location or primary city set in Weather based on auto data updates.

Wallpaper – Sets your Lock screen wallpaper. Select it from **Gallery** or **Wallpaper gallery**.

Shortcuts – Allows you to change the shortcuts on the **Swipe** Lock screen.

Owner info – Checkmark to set the device owner's name to be displayed on the Lock screen. Tap to enter the text to be displayed as the Owner info.

Portrait view only – Checkmark to always display the Lock screen in portrait view.

Lock timer – Sets the amount of time before the screen automatically locks after the screen has timed-out.

Power button instantly locks – Checkmark to instantly lock the screen when the Power/Lock Key is pressed. This setting overrides the Security lock timer setting.

< **Brightness** >

Adjust the screen brightness.

< **Screen timeout** >

Set the time for screen timeout.

< **KnockON** >

Checkmark to enable KnockON to turn the screen on and off. Quickly double-tap center screen to turn it on. Double-tap the Status Bar, an empty area on the Home screen, or the Lock screen to turn the screen off. For the best results, do not move the tablet while using the KnockON feature.

< **Screen-off effect** >

Sets the screen-off effect.

< Auto-rotate screen >

Set to switch orientation automatically when you rotate the tablet.

< Daydream >

Tap the Daydream switch to toggle it On or Off. On allows the set screen saver to be displayed when the phone is sleeping while docked and/or charging. Choose from Clock, Colors, Photo Frame, and Photo Table.

NOTE: Charging might be slow while the screen saver is on.

< Font type >

Change the type of display font.

< Font size >

Change the size of the display font.

< Smart screen >

Keep screen on when device detects your eyes looking at the screen.

< Smart video >

Checkmark to pause the video when it doesn't detect your eyes looking at the screen.

< Front touch buttons >

Set the Front Touch Keys displayed at the bottom of all of the screens. Set which ones are displayed, their position on the bar, and what they look like. Select the keys and order, the theme, and the background.

< Aspect ratio correction >

Allows you to change the aspect ratio of a downloaded application to fix screen distortion.

< Motion sensor calibration >

Allows you to improve the accuracy of the tilt and speed of the sensor.

Storage

INTERNAL STORAGE – Displays the total amount of space in the device's memory and lists what type of data is using up space.

SD CARD – Displays the total amount of memory space on the microSD card.

Mount/Unmount SD card – Mounts and unmounts the microSD card from your tablet so that you can access the data stored in it, format the card, or safely remove it. This setting is dimmed if there's no microSD card installed, if you've already unmounted it, or if you've mounted the microSD card on your computer.

Erase SD card – Permanently erases everything on the microSD card and prepares it for use with your tablet.

Battery

BATTERY INFORMATION – See how much battery power is used for device activities. The battery level displays in a percentage. The remaining time of use is also displayed.

Battery percentage – Displays the battery percentage on the Status Bar.

Battery saver – Manage the battery for the power saving items. Tap the switch  to turn this feature on. Tap **Battery saver** for the following options.

- **Auto-sync:** Turns off Auto-sync.
- **Wi-Fi:** Turns off Wi-Fi if data is not in use.
- **Bluetooth:** Turns off Bluetooth if not connected.
- **Vibrate on touch:** Turns off touch feedback.
- **Brightness:** Adjust the brightness.
- **Screen timeout:** Adjust the screen timeout.

Power saver tips – Touch to access some tips for Power saver.

Apps

Display the list of applications such as currently running or downloaded.

Slide Aside

You can use three-finger swipe to save running apps to the left or bring them back to the display.

PERSONAL

Accounts & sync

Permits applications to synchronize data in the background, whether or not you are actively working in them. Deselecting this setting can save battery power and lower (but not eliminate) data usage.

Users

Profile name – Allows you to set current user's name.

Nickname – Allows you to set the nickname for your tablet.

Owner info – Checkmark to set the device owner's name to be displayed on the Lock screen. Tap  to enter the text to be displayed as the Owner info.

Add user – Allows you to add new account for tablet and use Multi-user feature.

Location access

Access to my location – Lets apps that have asked your permission use your location information.

GPS satellites – Lets apps use GPS satellites to determine your location to street-level accuracy.

Wi-Fi & mobile network location – Let apps use Google's location service to estimate your location faster. Anonymous location data will be collected and sent to Google.

Security

Encrypt tablet – Allows you to encrypt data on the tablet for security. You will be required to enter a PIN or password to decrypt your tablet each time you power it on.

Encrypt SD card – Allows you to encrypt data on the MicroSD for security.

Password typing visible – Show the last character of the hidden password as you type.

Tablet administrators – View or deactivate tablet administrators.

Unknown sources – Default setting to install non-Play store applications.

Verify apps – Disallow or warn before installation of apps that may cause harm.

Trusted credentials – Display trusted CA certificates.

Install from storage – Choose to install encrypted certificates.

Clear credentials – Remove all certificates.

Language & input

Use the Language & input settings to select the language for the text on your tablet and to configure the on-screen keyboard, including words you've added to its dictionary.

Backup & reset

Backup my data – Set to backup your settings and application data to the Google server.

Backup account – Set the account to which you want to backup data to.

Automatic restore – Set to restore your settings and application data when the applications are reinstalled on your device.

LG Backup service – Backs up all information on the device and restores it in the event of data loss or replacement.

Factory data reset – Reset your settings to the factory default values and delete all your data. If you reset the tablet this way, you are prompted to re-enter the same information as when you first started Android.

SYSTEM

Date & time

Use **Date & time** settings to set how dates will be displayed. You can also use these settings to set your own time and time zone rather than obtaining the current time from the mobile network.

Accessibility

Use the **Accessibility** settings to configure accessibility plug-ins you have installed on your tablet.

NOTE: Requires additional plug-ins to become selectable.

TalkBack – Allows you to set up the TalkBack function which assists people with impaired vision by providing verbal feedback. Tap the **TalkBack** switch  at the top right corner of the screen to turn it on. Tap **Settings** at the bottom of the screen to adjust the TalkBack settings.

Install web scripts – Allows you to enable (or disable) installation of web scripts.

Large text – Checkmark to increase the size of the text.

Invert colour – Checkmark to invert colour.

Magnification gestures – Allows you to zoom in and out by triple-tapping the screen.

Shades – Set the screen to be shade of black.

Mono audio – Checkmark to allow headset sound routed both right and left channel.

Touch & hold delay – Sets the touch and hold delay (short, medium, or long).

Universal touch – Switch  to toggle between on and off. Universal touch can replace all hardware buttons.

Auto-rotate screen – Checkmark to allow the device to rotate the screen depending on the device orientation (portrait or landscape).

Speak passwords – Checkmark so that you can say your log in passwords (instead of typing your passwords).

One-touch input – Allows you to enter letters by each finger touch on LG keyboard.

Easy access – Allows you to set functions when you tripe-tap home key.

Text-to-speech output – Text-to-speech output provides audible readout of text, for example, the contents of text messages.

PC connection

Select USB connection method – Set the desired mode: **Charge tablet**, **Media sync (MTP)**, **LG software** or **Send images (PTP)**.

Ask upon connecting – Ask in USB connection mode when connecting to a computer.

Help – Help for USB connection.

PC Suite – Check this to use LG PC Suite with your Wi-Fi connection. Please note that Wi-Fi network should be connected to LG PC Suite via a Wi-Fi connection.

On-Screen Phone – Check this to receive Wi-Fi connection request from On-Screen Phone.

Help – Help for LG software.

Accessory

Quick Cover – Activate the Quick Cover to turn on or off automatically.

USB storage – Sets the Plug & Pop feature for USB storage. Checkmark the app panel option to automatically display the app panel when connecting an OTG (On-the-Go) USB cable. Tap **Edit app panel** to change the applications you want to make available.

Earphone – Sets the Plug & Pop feature for earphones. Checkmark the app panel option to automatically display the app panel when connecting an earphone. Tap Edit app panel to change the applications you want to make available.

Dock – Sets the Plug & Pop features for Dock. Checkmark the app panel option to automatically display the app panel when connecting a dock. Tap **Edit app panel** to change the applications you want to make available.

About tablet

View legal information and check your device status and software version.

LG Backup

About backing up and restoring device data

It is recommended that you regularly create and save a backup file on the internal storage, especially before updating any software. Maintaining a current backup file in storage memory may allow you to recover device data if your device is lost, stolen, or corrupted by an unforeseen issue.

This LG Backup application is supported between LG smartphones and tablets, other S/W or OS versions. As a result, when you buy the new LG smartphones and tablets, you can backup the current device data to your new device.



If you have the Backup application preloaded on your smartphones and tablets, you can backup and restore most of your data, including downloaded and pre-installed applications, bookmarks, calendar entries, contacts, home screen settings, and system settings. You may also:

- Perform a manual LG Backup of your device.
- Schedule automatic backups of your device.
- Restore your device data.

NOTE: Please note that the Backup function does not support the backup of User data & Media data (Picture/Video/Music). Please backup those files using the Media sync (MTP). Connect your tablet to your computer using a USB cable and touch Media sync (MTP).



Warning! To protect against unexpected shutdown during backup or restore operations, due to insufficient battery power, you should always keep your battery fully charged.

LG Backup your tablet data

- 1 From the Home screen, tap **Apps**  > Apps tab > **LG Backup**  > **Backup**.
- 2 Select the check box you want to backup and select **Next**.
- 3 On the Backup Location screen, touch **Internal storage** or **SD card**, then tap **Start**.
- 4 When all selected files have been backed up, you will see the message **Backup completed**.



Scheduling automatic backups

You can also program automatic backups for the data on your tablet according to your schedule setting. To do this, complete the following steps:

- 1 From the Home screen, tap **Apps**  > **Apps** tab > **LG Backup**  > **Scheduled backup**.
- 2 Tap **Backup items** and select the check box next to the item you want to backup.
- 3 Tap **Backup location**, touch **Internal storage** or **SD card**.
- 4 Tap **Set time** to set repeat interval among **Weekly**, **Every two weeks**, **Monthly** and tap **Done**.
- 5 Tap the switch  to turn this feature on.

Restoring tablet data

NOTE: All files that are stored on your tablet are deleted before the backup file is restored.

- 1 From the Home screen, tap **Apps**  > **Apps** tab > **LG Backup**  > **Restore**.
- 2 On the **Restore** screen, select a backup file that contains the data you wish to restore.
- 3 Select the check box next to the item you wish to restore and select **Next** to restore it to your tablet.

NOTE: Please note that your tablet data will be overwritten with the content of your backup.

- 4 If the backup file is encrypted, type the password that you created to encrypt it.
- 5 When all selected files have been restored, the tablet will automatically be restart.

NOTE: You can set Enable encryption to encrypt your backup files for extra protection.

Touch  from the **LG Backup** screen, and enter a password and hint in case you forgot your password. Once you have set up a password, you need to enter it every time you want to do backup/restore.

Tablet software update

Tablet software update

This feature allows you to update the firmware of your tablet to the latest version conveniently from the internet without the need to visit a service center. For more information on how to use this function, please visit: <http://www.lg.com>

As the mobile device firmware update requires the user's full attention for the duration of the update process, please make sure to check all instructions and notes that appear at each step before proceeding. Please note that removing the USB cable or battery during the upgrade may seriously damage your tablet.

LG Tablet Software update via Over-the-Air (OTA)

This feature allows you to update the firmware of your tablet to the newer version conveniently via OTA without connecting the USB data cable. This feature is only available if and when LG makes the newer version of the firmware available for your device. First, you can check the software version on your tablet:

From the Home screen, tap the **Menu Key**  > **System settings** > **About tablet** > **Software information**.

To perform the tablet software update, from the Home screen, tap the **Menu Key**  > **System settings** > **About tablet** > **Update Center** > **Software Update** > **Check now for update**.

NOTE: LG reserves the right to make firmware updates available only for selected models at its own discretion and does not guarantee the availability of the newer version of the firmware for all handset models.

NOTE: Your personal data—including information about your Google account and any other accounts, your system/application data and settings, any downloaded applications and your DRM licence —might be lost in the process of updating your device's software. Therefore, LG recommends that you back up your personal data before updating your tablet's software. LG does not take responsibility for any loss of personal data.

Accessories

These accessories are available for use with the your tablet. **(Items described below may be optional.)**

Travel adaptor

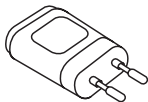

Data cable

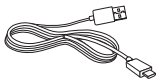

Quick Start Guide



NOTE:

- Always use genuine LG accessories. Failure to do this may void your warranty.
- Accessories may vary in different regions.

Troubleshooting

This chapter lists some problems you might encounter when using your tablet. Some problems require you to call your service provider, but most are easy to fix yourself.

Message	Possible causes	Possible corrective measures
No applications can be set	Not supported by service provider or registration required.	Contact your service provider.
Charging error	Battery is not charged.	Charge battery.
	Outside temperature is too hot or cold.	Make sure tablet is charging at a normal temperature.
	Contact problem	Check the charger and its connection to the tablet.
	No voltage	Plug the charger into a different socket.
	Charger defective	Replace the charger.
	Wrong charger	Use only original LG accessories.
Impossible to receive / send photos	Memory full	Delete some images from your tablet.

Message	Possible causes	Possible corrective measures
Files do not open	Unsupported file format	Check the supported file formats.
No sound	Vibration mode	Check the settings status in the sound menu to make sure you are not in vibration or silent mode.
Hangs up or freezes	Intermittent software problem	Try to perform a software update via the website.

Wi-Fi (WLAN)

Dieses Gerät kann in allen europäischen Ländern verwendet werden.
Der Frequenzbereich von 5150 bis 5350 MHz ist auf die Nutzung in Innenräumen beschränkt.

Wi-Fi (WLAN)

Ce périphérique peut être utilisé dans tous les pays européens.
Les bandes de fréquences 5150 - 5350 MHz sont réservées à un usage en intérieur uniquement.

Wi-Fi (WLAN)

Il presente apparecchio può essere utilizzato in tutti i Paesi europei.
La gamma di frequenza di 5150 - 5350 MHz è riservata all'uso in interni.

Wi-Fi (WLAN)

Opremo je mogoče uporabljati v vseh evropskih državah.
5150–5350 MHz pas je omejen na uporabo v zaprtih prostorih.

UKV

Naprava se lahko uporablja v vseh državah članicah EU, v kolikor ima UKV oddajnik, ki je del opreme, razen v Grčiji in na Cipru.

Wi-Fi (WLAN)

This equipment may be operated in all European countries.
The 5150 - 5350 MHz band is restricted to indoor use only.

Allgemeine Anfragen

<LG Informationscenter für Kunden>

Service Hotline Österreich: 0810 144 131 (zum Ortstarif)

Service Hotline Schweiz: 0848 543 543 (zum Ortstarif)

* Vergewissern Sie sich, dass diese Rufnummer korrekt ist, bevor Sie anrufen.

Informations générales

<Centre d'information clientèle LG>

Autriche: 0810 144 131

Suisse: 0848 543 543

* Avant d'appeler, vérifiez que le numéro est correct.

Informazioni generiche

<LG Customer Information Center>

Austria: 0810 144 131

Svizzera: 0848 543 543

* Verificare che il numero sia corretto prima di effettuare la chiamata.

General Inquiries

<LG Customer Information Center>

Austria: 0810 144 131

Switzerland: 0848 543 543

* Make sure the number is correct before making a call.



CE0168!