



РЪКОВОДСТВО ЗА ПОТРЕБИТЕЛЯ

SoundPlate 540

Преди да използвате вашия уред, прочетете внимателно настоящото ръководство и го запазете за бъдещи справки.

SoundPlate 540 (SoundPlate 540, S54A2-D)

Информация за безопасност



ВНИМАНИЕ

**РИСК ОТ ЕЛЕКТРИЧЕСКИ
УДАР – НЕ ОТВАРЯЙ**



ВНИМАНИЕ: ЗА ДА СЕ НАМАЛИ ОПАСНОСТТА ОТ ЕЛЕКТРИЧЕСКИ УДАР, НЕ СВАЛЯЙТЕ ГОРНИЯ (ИЛИ ЗАДНИЯ) КАПАК. ВЪТРЕ НЯМА ЧАСТИ, КОИТО ДА СЕ ОБСЛУЖВАТ ОТ ПОТРЕБИТЕЛЯ. ЗА ОБСЛУЖВАНЕ ТЪРСЕТЕ КВАЛИФИЦИРАН ПЕРСОНАЛ ОТ СЕРВИЗ.



Знакът „светкавица в равностраничен триъгълник“ има за цел да предупреди потребителя за наличието на неизолирано опасно напрежение в затворената част на уреда, което може да е достатъчно силно, за да представлява риск от електрически удар.



Знакът „удивителна в равностраничен триъгълник“ има за цел да предупреди потребителя за наличието на важни инструкции за работа и поддръжка (обслужване) в ръководството, съпровождащо уреда.

ПРЕДУПРЕЖДЕНИЕ: ЗА ДА НАМАЛИТЕ РИСКА ОТ ПОЖАР ИЛИ ЕЛЕКТРИЧЕСКИ УДАР, НЕ ИЗЛАГАЙТЕ ТОЗИ УРЕД НА ДЪЖД ИЛИ ВЛАГА.

ПРЕДУПРЕЖДЕНИЕ: Не инсталирайте този уред в затворено пространство, като например шкаф за книги или подобна мебел.

ВНИМАНИЕ: Не закривайте вентилационните отвори. Инсталирайте съгласно указанията на производителя.

Процепите и отворите в корпуса са направени за вентилация и с цел да осигуряват надеждна работа на уреда и да го предпазват от прегряване. Никога не закривайте отворите, поставяйки уреда върху легло, канапе, килим или друга подобна повърхност. Този уред не трябва да се инсталира вграден, напр. в библиотека или шкаф, освен ако не е осигурена подходяща вентилация и при спазване на указанията на производителя.

ВНИМАНИЕ: Този продукт използва лазерна система. За да се осигури правилното използване на този продукт, моля прочетете внимателно това ръководство за потребителя и го запазете за бъдещи справки. Ако уредът се нуждае от поправка, свържете се с официален сервизен център.

Използване на прибори, настройки или изпълнение на процедури, различни от посочените тук, може да доведе до излагане на опасно лъчение.

ВНИМАНИЕ относно захранващия кабел

За повечето уреди се препоръчва да бъдат инсталирани към отделна верига;

Това означава верига с единичен контакт, който захранва само този уред и няма допълнителни изводи или разклонения. Проверете на страницата с техническите характеристики на това ръководство, за да бъдете сигурни. Не претоварвайте стенните контакти. Претоварени стенни контакти, разхлабени или повредени стенни контакти, удължители, кабели с нарушена цялост или с повредена или напукана изолация са опасни. Всяко от тези условия може да доведе до електрически удар или пожар. Периодично проверявайте кабела на вашия уред и ако видът му свидетелства за повреда или износване, изключете уреда от контакта, прекратете използването на уреда и се свържете с официален сервизен център за подмяна на кабела с подходящ. Пазете захранващия кабел от вредни физически или механични въздействия, като например усукване, огъване, прищипване, затискане от врата или настъпване. Обръщайте особено внимание на щепселите, стенните контакти и мястото, където кабелът излиза от уреда. За да изключите захранването от мрежата, издърпайте щепсела на захранващия кабел. Когато инсталирате уреда, осигурете лесен достъп до щепсела.

ЗАБЕЛЕЖКА: За идентификация на продукта и информацията за етикетирането относно съответствието/безопасността вижте главния етикет в долната част на уреда.

Това устройство е снабдено с преносима батерия или акумулатор.

Безопасен начин за изваждане на батерията или акумулатора от уреда: Извадете старата батерия или акумулатор, като следвате в обратен ред стъпките за инсталирането им. За да предотвратите замърсяване на околната среда и евентуални заплахи за здравето на хора и животни, оставете старата батерия или акумулатор в подходяща опаковка на определеното място за събирането им. Не изхвърляйте батерии или акумулатори заедно с другите отпадъци. Препоръчително е да използвате батерии и акумулатори, предлагани от местните системи за възстановяване на част от стойността им при връщане на старите. Батерията не трябва да бъде излагана на прекалено висока температура, като например слънчеви лъчи, огън и т.н.

ВНИМАНИЕ: Уредът не трябва да се излага на вода (капки или пръски) и върху него не трябва да се поставят никакви съдове, пълни с вода, като напр. вази.

Изхвърляне на стария уред



1. Всички електрически и електронни продукти трябва да бъдат изхвърляни отделно от битовите отпадъци чрез определени за това от правителството и местните власти съоръжения.
2. Правилното изхвърляне на вашия уред ще помогне за предотвратяване на възможни негативни последици за околната среда и човешкото здраве.
3. За по-подробна информация за изхвърлянето на стария ви уред се обърнете към местната община, услугите по изхвърляне на отпадъци или магазина, откъдето сте закупили продукта.

Изхвърляне на батерии/акумулатори след изтичане на срока им на годност



Pb

1. Ако батерията съдържа над 0,0005 % живак, 0,002 % кадмий или 0,004 % олово, този символ може да е придружен от химически знак, обозначаващи живак (Hg), кадмий (Cd) или олово (Pb).
2. Всички батерии/акумулатори трябва да бъдат изхвърляни отделно от битовите отпадъци чрез определени за това от правителството и местните власти съоръжения.
3. Правилното изхвърляне на непотребните батерии/акумулатори ще помогне за предотвратяване на възможни негативни последици за околната среда, животните и човешкото здраве.
4. За по-подробна информация за изхвърлянето на непотребни батерии/акумулатори се обърнете към местната община, услугите по изхвърляне на отпадъци или магазина, откъдето сте закупили продукта.

Обозначение на Европейския съюз за безжични продукти

CE 0197

С настоящото LG декларира, че това/тези изделие(я) отговаря(т) на съществените изисквания и другите приложими условия на Директиви 1999/5/EC, 2004/108/EC, 2006/95/EC, 2009/125/EC и 2011/65/EU.

Моля свържете се със следния адрес, за да получите копие от Декларацията за съответствие.

Офис за контакти относно съответствието на този продукт:

LG Electronics Inc.

EU Representative, Krijgsman 1,

1186 DM Amstelveen, The Netherlands

- Моля, отбележете, че това HE е контакт за отдела за Обслужване на клиенти. За информация от отдела за Обслужване на клиенти, вижте в Гаранционната карта или се свържете с търговеца, от когото сте купили този продукт.

Да се използва само на закрито.

Излагане на радиочестотно излъчване

Този уред трябва да бъде инсталиран и с него трябва да се работи на минимално разстояние от 20 см между излъчвателя и вашето тяло.

Бележки относно авторските права

- Тъй като AACС (Advanced Access Content System – усъвършенствана система за достъп до съдържание) е одобрена като система за защита на съдържанието за формат Blu-ray Disc (блу-рей диск), подобно на използването на CSS (Content Scramble System – система за кодиране на съдържанието) за формат DVD, наложени са някои ограничения върху възпроизвеждането, изходния аналогов сигнал и т.н. на съдържанието, защитено с AACС. Работата с този продукт и ограниченията, свързани с този продукт, може да варират в зависимост от датата на закупуване, понеже тези ограничения може да са приети и/или изменени от AACС след производството на този продукт.
- Освен това BD-ROM знакът и BD+ се използват допълнително като системи за защита на съдържанието за формат Blu-ray Disc, което налага някои ограничения, включително ограничения за възпроизвеждане на съдържание, защитено с BD-ROM знак и/или BD+. За да получите допълнителна информация за AACС, BD-ROM знака, BD+ или този продукт, моля свържете се с официален център за обслужване на клиенти.
- Много BD-ROM/DVD дискове са кодирани със защита срещу копиране. Поради тази причина трябва да свържете вашия плеър само директно към телевизора, а не към видеокасетофон. Свързването към видеокасетофон довежда до изкривяване на картината от дискове, които са защитени срещу копиране.
- Този продукт включва технология за защита на авторски права, която е защитена от патенти в САЩ и други права на интелектуална собственост. Използването на тази технология за защита на авторските права трябва да бъде разрешено от Rovi и предназначението ѝ е само за домашно ползване и други ограничени случаи на визуална употреба, освен ако Rovi не е дала разрешение за друго. Обратният инженеринг и дезасемблирането са забранени.

- Съгласно законите за авторските права в САЩ и други страни неразрешеното записване, използване, показване, разпространение или преработване на телевизионни програми, видеокасети, BD-ROM дискове, DVD дискове, CD дискове и други материали може да доведе до подвеждането ви под гражданска и/или наказателна отговорност.

Важна бележка относно системата за цветна телевизия

Системата за цветна телевизия на този плеър се променя според възпроизвеждания в момента диск.

Например, когато плеърът възпроизвежда диск, записан в система за цветна телевизия NTSC, картината се излъчва като NTSC сигнал.

Само телевизор, който поддържа много системи за цветна телевизия, може да приема всички сигнали, излъчени от плеъра.

- Ако имате телевизор с цветна система PAL, ще видите само изкривени изображения, когато използвате диск или видеосъдържание, записано в NTSC.
- Телевизорът, който поддържа много системи за цветна телевизия, сменя системата автоматично според входните сигнали. В случай че системата за цветна телевизия не се сменя автоматично, изключете го и го включете пак, за да видите нормално изображение на екрана.
- Дори ако дискът, записан в система за цветна телевизия NTSC, се възпроизвежда добре на вашия телевизор, той може да не се запише правилно на вашия рекордер.



Внимание

- Продължителното гледане на 3D съдържание може да предизвика замаяване или умора.
- Не се препоръчва гледането на филми в режим 3D от хора с увреждания, деца и бременни жени.
- Ако усетите главоболие, умора или замаяване, докато гледате 3D съдържание, строго препоръчително е да спрете възпроизвеждането и да си починете, докато се почувствате нормално.

Съдържание

1 Първи стъпки

- 2 Информация за безопасност
- 8 Въведение
- 8 – Възпроизводими дискове и символи, използвани в настоящото ръководство
- 9 – Относно появяването на екрана на символа “O”
- 9 – Регионален код
- 9 – Избор на система
- 10 Дистанционно управление
- 11 Преден панел
- 11 Заден панел

2 Свързване

- 12 Настройване на уреда
- 15 Свързване на безжичен субуфер
- 16 Свързвания към вашия телевизор
- 17 – Какво е SIMPLINK?
- 17 – Функция ARC (Audio Return Channel – връщане на аудиоканал)
- 17 – Настройка на разделителната способност
- 19 Свързване към външно устройство
- 19 – Свързване към оптичния вход OPTICAL IN
- 19 – HDMI IN връзка
- 20 Свързване към вашата домашна мрежа
- 20 – Кабелна мрежова връзка
- 21 – Настройка на кабелна мрежа
- 22 – Свързване към безжична мрежа
- 22 – Настройка на безжична мрежа

3 Системни настройки

- 25 Първоначална инсталация
- 26 Настройки
- 26 – Настройване на системата
- 27 – Меню [МРЕЖА]
- 28 – Меню [ДИСПЛЕЙ]

- 29 – Меню [ЕЗИК]
- 30 – Меню [АУДИО]
- 31 – Меню [ЗАКЛЮЧВАНЕ]
- 32 – Меню [ДРУГИ]

4 Използване

- 34 Звуков ефект
- 35 Показване на началното меню
- 35 – Използване на меню [Начало]
- 35 – Използване на SmartShare
- 36 Възпроизвеждане на свързаните устройства
- 36 – Възпроизвеждане на диск
- 36 – Възпроизвеждане на Blu-ray 3D диск
- 37 – Възпроизвеждане на файл от диск/USB устройство
- 38 – Възпроизвеждане на файл на Android устройство
- 39 – Възпроизвеждане на файл от мрежов сървър
- 40 Свържете компютъра към сървъра на домашната мрежа
- 40 – За SmartShare PC Software (DLNA)
- 40 – Инсталиране на SmartShare PC Software (DLNA)
- 40 – Споделяне на файлове и папки
- 41 – Системни изисквания
- 42 Обща информация за възпроизвеждането
- 42 – Основни функции за видео- и аудиосъдържание
- 42 – Основни функции за фотосъдържание
- 42 – Използване на менюто на диска
- 43 – Възобновяване на възпроизвеждането
- 43 – Памет за последната сцена
- 44 Екранно меню
- 44 – За контролиране на възпроизвеждането на видео
- 45 – За контролиране на изгледа на снимки
- 46 Възпроизвеждане – разширени функции
- 46 – Повтаря възпроизвеждането

- 46 – Повторение на определена част
- 46 – Възпроизвеждане от избран час
- 47 – Избор на език за субтитрите
- 47 – Слушане на различно аудио
- 47 – Гледане от различен ъгъл
- 47 – Промяна формата на изображението на телевизионния екран
- 48 – Промяна на кодовата страница на субтитрите
- 48 – Промяна на режима на картината
- 49 – Показване на информация за съдържание
- 49 – Промяна на изгледа на списъка със съдържания
- 49 – Избор на файл със субтитри
- 50 – Слушане на музика по време на слайдшоу
- 50 – Възпроизвеждане на съдържание към 3D
- 51 Разширени функции
- 51 – Връзка Wi-Fi Direct™
- 52 – Използване на BD-Live™
- 52 – LG AV Remote
- 52 – Режим за лично слушане
- 52 – Използване на USB клавиатура или мишка
- 53 Използване на Premium
- 53 Използване на LG Smart World
- 54 – Влизане
- 54 – Търсене на онлайн съдържание
- 55 Използване на менюто My Apps
- 56 Използване на Bluetooth технология
- 56 – Слушане на музика, записана на Bluetooth устройства
- 60 – Картина
- 60 – Звук
- 60 – Клиентска поддръжка
- 60 – Бележка относно софтуера с отворен код

6 Приложение

- 61 Управление на телевизор с доставеното дистанционно
- 61 – Настройване на дистанционното да управлява вашия телевизор
- 62 Актуализация на софтуера през мрежата
- 62 – Известие за актуализация от мрежата
- 62 – Обновяване софтуер
- 64 Допълнителна информация
- 64 – Изисквания към файловете
- 65 – AVCHD (видео с висока контрастност на изображението с усъвършенстван видеокодек)
- 65 – Относно DLNA
- 66 – Някои системни изисквания
- 66 – Бележки относно съвместимостта
- 67 Спецификации на аудиоизхода
- 68 Списък на кодовете на страни
- 69 Списък на кодовете на езици
- 70 Търговски марки и лицензи
- 72 Технически характеристики
- 74 Техническо обслужване
- 74 – Работа с уреда
- 74 – Забележки относно дисковете
- 75 Важна информация за мрежовите услуги

5 Отстраняване на неизправности

- 58 Отстраняване на неизправности
- 58 – Общи
- 59 – Мрежа













Част от съдържанието на това ръководство може да се различава от вашия плейър в зависимост от софтуера на плейъра или доставчика на услуги.

Въведение

1

Първи стъпки

Възпроизводими дискове и символи, използвани в настоящото ръководство

Носител/ Термин	Фирмен знак	Символ	Описание
Blu-ray	  	BD	<ul style="list-style-type: none"> Дискове, напр. с филми, които могат да се закупят или наемат. „Blu-ray 3D“ дискове и „Blu-ray 3D ONLY“ дискове. BD-R/RE дискове, които се записват във формат BDAV.
		MOVIE MUSIC PHOTO	<ul style="list-style-type: none"> BD-R/RE дискове, които съдържат филмови, музикални или снимкови файлове. Формат ISO 9660+JOLIET, UDF и UDF Bridge
DVD-ROM DVD-R DVD-RW DVD+R DVD+RW (12 cm)	    	DVD	<ul style="list-style-type: none"> Дискове, напр. с филми, които могат да се закупят или наемат. Само във филмов режим и финализирани Поддържа също така и двуслойни дискове
		AVCHD	Финализиран AVCHD формат
		MOVIE MUSIC PHOTO	<ul style="list-style-type: none"> DVD±R/RW дискове, които съдържат филмови, музикални или снимкови файлове. Формат ISO 9660+JOLIET, UDF и UDF Bridge
DVD-RW (VR) (12 cm)		DVD	Само в режим VR и финализирани
Аудио CD (12 cm)		ACD	Аудио CD
CD-R/RW (12 cm)		MOVIE MUSIC PHOTO	<ul style="list-style-type: none"> CD-R/RW дискове, които съдържат филмови, музикални или снимкови файлове. Формат ISO 9660+JOLIET, UDF и UDF Bridge
Забележка	–		Означава специални забележки и работни функции.
Внимание	–		Указва необходимост от предпазни мерки за предотвратяване на евентуални щети от злоупотреба.

! Забележка

- В зависимост от състоянието на записващия уред или на самия CD-R/RW (или DVD±R/RW) диск някои CD-R/RW (или DVD±R/RW) дискове не могат да се възпроизведат на този уред.
- В зависимост от записващия софтуер и финализирането е възможно някои записани дискове (CD-R/RW, DVD±R/RW, BD-R/RE) да не могат да се възпроизведат.
- Възможно е плеърът да не може да възпроизвежда BD-R/RE, DVD±R/RW и CD-R/RW дискове, записани на персонален компютър или DVD или CD рекордер, ако дисковете са повредени или зацапани или ако лещата на плеъра е зацапана или изпотена.
- Ако запишете диск на персонален компютър, дори и да бъде записан в съвместим формат, има случаи, при които той няма да може да бъде възпроизвеждан поради настройките на приложния софтуер, използвани при създаване на диска. (Проверете при издателя на софтуера за по-подробна информация).
- Този плеър изисква дисковете и записите да отговарят на определени технически стандарти, за да се постигне оптимално качество на възпроизвеждане.
- Предварително записаните DVD дискове са настроени автоматично на тези стандарти. Съществуват много различни типове формати за записваеми дискове (в това число CD-R, съдържащи MP3 или WMA файлове) и всички те изискват определени предварителни условия за гарантиране на съвместимо възпроизвеждане.
- Клиентите трябва да знаят, че за изтегляне на MP3 / WMA файлове и музика от интернет се изисква разрешение. Нашата компания няма право да дава такова разрешение. Разрешение трябва винаги да се търси от собственика на авторските права.
- Трябва да настроите опцията за дисков формат на [Mastered], за да направите дисковете съвместими с плеърите на LG, когато форматирате презаписваеми дискове. Когато настроите опцията на Live System, няма да можете да го използвате на LG плеър. (Файлова система Mastered/Live: система на дисков формат за Windows Vista)

Относно появяването на екрана на символа “⊘”

“⊘” може да се появи на вашия телевизионен екран по време на работа и означава, че функцията, обяснена в настоящото ръководство за потребителя, не е изпълнима за конкретната медия.

Регионален код

Този уред има регионален код, отпечатан на долната страна на уреда. Този уред може да възпроизвежда само BD-ROM или DVD дискове, обозначени със същите знаци като тези на гърба на плеъра или с “ALL” (всички).

Избор на система

Натиснете ▲ (OPEN/CLOSE) когато се поставя диск и не го махайте. Натиснете ▬ (PAUSE) за повече от 5 секунди, докато [OPEN] се покаже на екрана на дисплея.

Дистанционно управление

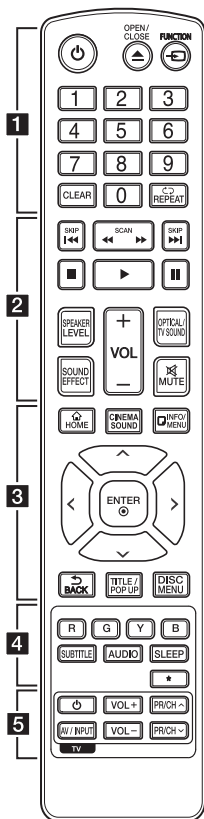

Подмяна на батерията

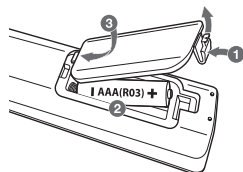

Отворете капачето на задната страна на дистанционното управление и поставете две батерии R03 (размер AAA) с правилно ориентирани \oplus и \ominus .

1

⏻ (POWER): Включва и изключва плейъра.

⏪ (OPEN/CLOSE): Изважда и поставя диска.

FUNCTION: Сменя входния режим.

Цифрови бутони 0-9: Избира номерирани опции от меню.

CLEAR: Изтрива число при настройване на парола или мрежова връзка.

REPEAT (↺): Повтаря желан откъс или сцена.

2

⏮/⏭ (SCAN): Търсене назад или напред.

⏮/⏭/⏭ (SKIP): Отидете на следваща или предишна глава/писта/файл.

■ (STOP): Спира възпроизвеждането.

▶ (PLAY): Започва възпроизвеждане.

⏸ (PAUSE): Поставя на пауза възпроизвеждането.

SPEAKER LEVEL: Регулира силата на звука на желаната тонколона.

SOUND EFFECT: Избира режим на звуков ефект.

VOL +/-: Регулира силата на звука на тонколоната.

OPTICAL/TV SOUND: Превключва входния режим директно на оптичен.

MUTE: Изключва звука на уреда.

3

HOME (🏠): Показва или затваря [Начало].

CINEMA SOUND: Избира Кино звука.

INFO/MENU (ℹ): Показва или затваря екранния дисплей.

Бутони за посоките (⤴/⤵/⤶/⤷): Избира опция от менюто.

ENTER (⊙): Потвърждава избор на меню.

BACK (⏪): Излиза от менюто или връща на предишния екран.

TITLE/POPUP: Показва меню Заглавие на DVD или изскачащото меню на BD-ROM, ако има такова.

DISC MENU: Отваря меню от диска.

4

Цветни бутони (R, G, Y, B): Използвайте за обхождане на менютата на BD-ROM. Използват се също и като преки бутони за определени менюта.

SUBTITLE: Избира език за субтитрите.

AUDIO: Избира език за звука или аудиоканал.

SLEEP: Задава определен период от време, след който уредът ще се изключи.

*****: Този бутон не е наличен.

5

Бутони за управление на телевизор: Виж стр. 61.

Преден панел

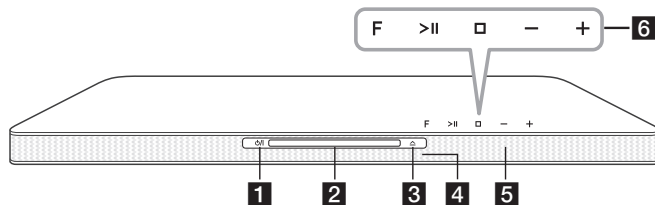

- 1** / (Мощност)
- 2** Отвор за диск
- 3** (Отваряне/Затваряне)
- 4** Сензор за дистанционно управление
- 5** Дисплей
- 6** Работни бутони
 - F** (Функция)
Избира функцията и входящия източник.
 - >||** (Възпроизвеждане/Пауза)
 - (Стоп)
 - /+** (Сила на звука)

Внимание

Предпазни мерки при използване на сензорните бутони

- Използвайте сензорните бутоните с чисти и сухи ръце.
- Във влажна среда изтрийте влагата по сензорните бутони преди работа.
- Не натискайте сензорните бутони силно при работа с тях.
- Ако приложите голяма сила, сензорът на бутона може да се повреди.
- Докоснете леко сензорния бутон, с който искате да задействате функцията.
- Не поставяйте върху сензорните бутони електропроводими материали, като напр. метални предмети. Това може да причини повреда.

Заден панел

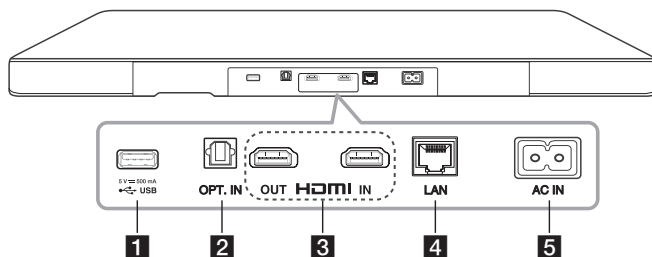

- 1** USB порт
- 2** OPT. IN
Оптически вход
- 3** HDMI IN / OUT
HDMI вход/изход
- 4** Порт за безжична локална мрежа (LAN порт)
- 5** AC IN

Настройване на уреда

Това устройство е предназначено да се разположи под вашия телевизор.

Преди да настроите тази система към вашия телевизор, проверете техническите характеристики на вашия телевизор.

- **Тегло**

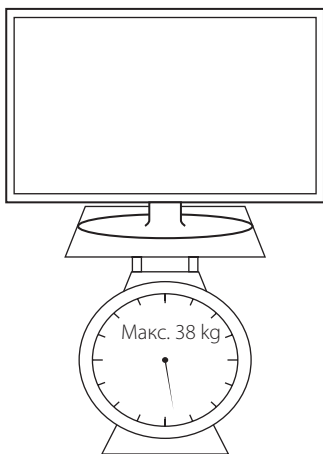

- **Размер на основата**

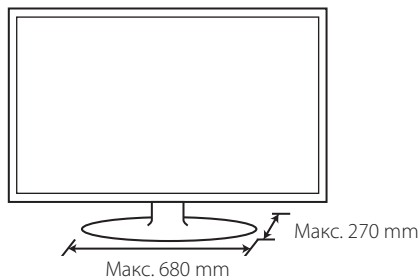

! Внимание

- Не се опитвайте да настроите този уред сами. Може да се нужни най-малко двама души за повдигане на вашия телевизор. В противен случай това може да доведе до нараняване и/или материални щети.
- Не свързвайте телевизор, тип CRT, към този уред. Тъй като този уред съдържа магнитни части, може да се появи неравномерност на цветовете на екрана на телевизора.
- Не поставяйте върху уреда други предмети, освен телевизор или монитор.
- Уредът трябва да бъде поставен върху здрава и хоризонтална повърхност.
- Не поставяйте какъвто и да било предмет между уреда и носещата мебел, когато инсталирате уреда.

! Препоръки

Препоръчваме Ви да поставите уреда върху достатъчно здрава и хоризонтална повърхност.

1. Разположете уреда на мястото, където желаете да поставите вашия телевизор.

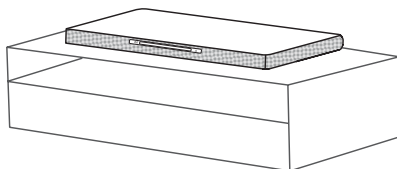

2. Свържете всички кабели от външните устройства, които желаете да използвате, като телевизор, Blu-ray диск плейър или DVD плейър. Свържете LAN порта на плейъра към LAN или Ethernet кабела. USB удължителен кабел и захранващ кабел, които са приложени като аксесоари, също са свързани.

⚠ Внимание

Защото е трудно да се направи свързване след инсталиране на уреда, вие трябва да свържете кабелите преди инсталирането.

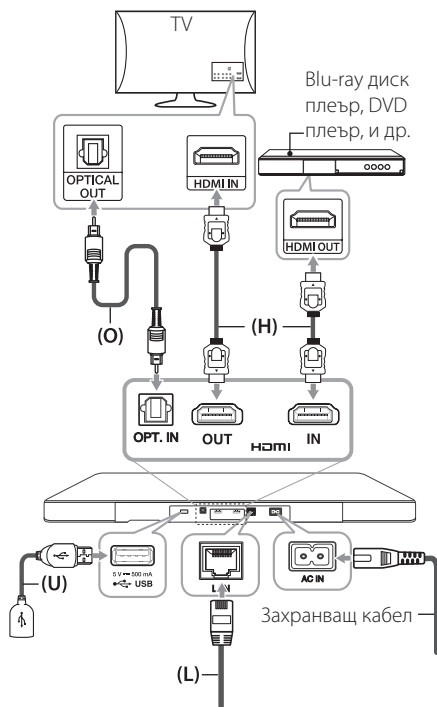

3. Поставете вашия телевизор в центъра на устройството.

⚠ Внимание

- Внимавайте да не скриете контролните копчета отгоре на този уред, когато слагате своя телевизор на него.
- Сложете разстоянието на основата на вашия телевизор и ръба на уреда.

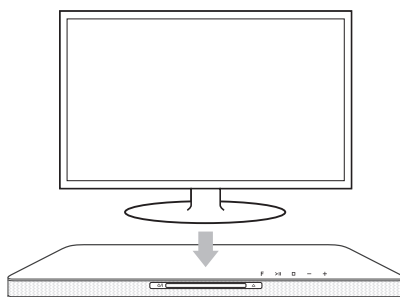

4. Включете захранващия кабел на уреда.

За повече информация относно свързванията и действията, вижте страниците по-долу.

(O) Оптично: Вижте страница 19.

(H) HDMI: Вижте страница 16 и страница 19.

(U) USB: Вижте страница 37.

(L) LAN: Вижте страница 20.

! Внимание

- Не поставяйте вашия телевизор на ръба на този уред. В противен случай това може да доведе до нараняване и/или материални щети.



- Ако вашият телевизор е над препоръчаното тегло (макс. 38 kg) или притежава основа с по-голяма площ от уреда, НЕ поставяйте телевизора върху уреда.

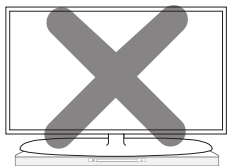

- В такъв случай се препоръчва да поставите тази система на друго място, като например на рафта под телевизора.

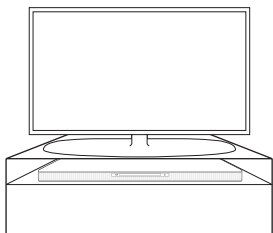

Свързване на безжичен субуфер

LED индикатор (състояние на връзката) на безжичния субуфер

Цвят на LED индикатора (състояние на връзката)	Статус
Зелен (мигащо)	Опит за осъществяване на връзка.
Зелен	Връзката е осъществена.
Червен	Безжичният субуфер е в режим на готовност или не е осъществена връзка.
Off (изкл.) (Няма дисплей)	Захранващият кабел на безжичния субуфер е изключен.

Инсталиране на безжичен субуфер за първи път

1. Свържете захранващия кабел на безжичния субуфер към контакта.
2. Включете основното устройство: Основното устройство и безжичният субуфер ще се свържат автоматично.

Ръчно вдвояване на безжичния субуфер

Когато не е осъществена връзка, можете да видите червения LED индикатор или мигащия зелен LED индикатор на безжичния субуфер и субуферът не издава звук. За решаването на този проблем, следвайте стъпките по-долу.

1. Намалете силата за звука на главното устройство на минимум.
 - "VOL MIN" се появява на прозореца на дисплея.
2. Натиснете и задръжте **MUTE** (Mute) на дистанционното управление за около 3 секунди.
 - "WL RESET" се появява за кратко на прозореца на дисплея.

3. Ако LED индикаторът на безжичния субуфер вече мига продължително в зелено, можете да пропуснете тази стъпка.

Натиснете и задръжте за повече от 5 секунди бутона **PAIRING** на задната страна на безжичния субуфер.

- LED индикаторът на безжичния субуфер свети, като редува червен и зелен цвят.

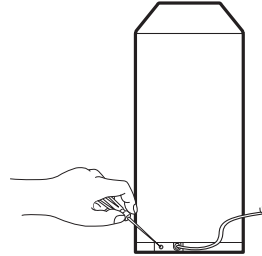

4. Извадете захранващия кабел от устройството и безжичния субуфер.
5. Свържете ги отново след като LED индикаторът на главното устройство и на безжичния субуфер е напълно изключен.

Устройството и безжичният субуфер ще бъдат вдвоени автоматично, когато стартирате устройството.

- Когато бъде осъществена връзка, ще видите зеления LED индикатор на субуфера.

! Забележка

- Осъществяването на връзка между устройството и субуфера отнема няколко секунди (а може и повече) преди възпроизвеждането на звук.
- Колкото по-близо са устройството и субуферът толкова е по-добро качеството на звука. Препоръчва се устройството и субуферът да бъдат монтирани възможно най-близо (до 5 м) и да бъдат избягвани случаите по-долу.
 - Има преграда между уреда и субуфера.
 - Има устройство, което използва същата честота с тази безжична връзка, като медицинска апаратура, микровълнова печка или устройство за безжична LAN мрежа.

Свързвания към вашия телевизор

Ако имате HDMI телевизор или монитор, можете да го свържете към този плеър с HDMI кабел (Тип A, Високоскоростен HDMI™ кабел). Свържете гнездо HDMI на плеъра към гнездо HDMI на съвместим с HDMI телевизор или монитор.

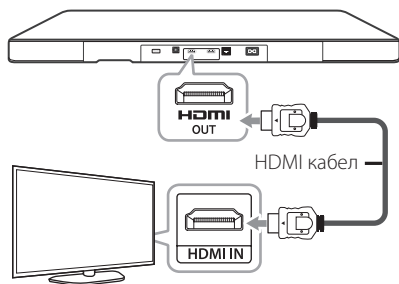

Настройте входния източник на телевизора на HDMI (вижте ръководството за телевизора).

! Забележка

За да осъществите възможно най-доброто свързване, направете справка в ръководството за вашия телевизор, стереосистема или друго устройство.

Допълнителна информация за HDMI

- Когато свързвате устройство, съвместимо с HDMI или DVI, трябва да направите следното:
 - Изключете HDMI/DVI устройството и този плеър. След това включете HDMI/DVI устройството и изчакайте около 30 секунди, а след това включете този плеър.
 - Видеовходът на свързаното устройство е настроен правилно за този уред.
 - Свързаното устройство е съвместимо с 720x576p, 1280x720p, 1920x1080i или 1920x1080p видеовход.
- Не всички HDCP съвместими HDMI или DVI устройства ще работят с този плеър.
 - Картината няма да се покаже правилно с устройство, което не е HDCP.

! Забележка

- Ако свързано HDMI устройство не приема изходния аудиосигнал от плеъра, звукът от HDMI устройството може да бъде изкривен или да липсва въобще.
- Когато използвате HDMI връзка, можете да промените разделителната способност за HDMI изхода. (Вижте "Настройка на разделителната способност" на стр. 17).
- Изберете типа на видеоизход от гнездото HDMI OUT, като използвате опцията [HDMI настр. цвят] от менюто за настройка [Настройки] (вж. стр. 29).
- Промяната на разделителната способност при вече осъществено свързване може да доведе до неизправности. За да решите проблема, изключете плеъра и след това го включете отново.
- Когато HDMI връзката с HDCP не е проверена, телевизионният екран става черен. В такъв случай проверете HDMI връзката или изключете HDMI кабела.
- Ако на екрана има смущения или черти, проверете HDMI кабела (обикновено дължината му е ограничена до 4,5 м (15 ft.)).

Какво е SIMPLINK?



Някои функции на този уред се управляват от дистанционното управление на телевизора, когато този уред и LG телевизорът със SIMPLINK са свързани чрез HDMI връзка.

Функции, управляеми чрез дистанционното управление на LG телевизора: Play (възпроизвеждане), Pause (пауза), Scan (сканиране), Skip (прескачане), Stop (стоп), Power Off (изключване) и т.н.

Направете справка в ръководството за потребителя на телевизора за подробности за функцията SIMPLINK.

Телевизорите на LG с функция SIMPLINK имат символа, показан по-горе.

Забележка

- В зависимост от типа на диска или състоянието на възпроизвеждане някои SIMPLINK операции могат да се различават от вашата цел или да не работят.
- Функцията SIMPLINK не се поддържа за устройство със SIMPLINK свързан към HDMI IN жак.

Функция ARC (Audio Return Channel – връщане на аудиоканал)

Функцията ARC позволява на телевизор с HDMI възможности да изпраща аудиопоток до изхода HDMI OUT на този плееър.

За да използвате тази функция:

- Вашият телевизор трябва да поддържа функцията HDMI-CEC и ARC, а HDMI-CEC и ARC трябва да бъдат настроени на Оп (вкл.).
- Методът за настройване на HDMI-CEC и ARC може да се различава в зависимост от телевизора. За подробности относно функцията ARC вижте ръководството за вашия телевизор.
- Трябва да използвате HDMI кабел (високоскоростен HDMI™ кабел, тип A, с Ethernet).
- Трябва да направите свързване към входа HDMI IN, който поддържа функцията ARC, като използвате изхода HDMI OUT на този плееър.
- Можете да свържете само една система за домашно кино към телевизор, съвместим с ARC.

Забележка

За да активирате функцията [SIMPLINK / ARC], настройте тази опция на [Вкл.]. (стр. 33)

Настройка на разделителната способност

Плееърът осигурява няколко изходни настройки на разделителната способност за гнезда HDMI OUT. Можете да промените разделителната способност, като използвате меню [Настройки].

1. Натиснете HOME (🏠).
2. Използвайте </>, за да изберете [Настройки], и натиснете ENTER (⊙). Появява се меню [Настройки].
3. Използвайте \wedge/\vee , за да изберете опция [ДИСПЛЕЙ], а след това натиснете \gt , за да преминете към второто ниво.
4. Използвайте \wedge/\vee , за да изберете опция [Резолюция], а след това натиснете ENTER (⊙), за да преминете към третото ниво.

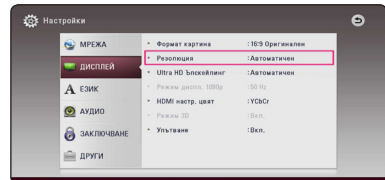

5. Използвайте \wedge/\vee , за да изберете желаната разделителна способност, а след това натиснете ENTER (⊙), за да потвърдите своя избор.

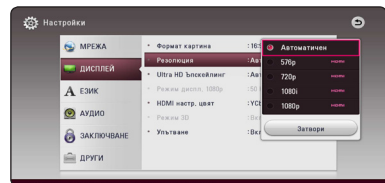

! Забележка

- Ако вашият телевизор не приема разделителната способност, която сте настроили на плъбра, можете да настроите разделителната способност на 576р по следния начин:
 1. Натиснете HOME (🏠), за да скриете менюто HOME.
 2. Натиснете ■ (STOP) в продължение на повече от 5 сек.
- Ако изберете разделителната способност ръчно, а след това свържете HDMI гнездото към телевизора, а вашият телевизор не я приеме, разделителната способност се настройва на [Автоматичен].
- Ако изберете разделителна способност, която вашият телевизор не приема, появява се предупредително съобщение. След промяна на разделителната способност, ако не можете да видите екрана, моля изчакайте 20 секунди и разделителната способност автоматично ще се върне на предишната разделителна способност.
- Кадровата честота на видеоизход 1080р може автоматично да се настрои или на 24 Hz, или на 50 Hz в зависимост както от възможностите, така и от предпочитанията на свързания телевизор и въз основа на присъщата кадрова честота на видеосъдържанието на BD-ROM диска.

Свързване към външно устройство

Свързване към оптичния вход OPTICAL IN

От тонколоните на системата можете да се наслаждавате на звука от вашия компонент посредством цифрова оптична връзка.

Свържете изходното гнездо за оптична връзка на вашия компонент с гнездото OPT. IN (OPTICAL IN) на уреда. А след това изберете опцията [OPTICAL] като натиснете FUNCTION. Или натиснете OPTICAL/TV SOUND, за да я изберете директно.

Можете също така да използвате бутона F (Функция) на предния панел, за да изберете входния режим.

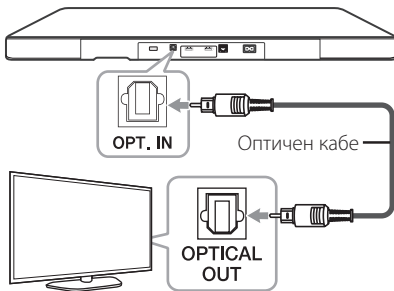

HDMI IN връзка

Можете да се наслаждавате на изображения и звук от вашия компонент чрез тази връзка.

Свържете изходното гнездо HDMI OUT на вашия компонент към входно гнездо HDMI IN на този уред. А след това изберете опцията [HDMI IN] като натиснете FUNCTION.

Можете също така да използвате бутона F (Функция) на предния панел, за да изберете входния режим.

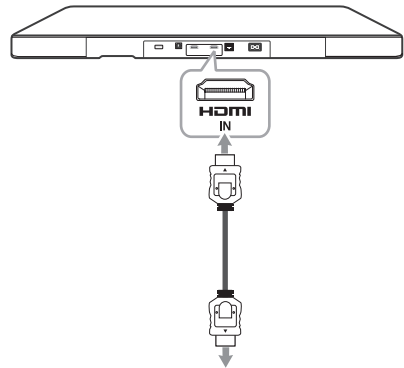

Към изходното гнездо HDMI OUT на вашия компонент (декодер за кабелна телевизия, цифров сателитен приемник, конзола за видеоигри и т.н.)

Забележка

- Не можете да смените разделителната способност на екрана в режим HDMI IN. Сменете разделителната способност на свързания компонент.
- Ако изходящият видеосигнал не е нормален, когато персоналният ви компютър е свързан към гнездо HDMI IN, сменете разделителната способност на вашия персонален компютър на 576р, 720р, 1080i или 1080р.
- Плеърът изпраща аудио от HDMI входовете както към HDMI изходите, така и към тонколоните на уреда.

Свързване към вашата домашна мрежа

Този плеър може да бъде свързан към локална мрежа (LAN) чрез LAN порт на задния панел. Чрез свързване на уреда към широколентова домашна мрежа получавате достъп до услуги като актуализация на софтуера, интерактивната услуга BD-LIVE и услуги с онлайн съдържание.

Кабелна мрежова връзка

Използването на кабелна мрежа осигурява най-добро качество на свързване, защото устройствата са свързани директно към мрежата и не са подложени на радиочестотни смущения. Вижте документацията на вашето мрежово устройство за допълнителни указания. Свържете LAN порта на плеъра към съответния порт на своя модем или маршрутизатор, като използвате LAN или Ethernet кабел, който можете да закупите в търговската мрежа (CAT5 или по-добър, с RJ45 конектор). В примерната конфигурация за кабелна връзка по-долу този плеър би могъл да получи достъп до съдържанието на всеки от компютрите.



! Забележка

- При включване или изключване на LAN кабела хващайте кабелния накрайник. Когато изключвате LAN кабела, не го дърпайте, а го извадете, като натискате блокиращия механизъм.
- Не свързвайте модулен телефонен кабел към LAN порта.
- Тъй като съществуват различни конфигурации на свързване, спазвайте инструкциите на вашия телефонен оператор или интернет доставчик.
- Ако желаете достъп до съдържание от DLNA сървъри, този плеър трябва да бъде свързан с тях към същата локална мрежа чрез маршрутизатор.
- За да настроите вашия компютър като DLNA сървър, инсталирайте софтуера SmartShare PC Software на вашия компютър. (вижте страница 40)

Настройка на кабелна мрежа

Ако в локалната мрежа (LAN) има DHCP сървър през кабелна връзка, на този плещър автоматично ще се даде IP адрес. След осъществяване на физическа връзка малък брой домашни мрежи може да изискат регулиране на мрежовите настройки на плещера. Регулирайте настройките [МРЕЖА] по следния начин.

Подготовка

Преди настройване на кабелната мрежа трябва да свържете широколентовия интернет към вашата домашна мрежа.

1. Изберете опцията [Настройка връзка] от меню [Настройки], а след това натиснете ENTER (⊙).

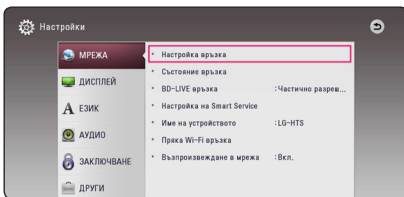

2. Прочетете подготовката за мрежовите настройки и след това натиснете ENTER (⊙), докато [Старт] е осветено.

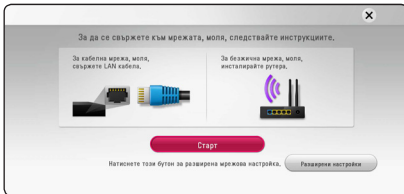

Мрежата автоматично ще се свърже с уредбата.

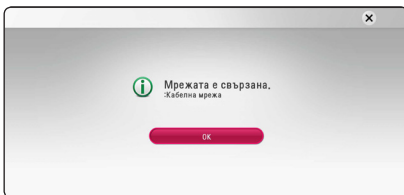

Разширени настройки

Ако искате да зададете ръчно мрежовите настройки, използвайте \wedge/V , за да изберете [Разширени настройки] в менюто [Мрежова настройка] и натиснете ENTER (⊙).

1. Използвайте \wedge/V , за да изберете [Кабелна], и натиснете ENTER (⊙).

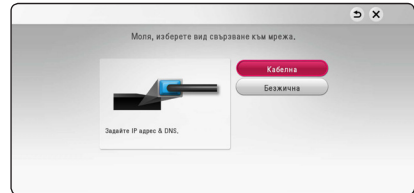

2. Използвайте $\wedge/V/</>$, за да изберете IP режим между [Динамичен] и [Статичен]. Обикновено се избира [Динамичен], за да се дава автоматично IP адрес.



Забележка

Ако в мрежата няма DHCP сървър и искате да зададете IP адрес ръчно, изберете [Статичен], а след това задайте [IP адрес], [Маска на подмрежа], [Шлюз] и [DNS сървър], като използвате $\wedge/V/</>$ и цифровите бутони. Ако допуснете грешка, докато въвеждате цифра, натиснете CLEAR, за да изчистите осветената част.

3. Изберете [Следващ] и натиснете ENTER (⊙), за да приложите мрежовите настройки.

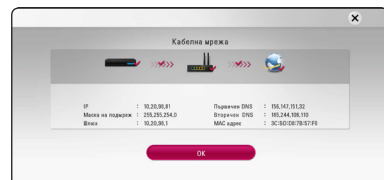

Статусът на мрежовата връзка се показва на екрана.

4. Натиснете ENTER (⊙), докато [OK] е осветено, за да довършите кабелните мрежови настройки.

Свързване към безжична мрежа

Друга опция за свързване е да се използва точка за достъп или безжичен маршрутизатор. Мрежовата конфигурация и методът на свързване може да варира в зависимост от използваното оборудване и мрежовата среда.



Вижте указанията за инсталиране на вашата точка за достъп или безжичен маршрутизатор за подробната процедура за свързване и мрежовите настройки.

За най-добро възпроизвеждане най-добрият избор винаги е директна кабелна връзка от този плейър до маршрутизатор или кабелен/DSL модем от вашата домашна мрежа.

Ако решите да изберете безжичната опция, обърнете внимание, че възпроизвеждането понякога ще се влияе от други електронни уреди в дома ви.

Настройка на безжична мрежа

За безжична мрежова връзка плейърът трябва да бъде настроен за мрежова комуникация. Тази настройка може да се направи от меню [Настройка]. Регулирайте настройките [МРЕЖА] по следния начин: Преди да свържете плейъра към интернет е необходима настройка на точката за достъп или безжичния маршрутизатор.

Подготовка

Преди да настроите безжичната мрежа, вие трябва да:

- свържете широколентовия интернет към безжичната домашна мрежа.
- настройте точката за достъп или безжичния маршрутизатор.
- си запишете името на точката за достъп (SSID) и защитния код на мрежата.

1. Изберете опция [Настройка връзка] от меню [Настройка], а след това натиснете ENTER (Ⓞ).
2. Прочетете подготовката за мрежовите настройки и след това натиснете ENTER (Ⓞ), докато [Старт] е осветено.

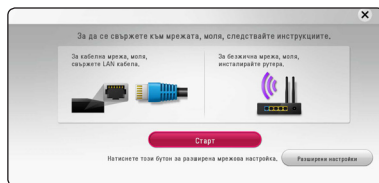

Ако кабелната мрежа не е свързана към уредбата, всички налични мрежи се показват на екрана.

3. Използвайте **▲/▼**, за да изберете желаното SSID на безжичната мрежа и натиснете ENTER (Ⓞ).

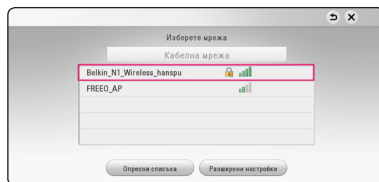

Ако имате защита на точката за достъп, трябва да въведете необходимия защитен код.

⚠ Забележка

Ако в SSID името на вашата точка за достъп или безжичен рутер използвате символи, различни от английската азбука или цифри, то може да бъде показано различно на дисплея.

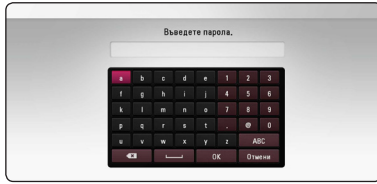

Забележка

- Режимът за безопасност WEP обикновено има 4 налични ключа в настройката на точката за достъп или безжичния маршрутизатор. Ако вашата точка за достъп или безжичен маршрутизатор използва WEP защита, въведете защитния код от ключ № 1, за да се свържете с вашата домашна мрежа.
- Точка за достъп означава устройство, което ви позволява да се свързвате безжично към вашата домашна мрежа.

4. Използвайте $\wedge/\vee/</>$, за да изберете IP режим между [Динамичен] и [Статичен].

Обикновено се избира [Динамичен], за да се дава автоматично IP адрес.

Забележка

Ако в мрежата няма DHCP сървър и искате да зададете IP адрес ръчно, изберете [Статичен], а след това задайте [IP адрес], [Маска на подмрежа], [Шлюз] и [DNS сървър], като използвате $\wedge/\vee/</>$ и цифровите бутони. Ако допуснете грешка, докато въвеждате цифра, натиснете CLEAR, за да изчистите осветената част.

5. Изберете [Следващ] и натиснете ENTER (Ⓞ), за да приложите мрежовите настройки.

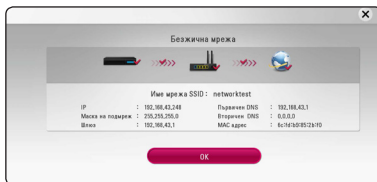

Статусът на мрежовата връзка се показва на екрана.

6. Изберете [Затвори] и натиснете ENTER (Ⓞ), за да завършите със свързването към мрежата.

Разширени настройки

Ако искате да зададете мрежовите настройки ръчно, използвайте \wedge/\vee , за да изберете [Разширени настройки] в менюто [Мрежова настройка] и натиснете ENTER (Ⓞ).

1. Използвайте \wedge/\vee , за да изберете [Безжична], и натиснете ENTER (Ⓞ).

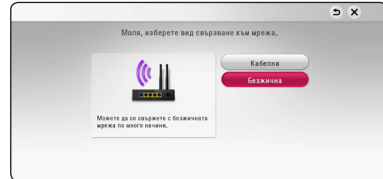

[Списък с AP] - Плеърът претърсва за всички налични точки за достъп или безжични маршрутизатори, които са в обхвата му, и ги показва като списък.

[Име мрежа SSID] – Вашата точка за достъп може би не излъчва името си на точка за достъп (SSID). Проверете настройките на точката за достъп през вашия компютър и или задайте вашата точка за достъп да излъчва SSID, или ръчно въведете името на мрежата в [Име мрежа SSID].

[PBC] – Ако вашата точка на достъп или безжичен маршрутизатор поддържа метод на конфигурация с натискане на бутон PBC (Push Button Configuration), изберете тази опция и натиснете бутона на своята точка за достъп в рамките на 120 отброявания. Не е нужно да знаете името на мрежата (SSID) и защитния код на вашата точка за достъп.

[PIN] – Ако вашата точка на достъп поддържа метод за конфигурация с PIN код на базата на WPS (Wi-Fi защитена настройка), изберете тази опция и забележете цифрите на кода на екрана. След това въведете PIN кода в менюто за настройка на вашата точка за достъп, за да се свържете. Вижте документацията за вашето мрежово устройство.

2. Изпълнявайте инструкциите за всеки метод на свързване на екрана.

Забележка

За да използвате PBC и PIN мрежовата връзка, режима за сигурност на вашата точка за достъп трябва да е зададен на OPEN или AES.

Бележки за мрежовата връзка

- Много проблеми с мрежовата връзка по време на инсталиране често могат да се отстранят чрез зануляване на маршрутизатора или модема. След свързване на плеъра към домашната мрежа за кратко изключете захранването и/или отсвещинете захранващия кабел на домашния мрежов маршрутизатор или кабелен модем. След това включете и/или поставете отново захранващия кабел.
- В зависимост от интернет доставчика (ISP) броят на устройствата, които могат да ползват интернет услугата, може да бъде ограничен от съответните условия по договора. За повече подробности се свържете с вашия интернет доставчик (ISP).
- Нашата компания не носи отговорност за каквито и да било неизправности в плеъра и/или интернет функцията, дължащи се на грешки/неизправности на връзката, свързани с вашата широколентова интернет връзка или друго свързано устройство.
- Функциите на BD-ROM дисковете, достъпни чрез функцията Връзка с интернет, не са създадени или предоставени от нашата компания и нашата компания не носи отговорност за тяхното функциониране или продължителност на достъп. Някои материали, свързани с даден диск, достъпни чрез интернет връзка, може да не са съвместими с този плеър. Ако имате въпроси относно такова съдържание, моля свържете се с производителя на диска.
- Някои видове интернет съдържание може да изисква връзка с по-голяма широчина на лентата.
- Дори плеърът да бъде правилно свързан и конфигуриран, дадено интернет съдържание може да не работи правилно поради задръстване в интернет, качеството на пропускателната способност на вашата интернет услуга или проблеми при доставчката на съдържанието.
- Някои операции с интернет връзката може да не са възможни поради някои ограничения, поставени от интернет доставчика (ISP), осигуряващ вашата широколентова интернет връзка.
- Всякакви такси, събирани от интернет доставчици (ISP), включително, но не само такси за свързване, са за ваша сметка.
- За кабелно свързване на този плеър към мрежа се изисква LAN порт 10 Base-T или 100 Base-TX. Ако вашата интернет услуга не позволява такова свързване, няма да можете да свържете плеъра.
- Трябва да използвате маршрутизатор, за да ползвате xDSL услуга.
- За ползване на DSL услуга се изисква ADSL модем, а за кабелна услуга се изисква кабелен модем. В зависимост от начина на достъп и абонаментния договор с вашия интернет доставчик (ISP) е възможно да не можете да използвате интернет функцията, включена в този плеър, или може да има ограничения в броя на устройствата, които можете да свързвате едновременно. (Ако вашият интернет доставчик (ISP) ограничава абонамента ви до едно устройство, възможно е този плеър да не може да бъде свързан, ако вече има свързан компютър.)
- Използването на „маршрутизатор“ може да не е позволено или използването му може да бъде ограничено в зависимост от политиката и ограниченията на вашия интернет доставчик (ISP). За повече подробности се свържете директно с вашия интернет доставчик (ISP).
- Безжичната мрежа работи на радиочестота 2,4 GHz, която често се използва и от други домакински уреди, като например безжични телефони, Bluetooth® устройства, микровълнови печки, които ѝ влияят чрез радиочестотни смущения.
- Изключете всички неизползвани мрежови устройства във вашата локална домашна мрежа. Някои устройства може да генерират мрежов трафик.
- За да бъде приемането и предаването с най-добро качество, разположете плеъра възможно най-близо до точката за достъп.
- В някои случаи разполагането на точката за достъп или безжичния маршрутизатор на най-малко 0,45 м над пода може да подобри приемането.
- Преместете плеъра по-близо до точката за достъп, ако е възможно, или го преориентирайте така, че нищо да няма между него и точката за достъп.
- Качеството на приемане чрез безжична връзка зависи от множество фактори, като например типа на точката за достъп, разстоянието между плеъра и точката за достъп и местоположението на плеъра.
- Настройте вашата точка за достъп или безжичен маршрутизатор на режим Infrastructure (инфраструктура). Не се поддържа специален режим (Ad-hoc).

Първоначална инсталация

Когато включвате за първи път уредбата, помощната програма за първоначалната инсталация се появява на екрана. Задайте езика на екрана и мрежовите настройки в помощната програма за първоначална инсталация.

1. Натиснете **(POWER)**.

Помощната програма за първоначалната инсталация се показва на екрана.

2. Използвайте **Λ/V/</>**, за да изберете езика на текста и натиснете **ENTER (⊙)**.



3. Прочетете и изответе подготовката за мрежовите настройки и след това натиснете **ENTER (⊙)**, докато [Start] е осветено.

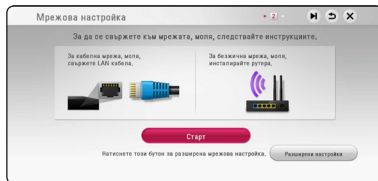

Ако кабелната мрежа е свързана, настройката за свързване на мрежата ще бъде автоматично завършена.

4. Всичките налични мрежи се показват на екрана. Използвайте **Λ/V/</>**, за да изберете [Кабелна мрежа] или желаното SSID на безжичната мрежа и натиснете **ENTER (⊙)**.

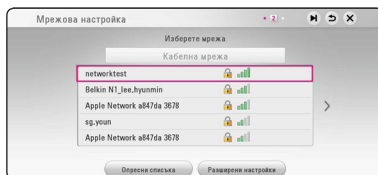

Ако имате защита на вашата точка за достъп, вие трябва да въведете необходимия код за защита.

5. Използвайте **Λ/V/</>**, за да изберете IP режим между [Динамичен] и [Статичен]. Обикновено се избира [Динамичен], за да се дава автоматично IP адрес.

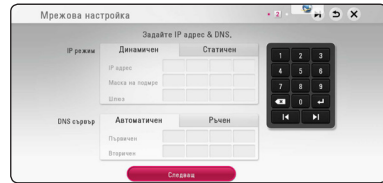

6. Изберете [Следващ] и натиснете **ENTER (⊙)**, за да приложите мрежовите настройки.

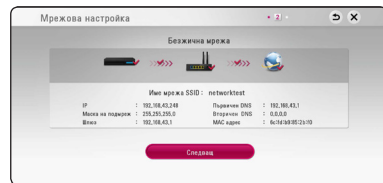

Статусът на мрежовата връзка се показва на екрана.

За подробности относно мрежовите настройки, направете справка със „Свързване към вашата домашна мрежа“ на страница 20.

7. Изберете [Следващ] и натиснете **ENTER (⊙)**.

8. Можете да слушате звука от телевизора през тонколоната на това устройство автоматично, когато телевизорът е включен. Телевизорът и това устройство трябва да бъдат свързани с оптичен кабел.



Натиснете \blacktriangle за придвижване и натиснете \langle / \rangle за избиране на [Вкл.] или [Изкл.]. Изберете [Следващ] и натиснете ENTER (⊙).

9. Проверете всички настройки, които сте задали в предишните стъпки.

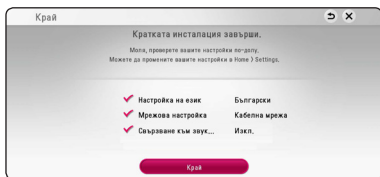

Натиснете ENTER (⊙), докато [Край] е осветено, за да довършите настройките за първоначална инсталация. Ако има някакви настройки за промяна, използвайте $\blacktriangle / \blacktriangledown$ / \langle / \rangle , за да изберете \rightarrow и натиснете ENTER (⊙).

10. Показва ръководството за режима за персонализиран звук. Натиснете ENTER (⊙).



Настройки

Настройване на системата

Можете да промените настройките на плеера от меню [Настройки].

1. Натиснете HOME (🏠).

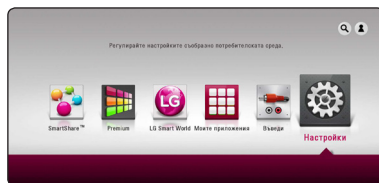

2. Използвайте \langle / \rangle , за да изберете [Настройки], и натиснете ENTER (⊙). Появява се меню [Настройки].

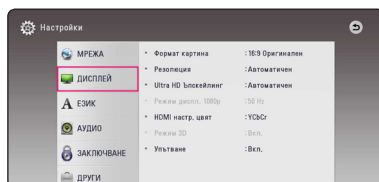

3. Използвайте $\blacktriangle / \blacktriangledown$, за да изберете първата опция от настройките, и натиснете \rangle , за да се придвижите към второто ниво.

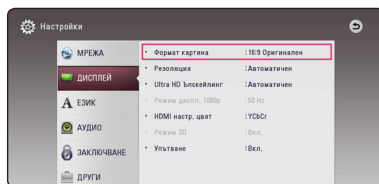

4. Използвайте $\blacktriangle / \blacktriangledown$, за да изберете втората опция от настройките, и натиснете ENTER (⊙), за да се придвижите към третото ниво.

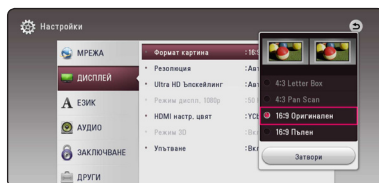

5. Използвайте $\blacktriangle / \blacktriangledown$, за да изберете желаната настройка, и натиснете ENTER (⊙), за да потвърдите избора си.

Меню [МРЕЖА]

Настройките [МРЕЖА] са необходими, за да се използват функциите актуализация на софтуера, BD-Live и онлайн съдържание.

Настройка връзка

Ако средата на вашата домашна мрежа е готова за свързване с плеъра, плеърът се нуждае от настройка на жичната мрежова връзка за комуникация с мрежата. (Вижте „Свързване към вашата домашна мрежа“ на стр. 20).

Състояние връзка

Ако искате да проверите състоянието на мрежата от този плеър, изберете опцията [Състояние връзка] и натиснете ENTER (⊙), за да проверите дали е осъществена връзка с локалната мрежа и с интернет.

BD-LIVE връзка

Можете да ограничите достъпа до интернет, когато се използват функциите BD-Live.

[Разрешен]

Достъпът до интернет е разрешен за цялото BD-LIVE съдържание.

[Частично разрешен]

Достъпът до интернет е разрешен само за това BD-Live съдържание, което има сертификата на собственика на съдържанието. Достъпът до интернет и онлайн AACС функциите са забранени за всяко BD-Live съдържание без сертификат.

[Забранен]

Достъпът до интернет е забранен за цялото BD-Live съдържание.

Настройка на Smart Service

[Настройка за държава]

Изберете вашия район за показване на подходящи услуги за онлайн съдържание.

[Инициализирай]

В зависимост от региона, функцията [Инициализирай] може да не е налична.

Име на устройството

можете да напишете име на мрежата като използвате виртуалната клавиатура. Този плеър ще бъде разпознаван по името, което сте въвели във вашата домашна мрежа.

Пряка Wi-Fi връзка

Този плеър е Wi-Fi Direct™ сертифицирано устройство. Wi-Fi Direct™ е технология, по която устройствата се свързват едно с друго, без свързване към точка за достъп или рутер. Натиснете ENTER (⊙), за да видите на дисплея менюто Wi-Fi Direct. За свързване на устройства, отидете на страница 51.

Възпроизвеждане в мрежа

Тази функция ви позволява да контролирате поточното възпроизвеждане на медии от DLNA медиен сървър от DLNA сертифициран смартфон. Повечето DLNA сертифицирани смартфони имат функция за контролиране на възпроизвеждащите медии в домашната ви мрежа. Задайте тази опция на [Вкл.], за да позволите на вашия смартфон да контролира този уред. Направете справка в инструкциите на вашия DLNA сертифициран смартфон или в програмата за по-подробна информация.

! Забележка

- Този уред и DLNA сертифицирания смартфон трябва да бъдат свързани към същата мрежа.
- За да използвате функцията [Възпроизвеждане в мрежа] чрез DLNA сертифициран смартфон, натиснете HOME (⏠), за да се покаже началното меню преди да се свържете с този уред.
- Докато контролиране уреда като използвате функцията [Възпроизвеждане в мрежа], дистанционното управление може да не работи.
- Наличните формати за файлове, описани на страница 64 не винаги се поддържат от функцията [Възпроизвеждане в мрежа].

Меню [ДИСПЛЕЙ]

Формат картина

Изберете опция за формата на изображението според типа на вашия телевизор.

[4:3 Letter Box]

Изберете, когато е свързан телевизор със стандартен екран 4:3. Показва широкоекранна картина с ленти в горната и долната част на екрана.

[4:3 Pan Scan]

Изберете, когато е свързан телевизор със стандартен екран 4:3. Показва картина, която е отрязана, за да се побере на вашия телевизионен екран. Картината е отрязана от двете страни.

[16:9 Оригиналн]

Изберете, когато е свързан широкоекранен 16:9 телевизор. Картината 4:3 се показва в оригиналната пропорция 4:3, като от лявата и от дясната страна се появяват черни ленти.

[16:9 Пълен]

Изберете, когато е свързан широкоекранен 16:9 телевизор. Картината 4:3 се коригира хоризонтално (в линейна пропорция), така че да запълни целия екран.



Забележка

Не може да изберете опция [4:3 Letter Box] и [4:3 Pan Scan], когато разделителната способност е настроена на повече от 720p.

Резолюция

Задайте изходната резолюция на HDMI видео сигнала. Вижте стр. 17 за подробности по настройката на разделителната способност.

[Автоматичен]

Ако гнездо HDMI OUT е свързано към телевизор, осигуряващ информация на дисплея (EDID), автоматично се избира разделителна способност, която е най-подходяща за свързания телевизор.

[576p]

Извежда 576 реда прогресивно видео.

[720p]

Извежда 720 реда прогресивно видео.

[1080i]

Извежда 1080 видео с презредова развивка.

[1080p]

Извежда 1080 реда прогресивно видео.

Ultra HD Ъпскейлинг

Тази функция позволява на устройството да извърши ъпскейлинг на оригиналната видео разделителна способност до Ultra HD разделителна способност и да изведе сигнала чрез HDMI връзка.

[Автоматичен]

Ако свържете дисплей, който поддържа видео с Ultra HD разделителна способност, това устройство ще възпроизведе видео сигнали с Ultra HD разделителна способност автоматично.

[Изкл.]

Това устройство ще изключи функцията ъпскейлинг за повишаване на разделителната способност.



Забележка

- Това устройство ще възпроизведе сигнали с Ultra HD разделителна способност, когато възпроизвежда BD-ROM диск, форматиран в 24 Hz.
- При възпроизвеждането, картината може да бъде прекъснута за момент, когато се превключва на различна разделителна способност.

Режим диспл. 1080p

Когато разделителната способност е настроена на 1080p, изберете [24 Hz] за гладко представяне на филмов материал (1080p/24 Hz) на оборудван с HDMI дисплей, съвместим с вход 1080p/24 Hz.

! Забележка

- Когато изберете [24 Hz], може да видите известно смущение в картината, когато видеото превключва на видео- и филмов материал. В този случай изберете [50 Hz].
- Дори когато [Режим диспл. 1080p] е настроен на [24 Hz], ако вашият телевизор не е съвместим с 1080p/24 Hz, действителната кадрова честота на видеоизхода ще бъде 50 Hz, за да съвпадне с формата на видеоизточника.

HDMI настр. цвят

Изберете типа на изхода от гнездо HDMI OUT. За тази настройка моля направете справка в ръководствата на вашето дисплейно устройство.

[YCbCr]

Изберете, когато свързвате към HDMI екранно устройство.

[RGB]

Изберете, когато свързвате към DVI екранно устройство.

Режим 3D

Изберете типа изходен режим за възпроизвеждане на Blu-ray 3D дискове. (Тази функция се активира, само когато е свързан 3D телевизор.)

[Вкл.]

Blu-ray 3D дискът ще се възпроизвежда в режим 3D.

[Изкл.]

Blu-ray 3D дискът ще се възпроизвежда в режим 2D, както при възпроизвеждане на обикновен BD-ROM диск.

Упътване

Тази функция ви позволява да показвате на екран или да изтривате балона с указания в началното меню. Настройте тази опция на [Вкл.], за да се показва указателят.

Меню [ЕЗИК]

Меню на дисплея

Изберете език за менюто с настройки [Настройки] и екранния дисплей.

Меню на диска / Аудио диск / Субтитри на диска

Изберете предпочитания от вас език за озвучаването (звука на диска), субтитрите и менюто на диска.

[Оригинален]

Отнася се за оригиналния език, на който е записан дискът.

[Друг]

Натиснете ENTER (⊙), за да изберете друг език. Използвайте цифровите бутони, а след това ENTER (⊙), за да въведете съответния 4-цифрен номер съгласно списъка на кодовете на езици на стр. 69.

[Изкл.] (Само субтитрите на диска)

Изключете субтитрите.

! Забележка

В зависимост от диска вашите езикови настройки може да не работят.

Меню [АУДИО]

Всеки диск има разнообразни опции за аудиоизход. Настройте аудиоопциите на плъбра според типа на аудиосистемата, която използвате.

! Забележка

Тъй като много фактори оказват влияние върху типа на аудиоизхода, за подробности вижте „Спецификации на аудиоизхода“ на стр. 67.

Цифров изход

[Автоматичен]

Изберете, ако свържете изходното гнездо HDMI OUT на този уред към устройство с LPCM, Dolby Digital, Dolby Digital Plus, Dolby TrueHD, DTS и DTS-HD декодер.

[PCM]

Изберете ако свързвате HDMI OUT жака на този уред към устройство с цифров декодер.

[DTS Re-Encode]

Изберете, ако свържете изходното гнездо HDMI OUT на този уред към устройство с DTS декодер.

! Забележка

- Когато опцията [Цифров изход] е настроена на [Автоматичен], аудио сигналът може да се изведе като поток от битове. Ако информацията за потока от битове не бъде разпозната от HDMI устройството с EDID, аудио сигналът може да се изведе като PCM.
- Ако опцията [Цифров изход] е настроена на [DTS прекодирано], при BD-ROM дисковете с вторично аудио се излъчва DTS прекодирано аудио, а при другите дискове се излъчва оригиналното аудио (като [Автоматичен]).
- Тази настройка не се отразява върху входящия сигнал от външно устройство.

DRC (Управление на динамичния обхват)

Тази функция ви позволява да слушате филм при намалена сила на звука, без да се губи яснотата на звука.

[Автоматичен]

Динамичният обхват на Dolby TrueHD аудиоизхода се определя сам. А динамичният обхват на Dolby Digital и Dolby Digital Plus е същият като при режим [Вкл.].

[Вкл.]

Компресиране на динамичния обхват на Dolby Digital, Dolby Digital Plus или Dolby TrueHD аудиоизход.

[Изкл.]

Изключва тази функция.

HD AV Sync

Понякога при цифрови телевизори се среща забавяне между картина и звук. Ако това се случи, можете да го компенсирате чрез настройка на забавяне на звука, така че той ефективно да „изчаква“ картината да пристигне: това се нарича HD AV Sync. Използвайте < > за да превъртате нагоре и надолу стойностите на забавянето, което можете да настроите на всяка стойност между 0 и 300 ms.

Автоматично ниво на звука

С включена функция за автоматично настройване на силата на звука, устройството автоматично регулира изходящото ниво на звука, като го увеличава или намалява, ако звукът е прекалено силен или прекалено слаб. Така че можете да се наслаждавате на приятен звук, който не е нито твърде силен, нито твърде слаб.

Меню [ЗАКЛЮЧВАНЕ]

Настройките на [ЗАКЛЮЧВАНЕ] влияят само върху възпроизвеждането на Blu-ray Disc и DVD.

За да получите достъп до някоя функция в настройките на [LOCK], трябва да въведете 4-цифрения защитен код, който сте създали. Ако още не сте въвели парола, ще бъдете подсетени да направите това. Въведете 4-цифрена парола два пъти и натиснете ENTER (⏏), за да създадете нова парола.

Парола

Можете да създадете парола и да я промените.

[Няма]

Въведете 4-цифрена парола два пъти и натиснете ENTER (⏏), за да създадете нова парола.

[Промени]

Въведете съществуващата парола и натиснете ENTER (⏏). Въведете 4-цифрена парола два пъти и натиснете ENTER (⏏), за да създадете нова парола.

Ако сте забравили паролата си

Ако сте забравили паролата си, можете да я изтриете, като използвате следната процедура:

1. Извадете всеки диск, който може да се намира в плеъра.
2. Маркирайте опцията [Парола] в менюто [Настройки].
3. Използвайте цифровите бутони, за да въведете „210499“. Паролата се изтрива.

! Забележка

Ако преди да натиснете ENTER (⏏), забележите грешка, натиснете CLEAR. След това въведете правилната парола.

DVD огранич. клас

Блокира възпроизвеждането на DVD, чието съдържание има определен ограничителен клас. (Не всички дискове са с определен клас.)

[Рейтинг 1-8]

Рейтинг „едно“ (1) има най-много ограничения, а рейтинг „осем“ (8) е с най-малко ограничения.

[Отключи]

Ако изберете [Отключи], родителският контрол се изключва и дискът се възпроизвежда изцяло.

Blu-ray диск огранич. клас

Задайте възрастово ограничение за възпроизвеждане на BD-ROM. Използвайте цифровите бутони, за да въведете възрастово ограничение за гледане на BD-ROM.

[255]

Всички BD-ROM могат да се възпроизвеждат

[0-254]

Забранява възпроизвеждане на BD-ROM със съответния ограничителен клас, записан в него.

! Забележка

[Blu-ray диск огранич. клас] ще се прилага само за Blu-ray диск, който съдържа Advanced Rating Control (усъвършенстван ограничителен контрол).

Код на държава

Въведете кода на региона, чиито стандарти са използвани за задаване на ограничителен клас на DVD видеодиска, съгласно списъка на стр. 68.

Меню [ДРУГИ]

Показалец

Настройва скоростта и размера на показалеца на USB мишка.

[Скорост]

Настройва скоростта на движение на USB мишка.

[Размер]

Избира размера на показалеца на USB мишка.

! Забележка

Функцията на показалеца е оптимизирана за удобство при използване на Интернет.

DivX® VOD

ЗА DIVX ВИДЕО: DivX® е цифров формат, създаден от DivX, LLC, клон на Корпорация Rovi. Това е официално DivX Certified® устройство, което е преминало стриктни тестове, за да се потвърди, че възпроизвежда DivX видео. Посетете divx.com за повече информация и софтуерни инструменти, за да конвертирате файловете си в DivX видео файлове.

ОТНОСНО DIVX ВИДЕО ПРИ ПОИСКВАНЕ: Този сертифициран DivX Certified® уред трябва да се регистрира, за да възпроизвежда закупени DivX VOD (Video-on-Demand - видео при поискване) филми. За да получите вашия регистрационен код, отворете раздел DivX VOD в менюто за настройки на вашия уред. Посетете vod.divx.com за повече информация относно завършването на вашата регистрация.

[Регистриране]

Показва регистрационния код на вашия плeър.

[Отмяна регистрация]

Деактивира вашия плeър и показва кода за деактивиране.

! Забележка

Всички видеоматериали, изтеглени от DivX(R) VOD с регистрационния код на този плeър, могат да се възпроизвеждат само на тази уредба.

Бърз старт

Този плeър може да остане в режим на готовност с ниска консумация на енергия. Така плeърът може да стартира веднага след включване на уреда. Задайте тази опция на [Вкл.], за активиране на режима [Бърз старт].

! Забележка

- Ако опцията [Бърз старт] е включена на [Вкл.] и захранването инцидентно премине на батерия поради спиране на тока и т.н., плeърът спира автоматично, за да остане в състояние на готовност. Преди да започнете работа с плeъра, изчакайте известно време, докато излезе от режима на готовност.
- Когато [Бърз старт] е настроена на [Вкл.], консумацията на ток ще бъде по-голяма отколкото когато [Бърз старт] е настроена на [Изкл.].

Автом. изключване

Скринсейвърът се появява, когато оставите плeъра в режим Стоп в продължение на около пет минути. Ако настроите тази опция на [Вкл.], уредът автоматично се изключва 15 минути след появяването на скрийнсейвъра. Настройте тази опция на [Изкл.], за да оставите скрийнсейвъра, докато потребителят не започне да работи пак с уреда.

! Забележка

Когато нагласите да действа функцията [Автом. изключване] от менюто с настройките, устройството само ще се изключи, ако главното устройство не е свързано към външно устройство и не е използвано 20 минути, за да намали консумацията на електричество.

Устройството прави така и шест часа след като главното устройство е било свързано с друго устройство посредством аналогов вход.

Свързване към звука на TV

Можете да слушате звука от телевизора от тонколониите на това устройство автоматично, когато телевизорът е включен. Телевизорът и това устройство трябва да бъдат свързани с оптичен кабел.



Натиснете **Λ** за придвижване и натиснете **</>** за избиране на [Вкл.] или [Изкл.]. Изберете [OK] и натиснете ENTER (⊙).

Инициализирай

[Фабрични настр-ки]

Можете да върнете оригиналните фабрични настройки на плеъра.

[Blu-ray изрий съдърж.]

Инициализира BD-Live съдържанието от свързаното USB устройство.

! Забележка

Ако върнете оригиналните фабрични настройки на плеъра с помощта на опцията [Фабрични настр-ки], трябва отново да въведете всички активации за онлайн услугите и мрежовите настройки.

Софтуер

[Информация]

Показва текущата версия на софтуера.

[Актуализация]

Можете да актуализирате софтуера чрез директно свързване на уреда към сървъра за актуализация на софтуера (вижте стр. 62).

SIMPLINK / ARC

- Функцията SIMPLINK ви позволява да контролирате това устройство с дистанционното управление на LG телевизора.
- ARC функцията дава възможност телевизор с опция за HDMI да предава звук поточно до HDMI OUT изхода на този приемник.

Настройте тази опция на [Вкл.] за активиране на функцията [SIMPLINK / ARC]. (стр. 17)

Лятно часово време

Когато използвате приложението BBC, тази функция настройва часа с един час напред за лятно часово време (GMT+1).

[Вкл.]

Настройва часа с един час напред.

[Изкл.]

Изключва тази функция.

Звуков ефект

Можете да изберете подходящ звуков режим. Натиснете SOUND EFFECT неколкократно, докато на дисплея на предния панел или на телевизионния екран се появи желаният режим. В зависимост от звуковите източници и ефекти на екрана може да се покажат различни опции на еквалайзера.

[Стандартен]: Можете да се насладите на звука без еквалайзер ефект.

[Музика]: Можете да се наслаждавате на приятен и естествен звук.

[Кино]: Можете да се наслаждавате на по-обграждащ и кинематографичен обемен звук.



Забележка

- В някои съраунд режими, за някои говорители, няма звук или нисък звук. Зависи от начина на съраунд и източника на звука; не е дефектен.
- Понякога се налага съраунд режимът да се инициализира след смяна на източника на сигнала или дори след смяна на звуковия файл.

Показване на началното меню

Използване на меню [Начало]

Началното меню се появява, когато натиснете HOME (🏠). Използвайте $\wedge/\vee/</>$, за да изберете категория, и натиснете ENTER (⊙).



! Забележка

В зависимост от района, [LG Smart World], [Моите приложения], [Q] и [👤] може да не са налични.

- 1** [SmartShare] - Показва менюто SmartShare.
- 2** [Premium] - Показва началния екран на Premium. (стр. 53)
- 3** [LG Smart World] - Показва имената на LG Apps, предоставени на устройството. (стр. 53)
- 4** [Моите приложения] - Показва екрана на [Моите приложения]. (стр. 55)
- 5** [Input] - Сменя входния режим.
- 6** [Настройки] - Регулира системните настройки.
- 7** [Q] - Търси желани LG Apps и друго съдържание.
- 8** [👤] - Показва менюто за влизане

Използване на SmartShare

Можете да възпроизведете видео, фото и аудио съдържание на това устройство, като поставите диск, свържете USB устройство или Android устройство (MTP) или използвате домашна мрежа (DLNA).

1. Натиснете HOME (🏠), за да затворите началното меню.
2. Изберете [SmartShare] и натиснете ENTER (⊙).

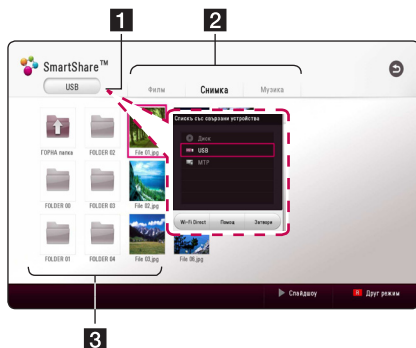

- 1** Показва всички свързани устройства.
- 2** Показва видео, фото или аудио съдържание.
- 3** Показва файлът или папката на свързаното устройство.

Възпроизвеждане на свързаните устройства

Възпроизвеждане на диск

BD DVD AVCHD ACD

1. Поставете диск в отвора:
При повечето аудио CD, BD-ROM и DVD-ROM дискове възпроизвеждането започва автоматично.
2. Натиснете HOME (🏠) и след това изберете [SmartShare].
3. Изберете иконата на диска.

! Забележка

- Възпроизвеждащите функции, описани в настоящото ръководство, невинаги са налични за всеки файл или носител. Някои функции може да са ограничени в зависимост от много фактори.
- В зависимост от BD-ROM заглавията може да е необходимо свързване на USB устройство за правилното им възпроизвеждане.
- Нефинализираните дискове във формат DVD-VR не могат да се възпроизвеждат на този плеър.
- Някои DVD-VR дискове са направени със CPRM данни на DVD RECORDER. Този уред не може да поддържа такъв вид дискове.

Възпроизвеждане на Blu-ray 3D диск

BD

Този плеър може да възпроизвежда Blu-ray 3D дискове, които съдържат различни изображения за лявото и дясното око.

Подготовка

За да можете да възпроизвеждате Blu-ray 3D заглавие в стереоскопичен 3D режим, вие трябва:

- Да проверите дали вашият телевизор може да показва картина в режим 3D и дали има HDMI вход(ове).
- Да носите 3D очила, за да се наслаждавате на 3D картина, ако е необходимо.
- Да проверите дали BD-ROM заглавието е Blu-ray 3D диск, или не.
- Да свържете с HDMI кабел (високоскоростен HDMI™ кабел, тип A) HDMI изхода на плеъра и HDMI входа на телевизора.

1. Натиснете HOME (🏠) и настройте опцията [Режим 3D] от менюто [Настройки] на [Вкл.] (стр. 29).
2. Поставете диск в отвора:
Възпроизвеждането започва автоматично.
3. За допълнителни указания вижте ръководството за потребителя на вашия 3D-ready телевизор.

За по-добър 3D ефект може да е необходимо да регулирате настройките на екрана и на вашия телевизор.

! Внимание

- Продължителното гледане на 3D съдържание може да предизвика замаяване или умора.
- Не се препоръчва гледането на филми в режим 3D от хора с увреждания, деца и бременни жени.
- Ако усетите главоболие, умора или замаяване, докато гледате 3D съдържание, силно препоръчително е да спрете възпроизвеждането и да си починете, докато се почувствате нормално.

Възпроизвеждане на файл от диск/USB устройство

MOVIE MUSIC PHOTO

Този плеър може да работи с видео, аудио и фото файлове, като ги пуска от диск или USB устройство.

1. Поставете диск с данни в гнездото на диска или свържете USB устройство към USB удължителен кабел.

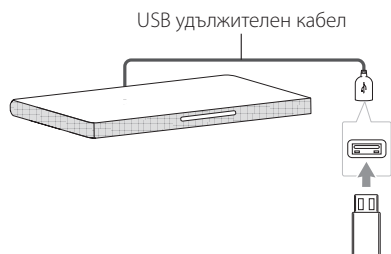

Когато включите USB устройството от меню HOME, плеърът автоматично възпроизвежда аудиофайл, съдържащ се в USB записващото устройство. Ако USB записващото устройство съдържа различни типове файлове, ще се появи меню за избор на типа на файловете.

Зареждането на файла може да отнеме няколко минути в зависимост от количеството съдържание, съхранено в USB записващото устройство. Натиснете ENTER (⊙) докато е избрано [Cancel], за да спрете зареждането.

2. Натиснете HOME (🏠).
3. Изберете [SmartShare] и натиснете ENTER (⊙).

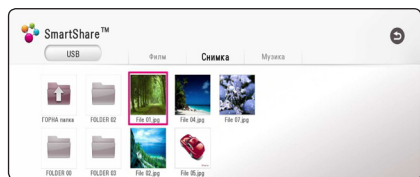

4. Изберете желаното свързано устройство в категорията.
5. Изберете [Филм], [Снимка] или [Музика].
6. Изберете файл, като използвате \wedge / \vee / \lt / \gt и натиснете ►(PLAY) или ENTER (⊙), за да възпроизведете файла.

Бележки относно USB устройството

- Този плеър поддържа USB флеш устройство/външен твърд диск, форматирани във FAT32 и NTFS, когато осъществява достъп до файлове (музикални, фото и филмови). За записване от BD-Live и Audio CD, обаче, използвайте USB флеш устройство / външен HDD, форматиран във FAT32.
- Този уред може да поддържа до 4 дяла на USB устройството.
- Не изваждайте USB устройството по време на работа (възпроизвеждане и т.н.).
- Не се поддържа USB устройство, което изисква инсталиране на допълнителни програми, когато го включвате към компютър.
- USB устройство: USB устройство, което поддържа USB1.1 и USB2.0.
- Могат да се възпроизвеждат филмови, музикални и фото файлове. За подробности относно работата с всеки файл вижте съответните страници.
- Препоръчително е редовно да правите архивно копие, за да се избегне загуба на данни.
- Ако използвате удължителен USB кабел, USB HUB или USB многокартов четец, USB устройството може да не бъде разпознато.
- Някои USB устройства може да не работят с този уред.
- Някои цифрови камери и мобилни телефони не се поддържат.
- USB портът на уреда не може да се свърже към компютър. Уредът не може да се използва като записващо устройство.

Възпроизвеждане на файл на Android устройство

MOVIE MUSIC PHOTO

Този плейър може да възпроизвежда видео, аудио и фото файлове, съдържащи се в Android устройството.

1. Свържете Android устройството към USB удължителен кабел на уреда с USB кабел. Уверете се, че функцията MTP на Android устройството е активирана.

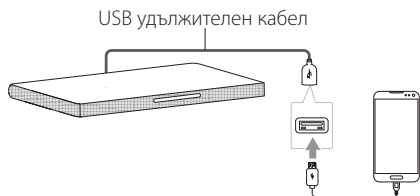

2. Натиснете HOME (🏠).
3. Изберете [MTP] и натиснете ENTER (Ⓞ).

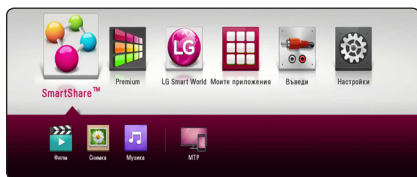

Зареждането на файла може да отнеме няколко минути в зависимост от количеството съдържание, съхранено в Android устройството.

4. Изберете [Филм], [Снимка] или [Музика].

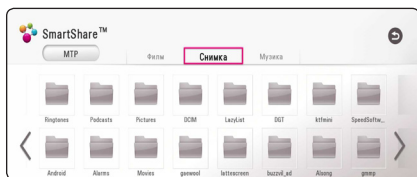

5. Изберете файл, като използвате $\wedge/\vee/</>$ и натиснете ►(PLAY) или ENTER (Ⓞ), за да възпроизведете файла.

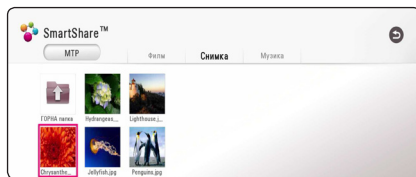

Забележки относно свързването на Android устройство

- Това устройство може да поддържа само Android устройство с MTP (Протокол за пренасяне на мултимедия).
- Не изваждайте Android устройството по време на работа (възпроизвеждане и т.н.).
- Могат да се възпроизведат филмови, музикални и фото файлове. За подробности относно работата с всеки файл вижте съответните страници.
- Препоръчително е редовно да правите архивно копие, за да се избегне загуба на данни.
- Ако използвате удължителен USB кабел, USB HUB или USB многокартов четец, Android устройството може да не бъде разпознато.
- Някои Android устройства може да не работят с това устройство.
- Когато използвате MTP, възпроизвеждането на някои музикални, фото или филмови файлове или фалове със субтитри може да не работи в зависимост от Android устройството.

Възпроизвеждане на файл от мрежов сървър

MOVIE MUSIC PHOTO

Този плеър може да възпроизвежда видео, аудио и фото файлове, разположени на DLNA сървър, чрез вашата домашна мрежа.

1. Проверете връзката към мрежата и настройките (страница 20).
2. Натиснете HOME (🏠).
3. Изберете [SmartShare] и натиснете ENTER (⊙).

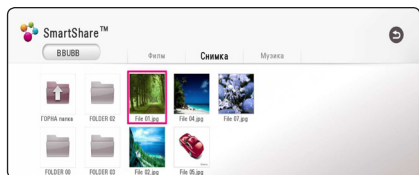

4. Изберете DLNA мултимедиен сървър в категорията.
5. Изберете [Филм], [Снимка] или [Музика].
6. Изберете файл, като използвате \wedge / \vee / \lt / \gt и натиснете ►(PLAY) или ENTER (⊙), за да възпроизведете файла.

! Забележка

- Изискванията към файловете са описани на стр. 64.
- Миниизображенията на невъзпроизводими файлове може да се показват на екран, но те не могат да се възпроизведат на този плеър.
- Името на файла със субтитри и името на видеофайла трябва да бъдат еднакви и да се намират в една и съща папка.
- Качеството на възпроизвеждане и работа може да се влияе от състоянието на вашата домашна мрежа.
- Може да срещнете проблеми с връзката в зависимост от средата, в която работи вашият сървър.
- За да настроите вашия компютър като DLNA сървър, инсталирайте софтуера SmartShare PC Software на вашия компютър. (стр. 40)

Свържете компютъра към сървъра на домашната мрежа

DLNA означава "Digital Living Network Alliance" и позволява на потребителите да изпращат файлове на снимки, музика или филми, съхранявани на сървър, които да гледат/слушат на телевизор в домашна мрежа.

Преди свързване към компютър за възпроизвеждане на файл, трябва да бъде инсталиран софтуерът SmartShare PC Software (DLNA) на вашия компютър.

За SmartShare PC Software (DLNA)

Софтуерът SmartShare PC Software (DLNA) е за споделяне на видео, аудио и фото файлове, съхранявани на вашия компютър, с това устройство като съвместим с DLNA цифров мултимедиен сървър.

Инсталиране на SmartShare PC Software (DLNA)

Стартирайте вашия компютър и поставете CD-ROM диска в CD-ROM устройството на вашия компютър. Инсталационният съветник ще ви преведе бързо и без затруднения през инсталационния процес. За да инсталирате SmartShare PC софтуера (DLNA), изпълнете следното:

1. Преди инсталация, затворете всички изпълняващи се програми, включително защитната стена и антивирусни програми.
2. Поставете доставения CD-ROM диск в CD-ROM устройството на вашия компютър.
3. Щракнете върху [SmartShare PC software (DLNA)].
4. Щракнете върху [Run], за да започне инсталацията.
5. Щракнете бутона [Next], за да стартирате инсталацията.
6. Ако приемате всички условия, щракнете [Yes]. Инсталацията не е възможна без това съгласие.
7. Следвайте указанията на инсталационния съветник, показани на екрана.
8. Щракнете бутона [Exit], за да завършите инсталацията.

Забележка

- SmartShare PC Software не се поддържа под Mac OS.
- SmartShare PC Software (DLNA) е персонализирано издание на софтуера само за споделяне на файлове и папки към този плейър.
- Това ръководство обяснява операциите за работа с примери от версията на английски език на SmartShare PC Software (DLNA). Следвайте обясненията, като сравнявате с действителните операции във версията на вашия език.

Споделяне на файлове и папки

На вашия компютър трябва да споделите папката с видео, аудио и/или фото съдържание, за да ги възпроизведате на този плейър.

Тази част обяснява процедурата за избор на споделени папки на вашия компютър.

1. Щракнете два пъти върху иконата на „SmartShare“.
2. Щракнете върху икона [Movie], [Photo] или [Music] в центъра и след това щракнете върху [Settings] в горния десен ъгъл на SmartShare PC Software. Менюто [Settings] се появява на екрана.
3. Щракнете върху раздела [My Shared Contents] и след това щракнете върху иконата . Менюто [Add/Remove Shared Folders] се появява на екрана.
4. Щракнете върху папката, съдържаща файловете, които желаете да споделите и след това щракнете върху [OK]. Папката с отметка се добавя към [My Shared Contents] и след това щракнете върху [OK] най-отдолу на менюто [Settings].
5. Уверете се, че услугата SmartShare (DLNA) се включва в раздела [Service].

Забележка

- Ако споделените папки или файлове не се показват в плейъра, щракнете върху [My Shared Contents] в менюто [Settings] и след това щракнете върху иконата .
- За повече информация щракнете върху [HELP] в менюто [Settings].

Системни изисквания

Минимални изисквания към системата

- Процесор : Intel® 2.0 GHz или AMD Sempron™ 2000+ процесори
- Памет : 1 GB свободна RAM памет
- Графична карта : 64 MB видео памет, минимална разделителна способност 1024 x 768 пиксела и 16-битови настройки за цвят
- Свободно пространство на диска : 200 MB
- Windows® XP (Service Pack 2 или по-късна версия), Windows Vista®, Windows® 7, Windows® 8.0, Windows® 8.1
- Windows® Media Player® 11.0 или по-късна версия
- Мрежова среда : 100 Mb Ethernet, WLAN

Препоръчана система

- Процесор : Intel® Core™ Duo или AMD Athlon™ 64X2, 1.7 GHz или по-добър
- Памет : 2 GB свободна RAM памет
- Графична карта : 128 MB видео памет, минимална разделителна способност 1024 x 768 пиксела и 16-битови настройки за цвят
- Свободно пространство на диска : 200 MB
- Windows® XP (Service Pack 2 или по-късна версия), Windows Vista®, Windows® 7, Windows® 8.0, Windows® 8.1
- Windows® Media Player® 11.0 или по-късна версия
- Мрежова среда : 100 Mb Ethernet, WLAN

Обща информация за възпроизвеждането

Основни функции за видео- и аудиосъдържание

За да спрете възпроизвеждането

Натиснете ■ (STOP) по време на възпроизвеждане.

За да направите пауза във възпроизвеждането

Натиснете II (PAUSE) по време на възпроизвеждане.

Натиснете ► (PLAY), за да възобновите възпроизвеждането.

Възпроизвеждане кадър по кадър (видео)

Натиснете II (PAUSE), докато се възпроизвежда филм.

Натиснете II (PAUSE) многократно, за да се възпроизвежда кадър по кадър.

За претърсване напред или назад

Натиснете ◀◀ или ▶▶, за да възпроизвежда бързо напред или бързо назад по време на възпроизвеждане.

Можете да сменяте различни скорости на възпроизвеждане, като натискате ◀◀ или ▶▶ неколккратно.

Забавяне на скоростта на възпроизвеждане (видео)

Докато възпроизвеждането е на пауза, натиснете ▶▶ неколккратно, за да възпроизвеждате при различни скорости на бавно движение.

Прескочете към следваща/ предишна глава/писта/файл

По време на възпроизвеждане натиснете ◀◀ или ▶▶, за да преминете към следващата глава/писта/файл или да се върнете в началото на текущата глава/писта/файл.

Натиснете бързо два пъти едно след друго ◀◀, за да се върнете в началото на предходната глава/писта.

В менюто със списъка на файловете на сървъра може да има много типове съдържание, събрани заедно в една папка. В такъв случай натиснете ◀◀ или ▶▶, за да отидете на предишното или следващото съдържание от същия тип.

Основни функции за фотосъдържание

За да възпроизведате слайдшоу

Натиснете ► (PLAY), за да започне слайдшоу.

За да спрете слайдшоу

Натиснете ■ (STOP) по време на слайдшоуто.

Пауза на слайдшоу

Натиснете II (PAUSE) по време на слайдшоуто.

Натиснете ► (PLAY), за да пуснете слайдшоуто отново.

За да прескочите към следваща/ предишна снимка

По време на разглеждане на снимка на цял екран натиснете < или >, за да отидете на предишната или следващата снимка.

Използване на менюто на диска

BD DVD AVCHD

За да се покаже менюто на диска

След поставяне на диск, който съдържа меню, възможно е на екрана първо да се покаже менюто. Ако желаете да се покаже менюто на диска по време на възпроизвеждане, натиснете DISC MENU.

Използвайте бутоните \wedge / \vee / $</>$ за придвижване из опциите на менютата.

За да се появи изскачащото меню

Някои BD-ROM дискове съдържат изскачащо меню, което се появява по време на възпроизвеждане.

Натиснете TITLE/POPUP по време на възпроизвеждане и използвайте бутоните \wedge / \vee / $</>$ за придвижване из опциите на менютата.

Възобновяване на възпроизвеждането

**BD DVD AVCHD MOVIE ACD
MUSIC**

Уредът записва точката, в която сте натиснали **■** (STOP), в зависимост от диска.

Ако на екрана за кратко се появи “**||■** (Resume Stop)”, натиснете **▶** (PLAY), за да възобновите възпроизвеждането (от сцената в тази точка). Ако натиснете **■** (STOP) двукратно или извадите диска, на екрана се появява “**■** (Complete Stop)”. Уредът ще изтрие точката на спиране.

! Забележка

- Точката на възобновяване може да се изтрие при натискане на някой бутон (например **⏻** (POWER), **▲** (OPEN/CLOSE) и т.н.).
- При BD-ROM дискове с BD-J функцията възобновяване на възпроизвеждането не работи.
- Ако натиснете **■** (STOP) еднократно по време на интерактивно възпроизвеждане на заглавие от BD-ROM, уредът ще влезе в режим на пълен стоп.

Памет за последната сцена

BD DVD

Този уред запаметява последната сцена от последния гледан диск. Последната сцена остава в паметта дори ако извадите диска от уреда или изключите уреда. Ако поставите диск, който има запаметена сцена, сцената се извиква автоматично.

! Забележка

- Функцията ‘запаметяване на последната сцена’ за предишния диск се изтрива, когато се възпроизвежда различен диск.
- Тази функция може да не работи в зависимост от диска.
- При BD-ROM дискове с BD-J функцията запаметяване на последната сцена не работи.
- Този уред не запаметява настройки на диск, ако изключите уреда, преди да е започнало възпроизвеждането му.

Екранно меню

Можете да покажете и настроите различна информация и настройки на съдържанието.

За контролиране на възпроизвеждането на видео

BD DVD AVCHD MOVIE

Можете да контролирате възпроизвеждането и да настроите опциите, докато гледате видео филми.

По време на възпроизвеждане натиснете INFO/MENU (I).



- 1** **Лента за време** - Показва текущата позиция и общото игрално време.
- 2** **[Меню на диска]** - Отваря меню от диск.
- 3** **[Title/popup]** - Показва заглавното меню на DVD диска или изскачащото меню на BD-ROM диска, ако има такова.
- 4** **[Опции]** - Показва информация за възпроизвеждането.
- 5** **[Повтори]** - Повтаря желан откъс или сцена. (стр. 46)
- 6** **[3D]** - Регулира 3D настройките. (стр. 50)

Показване на информация за съдържанието на екрана

BD DVD AVCHD MOVIE

1. По време на възпроизвеждане натиснете INFO/MENU (I).
2. Изберете [Опции], като използвате </> и натиснете ENTER (O).

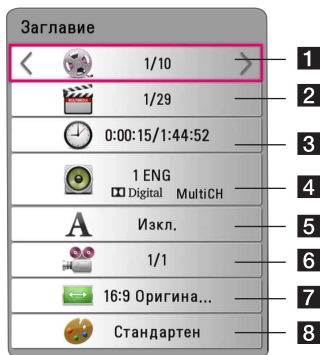

- 1** **Заглавие** – Номер на текущото заглавие/общ брой заглавия.
- 2** **Глава** – номер на текуща глава/общ брой глави.
- 3** **Време** – изтекло време на възпроизвеждане/общо време на възпроизвеждане.
- 4** **Аудио** – избран език за озвучаването или канал.
- 5** **Субтитри** – избрани субтитри.
- 6** **Ъгъл** – избран ъгъл/общ брой ъгли.
- 7** **Формат картина** – избран формат на изображението на телевизионния екран.
- 8** **Режим картина** – избран режим на картината.

! Забележка

- Ако не бъде натиснат бутон в продължение на няколко секунди, екранното меню изчезва.
- При някои дискове не може да бъде избран номер на заглавие.
- Наличните опции може да се различават в зависимост от диска или заглавието.
- Ако се възпроизвежда интерактивен Blu-ray диск, на екрана се показва информация за настройките, които обаче не могат да се променят.

За контролиране на изгледа на снимки

PHOTO

Контролира възпроизвеждането и задава опции по време на разглеждане на снимки на цял екран.

Можете да контролирате възпроизвеждането и да задавате опции, докато разглеждате снимки на цял екран.

Докато разглеждате снимки, натиснете INFO/MENU (□).



- 1 [Слайдшоу]** - Стартиране или пауза на слайдшоу.
- 2 [Музика]** - Избиране на музика за фон на слайдшоуто. (страница 50)
- 3 [Опции]** - Показва опциите на слайдшоуто.
- 4 [Завърти]** - Завъртане на снимката по посока на часовниковата стрелка.
- 5 [Мащабиране]** - Показва менюто [Мащабиране].

Настройване опцията за слайдшоу

Можете да използвате различни опции по време на разглеждане на снимка на цял екран.

1. Докато разглеждате снимки, натиснете INFO/MENU (□).
2. Изберете [Опции] като използвате </> и натиснете ENTER (⊙)

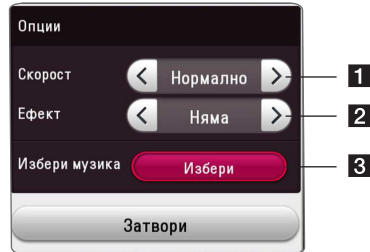

- 1 [Скорост]** - Използвайте </> за да изберете забавяне на скоростта между снимките в слайдшоуто.
- 2 [Ефект]** - Използвайте </>, за да изберете ефект за преход между снимките в слайдшоуто.
- 3 [Избери музика]** - Изберете музика за фон на слайдшоуто (страница 50).

Възпроизвеждане – разширени функции

Повтаря възпроизвеждането

BD DVD AVCHD ACD MUSIC MOVIE

Blu-ray диск / DVD / видео файлове

По време на възпроизвеждане натиснете REPEAT (↺), за да изберете желанния режим на повторение.

A-B – Избраната част ще се повтаря непрекъснато.

Chapter – Текущата глава ще се възпроизвежда многократно.

Title – Текущото заглавие ще се възпроизвежда многократно.

All – Всички заглавия или файлове ще се възпроизведат многократно.

Off – Връщане към нормално възпроизвеждане.

За да се върнете към нормално възпроизвеждане, натиснете CLEAR.

Аудио CD дискове/аудио файлове

По време на възпроизвеждане натиснете REPEAT (↺) неколккратно, за да изберете желанния режим на повторение.

A-B – Избраната част ще се повтаря непрекъснато. (само аудио CD)

Track – Текущата писта или файл ще се възпроизведат многократно.

All – Всички писти или файлове ще се възпроизведат многократно.

All – Всички писти или файлове ще се възпроизведат многократно в произволна последователност.

↺ – Пистите или файловете ще се възпроизведат в произволна последователност.

За да се върнете към нормално възпроизвеждане, натиснете CLEAR.

Забележка

Тази функция може да не работи при някои дискове или заглавия.

Повторение на определена част

BD DVD AVCHD MOVIE

Този плеър може да повтаря дадена част, която сте избрали.

1. По време на възпроизвеждане натиснете REPEAT (↺).
2. Изберете [A-B] и натиснете ENTER (⊙).
3. Натиснете ENTER (⊙) в началото на частта, която желаете да бъде повтарена.
4. Натиснете ENTER (⊙) в края на частта. Избраната от вас част ще се повтаря непрекъснато.
5. За да се върнете към нормално възпроизвеждане, натиснете CLEAR.

Забележка

- Не можете да избирате точка на разделяне в интервал под 3 секунди.
- Тази функция може да не работи при някои дискове или заглавия.

Възпроизвеждане от избран час

BD DVD AVCHD MOVIE

1. По време на възпроизвеждане натиснете INFO/MENU (□).
2. Изберете [Опции] като използвате </> и натиснете ENTER (⊙).
3. Изберете опцията [Време], а след това въведете желанния начален момент в часове, минути и секунди от ляво на дясно. (можете също да въведете необходимия начален час от виртуалната клавиатура като натиснете ENTER (⊙)).

Например, за да намерите сцена на 2 часа, 10 минути и 20 секунди, въведете „21020“.

Натиснете </>, за да прескочите 60 секунди от възпроизвеждането напред или назад.

4. Натиснете ENTER (⊙), за да започне възпроизвеждане от избрания час.
5. Натиснете BACK (↵), за да излезете от екранния дисплей.

! Забележка

- Тази функция може да не работи при някои дискове или заглавия.
- Тази функция може да не работи в зависимост от типа на файла и възможностите на DLNA сървъра.

Избор на език за субтитрите**BD DVD AVCHD MOVIE**

1. По време на възпроизвеждане натиснете INFO/MENU (I).
2. Изберете [Опции] като използвате </> и натиснете ENTER (O).
3. Използвайте ^/v, за да изберете опцията [Субтитри].
4. Използвайте </>, за да изберете желания език за субтитрите.

Чрез натискане на ENTER (O), можете да зададете различни опции за субтитрите.

5. Натиснете BACK (S), за да излезете от екранния дисплей.

! Забележка

- Някои дискове ви позволяват да смените избора на субтитри само чрез менюто на диска. Ако случаят е такъв, натиснете бутон TITLE/POPUP или DISC MENU и изберете съответните субтитри от опциите в менюто на диска.
- Можете да изберете бутона [Субтитри] на On-Screen екрана като натиснете бутона SUBTITLE.

Слушане на различно аудио**BD DVD AVCHD MOVIE**

1. По време на възпроизвеждане натиснете INFO/MENU (I).
2. Изберете [Опции] като използвате </> и натиснете ENTER (O).
3. Използвайте ^/v, за да изберете опцията [Аудио].
4. Използвайте </>, за да изберете желаня език за озвучаването, аудиописта или аудиоканал.
5. Натиснете BACK (S), за да излезете от екранния дисплей.

! Забележка

- Някои дискове ви позволяват да смените избора на субтитри само чрез менюто на диска. В такъв случай натиснете бутон TITLE/POPUP или DISC MENU и изберете съответното аудио опции в менюто на диска.
- Непосредствено след като превключите звука, може би ще има временно несъответствие между дисплея и действителния звук.
- При BD-ROM диск с [MultiCH] на екранния дисплей се показва многоканален аудиоформат (5.1CH или 7.1CH).
- Можете да изберете бутона [Аудио] на On-Screen екрана като натиснете бутона AUDIO.

Гледане от различен ъгъл**BD DVD**

Ако дискът съдържа сцени, снимани под различни ъгли на камерата, по време на възпроизвеждане можете да сменят различни ъгли на камерата.

1. По време на възпроизвеждане натиснете INFO/MENU (I).
2. Изберете [Опции] като използвате </> и натиснете ENTER (O).
3. Използвайте ^/v, за да изберете опцията [Ъгъл].
4. Използвайте </>, за да изберете желаня ъгъл.
5. Натиснете BACK (S), за да излезете от екранния дисплей.

Промяна формата на изображението на телевизионния екран**BD AVCHD MOVIE**

По време на възпроизвеждане можете да смените настройката за размер на кадъра на изображението.

1. По време на възпроизвеждане натиснете INFO/MENU (I).
2. Изберете [Опции] като използвате </> и натиснете ENTER (O).
3. Използвайте ^/v, за да изберете опцията [Formato da TV].
4. Използвайте </>, за да изберете желаната опция.
5. Натиснете BACK (S), за да излезете от екранния дисплей.

! Забележка

Даже ако промените стойността на опцията [Формат картина] от екранния дисплей, опцията [Формат картина] в меню [Настройки] не се променя.

Промяна на кодовата страница на субтитрите

MOVIE

Ако субтитрите се показват с повреден шрифт, можете да промените кодовата страница на субтитрите, за да се покажат субтитрите правилно.

1. По време на възпроизвеждане натиснете INFO/MENU (I).
2. Изберете [Опции] като използвате </> и натиснете ENTER (⊙).
3. Използвайте \wedge/\vee , за да изберете опцията [Кодова страница].
4. Използвайте </>, за да изберете желаната опция за код.

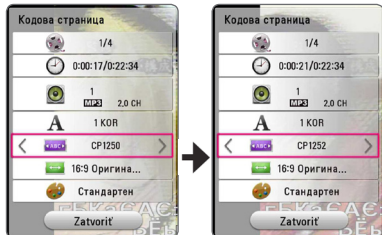

5. Натиснете BACK (⏪), за да излезете от екранния дисплей.

Промяна на режима на картината

BD DVD AVCHD MOVIE

По време на възпроизвеждане можете да смените опцията [Режим картина].

1. По време на възпроизвеждане натиснете INFO/MENU (I).
2. Изберете [Опции] като използвате </> и натиснете ENTER (⊙).
3. Използвайте \wedge/\vee , за да изберете опцията [Режим картина].
4. Използвайте </>, за да изберете желаната опция.
5. Натиснете BACK (⏪), за да излезете от екранния дисплей.

Настройване на опцията [Настр. потреб.]

1. По време на възпроизвеждане натиснете INFO/MENU (I).
2. Изберете [Опции] като използвате </> и натиснете ENTER (⊙).
3. Използвайте \wedge/\vee , за да изберете опцията [Режим картина].
4. Използвайте </>, за да изберете опцията [Настр.потреб.], и натиснете ENTER (⊙).

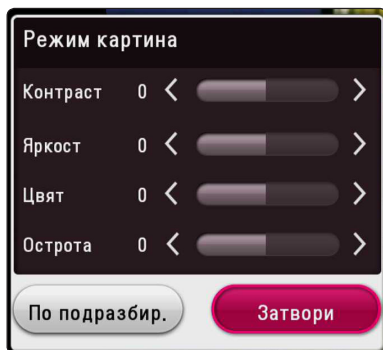

5. Използвайте $\wedge/\vee/</>$, за да настроите опциите [Режим картина].

Изберете опцията [По подразбир.] и след това натиснете ENTER (⊙), за да занулите всички видео настройки.

6. Използвайте $\wedge/\vee/</>$, за да изберете опцията [Затвори], и натиснете ENTER (⊙), за да завършите настройката.

Показване на информация за съдържание

MOVIE

Плеърът може да покаже информация за съдържание.

1. Изберете файл, като използвате $\wedge/\vee/</>$.
2. Натиснете INFO/MENU (\square), за да се покаже менюто с опциите.

Информацията за файла се появява на екрана.

По време на възпроизвеждане на филм, може да се изведе информация за файла, като натиснете TITLE/POPUP.

! Забележка

Информацията, показана на екрана, може да не бъде точна в сравнение с информацията за действителното съдържание.

Промяна на изгледа на списъка със съдържания

MOVIE | MUSIC | PHOTO

От меню [SmartShare] можете да промените изгледа на списъка на съдържанието.

Натиснете оцветения в червено (R) бутон неколккратно.

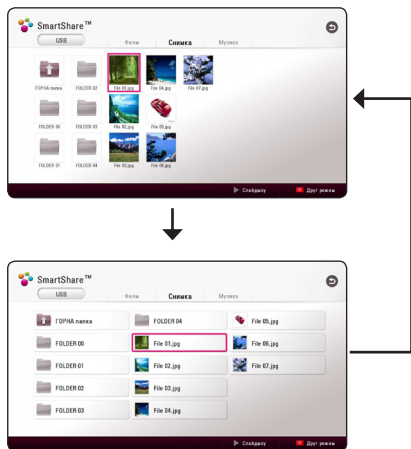

Избор на файл със субтитри

MOVIE

Ако името на файла със субтитрите е различно от името на видеофайла, трябва да изберете файла със субтитри от меню [Филм], преди да възпроизведате филма.

1. Използвайте $\wedge/\vee/</>$, за да изберете файла със субтитри, който желаете да възпроизведате, от меню [Филм].
2. Натиснете ENTER (\odot).

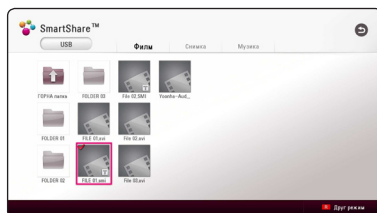

Натиснете ENTER (\odot) отново, за анулирате избора на файл със субтитри. Избраният файл със субтитри ще се покаже, когато възпроизведате видеофайла.

! Забележка

- Ако натиснете \blacksquare (STOP) по време на възпроизвеждане, изборът на субтитри се отменя.
- Тази функция не е налична за възпроизвеждане на файл от сървър през домашна мрежа.

Слушане на музика по време на слайдшоу

PHOTO

Можете да показвате файлове със снимки, докато слушате аудиофайлове.

1. По време на разглеждане на снимка на цял екран натиснете INFO/MENU (□), за да се покаже менюто с опции.
2. Изберете [Опции], като използвате </> и натиснете ENTER (⊙).
3. Използвайте Λ/V, за да изберете опцията [Music Select], и натиснете ENTER (⊙), за да се покаже меню [Избери музика].
4. Използвайте Λ/V, за да изберете устройство, и натиснете ENTER (⊙).

Наличното устройство може да се различава в зависимост от местоположението на текущия файл със снимки.

Място на снимковия файл	Налично устройство
Диск, USB	Диск, USB
MTP	MTP
DLNA сървър	DLNA сървър

5. Използвайте Λ/V, за да изберете файл или папка, които желаете да възпроизведате.

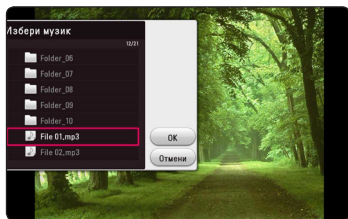

Изберете [□] и натиснете ENTER (⊙), за да се покаже директорията от по-високо ниво.

Забележка

При избор на музикален файл от сървър не може да се избира папка. Възможно е да се избира само файл.

6. Използвайте >, за да изберете [OK], и натиснете ENTER (⊙), за да завършите избора на музика.

Възпроизвеждане на съдържание към 3D

BD DVD AVCHD MOVIE

Тази функция позволява да конвертирате 2D съдържание в 3D и да възпроизведате 3D съдържание, също когато файл е кодиран в 3D. Можете да настроите 3D дълбочина и разстояние на [3D] опцията по време на възпроизвеждане.

Конвертиране на 2D съдържание в 3D

1. По време на възпроизвеждане натиснете INFO/MENU (□).
2. Изберете [3D] и натиснете ENTER (⊙).
3. Изберете [3D] като използвате Λ/V/</>, за да конвертирате 2D съдържание в 3D.

Възпроизвеждане на файл, кодиран в 3D

1. По време на възпроизвеждане натиснете INFO/MENU (□).
2. Изберете [3D] и натиснете ENTER (⊙).
3. Изберете подходящ режим (един до друг, отгоре и отдолу), отговарящ на начина, по който е кодиран файла в 3D като използвате Λ/V/</>.

3D настройка

1. По време на възпроизвеждане натиснете INFO/MENU (□).
2. Изберете [3D] и натиснете ENTER (⊙).
3. Изберете [3D настройка] и натиснете ENTER (⊙). Можете да настроите 3D дълбочината и разстоянието. Изберете опцията [Инициализирай] и след това натиснете ENTER (⊙) за нулиране на всички настройки.

Връщане в предишно състояние

1. По време на възпроизвеждане натиснете INFO/MENU (□).
2. Изберете [3D] и натиснете ENTER (⊙).
3. Изберете [3D] като използвате Λ/V/</>, за връщане.

Забележка

- Когато имате зададена Ultra HD разделителна способност, ако изберете [Вкл.] в [3D], Ultra HD разделителната способност автоматично ще се промени на оригиналната разделителна способност.
- Файлове с филми, с повече от 30 fps (кадъра в секунда) не може да се конвертират в 3D.
- Ако субтитрите се показват неправилно, изключете 3D опцията на телевизора и включете 3D опцията на устройството.

Разширени функции

Връзка Wi-Fi Direct™

Свързване към сертифицирано устройство Wi-Fi Direct™

MOVIE **MUSIC** **PHOTO**

Този плеър може да възпроизвежда филми, музика и файлове със снимки, намиращи се на сертифицирано устройство Wi-Fi Direct™. Технологиата Wi-Fi Direct™ позволява директно свързване на плеъра със сертифицирано устройство Wi-Fi Direct™, без да се налага свързването му към мрежово устройство, като точка за достъп.

На Wi-Fi Direct™ сертифицирано устройство

1. Включете Wi-Fi Direct™ сертифицираното устройство и стартирайте неговата Wi-Fi Direct функция.
2. Стартирайте DLNA приложението на устройството.

На вашия плеър

3. Изберете опция [МРЕЖА] в меню [Настройки] и натиснете ENTER (⊙).
4. Изберете опция [Пряка Wi-Fi връзка] и натиснете ENTER (⊙).

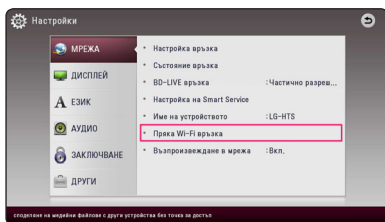

5. Изберете Wi-Fi Direct™ устройство от списъка с помощта на \wedge/V и натиснете ENTER (⊙).

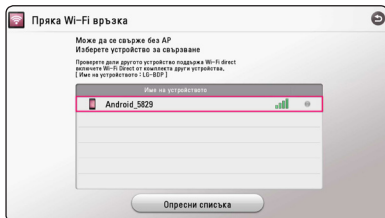

Ще бъде осъществена Wi-Fi Direct™ връзка. Следвайте процедурата на екрана.

Ако желаете да сканирате отново за налично Wi-Fi Direct™ устройство, изберете [Опресни списъка] и натиснете ENTER (⊙).

За да изберете сървър от списъка с устройства, файловете или папките трябва да бъдат споделяни чрез DLNA сървър от свързаното Wi-Fi Direct™ устройство.

6. Изберете [Филм], [Снимка] или [Музика], като използвате \wedge/V / $</>$ и натиснете ENTER (⊙).

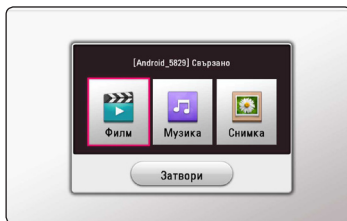

7. Изберете файл, като използвате \wedge/V / $</>$ и натиснете ENTER (⊙), за да възпроизведете файла.

! Забележка

- За да бъде приemanето и предаването с най-добро качество, разположете плеъра възможно най-близо до Wi-Fi Direct™ сертифицирания сървър.
- Този уред може да се свърже само едно устройство наведнъж. Не се поддържа няколко връзки.
- Ако се опитате да свържете с безжична мрежа, докато устройството е свързано с функцията Wi-Fi Direct™, Wi-Fi Direct™ връзката ще бъде принудително изключена.
- Ако този плеър и Wi-Fi Direct™ устройство са свързани към различна локална мрежа, връзката Wi-Fi Direct™ може да не е на разположение.
- Ако устройства, сертифицирани по Wi-Fi Direct™ нямат режим на изчакване Wi-Fi Direct, този плеър не може да открие устройството.
- Когато свързвате Wi-Fi Direct™ сертифицирано устройство към вашия плеър, PIN мрежова връзка не се поддържа.
- Този продукт не може да се свърже до Wi-Fi direct™ устройство, което е в режим Group Owner.

Използване на BD-Live™

BD

Функцията BD-ROM, поддържаща BD-Live, която има допълнителна мрежова функция, ви позволява да използвате повече функции, като например изтегляне на рекламни сцени от филми, чрез свързване на този уред към интернет.

1. Проверете връзката към мрежата и настройките (страница 20).
2. Поставете USB запамятаващо устройство в USB порта на предния панел.
За да изтеглите бонус съдържание, е необходимо USB запамятаващо устройство.
3. Натиснете HOME (⏏) и настройте опция [BD-LIVE връзка] от меню [Настройки] (стр. 27).
В зависимост от диска функцията BD-Live може да не работи, ако опцията [BD-LIVE връзка] е настроена на [Частично разрешен].
4. Поставете BD-ROM с BD-LIVE.

Операциите може да се различават в зависимост от диска. Вижте ръководството предоставено с диска.



Внимание

Не изваждайте свързаното USB устройство, докато се изтегля съдържание или докато в поставката за диск все още има Blu-ray диск. Ако направите това, може да повредите свързаното USB устройство и функцията BD-Live може повече да не действа правилно с повреденото USB устройство. Ако свързаното USB устройство изглежда повредено от такова действие, можете да форматирате свързаното USB устройство от компютър и да го използвате отново с този плеър.



Забележка

- Част от BD-Live съдържанието може да бъде с ограничен достъп на някои места по решение на доставчика на съдържанието.
- Зареждането и започването на използването на BD-Live съдържанието може да отнеме няколко минути.
- За BD-Live, използвайте USB флаш устройство / външен твърд диск, форматиран само във FAT32.

LG AV Remote

Можете да управлявате този плеър чрез вашия iPhone или Android телефон през вашата домашна мрежа. Този плеър и вашият телефон трябва да са свързани към ваше безжично мрежово устройство, напр. точка за достъп. Посетете "Apple iTunes" или "Google Android Market (Google Play Store)" за подробна информация за "LG AV Remote".

Режим за лично слушане

Като изтеглите приложението "LG AV Remote" на вашия смартфон или таблет, можете да свържете слушалки и да възпроизведете звука от вашия плеър на вашите смарт устройства.

Тази функция подава видео сигнал към телевизор чрез HDMI и аудио сигнал към смартфон или таблет чрез Wi-Fi. За по-подробна информация, моля, вижте приложението "LG AV Remote".

Използване на USB клавиатура или мишка

Можете да свържете USB клавиатура и/или мишка за въвеждане на текст и за придвижване през менютата.

1. Свържете USB клавиатура или мишка към USB порта на задния панел.
2. Използвайте клавиатурата за въвеждане на текст или мишката за придвижване през менютата.



Забележка

Препоръчват се следните клавиатури и мишки.

- Logitech Wireless Combo MK520
- Logitech Wireless Combo MK320
- Logitech Wireless Combo MK260
- Microsoft Wireless Desktop 5000
- Microsoft Wireless Desktop 3000
- Microsoft Wireless Desktop 2000
- Microsoft Wireless Desktop 800

Използване на Premium

Можете да използвате различни услуги за съдържание през интернет с функцията Premium.

1. Проверете връзката към мрежата и настройките (страница 20).
2. Натиснете HOME (🏠).
3. Изберете [Premium], като използвате </> и натиснете ENTER (⊙).



4. Изберете онлайн услуга, като използвате \wedge/\vee / $\</>$ и натиснете ENTER (⊙).

Забележка

- За подробна информация за всяка услуга се свържете с доставчика на съдържанието или посетете сайта за поддръжка на услугата.
- Съдържанието на услугите Premium и свързаната с тях информация, включително потребителският интерфейс, подлежат на промени. Посещавайте уебсайта на всяка услуга за актуална информация.
- Използването на функцията Premium с връзка към безжична мрежа може да доведе до неподходяща скорост на стрийминг поради смущения от домакински уреди, които използват радиочестоти.
- Когато за първи път използвате функцията [Premium] или [LG Smart World], като настройка за страна се появява държавата, в която се намирате.
- Ако желаете да смените настройката за страна, отидете на [Настройки] > [МРЕЖА] > [Настройка на Smart Service] > [Настройка за държава]. Изберете [Ръчен] и натиснете ENTER (⊙) в меню [Настройка за държава].
- Когато промените звуковия ефект, звукът може да бъде забавен, в зависимост от вашата интернет среда.

Използване на LG Smart World

С този плееър можете да използвате предлаганите по интернет приложения на LG. Лесно можете да намерите и изтеглите различни приложения от LG Smart World.

1. Проверете връзката към мрежата и настройките (страница 20).
2. Натиснете HOME (🏠).
3. Изберете [LG Smart World] и натиснете ENTER (⊙).

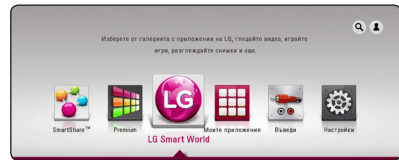

4. Изберете категория, като използвате </> и натиснете ENTER (⊙).
5. Използвайте \wedge/\vee / $\</>$, за да изберете приложение, и натиснете ENTER (⊙), за да изведете на екран информацията.
6. Натиснете ENTER (⊙), докато иконата [instalare] е осветена. Приложението ще бъде инсталирано на плееъра.

За да инсталира приложение на плееъра, потребителят трябва да влезе със своя акаунт. Вижте стр. 54 за повече информация за влизане в акаунт.

7. Натиснете червения (R) бутон, за показване на екран [Моите приложения].
8. Изберете инсталираното приложение и натиснете ENTER (⊙), за да го изпълните.

Забележка

- В зависимост от района, [LG Smart World], [Моите приложения], [🔍] и [👤] може да не са налични.
- За да инсталирате платено приложение, трябва да бъдете платен абонат. Посетете www.lgappstv.com за повече информация.
- Когато променят звуковия ефект, звукът може да бъде забавен, в зависимост от вашата интернет среда.

Влизане

За да използвате функцията [LG Smart World], трябва да влезете с вашия акаунт.

1. В основното меню изберете икона [👤] и натиснете ENTER (⏏).
2. Попълнете полетата [ID] и [Парола], като използвате виртуалната клавиатура.

Ако нямате акаунт, натиснете оцветения в червено бутон (R), за да се регистрирате.

3. Използвайте **Λ/V/</>**, за да изберете [OK], и натиснете ENTER (⏏), за да влезете в акаунта си.

Ако поставите отметка в квадратчето [Авто влизане], вашият идентификатор и паролата ви ще бъдат запазени и ще влизате в акаунта си автоматично, без да е необходимо да ги въведете.

! Забележка

За да прегледате информацията във вашия акаунт и приложения, изберете икона [👤] и натиснете ENTER (⏏) в началното меню и изберете опция [My Page].

Търсене на онлайн съдържание

Ако изпитвате затруднения да намерите определено съдържание от онлайн източници, можете да използвате комбинираната функцията за търсене, като въведете ключови думи в менюто за търсене.

1. Натиснете HOME (🏠).
 2. Изберете иконата [🔍] от началното меню, като използвате **Λ/V/</>** и натиснете ENTER (⏏).
- Менюто за търсене се появява на екрана.
3. Натиснете ENTER (⏏). Виртуалната клавиатура се появява автоматично.
 4. Използвайте **Λ/V/</>**, за да изберете буква и след това натиснете ENTER (⏏), за да потвърдите вашия избор от виртуалната клавиатура.
 5. Когато завършите въвеждането на ключови думи за търсене, изберете [↵] и натиснете ENTER (⏏), за да се покаже списъкът с резултатите от търсенето.
 6. Използвайте **Λ/V/</>**, за да изберете желаното съдържание, и натиснете ENTER (⏏), за да преминете директно към избраното съдържание.

! Забележка

- В зависимост от района, [LG Smart World], [Моите приложения], [🔍] и [👤] може да не са налични.
- Функцията за търсене не извършва търсене на съдържание във всички онлайн услуги. Тя работи само в определени онлайн услуги.

Използване на менюто My Apps

Можете да преместите или да изтриете инсталирано приложение от менюто [Търсене].

1. Натиснете HOME (🏠).
2. Изберете [Търсене] и натиснете ENTER (⊙).

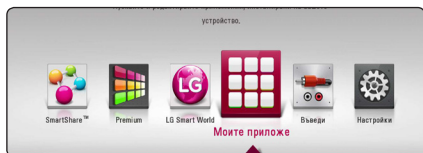

3. В меню [Моите приложения] натиснете червения (R) бутон.

Преместване на приложение

1. Изберете приложение и натиснете ENTER (⊙) за показване на опциите.
2. Използвайте \wedge / \vee , за да изберете [Премести], и натиснете ENTER (⊙).
3. Използвайте $\wedge / \vee / < / >$, за да изберете мястото, където желаете да преместите приложението, и натиснете ENTER (⊙).

Изтриване на приложение

1. Изберете приложение и натиснете ENTER (⊙) за показване на опциите.
2. Използвайте \wedge / \vee , за да изберете [Изтрий], и натиснете ENTER (⊙).
3. Използвайте $< / >$, за да изберете [OK], и натиснете ENTER (⊙) за потвърждение.

! Забележка

- В зависимост от района, [LG Smart World], [Моите приложения], [🔍] и [👤] може да не са налични.
- При първи достъп до функцията [Моите приложения], се показват настройките за настоящата държава.
- Когато промените звуковия ефект, звукът може да бъде забавен, в зависимост от вашата интернет среда.

Използване на Bluetooth технология

Информация за Bluetooth

Bluetooth® е безжична комуникационна технология за малък обсег на връзката.

Наличният диапазон е в рамките на 10 метра. (Звукът може да бъде прекъснат, когато във връзката се намесят други електронни вълни или когато свържете Bluetooth в другата стая.) За свързването на отделните устройства по Bluetooth® безжична технология не се дължи такса.

Мобилен телефон с Bluetooth® безжична технология може да се управлява чрез Cascade, ако връзката е била извършена чрез Bluetooth® безжична технология.

Налични устройства : Мобилен телефон, МРЗ, лаптоп, PDA

Bluetooth профили

За да използвате безжичната технология Блутут, устройствата трябва да имат функция за разчитане на определени профили. Този уред е съвместим със следните профили.

A2DP (разширен аудио профил на разпределение)

Слушане на музика, записана на Bluetooth устройства

Сдвояване на вашия уред и Bluetooth устройството.

Преди да започнете процедурата по сдвояване се уверете, че функцията Bluetooth е включена на вашето Bluetooth устройство. Вижте указанията за употреба на вашето Bluetooth устройство. След като се извърши процедурата по сдвояване, не е необходимо да се извършва отново.

1. Изберете функцията Bluetooth с помощта на FUNCTION.
На екрана се появява "BT READY".
2. Работете с устройството Bluetooth и направете операцията по сдвояването. При търсене на този уред с Bluetooth устройството, на дисплея на устройството Bluetooth може да се появи списък на намерените устройства в зависимост от вида на Bluetooth устройството. Вашата уредба ще се появи като "LG-HTS".
3. Когато този уред се сдвои успешно с вашето Bluetooth устройство, на дисплея се появява „BTPAIRED“.

! Забележка

В зависимост от типа на Bluetooth устройство, някои устройства имат различен начин на сдвояване.

4. Слушане на музика.
За да възпроизведете музика, записана на вашето Bluetooth устройство, обърнете се към ръководството за употреба на вашето Bluetooth устройство.

! Забележка

Ако промените функцията на уреда, функцията Bluetooth се изключва и трябва да извършите повторно сдвояване.

! Забележка

- Звукът може да бъде прекъснат, когато във връзката се намесят други електронни вълни.
- Вие не можете да контролирате Bluetooth устройството с този уред.
- Свързването е ограничено до едно Bluetooth устройство с един уред и не се поддържа мулти-сдвояване.
- Въпреки че разстоянието между вашия Bluetooth и комплекта е по-малко от 10 метра, има пречки между двете, то тогава Bluetooth устройството не може да се свърже.
- В зависимост от вида на устройството, вие няма да можете да използвате функцията Bluetooth.
- Когато не е свързан Bluetooth, "BT READY" се появява на дисплея.
- При електрическа повреда поради устройства, използващи една и съща честота, като оборудване за медицински, микровълнови печки и безжични LAN устройства, връзката ще бъде прекъсната.
- Когато някой стои и прекъсва комуникацията между Bluetooth устройството и оператора, връзката ще бъде прекъсната.
- Ако се хване от по-далечно разстояние между Bluetooth и уреда, качеството на звука е все по-лошо и връзката прекъсва, когато разстоянието между Bluetooth и уреда излезе извън операционния обхват на Bluetooth.
- Устройството с безжична Bluetooth технология се изключва, ако изключите главното устройство или поставите устройството на повече от 10 метра от основния уред.

Отстраняване на неизправности

Общи

Симптом	Причина и решение
Захранването не е включено.	<ul style="list-style-type: none"> Включете добре захранващия кабел в стенния контакт.
Уредът не започва възпроизвеждане.	<ul style="list-style-type: none"> Поставете възпроизводим диск. (Проверете типа, системата за цветна телевизия и регионалния код на диска). Поставете диск със страната за възпроизвеждане надолу. Почистете диска. Отменете функцията 'Ограничителен клас' или променете нивото на ограничителния клас.
Свързаното USB записващо устройство не е разпознато.	<ul style="list-style-type: none"> Опитайте отново, като използвате различен USB кабел, някои USB кабели може да не поддържат достатъчна сила на тока за нормално функциониране на USB. Ако използвате удължителен USB кабел или USB HUB, USB устройствата може да не бъдат разпознати. Не се поддържа USB устройство, което изисква инсталиране на допълнителни програми, когато го включвате към компютър. Този уред поддържа само USB флаш устройство и външен USB HDD с формат FAT32 или NTFS.
Ъгълът не може да се смени.	<ul style="list-style-type: none"> На DVD видеодиска, който се възпроизвежда в момента, не са записани множество ъгли.
Не могат да се възпроизведат музикални/снимковни/филмови файлове.	<ul style="list-style-type: none"> Файловете не са записани във формат, който този уред може да възпроизвежда. Уредът не поддържа кодека на филмовия файл.
Дистанционното управление не работи правилно.	<ul style="list-style-type: none"> Дистанционното не е насочено към сензора на уреда. Дистанционното управление е твърде далеч от уреда. Има преграда между дистанционното управление и уреда. Батериите на дистанционното управление са изтощени.
Уредът е включен в контакта, но захранването не се включва или изключва.	<p>Можете да рестартирате уреда както следва.</p> <ul style="list-style-type: none"> Изключете захранващия кабел от контакта, изчакайте най-малко пет секунди и отново го включете.
Уредът не работи нормално.	

Мрежа

Симптом	Причина и решение
Функцията BD-Live не работи.	<ul style="list-style-type: none"> Свързаното USB запамятаващо устройство може да няма достатъчно свободно пространство. Свържете USB запамятаващо устройство с минимум 1 GB свободно пространство. Проверете дали уредът е свързан правилно към локалната мрежа и дали има достъп до интернет (вж. стр. 20). Скоростта на вашата широколентова връзка не е достатъчно висока, за да използвате функциите на BD-Live. Препоръчително е да увеличите скоростта на широколентовата услуга, като се свържете с вашия интернет доставчик (ISP). Опцията [BD-LIVE връзка] от меню [Настройки] е настроена на [Забранен]. Настройте опцията на [Разрешен].
Услуги за видеострийминг (като напр. You Tube и т.н.) често прекъсват или "буферират" по време на възпроизвеждане.	<ul style="list-style-type: none"> Скоростта на вашата широколентова услуга може би не е достатъчно висока за услуги за видеострийминг. Препоръчително е да увеличите скоростта на широколентовата услуга, като се свържете с вашия интернет доставчик (ISP).
Медийните сървъри не са показани в списъка с устройствата.	<ul style="list-style-type: none"> Защитна стена или антивирусен софтуер върви на вашия мултимедиен сървър. Изключете защитната стена или антивирусния софтуер, който върви на вашия компютър или мултимедиен сървър. Плеърът не е свързан към локалната мрежа, към която е свързан вашият мултимедиен сървър.
Плеърът не може да се свърже към точката за достъп или към безжичен мрежов маршрутизатор.	<ul style="list-style-type: none"> Безжичната комуникация може да се прекъсва от домакински уред, който използва радиочестоти. Преместете плеъра далеч от тях.
Точката за достъп не е показана в списъка "Access point name" (име на точка на достъп).	<ul style="list-style-type: none"> Точката за достъп или безжичният мрежов маршрутизатор може би не излъчват своя SSID. Настройте вашата точка за достъп да излъчва своя SSID чрез вашия компютър. Вашето мрежово устройство, напр. точка за достъп, може да не е настроено на наличните честотни диапазони и канали, които плеърът поддържа. Опитайте се да настроите наличните честотни диапазони и канали от настройките на мрежовите устройства.

Картина

Симптом	Причина и решение
Няма картина.	<ul style="list-style-type: none"> Изберете подходящия режим на видеовход на телевизора, така че картината от уреда да се появи на телевизионния екран. Включете добре видеокабелите. Проверете дали [HDMI настр. цвят] от меню [Настройки] е настроена на съответната опция, която съответства на вашата видеовръзка. Вашият телевизор може да не поддържа разделителната способност, която сте настроили на плеъра. Променете разделителната способност на такава, каквато приема вашият телевизор. Гнездото HDMI OUT на плеъра е свързано към DVI устройство, което не поддържа защита на авторски права.
Появяват се смущения в картината.	<ul style="list-style-type: none"> Възпроизвеждате диск, записан в системата за цветна телевизия, различна от тази на вашия телевизор. Задайте разделителна способност, която вашият телевизор може да приеме.
Blu-ray 3D дискът не се възпроизвежда в режим 3D.	<ul style="list-style-type: none"> Свържете плеъра към вашия телевизор с HDMI кабел (Тип A, Високоскоростен HDMI™ кабел). Вашият телевизор може да не поддържа "HDMI 3D mandatory format". Опцията [Режим 3D] в меню [Настройки] е настроена на [Изкл.]. Настройте опцията на [Вкл.].

Звук

Симптом	Причина и решение
Няма звук или звукът е изкривен.	<ul style="list-style-type: none"> Уредът е в режим на претърсване, забавено възпроизвеждане или пауза. Силата на звука е ниска.

Клиентска поддръжка

Можете да актуализирате софтуера на този плеър, като използвате най-новата версия, за да подобрите работата на продукта и/или да добавите нови функции. За да получите най-новия софтуер за този плеър (ако има актуализации), моля посетете <http://www.lg.com> или се свържете с центъра за обслужване на клиенти на LG Electronics.

Бележка относно софтуера с отворен код

За да получите съответния програмен код съгласно GPL, LGPL и други лицензи за софтуер с отворен код, посетете <http://opensource.lge.com>. Всички посочени лицензни условия, отакзи от гаранционни задължения и бележки относно авторските права могат да бъдат свалени заедно с програмния код.

Управление на телевизор с доставеното дистанционно

Можете да управлявате вашия телевизор с помощта на посочените по-долу бутони.

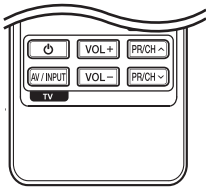

С натискане на	Можете да
⏻ (TV POWER)	Включвате и изключвате телевизора.
AV/INPUT	Превключвате източника на входящия сигнал на телевизора между самия телевизор и други източници на входящ сигнал.
PR/CH ▲/▼	Претърсвате запаменените канали нагоре и надолу.
VOL +/-	Регулирате силата на звука на телевизора

! Забележка

В зависимост от свързания уред е възможно да не можете да управлявате вашия телевизор с някои от бутоните.

Настройване на дистанционното да управлява вашия телевизор

Можете да управлявате вашия телевизор с доставеното дистанционно управление. Ако вашият телевизор фигурира в таблицата по-долу, задайте съответния код на производител.

1. Като задържите натиснат бутон  (TV POWER), натиснете цифровите бутони за въвеждане на кода на производителя на вашия телевизор (вижте таблицата по-долу).

Производител	Кодов номер
LG	1 (по подразбиране), 2
Zenith	1, 3, 4
GoldStar	1, 2
Samsung	6, 7
Sony	8, 9
Hitachi	4

2. Отпуснете бутон 1 (TV POWER), за да завършите настройката.

В зависимост от вашия телевизор е възможно някои или всичките бутони да не функционират, дори и след като сте въвели правилен код на производител. Когато смените батериите на дистанционното управление, е възможно кодовият номер, който сте въвели, да бъде върнат към настройката по подразбиране. Задайте отново подходящия кодов номер.

Актуализация на софтуера през мрежата

Известие за актуализация от мрежата

От време на време се предлага подобряване на функционалността и/или допълнителни функции или услуги за уреди, които са свързани към широколентова домашна мрежа. Ако има наличен нов софтуер и уредът е свързан към широколентова домашна мрежа, плеърът ще ви информира за актуализацията по следния начин.

Опция 1:

1. Менюто за актуализация ще се появи на екрана, когато включите плеяра.
2. Използвайте **</>**, за да изберете желаната опция, а след това натиснете ENTER (⊙).

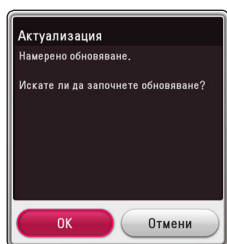

[OK]	Започва актуализацията на софтуера.
[Отмени]	Излиза от менюто за актуализация и се появява началното меню.

Опция 2:

Ако актуализацията на софтуера е налична на актуализацията сървър, в долната част на началното меню Home се появява иконата „Актуализация“. Натиснете оцветения в синьо бутон (B), за да започнете процедурата на актуализация.

Обновяване софтуер

Можете да актуализирате софтуера на този плеър, като използвате най-новата версия, за да подобрите работата на продукта и/или да добавите нови функции. Можете да актуализирате софтуера, като свържете уреда директно към сървъра за актуализация на софтуера.

Забележка

- Преди да актуализирате софтуера във вашия плеър, извадете от плеъра всеки диск или USB устройство.
- Преди актуализиране на софтуера на вашия плеър изключете плеъра, а след това го включете отново.
- **По време на процедурата на актуализация на софтуера не изключвайте плеъра, не изключвайте захранващия кабел и не натискайте който и да било бутон.**
- Ако се откажете от актуализацията, изключете захранването и го включете отново за стабилна работа.
- Този уред не може да бъде актуализиран към предишна версия на софтуера.

1. Проверете връзката към мрежата и настройките (стр. 20).
2. Изберете опцията [Софтуер] от меню [Настройки], а след това натиснете ENTER (⊙).
3. Изберете опцията [Актуализация] и натиснете ENTER (⊙).

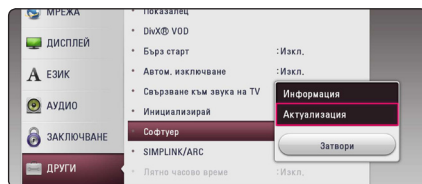

Плеърът ще провери за най-нова актуализация.

Забележка

- Натискане на ENTER (⊙), докато се проверява за актуализация, ще прекрати процеса.
- Ако няма налична нова версия, появява се съобщение „Не е намерено обновяване. Текущата настройка е последната версия.“. Натиснете ENTER (⊙), за да се върнете в [Начално меню].

4. Ако съществува по-нова версия, появява се съобщението „Намерено обновяване. Актуализацията отнема няколко минути. Желаете ли да обновите?“.
5. Изберете [ОК], за да започне актуализацията. (Избиране на [Отмени] ще прекрати актуализацията).
6. Плеърът започва да изтегля най-новата актуализация от сървъра. (Изтеглянето ще отнеме няколко минути в зависимост от състоянието на вашата домашна мрежа)
7. За да актуализирате софтуера следващия път, процедурата по актуализация на софтуера трябва да бъде започната отново отначало.



Внимание

Не изключвайте захранването по време на актуализация на софтуера.

8. Когато завърши актуализацията, захранването ще бъде изключено автоматично след няколко секунди.
9. Включете захранването отново. Сега системата работи с новата версия.



Забележка

Функцията за актуализация на софтуера (Software Update) може да не работи правилно в зависимост от вашата интернет среда. В такъв случай можете да получите най-новия софтуер от официалния сервизен център на LG Electronics и тогава да актуализирате вашия плеър. Вижте „Клиентска поддръжка“ на стр. 60.

Допълнителна информация

Изисквания към файловете

Филмови файлове

Файл Място	Файл Разширение	Кодек формат	Аудиоформат	Субтитри
Диск, USB	“.avi”, “.divx”, “.mpg”, “.mpeg”, “.mkv”, “.mp4”, “.asf”, “.wmv”, “.m4v” (без DRM защита), “.vob”, “.3gp”, “.mov”, “.trp”, “.m2t”, “.mpe”, “.m1v”, “.m2v”, “.wm”, “.flv”, “.ts”, “.dat”	DIVX 3.11, DIVX4, DIVX5, DIVX6 (Само стандартно възпроизвеждане) XVID, MPEG1 SS, H.264/ MPEG-4 AVC, MPEG2 PS, MPEG2 TS, VC-1 SM (WMV3)	Dolby Digital, DTS, MP3, WMA, AAC, AC3	SubRip (.srt / .txt), SAMI (.smi), SubStation Alpha (.ssa/.txt), MicroDVD (.sub/.txt), VobSub (.sub), SubViewer 1.0 (.sub), SubViewer 2.0 (.sub/.txt), TMPlayer (.txt), DVD Subtitle System (.txt)
DLNA	“.avi”, “.divx”, “.mpg”, “.mpeg”, “.mkv”, “.mp4”, “.asf”, “.wmv”, “.m4v” (без DRM защита), “.3gp”, “.mov”, “.mpe”, “.m1v”, “.m2v”, “.flv”, “.ts”, “.dat”	DIVX 3.11, DIVX4, DIVX5, DIVX6 (Само стандартно възпроизвеждане) XVID, MPEG1 SS, H.264/ MPEG-4 AVC, MPEG2 PS, MPEG2 TS, VC-1 SM (WMV3)	Dolby Digital, DTS, MP3, WMA, AAC, AC3	SubRip (.srt / .txt), SAMI (.smi), SubStation Alpha (.ssa/.txt), MicroDVD (.sub/.txt), SubViewer 1.0 (.sub), SubViewer 2.0 (.sub/.txt), TMPlayer (.txt), DVD Subtitle System (.txt)

Музикални файлове

Файл Място	Файл Разширение	Честота на дискретизация	Скорост в битове	Забележка
Диск, USB	“.mp3”, “.wma”, “.wav”, “.m4a” (без DRM защита), “.flac”, “.ogg”, “.aiff”	от 32 до 48 kHz (WMA), от 16 до 48 kHz (MP3)	от 32 до 192 kbps (WMA), от 32 до 320 kbps (MP3)	Някои wav файлове не се поддържат от този плеър.
DLNA	“.mp3”, “.wma”, “.wav”, “.m4a” (без DRM защита), “.flac”, “.ogg”	от 32 до 48 kHz (WMA), от 16 до 48 kHz (MP3)	от 32 до 192 kbps (WMA), от 32 до 320 kbps (MP3)	Някои wav файлове не се поддържат от този плеър.

Файлове с изображения

Файл Място	Файл Разширение	Препоръчителен Размер	Забележка
Диск, USB, DLNA	“.jpg”, “.jpeg”, “.png”, “.gif”, “.mpo”, “.jps”	Под 4000 x 3000 x 24 бита/пиксел Под 3000 x 3000 x 32 бита/пиксел	Не се поддържат файлове със снимки с прогресивна компресия и компресия без загуба на информация.

! Забележка

- Името на файла е ограничено до 180 знака.
- Максимален брой файлове/папки:
По-малко от 2000 (общ брой на файловете и папките)
- Прочитането на съдържанието на носителя може да отнеме няколко минути в зависимост от размера и броя на файловете.
- Съвместимостта на файловете може да се различава в зависимост от сървъра.
- Понеже съвместимостта на DLNA сървъра е тествана в среда на DLNA сървър (SmartShare PC Software), изискванията към файловете и функциите за възпроизвеждане може да се различават в зависимост от мултимедийните сървъри.
- Изискванията към файловете, дадени на стр. 64, невинаги са съвместими. Може да има някои ограничения от функциите на файловете и възможностите на мултимедийния сървър.
- Възпроизвеждането на файлове със субтитри е възможно само при използване на DLNA медиен сървър, създаден чрез доставения софтуер SmartShare на този плеър пакет.
- Файловете от преносими носители, като напр. USB устройство, DVD устройство и т.н., на вашия мултимедиен сървър може да не бъдат споделени правилно.
- Общото време на възпроизвеждане на аудиофайл, показано на екрана, може да не бъде точно при VBR файлове.
- HD филмови файлове, съдържащи се на CD/DVD или USB 1.0/1.1, може да не се възпроизвеждат правилно. За възпроизвеждане на HD филмови файлове се препоръчват Blu-ray диск или USB 2.0.
- Този плеър поддържа профили Main и High на стандарт H.264/MPEG-4 AVC на ниво 4.1. Файл от по-високо ниво може да не се поддържа.
- Този плеър не поддържа файлове, записани с GMC^{*1} или Qpel^{*2}.
 - *1 GMC – Global Motion Compensation
 - *2 Qpel – Quarter pixel

! Забележка

- Файл с разширение „avi“, кодирано като „WMV 9 codec“ не се поддържа.
- Този плеър поддържа UTF-8 файлове дори и да съдържат субтитри с универсален код. Този плеър не може да поддържа файлове само със субтитри в универсален код в чист вид.
- В зависимост от видовете файлове или начини на прекодиране, плеърът може да ги разчете.
- Диск, който е записан с възможност за добавяне, на нормален компютър, не се поддържа от този плеър.
- За да се възпроизведе файл с филм, името на файла с филма и това на файла със субтитрите трябва да е едно и също.
- Когато възпроизвеждате видео файл с разширение като „.ts“, „.m2ts“, „.mts“, „.tp“, „.Trp“ или „.m2t“, вашият плеър може да не поддържа файлове със субтитри.
- Общото време на възпроизвеждане на аудиофайл, показано на екрана, може да не бъде точно при VBR файлове.
- Съвместимостта на видео/ аудио декодера може да се различава в зависимост от видео файла.

AVCHD (видео с висока контрастност на изображението с усъвършенстван видеокодек)

- Този плеър може да възпроизвежда дискове във формат AVCHD. Тези дискове обикновено се записват и използват във видеокамери.
- Форматът AVCHD е формат за цифрови видеокамери с висока контрастност на изображението.
- Форматът MPEG-4 AVC/H.264 е способен да компресира изображения с по-висока ефективност от тази на конвенционалния компресиращ формат.
- Този плеър може да възпроизвежда AVCHD дискове, като използва формат „x.v.Colour“.
- Някои дискове във формат AVCHD може да не се възпроизвеждат в зависимост от условията на запис.
- Дисковете във формат AVCHD се нуждаят от финализиране.
- „x.v.Colour“ предлага по-широк цвят диапазон от този на нормалните DVD дискове от видеокамера.

Относно DLNA

Този плейър е DLNA сертифициран цифров мултимедиен плейър, който може да възпроизвежда филмово, снимково и музикално съдържание от вашия цифров мултимедиен сървър, съвместим с DLNA (компютър и потребителска електроника)

Digital Living Network Alliance (DLNA) е междубраншова организация на производители на потребителска електроника, компютърна индустрия и компании за мобилни устройства. Digital Living осигурява на потребителите лесно споделяне на цифрови мултимедийни файлове през вашата домашна мрежа.

Символът на DLNA сертификата прави лесно намирането на продукти, които отговарят на изискванията на Насоките за съвместни разработки на DLNA. Този уред отговаря на изискванията на Насоките за съвместни разработки на DLNA, v1.5.

Когато компютър, на който върви софтуер за DLNA сървър или друго съвместимо с DLNA устройство, се свърже към този плейър, може да бъдат необходими някои промени на софтуерните настройки. Моля направете справка с инструкциите за работа за софтуера или устройството за повече информация.

Някои системни изисквания

За възпроизвеждане на видео с висока контрастност на изображението:

- Екран с висока контрастност на изображението, който има входни гнезда HDMI.
- BD-ROM диск със съдържание с висока контрастност на изображението.
- За някои съдържания (съгласно посоченото от авторите на диска) на вашето екранно устройство е необходим DVI вход с възможности на HDMI или HDCP.

Бележки относно съвместимостта

- Понеже дисковете BD-ROM са нов формат, възможни са някои проблеми със съвместимостта на дисковете, цифровата връзка и др. Ако се сблъскате с проблеми със съвместимостта, моля свържете се с официален Център за обслужване на клиенти.
- Този уред ви позволява да се възползвате от функции като картина в картината, вторично аудио и виртуални пакети и т.н. с BD-ROM, поддържащ BONUSVIEW (BD-ROM версия 2 профил 1 версия 1.1). Вторично видео и аудио може да се възпроизвеждат от диск, съвместим с функцията „картина в картината“. За метода на възпроизвеждане направете справка в инструкциите в диска.
- Гледането на съдържание с висока контрастност на изображението и конвертирането нагоре на съдържанието на стандартен DVD диск може да изисква DVI вход с възможности на HDMI или HDCP на вашето екранно устройство.
- Някои BD-ROM и DVD дискове могат да ограничават използването на някои работни команди или функции.
- Можете да използвате USB устройство за съхраняване на определена информация, свързана с диска, включително съдържание, изтеглено онлайн. Дискът, който използвате, определя колко дълго ще се запази тази информация.

Спецификации на аудиоизхода

Jack/Setting Source	HDMI OUT		
	PCM	DTS Re-encode *3	Автоматичен *1*2
Dolby Digital	PCM 5.1ch	DTS	Dolby Digital
Dolby Digital Plus	PCM 5.1ch	DTS	Dolby Digital Plus
Dolby TrueHD	PCM 5.1ch	DTS	Dolby TrueHD
DTS	PCM 5.1ch	DTS	DTS
DTS-HD	PCM 5.1ch	DTS	DTS-HD
Linear PCM 2ch	PCM 2ch	DTS	Linear PCM 2ch
Linear PCM 5.1ch	PCM 5.1ch	DTS	Linear PCM 5.1ch
Linear PCM 7.1ch	PCM 7.1ch	DTS	Linear PCM 7.1ch

*1 Вторичното и интерактивното аудио може да не са включени в изходния битов поток, ако опцията [Цифров изход] е настроена на [Автоматичен]. (С изключение на кодек LPCM: изходът винаги включва интерактивно и вторично аудио).

*2 Този плеър автоматично избира HDMI аудио според възможностите за декодиране на свързаното HDMI устройство, дори и опцията [Цифров изход] да е настроена на [Автоматичен].

*3 Ако опцията [Цифров изход] е настроена на [DTS прекодирано], аудиоизходът е ограничен до 48 kHz и 5.1 канала. Ако опцията [Цифров изход] е настроена на [DTS прекодирано], при BD-ROM дисковете с вторично аудио се излъчва DTS прекодирано аудио, а при другите дискове се излъчва оригиналното аудио (като [Автоматичен]).

- При възпроизвеждане на MP3/WMA файлове, аудио сигналът се извежда като PCM 48 kHz/16 бита, а при възпроизвеждане на аудио CD – като PCM 44.1kHz/16 бита.
- При цифрова аудиовръзка (HDMI OUT) звуците на бутоните на менюто на BD-ROM диска може да не се чуват, ако опция [Цифров изход] е настроена на [Автоматичен].
- Ако аудиоформатът на цифровия изходен сигнал е несъвместим с възможностите на вашия ресивър, ресивърът ще произвежда силен, изкривен звук или изобщо няма да произвежда звук.
- Многоканален цифров обемен (съраунд) звук през цифрова връзка може да се получи само ако вашият ресивър е снабден с цифров многоканален декодер.
- Тази настройка не е налична при входящия сигнал от външно устройство.

Списък на кодовете на страни

Изберете код на страна от този списък.

Страна	Код	Страна	Код	Страна	Код	Страна	Код
Афганистан	AF	Фиджи	FJ	Монако	MC	Сингапур	SG
Аргентина	AR	Финландия	FI	Монголия	MN	Словакия	SK
Австралия	AU	Франция	FR	Мароко	MA	Словения	SI
Австрия	AT	Германия	DE	Непал	NP	Южна Африка	ZA
Белгия	BE	Великобритания	GB	Холандия	NL	Южна Корея	KR
Бутан	BT	Гърция	GR	Холандски Антили	AN	Испания	ES
Боливия	BO	Гренландия	GL	Нова Зеландия	NZ	Шри Ланка	LK
Бразилия	BR	Хонконг	HK	Нигерия	NG	Швеция	SE
Камбоджа	KH	Унгария	HU	Норвегия	NO	Швейцария	CH
Канада	CA	Индия	IN	Оман	OM	Тайван	TW
Чили	CL	Индонезия	ID	Пакистан	PK	Тайланд	TH
Китай	CN	Израел	IL	Панама	PA	Турция	TR
Колумбия	CO	Италия	IT	Парагвай	PY	Уганда	UG
Конго	CG	Ямайка	JM	Филипини	PH	Украйна	UA
Коста Рика	CR	Япония	JP	Полша	PL	САЩ	US
Хърватия	HR	Кения	KE	Португалия	PT	Уругвай	UY
Чехия	CZ	Кувейт	KW	Румъния	RO	Узбекистан	UZ
Дания	DK	Либия	LY	Руска федерация	RU	Виетнам	VN
Еквадор	EC	Люксембург	LU	Саудитска Арабия	SA	Зимбабве	ZW
Египет	EG	Малайзия	MY	Сенегал	SN		
Ел Салвадор	SV	Малдиви	MV				
Етиопия	ET	Мексико	MX				

Списък на кодовете на езици

Използвайте този списък, за да въведете желания от вас език за следните първоначални настройки:
[Аудио диск], [Субтитри на диска] и [Меню на диска].

Език	Код	Език	Код	Език	Код	Език	Код
Афарски	6565	Френски	7082	Литовски	7684	Синдхи	8368
Африкаанс	6570	Фризийски	7089	Македонски	7775	Сингалски	8373
Албански	8381	Галисийски	7176	Малгашки	7771	Словашки	8375
Амехарски	6577	Грузински	7565	Малайски	7783	Словенски	8376
Арабски	6582	Немски	6869	Малаялам	7776	Испански	6983
Арменски	7289	Гръцки	6976	Маорски	7773	Судански	8385
Асамски	6583	Гренландски	7576	Марати	7782	Суахили	8387
Аймарски	6588	Гуарани	7178	Молдовски	7779	Шведски	8386
Азербайджански	6590	Гуджарати	7185	Монголски	7778	Тагалски	8476
Башкирски	6665	Хауса	7265	Науру	7865	Таджикски	8471
Баски	6985	Иврит	7387	Непалски	7869	Тамилски	8465
Бенгалски	6678	Хинди	7273	Норвежки	7879	Телугу	8469
Бутански	6890	Унгарски	7285	Ория	7982	Тайландски	8472
Бихарски	6672	Исландски	7383	Пенджабски	8065	Тонгански	8479
Бретонски	6682	Индонезийски	7378	Пущунски	8083	Турски	8482
Български	6671	Интерлингва	7365	Персийски	7065	Туркменски	8475
Бирмански	7789	Ирландски	7165	Полски	8076	Туи	8487
Беларуски	6669	Италиански	7384	Португалски	8084	Украински	8575
Китайски	9072	Японски	7465	Кечуа	8185	Урду	8582
Хърватски	7282	Канада	7578	Реторомански	8277	Узбекски	8590
Чешки	6783	Кашмирски	7583	Румънски	8279	Виетнамски	8673
Датски	6865	Казахски	7575	Руски	8285	Волапюк	8679
Холандски	7876	Киргизки	7589	Самоански	8377	Уелски	6789
Английски	6978	Корейски	7579	Санскритски	8365	Волоф	8779
Есперанто	6979	Кюрдски	7585	Шотландски		Ксосо	8872
Естонски	6984	Лаоски	7679	келтски	7168	Идиш	7473
Фарьорски	7079	Латински	7665	Сръбски	8382	Йоруба	8979
Фиджи	7074	Латвийски	7686	Сърбохърватски	8372	Зулуски	9085
Финландски	7073	Лингала	7678	Шона	8378		

Търговски марки и лицензи



Blu-ray Disc™, Blu-ray™, Blu-ray 3D™, BD-Live™, BONUSVIEW™ и съответните символи са търговски марки на Blu-ray Disc Association.



Фирменият знак „DVD“ е търговска марка на DVD Format/Logo Licensing Corporation.



Java е търговска марка на Oracle /или негови клонове.



Термините HDMI и Мултимедийен интерфейс с висока резолюция HDMI, и логото на HDMI са регистрирани търговски марки на HDMI Licensing LLC в Съединените щати и други страни.

„x.v.Colour“ е търговска марка на Sony Corporation.



Произведено по лиценз на Dolby Laboratories. „Dolby“ и символът „двойно D“ са търговски марки на Dolby Laboratories.



DLNA®, фирменият знак на DLNA и DLNA CERTIFIED® са търговски марки, марки на услуги или сертификационни знаци на Digital Living Network Alliance.



За DTS патенти, вижте <http://patents.dts.com>. Произведено под лиценз от DTS Licensing Limited. DTS, DTS-HD, символът, и DTS и символът заедно са регистрирани търговски марки, а DTS-HD Master Audio | Essential е търговска марка на DTS, Inc. © DTS, Inc. Всички права запазени.



Символът „Wi-Fi CERTIFIED“ е сертификационен знак на Wi-Fi Alliance.



Марката Wi-Fi Protected Setup е търговска марка на Wi-Fi Alliance.



„AVCHD“ и търговският знак на „AVCHD“ са търговски марки на Panasonic Corporation и Sony Corporation.



DivX Certified® за възпроизвеждане на DivX® видео до HD 1080p, включително премиално съдържание.

DivX®, DivX Certified® и свързаните с тях лога са търговски марки на Корпорация Rovi или нейни клонове и се използват само с лиценз.

Обхванати от един или няколко от следните патенти на САЩ: 7,295,673; 7,460,668; 7,515,710; 7,519,276



Безжичната технология **Bluetooth**[®] е система, която позволява радиовръзка между електронни устройства.

За свързването на отделните устройства по **Bluetooth**[®] безжична технология не се дължи такса. Мобилен телефон с **Bluetooth**[®] безжична технология може да се управлява чрез Cascade, ако връзката е била извършена чрез **Bluetooth**[®] безжична технология.

В **Bluetooth**[®] словна марка и лого са собственост на **Bluetooth**[®] SIG, Inc, и всяко използване на тези марки от LG Electronics е по лиценз.

Други търговски марки и имена са тези на съответните им собственици.

Съобщение Cinavia

Този продукт използва технологията Cinavia, за да ограничи употребата на неоторизирани копия на някои комерсиално произведени филми, видео клипове и саундтраци. Когато бъде открита забранена употреба на неоторизирано копие, ще бъде показано съобщение и възпроизвеждането или записът ще бъдат прекъснати.

Повече информация за технологията Cinavia можете да намерите в Потребителския Онлайн Информационен Център(Online Consumer Information Center) Cinavia на <http://www.cinavia.com>. За да поискате повече информация за Cinavia по пощата, изпратете пощенска картичка с вашия пощенски адрес на: Cinavia Потребителския Информационен Център(Consumer Information Center), P.O. Box 86851, San Diego, CA, 92138, USA.

Този продукт включва патентована технология, по лиценз на Verance Corporation и е защитен от щатски патент 7,369,677 и други щатски и световни патенти, издадени или в процес на разглеждане, както и защита на авторски права и фирмена тайна за определени аспекти на тази технология. Cinavia е търговска марка на Verance Corporation. Авторски права 2004-2013 Verance Corporation. Всички права запазени от Verance. Инженерният анализ или разглеждането са забранени.

Технически характеристики

Общи (SoundPlate 540)	
Параметри на ел. захранването	Вж. главния етикет.
Консумация на енергия	Вж. главния етикет.
Размери (Ш x В x Д)	(700 x 39,5 x 320) мм
Тегло нето (приблиз.)	4,6 кг
Работна температура	От 5 °C до 35 °C (от 41 °F до 95 °F)
Работна влажност	От 5 % до 90 %

Входове/изходи	
ОПТ. IN	3 V (p-p), оптично гнездо x 1
HDMI IN	19-щифтов (тип A, HDMI™ Connector) x 1
HDMI OUT	19-щифтов (тип A, HDMI™ Connector) x 1
Налична честота на дискретизация на звука на цифровия вход	32 kHz, 44,1 kHz, 48 kHz, 96 kHz, 192 kHz

Усилвател	
Общо	320 W
Преден	40 W x 2 (8 Ω при 1 kHz)
Съраунд	40 W x 2 (8 Ω при 1 kHz)
Събуфъра	160 W (3 Ω при 80 Hz)
THD	10 %

Безжичен приемник (S54A2-D)	
Параметри на ел. захранването	Вижте главния етикет на субуфъра.
Консумация на енергия	Вижте главния етикет на субуфъра.
Тип	1 еднолентова тонколона
Импеданс	3 Ω
Номинална входна мощност	160 W
Макс. входна мощност	320 W
Размери (Ш x В x Д)	(178 x 378 x 437) mm
Тегло нето (приблиз.)	9 kg

Система	
Лазер	Полупроводников лазер
дължина на вълната	405 nm / 650 nm
Система на сигнала	стандартна система за цветна телевизия PAL/NTSC
Порт за локална мрежа (LAN port)	Ethernet конектор x 1 бр., 10BASE-T/100BASE-TX
Безжична LAN (вътрешна антена)	Интегриран IEEE 802.11n (2.4 GHz лента) безжичен мрежови достъп, съвместим с мрежи 802.11b/g Wi-Fi.
Захранване на шината (USB)	5 V  500 mA

- Дизайнът и техническите характеристики подлежат на промени без предизвестие.

Техническо обслужване

Работа с уреда

Транспортиране на уреда

Запазете оригиналната кутия и опаковъчните материали. Ако се наложи да транспортирате системата, използвайте оригиналната фабрична опаковка, за да ѝ осигурите максимална защита.

Почистване на системата

За почистване на плеъра използвайте мека суха кърпа. Ако повърхностите са силно замърсени, използвайте мека кърпа, навлажнена с разтвор на слаб миещ препарат. Не използвайте силни разтворители, като алкохол, бензен или разреждатели, тъй като те могат да увредят повърхностите на корпуса.

Поддържайте външните повърхности чисти

- Не използвайте летливи течности (например спрей против насекоми) близо до системата.
- Ако прилагате голям натиск при почистване на системата, може да увредите повърхностите ѝ.
- Не оставяйте гумени или пластмасови изделия продължително време в контакт с корпуса на системата.

Техническо обслужване на уреда

Уредът е високотехнологично, прецизно устройство. Ако оптичната приемна леща или механизъмът за въртене на диска се замърсят или износят, качеството на изображението може да се влоши. За допълнителна информация се обръщайте към най-близкия официален сервизен център.

Забележки относно дисковете

Работа с дисковете

Не докосвайте долната страна (със записа) на дисковете. Хващайте дисковете за периферията, така че върху повърхността да не остават отпечатагци от пръсти. Не слагайте лепенки по дисковете.

Съхраняване на дисковете

След използване на диска винаги го връщайте в опаковката му. Не излагайте дисковете на пряка слънчева светлина или на източници на топлина и никога не ги оставяйте в паркиран автомобил, изложени на пряка слънчева светлина.

Почистване на дисковете

Отпечатагците от пръсти и прахът по диска могат да влошат качеството на изображението и на звука. Преди възпроизвеждане почиствайте диска с чиста кърпа. Бършете диска от центъра към периферията.

Не използвайте силни разтворители, например алкохол, бензен, разреждатели, почистващи препарати или антистатичен спрей за грамофонни плочи.

Важна информация за мрежовите услуги

Цялата информация, всички данни, документи, комуникации, изтегляния, файлове, текстове, изображения, снимки, графики, видеофайлове, уебкастове, публикации, инструменти, ресурси, софтуер, код, програми, аплети, виджети, приложения, продукти и друго съдържание („Съдържание“) и всички услуги и предложения („Услуги“), предоставяни от или налични у която и да е трета страна (всяка от тях „Доставчик на услуга“), е отговорност единствено на Доставчика на услуга, от когото произлиза.

Наличието на съдържание и услуги, предоставяни от Доставчика на услуга чрез устройство на LGE, и достъпът до тях подлежат на промяна по всяко време, без предварително уведомяване, включително, но не само временно прекратяване, премахване или спиране на съдържанието или услугата изцяло или частично.

В случай че имате въпрос или проблем, свързани със съдържанието или услугата, най-актуална информация можете да намерите на уебсайта на Доставчика на услугата. LGE не носи отговорност или вина за предоставяна на клиенти услуга, свързана със съдържание и услуги. Каквито и да било въпроси или искания за услуги, свързани със съдържанието или услугите, трябва да се отправят директно към съответните Доставчици на съдържание и услуги.

Моля, обърнете внимание, че LGE не носи отговорност за съдържание или услуги, предоставяни от Доставчика на услуга, или за каквато и да било промяна, премахване или спиране на такова съдържание или услуга и не гарантира наличието на или достъпа до такова съдържание или услуги.

