

PRIRUČNIK ZA KORISNIKE

# SoundPlate 540

Molimo, prije korištenja uređaja pažljivo pročitajte priručnik i sačuvajte ga kao referencu za slučaj potrebe.

SoundPlate 540 (SoundPlate 540, S54A2-D)

## Sigurnosne informacije



### OPREZ

OPASNOST STRUJNOG UDARA

**OPREZ:** KAKO BISTE SMANJILI RIZIK OD STRUJNOG UDARA NE SKIDAJTE POKLOPAC (ILI ZADNJU PLOČU). UREĐAJ NEMA DIJELOVE KOJE KORISNIK MOŽE SERVISIRATI. SERVISIRANJE PREPUSTITE KVALIFICIRANOM OSOBLJU.



Znak munje sa simbolom strelice unutar jednakostraničnog trokuta upozorava na postojanje neizoliranog opasnog napona unutar kućišta uređaja koji je

dovoljno velik da za osobe predstavlja opasnost od strujnog udara.



Znak uskličnika unutar jednakostraničnog trokuta upozorava korisnika na prisutnost važnih informacija za rad i održavanje (servisiranje) uređaja u

pisanim materijalima koji prate uređaje.

**UPOZORENJE:** U CILJU SPREČAVANJA OPASNOSTI OD POŽARA ILI STRUJNOG UDARA, ČUVAJTE PROIZVOD OD KIŠE I VLAGE.

**UPOZORENJE:** Ne postavljajte ovu opremu u zatvorenim prostorima kao što su zatvorene police za knjige i slično.

**OPREZ:** Ne zatvarajte otvore za ventilaciju. Uređaj instalirajte u skladu s uputama proizvođača. Utori i otvori na kućištu su namijenjeni za ventilaciju i osiguravaju pouzdan rad uređaja štiteći ga od pregrijavanja. Otvori se ne smiju nikada zatvoriti stavljanjem uređaja na krevet, fotelju, tepih ili neku drugu sličnu površinu. Uređaj se ne smije stavljati u ugradbene prostore kao što su police za knjige ili ormari osim u slučaju kada je osigurana kvalitetna ventilacija ili u slučaju kada se to predlaže u priručniku proizvođača.



**OPREZ:** Proizvod koristi laserski sustav. Kako bi osigurali pravilnu upotrebu ovog proizvoda, molimo, pažljivo pročitajte priručnik za vlasnika, a priručnik sačuvajte za slučaj buduće potrebe. U slučaju potrebe održavanja uređaja, kontaktirajte ovlaštenu servisni centar.

Korištenje upravljačkih funkcija, podešavanja ili postupaka rada koji nisu istovjetni s ovdje opisanim postupcima mogu dovesti do opasnog izlaganja zračenju.

### OPREZ u vezi s električnim kablom

Za većinu uređaja se preporučuje da imaju svoj zasebni strujni krug napajanja;

Drugim riječima, zidna utičnica s koje se napaja ovaj uređaj treba biti jedina utičnica na jednom osiguraču i na tom osiguraču ne smije biti drugih utičnica. Kako biste bili sigurni provjerite specifikacijsku stranicu ovog priručnika. Ne preopterećujte utičnice. Preopterećene zidne utičnice, slabo pričvršćene ili oštećene utičnice, neispravni produžni kablovi, izlizani električni kablovi ili kablovi s oštećenom ili napuklom izolacijom su opasni. Bilo koje od ovih stanja može dovesti do opasnosti od strujnog udara ili do požara. S vremena na vrijeme pregledajte električni kabel vašeg uređaja, a ako pregledom utvrdite oštećenja ili izlizanost, iskopčajte kabel, prestanite upotrebljavati uređaj i zamijenite kabel s točno određenim zamjenskim kablom kod vašeg ovlaštenog serviser. Zaštite električni kabel od fizičkih ili mehaničkih oštećivanja, kao što su presavijanje, lomljenje, probadanja, priklještenja vratima ili gaženje preko kabla. Posebnu pažnju posvetite utikačima, zidnim utičnicama i mjestu na kojem kabel izlazi iz uređaja. Kod iskapčanja kabla iz utičnice, uhvatite utikač kabla i iskopčajte ga iz utičnice. Kod instaliranja proizvoda, pazite da je utikač lako pristupačan.

**NAPOMENA:** Za informacije o naljepnicama vezanim za identifikaciju i sukladnost/sigurnost proizvoda pogledajte glavnu naljepnicu na dnu Jedinice.

Uređaj je opremljen baterijom ili akumulatorom.

### Siguran način vađenja baterije iz uređaja:

Izvadite staru bateriju, slijedite korake obrnutim redoslijedom u odnosu na stavljanje. U cilju sprečavanja zagađenja okoline i stvaranja moguće opasnosti za zdravlje ljudi i životinja, staru bateriju stavite u odgovarajući spremnik ili na mjesto određeno za sakupljanje starih baterija. Baterije ne odlažite zajedno s drugim otpadom. Preporučujemo korištenje lokalnih, besplatnih sustava za zbrinjavanje baterija i akumulatora. Baterija se ne smije izlagati prevelikoj temperaturi sunca, vatre i drugih izvora topline.

**OPREZ:** Čuvajte uređaj od vode koja kaplje ili pljuska, kiše i vlage. Ne odlažite na uređaj predmete ispunjene vodom kao što su na primjer vaze.

### Uklanjanje starog aparata



1. Električni i elektronski proizvodi ne smiju se odlagati zajedno s komunalnim otpadom, već u posebna odlagališta koja je odredila vlada ili lokalne vlasti.
2. Pravilno odlaganje starog proizvoda spriječit će potencijalne negativne posljedice po okoliš i zdravlje ljudi.
3. Podrobnije informacije o odlaganju starog proizvoda potražite u gradskom uredu, službi za odlaganje otpada ili u trgovini u kojoj ste kupili proizvod.

### Odlaganje starih baterija/akumulatora na otpad



Pb

1. Taj simbol može biti otisnut u kombinaciji s kemijskim simbolima za živu (Hg), Kadmij (Cd) ili olovo (Pb) ako baterija sadrži više od 0,0005% žive, 0,002% kadmija ili 0,004% olova.
2. Sve baterije/akumulatore treba odložiti zasebno od kućanskog otpada te pri tome treba koristiti odlagališta koja je odredila vlada ili lokalna uprava.
3. Ispravno odlaganje starih baterija/akumulatora doprinijet će sprječavanju negativnih posljedica po okoliš, zdravlje životinja i ljudi.
4. Dodatne informacije o odlaganju starih baterija/akumulatora zatražite od gradske uprave, službe za zbrinjavanje otpada ili trgovine u kojoj ste proizvod kupili.

## Napomena Europske zajednice za bežični proizvod

# CE 0197

LG Electronics izjavljuje da ovaj/ovi uređaj(i) udovoljava(ju) osnovnim zahtjevima i drugim mjerodavnim odredbama Direktiva 1999/5/EC, 2004/108/EC, 2006/95/EC, 2009/125/EC i 2011/65/EU.

Molimo kontaktirajte sljedeću adresu za dobivanje kopije DoC-a (Deklaracija o usklađenosti).

### Za usklađenost proizvoda kontaktirajte ured:

LG Electronics Inc.

EU Representative, Krijgsman 1,  
1186 DM Amstelveen, The Netherlands

- Imajte na umu kako se NE radi o mjestu za kontakt s Korisničkom službom. Za informacije o Korisničkoj službi pogledajte jamstveni list ili se obratite trgovcu od kojega ste kupili proizvod.

Samo za upotrebu u zatvorenim prostorima.

### Izjava o izloženosti RF zračenju

Ova oprema treba biti instalirana i raditi uz minimalnu udaljenost od 20 cm između radijatora i vašeg tijela.

## Napomena o autorskim pravima

- Budući da je AACs (Advanced Access Content System (Sustav za napredni pristup sadržaju)) odobren kao sustav za zaštitu sadržaja za Blu-ray disk format, koji se koristi slično kao CSS (Content Scramble System (Sustav za kodiranje sadržaja)) za DVD format, postavljena su određena ograničenja za reprodukciju, izlaz analognog signala i sl., za AACs zaštićene sadržaje. Rad ovog proizvoda i ograničenja ovog proizvoda se mogu razlikovati ovisno o vremenu kupnje jer ta ograničenja AACs može usvojiti i/ili promijeniti nakon proizvodnje proizvoda.
- Osim toga, BD-ROM Mark i BD+ se dodatno koriste kao sustavi za zaštitu sadržaja za Blu-ray disk formata, koji postavljaju određena ograničenja uključujući ograničenja reprodukcije za BD-ROM Mark i/ili BD+ zaštićene sadržaje. Za dodatne informacije o AACs-u, BD-ROM znaku, BD+, ili o ovom proizvodu, molimo kontaktirajte LG servisni centar za korisnike.
- Brojni HD DVD/BD-ROM/DVD diskovi su kodirani sa zaštitom protiv kopiranja. Zbog toga, player možete priključiti samo na vaš TV, ne i na vaš video rekorder. Priključivanje na video rekorder imat će za posljedicu prikaz izobličene slike s diskova koji imaju zaštitu protiv kopiranja.
- Ovaj proizvod u sebi sadrži tehnologiju zaštite autorskih prava koja je zaštićena patentima SAD-a i drugim pravima na intelektualno vlasništvo. Ovaj proizvod u sebi sadrži tehnologiju zaštite autorskih prava koja je zaštićena patentima SAD-a i drugim pravima na intelektualno vlasništvo. Upotrebu tih tehnologija za zaštitu autorskih prava mora odobriti Rovi Corporation, i može se koristiti samo za kućnu upotrebu i druge ograničene načine gledanja, osim ako to tvrtka Rovi Corporation nije drugačije odobrila. Zabranjeno je rastavljanje uređaja i otkrivanje obrnutog redoslijeda proizvodnje.
- Prema zakonima o zaštiti autorskih prava SAD-a i drugih zemalja, neovlašteno snimanje, upotreba, prikazivanje, distribucija ili revizija televizijskih programa, video traka, HD DVD-a, BD-ROM diskova, DVD-a, CD-a i drugih materijala može podlijegati građanskoj i /ili krivičnoj odgovornosti.

## Važna napomena za sustav TV boja

Sustav boja ovog playera se razlikuje prema vrsti trenutno reproduciranih diskova.

Na primjer, kada player reproducira disk snimljen pomoću NTSC sustava boja, slika se prosljeđuje kao NTSC signal.

Samo TV s višestrukim sustavom boja može primiti sve signale s ovog playera.

- Ako imate TV s PAL sustavom boja, kada koristite diskove ili video sadržaje snimljene u NTSC sustavu, vidjet ćete samo izobličene slike.
- TV s višestrukim sustavom boja automatski mijenja sustav boja prema ulaznim signalima. U slučaju da se sustav boja ne mijenja automatski, isključite i uključite TV kako bi na zaslonu gledali normalnu sliku.
- Čak i kada se TV zaslonu pravilno prikazuje slika diska snimljenog u NTSC sustavu boja, snimljeni zapis sadržaja na rekorderu neće biti pravilan.



### Oprez

- Dugotrajno gledanje 3D sadržaja može izazvati omamljenost i umor.
- Gledanje filma u 3D modusu se ne preporučuje nestabilnim osobama, djeci i ženama u drugom stanju.
- Ako tijekom gledanja 3D sadržaja osjetite glavobolju, umor ili omamljenost izrazito preporučujemo da prekinete reprodukciju i odmorite se sve dok se ne osjetite dobro.

# Sadržaj

## 1 Početak

---

- 2 Sigurnosne informacije
- 8 Uvod
- 8 – Diskovi za reprodukciju i simboli korišteni u ovom priručniku
- 9 – O "O" simbolu na zaslonu
- 9 – Regionalni kod
- 9 – Odabir sustava
- 10 Daljinski upravljač
- 11 Prednja ploča
- 11 Zadnja ploča

## 2 Spajanje

---

- 12 Priključivanje uređaja
- 15 Priključak bežičnog subwoofera
- 16 Priključivanje na TV
- 17 – Što je SIMPLINK?
- 17 – ARC (Audio Return Channel) funkcija
- 17 – Podešavanje rezolucije
- 19 Priključivanje vanjskog uređaja
- 19 – OPTICAL IN priključak
- 19 – HDMI IN priključivanje
- 20 Priključivanje na vašu kućnu mrežu
- 20 – Kabelsko priključivanje na mrežu
- 21 – Podešavanje kabela mreže
- 22 – Bežično priključivanje na mrežu
- 22 – Podešavanje bežične mreže

## 3 Postavke sustava

---

- 25 Početne postavke
- 26 Postavke
- 26 – Podešavanje postavki
- 27 – [MREŽA] izbornik
- 28 – [ZASLON] izbornik
- 29 – [JEZIK] izbornik
- 30 – [AUDIO] izbornik
- 31 – [ZAKLJUČAJ] izbornik
- 32 – [DRUGO] izbornik

## 4 Rad

---

- 34 Efekt zvuka
- 35 Prikaz početnog zaslona
- 35 – Uporaba [Početna] izbornika
- 35 – Uporaba SmartShare funkcije
- 36 Reprodukcija putem povezanih uređaja
- 36 – Reproduciranje sadržaja diska
- 36 – Reprodukcija Blu-ray 3D diska
- 37 – Reprodukcija datoteke s diska/USB uređaja
- 38 – Pustite datoteku na Android uređaju
- 39 – Reprodukcija datoteke s mrežnog poslužitelja
- 40 Spajanje na poslužitelj kućne mreže za osobno računalo
- 40 – O SmartShare PC Software (DLNA)
- 40 – Instaliranje SmartShare PC Softwarea (DLNA)
- 40 – Dijeljenje datoteka i mapa
- 41 – Zahtjevi za sustav
- 42 Općenita reprodukcija
- 42 – Osnovne operacije za video i audio sadržaj
- 42 – Osnovne operacije za foto sadržaj
- 42 – Upotreba izbornika diska
- 43 – Nastavljanje reprodukcije
- 43 – Memoriranje zadnje scene
- 44 Zaslonski prikaz
- 44 – Kontrola reprodukcije videozapisa
- 45 – Kontrola prikaza fotografija
- 46 Napredna reprodukcija
- 46 – Ponavljanje reprodukcije
- 46 – Ponavljanje određenog dijela
- 46 – Reprodukcija od odabranog vremena
- 47 – Odabir jezika podnaslova
- 47 – Slušanje različitih zvukova
- 47 – Gledanje iz drugog kuta
- 47 – Promjena omjera visine i širine TV slike
- 48 – Mijenjanje stranice šifre podnaslova
- 48 – Promjena moda slike
- 49 – Prikaz informacija o sadržaju
- 49 – Mijenjanje prikaza popisa sadržaja
- 49 – Odabir datoteke podnaslova
- 50 – Slušanje glazbe tijekom prikaza slika u nizu

- 50 – Pusti sadržaj u 3D
- 51 Napredne funkcije
- 51 – Veza Wi-Fi Direct™
- 52 – Uživanje u BD-Live™ funkciji
- 52 – LG AV Remote
- 52 – Mod osobnog zvuka
- 52 – Uporaba USB tipkovnice ili miša
- 53 Korištenje funkcije Premium
- 53 Korištenje LG Smart World
- 54 – Prijava
- 54 – Pretraživanje internetskog sadržaja
- 55 Korištenje izbornika My Apps
- 56 Upotreba Bluetooth tehnologije
- 56 – Slušanje glazbe pohranjene na Bluetooth uređajima
- 66 – Napomene o kompatibilnosti
- 67 Specifikacije Audio izlaza
- 68 Popis kodova zemalja
- 69 Popis kodova jezika
- 70 Robne marke i licence
- 72 Specifikacije
- 74 Održavanje
- 74 – Rukovanje uređajem
- 74 – Napomene o diskovima
- 75 Važne informacije vezane za mrežne usluge

## 5 Rješavanje problema

- 58 Rješavanje problema
- 58 – Općenito
- 59 – Mreža
- 60 – Slika
- 60 – Zvuk
- 60 – Podrška korisnicima
- 60 – Napomena o softveru otvorenog koda

## 6 Dodatak

- 61 Upravljanje TV-om pomoću
- 61 – Podešavanje daljinskog za upravljanje s TV-om
- 62 Ažuriranje mrežnog softvera
- 62 – Obavijest o mrežnom ažuriranju
- 62 – Ažuriranje softver
- 64 Dodatne informacije
- 64 – Zahtjevi za datoteke
- 65 – AVCHD (Advanced Video Codec High Definition Napredni video kodek visoke rezolucije)
- 66 – O DLNA
- 66 – Određeni sistemski zahtjevi













Sadržaj ovih uputa može se razlikovati od funkcija uređaja za reprodukciju, što ovisi o instaliranom softveru ili pružatelju usluga.

# Uvod

1

Početak

## Diskovi za reprodukciju i simboli korišteni u ovom priručniku

Mediji/izraz	Logo	Simbol	Opis
Blu-ray	  	<b>BD</b>	<ul style="list-style-type: none"> <li>Diskovi kao što su filmovi koji se mogu kupiti ili iznajmiti.</li> <li>Blu-ray 3D" diskovi i "Blu-ray 3D ONLY" diskovi</li> <li>BD-R/RE diskovi koji su snimljeni u BDAV formatu.</li> </ul>
		<b>MOVIE</b> <b>MUSIC</b> <b>PHOTO</b>	<ul style="list-style-type: none"> <li>BD-R/RE diskovi koji sadrže filmske, glazbene ili foto datoteke.</li> <li>ISO 9660+JOLIET, UDF i UDF Bridge format</li> </ul>
DVD-ROM DVD-R DVD-RW DVD+R DVD+RW (12 cm)	     <small>DVD+ReWritable</small>	<b>DVD</b>	<ul style="list-style-type: none"> <li>Diskovi kao što su filmovi koji se mogu kupiti ili iznajmiti.</li> <li>Samo u video modusu i finalizirani.</li> <li>Također podržava dvoslojni disk.</li> </ul>
		<b>AVCHD</b>	Finalizirani AVCHD format
		<b>MOVIE</b> <b>MUSIC</b> <b>PHOTO</b>	<ul style="list-style-type: none"> <li>DVD±R/RW diskovi koji sadrže filmske, glazbene ili foto datoteke.</li> <li>ISO 9660+JOLIET, UDF i UDF Bridge format</li> </ul>
DVD-RW (VR) (12 cm)		<b>DVD</b>	Samo u VR modusu i finalizirani.
Audio CD (12 cm)		<b>ACD</b>	Audio CD
CD-R/RW (12 cm)		<b>MOVIE</b> <b>MUSIC</b> <b>PHOTO</b>	<ul style="list-style-type: none"> <li>CD-R/RW diskovi koji sadrže audio naslove, filmske, glazbene ili foto datoteke.</li> <li>ISO 9660+JOLIET, UDF i UDF Bridge format</li> </ul>
Napomena	–		Označava posebne upute i radne značajke.
Oprez	–		Ukazuje na opreze za sprečavanje mogućih šteta od nepravilne upotrebe.

## ! Napomena

- Ovisno o uvjetima opreme za snimanje ili samog CD-R/RW (ili DVD±R/RW) diska, neki CD-R/RW (ili DVD±R/RW) diskovi neće se moći reproducirati na uređaju.
- Ovisno o softveru za snimanje i finaliziranje, neki snimljeni diskovi (CD-R/RW, DVD±R/RW ili BD-R/RE) se možda neće moći reproducirati.
- BD-R/RE, DVD±R/RW i CD-R/RW diskovi koji su snimljeni pomoću osobnog računala ili DVD ili CD Rekordera se možda neće moći reproducirati ako je disk oštećen ili prljav, ili ako na lećama rekordera ima nečistoća ili kondenzacije.
- Ako disk snimate pomoću osobnog računala, čak i ako je disk snimljen u kompatibilnom formatu, postoje slučajevi u kojima možda neće doći do reprodukcije zbog postavki u softveru programa s kojim je snimljen disk. (Provjerite s proizvođačem softvera za detaljnije informacije.)
- Ovaj rekorder zahtijeva od diskova i snimanja ispunjavanje određenih tehničkih standarda kako bi se postigla optimalna kvaliteta reprodukcije.
- Prije-snimljeni DVD-i su automatski podešeni na ove standarde. Postoji mnogo različitih vrsta formata diskova za snimanje (uključujući CD-R koji sadrži MP3 datoteke), a oni zahtijevaju neke postojeće uvjete (pogledajte gore) kako bi osigurali kompatibilnu reprodukciju.
- Korisnici moraju znati da je potrebno dopuštenje za preuzimanje MP3 / WMA datoteka i glazbe s interneta. Naša kompanija nema nikakvih prava garantirati takvo dopuštenje. Dopuštenje je potrebno tražiti od vlasnika autorskih prava.
- Kod formatiranja diskova s višestrukim zapisivanjem, opciju za formatiranje diska je potrebno postaviti na [Mastered] kako bi disk bio kompatibilan s LG playerima. Kada opciju postavite na Live System, disk nećete moći koristiti na LG playeru. (Mastered/Live File System : Sustav formatiranja diska za Windows Vistu.)

## O "⊘" simbolu na zaslonu

Tijekom rada se na vašem TV zaslonu može prikazati simbol "⊘" koji pokazuje da funkcija objašnjena u ovom priručniku za vlasnika nije moguća za određeni medij.

## Regionalni kod

Regionalni kod za ovaj uređaj otisnut je na dnu proizvoda. Uređaj može reproducirati samo BD-ROM ili DVD diskove s oznakom kao i na zadnjoj strani uređaja ili s oznakom "ALL".

## Odabir sustava

Pritisnite ▲ (OPEN/CLOSE) kada je disk umetnut i ne vadite disk. Pritisnite i držite ■ (PAUSE) duže od pet sekundi dok se u prozoru na zaslonu prikazuje [OPEN].

# Daljinski upravljač

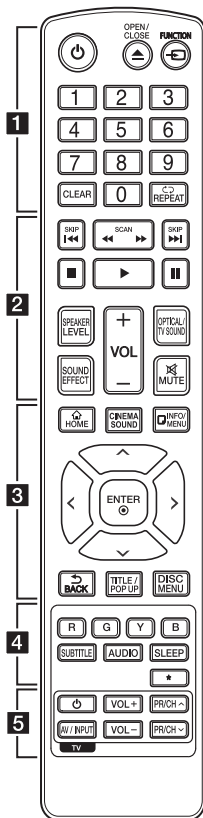

1

Početak

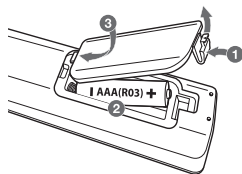

## Zamjena baterije



Skinite poklopac za baterije na zadnjoj strani daljinskog upravljača i umetnite dvije R03 (veličina AAA) baterije s pravilno postavljenim  i  polovima.

### 1

**⏻ (POWER):** Uključuje ili isključuje uređaj.

**⏮ (OPEN/CLOSE):** Služi za izbacivanje i umetanje diska.

**FUNCTION:** Mijenja način ulaza.

**0-9 broježane tipke:** Odabire broježane opcije u izborniku.

**CLEAR:** Uklanja broj prilikom postavljanja lozinke ili mrežne veze.

**REPEAT (↺↻):** Ponavlja željeni dio ili sekvencu.

### 2

**⏮/⏭ (SCAN):** Traži unazad ili naprijed.

**⏮/⏭ (SKIP):** Ide na sljedeće ili prethodno poglavlje / snimku / datoteku.

**■ (STOP):** Zaustavlja reprodukciju.

**▶ (PLAY):** Započinje reprodukciju.

**⏸ (PAUSE):** Puzira reprodukciju.

**SPEAKER LEVEL:** Postavlja glasnoću za željeni zvučnik.

**SOUND EFFECT:** Postavlja način rada zvučnog efekta.

**VOL +/-:** Podešava glasnoću zvučnika.

**OPTICAL/TV SOUND:** Mijenja način ulaza u optički izravno.

**MUTE:** Isključuje zvuk uređaja.

### 3

**HOME (🏠):** Otvara ili zatvara početni izbornik [Početna].

**CINEMA SOUND:** Označava Kino zvuk.

**INFO/MENU (ℹ):** Otvara ili zatvara prikaz na zaslonu (OSD).

**Tipke smjerova (⤴/⤵/⤶/⤷):** Odabiru opciju u izborniku.

**ENTER (⊙):** Potvrđuje odabir izbornika.

**BACK (⏪):** Izlazak iz izbornika ili povratak na prethodni zaslon.

**TITLE/POPUP:** Prikazuje izbornik DVD naslova ili BD-ROM popup izbornik, ako je to moguće.

**DISC MENU:** Otvara izbornik na disku.

### 4

**Tipke u boji (R, G, Y, B):** Koristite za kretanje BD-ROM izbornikom. Također, koriste se kao prečaci za određene izbornike.

**SUBTITLE:** Odabir jezika podnaslova.

**AUDIO:** Odabir jezika zvučnih zapisa ili audiokanala.

**SLEEP:** Postavlja određeno vrijeme nakon kojeg će se uređaj automatski isključiti.

**★:** Ova tipka nije omogućena.

### 5

**Tipke za upravljanje TV-om:** Pogledajte stranicu 61.

## Prednja ploča

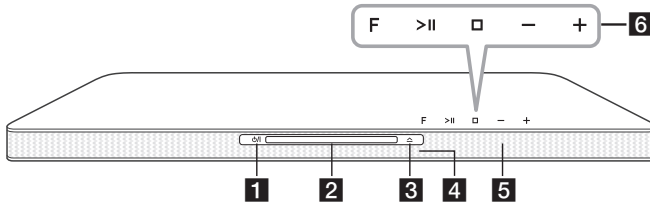

**1** (Uključiti / Isključiti)

**2** Utor za disk

**3** (Otvori / Zatvori)

**4** Senzor daljinskog upravljača

**5** Prozor zaslona

**6** Tipke za rukovanje

**F (Function)**

Služi za odabir funkcije i izvora ulaza.

**>|| (Pusti / Pauza)**

**□ (Stop)**

**-/+ (Glasnoća)**

### Oprez

Predostrožnost kod upotrebe dodirnih tipki

- Koristite tipke na dodir s čistim i suhim rukama.
  - U vlažnoj okolini obrišite vlagu s tipki za dodir prije uporabe.
- Ne pritiščite tipke na dodir prejako da biste ih natjerali da rade.
  - Ako ih pritisnete prejako, to može oštetiti osjetilo tipki na dodir.
- Pritisnite tipku koju želite kako biste ispravno pokrenuli odgovarajuću funkciju.
- Pazite da na tipke na dodir ne pristonite neki vodljivi materijal kao npr. predmet od metala. To može dovesti do nepravilnog rada.

## Zadnja ploča

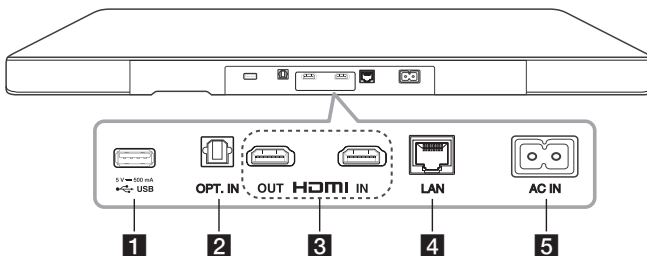

**1** USB priključak

**2** OPT. IN  
Optički ulaz

**3** HDMI IN / OUT  
HDMI ulaz / izlaz

**4** LAN priključak

**5** AC IN

## Priključivanje uređaja

Jedinica je namjenjena postavljanju ispod televizora.

Prije povezivanja sustava na televizor, provjerite specifikacije televizora.

- **Težina**

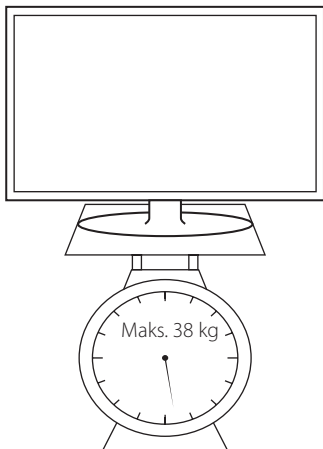

- **Veličina baze**

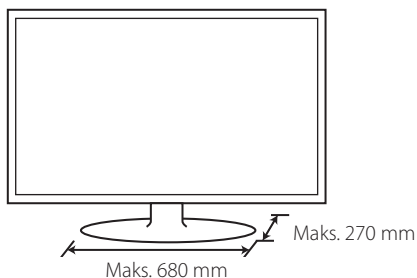

### ! Oprez

- Ne pokušavajte ovu jedinicu priključiti sami. Za podizanje televizora potrebne su barem 2 osobe. U protivnom može doći do tjelesnih ozljeda i/ili oštećenja imovine.
- Na ovu jedinicu ne spajajte televizor CRT tipa. Jedinica sadržava magnetske dijelove stoga se na televizijskom zaslonu može pojaviti neujednačena boja.
- Na jedinicu ne stavljajte druge predmete osim televizora ili monitora.
- Jedinicu treba postaviti na stabilnu i ravnu, vodoravnu površinu.
- Prilikom postavljanja jedinice, između jedinice i namještaja na kojem stoji ne stavljajte nikakav drugi predmet.

### ! Preporuke

Preporučujemo postavite jedinicu na dovoljno čvrstu i ravnu, vodoravnu površinu.

1. Postavite televizor na mjesto na koje želite postaviti televizor.

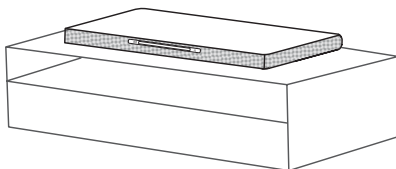

2. Poveži sve kablove vanjskih uređaja koje želite koristiti, kao što su TV, Blu-ray disc plejer ili DVD plejer. Poveži LAN ulaz plejera u LAN ili ethernet kabel. Također povezani su USB produžni kabel i kabel za napajanje koje ste dobili uz uređaj.

### ! Oprez

Zato što je jako teško uraditi priključak nakon instaliranja ovog uređaja, kablove trebate povezati prije instaliranja.

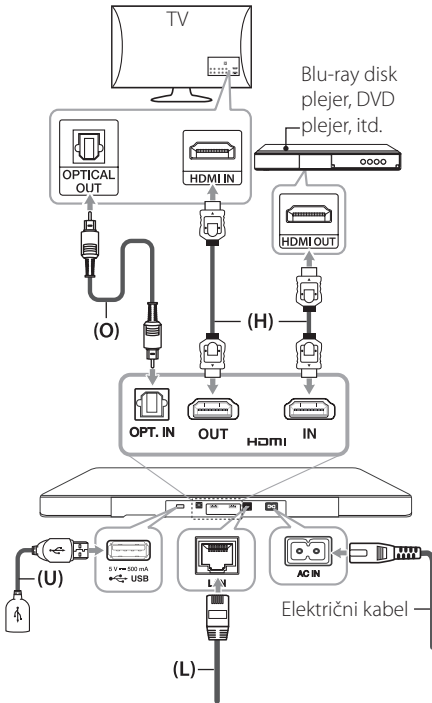

Za dobijanje više informacija o povezivanju i operacijama rada, molimo Vas pogledajte stranice dolje.

- (O) Optički: Pogledaj str. 19.  
 (H) HDMI: Pogledaj str. 16 i str. 19.  
 (U) USB: Pogledaj str. 37.  
 (L) LAN: Pogledaj str. 20.

3. Postavite svoj TV na centar uređaja.

### ! Oprez

- Nemojte sakriti kontrolne tipke na vrhu uređaja kada stavite svoj TV na uređaj.
- Ostavite rastojanje između nosača TV-a i ivice uređaja.

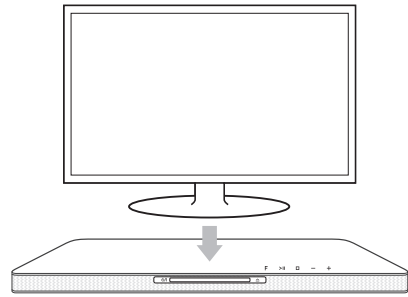
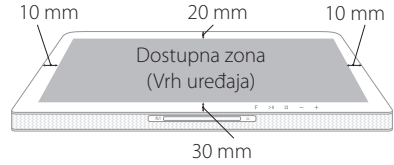

4. Uključite električni kabel jedinice

**!** Oprez

- Televizor ne postavljajte na rub ove jedinice. U protivnom može doći do tjelesnih ozljeda i/ili oštećenja imovine.



- Ako je vaš televizor teži od preporučene težine (maks. 38 kg) ili ima bazu veću od površine jedinice NE postavljajte televizor na jedinicu.

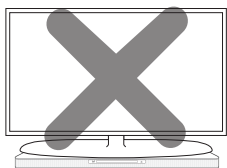

- U ovom slučaju preporučuje se postaviti sustav na drugu lokaciju npr. policu ispod televizora.

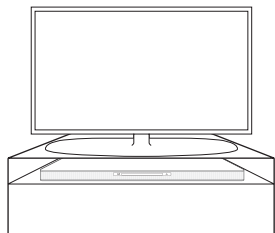

## Priključak bežičnog subwoofera

### LED svjetlo je pokazivač bežičnog subwoofera.

LED boja	Stanje
Zelena (treperi)	Pokušavanje uspostavljanja veze.
Zelena	Spajanje je dovršeno.
Crvena	Bežični subwoofer je u modu pripravnosti ili veza nije uspostavljena
Isključeno (ne vidi se)	Kabel za napajanje na bežičnom subwooferu nije priključen.

### Prvo podešavanje bežičnog subwoofera.

1. Uključite strujni kabel bežičnog subwoofera u utičnicu.
2. Uključite glavnu jedinicu uređaja : Glavna jedinica i bežični subwoofer automatski će se spojiti.

### Ručno uparivanje bežičnog subwoofera

Kada spajanje nije dovršeno vidjet ćete crveno LED svjetlo ili će zeleno LED svjetlo treperiti na bežičnom subwooferu, a subwoofer neće emitirati zvuk. Kako bi riješili problem slijedite sljedeće korake.

1. Podesite glasnoću glavnog uređaja na minimum.
  - "VOL MIN" pojavit će se na prozoru zaslona.
2. Pritisnite i držite **MUTE** (Mute) 3 sekunde na daljinskom upravljaču.
  - "WL RESET" pojavit će se nakratko na prozoru zaslona.

3. Ako LED svjetlo na bežičnom subwooferu već neprekidno treperi zelenim svjetlom tada možete preskočiti ovaj korak.

Pritisnite i držite **PAIRING** na poledini bežičnog subwoofera dulje od 5 sekundi.

- Na bežičnom subwooferu naizmjenično se pali crveno i zeleno LED svjetlo.

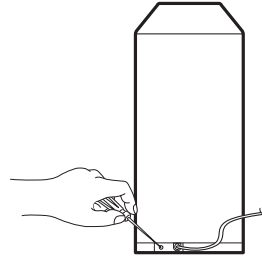

4. Odspojite strujni kabel uređaja i bežičnog subwoofera.
5. Ponovo ih spojite nakon što je LED svjetlo glavnog uređaja i bežičnog subwoofera potpuno isključeno.

Uređaj i bežični subwoofer automatski će se upariti kada se uređaj uključi.

- Kada je spajanje dovršeno možete vidjeti zeleno LED svjetlo na subwooferu.

### ! Napomena

- Za uspostavljanje komunikacije između bežičnog odašiljača i subwoofera te za emitiranje zvuka potrebno je nekoliko sekundi (a možda i duže).
- Što su uređaj i subwoofer bliži to je kvaliteta zvuka bolja. Preporučuje se montirati uređaj i subwoofer što je bliže moguće (unutar 5 m) i izbjegavati donje slučajeve.
  - Postoji prepreka između uređaja i subwoofera.
  - Postoji uređaj koji koristi istu frekvenciju kao i bežični subwoofer poput medicinskih uređaja, mikrovalne pećnice i bežičnog LAN uređaja.

## Priključivanje na TV

Ako koristite HDMI TV ili monitor, možete ga priključiti na ovaj player koristeći HDMI kabel (tipa A, Brzi HDMI™ kabel). Priključite HDMI priključak na playeru na HDMI priključak na HDMI kompatibilnom TV-u ili monitoru.

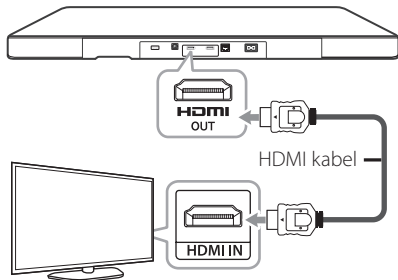

Postavite TV izvor za HDMI (pogledajte TV priručnik za vlasnika).

### ! Napomena

Molimo pogledajte priručnike za vaš TV, stereo sustav ili drugu opremu, ako je potrebno, kako biste napravili najbolje priključivanje.

## Dodatne informacije za HDMI

- Kada priključite HDMI ili DVI kompatibilni uređaj obratite pažnju na sljedeće:
  - Pokušajte isključiti HDMI/DVI uređaj i ovaj player. Sljedeće, uključite HDMI/DVI uređaj i ostavite ga uključenog otprilike 30 sekundi, a zatim uključite ovaj player.
  - Video ulaz za priključeni uređaj je ispravno postavljen za ovaj uređaj.
  - Priključeni uređaj je kompatibilan s 720x576p, 1280x720p, 1920x1080i ili 1920x1080p video ulazom.
- Svi HDCP kompatibilni DVI uređaji neće raditi s ovim player-om.
  - Slika se neće ispravno prikazati s ne-HDCP uređajem.

### ! Napomena

- Ako priključeni HDMI uređaj ne prihvaća playerov audio izlaz, audio zvuk na HDMI uređaju može biti izobličen ili možda neće biti zvuka.
- Kada upotrebljavate HDMI priključivanje, možete mijenjati rezoluciju za HDMI izlaz. (Pogledajte "Podešavanje rezolucije" na stranici 17.)
- Odaberite vrstu video izlaza s HDMI OUT priključka koristeći [HDMI postavke boje] opciju u [Postavke] izborniku (pogledajte stranicu 29).
- Mijenjanje rezolucije kada je priključivanje već napravljeno može dovesti do nepravilnosti u radu. Kako biste riješili problem isključite player i ponovo ga uključite.
- Kada HDMI priključivanje s HDCP nije verificirano, TV zaslon će se zacrniti. U tom slučaju, provjerite HDMI priključivanje ili iskopčajte HDMI kabel.
- Ako se na ekranu vide smetnje ili linije, molimo provjerite HDMI kabel (dužina je općenito ograničena na 4,5 m (15 ft.)..)

## Što je SIMPLINK?



Nekim funkcijama ovog uređaja može se upravljati pomoću daljinskog upravljača TV-a, kada su uređaj i LG TV sa SIMPLINK funkcijom povezani preko HDMI priključivanja.

Funkcije kojima može upravljati daljinski upravljač LG TV-a; reprodukcija, pauza, skeniranje, preskakanje, stop, isključivanje i sl.

Pogledajte TV priručnik za vlasnika za detalje o SIMPLINK funkciji.

LG TV sa SIMPLINK funkcijom ima dolje prikazani logotip.



### Napomena

- Ovisno o vrsti diska ili stanju reprodukcije, neke se SIMPLINK operacije mogu razlikovati od onog što biste željeli ili možda neće raditi.
- Funkcija SIMPLINK nije podržana za uređaj sa SIMPLINK kada je ovaj priključen u HDMI IN ulaz.

## ARC (Audio Return Channel) funkcija

ARC funkcija omogućuje da TV koji podržava HDMI šalje audio signal na HDMI OUT ovog uređaja.

Za korištenje ove funkcije:

- Vaš TV mora podržavati HDMI-CEC i ARC funkciju i HDMI-CEC i ARC mora biti Uključeno.
- Načini postavljanja HDMI-CEC i ARC mogu se razlikovati ovisno o TV-u. Za detalje o ARC funkciji, pogledajte TV priručnik.
- Morate koristiti HDMI kabel (tip A, High Speed HDMI™ kabel s Ethernetom).
- Morate se povezati s HDMI IN koji podržava ARC funkciju koristeći HDMI OUT na tom uređaju.
- Možete povezati samo jedno kućno kino na TV kompatibilan s ARC-om.



### Napomena

- Za aktiviranje funkcije [SIMPLINK / ARC] podesite ovu opciju na [Uključeno]. (stranica 33)

## Podešavanje rezolucije

Player omogućuje biranje nekoliko izlaznih rezolucija za HDMI priključke. Rezoluciju možete promijeniti pomoću [Postavke] izbornika.

1. Pritisnite HOME (🏠).
2. Koristite </> za odabir [Postavke], a zatim pritisnite ENTER (⊙). Pojavit će se [Postavke] izbornik.
3. Koristite  $\wedge/\vee$  kako biste odabrali [ZASLON] opciju, a zatim pritisnite  $\triangleright$  kako biste prešli na drugu razinu.
4. Koristite  $\wedge/\vee$  kako biste odabrali [Rezolucija] opciju, a zatim pritisnite ENTER (⊙) kako biste prešli na treću razinu.

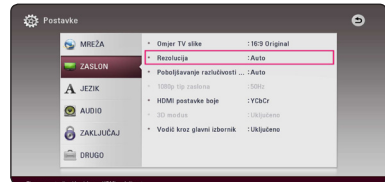

5. Koristite  $\wedge/\vee$  kako biste odabrali željenu rezoluciju, a zatim pritisnite ENTER (⊙) kako biste potvrdili odabir.

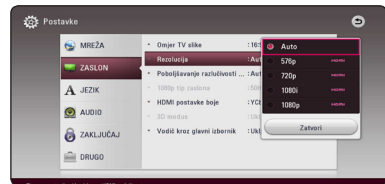

**!** Napomena

- Ako vaš TV ne prihvaća rezoluciju koju ste postavili na playeru, rezoluciju možete postaviti na 576p na sljedeći način:
  1. Pritisnite HOME (🏠) i nestati će izbornik HOME.
  2. Pritisnite ■ (STOP) dulje od 5 sekundi.
- Ako ručno odredite rezoluciju, a zatim na TV priključite HDMI priključak, a vaš ga TV ne prihvaća, postavka za rezoluciju se postavlja na [Auto].
- Ako odaberete rezoluciju koju vaš TV ne prihvaća, prikazat će se poruka upozorenja. Ako nakon mijenjanja rezolucije ne vidite zaslon, molimo pričekajte 20 sekundi i rezolucija će se automatski vratiti na prethodno postavljenu rezoluciju.
- Brzina okvira za 1080p video izlaz se može automatski postaviti na 24 Hz ili 50 Hz ovisno o mogućnostima i preferencama priključenog TV-a, a na osnovu izvorne brzine okvira sadržaja na BD-ROM disku.

## Priključivanje vanjskog uređaja

### OPTICAL IN priključak

Možete uživati u zvuku iz vaše komponente s digitalnom optičkom vezom kroz zvučnike ovog sustava.

Spojite priključak optičkog izlaza svoje komponente na OPT. IN (OPTICAL IN) priključak na uređaju. A zatim pritiskom na FUNCTION odaberite opciju [OPTICAL]. Or press OPTICAL/TV SOUND to select directly.

Također možete koristiti F (Function) tipku na prednjoj ploči za odabir ulaza.

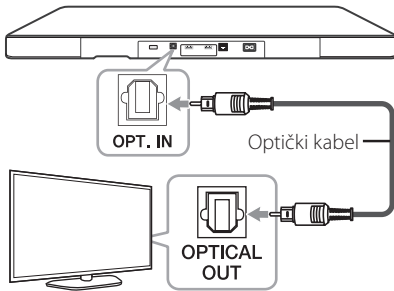

### HDMI IN priključivanje

Možete uživati u slikama i zvuku iz vaše komponente kroz ovu vezu.

Priključite HDMI OUT priključak na vašoj komponenti na HDMI IN priključak na ovom uređaju. A zatim pritiskom na FUNCTION odaberite funkciju [HDMI IN].

Također možete koristiti F (Function) tipku na prednjoj ploči za odabir ulaza.

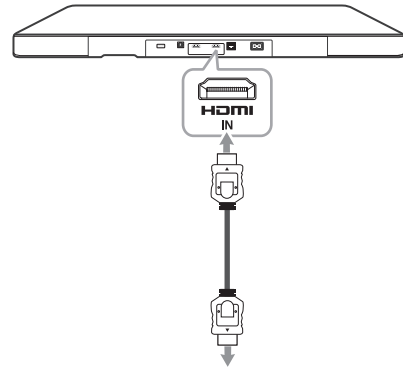

Na HDMI OUT priključak na vašoj komponenti (set-top kutija, digitalni satelitski prijemnik, uređaj za video igrice i sl.)

### ! Napomena

- Ne možete promijeniti razlučivost videa u HDMI IN načinu rada. Promijenite video rezoluciju priključene komponente.
- Ako izlazni video signal nije normalan kada se vaše računalo priključi na HDMI IN priključak, promijenite razlučivost na vašem računalo na 576p, 720p, 1080i ili 1080p.
- Svrtač prosjeđuje audio s HDMI ulaza prema oba HDMI izlaza i prema zvučnicima uređaja.

## Priključivanje na vašu kućnu mrežu

Player se može priključiti na lokalnu mrežu (LAN) preko priključka za LAN na stražnjoj ploči. Priključivanjem uređaja na širokopojasnu kućnu mrežu dobit ćete pristup uslugama kao što su ažuriranje softvera, BD-Live interakcija i internetski sadržaji.

### Kabelsko priključivanje na mrežu

Korištenje kableske mreže pruža najbolje performanse, zato što su uređaji izravno priključeni na mrežu i nisu izloženi smetnjama uslijed interferencija frekvencija.

Molimo pogledajte dokumentaciju za vaš mrežni uređaj za daljnje upute.

Priključite LAN priključak na playeru na odgovarajući priključak na vašem modemu ili ruteru pomoću komercijalno dostupnog LAN ili Ethernet kabela.

#### ! Napomena

- Kod ukapčanja ili iskapčanja LAN kabela, držite kabel za konektor. Kod iskapčanja, ne potežite LAN kabel već iskopčajte konektor pritiskom na plastičnu polugicu.
- Ne priključujte telefonski kabel na LAN priključak.
- S obzirom da postoje brojne konfiguracije priključivanja, molimo slijedite specifikacije pružatelja vaše internet usluge.
- Želite li pristupiti sadržaju na DLNA poslužiteljima, player se putem usmjerivača mora priključiti na njihovu lokalnu mrežu.
- Za postavljanje vašeg PC kao DLNA poslužitelja, instalirajte SmartShare PC Software na vaš PC. (pogledajte stranicu 40)

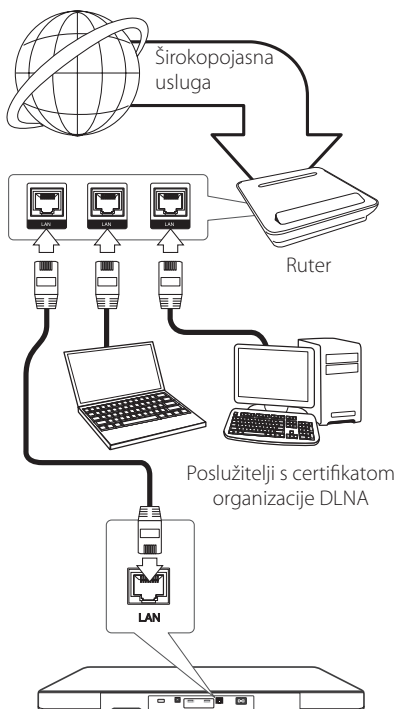

## Podešavanje kablanske mreže

Ako na lokalnoj mreži (LAN), preko kablenskog priključivanja postoji DHCP server, player će automatski dobiti IP adresu. Nakon ostvarenja fizičkog priključivanja, mali broj kućnih mreža može zahtijevati podešavanje mrežnih postavki playera. Podesite mrežne postavke [MREŽA] na sljedeći način.

### Priprema

Prije postavljanja kablanske mreže, potrebno je priključivanje na širokopojasni internet na vašoj kućnoj mreži.

1. Odaberite [Postavke priključivanja] opciju u [Postavke] izborniku, a zatim pritisnite ENTER (⊙).

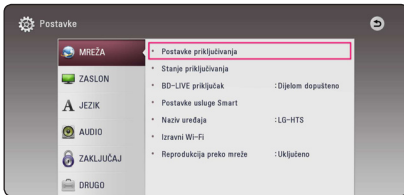

2. Pročitajte pripreme za postavljanje mreže pa pritisnite tipku ENTER (⊙) dok je označena stavka [Start].



Mreža će se automatski povezati s jedinicom.

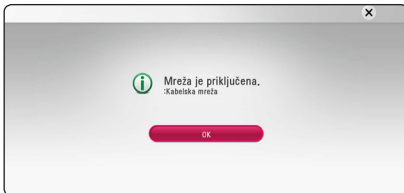

## Napredne postavke

Želite li ručno postaviti postavke mreže, upotrijebite tipke  $\wedge/\vee$  za odabir stavke [Napredne postavke] u izborniku [Mrežne postavke i pritisnite tipku ENTER (⊙).

1. Upotrijebite  $\wedge/\vee$  za odabir stavke [Kablansko] i pritisnite tipku ENTER (⊙).



2. Koristite  $\wedge/\vee/</>$  za odabir IP modusa, [Dinamik] ili [Statik]. Normalno odaberite [Dinamik] za automatsko dodjeljivanje IP adrese.



### ! Napomena

Ako na mreži nema DHCP servera, a vi želite ručno postaviti IP adresu, odaberite [Statik], a zatim postavite [IP adresa], [Subnet Mask], [Gateway] i [DNS Server] koristeći  $\wedge/\vee/</>$  i brojničane tipke. Ako tijekom unošenja brojeva pogriješite, pritisnite CLEAR za brisanje jače osvijetljenih dijelova.

3. Odaberite [Sljedeće] i pritisnite ENTER (⊙) za primjenu mrežnih postavki.



Na zaslonu se prikazuje status mrežne veze.

4. Za dovršetak postavki žičane mreže pritisnite tipku ENTER (⊙) dok je označena stavka [OK].

## Bežično priključivanje na mrežu

Druga mogućnost priključivanja je korištenje točke pristupa ili bežičnog usmjernika. Konfiguracija mreže i način priključivanja se mogu razlikovati ovisno o korištenoj opremi i mrežnom okruženju.



Pogledajte upute za podešavanje koje idu uz točku pristupa ili bežični usmjernik za detaljne korake priključivanja i mrežne postavke.

Za ostvarenje najboljih performansi, uvijek je najbolje izravno kablско priključivanje uređaja za reprodukciju na usmjernik ili kablски/DSL modem vaše kućne mreže

Ako se odlučite za bežičnu opciju, ne zaboravite da na rad uređaj ponekad mogu utjecati drugi elektronički uređaji u kući.

## Podešavanje bežične mreže

Za bežično priključivanje na mrežu, player je potrebno podesiti za mrežnu komunikaciju. To se podešavanje može urediti preko [Postavke] izbornika. Podesite mrežne postavke [MREŽA] na sljedeći način. Prije priključivanja playera na mrežu potrebno je podesiti točku pristupa ili bežični ruter.

### Priprema

Prije postavljanje bežične mreže, potrebno je učiniti sljedeće:

- Priključite širokopolasni internet na bežičnu kućnu mrežu.
- Postavite točku pristupa ili bežični ruter.
- Pazite na SSID i sigurnosni kod mreže.

1. Odaberite [Postavke priključivanja] opciju u [Postavke] izborniku i pritisnite ENTER (⊙).
2. Pročitajte pripreme za postavljanje mreže pa pritisnite tipku ENTER (⊙) dok je označena stavka [Start].



Ako žičana mreža nije povezana s jedinicom, na zaslonu se prikazuju sve dostupne mreže.

3. Tipkama **▲**/**▼** odaberite željeni SSID bežične mreže i pritisnite tipku ENTER (⊙).

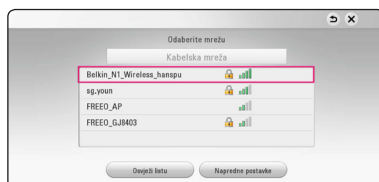

Ako je vaša pristupna točka zaštićena, po potrebi morate unijeti sigurnosni kod.

### ! Napomena

Ako koristite druge znakove, ne one engleske abecede ili znamenke za SSID ime za vašu pristupnu točku ili bežični usmjernik, to može biti drugačije prikazano.



### ! Hinweis

- WEP sigurnosni modus obično ima 4 moguća ključa na točki pristupa ili bežičnom internetu. Ako vaša točka pristupa ili bežični ruter koriste WEP sigurnost, unesite sigurnosni kod ključa "No.1" za priključivanje na kućnu mrežu.
- Točka pristupa je uređaj koji omogućuje bežično priključivanje na kućnu mrežu.

4. Koristite  $\wedge/\vee/</>$  za odabir IP modusa, [Dinamik] ili [Statik].

Normalno odaberite [Dinamik] za automatsko dodjeljivanje IP adrese.

### ! Napomena

Ako na mreži nema DHCP servera, a vi želite ručno postaviti IP adresu, odaberite [Statik], a zatim postavite [IP adresa], [Subnet Mask], [Gateway] i [DNS Server] koristeći  $\wedge/\vee/</>$  i brojčane tipke. Ako tijekom unošenja brojeva pogriješite, pritisnite CLEAR za brisanje jače osvjetljenih dijelova.

5. Odaberite [Sljedeće] i pritisnite ENTER (⊙) za primjenu mrežnih postavki.



Na zaslonu se prikazuje status mrežne veze.

6. Odaberite [Zatvori] i pritisnite ENTER (⊙) završetak priključivanja na mrežu.

## Napredne postavke

Želite li ručno postaviti postavke mreže, upotrijebite tipke  $\wedge/\vee$  za odabir stavke [Napredne postavke] u izborniku [Mrežne postavke] i pritisnite tipku ENTER (⊙).

1. Upotrijebite  $\wedge/\vee$  za odabir stavke [Bežično], a zatim pritisnite ENTER (⊙).



**[Popis pristupnih točaka]** - Player pretražuje sve dostupne pristupne točke i bežične usmjerivače i prikazuje ih kao popis.

**[Naziv mreže (SSID)]** - Vaša pristupna točka možda neće emitirati naziv svoj mrežni naziv (SSID). Putem računala provjerite postavke pristupne točke pa ili postavite odašiljanje SSID-a s pristupne točke ili ručno unesite naziv mreže u stavci [Naziv mreže (SSID)].

**[PBC]** - Ako vaša pristupna točka ili bežični usmjerivač podržavaju konfiguriranje pritiskom tipke (eng. Push Button Configuration), odaberite ovu opciju i pritisnite Push Button na pristupnoj točki unutar 120 sekundi. Nije potrebno znati naziv mreže (SSID) i sigurnosni kod vaše pristupne točke.

**[PIN]** - Ako pristupna točka podržava metodu konfiguriranja PIN kodom koja se zasniva na WPS-u (zaštićenim postavkama bežične mreže), odaberite ovu mogućnost i zapišite broj koda sa zaslona. Zatim za spajanje unesite PIN broj na izborniku postavki pristupne točke. Pogledajte dokumentaciju za vaš mrežni uređaj.

2. Na zaslonu pratite upute za svaku metodu povezivanja.

### ! Napomena

Za upotrebu mrežne veze s opcijama PBC i PIN, sigurnost pristupne točke mora biti postavljena na OPEN ili AES.

## Napomene o priključivanju na mrežu

- Brojni problemi kod podešavanja priključivanja na mrežu se često rješavaju resetiranjem rutera ili modema. Nakon priključivanja playera na kućnu mrežu, ruter ili modem brzo isključite ili iskopčajte utikač uređaja iz utičnice. Zatim uključite uređaj i /ili ukopčajte utikač uređaj nazad u utičnicu.
- Ovisno o pružatelju internet usluge (ISP), neki uređaji koji mogu primati internet usluge mogu biti ograničeni uslijed uvjeta same usluge. Za detalje, kontaktirajte svoj ISP.
- Naša kompanija ne snosi odgovornost za nepravilnosti u radu playera i/ili funkcijama internet priključivanja nastalim zbog komunikacijskih grešaka/nepravilnosti povezanih s vašim širokopojsnim internet priključkom, ili drugom priključenom opremom.
- Funkcije BD-ROM diskova, omogućene preko funkcije Internet priključivanja nisu stvorene ili omogućene od strane naše kompanije i naša kompanija ne snosi odgovornost za njihovu funkcionalnost i neprestanu dostupnost. Neki materijali povezani s diskom koji su dostupni preko internet priključka možda neće biti kompatibilni s ovim playerom. Ako imate pitanja o takvo sadržaju, molimo kontaktirajte proizvođača diska.
- Neki internet sadržaji mogu zahtijevati veću brzinu širokopojsnog priključivanja.
- Čak i ako je player pravilno konfiguriran, neki internet sadržaji možda neće pravilno raditi uslijed zagušenja prometa na mreži, ili kvalitete vaše internet usluge, ili problema na strani pružatelja sadržaja.
- Neke operacije internet priključivanja možda neće biti moguće uslijed određenih ograničenja koje je postavio pružatelj internet usluge (ISP) koji vam isporučuje uslugu vašeg širokopojsnog internet priključivanja.
- Odgovorni ste za sve račune koje obračunava ISP, uključujući, bez ograničenja, naplatu priključka.
- Potreban je 10 Base-T ili 100 Base-TX LAN priključak za kablско priključivanje na player. Ako vam vaša internet usluga ne dopušta takvo priključivanje, player nećete moći priključiti.
- Za korištenje xDSL usluge potrebno je koristiti ruter.
- Za korištenje DSL usluge potrebno je koristiti DSL modem, a za korištenje usluge kablскоg modema potrebno je koristiti kablски modem. Ovisno o načinu pristupa i pretplatničkom ugovoru s vašim poslužiteljem internet usluge (ISP), možda nećete moći koristiti funkcije priključivanja na internet u ovom playeru ili ćete možda biti ograničeni na broj uređaja koje istovremeno možete priključiti na mrežu. (Ako vaš poslužitelj (ISP) ograničava pretplatu na jedan uređaj, player se neće moći priključiti kada je na mrežu već priključeno računalo.)
- Korištenje "Router" možda neće biti dopušteno ili njegova upotreba može biti ograničena ovisno o uvjetima i ograničenjima koje postavlja vaš ISP poslužitelj. Za pojedini slučaj izravno kontaktirajte poslužitelja internet usluge.
- Bežična mreža radi na radio frekvencijama 2.4 GHz, koje isto tako koriste kućni uređaji kao što su bežični telefon, *Bluetooth*<sup>®</sup> uređaji, mikrovalna pećica i među njima može doći do smetnji interferencije signala.
- Isključite svu nekorišćenu mrežnu opremu na svojoj kućnoj mreži. Neki uređaji mogu stvarati zagušenje na mreži.
- U svrhu boljeg prijenosa podataka, postavite player što je moguće bliže točki pristupa.
- U nekim slučajevima, postavljanje točke pristupa ili bežičnog rutera najmanje 0,45 m iznad poda može poboljšati prijem.
- Ako je moguće, player postavite bliže točki pristupa ili ga okrenite tako da između playera i točke pristupa nema prepreka.
- Kvaliteta prijema bežične mreže ovisi o brojnim čimbenicima kao što su vrsta točke pristupa, udaljenost između playera i točke pristupa i položaju playera.
- Točku pristupa i bežični ruter postavite u Infrastructure modus. Ad-hoc modus nije podržan.

## Početne postavke

Pri prvom uključivanju jedinice na zaslonu se pojavljuje čarobnjak za početno postavljanje. U čarobnjaku za početno postavljanje podesite jezik prikaza i postavke mreže.

1. Pritisnite tipku (POWER).

Na zaslonu se pojavljuje čarobnjak za početno postavljanje.

2. Tipkama  $\wedge/\vee/</>$  odaberite jezik prikaza i pritisnite tipku ENTER ().



3. Pročitajte i provedite pripreme za postavljanje mreže pa pritisnite tipku ENTER () dok je označena stavka [Start].



Ako je spojena žična mreža, postavljanje mrežne veze dovršit će se automatski.

4. Na zaslonu se prikazuju sve dostupne mreže. Tipkama  $\wedge/\vee$  odaberite stavku [Kabelska mreža] ili željeni SSID bežične mreže i pritisnite tipku ENTER ().

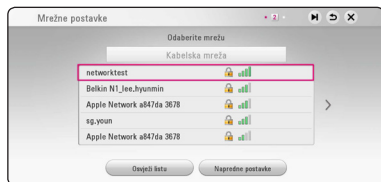

Ako je vaša pristupna točka zaštićena, po potrebi morate unijeti sigurnosni kod.

5. Koristite  $\wedge/\vee/</>$  za odabir IP modusa, [Dinamik] ili [Statik]. Normalno odaberite [Dinamik] za automatsko dodjeljivanje IP adrese.



6. Odaberite [Sljedeće] i pritisnite ENTER () za primjenu mrežnih postavki.



Na zaslonu se prikazuje status mrežne veze.

Pojednosti o postavljanju mreže potražite pod naslovom „Priključivanje na vašu kućnu mrežu“ na 20. stranici.

7. Odaberite [Sljedeće], zatim pritisnite ENTER ().

8. Putem zvučnika ovog uređaja možete automatski slušati zvuk s televizora kad je televizor uključen. Televizor i uređaj trebaju biti spojeni optičkim kabelom.



Pritisnite **▲** za prebacivanje te pritisnite **</>** za odabir [Uključeno] ili [Isključeno]. Odaberite [Sljedeće] i pritisnite ENTER (⊙).

9. Provjerite sve postavke koje ste podesili u prethodnim koracima.

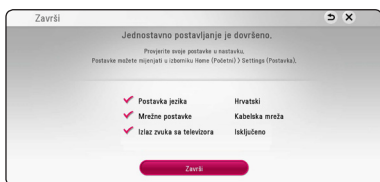

Za dovršetak početnog postavljanja pritisnite tipku ENTER (⊙) dok je označena stavka [Završi]. Trebate li promijeniti neke postavke, tipkama **▲/▼/◀/▶** odaberite stavku **▶** i pritisnite tipku ENTER (⊙).

10. Prikazuje upute za režim privatnog zvuka. Pritisnite ENTER (⊙).



## Postavke

### Podešavanje postavki

U [Postavke] izborniku možete mijenjati postavke playera.

1. Pritisnite HOME (🏠).



2. Koristite **</>** za odabir [Postavke], a zatim pritisnite ENTER (⊙). Pojavit će se izbornik za početna podešavanja [Postavke].



3. Koristite **▲/▼** za odabir prve opcije, a zatim pritisnite **>** za prijelaz na drugu razinu.

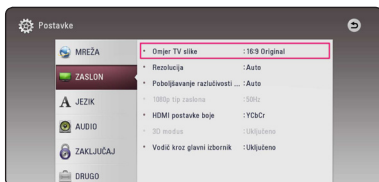

4. Koristite **▲/▼** za odabir druge opcije, a zatim pritisnite ENTER (⊙) za prelaz na treću razinu.

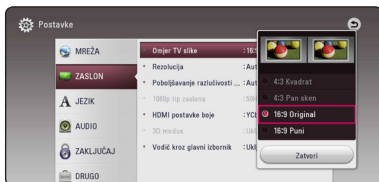

5. Koristite **▲/▼** za odabir željene postavke, i pritisnite ENTER (⊙) za potvrdu svog odabira.

## [MREŽA] izbornik

[MREŽA] postavke se trebaju koristiti za ažuriranje softvera, BD-Live i on-line usluge.

### Postavke priključivanja

Ako je vaše kućno mrežno okruženje spremno za priključivanje playera, na playeru je potrebno podesiti mrežno priključivanje za mrežnu komunikaciju. (Pogledajte "Priključivanje na vašu kućnu mrežu" na stranicama 20.)

### Stanje priključivanja

Ako želite provjeriti stanje mreže playera, odaberite [Stanje priključivanja] opciju i pritisnite ENTER (Ⓞ) za provjeru da li je uspješno priključivanje na mrežu i internet.

### BD-LIVE priključak

Internet pristup možete ograničiti kada se koristi BD-Live funkcije.

#### [Dopušteno]

Internet pristup je dopušten za sve BD-Live sadržaje.

#### [Dijelom dopušteno]

Internet pristup je dopušten samo za BD-Live sadržaje koji imaju potvrde vlasnika sadržaja. Internet pristup i AACs Online funkcije su zabranjene za sve BD-Live sadržaje bez potvrde.

#### [Zabranjeno]

Internet pristup je zabranjen za sve BD-Live sadržaje.

## Postavke usluge Smart

### [Postavke države]

Odaberite područje za točni prikaz internetskog sadržaja usluge.

### [Inicijalizacija]

Ovisno o regiji funkcija [Inicijalizacija] možda neće biti dostupna.

## Naziv uređaja

Mrežni naziv možete unijeti pomoću virtualne tipkovnice. Player će biti prepoznat prema nazivu koji unesete na kućnu mrežu.

## Izravni Wi-Fi

Ovaj player je Wi-Fi Direct™ certificirani uređaj. Wi-Fi Direct™ je tehnologija za spajanje uređaja bez spajanja sa pristupnom točkom ili sa usmjerivačem. Pritisnite ENTER (Ⓞ) za prikaz Wi-Fi Direct izbornika. Pogledajte stranicu 51 za vezu uređaja.

## Reprodukcija preko mreže

Ova funkcija vam omogućuje upravljanje reprodukcijom sadržaja koji se učitava s DLNA medijskog poslužitelja pomoću DLNA ovjerenog pametnog telefona. Većina DLNA ovjerenih pametnih telefona ima funkciju upravljanja reproduciranim sadržajem na vašoj kućnoj mreži. Postavite ovu opciju na [Uključeno] za dopuštenje pametnom telefonu da upravlja s ovim uređajem. Pogledajte upute za vaš DLNA ovjereni pametni telefon ili program za detaljnije informacije.

### ! Napomena

- Uređaj i DLNA ovjereni pametni telefon moraju biti priključeni na istu mrežu.
- Za korištenje [Reprodukcija preko mreže] funkcije koristeći DLNA ovjereni pametni telefon, prije priključivanja na ovaj uređaj, pritisnite HOME (🏠) za prikaz izbornika.
- Tijekom upravljanja uređajem koristeći [Reprodukcija preko mreže] funkciju, daljinski upravljač možda neće raditi.
- Formati za datoteke koji su navedeni kao omogućeni, na stranici 64, nisu uvijek podržani u [Reprodukcija preko mreže] funkciji.

## [ZASLON] izbornik

### Omjer TV slike

Odaberite omjer TV izgleda u skladu s vašim TV-om.

#### [4:3 Kvadrat]

Odaberite kada je priključen standardni 4:3 TV. Prikazuje kazališne slike s maskiranim prugama iznad i ispod slike.

#### [4:3 Pan sken]

Odaberite kada je priključen standardni 4:3 TV. Prikazuje obrezanu sliku kako bi se uklopila u TV zaslon. Obje strane slike su odrezane.

#### [16:9 Original]

Odaberite kada je priključen 16:9 široki TV. Slika 4:3 se prikazuje u izvornom 4:3 omjeru prikaza, tako da se na lijevoj i desno strani prikazuju crni rubovi.

#### [16:9 Puni]

Odaberite kada je priključen 16:9 široki TV. 4:3 slika se podešava vodoravno (linearno proporcionalno) kako bi slika popunila cijeli zaslon.



#### Napomena

[4:3 Kvadrat] i [4:3 Pan sken] opcije ne možete odabrati kada je rezolucija postavljena na više od 720p.

### Rezolucija

Služi za prilagodbu izlazne razlučivosti HDMI videosignala. Pogledajte stranice 17 za detalje o postavkama za rezoluciju.

#### [Auto]

Ako je HDMI OUT priključak priključen na TV koji pruža informaciju o zaslonu (EDID), tada se automatski odabire rezolucija koja najviše odgovara priključenom TV-u.

#### [576p]

Posljeduje na izlaz 576 linija progresivnog videa.

#### [720p]

Posljeduje na izlaz 720 linija progresivnog videa.

#### [1080i]

Posljeduje na izlaz 1080 linija interlaced videa.

#### [1080p]

Posljeduje na izlaz 1080 linija progresivnog videa.

### Poboljšavanje razlučivosti na Ultra HD

Ova funkcija omogućava vam povećanje izvorne rezolucije na Ultra HD rezoluciju te izlaz putem HDMI veze.

#### [Auto]

Ako priključite zaslon koji može reproducirati Ultra HD rezoluciju, ovaj uređaj automatski će emitirati Ultra HD video signal.

#### [Isključeno]

Uređaj će isključiti funkciju unapređenja rezolucije.



#### Napomena

- Ovaj uređaj emitirati će video signale u Ultra HD rezoluciji kada se reproducira BD-ROM disk formata 24 Hz.
- Kvaliteta reproducirane slike može se trenutno smanjiti kad se prebacuje rezolucija.

## 1080p tip zaslona

Kada je rezolucija postavljena na 1080p, odaberite [24 Hz] za dobru prezentaciju filmskog materijala (1080p/24 Hz) s HDMI-opremljenim zaslonom kompatibilnim s 1080p/24 Hz ulazom.

### ! Napomena

- Kada odaberete [24 Hz], kod prebacivanja između videa i filmskog materijala može doći do nekih smetnji na slici. U tom slučaju odaberite [50 Hz].
- Čak i kad je [1080p tip zaslona] postavljen na [24 Hz], ako vaš TV nije kompatibilan s 1080p/24 Hz, stvarna frekvencija video izlaza bit će 50 Hz kako bi odgovarala formatu video izvora.

## HDMI postavke boje

Odaberite vrstu izlaza s HDMI OUT priključka. Za ovu postavku, molimo pogledajte priručnik za vaš zaslonski uređaj.

### [YCbCr]

Odaberite kada se priključujete zaslon s HDMI priključkom.

### [RGB]

Odaberite kada se priključujete zaslon s DVI priključkom.

## 3D modus

Odaberite vrstu modusa za izlaz za reprodukciju Blu-ray 3D diska. (Ova funkcija će bit aktivirana samo kada je povezan 3D TV.)

### [Isključeno]

Reprodukcija Blu-ray 3D diska će imati izlaz za 2D modus kao normalna reprodukcija BD-ROM diska.

### [Uključeno]

Reprodukcija Blu-ray 3D diska će imati izlaz kao 3D modus.

## Vodič kroz glavni izbornik

Ova funkcija vam omogućava da prikazujete ili brišete balončice vodiča u glavnom izborniku. Za prikazivanje vodiča, postavite ovu opciju na [Uključeno].

## [JEZIK] izbornik

### Izbornik zaslona

Odaberite jezik za [Postavke] izbornik i prikaz na zaslonu.

### Izbornik diska / Audio diska / TiTl diska

Odaberite svoj jezik za audio snimke (disk audio), titlove i disk izbornik.

#### [Original]

Odnosi se na originalni jezik na kojem je snimljen disk.

#### [Drugog]

Pritisnite ENTER (⏏) za odabir drugog jezika. Koristite brojčane tipke, a zatim pritisnite ENTER (⏏) za unos odgovarajućeg 4-znamenkastog broja prema popisu kodova jezika na stranici 69.

#### [Isključeno] (Samo disk titl)

Isključite titl.

### ! Napomena

Ovisno o disku, vaše postavke za jezik možda neće raditi.

## [AUDIO] izbornik

Svaki disk ima brojne opcije za audio izlaz. Postavite Audio opcije na playeru u skladu s vrstom audio sustava koji koristite.

### ! Napomena

S obzirom da brojni čimbenici utječu na vrstu audio izlaza, za detalje pogledajte „Specifikacije Audio izlaza“ na stranicama 67.

## Digitalni izlaz

### [Auto]

Odaberite kada priključak HDMI OUT uređaja priključite na uređaj s LPCM, Dolby Digital, Dolby Digital Plus, Dolby TrueHD, DTS i DTS-HD dekomerom.

### [PCM]

Odaberite ako priključite HDMI OUT ulaz ove jedinice za uređaj sa digitalnim dekomerom.

### [DTS Re-Encode]

Odaberite kada priključak HDMI OUT uređaja priključite na uređaj s DTS dekomerom.

### ! Napomena

- Kada je opcija [Digitalni izlaz] postavljena na [Auto], zvuk se može poslat kao bitstream. Ako bitstream informacija nije detektovana iz HDMI uređaja sa EDID, zvuk se može poslat kao PCM.
- Ako je [Digitalni izlaz] opcija postavljena na [DTS re-encode], DTS Re-encode audio se šalje na izlaz za BD-ROM diskove sa sekundarnim audiom, a originalni audio se šalje na izlaz za druge diskove (kao [Auto]).
- Ova postavka nije dostupna za ulazni signal s vanjskog uređaja.

## DRC (Kontrola dinamičnog opsega -Dynamic Range Control)

Pomoću ove funkcije možete slušati zvuk filma na manjoj glasnoći, a da ne gubite jasnoću zvuka.

### [Auto]

Dinamični opseg za Dolby TrueHD audio izlaz se određuje sam po sebi. Dinamični opseg za Dolby Digital i Dolby Digital Plus radi isto kao u [Uključeno] modusu.

### [Uključeno]

Komprimira dinamični opseg za Dolby Digital, Dolby Digital Plus ili Dolby TrueHD audio izlaz.

### [Isključeno]

Isključuje tu funkciju.

## HD AV Sync

Digitalni TV ponekad može imati kašnjenja između slike i zvuka. Ukoliko se to dogodi, kašnjenje možete kompenzirati određujući postavku kašnjenja zvuka tako da zvuk čeka dolazak slike: to se zove HD AV Sync. Koristite < > za pomicanje gore i dolje kroz trajanje odgode koju možete postaviti na vrijednost između 0 i 300 ms.

## Automatska prilagodba glasnoće

Kad je uključena funkcija automatske glasnoće, uređaj automatski podešava razinu izlaznog zvuka kako bi je povećao ili smanjio ovisno je li zvuk preglasan ili pretih. Tako možete uživati u ugodnom zvuku, koji nije ni preglasan ni pretih.

## [ZAKLJUČAJ] izbornik

[ZAKLJUČAJ] postavke utječu samo na Blu-ray Disc i DVD reprodukciju.

Za pristup u [ZAKLJUČAJ] postavke, morate unijeti 4-znamenasti sigurnosni kod koji ste sami postavili. Ako još niste unijeli lozinku, poruka će vas obavjestiti da to učinite. Unesite dvaput 4-znamenastu lozinku i pritisnite ENTER (Ⓞ) za kreiranje nove lozinke.

### Lozinka

Možete kreirati ili promijeniti lozinku.

#### [Nijedno]

Unesite dva puta 4-znamenastu lozinku i pritisnite ENTER (Ⓞ) za kreiranje nove lozinke.

#### [Promjeni]

Unesite trenutnu lozinku i pritisnite ENTER (Ⓞ). Unesite dva puta 4-znamenastu lozinku i pritisnite ENTER (Ⓞ) za kreiranje nove lozinke.

### Ako zaboravite lozinku

Ako zaboravite lozinku, možete je obrisati na sljedeći način:

1. Izvadite disk koji bi mogao biti u playeru.
2. Istaknite opciju [Lozinka] u izborniku [Postavke].
3. Koristite brojčane tipke za unos „210499“. Lozinka je obrisana.

#### ! Napomena

Ako pogriješite prije nego pritisnete ENTER (Ⓞ), pritisnite CLEAR. Zatim unesite ispravnu lozinku.

### DVD ocjena

Blokira reprodukciju ocijenjenog DVD-a na osnovu sadržaja. (Svi diskovi nisu ocijenjeni.)

#### [Ocjena 1-8]

Ocjena jedan (1) ima najveća ograničenja, a ocjena (8) je najmanje ograničavajuća.

#### [Otključaj]

Ako odaberete [Otključaj], roditeljska kontrola neće biti aktivna, i disk će se reproducirati u cijelosti.

### Blu-ray Disc ocjena

Postavlja starosno ograničenje za BD-ROM reprodukciju. Koristite brojčane tipke za unos starosne granice za BD-ROM gledanje.

#### [255]

Gledati se mogu svi BD-ROM.

#### [0-254]

Zabranjuje reprodukciju BD-ROM-a s odgovarajućim ocjenama koje su na njima snimljene.

#### ! Nota

[Blu-ray Disc ocjena] primjenjivat će se samo za Blu-ray diskove koji sadrže Kontrolu naprednog ocjenjivanja.

### Kod zemlje

Unesite kod područja čiji se standardi koriste za ocjenjivanje DVD video diska, prema popisu na stranici 68.

## [DRUGO] izbornik

### Pokazivač

Podešava brzinu i veličinu pokazivača USB miša.

#### [Brzina]

Podešava brzinu kretanja USB miša.

#### [Veličina]

Odaberite veličinu pokazivača USB miša.

#### ! Napomena

Funkcija pokazivača optimizirana je kako bi olakšala uporaba na internetu.

### DivX® VOD

O DIVX VIDEO: DivX® je digitalni video format koji je kreirao DivX, LLC, podružnica Rovi Corporation. Ovo je službeni DivX Certified® uređaj koji je prošao stroge testove kako bi se potvrdilo da reproducira DivX video zapise. Posjetite [www.divx.com](http://www.divx.com) za više informacija i softverskih alata za pretvaranje vaših datoteka u DivX video.

O DIVX VIDEO NA ZATHJEV: Ovaj DivX® ovlašteni uređaj se mora registrirati kako bi mogao reproducirati sadržaj DivX video na zahtjev (Video on Demand (VOD)). Za dobivanje registracijskog koda, potražite DivX VOD odjeljak u izborniku za podešavanje uređaja. Posjetite [vod.divx.com](http://vod.divx.com) za više informacija kako dovršiti proces registriranja.

#### [Registriranje]

Prikazuje registracijski kod vašeg playera.

#### [Deregistriranje]

Deaktivira vaš player i prikazuje kod za deaktiviranje.

#### ! Napomena

Sve videodatoteke preuzete s usluge DivX(R) VOD pomoću registracijskog koda ovog uređaja za reprodukciju se mogu reproducirati samo na ovom uređaju

### Brzi početak

Ovaj uređaj za reproduciranje može biti u stanju pripravnosti s manjom potrošnjom energije, što znači da se uređaj izravno i bez kašnjenja aktivira kada uključite ovu jedinicu. Ovu opciju postavite na [Uključeno] da biste aktivirali funkciju [Brzi početak].

#### ! Napomena

- Ako je opcija [Brzi početak] postavljena na uključeno [Uključeno] i ako slučajno dođe do ponovnog napajanja energijom zbog prekida napajanja i slično, uređaj za reproduciranje se automatski pokreće i prelazi u stanje pripravnosti. Prije korištenja počekaite kratko dok uređaj ne bude u stanju pripravnosti.
- Kad je [Brzi početak] podešen na [Uključeno], potrošnja struje bit će veća nego kad je [Brzi početak] podešen na [Isključeno].

### Auto isključenje

Kada player ostavite u Stop stanju pet minuta, aktivirat će se zaštita zaslona. Ako postavite ovu mogućnost na [Uključeno], uređaj se automatski isključuje u roku od 15 minuta od prikazivanja čuvara zaslona. Postavite ovu opciju na [Isključeno] kako bi se ostavila zaštita zaslona sve dok korisnik ne bude koristio uređaj.

#### ! Napomena

Kad podesite funkciju [Auto isključenje] u izborniku postavki na uključeno, isključit će se sama, zbog uštede energije, u slučaju kad glavna jedinica nije priključena na vanjski uređaj i ne koristi se 20 minuta.

Isto radi i ova jedinica i to 6 sati nakon što je glavna jedinica priključena na drugi uređaj pomoću analognog ulaza.

## Izlaz zvuka sa televizora

Putem zvučnika ovog uređaja možete automatski slušati zvuk s televizora kad je televizor uključen. Televizor i uređaj trebaju biti spojeni optičkim kabelom.



Za pomicanje pritisnite **▲**, za odabir [Uključeno] ili [Isključeno] pritisnite **</>**. Odaberite [OK], te pritisnite ENTER (⏏).

## Inicijalizacija

### [Tvornički set]

Player možete resetirati na njegove izvorne tvorničke postavke.

### [Blu-ray obriši memor.]

Inicijalizira BD-Live sadržaje s priključene USB memorije.

### ! Napomena

Ako uređaj za reprodukciju resetirate na njegove izvorne tvorničke postavke pomoću opcije [Tvornički set], ponovno ćete morati postaviti postavke za aktiviranje on-line usluga i postavke za mrežu.

## Softver

### [Informacije]

Prikazuje trenutnu verziju softvera.

### [Ažuriranje]

Softver možete ažurirati izravnim priključivanjem uređaja na server za ažuriranje softvera (pogledajte stranice 62).

## SIMPLINK / ARC

- Funkcija SIMPLINK omogućava vam upravljanje ovim uređajem pomoću daljinskog upravljača LG televizora.
- ARC funkcija omogućava HDMI televizoru slanja zvuka na HDMI OUT ovog playera.

Za aktiviranje funkcije [SIMPLINK / ARC] podesite ovu opciju na [Uključeno]. (stranica 17)

## Ljetno računanje vremena

Kada koristite BBC aplikaciju, funkcija postavlja vrijeme na satu za jedan sat unaprijed kako bi se uštedilo na dnevnom svjetlu (GMT+1).

### [Isključeno]

Postavlja vrijeme na satu za jedan sat unaprijed.

### [Uključeno]

Isključuje ovu funkciju.

## Efekt zvuka

Možete odabrati odgovarajući način rada zvuka. Pritisnite SOUND EFFECT nekoliko puta dok se ne pojavi željeni način rada na prednjoj ploči zaslona ili TV zaslonu. Prikazane stavke ekvilizatora mogu se razlikovati ovisno o izvorima zvuka i efektima.

**[Standard]:** Možete uživati u zvuku bez efekta ujednačivača.

**[Glazba]:** Možete uživati u ugodnom i prirodnom zvuku.

**[Kino]:** Možete uživati u bogatom i filmskom okružujućem zvuku.



### Napomena

- Kod nekih zvučnika u modu okružujućeg zvuka možda neće biti zvuka ili će zvuk biti tih. To ovisi o modu okružujućeg zvuka i izvoru zvuka, zvučnici nisu pokvareni.
- Možda ćete morati ponovno pokrenuti okružujući način rada, nakon prebacivanja priključka, nekad čak i kad se promijeni zvučni zapis.

## Prikaz početnog zaslona

### Uporaba [Početna] izbornika

Početni zaslon prikazat će se kad pritisnete HOME (🏠). Za odabir kategorije koristite  $\wedge/\vee/</>$ , a zatim pritisnite ENTER (⊙).



#### ! Napomena

Ovisno o području, [LG Smart World], [Moje aplikacije], [Q] i [👤] mogu biti nedostupni.

- 1** [SmartShare] - Prikaz SmartShare izbornika.
- 2** [Premium] - Prikaz Premium početnog zaslona. (str. 53)
- 3** [LG Smart World] - Prikaz naslova LG Apps omogućenih na uređaju. (str. 53)
- 4** [Moje aplikacije] - Prikaz [Moje aplikacije] zaslona. (str. 55)
- 5** [Input] - Mijenja način ulaza.
- 6** [Postavke] - Podešavanje postavki sustava.
- 7** [Q] - Pretraživanje željenih LG Apps i drugih sadržaja.
- 8** [👤] - Prikaz izbornika za prijavu.

## Uporaba SmartShare funkcije

Na uređaju možete reproducirati video zapise, fotografije i zvučni sadržaj umetanjem diska, spajanjem USB uređaja i Android uređaja ili putem kućne mreže (DLNA).

1. Pritisnite HOME (🏠) za prikaz početnog zaslona.
2. Odaberite [SmartShare] i pritisnite ENTER (⊙).

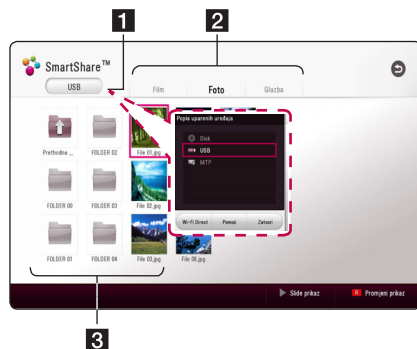

- 1** Prikaz svih povezanih uređaja.
- 2** Prikaz videozapisa, fotografija ili zvučnih sadržaja.
- 3** Prikaz datoteke ili mape na povezanom uređaju.

## Reprodukcija putem povezanih uređaja

### Reproduciranje sadržaja diska

#### BD DVD AVCHD ACD

1. Umetnite disk u utor za disk.  
Reprodukcija počinje automatski kod većina CD, BD-ROM i DVD-ROM diskova.
2. Pritisnite HOME (🏠) a zatim odaberite [SmartShare].
3. Odaberite iskonu diska.



#### Napomena

- Funkcije reprodukcije opisane u ovom priručniku nisu uvijek dostupne za sve datoteke i multimedijске sadržaje. Neke funkcije mogu biti onemogućene uslijed brojnih čimbenika.
- Ovisno o BD-ROM naslovima, možda će biti potrebno priključiti USB uređaj.
- Ovaj player možda neće moći reproducirati nedovršene formate DVD-VR diskova.
- Neki DVD-VR diskovi su napravljeni s CPRM podacima pomoću DVD RECORDER. Ovaj uređaj ne podržava tu vrstu diskova.

## Reprodukcija Blu-ray 3D diska

#### BD

Ovaj player može reproducirati Blu-ray 3D diskove koji sadržavaju odvojene prikaze za lijevo i desno oko.

#### Priprema

Za reprodukciju Blu-ray 3D naslova u stereoskopskom 3D modu, trebate:

- Provjerite ima li vaš televizor 3D funkciju i HDMI ulaz.
- Ako je potrebno koristite 3D naočale za potpuni užitek u 3D tehnologiji.
- Provjerite je li BD-ROM naslov Blu-ray 3D disk ili nije.
- Priključite HDMI kabel (tip A, super brzi HDMI™ kabel) između HDMI izlaza playera i HDMI ulaza televizora.

1. Pritisnite HOME (🏠), a zatim postavite [3D modus] opciju u izborniku [Postavke] na [Uključeno] (str. 29).
2. Umetnite disk u utor za disk.  
Reprodukcija se automatski pokreće.
3. Za daljnje upute pogledajte korisnički priručnik vašeg 3D televizora.

Za poboljšanje 3D efekta možda ćete trebati podesiti postavke zaslona i fokusa u postavkama televizora.



#### Opres

- Dugotrajno gledanje 3D sadržaja može izazvati vrtoglavicu i umor.
- Nestabilnim osobama, djeci i trudnicama ne preporuča se gledanje filma u 3D modu.
- Ako tijekom gledanja 3D sadržaja osjetite glavobolju, umor ili vrtoglavicu izričito vam preporučamo prekinete reprodukciju i odmorite se.

## Reprodukcija datoteke s diska/ USB uređaja

### MOVIE MUSIC PHOTO

Player može reproducirati videozapise, zvučne zapise i fotografije spremljene na disku ili USB uređaju.

1. Ubaci disk sa podacima u CD plejer ili poveži USB do USB produžnog kabela.

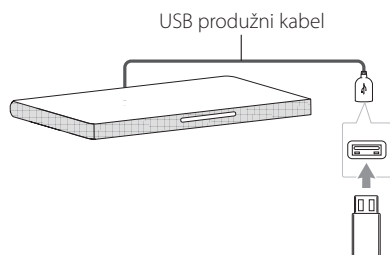

Kad spojite USB uređaj na HOME izbornik, player automatski reproducira audio datoteku koja se nalazi na USB memoriji. Ako USB uređaj sadrži datoteke različitih vrsta, prikazat će se izbornik za odabir vrste datoteke.

Vrijeme učitavanja datoteke može ovisiti o broju i sadržaju datoteka spremljenih na USB uređaj. Pritisnite ENTER (⊙) kad je odabrano [Cancel] za prekid učitavanja.

2. Pritisnite HOME (🏠).
3. Odaberite [SmartShare] i pritisnite ENTER (⊙).



4. U određenoj kategoriji odaberite željeni povezani uređaj.
5. Odaberite [Film], [Foto] ili [Glazba].
6. Datoteku odaberite pomoću  $\wedge/\vee/\lt;/\gt$ , te pritisnite ►(PLAY) ili ENTER (⊙) za reprodukciju datoteke.

## Napomene za USB uređaj

- Player podržava USB flash pogon/vanjski HDD formatiran u formate FAT32 i NTFS prilikom pristupa datotekama (glazba, foto, film). Međutim, za BD-Live snimanje i snimanje audio CD-a koristite USB flash pogon / vanjski HDD formatiran na FAT32 format.
- Uređaj može podržavati najviše 4 particije na USB uređaju.
- Nemojte vaditi USB uređaj tijekom rada (reprodukcija, itd.)
- Nije podržan USB uređaj koji zahtjeva instalaciju dodatnih programa kad je spojen na računalo.
- USB uređaj: USB uređaj koji podržava USB1.1 i 2.0.
- Mogu se reproducirati videozapisi, zvučni zapisi i fotografije. Za više pojedinosti o radu sa svakom datotekom, pogledajte relevantne stranice.
- Za sprječavanje gubitka podataka preporuča se redovita sigurnosna pohrana.
- Ako koristite USB produžni kabel, USB HUB ili USB čitač kartica, USB uređaj možda neće biti prepoznat.
- Neki USB uređaji možda neće raditi na ovom uređaju.
- Neke digitalne video kamere i mobiteli nisu podržani.
- USB priključak uređaja ne može se spojiti na računalo. Uređaj se ne može koristiti za pohranu.

## Pustite datoteku na Android uređaju

### MOVIE MUSIC PHOTO

Player može reproducirati video, audio i foto datoteke spremljene na disku ili Android uređaju.

1. Poveži Android uređaj u USB produžni kabel na uređaju sa USB kabelom. Budite sigurni da je MTP aktiviran na Android uređaju.

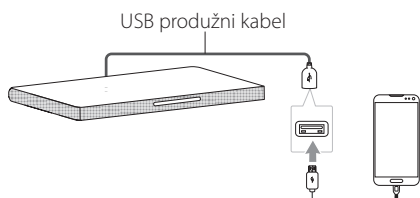

2. Pritisnite HOME (🏠).
3. Odaberite [MTP] i pritisnite ENTER (⊙).

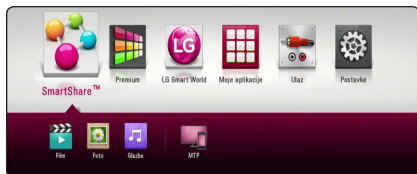

Vrijeme učitavanja datoteke može ovisiti broju i sadržaju datoteka spremljenih na Android uređaj.

4. Odaberite [Film], [Foto] ili [Glazba].



5. Datoteku odaberite pomoću  $\wedge$ / $\vee$ / $\lt$ / $\gt$ , te pritisnite ►(PLAY) ili ENTER (⊙) za reprodukciju datoteke.

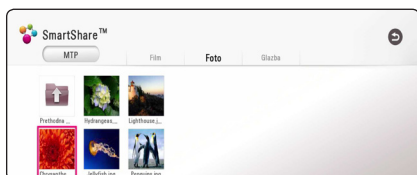

## Napomene na povezanom Android uređaju

- Ova jedinica može podržati samo MTP (Protokol za prijenos medija) Android uređaja.
- Nemojte izvaditi Android uređaj tijekom rada (reprodukcija, itd.)
- Mogu se reproducirati videozapisi, zvučni zapisi i fotografije. Za više pojedinosti o radu sa svakom datotekom, pogledajte relevantne stranice.
- Za sprječavanje gubitka podataka preporuča se redovita sigurnosna pohrana.
- Ako koristite USB produžni kabel, USB HUB ili USB čitač kartica, Android uređaj možda neće biti prepoznat.
- Neki Android uređaji možda neće raditi s ovim uređajem.
- Sa MTP-om, puštanje nekih muzičkih datoteka, slika, video zapisa ili titlova možda neće raditi ovisno od Android uređaja.

## Reprodukcija datoteke s mrežnog poslužitelja

### MOVIE MUSIC PHOTO

Player putem kućne mreže može reproducirati videozapise, zvučne zapise i fotografije koje se nalaze na DLNA poslužitelju.

1. Provjerite mrežnu vezu i postavke (str. 20).
2. Pritisnite HOME (🏠).
3. Odaberite [SmartShare] i pritisnite ENTER (Ⓞ).

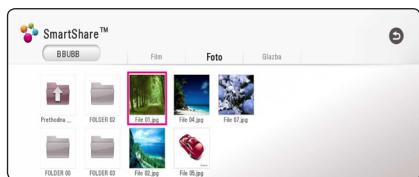

4. U željenoj kategoriji odaberite DLNA medijski poslužitelj.
5. Odaberite [Film], [Foto] ili [Glazba].
6. Datoteku odaberite pomoću  $\wedge/\vee/</>$ , te pritisnite ►(PLAY) ili ENTER (Ⓞ) za reprodukciju datoteke.

### ! Napomena

- Zahtjevi koje datoteka treba ispuniti opisani su na str. 64.
- Mogu se pojaviti minijature datoteka koje se ne mogu reproducirati na ovom playeru.
- Naziv datoteke podnaslova i filmske datoteke trebaju biti istovjetni i moraju se nalaziti u istoj mapi.
- Stanje vaše kućne mreže može utjecati na kvalitetu reprodukcije i rada uređaja.
- Ovisno o okruženju svog računala možete imati probleme s vezom.
- Za postavljanje vašeg PC kao DLNA poslužitelja, instalirajte SmartShare PC Software na vaš PC. (str. 40)

## Spajanje na poslužitelj kućne mreže za osobno računalo

DLNA je kratica za Digital Living Network Alliance i omogućuje korisnicima pristup datotekama videozapisa, glazbe i fotografija koje su pohranjene na poslužitelju kako bi u njima mogli uživati na televizoru putem kućne mreže.

Prije povezivanja na PC za puštanje datoteke trebate na vaš PC instalirati SmartShare PC Software (DLNA).

### O SmartShare PC Software (DLNA)

SmartShare PC Software (DLNA) je razmjenjivanje video zapisa, zvuka i slika koji se nalaze na vašem računalu sa ovom jedinicom kao DLNA kompatibilan digitalni medija server.

### Instaliranje SmartShare PC Softwarea (DLNA)

Uključite računalo i umetnite isporučeni CD-ROM disk u CD-ROM pogon računala. Čarobnjak za instaliranje provest će vas kroz jednostavan i brz postupak instalacije. Za instaliranje SmartShare PC softvera (DLNA), uradite slijedeće:

1. Prije instalacije, zatvorite sve programe koji rade uključujući i zaštitne i anti-virus programe.
2. Umetnite isporučeni CD-ROM disk u CD-ROM pogon računala.
3. Kliknite [SmartShare PC software (DLNA)].
4. Kliknite [Run] za biste pokrenuli instalaciju.
5. Klik na dugme [Next] za pokretanje instaliranja.
6. Ako prihvatite sve uvjete, klik na [Yes]. Instaliranje nije moguće bez ovog ugovora.
7. Pratite smernice za instalaciju prikazane na zaslonu.
8. Kliknite tipku [Exit] za završetak instalacije.

#### ! Napomena

- SmartShare PC Software se ne može koristiti u Mac operativnom sistemu.
- SmartShare PC Software (DLNA) je softver podješen samo za dijeljenje datoteka i fascikli za ovaj player.
- Ovo priručnik objašnjava rad sa engleskom verzijom SmartShare PC Softwarea (DLNA) kao primjeri. Slijedite objašnjenja koja se odnose na stvarne radnje za verziju na vašem jeziku.

### Dijeljenje datoteka i mapa

Na računalu morate postaviti dijeljenje za mapu koja sadrži videozapise, audiozapise i fotografije kako biste te sadržaje mogli reproducirati na ovom playeru.

Ovdje se objašnjava postupak odabira dijeljenih mapa na računalu.

1. Dva puta kliknite ikonu "SmartShare".
2. Kliknite ikonu [Movie], [Photo] ili [Music] u sredini, a zatim kliknite na [Settings] u gornjem desnom uglu SmartShare PC Software-a. Na zaslonu će se pojaviti izbornik [Settings].
3. Klik na karticu [My Shared Contents], a zatim klik na  ikonu. Na zaslonu će se pojaviti izbornik [Add/Remove Shared Folders].
4. Klik na fasciklu koja sadrži datoteke koje želite razmjeniti, a zatim klik na [OK]. Označena fascikla će biti dodata u [My Shared Contents], a zatim klik na [OK] na dnu izbornika [Settings].
5. Uvjerite se da je usluga SmartShare (DLNA) uključena u kartici [Service].

#### ! Napomena

- Ako razmjenjene fascikle ili datoteke nisu prikazani u plejeru, klik na [My Shared Contents] u izborniku [Settings], a zatim klik na  ikonu.
- Za više informacija, klik na [HELP] u izborniku [Settings].

## Zahtjevi za sustav

### Minimalan sustav

- CPU : Intel® 2.0 GHz or AMD Sempron™ 2000+ procesori
- Memorija : 1 GB slobodne RAM memorije
- Grafička kartica : 64 MB video memorije, minimalna rezolucija 1024 x 768 piksela i 16 bita podješavanje boje
- Slobodni disk : 200 MB
- Windows® XP (Service Pack 2 ili noviji), Windows Vista®, Windows® 7, Windows® 8.0, Windows® 8.1
- Windows® Media Player® 11.0 ili noviji
- Mreža : 100 Mb Ethernet, WLAN

### Preporučeni sustav

- CPU : Intel® Core™ Duo or AMD Athlon™ 64X2, 1.7 GHz ili bolji
- Memorija : 2 GB slobodne RAM memorije
- Grafička kartica : 128 MB video memorije, minimalna rezolucija 1024 x 768 piksela i 16 bita podješavanje boje
- Slobodni disk : 200 MB
- Windows® XP (Service Pack 2 ili noviji), Windows Vista®, Windows® 7, Windows® 8.0, Windows® 8.1
- Windows® Media Player® 11.0 ili noviji
- Mreža: 100 Mb Ethernet, WLAN

## Općenita reprodukcija

### Osnovne operacije za video i audio sadržaj

#### Zaustavljanje reprodukcije

Pritisnite **■** (STOP) tijekom reprodukcije.

#### Pauziranje reprodukcije

Pritisnite **II** (PAUSE) tijekom reprodukcije.

Pritisnite **▶** (PLAY) za nastavak reprodukcije.

#### Reprodukcija kadar-po-kadar (Video)

Pritisnite **II** (PAUSE) tijekom reprodukcije filma.

Pritisnite više puta **II** (PAUSE) za reprodukciju okvir-po-okvir (Frame-by-Frame).

#### Pretraživanje naprijed ili nazad

Pritisnite **◀◀** ili **▶▶** za reprodukciju brzo naprijed ili nazad tijekom reprodukcije.

Razne brzine reprodukcije možete mijenjati ako više puta pritisnete **◀◀** ili **▶▶**.

#### Usporavanje brzine reprodukcije (Video)

Kada je reprodukcija pauzirana, pritisnite više puta **▶▶** za odabir raznih brzina usporene reprodukcije.

#### Preskakanje na sljedeće / prethodno poglavlje / snimku / datoteku

Tijekom reprodukcije, pritisnite **◀◀◀** ili **▶▶▶** za odlazak na sljedeće poglavlje/snimku/datoteku ili za povratak na početak trenutnog poglavlja/snimke/datoteke.

Pritisnite **◀◀◀** kratko dva puta kako biste se vratili na prethodno poglavlje/snimku/datoteku.

U izborniku popisa datoteka na poslužitelju, u mapi može zajedno biti puno vrsta sadržaja. U ovom slučaju, pritisnite **◀◀◀** ili **▶▶▶** za odlazak na prethodni ili sljedeći sadržaj iste vrste.

## Osnovne operacije za foto sadržaj

### Reprodukcija prikaza prezentacije

Pritisnite **▶** (PLAY) za pokretanje prikaza prezentacije.

### Zaustavljanje prikaza prezentacije

Pritisnite **■** (STOP) tijekom prikaza prezentacije.

### Pauziranje prikaza prezentacije

Pritisnite **II** (PAUSE) tijekom prikaza prezentacije.

Pritisnite **▶** (PLAY) za ponovno pokretanje prikaza prezentacije.

### Preskakanje na sljedeću/prethodnu fotografiju

Tijekom prikazivanja fotografije na punom zaslonu, pritisnite **<** ili **>** za prelazak na prethodnu ili sljedeću fotografiju.

## Upotreba izbornika diska

**BD DVD AVCHD**

### Prikazivanje izbornika diska

Zaslon izbornika se može prikazati najprije nakon umetanja diska koji sadrži izbornik. Ako tijekom reprodukcije želite prikazati izbornik diska, pritisnite DISC MENU.

Pomoću tipki **∧/∨/⟨/⟩** krećite se kroz stavke izbornika.

### Prikazivanje skočnog izbornika

Neki BD-ROM diskovi sadrže skočni izbornik koji se prikazuje tijekom reprodukcije.

Pritisnite TITLE/POPUP tijekom reprodukcije i koristite **∧/∨/⟨/⟩** tipke za navigaciju kroz stavke izbornika.

## Nastavljanje reprodukcije

**BD DVD AVCHD MOVIE ACD**  
**MUSIC**

Uređaj memorira mjesto na kojem ste pritisnuli **■** (STOP) ovisno o disku.

Ako se na zaslonu kratko prikaže "II■" (Resume Stop)", pritisnite **▶** (PLAY) za nastavak reprodukcije (od točke scene).

Ako dva puta pritisnete **■** (STOP) ili izvadite disk, na zaslonu se prikazuje "■" (Complete Stop)". Uređaj će obrisati točku zaustavljanja.

### ! Napomena

- Točka nastavljanja reprodukcije će se obrisati kada se pritisne tipka (na primjer: **⏻** (POWER), **⏸** (OPEN/CLOSE) i sl.).
- Na BD-ROM diskovima s BD-J, funkcija za nastavak reprodukcije ne radi.
- Ako jedanput pritisnete **■** (STOP) tijekom BD-ROM interaktivne reprodukcije naslova, uređaj će biti u potpunom Stop modusu.

## Memoriranje zadnje scene

**BD DVD**

Uređaj memorira zadnju scenu zadnje gledanog diska. Zadnja scena ostaje memorirana čak i izvadite disk iz uređaja ili isključite uređaj. Ako umetnete disk čije je scena memorirana, ta će se scena automatski pozvati.

### ! Napomena

- Funkcija memoriranja zadnje scene za prethodni disk se briše kada se reproducira drugačiji disk.
- Ova funkcija možda neće raditi ovisno o vrsti diska.
- Na BD-ROM diskovima s BD-J, funkcija memoriranja zadnje scene ne radi.
- Uređaj ne memorira postavke diska ukoliko uređaj isključite prije nego pokrenete reprodukciju.

## Zaslonski prikaz

Možete prikazati i prilagoditi različite informacije i postavke o sadržaju.

### Kontrola reprodukcije videozapisa

**BD DVD AVCHD MOVIE**

Tijekom gledanja videozapisa možete kontrolirati reprodukciju i podesiti opcije.

Tijekom reprodukcije pritisnite INFO/MENU (□).



**1** Progress bar - Prikazuje trenutni položaj i ukupno vrijeme reprodukcije.

**2** [Izbornik diska] - Pristup izborniku diska.

**3** [Title/popup] - Prikaz izbornika DVD naslova ili BD-ROM skočnog izbornika, ako je dostupno.

**4** [Opcija] - Prikaz informacija o reprodukciji.

**5** [Ponovi] - Ponavljanje željenog dijela ili sekvence. (str. 46)

**6** [3D] - Podešavanje 3D postavki. (str. 50)

### Prikaz informacija sadržaja na zaslonu

**BD DVD AVCHD MOVIE**

1. Tijekom reprodukcije pritisnite INFO/MENU (□).
2. Odaberite [Opcija] pomoću </>, i pritisnite ENTER (⊙).

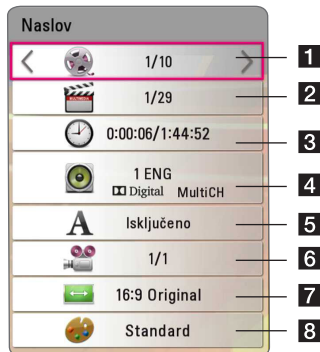

**1** Naslov – Broj trenutnog naslova/ukupan broj naslova.

**2** Poglavlje – Broj trenutnog poglavlja/ukupan broj poglavlja.

**3** Vrijeme – Preteklo vrijeme reprodukcije/ ukupno vrijeme reprodukcije.

**4** Audio – Odabrani jezik zvuka ili kanala.

**5** Podnaslov – Odabrani podnaslov.

**6** Kut – Odabrani kut/ukupan broj kutova.

**7** Omjer TV slike – Odaberite omjer dužine i širine slike TV-a.

**8** Modus slike – Odabrani mod slike.

## ! Napomena

- Ako se tijekom nekoliko sekundi ne pritisne niti jedan gumb, zaslonski prikaz će nestati.
- Broj naslova ne može se odabrati na nekim diskovima.
- Dostupne stavke se mogu razlikovati ovisno o vrsti diska ili naslova.
- Ako se reproducira interaktivni Blu-ray disk, neke se informacije o postavkama prikazuju na zaslonu, ali se ne mogu mijenjati.

## Kontrola prikaza fotografija

### PHOTO

Kontrolira reprodukciju i podešava opcije tijekom gledanja slika na punom zaslonu.

Možete kontrolirati reprodukciju i podešavati opcije tijekom gledanja slika na punom zaslonu

Dok gledate slike, pritisnite INFO/MENU (□).



- 1 [Slide prikaz]** - Pokreće ili prekida prikaz slika u nizu.
- 2 [Glazba]** - Odabir pozadinske glazbe prikaza slika u nizu. (str 50)
- 3 [Opcija]** - Prikaz opcije prikaza slika u nizu.
- 4 [Okreni]** - Okretanje fotografije u smjeru kazaljke na satu.
- 5 [Zum]** - Prikaz [Zum] izbornika.

## Postavke opcije prikaza slika u nizu

Tijekom prikazivanja fotografije na punom zaslonu možete koristiti razne opcije.

1. Dok gledate slike, pritisnite INFO/MENU (□).
2. Odaberite [Opcija] pomoću </>, i pritisnite ENTER (⊙).



- 1 [Brzina]** - Za odabir smanjenje brzine prikaza fotografija u nizu koristite </>.
- 2 [Efekt]** - Za odabir prijelaza kod prikaza fotografija u nizu koristite </>.
- 3 [Odabir glazbe]** - Odabir pozadinske glazbe prikaza slika u nizu (str 50).

## Napredna reprodukcija

### Ponavljanje reprodukcije

**BD DVD AVCHD ACD MUSIC  
MOVIE**

#### Blu-ray disk / DVD / Videozapisi

Za odabir željenog načina ponavljanja tijekom reprodukcije pritisnite REPEAT (↺↻).

**A-B** – Nепrekidna reprodukcija odabranog dijela.

**Chapter** – Nепrekidna reprodukcija trenutnog poglavlja.

**Title** – Nепrekidna reprodukcija trenutnog naslova.

**All** – Nепrekidna reprodukcija svih naslova ili zapisa.

**Off** – Povratak na normalnu reprodukciju.

Za povratak na normalnu reprodukciju, pritisnite CLEAR.

#### Audio CD-ovi/glazbene datoteke

Za odabir željenog načina ponavljanja tijekom reprodukcije pritisnite REPEAT (↺↻).

**(A-B)** – Nепrekidna reprodukcija odabranog dijela. (Samo audio CD)

**(1) Track** – Nепrekidna reprodukcija trenutnog zapisa ili datoteke.

**(A) All** – Nепrekidna reprodukcija svih zapisa ili datoteka.

**(A) ⌘ All** – Nasumična nепrekidna reprodukcija svih zapisa ili datoteka.

**⌘** – Nasumična reprodukcija svih zapisa ili datoteka.

Za povratak na normalnu reprodukciju, pritisnite CLEAR.

#### ! Napomena

Ova funkcija možda neće raditi na nekim diskovima ili naslovima.

### Ponavljanje određenog dijela

**BD DVD AVCHD MOVIE**

Player može ponavljati dio koji sami odaberete.

1. Tijekom reprodukcije pritisnite REPEAT (↺↻).
2. Odaberite [A-B] i pritisnite ENTER (⊙).
3. Pritisnite ENTER (⊙) na početku dijela kojeg želite ponoviti.
4. Pritisnite ENTER (⊙) na kraju odabranog dijela. Odabrani dio nепrekidno će se reproducirati.
5. Za povratak na normalnu reprodukciju, pritisnite CLEAR.

#### ! Napomena

- Ne možete odabrati isječak kraći od 3 sekunde.
- Ova funkcija možda neće raditi na nekim diskovima ili naslovima.

### Reprodukcija od odabranog vremena

**BD DVD AVCHD MOVIE**

1. Tijekom reprodukcije pritisnite INFO/MENU (□).
2. Odaberite [Opcija] pomoću </>, i pritisnite ENTER (⊙).
3. Odaberite opciju [Vrijeme], a zatim unesite željeno vrijeme za početak u satima, minutama i sekundama s lijeva na desno.

(Također, možete ubaciti zahtjevano vrijeme početka sa virtuelnom tipkarnicom tako što ćete pritisnut ENTER (⊙).)

Na primjer, za pronalaženje scene koja se odvija u vremenu reprodukcije od 2 sata, 10 minuta i 20 sekundi, unesite "21020".

Za preskakanje reprodukcije 60 sekundi naprijed ili nazad pritisnite </>.

4. Za pokretanje reprodukcije od odabranog vremena pritisnite ENTER (⊙).
5. Za izlazak iz zaslonskog prikaza pritisnite BACK (↵).

**! Napomena**

- Ova funkcija možda neće raditi na nekim diskovima ili naslovima.
- Ova funkcija možda neće raditi ovisno o vrsti datoteke i mogućnostima DLNA poslužitelja.

**Odabir jezika podnaslova****BD DVD AVCHD MOVIE**

1. Tijekom reprodukcije pritisnite INFO/MENU (□).
2. Odaberite [Opcija] pomoću </>, i pritisnite ENTER (⊙).
3. Za odabir opcije [Podnaslov] koristite ^/∇.
4. Za odabir željenog jezika podnaslova koristite </>.

Razne opcije podnaslova možete podesiti pritiskom na ENTER (⊙).

5. Za izlazak iz zaslonskog prikaza pritisnite BACK (↵).

**! Napomena**

- Neki diskovi vam omogućuju mijenjanje odabranih podnaslova samo putem izbornika diska. U tom slučaju pritisnite gumb TITLE/POPUP ili DISC MENU i odaberite odgovarajući podnaslov iz dijela izbornika diska.
- Opciju [Podnaslov] na zaslonskom izborniku možete odabrati izravno pritiskom tipke SUBTITLE.

**Slušanje različitih zvukova****BD DVD AVCHD MOVIE**

1. Tijekom reprodukcije pritisnite INFO/MENU (□).
2. Odaberite [Opcija] pomoću </>, i pritisnite ENTER (⊙).
3. Za odabir opcije [Audio] koristite ^/∇.
4. Za odabir željenog jezika zvuka, zvučnog zapisa ili zvučnog kanala koristite </>.
5. Za izlazak iz zaslonskog prikaza pritisnite BACK (↵).

**! Napomena**

- Neki diskovi vam omogućuju mijenjanje audio odabira preko izbornika diska. U tom slučaju pritisnite gumb TITLE/POPUP ili DISC MENU i odaberite odgovarajući audio iz dijela izbornika diska.
- Odmah nakon promijene zvuka, može doći do nesrazmjera između slika i stvarnog zvuka.
- Na BD-ROM disku, višestruki audio format (5.1CH ili 7.1CH) se prikazuje s [MultiCH] kod zaslonskog prikaza.
- Opciju [Audio] na zaslonskom izborniku možete odabrati izravno pritiskom tipke AUDIO.

**Gledanje iz drugog kuta****BD DVD**

Ako disk sadrži scene koje su snimljene pod različitim kutovima kamere, kut kamere možete promijeniti tijekom reprodukcije.

1. Tijekom reprodukcije pritisnite INFO/MENU (□).
2. Odaberite [Opcija] pomoću </>, i pritisnite ENTER (⊙).
3. Za odabir opcije [Kut] koristite ^/∇.
4. Za odabir željenog kuta koristite </>.
5. Za izlazak iz zaslonskog prikaza pritisnite BACK (↵).

**Promjena omjera visine i širine TV slike****BD AVCHD MOVIE**

Tijekom reprodukcije možete izmijeniti omjer visine i širine TV slike.

1. Tijekom reprodukcije pritisnite INFO/MENU (□).
2. Odaberite [Opcija] pomoću </>, i pritisnite ENTER (⊙).
3. Za odabir opcije [Omjer TV slike] koristite ^/∇.
4. Za odabir željene opcije koristite </>.
5. Za izlazak iz zaslonskog prikaza pritisnite BACK (↵).

## ! Napomena

Ako zaslonom prikazu promijenite vrijednost [Omjer TV slike] opcije, [Omjer TV slike] opcija neće se promijeniti u [Postavke] izborniku.

## Mijenjanje stranice šifre podnaslova

### MOVIE

Ako se podnaslov ne prikazuje pravilno, za ispravno prikazivanje podnaslova možete promijeniti stranicu šifre podnaslova.

1. Tijekom reprodukcije pritisnite INFO/MENU (□).
2. Odaberite [Opcija] pomoću </>, i pritisnite ENTER (⊙).
3. Za odabir [Stranica koda] koristite  $\wedge/\vee$ .
4. Za odabir željene opcije šifre koristite </>.



5. Za izlazak iz zaslonog prikaza pritisnite BACK (⏪).

## Promjena moda slike

### BD DVD AVCHD MOVIE

Tijekom reprodukcije možete promijeniti opciju [Modus slike].

1. Tijekom reprodukcije pritisnite INFO/MENU (□).
2. Odaberite [Opcija] pomoću </>, i pritisnite ENTER (⊙).
3. Za odabir opcije [Modus slike] koristite  $\wedge/\vee$ .
4. Za odabir željene opcije koristite </>.
5. Za izlazak iz zaslonog prikaza pritisnite BACK (⏪).

### Postavke opcije [Korism. post.]

1. Tijekom reprodukcije pritisnite INFO/MENU (□).
2. Odaberite [Opcija] pomoću </>, i pritisnite ENTER (⊙).
3. Za odabir opcije [Modus slike] koristite  $\wedge/\vee$ .
4. Za odabir opcije [Korism. post.] koristite </>, a zatim pritisnite ENTER (⊙).



5. Za podešavanje opcije [Modus slike] koristite  $\wedge/\vee$  / </>.

Za resetiranje svih podešavanja za videozapise odaberite opciju [Default], a zatim pritisnite ENTER (⊙).

6. Za odabir opcije [Zatvori] koristite  $\wedge/\vee$  / </>, a zatim pritisnite ENTER (⊙) za dovršetak postavki.

## Prikaz informacija o sadržaju

### MOVIE

Player može prikazati informacije o sadržaju.

1. Datoteku odaberite pomoću  $\wedge/\vee/</>$ .
2. Za prikaz opcija izbornika pritisnite INFO/MENU (□).

Informacije o datoteci prikazat će se na zaslonu.

Tijekom reprodukcije videozapisa, informacije o datoteci možete pogledati pritiskom na TITLE/POPUP.

### ! Napomena

Informacije prikazane na zaslonu možda neće biti točne u usporedbi s stvarnim informacijama o sadržaju.

## Mijenjanje prikaza popisa sadržaja

### MOVIE | MUSIC | PHOTO

Prikaz popisa sadržaja možete promijeniti u [SmartShare] izborniku.

Pritisnite više puta crveni (R) gumb.

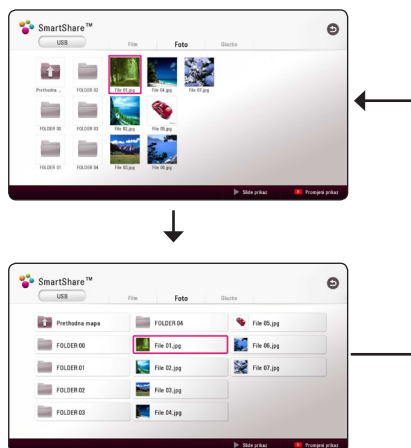

## Odabir datoteke podnaslova

### MOVIE

Ako se nazivi filmske datoteke i datoteke podnaslova razlikuju, prije reprodukcije filma, u izborniku [Film] trebate odabrati datoteku podnaslova.

1. Za odabir datoteke podnaslova koju želite reproducirati u izborniku [Film] koristite  $\wedge/\vee/</>$ .
2. Pritisnite ENTER (⊙).

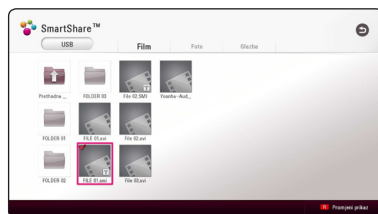

Za skidanje oznake s datoteke podnaslova pritisnite ponovo ENTER (⊙). Prilikom reprodukcije videozapisa prikazat će se i datoteka odabranog podnaslova.

### ! Napomena

- Ako pristanete ■ (STOP) tijekom reprodukcije, poništiti će se odabir podnaslova.
- Ova funkcija nije dostupna za reproduciranje datoteka na poslužitelju putem kućne mreže.

## Slušanje glazbe tijekom prikaza slika u nizu

### PHOTO

Tijekom prikazivanja fotografija možete slušati glazbene zapise.

1. Tijekom gledanja fotografija na punom zaslonu, pritisnite INFO/MENU (□) za prikaz opcija izbornika.
2. Odaberite [Opcija] pomoću </>, i pritisnite ENTER (⊙).
3. Za odabir opcije [Music Select] koristite ^/∨ i pritisnite ENTER (⊙) za prikaz [Odabir glazbe] izbornika.
4. Za odabir uređaja koristite ^/∨ i pritisnite ENTER (⊙).

Dostupni uređaji mogu se razlikovati ovisno o lokaciji trenutne datoteke s fotografijama.

Lokacija fotografije	Dostupni uređaj
Disk, USB	Disk, USB
MTP	MTP
DLNA poslužitelj	DLNA poslužitelj

5. Pomoću ^/∨ odaberite datoteku ili mapu koju želite reproducirati.

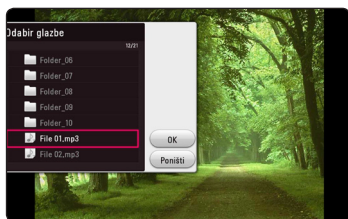

Odaberite [ ] i pritisnite ENTER (⊙) za prikaz vršnog direktorija.

### ! Napomena

Kada odaberete zvučni zapis, nije moguće obrati mapu. Mogu se samo odabrati datoteke.

6. Pomoću > odaberite [OK] i pritisnite ENTER (⊙) za dovršetak postupka odabira glazbe.

## Pusti sadržaj u 3D

### BD DVD AVCHD MOVIE

Ova funkcija vam omogućava konvertiranje 2D sadržaj u 3D i puštanje 3D sadržaja u slučaju da je kodiran u 3D. Tijekom reprodukcije možete podjesiti 3D dubinu i udaljenost pomoću [3D] opcije.

### Konvertiranje 2D sadržaja u 3D

1. Tijekom reprodukcije pritisnite INFO/MENU (□).
2. Odaberite [3D] i pritisnite ENTER (⊙).
3. Odaberite [ ] koristeći ^/∨/</> za konvertovanje 2D sadržaja u 3D.

### Pusti datoteku kodiranu u 3D

1. Tijekom reprodukcije pritisnite INFO/MENU (□).
2. Odaberite [3D] i pritisnite ENTER (⊙).
3. Odaberite odgovarajući režim (uporedo, gore i dole) koji je isti način kao što je datoteka kodirana u 3D koristeći ^/∨/</>.

### 3D podješavanje

1. Tijekom reprodukcije pritisnite INFO/MENU (□).
2. Odaberite [3D] i pritisnite ENTER (⊙).
3. Odaberite [3D postavke] i pritisnite ENTER (⊙).  
Možete podjesiti 3D dublinu i razdaljinu.  
Odaberite opciju [Inicijaliziraj] i zatim pritisnite ENTER (⊙) za resetiranje svih podješavanja.

### Vraćati

1. Tijekom reprodukcije pritisnite INFO/MENU (□).
2. Odaberite [3D] i pritisnite ENTER (⊙).
3. Odaberite [ ] koristeći ^/∨/</> za vraćanje nazad.

### ! Napomena

- Kada ste podjesili Ultra HD rezoluciju, ako odaberite [Uključeno] u [3D], Ultra HD rezolucije se automatski mijenja u originalnu rezoluciju.
- Filmski zapisi s brzinom kadrova većom od 30 fps (broj kadrova - frame rate) možda se neće moći prebaciti u 3D.
- Ako je titl abnormalno prikazan, isključite 3D opciju na TV-u i uključite 3D opciju na uređaju.

# Napredne funkcije

## Veza Wi-Fi Direct™

### Povezivanje s Wi-Fi Direct™ certificiranim uređajem

#### MOVIE MUSIC PHOTO

Ovaj uređaj može reproducirati film, glazbu i datoteke fotografije koje se nalaze na Wi-Fi Direct™ certificiranom uređaju. Tehnologija Wi-Fi Direct™ omogućuje izravno povezivanje s Wi-Fi Direct™ certificiranim uređajem bez povezivanja s mrežnim uređajem kao što je pristupna točka.

#### Na Wi-Fi Direct™ certificiranom uređaju

1. Uključite Wi-Fi Direct™ certificirani uređaj i pokrenite Wi-Fi Direct funkciju.
2. Na uređaju pokrenite DLNA aplikaciju.

#### Na playeru

3. Odaberite opciju [MREŽA] u izborniku [Postavke] a zatim pritisnite ENTER (⊙).
4. Odaberite opciju [Izravni Wi-Fi], i pritisnite ENTER (⊙).

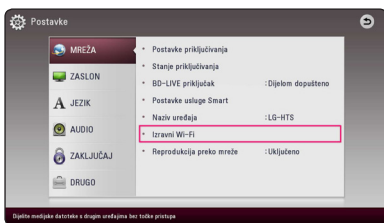

5. Odaberite Wi-Fi Direct™ uređaj na popisu pomoću  $\wedge/\vee$  i pritisnite ENTER (⊙).

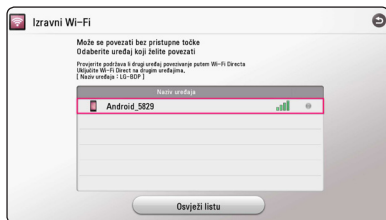

Wi-Fi Direct™ povezivanje se nastavlja. Slijedite postupak na zaslону.

Ako želite ponovo pretražiti Wi-Fi Direct™ uređaje, odaberite [Osvježi listu] i pritisnite ENTER (⊙).

Za odabir poslužitelja s popisa uređaja, datoteke ili karte trebaju biti podijeljene od strane DLNA poslužitelja povezanog Wi-Fi Direct™ uređaja.

6. Odaberite [Film], [Foto] ili [Glazba] pomoću  $\wedge/\vee/</>$ , i pritisnite ENTER (⊙).

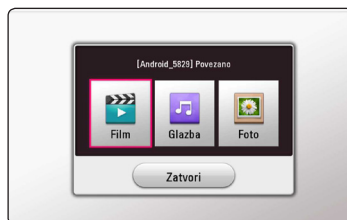

7. Datoteku odaberite pomoću  $\wedge/\vee/</>$ , te pritisnite ENTER (⊙) za reprodukciju datoteke.

#### ! Napomena

- U svrhu boljeg prijenosa, stavite uređaj u blizinu Wi-Fi Direct™ certificiranog poslužitelja što je više moguće.
- Ovaj uređaj može istovremeno povezati samo 1 uređaj. Višestruka veza nije moguća.
- Ako pokušate povezati bežičnu mrežu dok je uređaj povezan funkcijom Wi-Fi Direct™, Wi-Fi Direct™ veza će biti prisilno prekinuta.
- Ako su ovaj uređaj i Wi-Fi Direct™ uređaj povezani s različitom lokalnom mrežom (LAN), Wi-Fi Direct™ veza možda neće biti dostupna.
- Ako uređaj s certifikatom za Wi-Fi Direct™ nije u stanju pripravnosti za Wi-Fi Direct, ovaj ga player ne može pronaći.
- Kada spojite Wi-Fi Direct™ certificirani uređaj sa vašim playerom, PIN mrežna veza nije podržana.
- Ovaj proizvod ne može se spojiti na Wi-Fi direct™ uređaj koji je načinu rada Group Owner.

## Uživanje u BD-Live™ funkciji

### BD

BD-ROM koji podržava BD-Live, a ima funkciju proširenja mreže omogućava vam uživanje u više funkcija poput preuzimanje novih filmskih predstavljanja spajanjem uređaja na internet.

1. Provjerite mrežnu vezu i postavke (str. 20).
2. Umetnite USB uređaj za pohranu u USB priključak na prednjoj ploči.

USB uređaj potreban je za preuzimanja dodatnih sadržaja.

3. Pritisnite HOME (🏠), a zatim postavite [BD-LIVE priključak] opciju u izborniku [Postavke] (str. 27).

Ovisno o disku, BD-Live funkcija možda neće raditi ako je [BD-LIVE priključak] opcija postavljena na [Dijelom dopušteno].

4. Umetnite BD-ROM s BD-Live sadržajem.

Postupci se mogu razlikovati ovisno o disku. Detalje pogledajte u priručniku isporučenim s diskom.



### Oprez

Ne vadite priključeni USB uređaj dok se preuzima sadržaj ili dok se Blu-ray disk nalazi u utoru za disk. Takva radnja može oštetiti priključeni USB uređaj i BD-Live funkcija možda neće više pravilno raditi s oštećenim USB uređajem. Ako je uslijed takve radnje došlo do oštećenja USB uređaj, priključeni USB uređaj možete formatirati na računalu i zatim ga možete ponovo koristiti na playeru.



### Napomena

- Nekim BD-Live sadržajima može biti ograničen pristup na nekim područjima, što ovisi o odluci samog pružatelja internet usluge.
- Za učitavanje i uživanje u BD-Live sadržaju može trebati nekoliko minuta.
- Za BD-Live koristite USB flash pogon / vanjski HDD formatiran samo u FAT32 formatu.

## LG AV Remote

Ovim uređajem možete upravljati pomoću vašeg iPhone ili Android telefona i to putem kućne mreže. Ovaj uređaj, kao i vaš telefon, moraju biti priključeni na uređaj za pristup bežičnoj mreži npr. priručna točka (AP). Za više informacija o "LG AV Remote" posjetite "Apple iTunes" ili "Google Android Market (Google Play Store)" "LG AV Remote".

## Mod osobnog zvuka

Preuzimanjem aplikacije "LG AV Remote" na vaš pametni telefon ili tablet, možete priključiti slušalice i uživati u zvuku iz playera s vašeg pametnog uređaja.

Ova funkcija prenosi video signal s televizora preko HDMI priključka i zvučni signal na pametni telefon ili tablet preko Wi-Fi veze. Za detaljnije informacije, molimo pogledajte Pomoć na aplikaciji „LG AV Remote“.

## Uporaba USB tipkovnice ili miša

Za unos teksta ili navigaciju kroz izbornike možete priključiti USB tipkovnicu i/ili miša možete priključiti.

1. Spojite USB tipkovnicu ili miša na USB ulaz na stražnjoj ploči.
2. Tipkovnicu koristite za unos teksta, a miš za navigaciju kroz izbornike.



### Napomena

Preporučuju se sljedeće tipkovnice i miševi.

- Logitech Wireless Combo MK520
- Logitech Wireless Combo MK320
- Logitech Wireless Combo MK260
- Microsoft Wireless Desktop 5000
- Microsoft Wireless Desktop 3000
- Microsoft Wireless Desktop 2000
- Microsoft Wireless Desktop 800

## Korištenje funkcije Premium

S funkcijom Premium možete koristiti različite sadržajne usluge putem interneta.

1. Provjerite mrežnu vezu i postavke (str. 20).
2. Pritisnite HOME (🏠).
3. Odaberite [Premium] pomoću </>, i pritisnite ENTER (⊙).



4. Internetsku uslugu odaberite pomoću ^/∨/ </>, i pritisnite ENTER (⊙).

### ! Napomena

- Za više informacija o pojedinoj usluzi, kontaktirajte pružatelja usluga ili posjetite stranicu podrške za tu uslugu.
- Sadržaj Premium usluga kao i obavijesti vezane za uslugu, uključujući korisničko sučelje, podložan je promjenama. Molimo, za najnovije informacije pogledajte internetske stranice pojedine usluge.
- Korištenje Premium značajki s vezom na bežičnu mrežu može rezultirati nepravilnom brzinom strujanja uslijed smetnji iz uređaja za domaćinstvo koji koriste radio frekvencije.
- Kada prvi put pristupite funkciji [Premium] ili [LG Smart World] pojavit će se postavka trenutne zemlje.
- Ako želite izmijeniti postavke za državu idite na [Postavke] > [MREŽA] > [Postavke usluge Smart] > [Postavke države]. Odaberite [Ručno] i pritisnite ENTER (⊙) na izborniku [Postavke države].
- Prilikom promjene zvučnog efekta emitiranje izlaznog zvuka može biti odgođeno ovisno o internetskom okruženju.

## Korištenje LG Smart World

Na ovom playeru možete koristiti usluge LG aplikacija putem interneta. Lako možete pronaći i preuzeti razne aplikacije s LG Smart World usluge.

1. Provjerite mrežnu vezu i postavke (str. 20).
2. Pritisnite HOME (🏠).
3. Odaberite [LG Smart World], i pritisnite ENTER (⊙).



4. Odaberite kategoriju pomoću </>, i pritisnite ENTER (⊙).
5. Odaberite aplikaciju pomoću ^/∨/ </> i pritisnite ENTER (⊙) za prikaz informacija.
6. Pritisnite ENTER (⊙) kad je označena ikona [instaliraj]. Aplikacija će se instalirati na playeru. Za instaliranje aplikacije na player, korisnik se treba prijaviti. Za više informacija o tome kako se prijaviti pogledajte na str. 54.
7. Pritisnite crveni (R) za prikaz zaslona [Moje aplikacije].
8. Odaberite instalirane aplikaciji i za njihovo izvršenje pritisnite ENTER (⊙).

### ! Napomena

- Ovisno o području, [LG Smart World], [Moje aplikacije], [Q] i [i] mogu biti nedostupni.
- Za instaliranje plaćene aplikacije, morate platiti članarinu. Za više informacija posjetite [www.lgappstv.com](http://www.lgappstv.com).
- Prilikom promjene zvučnog efekta emitiranje izlaznog zvuka može biti odgođeno ovisno o internetskom okruženju.

## Prijava

Za korištenje funkcije [LG Smart World], trebate se prijaviti na svoj račun.

1. Na početnom izborniku, odaberite  ikonu i pritisnite ENTER (⊙).
2. Pomoću virtualne tipkovnice ispunite polja [ID] i [Lozinka].

Ako nemate račun, za registraciju pritisnite crveni (R) gumb.

3. Za odabir [OK] koristite  $\wedge/V/</>$  te pritisnite ENTER (⊙) za prijavu putem vlastitog računa.

Ako odaberete potvrdni okvir [Autom. prijava], vaš ID i lozinka će se zapamtiti i moći ćete se automatski prijaviti bez njihova unosa.

### ! Napomena

Za prikaz informacija o vašem računu i aplikacijama odaberite  ikonu te na početnom izborniku pritisnite ENTER (⊙) i odaberite opciju [My Page].

## Pretraživanje internetskog sadržaja

Ako imate problema u traženje određenog sadržaja na internetu, možete koristiti funkciju sve-u-jednom upisom ključne riječi u izbornik za pretragu.

1. Pritisnite HOME (🏠).
2. Na početnom zaslonu odaberite ikonu [Q] pomoću  $\wedge/V/</>$ , i pritisnite ENTER (⊙).  
Na zaslonu će se pojaviti izbornik za pretragu.
3. Pritisnite ENTER (⊙). Automatski će se prikazati virtualna tipkovnica.
4. Učyj przycisków  $\wedge/V/</>$  aby wybrać litery, a następnie naciśnij ENTER (⊙) w celu potwierdzenia wyboru na wirtualnej klawiaturze.
5. Po zakończeniu wprowadzania słowa kluczowego, wybierz opcję [↵] i naciśnij ENTER (⊙), a pojawi wynik wyszukiwania.
6. Učyj  $\wedge/V/</>$  aby wybrać żądaną treść i naciśnij ENTER (⊙) aby wyświetlić treść bezpośrednio.

### ! Napomena

- Ovisno o području, [LG Smart World], [Moje aplikacije], [Q] i  mogu biti nedostupni.
- Funkcija traženje neće pretražiti sadržaj kod svake internetske usluge. Ona funkcionira samo kod nekih internetskih usluga.

## Korištenje izbornika My Apps

U izborniku [Moje aplikacije] možete pomicati ili brisati instalirane aplikacije.

1. Pritisnite HOME (🏠).
2. Odaberite [Moje aplikacije], i pritisnite ENTER (⊙).



3. Na izborniku [Moje aplikacije] pritisnite crveni (R) gumb.

### Pomicanje aplikacije

1. Odaberite aplikaciju i pritisnite ENTER (⊙) za prikaz opcija.
2. Odaberite [Prenesi], pomoću  $\wedge/\vee$  i pritisnite ENTER (⊙).
3. Za odabir mjesta na koje je želite prebaciti koristite  $\wedge/\vee/</>$ , a zatim pritisnite ENTER (⊙).

### Brisanje aplikacije

1. Odaberite aplikaciju i pritisnite ENTER (⊙) za prikaz opcija.
2. Odaberite [Obriši], pomoću  $\wedge/\vee$  i pritisnite ENTER (⊙).
3. Koristite  $</>$  za odabir [OK], te za potvrdu pritisnite ENTER (⊙).

#### ! Napomena

- Ovisno o području, [LG Smart World], [Moje aplikacije], [Q] i [👤] mogu biti nedostupni.
- Ako pristupate funkciji [Moje aplikacije] po prvi put, pojavit će se podješavanje za trenutnu državu.
- Prilikom promjene zvučnog efekta emitiranje izlaznog zvuka može biti odgođeno ovisno o internetskom okruženju.

## Upotreba Bluetooth tehnologije

### O Bluetooth tehnologiji

*Bluetooth®* je bežična komunikacijska tehnologija kratkog dometa.

Raspoloživi domet iznosi 10 metara.

(Zvuk mogu ometati smetnje veze povezane s drugim elektroničkim valom ili ako ste priključili Bluetooth u drugim prostorijama.)

Spajanje pojedinačnih uređaja opremljenih *Bluetooth®* bežičnom tehnologijom ne naplaćuje se. Mobilnim telefonom opremljenim *Bluetooth®* bežičnom tehnologijom možete rukovati pomoću kaskadnog povezivanja, ako je povezan pomoću *Bluetooth®* bežične tehnologije.

Raspoloživi uređaji : mobiteli, MP3 reproduktori, prijenosna računala, PDA

### Bluetooth profili

Za upotrebu Bluetooth bežične tehnologije uređaji moraju biti u stanju interpretirati određene profile. Ovaj uređaj kompatibilan je sa sljedećim profilom.

Napredni profil raspodjele zvuka (eng. Advanced Audio Distribution Profile, A2DP)

## Slušanje glazbe pohranjene na Bluetooth uređajima

### Uparivanje glavnog uređaja i Bluetooth uređaja

Prije početka postupka uparivanja provjerite je li na Bluetooth uređaju uključeno Bluetooth sučelje. Pogledajte korisnički priručnik za Bluetooth uređaj. Kada se postupak uparivanja završi, ne treba ga više ponavljati.

1. Odaberite funkciju Bluetooth pomoću tipke FUNCTION.  
U prozoru zaslona pojavljuje se "BT READY".
2. Upravljajte Bluetooth uređajem i obavite postupak uparivanja. Prilikom traženja glavnog uređaja pomoću Bluetooth uređaja, na zaslonu Bluetooth uređaja može se, ovisno o njegovoj vrsti, pojaviti popis pronađenih uređaja. Vaš uređaj pojavljuje se kao „LG-HTS“.
3. Kad se ovaj uređaj uspješno upari s vašim Bluetooth uređajem, na zaslonu će se pojaviti "BTPAIRED".

#### ! Napomena

Način uparivanja može se razlikovati ovisno o vrsti Bluetooth uređaja.

4. Slušajte glazbu.  
Za reprodukciju glazbe pohranjene na Bluetooth uređaju pogledajte korisnički priručnik za Bluetooth uređaj.

#### ! Napomena

Ako izmijenite funkciju jedinice, funkcija Bluetooth se isključuje pa ponovno morate izvršiti uparivanje.

## ! Napomena

- Zvuk može biti prekinut kada vezu ometa drugi elektronički val.
- Bluetooth uređajem ne možete upravljati pomoću glavnog uređaja.
- Uparivanje je ograničeno na jedan Bluetooth uređaj po glavnom uređaju, a višestruko uparivanje nije podržano.
- Ako je udaljenost između Bluetooth uređaja i glavnog uređaja manja od 10 m, a postoje prepreke između njih, Bluetooth uređaj možda se neće moći spojiti.
- Ovisno o vrsti uređaja, možda se nećete moći služiti Bluetooth vezom.
- Kad spojite Bluetooth, na prozoru zaslona pojavit će se "BT READY".
- Nepravilnosti u radu električnog sustava zbog uređaja poput medicinske opreme, mikrovalnih pećnica ili bežičnih LAN uređaja koji rade na istim frekvencijama izazvat će prekid veze.
- Ako netko stoji između Bluetooth uređaja i uređaja za reprodukciju te na taj način ometa vezu, veza će se prekinuti.
- Ako se udaljenost između Bluetooth uređaja i glavnog uređaja povećava, kvaliteta zvuka je sve slabija i slabija, a veza će se prekinuti ako udaljenost između Bluetootha i uređaja premaši radni domet Bluetooth sučelja.
- Uređaj s Bluetooth bežičnom tehnologijom će se isključiti ako isključite glavni uređaj ili ako je uređaj udaljen više od 10 m od glavnog uređaja.

# Rješavanje problema

## Općenito

Simptom	Uzrok i rješenje
Uređaj se ne uključuje.	<ul style="list-style-type: none"> <li>• Sigurno priključi napojni kabel u utičnicu u zidu.</li> </ul>
Uređaj ne pokreće reprodukciju.	<ul style="list-style-type: none"> <li>• Umetnite disk za reprodukciju. (Provjerite vrstu diska, sustav boja i regionalni kod.)</li> <li>• Ubaci disk sa stranicom za reprodukciju okrenutom na dole.</li> <li>• Očistite disk.</li> <li>• Poništi funkciju Ocjenjivanja (Rating) ili promijeni razinu ocjene.</li> </ul>
Spojeni USB uređaj za pohranu nije prepoznat.	<ul style="list-style-type: none"> <li>• Pokušajte koristiti drugi USB kabel, neki USB kabeli ne mogu podržavati dovoljno napajanje potrebno za normalni rad USB-a.</li> <li>• Ako koristite USB produžni kabel ili USB HUB, USB uređaji možda neće biti prepoznati.</li> <li>• Nije podržan USB uređaj koji zahtijeva dodatni instalacijski program kad ga se spoji na računalo.</li> <li>• Ovaj uređaj podržava samo USB Flash pogon i vanjski USB HDD formatiran na FAT32 ili NTFS format.</li> </ul>
Kut nije moguće promijeniti.	<ul style="list-style-type: none"> <li>• Na DVD Videu koji reproducirate nisu snimljeni drugi kutovi scena.</li> </ul>
Ne mogu se reproducirati filmske, foto i glazbene datoteke.	<ul style="list-style-type: none"> <li>• Datoteke nisu snimljene u formatu koji se može reproducirati.</li> <li>• Uređaj ne podržava kodek filmske datoteke.</li> </ul>
Daljinski upravljač ne radi ispravno.	<ul style="list-style-type: none"> <li>• Daljinski upravljač nije usmjeren prema senzoru daljinskog upravljača na rekorderu.</li> <li>• Daljinski upravljač je previše udaljen od rekordera.</li> <li>• Postoji prepreka na putu između daljinskog upravljača i rekordera.</li> <li>• Baterija daljinskog upravljača se istrošila.</li> </ul>
Električni kabel uređaja je ukopčan, ali se uređaj ne može uključiti ili isključiti.	<p>Uređaj možete resetirati na sljedeći način.</p> <ul style="list-style-type: none"> <li>• Iskopčajte utikač električnog kabela, pričekajte pet sekundi, a zatim ponovo ukopčajte kabel.</li> </ul>
Uređaj ne radi kako treba.	

## Mreža

Simptom	Uzrok i rješenje
BD-Live funkcija ne radi.	<ul style="list-style-type: none"> <li>• Priključeni USB uređaj nema dovoljno memorije. Priključite USB uređaj s najmanje 1GB slobodne memorije.</li> <li>• Osigurajte dobro priključivanje uređaja na lokalnu mrežu i pristup uređaja na internet (pogledajte stranice 20.)</li> <li>• Brzina vašeg širokopoljnog interneta možda nije dovoljno velika za korištenje BD-Live funkcija. Kontaktirajte svog internet poslužitelja (ISP) i povećajte brzinu internet priključka na preporučenu vrijednost.</li> <li>• [BD-LIVE priključak] opcija u [Postavke] izborniku je postavljena na [Zabranjeno]. Postavite opciju na [Dopušteno].</li> </ul>
Usluge internet videa (kao što je YouTube™ i sl.) se često zaustavljaju ili „pune“ tijekom reprodukcije.	<ul style="list-style-type: none"> <li>• Brzina vaše usluge širokopoljnog interneta možda nije dovoljno velika za internet video usluge. Kontaktirajte svog internet poslužitelja (ISP) i povećajte brzinu internet priključka na preporučenu vrijednost.</li> </ul>
Medijski poslužitelji ne prikazuju se na popisu uređaja.	<ul style="list-style-type: none"> <li>• Na vašem medijskom serveru podignut je firewall ili antivirusni softver. Isključite firewall ili antivirusni softver pokrenut na računalo ili medijskom poslužitelju.</li> <li>• Player nije priključen na lokalnu mrežu na koju je priključen medijski poslužitelj.</li> </ul>
Player se ne može priključiti na točku pristupa ili bežični LAN ruter.	<ul style="list-style-type: none"> <li>• Bežičnu komunikaciju mogu ometati kućanski uređaji koji koriste radio frekvencije. Stavite player dalje od tih uređaja.</li> </ul>
Točka pristupa se ne prikazuje na popisu "Naziv toče pristupa".	<ul style="list-style-type: none"> <li>• Točka pristupa ili bežični LAN ruter možda ne emitiraju svoj SSID. Preko svog računala, postavite vašu točku pristupa da emitira svoj SSID.</li> <li>• Vaš mrežni uređaj kao što je pristupna točka možda nisu podešeni na dostupni raspon frekvencije i kanal koje ovaj uređaj za reprodukciju može podržati. Pokušajte postaviti raspon frekvencije i kanal na postavci mrežnog uređaja.</li> </ul>

## Slika

Simptom	Uzrok i rješenje
Nema slike.	<ul style="list-style-type: none"> <li>• Na TV-u izaberite pravi video ulazni modus tako da se slika s rekordera pojavi na ekranu TV-a.</li> <li>• Sigurno priključite video priključak.</li> <li>• Provjerite je li [HDMI postavke boje] u [Postavke] izborniku postavljena na odgovarajuću stavku koja odgovara vašem video priključivanju.</li> <li>• Vaš TV možda ne podržava rezoluciju koju ste postavili na playeru. Postavite rezoluciju koju vaš TV prihvaća.</li> <li>• HDMI OUT priključak na playeru je priključen na DVI uređaj koji ne podržava zaštitu autorskih prava.</li> </ul>
Na slici se pojavljuju smetnje.	<ul style="list-style-type: none"> <li>• Reproducirate disk koji je snimljen u sustavu boja koji se razlikuje od sustava boja vašeg TV-a.</li> <li>• Postavite rezoluciju koju vaš TV prihvaća.</li> </ul>
Reprodukcija Blu-ray 3D diska nema izlaz kao 3D prikaz.	<ul style="list-style-type: none"> <li>• Spojite uređaj za reprodukciju na vaš TV pomoću HDMI kabela (tip A, Brzi HDMI™ kabela).</li> <li>• Vaš TV možda ne podržava "HDMI 3D mandatory format".</li> <li>• [3D modus] opcija u [Postavke] izborniku je postavljena na [Isključeno]. Postavite opciju na [Uključeno].</li> </ul>

## 5

## Zvuk

Simptom	Uzrok i rješenje
Nema zvuka ili je zvuk izobličen.	<ul style="list-style-type: none"> <li>• Uređaj je u načinu rada skaniranja, usporene reprodukcije ili pauze.</li> <li>• Glasnoća je slaba.</li> </ul>

## Podrška korisnicima

Player možete ažurirati najnovijim softverom kako bi poboljšali rad proizvoda i/ili dodali nove mogućnosti rada. Za preuzimanje najnovijeg softvera za player (ukoliko su napravljena nova ažuriranja) molimo, posjetite <http://www.lg.com> ili kontaktirajte LG Electronics centar za brigu o korisnicima.

## Napomena o softveru otvorenog koda

Da biste dobili odgovarajući izvorni kod pod GPL, LGPL i drugim licencama otvorenog koda, molimo posjetite <http://opensource.lge.com>. Svi spomenuti uvjeti licence, odricanje od odgovornosti iz jamstva i obavijesti o autorskim pravima su dostupni za preuzimanje s izvornim kodom.

## Upravljanje TV-om pomoću

TV možete kontrolirati pomoću dolje navedenih tipki.

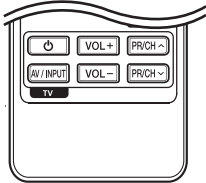

Pritiskom na tipku	Vi možete
⏻ (TV POWER)	Uključuje i isključuje TV.
AV/INPUT	Mijenja ulazni izvor za TV između TV-a i drugih ulaznih izvora.
PR/CH ▲/▼	Prelazi gore ili dolje kroz memorirane kanale.
VOL +/-	Podešava glasnoću na TV-u.



### Napomena

Ovisno o priključenom uređaju, možda pomoću nekih tipki nećete moći upravljati s TV-om.

## Podešavanje daljinskog za upravljanje s TV-om

Pomoću isporučenog daljinskog upravljača možete upravljati s vašim TV-om.

Ako je vaš TV na donjem popisu, postavite odgovarajući kod proizvođača.

1. Kada držite pritisnutu tipku ⏻ (TV POWER), i kada unesete proizvođački kod za vaš TV pomoću brojčanih tipki (pogledajte tablicu dolje).

Proizvođač	Kodni broj
LG	1(Zadano), 2
Zenith	1, 3, 4
GoldStar	1, 2
Samsung	6, 7
Sony	8, 9
Hitachi	4

2. Otpustite ⏻ (TV POWER) tipku za dovršetak podešavanja.

Ovisno o vašem TV-u, neke ili sve tipke neće raditi na TV-u, čak i kada unesete ispravan kod proizvođača. Kada mijenjate baterije na daljinskom upravljaču, kodni broj koji ste postavili se može resetirati na default postavku. Ponovno postavite odgovarajući kodni broj.

## Ažuriranje mrežnog softvera

### Obavijest o mrežnom ažuriranju

S vremena na vrijeme, za uređaje koji su priključeni na širokopojasnu kućnu mrežu, bit će omogućena usluga poboljšanja performansi i/ili dodatnih funkcija za rad. Ako postoji novi softver, a uređaj je priključen na širokopojasni kućni internet, player će vas obavijestiti o ažuriranju na sljedeći način.

#### Opcija 1:

1. Kada uključite player, izbornik za ažuriranje će se prikazati na zaslonu.
2. Koristite </> za odabir željene opcije, a zatim pritisnite ENTER (⊙).

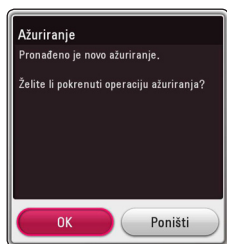

[OK]	Pokreće ažuriranje softvera.
[Poništi]	Napušta izbornik za ažuriranje i pojavljuje se početni izbornik.

#### Opcija 2:

Ako na serveru za ažuriranje postoji softver za ažuriranje, u dnu početnog izbornika se prikazuje "Ažuriranje" ikona. Pritisnite plavu tipku (B) za pokretanje postupka ažuriranja.

## Ažuriranje softver

Player možete ažurirati najnovijim softverom kako bi poboljšali rad proizvoda i/ili dodali nove mogućnosti rada. Softver možete ažurirati izravnim priključenjem uređaja na server za ažuriranje softvera.

### ! Napomena

- Prije ažuriranja softvera na svom playeru, izvadite disk i USB uređaj iz playera.
- Prije ažuriranja softvera na svom playeru, isključite player i ponovo ga uključite.
- **Tijekom postupka ažuriranja softvera, ne isključujte player, ne iskapčajte električno napajanje i ne pritišćite ni jednu tipku.**
- Ako odustajete od ažuriranja, isključite uređaj i ponovo ga uključite za stabilan rad.
- Uređaj nije moguće ažurirati s prethodnom verzijom softvera.

1. Provjerite priključivanje na mrežu i postavke (stranice 20).
2. Odaberite [Softver] opciju u [Postavke] izborniku i zatim pritisnite ENTER (⊙).
3. Odaberite [Ažuriranje] opciju, a zatim pritisnite ENTER (⊙).

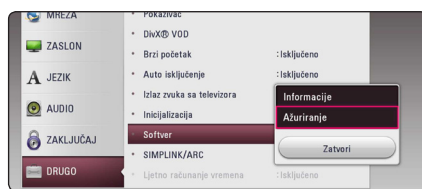

Player će provjeravati najnovija ažuriranja.

### ! Napomena

- Pritisak na tipku ENTER (⊙) tijekom provjeravanja ažuriranja će prekinuti postupak.
- Ako nema novog ažuriranja, prikazat će se poruka „Nije pronađeno ažuriranje. Trenutni sastav je najnovija verzija .”. Pritisnite ENTER (⊙) za povratak u [Početni izbornik].

4. Ako postoji novija verzija, prikazat će se poruka „Pronađeno je novo ažuriranje. Ažuriranje traje nekoliko minuta. Želite li ažuriranje?“.
5. (Želite li ažurirati?). Odaberite [OK] za pokretanje ažuriranja. (Odabir [Poništi] prekida ažuriranje.)
6. Player pokreće preuzimanje najnovijeg softvera za ažuriranje sa servera. (Preuzimanje će potrajati nekoliko minuta ovisno o uvjetima vaše kućne mreže.)
7. Za ponovno ažuriranje softvera, postupak ažuriranja softvera je potrebno ponovo pokrenuti od samog početka.

**Oprez**

Ne isključujte uređaj tijekom ažuriranja softvera.

8. Kad se ažuriranje završi, napajanje će se automatski isključiti za nekoliko sekundi.
9. Ponovo uključite uređaj. Sustav sada radi s novom verzijom softvera.

**Napomena**

Funkcija ažuriranja softvera možda neće pravilno raditi ovisno o internet okruženju. U tom slučaju, najnoviju verziju softvera možete nabaviti u ovlaštenom LG Electronics servisno centru, a zatim ažurirajte svoj softver. Pogledajte "Podrška korisniku" na stranici 60.

## Dodatne informacije

### Zahtjevi za datoteke

#### Filmske datoteke

File Lokacija	File Ekstenzija	Format kodeka	Format zvuka	Podnaslov
<b>Disk, USB</b>	“.avi“,“.divx“,“.mpg“,“.mpeg“,“.mkv“,“.mp4“,“.asf“,“.wmv“,“.m4v“ (DRM free),“.vob“,“.3gp“,“.mov“,“.trp“,“.m2t“,“.mpe“,“.m1v“,“.m2v“,“.wm“,“.flv“,“.ts“,“.dat“	DIVX 3.11, DIVX4, DIVX5, DIVX6 (Samo standardna reprodukcija) XVID, MPEG1 SS, H.264/ MPEG-4 AVC, MPEG2 PS, MPEG2 TS, VC-1 SM (WMV3)	Dolby Digital, DTS, MP3, WMA, AAC, AC3	SubRip (.srt / .txt), SAMI (.smi), SubStation Alpha (.ssa/.txt), MicroDVD (.sub/.txt), VobSub (.sub), SubViewer 1.0 (.sub), SubViewer 2.0 (.sub/.txt), TMLayer (.txt), DVD Subtitle System (.txt)
<b>DLNA</b>	“.avi“,“.divx“,“.mpg“,“.mpeg“,“.mkv“,“.mp4“,“.asf“,“.wmv“,“.m4v“ (DRM free),“.3gp“,“.mov“,“.mpe“,“.m1v“,“.m2v“,“.flv“,“.ts“,“.dat“	DIVX 3.11, DIVX4, DIVX5, DIVX6 (Samo standardna reprodukcija) XVID, MPEG1 SS, H.264/ MPEG-4 AVC, MPEG2 PS, MPEG2 TS, VC-1 SM (WMV3)	Dolby Digital, DTS, MP3, WMA, AAC, AC3	SubRip (.srt / .txt), SAMI (.smi), SubStation Alpha (.ssa/.txt), MicroDVD (.sub/.txt), SubViewer 1.0 (.sub), SubViewer 2.0 (.sub/.txt), TMLayer (.txt), DVD Subtitle System (.txt)

#### Glazbene datoteke

File Lokacija	File Ekstenzija	Frekvencija uzorka	Brzina	Napomena
<b>Disk, USB</b>	“.mp3“,“.wma“,“.wav“,“.m4a“ (DRM free),“.flac“,“.ogg“,“.aiff“	unutar 32 - 48 kHz (WMA), unutar 16 - 48 kHz (MP3)	unutar 32 - 192 kbps (WMA), unutar 32 - 320 kbps (MP3)	Neke wav datoteke se ne podržavaju na ovom uređaju za reprodukciju.
<b>DLNA</b>	“.mp3“,“.wma“,“.wav“,“.m4a“ (DRM free),“.flac“,“.ogg“	unutar 32 - 48 kHz (WMA), unutar 16 - 48 kHz (MP3)	unutar 32 - 192 kbps (WMA), unutar 32 - 320 kbps (MP3)	Neke wav datoteke se ne podržavaju na ovom uređaju za reprodukciju.

#### Foto datoteke

File Lokacija	File Ekstenzija	Preporučeno Veličina	Napomena
<b>Disk, USB, DLNA</b>	“.jpg“,“.jpeg“,“.png“,“.gif“,“.mpo“,“.jps“	Manje od 4.000 x 3.000 x 24 bit/piksel Manje od 3.000 x 3.000 x 32 bit/piksel	Ne podržavaju se progresivne i lossless komprimirane JPEG slikovne datoteke.

### ! Napomena

- Naziv datoteke je ograničen na 180 znakova.
- Najviše datoteka/mapa: Manje od 2000 (ukupan broj datoteka i mapa).
- Za učitavanje sadržaja medija može trebati nekoliko minuta, što ovisi o veličini i broju datoteka.
- Kompatibilnost datoteke se može razlikovati ovisno o poslužitelju.
- Kako je kompatibilnost na DLNA poslužitelju testirana na paketnom okruženju DLNA poslužitelja (SmartShare PC Software), zahtjevi za datoteke i funkcije reprodukcije se mogu razlikovati ovisno o medijskim poslužiteljima.
- Zahtjevi u odnosu na datoteke na stranici 64 nisu uvijek kompatibilni. Može biti nekih ograničenja u vezi s funkcijama datoteke i mogućnostima medijskog servera.
- Reprodukcijska datoteka s video podnaslovima dostupna je samo na medijskom poslužitelju DLNA kreiranom od strane isporučenog SmartShare PC softwarea u paketu njegovog playera.
- Datoteke s prijenosnih medija kao što su USB pogon, DVD-pogon i sl., se možda neće moći kvalitetno dijeliti na vašem medijskom serveru.
- Ukupno vrijeme reprodukcije prikazano na zaslonu možda neće biti točno za VBR datoteke.
- HD filmske datoteke sadržane na CD/DVD ili USB-u 1.0/1.1 se možda neće pravilno reproducirati. Za reprodukciju HD filmskih datoteka se preporučuju Blu-ray Disc ili USB 2.0.
- Ovaj uređaj podržava H.264/MPEG-4 AVC Main profil, visoke razine 4.1. Datoteka veće razine možda neće biti podržana.
- Player ne podržava datoteke snimljene pomoću GMC\*<sup>1</sup> ili Qpel\*<sup>2</sup>.
  - \*1 GMC – Global Motion Compensation
  - \*2 Qpel – Quarter pixel

### ! Napomena

- Datoteka avi formata kodirana WMV 9 kodekom nije podržana.
- Player podržava UTF-8 datoteke čak i ako sadrže Unicode podnaslove. Player ne podržava čiste Unicode podnaslove.
- Ovisno o tipu dokumenata ili načinu snimanja, reprodukcija možda neće biti moguća.
- Player ne podržava diskove snimljene u više sesija na uobičajenom PC-u.
- Za reprodukciju filmova naziv datoteke filma i naziv datoteke podnaslova moraju biti isti.
- Kad reproducirate videozapise s ekstenzijama kao npr. ".ts", ".m2ts", ".mts", ".tp", ".Trp" ili ".m2t", vaš player možda neće podržavati datoteke podnaslova.
- Ukupno vrijeme reprodukcije glazbene datoteke prikazano na zaslonu možda neće biti točno za VBR datoteke.
- Video/ Audio codec kompatibilnost može se razlikovati ovisno o datoteci videozapisa.

## AVCHD (Advanced Video Codec High Definition Napredni video kodek visoke rezolucije)

- Player može reproducirati diskove u AVCHD formatu. Ovi se diskovi normalno snimaju i koriste u video kamerama.
- AVCHD je format visoke rezolucije digitalne video kamere.
- MPEG-4 AVC/H.264 format može komprimirati slike s većom učinkovitošću od klasičnog formata komprimiranja slike.
- Player može reproducirati AVCHD diskove pomoću "x.v.Colour" formata.
- Neki diskovi u AVCHD formatu se možda neće reproducirati ovisno o uvjetima snimanja.
- Diskovi u AVCHD formatu se trebaju finalizirati.
- "x.v.Colour" nudi širi opseg boja u odnosu na normalni disk DVD video kamere.

## O DLNA

Player je DLNA Certified digitalni medijski player koji može prikazivati i reproducirati filmski, fotografski i glazbeni sadržaj s vašeg DLNA-kompatibilnog digitalnog medijskog servera (Računalo i potrošačka elektronika).

Digital Living Network Alliance (DLNA) je međunarodna industrijska organizacija potrošačke elektronike, računalne industrije i kompanija za mobilne uređaje. Digital Living omogućuje korisnicima jednostavno dijeljenje digitalnih medija preko kablanske i bežične mreže.

DLNA potvrdni logotip, omogućuje jednostavno pronalaženje proizvoda koji su u skladu s DLNA uputama o međudjelovanju. Uređaj je usklađen s DLNA Uputama o međudjelovanju v1.5.

Kada je na player priključeno računalo na kojem radi softver s DLNA serverom ili drugi DLNA kompatibilni uređaj, možda će trebati promijeniti neke postavke za softver ili drugih uređaja. Molimo za više informacija pogledajte upute za rad softvera ili uređaja.

## Određeni sistemski zahtjevi

Za reprodukciju videa visoke razlučivosti:

- Zaslon visoke razlučivosti koji ima HDMI ulazni priključak.
- BD-ROM disk sa sadržajem visoke rezolucije.
- Za neke je sadržaje potreban HDMI ili HDCP DVI ulaz na uređaju sa zaslonom (kako to već naznačuje izdavač diska).

## Napomene o kompatibilnosti

- Budući da je BD-ROM novi format, mogući su problemi s kompatibilnošću za neke diskove, digitalna priključivanja i sl. Ako primijetite problem kompatibilnosti, molimo kontaktirajte LG servisni centar za korisnike.
- Uređaj vam omogućuje korištenje funkcija kao što su slika-u-slici, sekundarni audio, virtualni paketi i sl., s BD-ROM-om koji podržava BONUSVIEW (BD-ROM verzija 2 profil 1 verzija 1.1). Sekundarni video i audio se mogu reproducirati s diska koji je kompatibilan s funkcijom slika-u-slici. Za način reprodukcije pogledajte upute na disku.
- Prikazivanje sadržaja visoke razlučivosti i više konverzije standardnog DVD sadržaja može na vašem displeju uređaju zahtijevati HDMI ulaz ili HDCP DVI ulaz.
- Neki BD-ROM, HD DVD i DVD diskovi mogu ograničavati upotrebu nekih operacijskih naredbi ili mogućnosti.
- Za spremanje nekih informacija povezanih s diskom, kao i za preuzimanje sadržaja s interneta, možete koristiti USB uređaj. Disk koji koristite će odrediti koliko dugo će se te informacije čuvati.

## Specifikacije Audio izlaza

Jack/Setting Source	HDMI OUT		
	PCM	DTS Re-encode *3	Auto *1 *2
<b>Dolby Digital</b>	PCM 5.1ch	DTS	Dolby Digital
<b>Dolby Digital Plus</b>	PCM 5.1ch	DTS	Dolby Digital Plus
<b>Dolby TrueHD</b>	PCM 5.1ch	DTS	Dolby TrueHD
<b>DTS</b>	PCM 5.1ch	DTS	DTS
<b>DTS-HD</b>	PCM 5.1ch	DTS	DTS-HD
<b>Linear PCM 2ch</b>	PCM 2ch	DTS	Linear PCM 2ch
<b>Linear PCM 5.1ch</b>	PCM 5.1ch	DTS	Linear PCM 5.1ch
<b>Linear PCM 7.1ch</b>	PCM 7.1ch	DTS	Linear PCM 7.1ch

\*1 Sekundarni i interaktivni audio možda neće biti uključeni u izlazni signal ako je [Digitalni izlaz] opcija postavljena na [Auto]. (Izuzev LPCM kodeka : izlaz uvijek uključuje interaktivni i sekundarni audio.)

\*2 Player automatski odabire HDMI audio u skladu s mogućnostima dekodiranja priključenog HDMI uređaja, čak i kada je [Digitalni izlaz] opcija postavljena na [Auto].

\*3 Ako je [Digitalni izlaz] opcija postavljena na [DTS Re-Encode], audio izlaz je ograničen na 48 kHz i 5.1Ch. Ako je [Digitalni izlaz] opcija postavljena na [DTS re-encode], DTS Re-encode audio se proslijeđuje na izlaz za BD-ROM diskove, a originalni audio se proslijeđuje za druge diskove (kao [Auto]).

- Audio se proslijeđuje na izlaz kao PCM 48 kHz/16 bit za MP3/WMA datoteku i PCM 44.1kHz/16 bit za Audio CD tijekom reprodukcije.
- Kod digitalnog audio priključivanja (HDMI OUT), možda se neće čuti zvuk tipki disk izbornika za BD-ROM ako je [Digitalni izlaz] opcija postavljena na [Auto].
- Ako audio format digitalnog izlaza ne odgovara mogućnostima vašeg receivera, receiver će proizvoditi jaki, izobličeni zvuk ili neće proizvoditi nikakav zvuk.
- Više-kanalni digitalni surround zvuk preko digitalnog priključivanja može se postići samo ako je vaš receiver opremljen s digitalnim više-kanalnim dekodierom.
- Ova postavka nije dostupna za ulazni signal s vanjskog uređaja.

## Popis kodova zemalja

Odaberite odgovarajući kod za zemlju s popisa.

Zemlja	Kod	Zemlja	Kod	Zemlja	Kod	Zemlja	Kod
Afganistan	AF	Fidži	FJ	Monako	MC	Singapur	SG
Argentina	AR	Finska	FI	Mongolija	MN	Slovačka Republika	SK
Australija	AU	Francuska	FR	Maroko	MA	Slovenija	SI
Austrija	AT	Njemačka	DE	Nepal	NP	Južna Afrika	ZA
Belgija	BE	Velika Britanija	GB	Nizozemska	NL	Južna Koreja	KR
Butan	BT	Grčka	GR	Niz. Antili	AN	Španjolska	ES
Bolivija	BO	Grenland	GL	Novi Zeland	NZ	Šri Lanka	LK
Brazil	BR	Hong Kong	HK	Nigerija	NG	Švedska	SE
Kambodža	KH	Mađarska	HU	Norveška	NO	Švicarska	CH
Kanada	CA	Indija	IN	Oman	OM	Tajvan	TW
Čile	CL	Indonezija	ID	Pakistan	PK	Tajland	TH
Kina	CN	Izrael	IL	Panama	PA	Turska	TR
Kolumbija	CO	Italija	IT	Paragvaj	PY	Uganda	UG
Kongo	CG	Jamajka	JM	Filipini	PH	Ukrajina	UA
Kostarika	CR	Japan	JP	Poljska	PL	Sjedinjene Države	US
Hrvatska	HR	Kenija	KE	Portugal	PT	Urugvaj	UY
Češka Republika	CZ	Kuvajt	KW	Rumunjska	RO	Uzbekistan	UZ
Danska	DK	Libija	LY	Ruska Federacija	RU	Vijetnam	VN
Ekvador	EC	Luksemburg	LU	Saudijska Arabija	SA	Zimbabve	ZW
Egipat	EG	Malezija	MY	Senegal	SN		
Salvador	SV	Maldivi	MV				
Etiopija	ET	Meksiko	MX				

## Popis kodova jezika

Koristite popis za unos koda željenog jezika za sljedeće početne postavke: [Audio diska], [Titl diska] i [Izbornik diska].

Jezik	Kod	Jezik	Kod	Jezik	Kod	Jezik	Kod
Afarski	6565	Francuski	7082	Litvanski	7684	Sindski	8368
Afrikaanski	6570	Frizijski	7089	Makedonski	7775	Singaleski	8373
Albanski	8381	Galicijski	7176	Malagasijski	7771	Slovački	8375
Ameharski	6577	Gruzijski	7565	Malajski	7783	Slovenski	8376
Arapski	6582	Njemački	6869	Malajalamski	7776	Španjolski	6983
Armenski	7289	Grčki	6976	Maorski	7773	Sudanski	8385
Asameski	6583	Grenlandski	7576	Maratski	7782	Svahili	8387
Ajmarski	6588	Guaranski	7178	Moldavijski	7779	Švedski	8386
Azerbejdžanski	6590	Guđaratski	7185	Mongolski	7778	Tagaloški	8476
Baškirski	6665	Hauski	7265	Naurski	7865	Tadžiski	8471
Baskijski	6985	Hebrejski	7387	Nepalski	7869	Tamilski	8465
Bengalski; Bangla	6678	Hinduski	7273	Norveški	7879	Teluški	8469
Bhutanski	6890	Mađarski	7285	Orijski	7982	Thai	8472
Biharski	6672	Islandski	7383	Pandapski	8065	Tongoanski	8479
Bretonski	6682	Indonezijski	7378	Paštanski, Pušto	8083	Turski	8482
Bugarski	6671	Interlingva	7365	Perzijski	7065	Turkmenski	8475
Burmanski	7789	Irski	7165	Poljski	8076	Tvi	8487
Bjeloruski	6669	Talijanski	7384	Portugalski	8084	Ukrajinski	8575
Kineski	9072	Japanski	7465	Kečuanski	8185	Urdski	8582
Hrvatski	7282	Kanadski	7578	Reto-romanski	8277	Uzbekistanski	8590
Češki	6783	Kašmirski	7583	Rumunjski	8279	Vijetnamski	8673
Danski	6865	Kozački	7575	Ruski	8285	Volapski	8679
Nizozemski	7876	Kirgijski	7589	Samoanski	8377	Velški	6789
Engleski	6978	Korejski	7579	Sanskrtski	8365	Volofski	8779
Esperanto	6979	Kurdski	7585	Škotsko Galski	7168	Xhosa	8872
Estonski	6984	Laotski	7679	Srpski	8382	Jidiš	7473
Faroski	7079	Latinski	7665	Srpsko – Hrvatski	8372	Yorupski	8979
Fidžijski	7074	Latvijski, Letski	7686	Šonanski	8378	Zulu	9085
Finski	7073	Lingalski	7678				

## Robne marke i licence



Blu-ray Disc™, Blu-ray™, Blu-ray 3D™, BD-Live™, BONUSVIEW™ i logotipovi su zaštićeni znakovi Blu-ray Disc Udruženja.



“DVD Logo” je robna marka u vlasništvu DVD Format/Logo Licensing Corporation.



Java je robna marka Oraclea i/ili njegovih partnera.



Pojmovi HDMI i HDMI Multimedijsko sučelje visoke definicije, kao i HDMI zaštitni znak i robni znakovi te registrirani zaštitni znakovi HDMI licenciranja LCC u Sjedinjenim Američkim državama i ostalim državama.

“x.v.Colour” je robna marka u vlasništvu Sony Corporation.



Proizvedeno prema licenci Dolby Laboratories. “Dolby”, “Pro Logic”, i dvostruki-D simbol su robne marke Dolby Laboratories.



DLNA® i DLNA CERTIFIED® su robne marke i/ili uslužne marke u vlasništvu Digital Living Network Alliance.



Za DTS patente, pogledajte <http://patents.dts.com>. Proizvedeno pod licencom DTS Licensing Limited-a. DTS, DTS-HD, Symbol, & DTS i Symbol zajedno su registrirani zaštitni znaci i DTS-HD Master Audio | Essential je zaštitni znak DTS, Inc. © DTS, Inc. Sva prava zagarantirana.



Wi-Fi CERTIFIED Logotip je oznaka za ovjeru od strane Wi-Fi Alliance.



Oznaka Wi-Fi Protected Setup je zaštićena robna marka Wi-Fi Alliance.



“AVCHD” i “AVCHD” logotipi su robne marke u vlasništvu Panasonic Corporation i Sony Corporation.



DivX Certified® za puštanje DivX® videa do HD 1080p, uključujući i premium sadržaj.

DivX®, DivX Certified® i pridruženi logotipi su robne marke u vlasništvu Rovi Corporation ili njenih podružnica, te je njihova upotreba obuhvaćena licencom.

Pokriven sa jednim ili više sljedećih patenata SAD-a: 7,295,673; 7,460,668; 7,515,710; 7,519,302



**Bluetooth**® bežična tehnologija je sustav koji omogućuje radiovezu između elektroničkih uređaja.

Povezivanje pojedinačnih uređaja na **Bluetooth**® bežičnu tehnologiju ne izaziva promjene. Možete rukovati s mobilnim telefonom opremljenim **Bluetooth**® bežičnom tehnologijom pomoću kaskadnog povezivanja, ako je povezan pomoću **Bluetooth**® bežične tehnologije.

Riječ i logo **Bluetooth**® vlasništvo su **Bluetooth**® SIG, Inc., a svako korištenje od strane LG Electronicsa dobiveno je pod licencijom.

Ostali zaštitni znaci i nazivi pripadaju njihovim vlasnicima.

## Napomena od Cinavia

Ovaj proizvod u uporabi ima Cinavia tehnologiju za sprječavanje neovlaštenog kopiranja određenih komercijalnih filmova i pripadajućih skladbi. Nakon što se otkrije nedozvoljena uporaba ovlaštene kopije, prikazuje se poruka i reproduciranje se zaustavlja.

Daljnje informacije o tehnologiji Cinavia naći ćete u Cinavia Informatičkom Informativnom Centru za Kupce(Online Consumer Information Center) na <http://www.cinavia.com>. Ako želite daljnje informacije o Cinavia putem pošte, molimo vas pošaljite nam pismo s vašom poštanskom adresom na: Cinavia Informativnom Centru za Kupce(Consumer Information Center), P.O. Box 86851, San Diego, CA, 92138, USA.

Ovaj proizvod sadrži zaštićenu tehnologiju vlasnika pod licencom od Verance Corporation i zaštićen je patentom 7.369.677 SAD-a, kao i drugim američkim i svjetskim patentima i zaštićeni su autorskim pravima i poslovnim tajnama u odnosu na određene aspekte iste tehnologije. Cinavia je zaštićeni znak tvrtke Verance Corporation Copyright 2004-2013 Verance Corporation Sva prava pridržana Verance. Reverzno sastavljanje i rastavljanje nije dozvoljeno.

## Specifikacije

Općenito (SoundPlate 540)	
Električno napajanje	Pogledajte glavnu naljepnicu.
Električna potrošnja	Pogledajte glavnu naljepnicu.
Dimenzije (Š x V x D)	(700 x 39,5 x 320) mm
Net Weight (Approx.)	4,6 kg
Temperatura za rad	5 °C do 35 °C (41 °F do 95 °F)
Vlažnost za rad	5 % do 90 %

Ulazi/Izlazi	
OPT. IN	3 V (p-p), optički priključak x 1
HDMI IN	19 pin (tipa A, HDMI™ Connector) x 1
HDMI OUT	19 pin (tipa A, HDMI™ Connector) x 1
Dostupna frekvencija uzorkovanja digitalnog audio ulaza	32 kHz, 44,1 kHz, 48 kHz, 96 kHz, 192 kHz

Pojačalo	
Ukupno	320 W
Naprijed	40 W x 2 (8 Ω pri 1 kHz)
Okruženje	40 W x 2 (8 Ω pri 1 kHz)
Subvufer	160 W (3 Ω pri 80 Hz)
THD	10 %

Bežični prijammnik (S54A2-D)	
Električno napajanje	Pogledajte glavnu naljepnicu na subwooferu.
Električna potrošnja	Pogledajte glavnu naljepnicu na subwooferu.
Tip	1 kanal 1 zvučnik
Impedancija	3 Ω
Nazivna ulazna snaga	160 W
Najviša ulazna snaga	320 W
Dimenzije (Š x V x D)	(178 x 378 x 437) mm
Net Weight (Approx.)	9 kg

Sustav	
Laser	Sustav signala
Valna duljina	405 nm / 650 nm
Sustav signala	Standard PAL/NTSC sustav TV boja
LAN priključak	Ethernet priključak x 1, 10BASE-T/100BASE-TX
Bežični LAN (unutarnja antena)	Integrirani IEEE 802.11n bežični pristup mreži, kompatibilan s 802.11b/g Wi-Fi mrežama.
Električno napajanje za Bus (USB)	5 V  500 mA

- Izvedba i specifikacije su podložni promjenama bez posebnog najavlivanja.

## Održavanje

### Rukovanje uređajem

#### Transportiranje uređaja

Molimo sačuvajte originalnu ambalažu uređaja i materijal za pakiranje. Ako uređaj trebate transportirati, za najbolju zaštitu upakirajte uređaj na način kako je bio originalno tvornički upakiran.

#### Čišćenje uređaja

Za čišćenje uređaja koristite meku i suhu krpu. Ako je površina izrazito prljava, koristite meku krpu lagano navlaženu blagom otopinom deterdženta. Ne koristite jaka otapala kao što su alkohol, benzin, razrjeđivač, jer bi tako mogli oštetiti površinu uređaja.

Čišćenje vanjskih površina

- Ne koristite opasne tekućine kao što je insekticidni sprej blizu uređaja.
- Brisanje s jakim pritiskanjem može oštetiti površinu.
- Ne ostavljajte gumene ili plastične proizvode duže vrijeme u dodiru s uređajem.

#### Održavanje uređaja

Uređaj je precizni proizvod visoke tehnologije. Ako dođe do prljanja optičke leće ili dijelova disk pogona, može se smanjiti kvaliteta slike. Za detalje molimo, kontaktirajte najbliži ovlašteni servisni centar.

## Napomene o diskovima

#### Rukovanje diskovima

Ne dirajte stranu diska koja služi za reprodukciju. Držite disk za rubove kako na površini diska ne bi ostavili otiske prstiju. Nikada ne lijepite na disk papir ili trake.

#### Spremanje diskova

Nakon reprodukcije, diskove spremite u njihove kutije. Ne izlažite diskove izravnoj sunčevoj svjetlosti ili izvorima topline, ne ostavljajte ih u parkiranoj automobilu izloženoj izravnoj sunčevoj svjetlosti.

#### Čišćenje diskova

Otisci prstiju i prašina na disku mogu prouzrokovati lošu kvalitetu slike i izobličenje zvuka. Prije reprodukcije disk očistite čistom krpom. Disk brišite od sredine prema vanjskom rubu.

Ne koristite jaka otapala poput alkohola, benzina, razrjeđivača, reklamiranih sredstava za čišćenje ili anti-statični sprej namijenjen starim pločama od vinila.

## Važne informacije vezane za mrežne usluge

Sve informacije, podaci, dokumenti, komunikacije, preuzimanja, datoteke, tekst, slike, fotografije, grafike, video, internetske vijestim publikacije, alati, izvori, softver, kod, programi, apleti, widget programčići, aplikacije, proizvodi i drugi sadržaj ("Sadržaj") i sve usluge i ponude ("Usluge") koje pruža ili omogućava bilo koja treća strana (svaki "Davatelj usluga") je jedina odgovornost davatelja usluge odakle su potekli.

Dostupnost i pristup Sadržaju i Uslugama koje nudi Davatelj usluga preko LGE uređaja su podložni promjeni bilo kada, bez prethodne napomene, uključujući, bez ograničenja, prekidu, uklanjanju ili prestanku svih ili bilo kojeg dijela sadržaja ili usluga.

Ukoliko imate bilo kakvih pitanja ili problema vezanih za sadržaj ili usluge, možete pogledati internetsku stranicu davatelja usluga za najažurnije informacije. LGE nije odgovoran niti jamči za korisničku uslugu vezano za sadržaj i usluge. Bilo kakvo pitanje ili zahtjev za uslugu vezano za sadržaj ili usluge se trebaju uputiti izravno odgovarajućim davateljima sadržaja i usluga.

Imajte na umu da LGE nije odgovoran za bilo kakav sadržaj ili usluge koje pruža davatelj usluga ili bilo kakve promjene, uklanjanje ili prestanak takvog sadržaja ili usluga i ne jamči za dostupnost ili pristup takvom sadržaju ili uslugama.

