



MANUALE DELL'UTENTE

Sistema Home Cinema per 3D Blu-ray™ / DVD

Leggere con attenzione questo manuale prima di utilizzare l'unità e conservare per uso futuro.

BH6240C (BH6240C, S63S1-S, S63T1-W)

Informazioni sulla sicurezza



AVVERTENZA

RISCHIO DI SCOSSE ELETTRICHE NON APRIRE



AVVERTENZA: PER RIDURRE IL RISCHIO DI SCOSSE ELETTRICHE, NON RIMUOVERE IL COPERCHIO (O LA PARTE POSTERIORE). L'UNITÀ NON CONTIENE PARTI RIPARABILI DALL'UTENTE. SE OCCORRE UN INTERVENTO IN ASSISTENZA, RIVOLGERSI A UN TECNICO QUALIFICATO.



elettriche.

Questo simbolo di un fulmine all'interno di un triangolo avverte l'utente della presenza di tensione pericolosa non isolata all'interno dell'unità che può provocare scosse



documentazione di accompagnamento del prodotto.

Il punto esclamativo all'interno di un triangolo avverte l'utente della presenza di istruzioni operative e di manutenzione particolarmente importanti contenute nella

Avvertenze: PER EVITARE IL RISCHIO DI INCENDI O SCOSSE ELETTRICHE, TENERE IL PRODOTTO LONTANO DALLA PIOGGIA E DALL'UMIDITÀ.

Avvertenze: non installare questo apparecchio in spazi ristretti quali scaffali o unità simili.

AVVERTENZA: Non ostruire le aperture di ventilazione. Installare secondo le istruzioni del fabbricante.

Le feritoie e le aperture sono previste per la ventilazione e per garantire il corretto funzionamento del prodotto, proteggendolo dal surriscaldamento. Non ostruire le aperture collocando il prodotto su divani, letto, tappeti o altre superfici simili. Non collocare il prodotto incassato in mobili come librerie o scaffali, a meno che non sia prevista una ventilazione sufficiente e siano state seguite le istruzioni del fabbricante.



L'uso di controlli, di regolazioni o della prestazione delle procedure diversi da quelli indicati qui possono provocare danni da esposizione a radiazioni pericolose.

AVVERTENZA relativa al cavo di alimentazione

Per molti elettrodomestici è consigliabile utilizzare un circuito dedicato.

Ciò significa, un circuito di alimentazione specifico per un solo apparecchio che non abbia altre prese in derivazione. A tal fine, verificare le specifiche di questo Manuale dell'utente. Non sovraccaricare le prese a muro. Prese sovraccariche, allentate o danneggiate, prolunghe, cavi sfilacciati o isolamenti spaccati o deteriorati sono pericolosi. In ognuno dei suddetti casi possono verificarsi incendi o scosse elettriche. Esaminare periodicamente il cavo dell'apparecchio e se si notano danneggiamenti scollegarlo, interrompere l'uso dell'apparecchio e far sostituire il cavo con uno identico da un tecnico dell'assistenza qualificato. Evitare che il cavo sia attorcigliato, piegato o calpestato. Prestare particolare attenzione alle spine, alle prese a parete e ai punti in cui il cavo esce dall'unità. Per scollegare l'alimentazione di rete, staccare il cavo. Durante l'installazione del prodotto, assicurarsi che la spina sia facilmente accessibile.

Questo dispositivo è dotato di batteria portatile o accumulatore.

Modo sicuro per rimuovere la batteria o la batteria dall'apparecchiatura: Rimuovere la batteria vecchia o accumulatore seguendo i passi inversi a quelli seguiti per l'assemblaggio. Per impedire la contaminazione dell'ambiente e creare possibili pericoli alla salute dell'uomo o animali, la vecchia batteria deve essere smaltita inserendola nel contenitore adeguato nei punti di raccolta predisposti. Non smaltire le batterie o accumulatori insieme ai rifiuti domestici. Si raccomanda di utilizzare i sistemi locali di rimborso di batterie e accumulatori. Non esporre la batteria a temperature eccessive, ad esempio non esporla al sole, non gettarla sul fuoco, ecc.

AVVERTENZA: non esporre l'apparecchio all'acqua (sgocciolamento o spruzzi) e non collocare su di esso oggetti riempiti di liquidi, quali ad esempio vasi.

Smaltimento delle apparecchiature obsolete



1. Tutti i prodotti elettrici ed elettronici dovrebbero essere smaltiti separatamente rispetto alla raccolta differenziata municipale, mediante impianti di raccolta specifici designati dal governo o dalle autorità locali.
2. Il corretto smaltimento delle apparecchiature obsolete contribuisce a prevenire possibili conseguenze negative sulla salute umana e sull'ambiente.
3. Per informazioni più dettagliate sullo smaltimento delle apparecchiature obsolete, contattare il comune, il servizio di smaltimento rifiuti o il negozio in cui è stato acquistato il prodotto.

Smaltimento di batterie/accumulatori esausti



1. Questo simbolo può essere combinato con i simboli del mercurio (Hg), cadmio (Cd) o piombo (Pb) se la batteria contiene più di 0,0005% di mercurio, 0,002% di cadmio 0,004% di piombo.
2. Tutte le batterie/accumulatori devono essere smaltite separatamente dai rifiuti domestici e nei punti di raccolta designati dal governo o autorità locali.
3. Il corretto smaltimento delle vecchie batterie/accumulatori consente di evitare conseguenze potenziali negative per l'ambiente e la salute umana.
4. Per informazioni più dettagliate relative allo smaltimento delle vecchie batterie/accumulatori rivolgersi alla propria azienda di servizi ambientali o al servizio di smaltimento del negozio in cui avete acquistato il prodotto.

Avviso per prodotto wireless Unione Europea

CE 0197

LG Electronics dichiara che questo/i prodotto/i è/sono conforme/i ai requisiti essenziali e altre indicazioni della Direttiva 1999/5/CE, 2004/108/CE, 2006/95/CE, 2009/125/CE e 2011/65/EU.

Contattare i seguenti indirizzi per ottenere una copia della DoC (Dichiarazione di Conformità).

Ufficio di contatto per la conformità di questo prodotto:

LG Electronics Inc.
EU Representative, Krijgsman 1,
1186 DM Amstelveen, The Netherlands

- Si prega di notare che questo NON è un punto di contatto del Servizio Clienti. Per le informazioni del Servizio Clienti, vedere la scheda di garanzia o contattare il fornitore presso cui avete acquistato il prodotto.

Solo per uso interno.

Normativa di esposizione alle radiazioni di radiofrequenza

Questa apparecchiatura dovrebbe essere installata e utilizzata con un minimo di distanza di 20 cm fra il radiatore e il corpo umano.

Nota sul Copyright

- A causa del fatto che l'AACS (sistema con contenuto di accesso avanzato) è approvato come sistema di protezione del contenuto per il formato disco Blu-ray, simile all'uso del CSS (sistema di miscelazione del contenuto) per il formato DVD, certe limitazioni sono imposte per la riproduzione, l'uscita del segnale analogico, ecc. dei contenuti protetti dell'AACS. Il funzionamento di questo prodotto e le restrizioni su questo prodotto possono variare dipendendo dal momento del vostro acquisto poiché tali restrizioni possono essere adottate e/o modificate da AACS dopo la produzione di questo prodotto.
- Inoltre la marcatura BD-ROM e BD+ sono usati come sistemi di protezione del contenuto per il formato di disco Blu-ray, che impone certe limitazioni comprendenti le limitazioni di riproduzione per i contenuti protetti della marcatura del BD-ROM e/o BD+. Per informazioni aggiuntive su AACS, contrassegno BD-ROM, BD+ o su questo prodotto, rivolgersi a un centro assistenza clienti autorizzato.
- Molti dischi BD-ROM/DVD sono codificati con protezione dalla copia. A causa di queste restrizioni, è necessario connettere il lettore direttamente alla TV anziché il VCR. La connessione tramite VCR ha come risultato un'immagine distorta quando questa proviene da dischi protetti da copia.
- Questo prodotto include la tecnologia di protezione dal copyright che è protetto da brevetti USA e altri diritti di proprietà intellettuale. L'uso della tecnologia di protezione del copyright deve essere autorizzato dalla Rovi Corporation, ed è previsto solo per utilizzi domestici o altri usi di visualizzazione limitati salvo usi concessi altrimenti dalla Rovi Corporation. E' vietata la progettazione inversa o lo smontaggio del prodotto.
- In base alle leggi sul copyright degli U.S.A. e di altri paesi, registrazione, uso, visualizzazione, distribuzione o revisione non autorizzati di programmi televisivi, nastri, dischi BD-ROM, DVD, CD e altri materiali possono essere soggetti a responsabilità civile e/o penale.

Aviso importante per il sistema colore TV

Il sistema colore di questo lettore cambia sulla base del sistema del disco correntemente in riproduzione.

Per esempio, quando il lettore riproduce un disco registrato con il sistema colore NTSC, l'uscita dell'immagine sarà con segnale NTSC.

Solo un apparecchio TV multi sistema colore è in grado di ricevere tutti i segnali in uscita dal lettore.

- Se si dispone di una TV con sistema colore PAL, quando si usano dischi registrati in NTSC si vedranno solo delle immagini distorte .
- Un apparecchio TV a sistema multiplo colore cambia automaticamente il sistema colore sulla base dei segnali in ingresso. Nel caso in cui il sistema colore non venga cambiato automaticamente, spegnere l'apparecchio e riaccendere per vedere le immagini normalmente sullo schermo.
- Anche se i dischi vengono visualizzati correttamente sull'apparecchio TV, è possibile che non vengano registrati correttamente sul registratore.



Attenzione

- La visione di contenuto tridimensionale per periodi prolungati di tempo può provocare vertigini o stanchezza.
- La visione di film in modalità tridimensionale non è consigliata alle persone malate, ai bambini e in gravidanza.
- In caso di emicrania, stanchezza o offuscamento durante la visione di contenuti in 3D, si consiglia di interrompere la riproduzione e riposare.

Sommario

1 Come iniziare

- 2 Informazioni sulla sicurezza
- 8 Introduzione
- 8 – Dischi riproducibili e simboli usati in questo manuale
- 9 – Informazioni sul simbolo “⊘”
- 9 – Codice regionale
- 9 – Selezione del sistema
- 10 Telecomando
- 11 Pannello frontale
- 11 Pannello posteriore
- 12 Posizionamento del sistema
- 13 Collegamenti agli altoparlanti
- 13 – Connessione degli altoparlanti al lettore

2 Collegamento

- 14 Connessioni al TV
- 14 – Cos'è SIMPLINK?
- 15 – Funzione ARC (canale ritorno audio)
- 16 – Impostazione della risoluzione
- 17 Connessione dell'antenna
- 17 Connessione con il dispositivo esterno
- 17 – Connessione AUX
- 18 – PORTA. Collegamento ingresso (IN)
- 18 – Collegamento ingresso OPTICAL IN
- 19 Connessione alla rete domestica
- 19 – Connessione cablata alla rete
- 20 – Impostazione della rete cablata

3 Configurazione del sistema

- 22 Impostazione iniziale
- 23 Settaggi
- 23 – Regolare le impostazioni di configurazione
- 24 – Menu [RETE]
- 25 – Menu [DISPLAY]
- 26 – Menu [LINGUA]
- 27 – Menu [AUDIO]
- 28 – Menu [BLOCCATO]

- 29 – Menu [ALTRO]
- 31 Effetto audio

4 Utilizzo

- 32 Display Menù Home
- 32 – Utilizzo del menù [HOME]
- 32 – Uso di SmartShare
- 33 Riproduzione dei Dispositivi Connessi
- 33 – Riproduzione di un disco
- 33 – Riproduzione di dischi Blu-ray 3D
- 34 – Riproduzione di un file su dispositivo USB/disco
- 35 – Riproduzione di file su dispositivi Android
- 36 – Riproduzione di un file su server di rete
- 36 Collegamento al server di rete domestica per PC
- 36 – Installazione del software SmartShare PC (DLNA)
- 37 – Condivisione di file e cartelle
- 37 – Requisiti di sistema
- 38 Riproduzione generale
- 38 – Operazioni principali del contenuto video e audio
- 38 – Operazioni principali per il contenuto delle foto
- 38 – Uso del menu disco
- 39 – Riprendere riproduzione
- 39 – Memorizzazione dell'ultima scena
- 40 On-Screen Display
- 40 – Per controllare la riproduzione video
- 41 – Per controllare la visualizzazione delle foto
- 42 Riproduzione avanzate
- 42 – Ripetere la riproduzione
- 42 – Ripetizione di una sezione specifica
- 42 – Riproduzione da un'ora selezionata
- 43 – Selezione di una lingua per i sottotitoli
- 43 – Ascoltare un audio differente
- 43 – Guardare da un angolo differente
- 43 – Modifica del rapporto di aspetto della TV
- 44 – Modificare la pagina di codice sottotitoli
- 44 – Modifica della modalità immagine

- 45 - Visualizzazione delle informazioni del contenuto
- 45 - Modifica della vista di elenco dei contenuti
- 45 - Selezione della file dei sottotitoli
- 46 - Ascoltare della musica durante la presentazione
- 46 - Riproduzione del file codificato in 3D
- 47 Caratteristiche avanzate
- 47 - Assaporare BD-Live™
- 47 - LG AV Remote
- 47 - Modalità suono privato
- 48 Utilizzi della radio
- 48 - Ascolto della radio
- 48 - Preimpostazione delle stazioni radio
- 48 - Cancellazione di una stazione salvata
- 48 - Cancellazione di tutte le stazioni salvate
- 48 - Miglioramento della ricezione in FM
- 48 - Vedere informazioni su una stazione radio
- 49 Uso della tecnologia Bluetooth
- 49 - Ascolto di musica memorizzata nei dispositivi Bluetooth
- 51 Uso della funzione Premium
- 51 Uso di LG Smart World
- 52 - Accesso
- 52 - Ricerca di contenuto online
- 53 Uso del menù My Apps

5 Risoluzione dei problemi

- 54 Risoluzione dei problemi
- 54 - Generale
- 55 - Rete
- 56 - Immagine
- 56 - Suono
- 56 - Assistenza clienti
- 56 - Nota di software di libera circolazione

6 Appendice

- 57 Controllo del televisore mediante il telecomando
- 57 - Impostare il telecomando per controllare il proprio apparecchio TV
- 58 Aggiornamento software di rete
- 58 - Notifica aggiornamento di rete
- 58 - Aggiorn. soft.
- 60 Informazioni aggiuntive
- 60 - Requisiti dei file
- 61 - AVCHD (Advanced Video Codec High Definition)
- 62 - Informazioni su DLNA
- 62 - Requisiti del sistema
- 62 - Note di compatibilità
- 63 Specifiche tecniche uscita audio
- 64 Indicativo località
- 65 Elenco codici lingua
- 66 Marchi commerciali e licenze
- 68 Specifiche tecniche
- 70 Manutenzione
- 70 - Maneggiare l'unità
- 70 - Note sui Dischi
- 71 Informazione importante riguardo i servizi in rete



















Alcuni dei contenuti presenti in questo manuale potrebbero presentare delle differenze rispetto al suo lettore a seconda del software del lettore o del suo fornitore di servizi.

Introduzione

1

Come iniziare

Dischi riproducibili e simboli usati in questo manuale

Media/ Termini	Logo	Simbolo	Descrizione
Blu-ray			<ul style="list-style-type: none"> Dischi come quelli dei film che possono essere acquistati o affittati. Dischi "Blu-ray 3D" e dischi "Blu-ray 3D ONLY" Dischi BD-R/RE che sono registrati nel formato BDAV.
			<ul style="list-style-type: none"> Dischi BD-R/RE che contengono file di film, musica o foto. ISO 9660+JOLIET, UDF e formato UDF Bridge
DVD-ROM DVD-R DVD-RW DVD+R DVD+RW (8 cm, 12 cm)			<ul style="list-style-type: none"> Dischi come quelli dei film che possono essere acquistati o affittati. Solo per modo film e definito Supporta anche il disco a doppia faccia di registrazione
			Formato AVCHD definito
			<ul style="list-style-type: none"> Dischi DVD±R/RW che contengono film, file di musica o di foto. ISO 9660+JOLIET, UDF e formato UDF Bridge
DVD-RW (VR) (8 cm, 12 cm)			Solo modo VR e definito
CD Audio (8 cm, 12 cm)			CD Audio
CD-R/RW (8 cm, 12 cm)			<ul style="list-style-type: none"> Dischi CD-R/RW che contengono film, file di musica o di foto. ISO 9660+JOLIET, UDF e formato UDF Bridge
Nota	–		Indica note speciali e caratteristiche di funzionamento.
Attenzione	–		Indica precauzioni per evitare possibili danni per violazioni.

! Nota

- In base alle condizioni dell'apparecchiatura di registrazione o dello stesso disco CD-R/RW (o DVD±R/RW), non è possibile riprodurre nell'unità alcuni dischi CD-R/RW (o DVD±R/RW).
- In base al software di registrazione e finalizzazione, potrebbe non essere possibile riprodurre alcuni dischi registrati (CD-R/RW, DVD±R/RW o BD-R/RE).
- I dischi BD-R/RE, DVD±R/RW e CD-R/RW registrati mediante PC o masterizzatore DVD o CD potrebbero non venire riprodotti se il disco è danneggiato o sporco, oppure se è presente sporczia o condensa sulla lente del lettore.
- Se il disco è stato registrato tramite PC, anche mediante un formato compatibile, in alcuni casi la riproduzione potrebbe risultare impossibile a causa delle impostazioni del software utilizzato per creare il disco. Per maggiori informazioni, consultare il produttore del software.
- Per garantire un'ottima qualità della riproduzione, questo lettore richiede la conformità di dischi e registrazioni con determinati standard tecnici.
- I DVD preregistrati sono conformi con questi standard. Esistono diversi tipi di formati di dischi registrabili (compresi CD-R contenenti file MP3 o WMA) che richiedono la presenza di determinate condizioni per assicurare una riproduzione compatibile.
- I clienti devono tenere presente che per scaricare file MP3/WMA e musicali da Internet è richiesta autorizzazione. La nostra azienda non ha alcun diritto per concedere tale autorizzazione. L'autorizzazione deve essere sempre ottenuta dal proprietario del copyright.
- L'opzione di formato del disco deve essere impostata su [Masterizzato] per rendere il disco compatibile con i lettori LG quando si formattano dischi riscrivibili. Se si imposta l'opzione su Live File System, non è possibile usarlo sui lettori LG. (File system masterizzato/Live: Formato disco per Windows Vista)

Informazioni sul simbolo "⊘"

Durante la riproduzione, sullo schermo della vostra televisione può apparire "⊘", questo segno indica che la funzione descritta nel manuale dell'utente non è disponibile su quel supporto specifico.

Codice regionale

Questa unità dispone di un codice regionale stampato sul retro. Questa unità è in grado di riprodurre solo dischi BD-ROM o DVD con la stessa indicazione presente sul retro o con l'etichetta "ALL".

Selezione del sistema

Togliere qualsiasi disco che potrebbe essere nell'unità, aprire la vaschetta del disco usando i tasti ▲ (OPEN/CLOSE) e quindi premere e mantenere premuto ■ (PAUSE) per più di cinque secondi per selezionare un tipo di sistema di trasmissione (PAL, NTSC, AUTO).

Telecomando

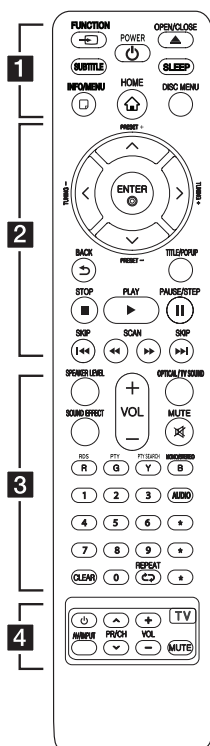

Sostituzione della batteria

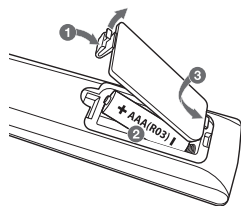

Rimuovere il coperchio della batteria sulla parte posteriore del telecomando, e inserire una batteria (tipo AAA) con i poli **+** e **-** posizionati in modo corretto.

1

FUNCTION: Cambia modo ingresso.

SUBTITLE: Seleziona una lingua dei sottotitoli.

⏻ (POWER): Accende e spegne il lettore.

⏮ (OPEN/CLOSE): Eietta e inserisce un disco.

SLEEP: Imposta un dato periodo di tempo trascorso il quale l'unità si spegne.

INFO/MENU (⏏): Visualizza o chiude il display su schermo (OSD).

HOME (🏠): Visualizza il [Menu prin.] o esce da esso.

DISC MENU: Accede al menu su un disco.

2

Pulsanti di direzione (⬆ / ⬇ / ⬅ / ➡ / ⬆ / ⬇ / ⬅ / ➡): Consentono di selezionare un'opzione nel menu.

PRESET +/-: Seleziona programma della radio.

TUNING +/-: Sintonizza sulla stazione radio desiderata.

ENTER (⊙): Conferma la selezione di menu.

BACK (⏪): Si esce dal menu o si torna alla schermata precedente.

TITLE/POPUP: Visualizza il menu del titolo DVD o il menu a comparsa del BD-ROM, se disponibile.

■ (STOP): Interrompe la riproduzione.

▶ (PLAY): Avvia la riproduzione.

⏸ (PAUSE/STEP): Mette la riproduzione in pausa.

⏮ / ⏭ (SKIP): Passa al file/ brano/capitolo successivo o precedente.

⏮ / ⏭ (SCAN): Ricerca avanti o indietro.

3

SPEAKER LEVEL: Imposta il livello audio dell'altoparlante desiderato.

SOUND EFFECT: Seleziona una modalità di effetto audio.

VOL +/-: Regola il volume dell'altoparlante.

OPTICAL/ TV SOUND : Cambia modo ingresso in modo ottico diretto.

MUTE: Silenzia l'unità.

Pulsanti colore (R, G, Y, B):

- Usalo per navigare fra i menù BD-ROM. Sono usati anche come pulsanti di collegamento per menù specifici.

- Pulsante B: Seleziona mono/ stereo nella modalità FM.

RDS: Sistema dati radio

PTY: Viste del tipo di programma del RDS.

PTY SEARCH:

Ricerca il tipo di programma.

Tasti numerici 0-9: Selezione:

Seleziona le opzioni numerate in un menu.

CLEAR: Rimuove il contrassegno nel menu di ricerca o un numero durante l'impostazione della password.

REPEAT (↺): Ripete una sezione o sequenza desiderata.

AUDIO: Selezione della lingua di ascolto o del canale audio.

***:** Questo tasto non è disponibile.

4

Pulsanti di controllo TV: Vedere pagina 57.

Pannello frontale

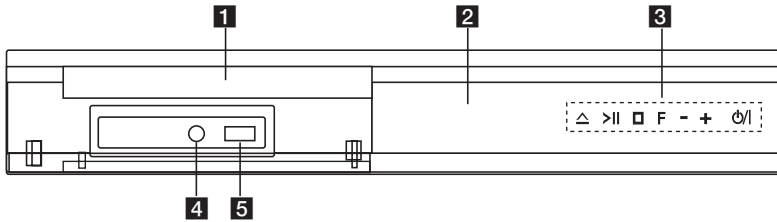

1 Slot per disco

2 Display

3 Tasti di controllo

△ (Apri / Chiudi)

>|| (Riproduci / rottura)

□ (Stop)

F (Funzione)

Modifica la sorgente d'ingresso o la funzione.

-/+ (Volume)

⏻ / ⏻ (Power)

4 PORT. IN

5 Porta USB

Pannello posteriore

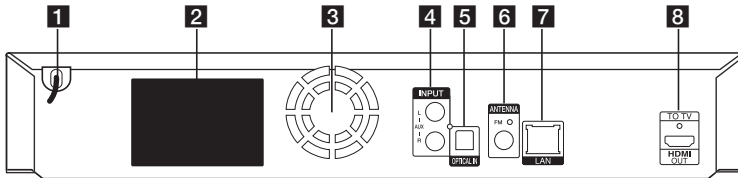

1 Cavo di alimentazione CA

2 Connettori altoparlanti

3 Ventola di raffreddamento

4 AUX (L/R) INPUT

5 OPTICAL IN

6 Connettore dell'antenna

7 Porta LAN

8 HDMI OUT TO TV

Posizionamento del sistema

L'illustrazione seguente mostra un esempio di posizionamento del sistema. Notare che le illustrazioni in queste istruzioni possono essere diverse dall'unità effettiva per scopo esplicativo. Per ottenere il miglior audio surround possibile, tutti gli altoparlanti diversi dal subwoofer devono essere posizionati alla stessa distanza dal punto di ascolto (A).

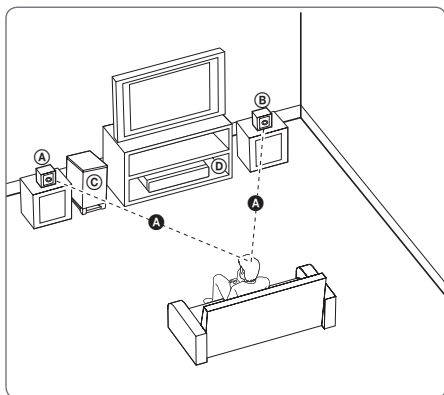

(A) Altoparlante anteriore sinistro e anteriore superiore sinistro (L)/

(B) Altoparlante anteriore destro e anteriore superiore destro (R):

Posizionare gli altoparlanti anteriori sui lati del monitor o schermo e il più possibile a livello con la superficie dello schermo.

(C) Sub-Woofers:

La posizione del subwoofer non è così importante poiché i suoni bassi non sono altamente direzionali. Ma è meglio posizionare il subwoofer vicino agli altoparlanti anteriori. Ruotarlo leggermente verso il centro della stanza per ridurre i riflessi sulle pareti.

(D) Unità

! Attenzione

- Attenzione che i bambini non mettano le mani o qualsiasi tipo di oggetto nel *condotto dell'altoparlante.
- *Condotta dell'altoparlante: Un foro per un suono basso eccellente nella cassa dell'altoparlante (armadio).
- Gli altoparlanti contengono parti magnetiche, pertanto si può produrre irregolarità di colore sullo schermo CRT Schermo TV o monitor del PC. Usare gli altoparlanti a distanza dallo schermo TV o dal monitor del PC.
- Prima di usare il subwoofer, rimuovere il foglio di vinile protettivo.

Collegamenti agli altoparlanti

Connessione degli altoparlanti al lettore

1. Collegare i fili all'unità.
Far corrispondere il nastro colorato (o il simbolo) di ciascun cavo al terminale di connessione dello stesso colore (o simbolo) sul retro dell'unità. Per collegare il cavo all'unità, premere i tasselli di plastica per aprire il terminale. Inserire il cavo e rilasciare il tassello.

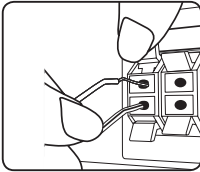

Collegare la striscia nera di ciascun filo ai terminali marcati - (meno) e l'altra estremità ai terminali marcati + (più).

Connettere un cavo woofer al lettore. Quando si connette un cavo woofer al lettore, inserire il connettore fino a quando non si sentirà un click.

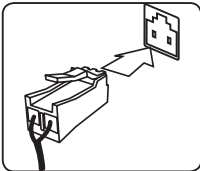

2. In alcuni casi, i cavi devono essere collegati agli altoparlanti.
Connettere l'altra estremità di ciascun cavo all'altoparlante corretto a secondo del colore o del simbolo:

Colore del connettore	Altoparlante	Posizione
Arancione	Sub-Woofer	Una qualsiasi posizione
Rosso (F/R/L)	Anteriore	Anteriore destro
Bianco (F/R/L)	Anteriore	Anteriore sinistro

Per collegare il cavo agli altoparlanti, premere i tasselli in plastica in maniera da aprire i terminali di collegamento alla base di ciascun altoparlante. Inserire il cavo e rilasciare il tassello.

⚠ Attenzione

- Attenzione che i bambini non mettano le mani o qualsiasi tipo di oggetto nel *condotto dell'altoparlante.
*Condotta dell'altoparlante: Un'apertura che consente una migliore riproduzione dei toni bassi.
- Gli altoparlanti contengono parti magnetiche che possono provocare irregolarità di colore sullo schermo della TV o del PC. Posizionare gli altoparlanti lontano dal TV o dal PC.

Connessioni al TV

Se si possiede un televisore o un monitor HDMI è possibile collegarli a questo lettore mediante cavo HDMI (tipo A, Cavo HDMI™ ad alta velocità). Connettere il jack HDMI sull'unità al jack HDMI di un TV o monitor compatibili HDMI.

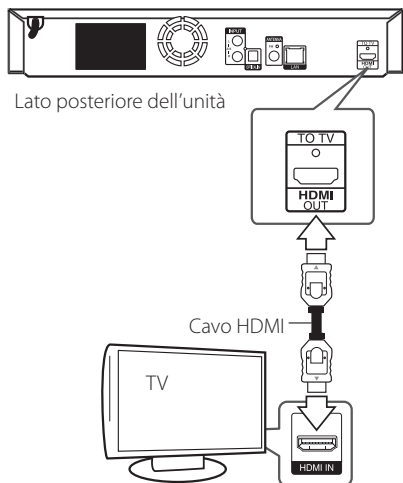

Impostare la sorgente TV su HDMI (consultare il manuale del TV).

Informazioni aggiuntive per HDMI

- Quando si connette un dispositivo HDMI o DVI compatibile, accertarsi di quanto segue:
 - Provare a spegnere il dispositivo HDMI/DVI e questo lettore. Dopodiché, accendere il dispositivo HDMI/DVI e lasciarlo per circa 30 secondi, quindi accendere questo lettore.
 - L'ingresso video del dispositivo connesso sia impostato correttamente per questa unità.
 - Il dispositivo connesso sia compatibile con ingresso video 720 x 576p, 1280 x 720p, 1920 x 1080i o 1920 x 1080p.
- Non tutti i dispositivi HDMI o DVI HDCP-compatibili funzionano con questo lettore.
 - Su un dispositivo non HDCP è possibile che l'immagine non venga visualizzata in modo corretto.

! Nota

- Se un dispositivo HDMI connesso non accetta un'uscita audio del lettore, l'audio del dispositivo HDMI può essere distorto o può non uscire.
- Quando si usa la connessione HDMI, è possibile modificare la risoluzione dell'uscita HDMI. (Vedere "Impostazione della risoluzione" a pagina 16)
- Selezionare il tipo di uscita video dal jack HDMI OUT usando l'opzione [Imp. colore HDMI] sul menu [Impostazioni] (vedere pagina 26).
- La modifica della risoluzione quando la connessione è già stata stabilita può avere un cattivo funzionamento come risultato. Per risolvere il problema, spegnere il lettore e quindi riaccenderlo.
- Se la connessione HDMI con HDCP non è verificata, lo schermo TV diviene nero. In questo caso, controllare la connessione HDMI, oppure scollegare il cavo HDMI.
- Se ci sono disturbi o linee sullo schermo, controllare il cavo HDMI (la lunghezza è generalmente limitata a 4,5 m (15 ft)).

Cos'è SIMPLINK?



Alcune funzioni di questa unità sono controllate dal telecomando dell'apparecchio TV quando l'unità e un TV LG con SIMPLINK sono collegati tramite connessione HDMI.

Funzioni controllabili tramite il telecomando dell'apparecchio TV LG: Riproduzione, Pausa, Ricerca, Salto, Stop, Spegnimento, ecc.

Per maggiori dettagli sulla funzione SIMPLINK consultare il manuale dell'utente dell'apparecchio TV.

Gli apparecchi TV LG con la funzione SIMPLINK sono dotati di un logo come quello sopra riportato.

! Nota

A seconda del tipo di disco che si sta riproducendo oppure della modalità di riproduzione, alcune delle operazioni SIMPLINK potrebbero variare o non funzionare.

Funzione ARC (canale ritorno audio)

La funzione ARC permette l'invio da TV HDMI del flusso audio alla presa HDMI OUT di questo lettore.

Per usare questa funzione:

- La TV deve supportare la funzione HDMI-CEC e ARC e le regolazioni HDMI-CEC e ARC devono essere impostate su On.
- Il metodo di impostazione delle funzioni HDMI-CEC e ARC può differire in relazione al tipo di TV. Per dettagli sulla funzione ARC, vedere manuale della TV.
- Si deve usare il cavo HDMI (Tipo A, cavo alta velocità HDMI™ con Ethernet).
- Si deve collegare con ingresso HDMI IN che supporta la funzione ARC usando la presa HDMI OUT di questo lettore.
- Potete collegare solo un Home Theater alla TV compatibile con collegamento ARC.

! Nota

Per attivare la funzione [SIMPLINK / ARC], configura questa opzione su [On]. (pagina 30)

Impostazione della risoluzione

Il lettore consente di impostare diverse risoluzioni dell'uscita per i jack HDMI OUT. Si può modificare la risoluzione usando il menu di configurazione [Impostazioni].

1. Premere HOME (🏠).
2. Usare </> per selezionare [Impostazioni] e premere ENTER (Ⓞ). Appare il menu di configurazione [Impostazioni].
3. Utilizzare ^/V per selezionare l'opzione [DISPLAY], quindi premere > per passare al secondo livello.
4. Utilizzare ^/V per selezionare l'opzione [Risoluzione], quindi premere ENTER (Ⓞ) per passare al terzo livello.

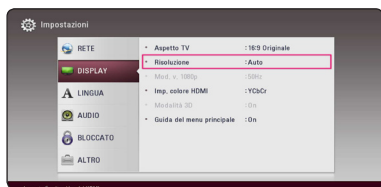

5. Utilizzare ^/V per selezionare la risoluzione desiderata, quindi premere ENTER (Ⓞ) per confermare la selezione.



! Nota

- Se la TV non accetta la risoluzione impostata sul lettore è possibile impostare la risoluzione su 576p come segue:
 1. Premere ▲ per aprire il vassoio del disco.
 2. Premere ■ (STOP) per oltre 5 secondi.
- Se si seleziona una risoluzione manualmente, quindi si collega il jack HDMI al TV e il TV non l'accetta, la risoluzione viene impostata su [Auto].
- Se si seleziona una risoluzione che non viene accettata dall'apparecchio TV viene visualizzato un messaggio di avvertenza. Dopo avere modificato la risoluzione se non è possibile vedere lo schermo, attendere 20 secondi e la risoluzione tornerà automaticamente alla risoluzione precedente.
- La frequenza delle immagini dell'uscita video 1080p può essere impostata automaticamente a 24 Hz o 50 Hz in base alla capacità e alla preferenza del TV collegato e alla frequenza delle immagini native del contenuto sul disco BD-ROM.

Connessione dell'antenna

Per ascoltare la radio connettere l'antenna fornita in dotazione.

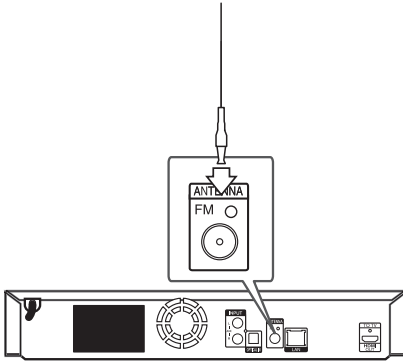

Lato posteriore dell'unità

! Nota

Dopo aver connesso l'antenna a cavo FM, assicurati di estenderla completamente.

Connessione con il dispositivo esterno

Connessione AUX

Potete godere del suono prodotto da un componente esterno tramite gli altoparlanti di questo sistema.

Connettere i jack di uscita audio analogici del componente alla porta AUX L/R (INPUT) di questa unità. Quindi seleziona l'opzione [AUX] premendo FUNCTION.

Potete anche usare il pulsante F (funzione) sul pannello anteriore per selezionare il modo di ingresso.

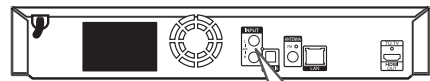

Lato posteriore dell'unità



Ai jack di uscita audio del componente (TV, VCR, ecc.)

PORTA. Collegamento ingresso (IN)

Potete godere del suono del lettore audio portatile tramite gli altoparlanti di questo sistema.

Collegare il jack della cuffia (o allinearlo) del lettore audio portatile nella presa PORT. IN di questa unità. E quindi selezionare l'opzione [PORTABLE] premendo tasti FUNCTION.

Potete anche usare il pulsante F (funzione) sul pannello anteriore per selezionare il modo di ingresso.

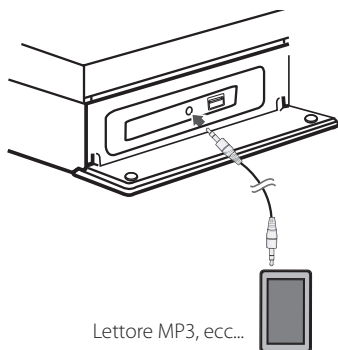

Collegamento ingresso OPTICAL IN

Potete godere del suono del componente con un collegamento ottico digitale tramite gli altoparlanti di questo sistema.

Collegare il jack di uscita ottica del componente nel jack OPTICAL IN dell'unità. Quindi selezionare l'opzione [OPTICAL] premendo FUNCTION. Oppure premere OPTICAL / TV SOUND per la selezione diretta.

Potete anche usare il pulsante F (funzione) sul pannello anteriore per selezionare il modo di ingresso.

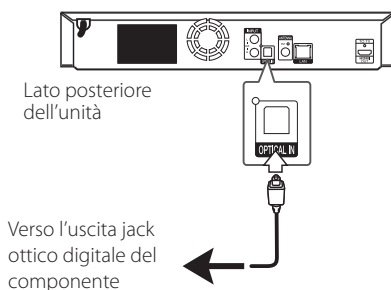

Connessione alla rete domestica

Questo lettore può essere connesso a una rete locale (LAN) tramite la porta LAN sul pannello posteriore.

Connettendo l'unità alla rete a banda larga domestica, avete accesso a servizi quali aggiornamenti software, interattività BD Live e servizi online.

Connessione cablata alla rete

L'uso di una rete cablata garantisce le prestazioni migliori, poiché le periferiche si connettono direttamente alla rete e non sono soggette a interferenze delle frequenze radio.

Per ulteriori informazioni consultare la documentazione relativa alla propria periferica di rete.

Connettere la porta LAN alla porta corrispondente del proprio modem o router usando un cavo LAN o Ethernet disponibile commercialmente.

Nota

- Quando si collega o scollega il cavo LAN, afferrare la spina e non il cavo. Quando si scollega il cavo LAN, non tirarlo ma estrarlo dalla presa premendo in basso la linguetta.
- Non collegare un cavo telefonico modulare alla porta LAN.
- Poiché esistono diverse configurazioni della connessione, seguire le specifiche della società telefonica o del fornitore di accesso.
- Se si desidera accedere a contenuti dei PC o dei server DLNA, questo lettore deve essere connesso a loro tramite un router sulla stessa rete locale.
- Per impostare il PC come server DLNA, installare SmartShare PC software sul PC. (vedere pag. 36)

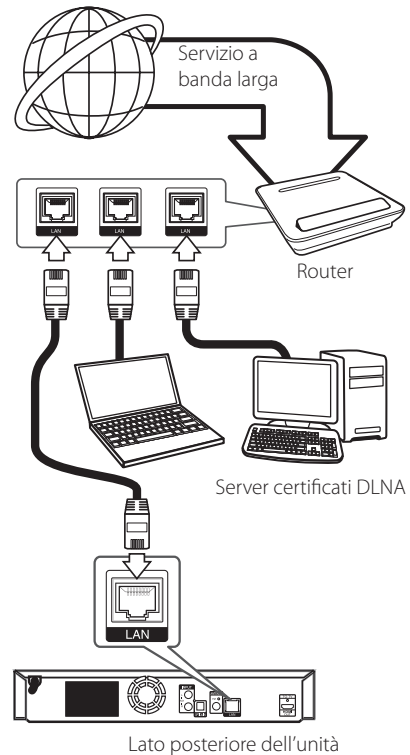

Impostazione della rete cablata

Se sulla rete locale (LAN) è presente un server DHCP tramite connessione cablata, questo lettore riceverà allocato automaticamente un indirizzo IP. Dopo avere eseguito la connessione fisica, un certo numero di reti locali può richiedere una regolazione delle impostazioni di rete del lettore. Regolare le impostazioni di rete [RETE] come segue.

Preparazione

Prima di impostare la rete cablata è necessario collegare la rete a banda larga alla rete domestica.

1. Selezionare l'opzione [Impost. connessione] nel menu di [Impostazioni] quindi premere ENTER (⊙).

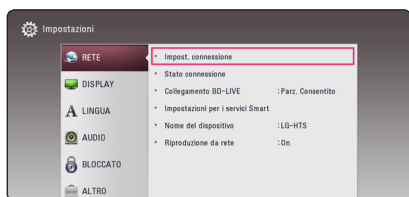

2. Leggere le preparazioni per le impostazioni di rete e quindi ENTER (⊙) mentre è evidenziato [Start].



La rete verrà collegata automaticamente all'unità.

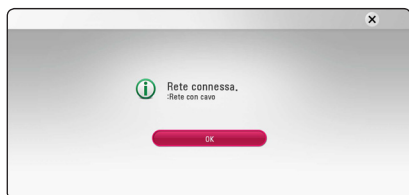

Impostazioni avanzate

Se volete impostare le impostazioni di rete manualmente, usate \wedge/\vee per selezionare [Impostazioni avanzate] sul menu [Impostazione rete] e premete ENTER (⊙).

1. Usare i tasti $\wedge/\vee/</>$ per selezionare la modalità IP scegliendo tra [Dinamico] e [Statico]. Solitamente selezionare [Dinamico] per allocare un indirizzo IP automaticamente.



! Nota

Se sulla rete non ci sono server DHCP e si desidera impostare il numero di IP manualmente, selezionare [Statico] quindi impostare [Indirizzo IP], [Subnet Mask], [Ingresso] e [Server DNS] tramite i tasti numerici $\wedge/\vee/</>$. Se commettete un errore inserendo il numero, premere CLEAR per cancellare la sezione evidenziata.

2. Selezionare [Succ.] e premere ENTER (⊙) per applicare le impostazioni di rete.



Lo stato di collegamento di rete è visualizzato sullo schermo.

3. Premere ENTER (⊙) mentre [OK] è evidenziato per terminare le impostazioni di rete cablata.

Notes on network connection

- Molti problemi di connessione di rete durante la configurazione possono essere risolti eseguendo un reset del router o modem. Dopo avere connesso il lettore alla rete domestica, accendere e spegnere il cavo di alimentazione del router della rete domestica oppure modem via cavo. Quindi accendere e/o riconnettere il cavo di alimentazione.
- Dipendendo dal fornitore di servizi Internet (ISP) il numero di dispositivi che possono ricevere il servizio Internet può essere limitato dai termini di servizio applicabili. Per maggiori dettagli rivolgersi al proprio gestore del servizio.
- La nostra azienda non è responsabile per eventuali cattivi funzionamenti del lettore e/ o la funzione di connessione a Internet a causa di errori/cattivi funzionamenti associati alla connessione a Internet di banda larga o altre apparecchiature connesse.
- Le funzioni dei dischi BD-ROM resi disponibili tramite la funzione di connessione internet non sono create o fornite dalla nostra azienda e la nostra azienda non è responsabile per la loro funzionalità o disponibilità continuata. Alcuni materiali relativi al disco resi disponibili tramite la connessione Internet possono non essere compatibili con questo lettore. Se avete domande relative a questi contenuti, rivolgetevi al produttore del disco.
- Alcuni contenuti Internet richiedono una connessione di rete a banda larga.
- Anche se il lettore è connesso e configurato correttamente, alcuni contenuti Internet possono non funzionare correttamente a causa di congestione di rete, la qualità della banda del proprio servizio Internet o problemi con il fornitore del contenuto.
- Alcune operazioni sulle connessioni Internet possono non essere possibili a causa di date restrizioni imposte dal fornitore di servizi internet (ISP) che vi fornisce la connessione a Internet a banda larga.
- Eventuali addebiti imposti dal fornitore ISP incluso, senza limitazione, i costi di connessione sono vostra responsabilità.
- Per la connessione cablata di questo lettore è necessaria una porta A 10 Base-T o 100 Base-TX LAN. Se il vostro servizio Internet non permette questo tipo di connessione, non sarà possibile collegare il lettore.
- Per usare un servizio xDSL è necessario utilizzare un router.
- Per usare un servizio DSL è necessario un modem DSL e per usare il servizio di modem cablato è necessario un modem cablato. Dipendendo dal metodo di accesso dell'accordo di licenza con il vostro ISP, è possibile che la funzione di connessione Internet del vostro lettore o è possibile che abbiate un limite ai dispositivi che possono essere collegati contemporaneamente. (Se il vostro ISP limita l'abbonamento ad un dispositivo, è possibile che a questo lettore non sia permesso connettersi a Internet quando alla rete è già connesso un PC.)

Impostazione iniziale

Quando si accende l'unità per la prima volta, appare sullo schermo il programma di impostazione iniziale. Impostare la lingua del display e le impostazioni di rete nel programma di impostazione iniziale.

1. Premere  (POWER).

Il programma di impostazione iniziale appare sullo schermo.

2. Usare $\wedge/\vee/\lt;/\gt$ per selezionare una lingua, e premere ENTER ().





3. Leggere e preparare le preparazioni per le impostazioni di rete e quindi premere ENTER () mentre è evidenziato [Start].



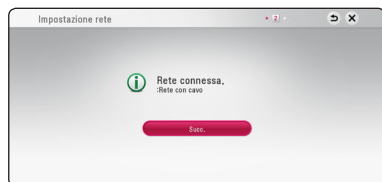

Se è collegata la rete cablata, l'impostazione di collegamento di rete verrà terminata automaticamente.



4. Selezionare [Succ.] e premere ENTER ().
5. Premere ENTER () per verificare i segnali di tono di test degli altoparlanti.



Dopo la verifica del segnale di tono di test, premere ENTER () mentre è evidenziato [Stop]. Selezionare [Succ.] e premere ENTER ().



6. Puoi ascoltare l'audio TV automaticamente tramite l'altoparlante di questa unità quando la TV è accesa. La TV e questa unità dovrebbero essere connesse con il cavo ottico.



Premi \wedge per spostarti e premi $\lt;/\gt$ per selezionare [On] o [Off]. Seleziona [Succ.] e premi ENTER ().

7. Controllare tutte le impostazioni che avete regolato nelle fasi precedenti.



Premere ENTER () mentre [Fine] è evidenziato per terminare le impostazioni iniziali. Se si devono cambiare alcune impostazioni, usare $\wedge/\vee/\lt;/\gt$ per selezionare  e premere ENTER ().

8. Viene visualizzata la guida per la modalità di ascolto privato. Premere ENTER ().



Settaggi

Regolare le impostazioni di configurazione

Potete cambiare le impostazioni del lettore sul menu [Impostazioni].

1. Premere HOME (🏠).

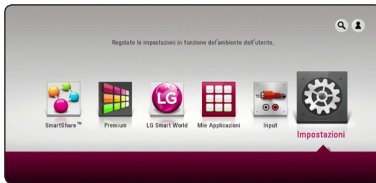

2. Usare </> per selezionare [Impostazioni] e premere ENTER (⊙). Appare il menu di configurazione [Impostazioni].



3. Usare ^/v per selezionare la prima di impostazione e premere > per passare al secondo livello.



4. Usare ^/v per selezionare la seconda opzione di impostazione e poi premere ENTER (⊙) per passare al terzo livello.



5. Usare ^/v per selezionare l'impostazione desiderata quindi premere ENTER (⊙) per confermare la vostra scelta.

Menu [RETE]

Le impostazioni [RETE] sono necessarie per l'aggiornamento software, BD-Live e altre funzioni online.

Impost. connessione

Se l'ambiente della rete domestica è pronto per la connessione, l'unità deve essere configurata tramite connessione wireless per la comunicazione di rete. (Vedere "Connessione della rete domestica" alle pagine 19.)

Stato connessione

Se si desidera controllare lo stato della connessione di rete su questo lettore, selezionare le opzioni [Stato connessione] e premere ENTER (Ⓞ) per verificare se sono state stabilite connessioni alla rete e a Internet.

Collegamento BD-LIVE

È possibile limitare l'accesso a Internet quando si utilizzano le funzionalità BD-Live.

[Consentito]

L'accesso a Internet è consentito per tutti i contenuti BD-Live.

[Parz. Consentito]

L'accesso a Internet è consentito solo per i contenuti BD-Live che dispongono di certificati del proprietario. L'accesso a Internet e le funzionalità AACIS Online sono vietati per tutti i contenuti BD-Live senza certificato.

[Proibito]

L'accesso a Internet è vietato per tutti i contenuti BD-Live.

Impostazione per Smart Service

[Impostazioni regionali]

Selezionare la propria area per la visualizzazione on-line corretta dei contenuti.

[Inizializza]

A seconda della regione, la funzione [Inizializza] potrebbe non essere disponibile.

Nome del dispositivo

Potete creare un nome di rete usando la tastiera virtuale. Questo riproduttore verrà riconosciuto dal nome che avete introdotto nella rete domestica.

Riproduzione da rete

Questa funzione permette di comandare la riproduzione dei media scaricati dal server per media DLNA tramite uno smartphone certificato DLNA. La maggior parte degli smartphone certificati DLNA ha una funzione per comandare i media di riproduzione della rete domestica. Impostare questa opzione su [On] per ottenere che lo smartphone comandi questa unità. Vedere le istruzioni dello smartphone certificato DLNA o l'applicazione per maggiori informazioni di dettaglio.

! Nota

- Questa unità e lo smartphone certificato DLNA devono essere collegati alla stessa rete.
- Per usare la funzione [Riproduzione da rete] usando uno smartphone certificato DLNA, premere il tasto HOME (🏠) per visualizzare il menu home prima di collegare questa unità.
- Mentre si controlla l'unità usando la funzione [Riproduzione da rete], il controllore remoto può non funzionare.
- I formati di file disponibili al pag. 60 non sono sempre supportati con la funzione [Riproduzione da rete].

Menu [DISPLAY]

Aspetto TV

Selezionare un rapporto d'aspetto TV in base al tipo della propria TV.

[4:3 LetterBox]

Selezionare se è collegato un televisore standard 4:3. Visualizza le immagini con barre nere sopra e sotto.

[4:3 Panscan]

Selezionare se è collegato un televisore standard 4:3. Visualizza immagini tagliate per riempire lo schermo. Entrambi i lati dell'immagine sono tagliati.

[16:9 Originale]

Selezionare se è collegato un televisore 16:9. L'immagine a 4:3 è visualizzata con un rapporto di aspetto 4:3 originale, con barre nere sul lato destro e sinistro.

[16:9 Full]

Selezionare se è collegato un televisore 16:9. L'immagine a 4:3 è regolata orizzontalmente (in proporzione lineare) per riempire tutto lo schermo.

! Nota

Potete selezionare l'opzione [4:3 Letterbox] e [4:3 Panscan] quando la risoluzione è impostata ad una risoluzione superiore a 720p.

Risoluzione

Imposta la risoluzione di uscita del segnale video HDMI. Vedere la pagina 16 per maggiori dettagli relativi all'impostazione della risoluzione.

[Auto]

Se è collegato il jack HDMI OUT per fornire i dati di identificazione dello schermo TV (EDID), viene selezionata automaticamente la risoluzione più adatta al televisore collegato.

[576p]

produce 576 linee di video progressivo.

[720p]

produce 720 linee di video progressivo.

[1080i]

produce 1080 linee di video interlacciato.

[1080p]

produce 1080 linee di video progressivo.

Mod. v. 1080p

Se la risoluzione è impostata su 1080p, selezionare [24 Hz] per una presentazione senza disturbi dei film (1080p/24 Hz) con schermo HDMI compatibile con ingresso a 1080p/24 Hz.

! Nota

- Se si seleziona [24 Hz], possono verificarsi disturbi delle immagini quando si passa da materiali video ai film. In questo caso, selezionare [50 Hz].
- Anche quando è impostato il modo [Mod. v. 1080p] su [24 Hz], se la TV non è compatibile con 1080p/24 Hz, la frequenza di trama attuale dell'uscita video sarà di 50 Hz per corrispondere al formato di sorgente video.

Imp. colore HDMI

Selezionare il tipo di uscita dal jack HDMI OUT. Per questa impostazione, fare riferimento ai manuali dello schermo.

[YCbCr]

Selezionare quando si collega a uno schermo HDMI.

[RGB]

Selezionare quando si collega a uno schermo DVI.

Modalità 3D

Selezionare il tipo di modalità di uscita per la riproduzione di disco Blu-ray 3D. (Questa funzione viene attivata solo se la TV 3D è collegata.)

[On]

La riproduzione dei dischi Blu-ray 3D avviene in modalità 3D.

[Off]

La riproduzione dei dischi Blu-ray 3D avviene in modalità 2D come una riproduzione normale di dischi BD-ROM.

Guida del menu principale

Questa funzione permette di visualizzare o cancellare la tendina di guida del Menu [HOME]. Impostare questa opzione su [On] per visualizzare la guida.

Menu [LINGUA]

Menu display

Selezionare una lingua per il menu [Impostazioni] e per le visualizzazioni a schermo.

Menu Disco / Audio Disco / Sottotitolo Disco

Selezionare la lingua preferita per la traccia audio (disc audio), sottotitoli e menu disco.

[Originale]

Indica la lingua originale in cui è stato registrato il disco.

[Altro]

Premere ENTER (Ⓢ) per selezionare un'altra lingua. Usare i pulsanti numerici quindi ENTER (Ⓢ) per immettere il numero corrispondente a 4 cifre in base all'elenco codici lingua a pagina 65.

[Off] (Solo sottotitoli disco)

Disattiva i sottotitoli.



Nota

Dipendendo dal disco è possibile che la funzione lingua non funzioni.

Menu [AUDIO]

Ogni disco dispone di diverse opzioni di uscita audio. Consultare le opzioni Audio del lettore a seconda del tipo di sistema audio in uso.

! Nota

Poiché molti fattori influenzano il tipo di uscita audio, vedere "Specifiche tecniche uscita audio" per i dettagli alle pagine 63.

Uscita digitale

[Auto]

Selezionare se si collega questo spinotto HDMI OUT dell'unità a un dispositivo con decodificatore LPCM, Dolby Digital, Dolby Digital Plus, Dolby TrueHD, DTS, DTS-HD o digitale.

[PCM]

Selezionare se si collega questo spinotto HDMI OUT dell'unità a un dispositivo con decodificatore digitale.

[Ricodifica DTS]

Selezionare se si collega il jack HDMI OUT di questa unità a un dispositivo con decodificatore DTS.

! Nota

- Se l'opzione [Uscita digitale] è impostata su [Auto], l'audio potrebbe essere riprodotto come bitstream. Se le informazioni di bitstream non vengono rilevate dal dispositivo HDMI con EDID, l'audio potrebbe essere riprodotto come PCM.
- Se le opzioni [Uscita digitale] sono impostate su [Ricodifica DTS] l'audio ricodificato DTS Re-encode viene emesso per i dischi BD-ROM con audio secondario e l'audio originale viene emesso per gli altri dischi (come [Auto]).
- Questa impostazione non è disponibile nel segnale di ingresso proveniente da un dispositivo esterno.

DRC (Controllo dinamico della gamma)

Questa funzione consente di seguire un film a basso volume senza perdere la chiarezza del suono.

[Auto]

La gamma dinamica dell'uscita audio Dolby TrueHD è specificata da sé.

La gamma dinamica di Dolby Digital e Dolby Digital Plus è attivata dalla stessa modalità [On].

[On]

Comprime la gamma dinamica dell'uscita audio Dolby Digital, Dolby Digital Plus o Dolby TrueHD.

[Off]

Disabilita questa funzione.

! Nota

L'impostazione DRC può essere modificata solo quando un disco non è inserito o l'unità è completamente spenta.

Settaggio Diffusori

Per ottenere il miglior audio possibile, usare il display di configurazione altoparlanti per specificare il volume degli altoparlanti connessi e la loro distanza dal punto di ascolto. Usare questo test per regolare il volume degli altoparlanti allo stesso livello.



[Diffusore]

Selezionare l'altoparlante che si desidera regolare.

[Volume]

Regola il livello di uscita di ogni altoparlante

[Distanza]

Regola la distanza tra ciascun altoparlante e la posizione di ascolto.

[Test/ Stop tono test]

Gli altoparlanti emetteranno un tono di test.

[OK]

Conferma le impostazioni.

HD AV Sync

A volte con la TV digitale ci sono ritardi tra immagine e audio. Quando si verifica questa eventualità potete compensare impostando un ritardo sull'audio in modo che questo 'attenda' l'arrivo dell'immagine: questo viene denominato HD AV Sync. Usare <> per fare scorrere in aumento o in riduzione il valore di ritardo che impostate in un campo fra 0 e 300 ms.

Menu [BLOCCATO]

Le impostazioni [BLOCCATO] influisce solo sulla riproduzione Blu-ray Disc e DVD.

Per accedere alle funzioni di [BLOCCATO], occorre immettere il codice di sicurezza a 4 cifre creato. Se non è ancora stata inserita una password, verrà chiesto di farlo. Inserire due volte una password a 4 cifre e premere ENTER (Ⓢ) per creare una password nuova.

Password

Potete creare o modificare la password.

[Nessuno]

Inserire due volte una password a 4 cifre e premere ENTER (Ⓢ) per creare una password nuova.

[Modifica]

Inserire la password attuale e premere ENTER (Ⓢ). Inserire due volte una password a 4 cifre e premere ENTER (Ⓢ) per creare una password nuova.

Se si dimentica la password

In caso non si ricordi la password, è possibile annullarla come segue:

1. Rimuovere eventuali dischi dal lettore.
2. Evidenzia l'opzione [Password] nel menu [Impostazioni].
3. Utilizzare i tasti numerici per inserire "210499". La password viene annullata.

! Nota

Se si commette un errore prima di premere ENTER (Ⓢ), premere CLEAR. Dopodiché inserire la password corretta.

Classificazione DVD

Blocca la riproduzione di DVD classificati sulla base dei loro contenuti. (Non tutti i dischi sono classificati.)

[Restrizione 1-8]

Il valore 1 presenta le maggiori restrizioni, mentre il valore 8 presenta restrizioni minime.

[Sblocca]

Selezionando l'impostazione [Sblocca], il filtro dei contenuti viene disattivato e il disco viene riprodotto interamente.

Classificazione Disco Blu-ray

Impostare in limite di età di lettura dei BD-ROM. Usare i tasti numerici per immettere un limite di età per la visione dei BD-ROM.

[255]

È possibile riprodurre tutti i BD-ROM.

[0-254]

Impedisce la riproduzione di un BD-ROM con le valutazioni corrispondenti definite.

! Nota

La classifica di BD [Classificazione Disco Blu-ray] verrà applicata solo per il disco Blu-ray che contiene il controllo di classifica avanzata.

Codice Locale

Immettere il codice dell'area i cui standard sono stati utilizzati per valutare il DVD, in base all'elenco a pagina 64.

Menu [ALTRO]

DivX VOD

DIVX VIDEO: DivX® è un formato video digitale creato dalla DivX, LLC, una società affiliata alla Rovi Corporation. Questo è un dispositivo ufficiale DivX Certified® che ha superato test rigorosi per verificare la sua capacità di riprodurre video DivX. Per maggiori informazioni e per i software per la conversione in DivX, visitare il sito <http://www.divx.com>.

CARATTERISTICHE DEL DIVX VIDEO-ON-DEMAND:

Questo dispositivo DivX Certified® deve essere registrato per riprodurre i film DivX Video-on-Demand (VOD) che sono acquistati dal cliente. Per ricevere il codice di registrazione, localizzare la sezione DivX VOD nel menu di configurazione del vostro dispositivo. Visitare il sito vod.divx.com per maggiori informazioni su come si completa la vostra registrazione.

[Registra]

Visualizza il codice di registrazione del vostro lettore.

[Disattiva]

Disattivate il lettore e visualizzate il codice di disattivazione.

! Nota

Tutti i video scaricati dal DivX VOD con il codice di registrazione del lettore possono essere letti solo su questa unità.

Avvio rapido

Questo lettore può rimanere in stand-by con un basso consumo energetico, per avviarsi immediatamente all'accensione dell'unità. Imposta questa opzione su [On] per attivare la funzione [Avvio rapido].

! Nota

- Se l'opzione [Avvio rapido] è impostata su [On] e il cavo di alimentazione viene accidentalmente ricollegato al lettore per mancanza di alimentazione ecc., il lettore si avvia automaticamente per andare in standby. Prima di utilizzare il lettore, attendere che esso si trovi in condizione di standby.
- Quando [Avvio rapido] è impostato su [On], il consumo energetico sarà più elevato di quando [Avvio rapido] è impostato su [Off].

Spegnimento automatico

Se si lascia il lettore in modalità interrotto per circa cinque minuti, viene visualizzato uno screen saver (salvaschermo). Se impostate questa opzione su [On], l'unità automaticamente si spegne entro 15 minuti da quando viene visualizzato il salvaschermo. Impostare questa opzione su [Off] lasciare il salvaschermo acceso fino a quando l'unità non viene azionata dall'utente.

! Nota

Quando abiliti [Spegnimento automatico] nel menu delle impostazioni, questa unità si spegnerà autonomamente per risparmiare consumo energetico nel caso in cui l'unità principale non sia connessa a un dispositivo esterno e non sia usata per 20 minuti.

Questa unità fa la stessa cosa dopo sei ore, in quanto l'unità principale è stata connessa a un altro dispositivo usando un input analogico.

Collegamento del TV Sound

Puoi ascoltare l'audio TV automaticamente tramite l'altoparlante di questa unità quando la TV è accesa. La TV e questa unità dovrebbero essere connesse con il cavo ottico.



Premi **▲** per spostarti e premi **</>** per selezionare [On] o [Off]. Selezionare [OK] e premi ENTER (⊙).

Inizializza

[Imp.fabbrica]

L'unità può essere resettata alle impostazioni originali di fabbrica.

[Canc. mem. Blu-ray]

Inizializza i contenuti di BD-Live dalla memoria USB collegata.

! Nota

Se si ripristina il lettore alle impostazioni predefinite utilizzando l'opzione [Imp.fabbrica], bisognerà impostare di nuovo l'attivazione a tutti i servizi on-line e di rete.

Software

[Informazione]

Visualizza la versione software corrente.

[Aggiorna]

Il software può essere aggiornato connettendo l'unità direttamente al server di aggiornamento software (vedere le pagine 58).

SIMPLINK / ARC

- La funzione SIMPLINK ti permette di controllare questa unità con un telecomando LG TV.
- La funzione ARC consente l'invio del flusso audio dalla TV HDMI funzionante al jack HDMI OUT di questo ricevitore.

Configura questa opzione su [On] per attivare la funzione [SIMPLINK /ARC]. (pag. 15)

Ora legale

Quando utilizzi l'applicazione BBC, questa funzione imposta l'ora un'ora avanti per l'ora legale (GMT+1).

[On]

Imposta l'ora un'ora avanti.

[Off]

Disabilita questa funzione.

Effetto audio

Potete selezionare una modalità audio adatta. Premere SOUND EFFECT (effetto audio) più volte fino a quando il modo desiderato appare sul display del pannello anteriore o sullo schermo della TV. Gli elementi visualizzati per l'equalizzatore possono essere diversi dipendendo dalle fonti audio ed effetti.

[Natural]: Potete godere un audio naturale e confortevole.

[Bypass]: Software con segnale audio surround multicanale viene riprodotto in base al modo con cui è stato registrato.

[Bass Blast]: Rinforza l'effetto audio basso dagli altoparlanti anteriore destro e sinistro e subwoofer.

[Volume]: Migliora il suono dei bassi e treble.

[EQ Utente]: Potete regolare il suono aumentando o riducendo il livello di frequenza specifica.

Impostazione sintonia utente [EQ Utente]



1. Usare \wedge / \vee per selezionare la frequenza desiderata.
 2. Usare $</>$ per selezionare il livello desiderato.
- Selezionare opzione [Annulla] quindi premere ENTER (Ⓞ) per annullare impostazione. Selezionare opzione [Azzeramento] quindi ENTER (Ⓞ) per annullare tutte le impostazioni.

Display Menù Home

Utilizzo del menù [HOME]

Il menù Home appare quando si preme HOME (🏠). Usare \wedge / \vee / \lt / \gt per selezionare una categoria e premere ENTER (⊙).



! Nota

A seconda della regione, i servizi [LG Smart World], Mie Applicazioni], [Q] e [👤] potrebbero non essere disponibili.

- 1 [SmartShare] - Visualizza il menù SmartShare.
- 2 [Premium] - Visualizza la schermata Premium home. (pagina 51)
- 3 [LG Smart World] - Visualizza i titoli LG Apps in dotazione all'unità. (pagina 51)
- 4 [Mie Applicazioni] - Visualizza la schermata [Mie Applicazioni]. (pagina 53)
- 5 [Input] - Cambia modo di immissione.
- 6 [Impostazioni] - Regola le impostazioni del sistema.
- 7 [Q] - Ricerca le LG Apps desiderate e altri contenuti.
- 8 [👤] - Visualizza il menù di login.

Uso di SmartShare

Per riprodurre video, foto e contenuti audio sull'unità, inserire un disco, collegare un dispositivo USB o Android (MTP) o usare la rete di casa (DLNA).

1. Premi HOME (🏠) per visualizzare il menù home.
2. Seleziona [SmartShare] e premi ENTER (⊙).

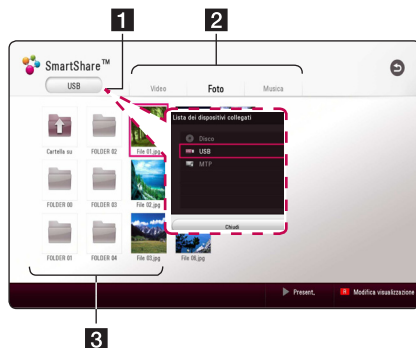

- 1 Visualizza tutti i dispositivi connessi.
- 2 Visualizza video, foto o contenuti audio.
- 3 Visualizza il file o la cartella sul dispositivo connesso.

Riproduzione dei Dispositivi Connessi

Riproduzione di un disco

BD DVD AVCHD ACD

1. Premi ▲ (OPEN/CLOSE) e colloca un disco sul vassoio.
2. Premi ▲ (OPEN/CLOSE) per chiudere il vassoio del disco.
Con gran parte dei dischi Audio CD, BD-ROM e DVD-ROM la riproduzione viene avviata automaticamente.
3. Premi HOME (🏠) quindi seleziona [SmartShare].
4. Seleziona l'icona del disco.

! Nota

- Le funzioni di riproduzione descritte in questo manuale non sono sempre disponibili con ogni file e supporto. Alcune funzioni possono essere limitate dipendendo da molti fattori.
- Dipendendo dai titoli BD-ROM, per la riproduzione corretta è possibile che sia necessaria una connessione con dispositivo USB.
- I dischi in formato DVD-VR non finalizzati potrebbero non poter essere riprodotti in questo lettore.
- Alcuni dischi DVD-VR sono realizzati con dati CPRM con DVD RECORDER. Questa unità non supporta questo genere di dischi.

Riproduzione di dischi Blu-ray 3D

BD

Questo lettore può riprodurre i dischi Blu-ray 3D contenenti immagini separate per l'occhio destro e sinistro.

Preparazione

Per riprodurre titoli Blu-ray 3D in modalità 3D stereoscopica, è necessario:

- Verifica che la tua TV supporti il 3D e disponga di ingressi HDMI.
- Indossare occhiali 3D per godere dell'esperienza 3D.
- Verifica che il titolo BD-ROM sia un disco Blu-ray 3D.
- Collega un cavo HDMI (cavo Tipo A, High Speed HDMI™) tra l'ingresso HDMI del lettore e l'ingresso HDMI della TV.

1. Premi HOME (🏠) e imposta l'opzione [Modalità 3D] sul menù [Impostazioni] su [On] (page 26).
2. Premi ▲ (OPEN/CLOSE) e colloca un disco sul vassoio.
3. Premi ▲ (OPEN/CLOSE) per chiudere il vassoio del disco.
La riproduzione viene avviata automaticamente.
4. Per maggiori istruzioni fare riferimento al manuale dell'utente del TV.

Potrebbe essere necessario regolare le impostazioni del display e indirizzare le impostazioni del TV per un effetto 3D migliorato.

! Attenzione

- La visione di contenuto tridimensionale per periodi prolungati di tempo può provocare vertigini o stanchezza.
- La visione di film in modalità tridimensionale non è consigliata alle persone malate, ai bambini e in gravidanza.
- In caso di emicrania, stanchezza o offuscamento durante la visione di contenuti in 3D, si consiglia di interrompere la riproduzione e riposare.

Riproduzione di un file su dispositivo USB/disco

MOVIE MUSIC PHOTO

Questo lettore può leggere file video, audio e foto contenuti nel disco o nel dispositivo USB.

1. Inserire un disco di dati sul vassoio del disco o collegare un dispositivo USB.

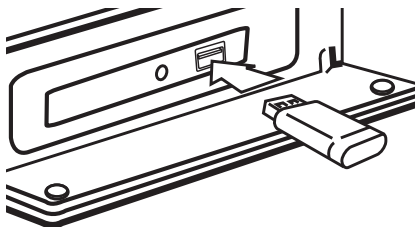

Quando si collega il dispositivo USB tramite il menù HOME, il lettore riproduce automaticamente solo file musicali contenuti nel dispositivo di memorizzazione USB. Se il dispositivo di archiviazione USB contiene file di tipo diverso, appare un menù per la scelta del tipo di selezione.

Il caricamento dei file impiega alcuni minuti dipendendo dal numero di elementi memorizzati sul dispositivo di memorizzazione USB. Premi ENTER (⊙) tenendo [Cancel] premuto per interrompere il caricamento.

2. Premi HOME (🏠).
3. Seleziona [SmartShare] e premi ENTER (⊙).



4. Seleziona il dispositivo collegato desiderato nella categoria.
5. Seleziona [Video], [Foto] o [Musica].
6. Seleziona un file usando \wedge / \vee / \lt / \gt , quindi premi ►(PLAY) o ENTER (⊙) per riprodurre il file.

Note sul dispositivo USB

- Questo lettore supporta memorie Flash USB / Dischi rigidi esterni formattati in FAT32 e NTFS quando si accede a file (musica, foto, video). A ogni modo, per BD-Live, usa la memoria USB / il disco rigido esterno formattato in FAT32.
- Questa unità può supportare fino a 4 partizioni del dispositivi USB.
- Non estrarre il dispositivo USB durante l'operazione (riproduzione, ecc.)
- Un dispositivo USB che richiede l'installazione di programma addizionale quando lo avete collegato ad un computer, non è supportato.
- Dispositivo USB: Dispositivo USB che supporta i formati USB1.1 e USB2.0.
- Possono essere riprodotti file video, audio e con foto. Per informazioni dettagliate sulle operazioni su ciascun con, fare riferimento alle pagine pertinenti.
- Si raccomanda il backup regolare per evitare di perdere i dati.
- Se usate una prolunga USB, un hub USB o lettore multischeda USB, è possibile che il dispositivo USB non venga riconosciuto.
- Alcuni dispositivi USB possono non funzionare con questa unità.
- Non tutte le fotocamere digitali e i cellulari sono supportati.
- La porta USB dell'unità non può essere connessa al PC. L'unità non può essere usata come un dispositivo di memorizzazione.

Riproduzione di file su dispositivi Android

MOVIE MUSIC PHOTO

Questo lettore può leggere file video, audio e foto contenuti nel dispositivo Android

1. Collegare il dispositivo Android all'unità con il cavo USB. Verificare che MTP sia attivo sul dispositivo Android.

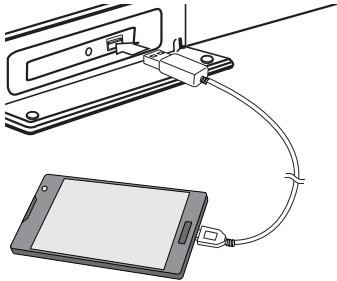

2. Premere HOME (🏠).
3. Selezionare [MTP] e premere ENTER (⊙).

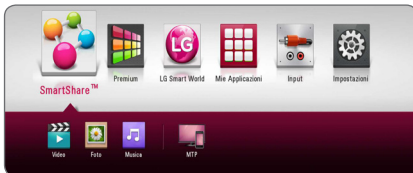

Il caricamento dei file può richiedere alcuni minuti, a seconda del numero di contenuti memorizzati sul dispositivo Android.

4. Selezionare [Video], [Foto] o [Musica].

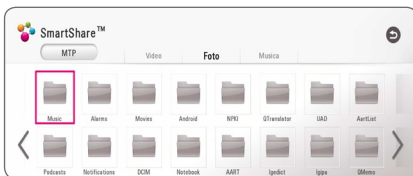

5. Selezionare un file tramite $\wedge/\vee/⟨/⟩$ e premere ► (RIPRODUCI) o ENTER (⊙) per riprodurre il file.



Note sul collegamento dei dispositivi Android

- L'unità supporta solo dispositivi Android con MTP (Media Transfer Protocol).
- Non estrarre il dispositivo Android quando è in funzione (riproduzione, ecc.)
- Possono essere riprodotti file video, audio e foto. Per informazioni sulla riproduzione di ciascun tipo di file, consultare le relative pagine.
- Si raccomanda di effettuare regolari backup per evitare di perdere i dati.
- Se si usa una prolunga USB, un hub USB o lettore multischiera USB, è possibile che il dispositivo Android non venga riconosciuto.
- Alcuni dispositivi Android potrebbero non funzionare con questa unità.
- Se si usa MTP, la lettura di alcuni tipi di musica, foto, film o sottotitoli potrebbe non essere possibile, a seconda del dispositivo Android.

Riproduzione di un file su server di rete

MOVIE MUSIC PHOTO

Questo lettore può leggere file di video, audio e foto posti nel server DLNA tramite la rete domestica.

1. Controllare il collegamento di rete e le relative impostazioni (pag. 19).
2. Premi HOME (⏠).
3. Seleziona [SmartShare] e premi ENTER (Ⓞ).

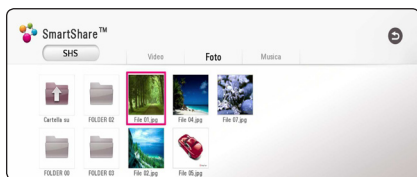

4. Seleziona un media server DLNA nella categoria.
5. Seleziona [Video], [Foto] o [Musica].
6. Seleziona un file usando \wedge / \vee / \lt / \gt , quindi premi ►(PLAY) o ENTER (Ⓞ) per riprodurre il file.

! Nota

- I requisiti per i file sono descritti a pagina 60.
- La miniatura dei file non riproducibili può essere visualizzata, tuttavia questi file non possono essere riprodotti su questo lettore.
- Il nome del file per sottotitoli e nome del file video devono essere uguali e trovarsi nella stessa cartella.
- La qualità di riproduzione e funzionamento può essere influenzata dalle condizioni della rete domestica.
- A seconda dell'ambiente del PC, possono verificarsi problemi di connessione.
- Per impostare il PC come server DLNA, installare SmartShare PC software sul PC. (pagina 36)

Collegamento al server di rete domestica per PC

DLNA è l'acronimo di Digital Living Network Alliance, la quale permette agli utenti di accedere a file video/musicali/fotografici memorizzati nel server e guardarli in TV tramite rete domestica

Prima di collegare il PC per riprodurre un file, installare SmartShare PC software (DLNA).

Informazioni sul software SmartShare PC (DLNA)

SmartShare PC software (DLNA) consente di condividere file video, audio e foto tra questa unità e il computer che funge da server DLNA per contenuti multimediali.

Installazione del software SmartShare PC (DLNA)

Avviare il computer e inserire il CD-ROM fornito nell'unità CD-ROM del computer. Una procedura guidata avvia un processo di installazione semplice e rapido. Per installare SmartShare PC (DLNA), procedere come segue:

1. Chiudere tutti i programmi Microsoft Windows e uscire da eventuali programmi antivirus in esecuzione.
2. Inserire il disco nell'unità CD-ROM del computer.
3. Fare clic su [SmartShare PC software (DLNA)].
4. Fare clic su [Run] per avviare l'installazione.
5. Fare clic sul pulsante [Next] per avviare l'installazione
6. Fare clic su [Yes] per accettare tutte le condizioni. Se non si esprime l'accordo, non è impossibile installare il software.
7. Seguire le istruzioni della procedura guidata visualizzata sullo schermo.
8. Fare clic sul pulsante [Exit] per completare l'installazione.

! Nota

- SmartShare PC software non è supportato da Mac OS.
- SmartShare PC software (DLNA) è una versione personalizzata del software rivolta esclusivamente alla condivisione di file e cartelle per questo lettore.
- Questo manuale spiega le operazioni usando come esempio la versione in inglese di SmartShare PC (DLNA). Seguire le spiegazioni facendo riferimento alle corrispondenti operazioni nella propria lingua.

Condivisione di file e cartelle

I contenuti video, audio e/o foto contenuti nelle cartelle del computer possono essere condivisi e riprodotti con il lettore.

Questa sezione spiega la procedura per la selezione delle cartelle condivise sul computer.

1. Fare doppio clic sull'icona "SmartShare".
2. Fare clic sull'icona [Movie], [Photo] o [Music] al centro, quindi su [Settings] nell'angolo in alto a destra di SmartShare PC software. Sullo schermo viene visualizzato il menu [Settings].
3. Fare clic sulla scheda [My Shared Contents], quindi sull'icona . Sullo schermo viene visualizzato il menu [Add/Remove Shared Folders].
4. Fare clic sulla cartella con i file da condividere, quindi su [OK]. La cartella selezionata viene aggiunta a [My Shared Contents], quindi fare clic su [OK] in fondo al menu [Settings].
5. Verificare che il servizio SmartShare (DLNA) sia attivo nella scheda [Service].

! Nota

- Se le cartelle o i file condivisi non vengono visualizzati sul lettore, fare clic su [My Shared Contents] nel menu [Settings], quindi sull'icona .
- Per ulteriori informazioni, fare clic su [HELP] nel menu [Settings].

Requisiti di sistema**Requisiti minimi**

- CPU: processori Intel® 2,0 GHz o AMD Sempron™ 2000+
- Memoria: 1 GB di RAM libera
- Scheda grafica: memoria video di 64 MB, risoluzione minima di 1024 x 768 pixel e impostazioni dei colori a 16 bit
- Spazio libero su disco: 200 MB
- Windows® XP (Service Pack 2 o superiore), Windows Vista®, Windows® 7, Windows® 8, Windows® 8.1
- Windows® Media Player® 11.0 o superiore
- Ambiente di rete: Ethernet 100 Mb

Requisiti consigliati

- CPU: Intel® Core™ Duo o AMD Athlon™ 64X2, 1.7 GHz o superiore
- Memoria : 2 GB di RAM libera
- Scheda grafica: memoria video di 128 MB, risoluzione minima di 1024 x 768 pixel e impostazioni dei colori a 16 bit
- Spazio libero su disco: 200 MB
- Windows® XP (Service Pack 2 o superiore), Windows Vista®, Windows® 7, Windows® 8, Windows® 8.1
- Windows® Media Player® 11.0 o superiore
- Ambiente di rete: Ethernet 100 Mb

Riproduzione generale

Operazioni principali del contenuto video e audio

Per interrompere I

Premere ■ (STOP) durante la riproduzione

Per sospendere la riproduzione

Premere II (PAUSE) durante la riproduzione

Premere ► (PLAY) per riprendere la riproduzione.

Riproduzione fotogramma per fotogramma (video)

Premere II (PAUSE) durante la riproduzione di film.

Premere ripetutamente II (PAUSE) per riprodurre fotogramma per fotogramma.

Scansione avanti o indietro

Durante la riproduzione premere ◀◀ o ▶▶ per l'avanzamento veloce o il riavvolgimento veloce.

È possibile cambiare varie velocità di riproduzione premendo ripetutamente ◀◀ o ▶▶.

Rallentare la velocità di riproduzione (video)

Con la riproduzione in pausa, premere ▶▶ (I▶) per avviare la riproduzione con varie velocità di rallentatore.

Saltare il capitolo/traccia o file precedente/successivo

Durante la riproduzione, premere I◀◀ o ▶▶I per passare al capitolo/brano/file successivo o tornare all'inizio del capitolo/brano/file corrente.

Premere brevemente I◀◀ due volte per tornare al capitolo/brano/file precedente.

Nel menu della lista dei file di un server, possono essere riuniti molti tipi di contenuti in una cartella. In questo caso, premere I◀◀ o ▶▶I per andare al contenuto precedente o successivo dello stesso tipo.

Operazioni principali per il contenuto delle foto

Esecuzione della presentazione

Premere ► (PLAY) per avviare la presentazione.

Fermare una presentazione.

Premere ■ (STOP) durante la presentazione.

Fermare temporaneamente una presentazione.

Premere II (PAUSE) durante la presentazione.

Premere ► (PLAY) per riprendere la proiezione.

Passare alla foto precedente / successiva

Durante la visualizzazione di una foto a tutto schermo premere < o > per passare alla foto precedente o successiva.

Uso del menu disco

BD DVD AVCHD

Visualizzazione del menu disco

La schermata di menu può essere visualizzata in primo luogo dopo il caricamento del disco che contiene un menu. Se si vuole visualizzare il menu disco durante la riproduzione, premere DISC MENU.

Usare tasti ▲/▼/◀/▶ per navigare negli oggetti del menu.

Visualizzazione del menu popup

Alcuni dischi BD-ROM contengono menu POPUP che vengono visualizzati durante la riproduzione.

Premere TITLE/POPUP durante la riproduzione, e usare i pulsanti ▲/▼/◀/▶ per navigare nelle voci del menu.

Riprendere riproduzione

**BD DVD AVCHD MOVIE ACD
MUSIC**

L'unità registra il punto in cui avete premuto il **■** (STOP) dipendendo dal disco.

Se "**||■** (Resume Stop)" (Riprendi Stop) appare sullo schermo brevemente, premere **▶** (PLAY) riprendere la riproduzione (dal punto scena).

Se si preme **■** (STOP) due volte o si scarica il disco, "**■** (Complete Stop)" appare sullo schermo. L'unità annulla il punto di arresto.

! Nota

- Il punto di ripresa può essere cancellato quando si preme un pulsante (ad esempio; **⏻** (POWER), **▲** (OPEN/CLOSE), ecc).
- Nei dischi BD-ROM con BD-J, la ripresa della funzione di riproduzione non funziona.
- Se si preme **■** (STOP) una volta durante la riproduzione di un titolo BD-ROM interattivo, l'unità si troverà nella modalità di arresto completo.

Memorizzazione dell'ultima scena

BD DVD

Questa unità è in grado di memorizzare l'ultima scena dell'ultimo disco visualizzato. L'ultima scena rimane in memoria anche se si rimuove il disco o si spegne l'unità. Se si carica un disco la cui ultima scena è stata memorizzata, quest'ultima viene richiamata automaticamente.

! Nota

- La funzione di memoria dell'ultima scena per un precedente disco viene cancellata una volta che un disco differente viene riprodotto.
- Questa funzione può non essere attiva in relazione al disco.
- Nei dischi BD-ROM con BD-J, la funzione di memoria della scena non funziona.
- Questo lettore non memorizza le impostazioni di un disco se l'unità viene spenta prima di iniziare la riproduzione.

On-Screen Display

Potete visualizzare e regolare varie informazioni e impostazioni sul contenuto del mezzo.

Per controllare la riproduzione video

BD DVD AVCHD MOVIE

Puoi controllare le opzioni di riproduzione e configurazione durante la visualizzazione dei video. Durante la riproduzione, premere INFO/MENU (I).

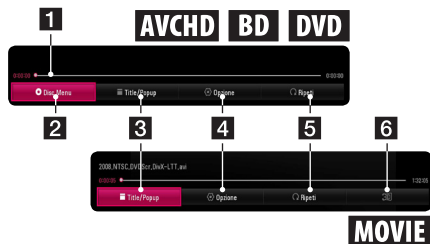

- 1 Barra di avanzamento** - Visualizza la posizione corrente e il tempo di riproduzione totale.
- 2 [Menu Disco]** - Si accede ai menù di un disco.
- 3 [Scorrimento titoli]** - Visualizza il menu del titolo del DVD o il menu a comparsa del BD-ROM, se disponibile.
- 4 [Opzione]** - Visualizza le informazioni di riproduzione.
- 5 [Ripeti]** - Ripete una sezione o una sequenza desiderata. (pagina 42)
- 6 [3D]** - Regola le impostazioni 3D. (pagina 46)

Visualizzazione di contenuto sullo schermo

BD DVD AVCHD MOVIE

1. Durante la riproduzione, premere INFO/MENU (I).
2. Seleziona una [Opzione] usando </>, quindi premi ENTER (O).



- 1 Titolo** - Numero del titolo corrente/numero complessivo di titoli.
- 2 Capitolo** - Numero capitolo attuale/numero capitoli totale.
- 3 Tempo** - Tempo riproduzione trascorso/ tempo totale di riproduzione.
- 4 Audio** - Lingua o canale audio selezionati.
- 5 Sottotitolo** - Sottotitolo selezionato.
- 6 Angolo** - Angolo selezionato/numero totale di angoli.
- 7 Aspetto TV** - Proporzioni TV selezionate.
- 8 Mod. immagine** - Modalità immagine selezionata.

! Nota

- Se nessun pulsante è premuto per alcuni secondi, la schermata on-screen scompare.
- Su alcuni dischi non è possibile selezionare un numero di titolo.
- Le voci disponibili possono essere diversi dipendendo dai dischi e dai titoli.
- Se un disco Blu-ray interattivo è in fase di riproduzione, alcune informazioni di impostazione sono visualizzate sullo schermo ma non possono essere modificate.

Per controllare la visualizzazione delle foto

Controlla le opzioni di configurazione e la riproduzione durante la visualizzazione di immagini a schermo intero.

Puoi controllare le opzioni di configurazione e la riproduzione durante la visualizzazione di immagini a schermo intero.

Durante la visualizzazione di immagini, premi INFO/MENU (□).



- 1 [Present.]** - Inizia o mette in pausa lo slide show.
- 2 [Musica]** - Seleziona la musica di sottofondo per lo slide show. (pagina 46).
- 3 [Opzione]** - Visualizza le opzioni dello slide show.
- 4 [Ruota]** - Ruota la foto in senso orario.
- 5 [Zoom]** - Visualizza il menù [Zoom].

Configurazione delle opzioni dello slide show

Potete usare varie funzioni durante la visione di una foto a tutto schermo.

1. Durante la visualizzazione di immagini, premi INFO/MENU (□).
2. Seleziona una [Opzione] usando </>, quindi premi ENTER (⊙).



- 1 [Intervallo]** - Usa </> per selezionare una velocità di ritardo tra le foto in uno slide show.
- 2 [effetto]** - Usa </> per selezionare un effetto di transizione tra le foto in uno slide show.
- 3 [Sel. musica]** - Seleziona la musica di sottofondo per lo slide show (pagina 46).

Riproduzione avanzate

Ripetere la riproduzione

**BD DVD AVCHD ACD MUSIC
MOVIE**

File Blu-ray Disc / DVD / Video

Durante la riproduzione, premi REPEAT (↺↻), per selezionare la modalità di ripetizione desiderata.

A-B - La sezione selezionata verrà ripetuta continuamente.

Chapter - Il capitolo corrente viene riprodotto ripetutamente.

Title - Il titolo corrente viene riprodotto ripetutamente.

All - Tutti i titoli o i file verranno riprodotti ripetutamente.

Off - Ritorna alla normale riproduzione.

Per riprendere la riproduzione normale, premere CLEAR.

File audio/CD audio

Durante la riproduzione, premi REPEAT (↺↻) ripetutamente per selezionare la modalità di ripetizione desiderata.

A-B - La sezione selezionata verrà ripetuta continuamente. (Solo Audio CD)

1 Track - La traccia o file corrente viene riprodotto ripetutamente o casualmente.

A All - Tutte le tracce o i file verranno riprodotti ripetutamente.

A All - Tutte le tracce o file verranno riprodotte ripetutamente in ordine casuale.

↺↻ - Tutte le tracce o file verranno riprodotte in ordine casuale.

Per riprendere la riproduzione normale, premi CLEAR.

! Nota

È possibile che questa funzione non sia funzioni con alcuni dischi o titolo.

Ripetizione di una sezione specifica

BD DVD AVCHD MOVIE

Questo lettore può ripetere una porzione che avete selezionato.

1. Durante la riproduzione, premi REPEAT (↺↻).
2. Selezionare [A-B] e premere ENTER (⊙).
3. Premere ENTER (⊙) all'inizio della porzione che si desidera ripetere.
4. Premi ENTER (⊙) alla fine della sezione. La tua sezione selezionata verrà ripetuta continuamente.
5. Per riprendere la riproduzione normale, premi CLEAR.

! Nota

- Non puoi selezionare una sezione inferiore a 3 secondi.
- Questa funzione potrebbe non funzionare con alcuni dischi o titoli.

Riproduzione da un'ora selezionata

BD DVD AVCHD MOVIE

1. Durante la riproduzione, premere INFO/MENU (□).
2. Seleziona una [Opzione] usando </>, quindi premi ENTER (⊙).
3. Seleziona l'opzione [Time], quindi immetti il tempo di inizio richiesto in ore, minuti e secondi da sinistra a destra.
Per esempio, per trovare una scena a 2 ore, 10 minuti e 20 secondi, inserire "21020".
Premi </> per saltare la riproduzione di 60 secondi in avanti o indietro.
4. Premi ENTER (⊙) per iniziare la riproduzione dall'ora selezionata.

! Nota

- Questa funzione può non funzionare su alcuni dischi o titoli.
- Questa funzione può non funzionare a seconda del tipo di file e del server DLNA.

Selezione di una lingua per i sottotitoli

BD DVD AVCHD MOVIE

1. Durante la riproduzione, premere INFO/MENU (□).
2. Seleziona una [Opzione] usando </>, quindi premi ENTER (⊙).
3. Usa \wedge/\vee per selezionare l'opzione [Sottotitolo].
4. Usa </> per selezionare la lingua dei sottotitoli desiderata.
Premendo ENTER (⊙), puoi configurare varie opzioni per i sottotitoli.
5. Premi BACK (⏪) per uscire dalla schermata On-Screen.

! Nota

- Alcuni dischi potrebbero permetterti di modificare le selezioni dei sottotitoli solo attraverso il menù del disco. In questo caso, premi il pulsante TITLE/POPOP o DISC MENU e seleziona il sottotitolo appropriato dalle selezioni sul menù del disco.
- Puoi selezionare l'opzione [Sottotitolo Disco] sul display On-Screen direttamente premendo il tasto SOTTOTITOLO.

Ascoltare un audio differente

BD DVD AVCHD MOVIE

1. Durante la riproduzione, premere INFO/MENU (□).
2. Seleziona una [Opzione] usando </>, quindi premi ENTER (⊙).
3. Usa \wedge/\vee per selezionare l'opzione [Audio].
4. Usa </> per selezionare la lingua audio, la traccia audio o il canale audio desiderati.

! Nota

- Alcuni dischi potrebbero permetterti di modificare le selezioni dei sottotitoli solo attraverso il menù del disco. In questo caso, premi il pulsante TITLE/POPOP o DISC MENU e seleziona l'audio appropriato dalle selezioni sul menù del disco.
- Subito dopo aver modificato il suono, potrebbero verificarsi delle discrepanze tra il display e il suono vero e proprio.
- Sul disco BD-ROM, il formato multi audio (5.1CH o 7.1CH) è visualizzato con [MultiCH] sul display su schermo.

Guardare da un angolo differente

BD DVD

Se il disco contiene scene registrate con differenti angoli della telecamera, potete impostare un differente angolo della telecamera durante la riproduzione.

1. Durante la riproduzione, premere INFO/MENU (□).
2. Seleziona una [Opzione] usando </>, quindi premi ENTER (⊙).
3. Usa \wedge/\vee per selezionare l'opzione [Angolo].
4. Usa </> per selezionare l'angolo desiderato.
5. Premi BACK (⏪) per uscire dalla schermata On-Screen.

Modifica del rapporto di aspetto della TV

BD AVCHD MOVIE

Durante la riproduzione, puoi cambiare le impostazioni delle proporzioni della TV.

1. Durante la riproduzione, premere INFO/MENU (□).
2. Seleziona una [Opzione] usando </>, quindi premi ENTER (⊙).
3. Usa \wedge/\vee per selezionare l'opzione [Aspetto TV].
4. Usa </> per selezionare l'opzione desiderata.
5. Premi BACK (⏪) per uscire dalla schermata On-Screen.

! Nota

Anche se modifichi il valore dell'opzione [Aspetto TV] l'opzione [Aspetto TV] nel menù [Impostazioni] non viene modificata.

Modificare la pagina di codice sottotitoli

MOVIE

Se i sottotitoli non vengono visualizzati in modo corretto, è possibile modificare la pagina di codice sottotitoli per visualizzare correttamente il file.

1. Durante la riproduzione, premere INFO/MENU (□).
2. Seleziona una [Opzione] usando </>, quindi premi ENTER (⊙).
3. Usa ^/v per selezionare l'opzione [Pagina codice].
4. Usa </> per selezionare l'opzione codice desiderata.

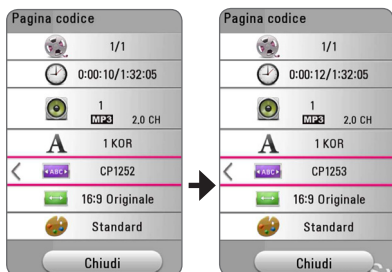

5. Premi BACK (⏪) per uscire dalla schermata On-Screen.

Modifica della modalità immagine

BD DVD AVCHD MOVIE

Durante la riproduzione, è possibile cambiare l'opzione [Mod. immagine].

1. Durante la riproduzione, premere INFO/MENU (□).
2. Seleziona una [Opzione] usando </>, quindi premi ENTER (⊙).
3. Usa ^/v per selezionare l'opzione [Mod. immagine].
4. Usa </> per selezionare l'opzione desiderata.
5. Premi BACK (⏪) per uscire dalla schermata On-Screen.

Impostazione dell'opzione [Imp ut]

1. Durante la riproduzione, premere INFO/MENU (□).
2. Seleziona una [Opzione] usando </>, quindi premi ENTER (⊙).
3. Usa ^/v per selezionare l'opzione [Mod. immagine].
4. Usa </> per selezionare l'opzione [Imp ut] e premi ENTER (⊙).



5. Usa ^/v/</> per regolare le opzioni [Mod. immagine].

Seleziona l'opzione [Default], quindi premi ENTER (⊙) per azzerare tutte le regolazioni video.

6. Usa ^/v/</> per selezionare l'opzione [Chiudi], quindi premi ENTER (⊙) per completare l'impostazione.

Visualizzazione delle informazioni del contenuto

MOVIE

Il lettore può visualizzare le informazioni del contenuto.

1. Seleziona un file usando $\wedge/V/</>$.
2. Premi INFO/MENU (\square) per visualizzare il menù delle opzioni.

Sullo schermo appaiono le informazioni relative al file.

Durante la riproduzione di video, è possibile visualizzare le informazioni del file premendo TITLE/POPUP.

! Nota

Le informazioni visualizzate sullo schermo possono non corrispondere alle informazioni reali del contenuto corrente.

Modifica della vista di elenco dei contenuti

MOVIE MUSIC PHOTO

Sul menu [SmartShare], puoi modificare la vista elenco contenuti.

Premi il pulsante di colore rosso (R) ripetutamente.

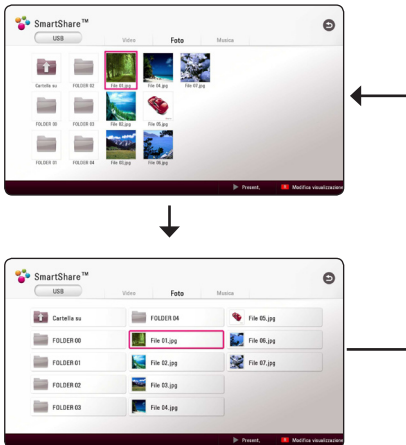

Selezione della file dei sottotitoli

MOVIE

Se il nome del file di sottotitoli è diverso da quello del file video, è necessario selezionare il nome del file sottotitoli nel menu [Video] prima di riprodurre il file.

1. Usa $\wedge/V/</>$ per selezionare il file dei sottotitoli che vuoi riprodurre nel menù [Video].
2. Premere ENTER (\odot).

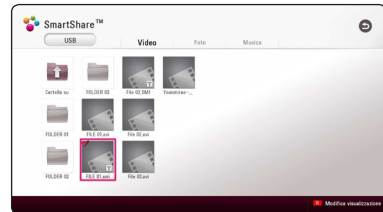

Premi nuovamente ENTER (\odot) per deselegare il file dei sottotitoli. Il file di sottotitoli selezionato sarà visualizzato durante la riproduzione del file video.

! Nota

- Se premi \blacksquare (STOP) durante la riproduzione, la selezione dei sottotitoli è annullata.
- Questa funzione non è disponibile per la riproduzione dei file su un server attraverso la rete domestica.

Ascoltare della musica durante la presentazione

PHOTO

Puoi visualizzare i file delle foto durante l'ascolto dei file musicali.

1. Durante la visualizzazione di una foto a schermo intero, premi INFO/MENU (□) per visualizzare il menù delle opzioni.
2. Seleziona una [Opzione] usando </>, quindi premi ENTER (⊙).
3. Usa \wedge/\vee per selezionare l'opzione [Sel. musica], quindi premi ENTER (⊙) per visualizzare il menù [Sel. musica].
4. Usa \wedge/\vee per selezionare un dispositivo, quindi premi ENTER (⊙).

Il dispositivo disponibile potrebbe presentare delle differenze a seconda della posizione del file foto attuale.

Posizione foto	Dispositivo disponibile
Disco, USB	Disco, USB
MTP	MTP
Server DLNA	Server DLNA

5. Usa \wedge/\vee per selezionare un file o una cartella che desideri riprodurre.

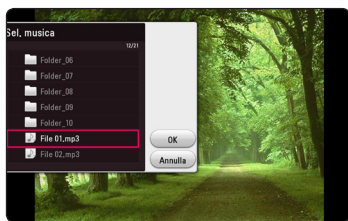

Seleziona □ e premi ENTER (⊙) per visualizzare la directory superiore.

! Nota

Quando si seleziona un file audio da un server, la funzione non è disponibile. È disponibile solo la selezione dei file.

6. Usa > per selezionare [OK], quindi premi ENTER (⊙) per completare la selezione musicale.

Riproduzione del file codificato in 3D

MOVIE

Questa funzione ti consente di riprodurre il contenuto 3D in caso di file codificati in 3D.

1. Durante la riproduzione, premere INFO/MENU (□).
2. Seleziona [3D] usando </>, quindi premi ENTER (⊙).
3. Seleziona la modalità adatta (fianco a fianco, alto e basso) che è esattamente come il file codificato in 3D utilizzando \wedge/\vee / \wedge/\vee .

! Nota

Se i sottotitoli vengono visualizzati in modo anomalo, impostare l'opzione 3D della TV su Off e l'opzione 3D dell'unità su On.

Caratteristiche avanzate

Assaporare BD-Live™

BD

Il BD-ROM con supporto per BD-Live dotato di funzioni di estensione di rete ti permette di usare più funzioni come lo scarico di nuovi trailer di film collegando questa unità a Internet.

1. Controllare il collegamento di rete e le relative impostazioni (pag. 19).
2. Inserisci un dispositivo di memorizzazione USB nella porta USB sul pannello anteriore.
Per scaricare i contenuti bonus è necessario disporre di un dispositivo di memorizzazione USB.
3. Premi HOME (🏠) e imposta l'opzione [Collegamento BD-LIVE] sul menù [Impostazioni] su [On] (pagina 24).

A seconda del disco, la funzione BD-LIVE potrebbe non essere operata se l'opzione [Collegamento BD-LIVE] è impostata su [Parz. Consentito].

4. Inserire un BD-ROM con BD-LIVE.
Le operazioni potrebbero variare a seconda del disco. Controlla il manuale fornito con il disco.

⚠️ Attenzione

Non staccare il dispositivo USB collegato mentre il contenuto verrà scaricato o un disco Blu-ray è ancora nella vaschetta del disco. In questo caso è possibile danneggiare il dispositivo USB collegato e le funzionalità BD-Live potrebbero non funzionare più correttamente con il dispositivo USB danneggiato. Se il dispositivo USB collegato appare sembra danneggiato da tale azione, è possibile formattare il dispositivo USB dal PC e riutilizzarlo con questo lettore.

! Nota

- In alcuni territori, l'accesso ad alcuni contenuti BD-Live potrebbe essere limitato per decisione del fornitore dei contenuti.
- Potrebbero essere necessari molti minuti per caricare e iniziare a gustare i contenuti BD-Live.
- Per BD-Live, usa la memoria USB / il disco rigido esterno formattato in FAT32.

LG AV Remote

Puoi controllare questo lettore con il tuo dispositivo iPhone o Android tramite la tua rete domestica. Questo lettore e il tuo dispositivo devono essere connessi al tuo dispositivo di rete wireless come un punto d'accesso. Visita "Apple iTunes" o "Google Android Market (Google Play Store)" per informazioni dettagliate riguardanti "LG AV Remote".

Modalità suono privato

Scaricando l'applicazione "LG AV Remote" sul tuo smartphone o tablet, puoi connettere le tue cuffie e godere il suono proveniente dal tuo lettore sui tuoi dispositivi smart.

Questa funzione trasmette il segnale video alla TV tramite HDMI e il segnale audio allo smartphone o tablet tramite Wi-Fi. Per informazioni più dettagliate, consultare la Guida nell'applicazione "LG AV Remote".

Utilizzi della radio

Accertare che le antenne siano collegate.
(Vedere a pagina 17)

Ascolto della radio

1. Premere FUNCTION fino a quando TUNER (FM) appare sul display. Viene sintonizzata l'ultima stazione radio ricevuta.
2. Premere e mantenere TUNING (-/+) per circa due secondi fino a quando l'indicazione della frequenza si modifica. La scansione si arresta quando l'unità è sintonizzata su una stazione. O premere TUNING (-/+) più volte.
3. Regolare il volume premendo VOL (+/-).

Preimpostazione delle stazioni radio

Potete programmare 50 stazioni per le bande FM. Prima di sintonizzare, assicurarsi di abbassare il volume.

1. Premere FUNCTION fino a quando appare TUNER (FM) nella finestra del display.
2. Selezionare la frequenza desiderata usando TUNING (-/+).
3. Premere ENTER (⊙) un numero preimpostato lampeggerà nella finestra del display.
4. Premere PRESET (-/+) per selezionare il numero predefinito desiderato.
5. Premere ENTER (⊙). La stazione viene salvata.
6. Ripetere le fasi 2 - 5 per memorizzare altre stazioni.

Cancellazione di una stazione salvata

1. Premere PRESET (- / +) per selezionare un numero impostato che si desidera cancellare.
2. Premere CLEAR, il numero impostato lampeggerà nella finestra del display.
3. Premere ancora CLEAR, per cancellare il numero impostato selezionato.

Cancellazione di tutte le stazioni salvate

Premere e mantenere premuto CLEAR per due secondi. La scritta "ERASE ALL" lampeggia sul display. Premere nuovamente CLEAR. Ora tutte le stazioni sono cancellate.

Miglioramento della ricezione in FM

Premere pulsante blu B (blue) (MONO/STEREO) sul telecomando. Questa azione cambia la sintonia da stereo a mono e solitamente migliora la ricezione.

Vedere informazioni su una stazione radio

Il sintonizzatore di FM è fornito con un dispositivo RDS (sistema dati radio). Questo indica le informazioni sulla stazione radio che viene ascoltata. Premere RDS più volte per far scorrere in vari tipi di dati:

PS	(nome servizio programma) Il nome del canale apparirà sul display.
PTY	(riconoscimento di tipo di programma) Il tipo di programma (per es. Jazz o notizie) apparirà sul display.
RT	(testo radiofonico) Un messaggio di testo contiene informazioni speciali ricevute dalla stazione di trasmissione. Questo testo può scorrere nel display.
CT	(ora controllata dal canale) Questo mostra l'ora e la data come trasmissione della stazione.

Uso della tecnologia Bluetooth

Nota sul Bluetooth

Il Bluetooth è una tecnologia di comunicazioni wireless per il collegamento a breve raggio.

L'audio può essere interrotto quando esiste una interferenza di altre onde elettroniche alla stessa frequenza o se collegate i dispositivi bluetooth in altre stanze adiacenti.

Collegare dispositivi individuali con la tecnologia **Bluetooth®** wireless non comporta alcun onere di pagamento. Un cellulare con tecnologia **Bluetooth®** wireless può essere usato tramite cascata se il collegamento è eseguito con tecnologia **Bluetooth®** wireless.

Dispositivi disponibili : Cellulare, MP3, Laptop, PDA.

Profili Bluetooth

Per usare la tecnologia **Bluetooth®** wireless, i dispositivi devono essere adatti per interpretare certi profili. Questa unità è compatibile con il seguente profilo.

A2DP (Advanced Audio Distribution Profile)

Ascolto di musica memorizzata nei dispositivi Bluetooth

Accoppiamento di questa unità e del dispositivo Bluetooth

Prima di avviare la procedura di accoppiamento, verificare che la caratteristica del Bluetooth sia attiva nel dispositivo Bluetooth. Vedere guida dell'utente del Bluetooth. Una volta che l'operazione di accoppiamento è stata eseguita, essa non deve essere più ripetuta.

1. Selezionare la funzione di Bluetooth usando la FUNCTION.
Appare la scritta "BT READY" nella finestra del display.
2. Usare il dispositivo Bluetooth e usare l'operazione di accoppiamento. Quando si cerca questa unità con il dispositivo Bluetooth, viene indicata una lista di dispositivi rilevati nel display del dispositivo Bluetooth in relazione al tipo di dispositivo Bluetooth usato. La vostra unità apparirà come "LG-HTS".
3. Quando questa unità è accoppiata con successo al Bluetooth, il LED del Bluetooth di questa unità si accende e appare "BT PAIRED" (accoppiata) nella finestra del display.

! Nota

In relazione al tipo di dispositivo Bluetooth, alcuni dispositivi hanno un differente tipo di accoppiamento.

4. Ascolto di musica.
Per riprodurre musica memorizzata nel dispositivo Bluetooth, vedere la guida dell'utente del Bluetooth.

! Nota

Se modificate la funzione dell'unità, la funzione Bluetooth viene disconnessa, eseguire l'accoppiamento nuovamente.

! Nota

- Quando si utilizza la tecnologia **Bluetooth®** è necessario impostare una connessione tra l'unità e il dispositivo Bluetooth mantenendolo il più vicino possibile. Il collegamento potrebbe essere instabile nei seguenti casi:
 - Tra l'unità e il dispositivo Bluetooth è presente un ostacolo.
 - È presente un dispositivo che utilizza le stesse frequenze della tecnologia **Bluetooth®**, ad esempio un'attrezzatura medica, un forno a microonde o un dispositivo LAN wireless.
- Dovreste collegare il dispositivo Bluetooth a questa unità nuovamente quando la riavviate.
- Quando selezionate la funzione Bluetooth nuovamente dopo aver modificato altre funzioni, il collegamento Bluetooth può essere disconnesso. Dovete ricollegare il dispositivo Bluetooth per usare questa funzione.
- L'audio può essere interrotto quando il collegamento interferisce con altre onde elettroniche.
- Non potete controllare il dispositivo Bluetooth con questa unità.
- L'accoppiamento è limitato ad un dispositivo Bluetooth per una unità e il multiaccoppiamento non è supportato.
- In relazione al tipo di dispositivo, non potete usare la funzione del Bluetooth.
- Puoi divertirti con il sistema wireless usando telefono, MP3, Notebook, ecc.
- Man mano che aumenta la distanza tra il dispositivo Bluetooth e l'unità, la qualità dell'audio diminuisce.
- Quando l'unità viene spenta o il dispositivo Bluetooth viene allontanato dall'unità, il collegamento viene disattivato.
- In questo caso, collegare nuovamente il dispositivo Bluetooth all'unità.
- Quando non è collegato al Bluetooth, "BT READY" appare sul display.

Uso della funzione Premium

Puoi usare vari servizi di contenuti tramite Internet con la caratteristica Premium.

1. Controlla il collegamento di rete e le relative impostazioni (pag. 19).
2. Premi HOME (🏠).
3. Seleziona [Premium] usando </>, quindi premi ENTER (⊙).



4. Seleziona un servizio online usando ^/∨/ </>, quindi premi ENTER (⊙).

! Nota

- Per informazioni dettagliate su ciascun servizio, contatta il fornitore di contenuti o visita il collegamento di supporto del servizio.
- Il contenuto dei servizi Premium e delle informazioni correlate al servizio, comprendenti l'interfaccia di utilizzatore, sono soggetti a variazioni. Fai riferimento al sito web di ciascun servizio per le informazioni più aggiornate.
- Quando si accede per la prima volta al servizio [Premium] o [LG Smart World], vengono visualizzate le impostazioni relative al Paese interessato.
- Per modificare le impostazioni relative al Paese, selezionare [Impostazioni] > [RETE] > [Impostazioni per i servizi Smart] > [Impostazioni regionali]. Selezionare [Manuale] e premere ENTER (⊙) sul menu [Impostazioni regionali].

Uso di LG Smart World

Puoi usare i servizi di applicazione LG su questo lettore via internet. Puoi trovare e scaricare facilmente varie applicazioni da LG Smart World.

1. Controlla il collegamento di rete e le relative impostazioni (pag. 19).
2. Premi HOME (🏠).
3. Seleziona [LG Smart World], quindi premi ENTER (⊙).



4. Seleziona una categoria usando </>, quindi premi ENTER (⊙).
5. Usa ^/∨/</> per selezionare un'applicazione, quindi premi ENTER (⊙) per visualizzare l'informazione.
6. Premi ENTER (⊙) mentre l'icona [Install] è illuminata. L'applicazione sarà installata sul lettore.

Per installare un'applicazione sul lettore, l'utente deve registrarsi. Fare riferimento a page 52 per maggiori informazioni sulla registrazione.

7. Premere il pulsante colorato in giallo (Y) per visualizzare la schermata [Mie Applicazioni].
8. Selezionare l'applicazione installata e premere ENTER (⊙) per eseguirla.

! Nota

- A seconda della regione, i servizi [LG Smart World], [Mie Applicazioni], [Q] e [👤] potrebbero non essere disponibili.
- Per installare un'applicazione pagata, devi essere un membro pagante. Visita www.lgappstv.com per maggiori informazioni.

Accesso

Per usare la caratteristica [LG Smart World], devi accedere con il tuo account.

1. Sulla schermata [LG Smart World] o [Mie Applicazioni], premi il pulsante colorato in rosso (R).
2. Riempi il campo [ID] e [Password] usando la tastiera virtuale.
Se non disponi di un account, premi il pulsante colorato in rosso (R) per registrarti.
3. Usa $\wedge/\vee/</>$ per selezionare [OK], quindi premi ENTER (⊙) per registrarti con il tuo account.
Se selezioni la casella [Acc. automatico], il tuo ID e la tua password saranno ricordati e inseriti automaticamente senza bisogno di immetterli.

! Nota

- Se vuoi registrarti con un altro account, premi il pulsante colorato in rosso (R) sulla schermata [LG Smart World] o [Mie Applicazioni], quindi seleziona l'opzione [Change User].
- Per visualizzare le informazioni sul tuo account e applicazioni, premi il pulsante colorato in rosso (R) sulla schermata [LG Smart World] o [Mie Applicazioni], quindi seleziona l'opzione [Account Setting].

Ricerca di contenuto online

Se non si riesce a trovare un contenuto specifico nei servizi online, è possibile usare la funzione di ricerca all-in-one (tutto in uno) inserendo le parole chiave nel menu di ricerca.

1. Premi HOME (🏠).
2. Seleziona l'icona [🔍] sul menù Home usando $\wedge/\vee/</>$, quindi premi ENTER (⊙).
Il menu di ricerca viene visualizzato sullo schermo con la tastiera virtuale.
3. Usa $\wedge/\vee/</>$ per selezionare le lettere quindi premi ENTER (⊙) per confermare la tua selezione sulla tastiera virtuale.
4. Quando hai finito di inserire le parole chiave, seleziona [OK] quindi premi ENTER (⊙) per visualizzare i risultati della ricerca.
5. Usa $\wedge/\vee/</>$ per selezionare un contenuto desiderato, quindi premi ENTER (⊙) per spostarti direttamente al contenuto selezionato.

! Nota

- A seconda della regione, i servizi [LG Smart World], [Mie Applicazioni], [🔍] e [👤] potrebbero non essere disponibili.
- La funzione di ricerca non ricerca i contenuti in tutti i servizi in linea. Utilizza solo determinati servizi in linea.

Uso del menù My Apps

Puoi spostare o cancellare un'applicazione installate nel menù [Mie Applicazioni].

1. Premi HOME (🏠).
2. Seleziona [Mie Applicazioni], quindi premi ENTER (⊙).



Sposta un'applicazione

1. Seleziona un'applicazione, quindi premi il pulsante colorato in verde (G) per visualizzare le opzioni.
2. Usa \wedge/\vee per selezionare [Muovi], quindi premi ENTER (⊙).
3. Usa $\wedge/\vee/</>$ per selezionare una posizione in cui vuoi spostarti e premi ENTER (⊙).

Cancella un'applicazione

1. Seleziona un'applicazione, quindi premi il pulsante colorato in verde (G) per visualizzare le opzioni.
2. Usa \wedge/\vee per selezionare [Cancellare], quindi premi ENTER (⊙).
3. Usa $</>$ per selezionare [Sì], quindi premi ENTER (⊙) per confermare.



Nota

A seconda della regione, i servizi [LG Smart World], [Mie Applicazioni], [Q] e [👤] potrebbero non essere disponibili.

Risoluzione dei problemi

Generale

Sintomo	Causa & Soluzione
L'alimentazione non è inserita.	<ul style="list-style-type: none"> Inserire il cavo di alimentazione saldamente nella presa a muro.
L'unità non avvia la riproduzione.	<ul style="list-style-type: none"> Inserire un disco riproducibile (Controllare il tipo di disco, sistema colore e codice regionale) Disporre il disco con il lato riproduzione volto verso il basso. Pulire il disco. Eliminare la funzione di classificazione o modificare il livello di classificazione.
Il dispositivo di archiviazione USB connesso non è riconosciuto.	<ul style="list-style-type: none"> Prova a usare un cavo USB differente, alcuni cavi USB potrebbero non supportare una quantità sufficiente di corrente per il normale funzionamento dell'USB. Se usi una prolunga USB o un USB HUB, è possibile che il dispositivo USB non venga riconosciuto. Un dispositivo USB che richiede una installazione di programma aggiuntivo quando lo connetti a un computer non è supportato. Questa unità supporta solo Flash Drive USB e HDD USB esterni con formato FAT32 o NTFS.
Non è possibile l'angolo.	<ul style="list-style-type: none"> Le angolazioni multiple non vengono registrate sul DVD Video in riproduzione.
Impossibile riprodurre file musicali/foto/video.	<ul style="list-style-type: none"> I file non sono stati registrati con un formato compatibile con l'unità. L'unità non supporta il codec del file video.
Il telecomando non funziona correttamente.	<ul style="list-style-type: none"> Il telecomando non è puntato al sensore dell'unità. Il telecomando è troppo lontano dall'unità. C'è un ostacolo nel percorso tra telecomando e unità. Le batterie del telecomando sono scariche.
Quando l'unità è connessa all'alimentazione, ma non si accende o spegne.	<p>Si può ripristinare l'unità procedendo nel seguente modo:</p> <ul style="list-style-type: none"> Staccare il cavo di alimentazione, attendere almeno cinque secondi e quindi reinserire il cavo di alimentazione nella presa della corrente.
L'unità non funziona in modo corretto.	

Rete

Sintomo	Causa & Soluzione
<p>La funzionalità BD-Live non funziona.</p>	<ul style="list-style-type: none"> • L'unità di archiviazione USB connessa può non avere spazio sufficiente. Connettere un'unità di memorizzazione USB con almeno 1 GB di spazio libero. • Verificare che l'unità sia collegata correttamente alla rete LAN e che sia possibile accedere a Internet (vedere a pag. 19). • La velocità della connessione a banda larga non è sufficiente per l'uso delle funzioni BD-Live. Rivolgersi al proprio provider di servizi internet (ISP) e si consiglia aumentare la velocità della banda larga. • L'opzione [Collegamento BD-LIVE] nel menu di configurazione [Impostazioni] è impostata [Proibito]. Impostare l'opzione su [Consentito].
<p>Servizi di video streaming (quali YouTube™, ecc.) spesso si fermano per memorizzare durante la riproduzione.</p>	<ul style="list-style-type: none"> • Il vostro servizio di banda larga può non essere sufficientemente veloce per la riproduzioni di servizi in video streaming. Rivolgersi al proprio provider di servizi internet (ISP) e si consiglia aumentare la velocità della banda larga.
<p>I server per Media non sono visualizzati nella lista dei dispositivi.</p>	<ul style="list-style-type: none"> • Il Firewall o software anti virus del server multimediale è in esecuzione. Disattivare il Firewall o software antivirus in esecuzione sul PC o server multimediale. • Il lettore non è collegato alla rete locale con cui il vostro server dei media è collegato.

Immagine

Sintomo	Causa & Soluzione
Nessuna immagine	<ul style="list-style-type: none"> • Selezionare sulla TV il modo corretto di ingresso segnale video in modo da poter visualizzare sullo schermo l'immagine. • Collegare saldamente il cavo audio. • Controllare l'impostazione colore [Imp. colore HDMI] nel menu di configurazione [Impostazioni] è impostata per l'elemento corretto conforme alla propria connessione video. • È possibile che la vostra TV non supporti la risoluzione di impostazione del lettore. Modificare la risoluzione su una supportata dalla TV. • Il jack di uscita HDMI OUT è connesso ad un dispositivo DVI che non supporta la funzione di protezione del copyright.
L'immagine è molto disturbata	<ul style="list-style-type: none"> • Si sta riproducendo un disco registrato con un sistema colore diverso da quello della TV. • Impostare su una risoluzione supportata dalla propria TV.
La riproduzione dei dischi Blu-ray 3D non genera visualizzazioni 3D.	<ul style="list-style-type: none"> • Collegare il lettore alla TV con il cavo HDMI (Tipo A, Cavo HDMI™ ad alta velocità). • Il TV non è compatibile con il formato obbligatorio "HDMI 3D". • L'opzione [Modalità 3D] nel menu [Impostazioni] è impostata su [Off]. Impostare l'opzione su [On].

5

Risoluzione dei problemi

Suono

Sintomo	Causa & Soluzione
L'audio è assente o l'audio è distorto	<ul style="list-style-type: none"> • L'unità si trova nella modalità di scansione, rallentatore o pausa. • Il volume audio è basso. • Controllare la connessione dei cavi dell'altoparlante (pagina 13)

Assistenza clienti

È possibile aggiornare il lettore con il software più recente per ottimizzare il funzionamento del prodotto e/o aggiungere nuove funzioni. Per ottenere il software più recente per questo lettore (in caso di disponibilità di nuovi aggiornamenti), visitare <http://www.lg.com> oppure rivolgersi al centro assistenza clienti di LG Electronics.

Nota di software di libera circolazione

Per ottenere il corrispondente codice di software di libera circolazione in base alle licenze GPL, LGPL e altre, visitate il sito <http://opensource.lge.com>. Tutti i termini relativi a licenza, rivendicazioni di garanzia e note di copyright sono disponibili per lo scaricamento con il codice di sorgente.

Controllo del televisore mediante il telecomando

Potete controllare la TV tramite i pulsanti sotto.

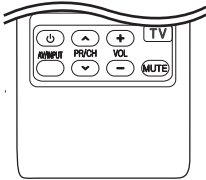

Premendo	Potete
(TV POWER)	Spegne/accende la TV
AV/INPUT	Alterna la sorgente di ingresso TV tra il TV e altre sorgenti di ingresso.
PR/CH	Consente di cercare in su e in giù tra i canali memorizzati.
VOL +/-	Regola il volume del TV.
MUTE	Accensione e spegnimento (on/off) del volume della TV.

Nota

In base all'unità connessa, è probabile non sia possibile controllare il TV usando alcuni dei pulsanti.

Impostare il telecomando per controllare il proprio apparecchio TV

È possibile controllare il proprio apparecchio TV con il telecomando incluso.

Se il televisore è tra quelli elencati di seguito, impostare il relativo codice di fabbrica.

1. Tenendo premuto il tasto (TV POWER), digitare il codice di fabbrica del proprio televisore usando i tasti numerici (consultare la tabella in basso).

Produttore	Numero di codice
LG	1(Predeterminato), 2
Zenith	1, 3, 4
GoldStar	1, 2
Samsung	6, 7
Sony	8, 9
Hitachi	4

2. Rilasciare il tasto (TV POWER) per completare l'impostazione.

A seconda del tipo di televisore usato, alcuni, o tutti, i tasti di comando dell'apparecchio TV potrebbero non funzionare, anche introducendo il corretto numero di codice. Quando si sostituiscono le batterie del telecomando, il numero di codice precedentemente impostato potrebbe essere reinizializzato al valore predefinito. Impostare di nuovo il numero di codice appropriato.

Aggiornamento software di rete

Notifica aggiornamento di rete

Di tanto in tanto miglioramenti delle prestazioni e/o servizi aggiuntivi possono essere resi disponibili alle unità che sono connesse ad una rete domestica a banda larga. Quando c'è software nuovo disponibile e l'unità è connessa a una rete domestica a banda larga, il lettore vi informerà della presenza dell'aggiornamento come segue.

Opzione 1:

1. Il menu di aggiornamento viene visualizzato sullo schermo al momento in cui si accende il lettore.
2. Usare </> per selezionare un'opzione e quindi premere ENTER (⊙).



[OK]	Avvia l'aggiornamento del software.
[Annulla]	Consente di uscire dal menu di aggiornamento e tornare al menu principale.

Opzione 2:

Se l'aggiornamento del software è disponibile sul server di aggiornamento, l'icona di aggiornamento del software "Aggiorna" appare in fondo al menu Home. Premere il pulsante blu (B) per avviare la procedura di aggiornamento.

Aggiorn. soft.

Potete aggiornare il lettore usando il software più recente per migliorare il funzionamento del prodotto e/o aggiungere nuove funzionalità. Il software può essere aggiornato connettendo l'unità direttamente al server di aggiornamento software.

! Nota

- Prima di aggiornare il software del proprio lettore, rimuovere qualsiasi disco e dispositivo USB dal lettore.
- Prima di aggiornare il software del lettore, spegnere e riaccendere il lettore.
- **Durante la procedura di aggiornamento del software, non spegnere il lettore o staccare l'alimentazione CA o non premere alcun pulsante.**
- Se annullate l'aggiornamento spegnere e riaccendere l'unità per stabilizzare le sue prestazioni.
- Questa unità non può essere aggiornata ad una versione precedente del software.

1. Controllare la connessione di rete e le impostazioni (pagine 19).
2. Selezionare l'opzione [Software] nel menu di [Impostazioni] quindi premere ENTER (⊙).
3. Selezionare l'opzione [Aggiorna] e premere ENTER (⊙).



Il lettore controllerà l'aggiornamento più recente.

! Nota

- Premendo ENTER (⊙) durante la ricerca degli aggiornamenti si provocherà l'interruzione del processo.
- Se non sono presenti aggiornamenti, viene visualizzato il messaggio "Non è stato trovato un aggiornamento.". Premere ENTER (⊙) per tornare al [Menu prin.].

4. Se esiste una versione nuova, viene visualizzato il messaggio "È stato trovato un aggiornamento. L'aggiornamento richiede pochi minuti. Volete eseguire l'aggiornamento? appare.
5. Premere [OK] per avviare l'aggiornamento. (Selezionando [Annulla] il nuovo aggiornamento verrà terminato.)
6. Il lettore avvia il download dell'aggiornamento più recente dal server. (Lo scaricamento impiega diversi minuti dipendendo dalle condizioni della propria rete domestica)
7. Per aggiornare il software la volta successiva, la procedura di aggiornamento del software dovrà essere eseguita nuovamente dall'inizio.



Attenzione

Non spegnere l'unità durante l'aggiornamento del software.



Nota

Se il software comprende anche l'aggiornamento dei driver, il vassoio del disco potrebbe aprirsi durante il processo.

8. Quando l'aggiornamento è completo, l'alimentazione potrebbe essere spenta automaticamente in pochi secondi.
9. Accendere nuovamente la fotocamera. Adesso il sistema funziona con la nuova versione.



Nota

La funzione di aggiornamento software potrebbe non operare correttamente in base alla connessione Internet. In questo caso, è possibile ottenere il software più recente dal Centro Servizi di LG Electronics, quindi aggiornare l'unità. Consultare la sezione "Assistenza clienti" a pagina 56.

Informazioni aggiuntive

Requisiti dei file

File di film

File Posizione	File Estensione	Formato codificato	Formato Audio	Sottotitolo
Disco, USB	“.avi”, “.mpg”, “.mpeg”, “.mkv”, “.mp4”, “.asf”, “.wmv”, “.m4v” (DRM free), “.vob”, “.3gp”, “.mov”, “.trp”, “.m2t”, “.mpe”, “.m1v”, “.m2v”, “.wm”, “.flv”, “.ts”, “.dat”	DIVX 3.11, DIVX4, DIVX5, DIVX6 (solo riproduzione standard) XVID, MPEG1 SS, H.264/ MPEG-4 AVC, MPEG2 PS, MPEG2 TS, VC-1 SM (WMV3)	Dolby Digital, DTS, MP3, WMA, AAC, AC3	SubRip (.srt / .txt), SAMI (.smi), SubStation Alpha (.ssa/.txt), MicroDVD (.sub/.txt), VobSub (.sub), SubViewer 1.0 (.sub), SubViewer 2.0 (.sub/.txt), TMPlayer (.txt), DVD Subtitle System (.txt)
DLNA	“.avi”, “.mpg”, “.mpeg”, “.mkv”, “.mp4”, “.asf”, “.wmv”, “.m4v” (DRM free), “.mov”, “.mpe”, “.m1v”, “.m2v”, “.flv”, “.ts”, “.dat”	DIVX 3.11, DIVX4, DIVX5, DIVX6 (solo riproduzione standard) XVID, MPEG1 SS, H.264/ MPEG-4 AVC, MPEG2 PS, MPEG2 TS, VC-1 SM (WMV3)	Dolby Digital, DTS, MP3, WMA, AAC, AC3	SubRip (.srt / .txt), SAMI (.smi), SubStation Alpha (.ssa/.txt), MicroDVD (.sub/.txt), SubViewer 1.0 (.sub), SubViewer 2.0 (.sub/.txt), TMPlayer (.txt), DVD Subtitle System (.txt)

File di musica

File Posizione	File Estensione	Frequenza di campionamento	Bit rate	Nota
Disco, USB	“.mp3”, “.wma”, “.wav”, “.m4a” (DRM free), “.flac”, “.ogg”, “.aiff”	compresa tra 32 e 48 kHz (WMA), compresa tra 16 e 48 kHz (MP3)	compresa tra 32 e 192 kbps (WMA), compresa tra 32 e 320 kbps (MP3)	Alcuni file wav non sono supportati da questo lettore.
DLNA	“.mp3”, “.wma”, “.wav”, “.m4a” (DRM free), “.flac”, “.ogg”	compresa tra 32 e 48 kHz (WMA), compresa tra 16 e 48 kHz (MP3)	compresa tra 32 e 192 kbps (WMA), compresa tra 32 e 320 kbps (MP3)	Alcuni file wav non sono supportati da questo lettore.

File di foto

File Posizione	File Estensione	Raccomandata Dimensioni	Nota
Disc, USB, DLNA	“.jpg”, “.jpeg”, “.png”, “.gif”, “.mpo”, “.jps”	Meno di 4000 x 3000 x 24 bit/pixel Meno di 3000 x 3000 x 32 bit/pixel	I file di immagini di foto a compressione progressiva e senza perdita di pixel non sono supportati.

! Nota

- Il nome del file è limitato a 180 caratteri.
- Numero massimo di file/cartelle: Inferiore a 2.000 (numero totale di file e cartelle)
- Dipendendo dalle dimensioni e numero di file, possono essere necessari diversi minuti per la lettura del contenuto dei supporti.
- La compatibilità dei file può essere differente in relazione al server.
- Poiché la compatibilità del server DLNA viene testata nell'ambiente del server DLNA (SmartShare PC software), i requisiti dei file e le funzioni di riproduzione possono essere diversi a seconda dei server multimediali.
- I requisiti dei file a pagina 60 non sono sempre compatibili. Vi possono essere delle limitazioni delle funzioni dei file e della capacità del media server.
- La riproduzione dei file dei sottotitoli video è disponibile solo su server multimediali DLNA creati con SmartShare PC software in dotazione con questo pacchetto.
- I file su supporti rimovibili quali unità USB, unità DVD ecc. sul server di media possono non essere condivisi in modo corretto.
- Il tempo di riproduzione totale del file audio indicato sullo schermo può non essere esatto per i file VBR.
- I file di film HD contenuti nel CD/DVD o nella USB 1,0/1,1 non possono essere riprodotti correttamente. I formati Disco Blu-ray o USB 2,0 sono raccomandati per la riproduzione di file di film in HD.
- Questo lettore supporta il profilo H.264/ MPEG-4 AVC Principale, Alto al Livello 4.1. Un file con livello superiore potrebbe non essere supportato.
- Questo lettore non supporta i file registrati con GMC¹ o Qpel².
 - *1 GMC – Global Motion Compensation
 - *2 Qpel – Quarter pixel

! Nota

- Un file "avi" che è codificato come "WMV 9 codec" non è supportato.
- Questo riproduttore supporta i file UTF-8 anche se esso contiene contenuti di sottotitoli Unicode. Questo riproduttore non può supportare i file di sottotitoli Unicode.
- In relazione al tipo di file o ai modi di registrazione, esso non può eseguire la riproduzione.
- Un disco che sia stato registrato con modo multi-sessione in un PC normale non è supportato su questo riproduttore.
- Per riprodurre il file di film, il nome del file di film e il nome del file dei sottotitoli devono essere eguali.
- Quando riproduci un file video con una estensione come ".ts", ".m2ts", ".mts", ".tp", ".Trp" o ".m2t", il tuo lettore potrebbe non supportare i file con i sottotitoli.
- Il tempo di riproduzione totale del file audio indicato sullo schermo può non essere esatto per i file VBR.
- La compatibilità dei codec Video/ Audio potrebbe presentare delle differenze a seconda del file video.

AVCHD (Advanced Video Codec High Definition)

- Questo lettore può riprodurre dischi in formato AVCHD. Tali dischi vengono normalmente registrati e utilizzati nelle videocamere.
- Il formato AVCHD è un formato digitale ad alta definizione per videocamere.
- Il formato MPEG-4 AVC/H.264 è in grado di comprimere le immagini con efficienza maggiore rispetto al formato convenzionale di compressione immagini.
- Questo lettore è in grado di riprodurre dischi AVCHD tramite il formato "x.v.Colour".
- Alcuni dischi in formato AVCHD potrebbero non venire riprodotti, in base alla condizione di registrazione.
- I dischi in formato AVCHD devono essere finalizzati.
- "x.v.Colour" offre una gamma di colori più ampia rispetto ai normali dischi DVD delle videocamere.

Informazioni su DLNA

Questo lettore è un lettore di supporti multimediali digitali certificato DLNA in grado di visualizzare e riprodurre video e musica dai vostri server di supporti multimediali digitali compatibili DLNA (PC e elettronica di consumo).

La Digital Living Network Alliance (DLNA) è un'organizzazione tra industrie di elettronica di consumo, industria dei computer e aziende di telefonia cellulare. La Digital Living fornisce ai clienti una facile condivisione dei mezzi digitali tramite la nostra rete aziendale.

Il logotipo di certificazione DLNA rende agevole individuare prodotti conformi alle linee guida di interoperatività DLNA. Questa unità è conforme alle linee guida di interoperatività DLNA v1.5.

Quando un PC con software server DLNA o altro dispositivo compatibile DLNA viene connesso è possibile che sia necessario impostare modifiche al software server software o altri dispositivi. Vedere le istruzioni del software o dispositivo per ulteriori informazioni.

Requisiti del sistema

Per la riproduzione video ad alta definizione:

- Un display ad alta definizione dotato di jack di ingresso HDMI.
- Disco BD-ROM con contenuto ad alta definizione.
- Per alcuni contenuti (come definito dagli autori) è richiesto un ingresso DVI compatibile HDMI o HDCP sulla propria periferica di visualizzazione.

Note di compatibilità

- Poiché BD-ROM è un nuovo formato, sono possibili alcuni problemi ai dischi, di connessione digitale e di compatibilità. Se si rilevano problemi di compatibilità, rivolgersi a un centro assistenza autorizzato.
- Questa unità vi permette di utilizzare le funzioni come immagine entro immagine, audio secondario e pacchetti virtuali, ecc. con il BONUSVIEW di supporto del BD-ROM (BD-ROM, versione 2, Profilo 1 versione 1.1). Audio e video secondari possono essere riprodotti da un disco compatibile con la funzione immagine nell'immagine. Per il metodo di riproduzione vedere le istruzioni fornite con il disco.
- La visione di contenuto ad alta definizione e la conversione nel contenuto di DVD standard può richiedere un ingresso HDMI o ingresso HDCP-DVI dello schermo.
- Alcuni dischi BD-ROM e DVD possono limitare l'uso di alcuni comandi o funzioni.
- Si può utilizzare un dispositivo USB utilizzato per memorizzare alcune informazioni relative al disco, incluso il contenuto scaricato on-line. Il disco usato controllerà la durata per la quale l'informazione viene mantenuta.

Specifiche tecniche uscita audio

Sorgente \ Jack/ Impostazione	HDMI OUT		
	PCM	Ricodifica DTS *3	Auto *1 *2
Dolby Digital	PCM 5.1ch	DTS	Dolby Digital
Dolby Digital Plus	PCM 5.1ch	DTS	Dolby Digital Plus
Dolby TrueHD	PCM 5.1ch	DTS	Dolby TrueHD
DTS	PCM 5.1ch	DTS	DTS
DTS-HD	PCM 5.1ch	DTS	DTS-HD
Linear PCM 2ch	PCM 2ch	DTS	Linear PCM 2ch
Linear PCM 5.1ch	PCM 5.1ch	DTS	Linear PCM 5.1ch
Linear PCM 7.1ch	PCM 7.1ch	DTS	Linear PCM 7.1ch

*1 L'audio secondario e interattivo può non essere incluso nel bitstream di uscita se l'opzione [Uscita digitale] è impostata su [Auto]. (Eccetto codec LPCM: l'uscita include sempre audio secondario e interattivo).

*2 Questo lettore seleziona automaticamente l'audio HDMI in base alle capacità di decodifica del dispositivo HDMI collegato anche se l'opzione [Uscita digitale] è impostata su [Auto].

*3 L'uscita audio è limitata a 48 kHz e 5,1 ch se l'opzione [Uscita digitale] è impostata su [Ricodifica DTS]. Se le opzioni [Uscita digitale] sono impostate su [Ricodifica DTS] l'audio ricodificato DTS Re-encode viene emesso per i dischi BD-ROM, e l'audio originale viene emesso per gli altri dischi (come [Auto]).

- Durante la riproduzione, l'audio viene emesso come PCM a 48 kHz/16 bit per file MP3/WMA e PCM 44,1 kHz/16 bit per CD audio.
- Con la connessione audio digitale (HDMI OUT), i suoni del pulsante del menu Disc di BD-ROM potrebbero non essere udibili se l'opzione [Uscita digitale] è impostata su [Auto].
- Se il formato audio dell'uscita digitale non corrisponde alle capacità del ricevitore, quest'ultimo emetterà un forte suono distorto o nessun suono.
- L'audio surround digitale multicanale tramite connessione digitale può essere ottenuto solo se il ricevitore è dotato di decodificatore multicanale digitale.
- Questa impostazione non è disponibile nel segnale di ingresso proveniente da un dispositivo esterno.

Indicativo località

Selezionare un codice area dall'elenco.

Area	Codice	Area	Codice	Area	Codice	Area	Codice
Afghanistan	AF	Fiji	FJ	Monaco	MC	Singapore	SG
Argentina	AR	Finlandia	FI	Mongolia	MN	Repubblica	
Australia	AU	Francia	FR	Morocco	MA	Slovacca	SK
Austria	AT	Germania	DE	Nepal	NP	Slovenia	SI
Belgio	BE	Gran Bretagna	GB	Paesi Bassi	NL	Sud Africa	ZA
Bhutan	BT	Grecia	GR	Antille Olandesi	AN	Corea del Sud	KR
Bolivia	BO	Groenlandia	GL	Nuova Zelanda	NZ	Spagna	ES
Brasile	BR	Hong Kong	HK	Nigeria	NG	Sri Lanka	LK
Cambogia	KH	Ungheria	HU	Norvegia	NO	Svezia	SE
Canada	CA	India	IN	Oman	OM	Svizzera	CH
Cile	CL	Indonesia	ID	Pakistan	PK	Taiwan	TW
Cina	CN	Israele	IL	Panama	PA	Tailandia	TH
Colombia	CO	Italia	IT	Paraguay	PY	Turchia	TR
Congo	CG	Giamaica	JM	Filippine	PH	Uganda	UG
Costa Rica	CR	Giappone	JP	Polonia	PL	Ucraina	UA
Croazia	HR	Kenya	KE	Portogallo	PT	Stati Uniti	US
Repubblica Ceca	CZ	Kuwait	KW	Romania	RO	Uruguay	UY
Danimarca	DK	Libia	LY	Federazione Russa	RU	Uzbekistan	UZ
Ecuador	EC	Lussemburgo	LU	Arabia Saudita	SA	Vietnam	VN
Egitto	EG	Malaysia	MY	Senegal	SN	Zimbabwe	ZW
El Salvador	SV	Maldive	MV				
Etiopia	ET	Messico	MX				

Elenco codici lingua

Usare questo elenco per inserire la lingua desiderata per le seguenti impostazioni iniziali:
[Audio Disco], [Sottotitolo Disco], e [Menu Disco].

Lingua	Codice	Lingua	Codice	Lingua	Codice	Lingua	Codice
Afar	6565	Francese	7082	Lituano	7684	Sindhi	8368
Afrikaans	6570	Frisone	7089	Macedone	7775	Cingalese	8373
Albanese	8381	Galiziano	7176	Malgascio	7771	Slovacco	8375
Ameharic	6577	Georgiano	7565	Malese	7783	Sloveno	8376
Arabo	6582	Tedesco	6869	Malayalam	7776	Spagnolo	6983
Armeno	7289	Greco	6976	Maori	7773	Sudanese	8385
Assamese	6583	Groenlandese	7576	Maratto	7782	Swahili	8387
Aymara	6588	Guarani	7178	Moldavo	7779	Svedese	8386
Azerbaigiano	6590	Gujarati	7185	Mongolo	7778	Tagalog	8476
Bashkir	6665	Hausa	7265	Nauru	7865	Tajik	8471
Basco	6985	Ebraico	7387	Nepali	7869	Tamilico	8465
Bengali, Bangla	6678	Hindi	7273	Norvegese	7879	Telugu	8469
Bhutani	6890	Ungherese	7285	Oriya	7982	Tailandese	8472
Bihari	6672	Islandese	7383	Panjabi	8065	Tonga	8479
Bretone	6682	Indonesiano	7378	Pashto, Pushto	8083	Turco	8482
Bulgaro	6671	Interlingua	7365	Persiano	7065	Turcomanno	8475
Birmano	7789	Irlandese	7165	Polacco	8076	Twi	8487
Bielorusso	6669	Italiano	7384	Portoghese	8084	Ucraino	8575
Cinese	9072	Giapponese	7465	Quechua	8185	Urdu	8582
Croato	7282	Kannada	7578	Retoromanzo	8277	Uzbeko	8590
Ceco	6783	Kashmiri	7583	Romeno	8279	Vietnamese	8673
Danese	6865	Kazako	7575	Russo	8285	Volapük	8679
Olandese	7876	Kirghiso	7589	Samoano	8377	Gallese	6789
Inglese	6978	Coreano	7579	Sanscrito	8365	Wolof	8779
Esperanto	6979	Curdo	7585	Scozzese		Xhosa	8872
Estone	6984	Laothian	7679	Gaelico	7168	Yiddish	7473
Faroese	7079	Latino	7665	Serbo	8382	Yoruba	8979
Fiji	7074	Lettone, Lettish	7686	Serbo-Croato	8372	Zulu	9085
Finlandese	7073	Lingala	7678	Shona	8378		

Marchi commerciali e licenze



Blu-ray Disc™, Blu-ray™, Blu-ray 3D™, BD-Live™, BONUSVIEW™ e i loghi sono marchi depositati dalla Blu-ray Disc Association.



Il "logo DVD" è un marchio di DVD Format/Logo Licensing Corporation.



Java è un marchio commerciale della Oracle e/o dei suoi affiliati.



HDMI, il logo HDMI e la High-Definition Multimedia Interface sono marchi commerciali o marchi registrati della HDMI Licensing LLC negli Stati Uniti e in altri Paesi.

"x.v.Colour" è un marchio di Sony Corporation.



Prodotto con concessione di licenza da parte di Dolby Laboratories. "Dolby", e il simbolo della doppia D sono marchi registrati di Dolby Laboratories.



Per i brevetti DTS, vedi <http://patents.dts.com>. Prodotto su licenza di DTS Licensing Limited. DTS, il Simbolo & DTS e il Simbolo insieme sono marchi registrati, e DTS 2.0+Digital Out è un marchio registrato di DTS, Inc. © DTS, Inc. Tutti i diritti riservati.



DLNA®, e il logo DLNA e DLNA CERTIFIED® sono marchi commerciali, marchi di servizio o di certificazione della Digital Living Network Alliance.



"AVCHD" e il logo "AVCHD" sono marchi di Panasonic Corporation e Sony Corporation.



DivX Certified® per riprodurre video DivX® fino a HD 1080p, compresi i contenuti premium.

DivX®, DivX Certified® e i relativi loghi sono marchi commerciali della Rovi Corporation o delle sue consociate e possono essere usati solo sotto licenza.

Coperto da uno o più dei seguenti brevetti U.S.A.: 7 295 673; 7 460 668; 7 515 710; 7 519 274



La tecnologia wireless **Bluetooth**® è uno strumento che consente di stabilire una connessione radio tra dispositivi elettronici.

Collegando i singoli dispositivi con la tecnologia wireless **Bluetooth**® non si richiede alcun costo. Un telefono mobile con tecnologia wireless **Bluetooth**® può essere usato tramite la cascata se il collegamento è stato fatto con la tecnologia wireless **Bluetooth**®.

Il marchio e i loghi della parola **Bluetooth**® sono di proprietà della **Bluetooth**® SIG, Inc. e un qualsiasi uso di tali marchi della LG Electronics è sotto licenza.

Altri marchi e nome commerciali depositati sono quelli dei relativi proprietari.

Avviso Cinavia

“Questo prodotto utilizza la tecnologia Cinavia per limitare l’uso di copie non autorizzate di video e film in commercio e relative colonne sonore. Quando si identifica un uso vietato di una copia non autorizzata, un messaggio appare e la riproduzione o masterizzazione si interrompe.

Per ulteriori informazioni sulla tecnologia Cinavia consultare il Centro informazioni consumatori Cinavia online, all’indirizzo <http://www.cinavia.com>. Per richiedere ulteriori informazioni su Cinavia per posta, inviare una cartolina con il proprio indirizzo a: Cinavia Consumer Information Center, P.O. Box 86851, San Diego, CA, 92138, USA.”

Questo prodotto si avvale di tecnologia brevettata concessa in licenza da Verance Corporation ed è protetto dal brevetto USA 7.369.677 e da altri brevetti negli Stati Uniti e nel mondo, rilasciati e pendenti, nonché da diritti d’autore e dalle leggi sulla protezione del segreto commerciale concernenti alcuni aspetti di tale tecnologia. Cinavia è un marchio depositato di Verance Corporation. Copyright 2004-2013 Verance Corporation. Tutti i diritti riservati da Verance. È vietato il reverse engineering (reingegnerizzazione) o il disassemblaggio del prodotto.

Specifiche tecniche

Generale	
Requisiti di alimentazione	Fare riferimento all'etichetta principale.
Assorbimento energetico	Fare riferimento all'etichetta principale.
DIMENSIONI (L x A x P)	Approx. 360 mm x 60,5 mm x 299 mm
Peso netto (approssimativo)	2,7 kg
Temperatura di funzionamento	5 °C a 35 °C (41 °F a 95 °F)
Umidità di funzionamento	5 % a 90 %

Ingressi/Uscite	
HDMI OUT (video/audio)	19 pin (Tipo A, Connettore HDMI™) x 1
ANALOG AUDIO IN	2,0 Vrms (1 KHz, 0 dB), 600 Ω, jack RCA (L, R) x 1
DIGITAL IN (OPTICAL)	3 V (p-p), jack ottico x 1
PORT. IN	0,5 Vrms (3,5 mm stereo jack) x 1

Sintonizzatore	
Campo sintonia FM	87,5 - 108,0 MHz o 87,50 - 108,00 MHz

Amplificatore	
Ingresso alimentazione (3 Ω), (RMS), THD 10 %	
Totale	500 W
Parte anteriore	167 W x 2
Sub-Woofer	167 W (Passiva)

Sistema	
Laser	Laser a semiconduttore
lunghezze d'onda	405 nm / 650 nm
Sistema segnali	Sistema colore TV PAL/NTSC standard
Risposta di frequenza	Da 20 Hz a 18 kHz (campionamento 48 kHz, 96 kHz, 192 kHz)
Distorsione armonica	Meno di 0,05%
Gamma dinamica	Più di 80 dB
Porta LAN	jack Ethernet x 1, 10BASE-T/100BASE-TX
Alimentazione tensione bus (USB)	5 V  500 mA

Altoparlanti			
Parte anteriore			
Tipo	1 altoparlante ad 1 via	Potenza massima di ingresso	334 W
Impedenza	3 Ω	Dimensioni nette (L x A x P)	88 mm x 122 mm x 81 mm
Potenza nominale d'ingresso	167 W	Peso netto	0.5 kg
Sub-Woofer			
Tipo	1 altoparlante ad 1 via	Potenza massima di ingresso	334 W
Impedenza	3 Ω	Dimensioni nette (L x A x P)	133 mm x 352 mm x 325 mm
Potenza nominale d'ingresso	167 W	Peso netto	5.2 kg

- Il design e le specifiche tecniche sono soggette a cambiamento senza preavviso.

Manutenzione

Maneggiare l'unità

Maneggiare l'unità

Conservare la confezione di trasporto originale e il materiale dell'imballo. Se occorre trasportare l'unità, per ottenere la massima protezione è possibile reimmballare il prodotto nell'imballo originale fornito dalla fabbrica.

Pulizia dell'unità

Per pulire l'unità, utilizzare un panno morbido e asciutto. Se le superfici sono estremamente sporche, utilizzare un panno morbido leggermente imbevuto con una soluzione detergente non aggressiva. Non utilizzare solventi aggressivi come ad esempio alcol, benzene o diluenti, dato che questi prodotti possono danneggiare la superficie dell'unità.

Tenere pulite le superfici esterne

- Non utilizzare liquidi volatili in prossimità dell'unità, come ad esempio spray insetticida.
- Strofinare con forza può danneggiare la superficie.
- Non lasciare prodotti in gomma o plastica a contatto con l'unità per lunghi periodi di tempo.

Manutenzione dell'unità

L'unità è un dispositivo di precisione ad elevata tecnologia. Se la lente ottica di lettura e le parti di rotazione del disco sono sporche o usurate, la qualità delle immagini potrebbe risentirne. Per informazioni, rivolgersi al centro assistenza più vicino.

Note sui Dischi

Manipolazione dei Dischi

Non toccare la faccia di lettura dei dischi. Tenere i dischi dai bordi in modo da non lasciare impronte sulla superficie. Non incollare in alcun caso carta o nastro adesivo sul disco.

Conservazione dei Dischi

Dopo la riproduzione, conservare i dischi nella loro custodia. Non esporre il disco alla luce solare diretta o a sorgenti di calore e non lasciarlo mai in un'auto parcheggiata alla luce solare diretta.

Pulizia dei Dischi

Impronte digitali e polvere sul disco possono causare una qualità scadente dell'immagine e dell'audio. Prima di riprodurre un disco, pulirlo con un panno pulito. Strofinare il disco partendo dal centro e scorrendo verso l'esterno.

Non utilizzare solventi aggressivi come ad esempio alcol, benzene, diluenti, detersivi disponibili in commercio o spray antistatici dedicati a vecchie registrazioni in vinile.

Informazione importante riguardo i servizi in rete

Tutte le informazioni, dati, documenti, comunicazioni, scaricamenti di file, file, testo, immagini, fotografie, grafici, video, abbozzi di web, pubblicazioni, utilità, risorse, software, codici, programmi, programmi applet, oggetti, applicazioni, prodotti e altro contenuto ("contenuto") e tutti i servizi e le offerte ("servizi") forniti o resi disponibili da o tramite una qualsiasi terza parte (ciascuno con un "provider di servizi") sono di sola responsabilità del provider di servizi da cui sono generati.

Le disponibilità del e l'accesso al contenuto e ai servizi forniti dal provider di servizi tramite la Soc. LGE Device sono soggetti a variazione in un qualsiasi momento, senza avviso preventivo, comprendenti, ma non limitati alla sospensione, rimozione o cessazione di tutti o di qualsiasi parte del contenuto o dei servizi.

Se avete qualche richiesta o problema correlato al contenuto o ai servizi, potete fare riferimento al sito web del fornitore di servizi per le informazioni più aggiornate. La LGE non è responsabile né perseguibile per il servizio clienti correlato al contenuto e ai servizi. Una qualsiasi domanda o richiesta di servizio che si riferisca al contenuto o ai servizi dovrebbe essere inviata direttamente ai rispettivi fornitori di contenuto e di servizi.

La LGE non è responsabile di alcun contenuto o servizi fornito dal provider di servizi o di una qualsiasi variazione di, rimozione da, o cessazione di tale contenuto o servizi e non garantisce né tutela la disponibilità di o l'accesso a tali contenuto o servizi.

