



MANUAL DEL PROPIETARIO

# Sistema 3D Blu-ray™/ DVD Home Cinema

Lea atentamente este manual antes de utilizar su televisor y consérvelo para futuras referencias.

BH6240C (BH6240C, S63S1-S, S63T1-W)

# Información de seguridad



## PRECAUCIÓN

**RIESGO DE DESCARGA ELÉCTRICA NO ABRIR**

**PRECAUCIÓN:** PARA REDUCIR EL RIESGO DE DESCARGA ELÉCTRICA NO EXTRAIGA LA CUBIERTA (O PARTE POSTERIOR). NO HAY EN EL INTERIOR NINGUNA PARTE QUE PUEDA REEMPLAZAR EL USUARIO. PARA CUALQUIER REPARACIÓN CONTACTE CON PERSONAL DE MANTENIMIENTO CUALIFICADO.



Este símbolo de un relámpago con cabeza de flecha dentro de un triángulo equilátero está destinado para alertar al usuario de la presencia de una potencia no aislada peligrosa dentro del producto que puede ser de la magnitud suficiente como para constituir un riesgo de descarga eléctrica a las personas.



El signo de exclamación dentro de un triángulo equilátero está destinado para alertar al usuario de la presencia de instrucciones de mantenimiento y funcionamiento en la documentación que acompaña al producto.

**ADVERTENCIA:** PARA REDUCIR EL RIESGO DE INCENDIO O DESCARGA ELÉCTRICA, NO EXPONGA ESTE PRODUCTO A LA LLUVIA NI A LA HUMEDAD.

**ADVERTENCIA:** No instale el equipo en un espacio cerrado, como en una estantería o mueble similar.

**PRECAUCIÓN:** No obstruya ninguno de los orificios de ventilación. Instalar conforme a las instrucciones del fabricante. Las ranuras y orificios de la carcasa cumplen un propósito de ventilación y aseguran el correcto funcionamiento del producto, y lo protegen de un posible sobrecalentamiento. Los orificios no deben obstruirse en ningún caso colocando el producto sobre una cama, sofá, alfombra o superficie similar. Este producto no debe colocarse en una instalación empotrada, como una librería o estante, a menos que se proporcione una correcta ventilación del mismo y se respeten todas las instrucciones del fabricante.



El uso de controles, ajustes o procedimientos diferentes a los especificados aquí puede provocar una exposición peligrosa a la radiación.

## PRECAUCIÓN referente al cable de alimentación

La mayoría de los electrodomésticos recomiendan ser emplazados sobre un circuito dedicado; es decir, un circuito de un sólo enchufe que acciona solamente este electrodoméstico y no tiene enchufes o circuitos derivados adicionales. Revise la página de especificaciones de este manual de usuario para asegurarse. No sobrecargue los enchufes de pared. Los enchufes de pared sobrecargados, flojos o dañados, cables de extensión, cables de alimentación pelados, o el aislamiento dañado o agrietado del cable son elementos peligrosos. Cualquiera de estas condiciones podría dar lugar a descargas eléctricas o fuego. Examine periódicamente el cable de su electrodoméstico, y si su aspecto indica daños o deterioro, desenchúfelo, cese el uso del electrodoméstico, y haga cambiar el cable por una pieza de recambio exacta por un distribuidor de servicio autorizado. Proteja el cable de alimentación de daños físicos o mecánicos y evite doblarlo, aplastarlo, pellizcarlo o pisarlo con una puerta o caminar sobre él. Preste especial atención a los enchufes, tomas de pared, y al punto donde el cable sale del electrodoméstico. Para desconectar la alimentación principal, retire el cable principal de alimentación. Durante la instalación del producto, asegúrese de que el enchufe sea fácilmente accesible.

Este dispositivo está provisto de una batería o acumulador portátil.

**Forma segura de extraer la batería o el acumulador del equipo:** Retire la batería o juego de baterías antiguo y siga los pasos en orden inverso a su colocación. Para impedir la contaminación del medioambiente o los posibles efectos adversos en la salud de humanos y animales, coloque la batería antigua o el acumulador en el contenedor apropiado de los puntos de recogida designados para tal fin. No elimine las pilas o el acumulador junto con la basura doméstica. Se recomienda utilizar baterías y acumuladores con sistema de reembolso gratuito en su localidad. La batería no debe exponerse a calor intenso, como la luz del sol, un incendio o similar.

**PRECAUCIÓN:** El aparato no debe exponerse al agua (goteo o salpicaduras) y no debe colocar sobre el aparato objetos llenos de líquidos, como floreros.

**Cómo deshacerse de aparatos eléctricos y electrónicos viejos**



1. Todos los aparatos eléctricos o electrónicos se deben desechar de forma distinta del servicio municipal de recogida de basura, a través de puntos de recogida designados por el gobierno o las autoridades locales.
2. La correcta recogida y tratamiento de los dispositivos inservibles contribuye a evitar riesgos potenciales para el medio ambiente y la salud pública.
3. Para obtener más información sobre cómo deshacerse de sus aparatos eléctricos y electrónicos viejos, póngase en contacto con su ayuntamiento, el servicio de recogida de basuras o el establecimiento donde adquirió el producto.

**Eliminación de baterías o acumuladores agotados**



1. Este símbolo puede aparecer junto con símbolos químicos de mercurio (Hg), cadmio (Cd) o plomo (Pb) si la batería contiene más de un 0,0005% de mercurio, un 0,002% de cadmio o un 0,004% de plomo.
2. Las baterías o acumuladores no deberán tirarse junto con la basura convencional, sino a través de los puntos de recogida designados por el gobierno o las autoridades locales.
3. La correcta recogida y tratamiento de las baterías o acumuladores antiguos contribuye a evitar las potenciales consecuencias negativas para el medio ambiente, los animales y la salud pública.
4. Para más información sobre la eliminación de baterías o acumuladores antiguos, póngase en contacto con su ayuntamiento, el servicio de recogida de basuras o el comercio en el que adquirió el producto.

## Aviso de la Unión Europea para productos inalámbricos

# CE 0197

LG Electronics declara por este documento que este/estos producto(s) cumplen con los requisitos esenciales y las demás provisiones de la Directiva 1999/5/EC, 2004/108/EC, 2006/95/EC, 2009/125/EC y 2011/65/EU.

Póngase en contacto con la dirección siguiente para obtener una copia de la declaración de conformidad.

### Contacte con la oficina para la conformidad de este producto:

LG Electronics Inc.  
EU Representative, Krijgsman 1,  
1186 DM Amstelveen, The Netherlands

- Por favor, tome nota que esto NO es un punto de contacto de Atención al Cliente. Para información acerca de Atención al Cliente, refiérase a la Garantía o contacte con el revendedor que le vendió este producto.

Sólo para uso en interior.

### Declaración de exposición a radiaciones de RF

Este equipo se instalará y se utilizará a una distancia no inferior a 20 cm entre el aparato y su cuerpo.

## Notas sobre el copyright

- Debido a que AAC S (Sistema de Contenido de Acceso Avanzado) está aprobado como sistema de protección de contenidos para el formato de discos Blu-ray, similar al uso del sistema de protección anticopia CSS (Content Scramble System) para el formato DVD, se imponen ciertas restricciones sobre la reproducción, salida de señal analógica, etc., de contenidos protegidos con AAC S. El manejo de este producto y las restricciones impuestas sobre él pueden variar dependiendo del momento de la compra, ya que esas restricciones pueden haberse adoptado y/o modificado por AAC S después de la fabricación de este producto.
- Además, se utilizan las marcas BD-ROM y BD+ como sistemas de protección de contenidos para el formato de disco Blu-ray, que imponen ciertas restricciones, incluidas restricciones de reproducción para la marca BD-ROM y/o contenidos BD+ protegidos. Para obtener información adicional sobre AAC S, la marca BD-ROM, BD+, o su producto, póngase en contacto con un Centro de Atención al cliente autorizado.
- Muchos discos BD-ROM/DVD están codificados con protección anticopia. Por ello, debe conectar el reproductor directamente al televisor, no a un vídeo. Si conecta el reproductor a un vídeo, los discos con protección anticopia emitirán una imagen distorsionada.
- Este producto incorpora tecnología de protección de copyright protegida por patentes de EE.UU. y otros derechos sobre la propiedad intelectual. El uso de esta tecnología de protección de copyright debe estar autorizado por Rovi Corporation, y ha sido prevista para uso doméstico y otros usos limitados, a menos que Rovi Corporation lo autorice expresamente. Queda prohibida la ingeniería inversa y el desensamblaje.
- Bajo las leyes de Propiedad Intelectual de EE.UU. y otros países, la grabación, uso, visualización, distribución o revisión no autorizada de programas de televisión, cintas de video, discos BD-ROM, DVD, CD y otros materiales puede estar sujeta a responsabilidad civil o criminal.

## Aviso importante para los sistemas de color del televisor

El sistema de color de este reproductor varía en función de los discos que se están reproduciendo en ese momento.

Por ejemplo, cuando la unidad reproduce un disco grabado en el sistema de color NTSC, la imagen se emite como una señal NTSC.

El sistema multicolor del televisor es el único que puede recibir todas las señales emitidas por el reproductor.

- Si tiene un televisor con un sistema de color PAL, sólo se mostrarán imágenes distorsionadas cuando utilice discos o contenido de vídeo grabado en NTSC.
- El televisor con sistema multicolor cambia el sistema de color de forma automática según las señales de entrada. En caso de que el sistema de color no se cambie automáticamente, desactívelo y actívelo de nuevo para ver imágenes normales en pantalla.
- Incluso si los discos grabados en el sistema de color NTSC se muestran bien en su televisor puede que no se graben correctamente en su grabadora.



### Precaución

- La visión de contenidos 3D durante un período prolongado de tiempo puede causar mareos o sensación de cansancio.
- No se recomienda permitir ver películas en modo 3D a personas enfermas, niños o mujeres embarazadas.
- Si sufre dolor de cabeza, cansancio o mareos durante la visión de contenidos en 3D, se recomienda encarecidamente que detenga la reproducción y descansa hasta que sienta mejor.

# Índice

## 1 Guía de inicio

---

- 2 Información de seguridad
- 8 Introducción
- 8 – Discos reproducibles y símbolos utilizados en este manual
- 9 – El símbolo "O" en pantalla
- 9 – Código de región
- 9 – Seleccionar sistema
- 10 Mando a distancia
- 11 Panel delantero
- 11 Parte posterior
- 12 Colocación del sistema
- 13 Conexión del altavoz
- 13 – Conexión de los altavoces al reproductor

## 2 Conexión

---

- 14 Conexiones al televisor
- 15 – ¿Qué es el SIMPLINK?
- 15 – Función ARC (Canal de retorno de audio)
- 16 – Configuración de resolución
- 17 Conexión de la antena
- 17 Conexiones con un dispositivo externo
- 17 – Conexión AUX
- 18 – Conexión PORT. IN
- 18 – Conexión OPTICAL IN
- 19 Conexión a la red doméstica
- 19 – Conexión a red por cable
- 20 – Configuración de la red por cable

## 3 Configuración del sistema

---

- 22 Configuración inicial
- 23 Reproducción general
- 23 – Ajustar los valores de configuración
- 24 – Menú [RED]
- 25 – Menú [PANTALLA]
- 26 – Menú [IDIOMA]
- 27 – Menú [AUDIO]
- 28 – Menú [BLOQUEO]

- 29 – Menú [OTROS]
- 31 Efecto de sonido

## 4 Funcionamiento

---

- 32 Pantalla del Menú de Inicio
- 32 – Uso del menú [HOME]
- 32 – Uso de SmartShare
- 33 Reproducción de los Dispositivos Vinculados
- 33 – Reproducción de un Disco
- 33 – Reproducción de discos Blu-ray 3D
- 34 – Reproducción de un archivo en un disco/dispositivo USB
- 35 – Reproducción de un archivo en un dispositivo android
- 36 – Reproducción de un archivo en un servidor de red
- 36 Conexión a un servidor de red doméstica para un ordenador
- 36 – Instalación del software SmartShare PC (DLNA)
- 37 – Compartir archivos y carpetas
- 37 – Requisitos del sistema
- 38 Ajustes
- 38 – Operaciones básicas para el contenido de vídeo y audio
- 38 – Operaciones básicas para el contenido de imágenes
- 38 – Utilización del menú del disco
- 39 – Reanudar la reproducción
- 39 – Memoria de la última escena
- 40 Presentación en pantalla
- 40 – Controlar la reproducción de vídeo
- 41 – Controlar la vista de fotos
- 42 Reproducción avanzada
- 42 – Reproducción repetida
- 42 – Repetición de una parte específica
- 42 – Reproducción desde un tiempo seleccionado
- 43 – Selección de un idioma para los subtítulos
- 43 – Escucha de un audio diferente
- 43 – Visualización desde un ángulo diferente
- 43 – Para cambiar la relación de aspecto de TV

- 44 - Cambiar la página del código de subtítulos
- 44 - Cambiar el modo Imagen
- 45 - Visualización de la información del contenido
- 45 - Cambiar la vista de la lista de contenido
- 45 - Seleccionar un archivo de subtítulos
- 46 - Escuchar música durante la presentación de diapositivas
- 46 - Reproducción de archivo codificado en 3D
- 47 Características Avanzadas
- 47 - Disfrutar de BD-Live™
- 47 - LG AV Remote
- 47 - Modo Sonido Privado
- 48 Operaciones de la radio
- 48 - Escuchar la radio
- 48 - Configuración de las emisoras de radio
- 48 - Borrar una emisora guardada
- 48 - Borrar todas las emisoras memorizadas
- 48 - Cómo mejorar una recepción de FM de baja calidad
- 48 - Ver información acerca de una emisora de radio
- 49 Uso de la tecnología Bluetooth
- 49 - Reproducción de música almacenada en dispositivos Bluetooth
- 51 Utilización de Premium
- 51 Uso de LG Smart World
- 52 - Inicio de sesión
- 52 - Búsqueda de contenido en línea
- 53 Uso del menú Mis Aplicaciones

- 56 - Sonido
- 56 - Asistencia al cliente
- 56 - Aviso sobre el software de código abierto

## 6 Apéndice

- 57 Control de un televisor con el mando a distancia suministrado
- 57 - Programación del mando a distancia para controlar el televisor
- 58 Actualización del software de red
- 58 - Notificación de actualización de la red
- 58 - Actual. Software
- 60 Información adicional
- 60 - Compatibilidad de archivos
- 61 - AVCHD (Códec de video avanzado de alta definición)
- 62 - Acerca de DLNA
- 62 - Algunos requisitos del sistema
- 62 - Notas sobre la compatibilidad
- 63 Especificaciones de la salida del audio
- 64 Lista del código del país
- 65 Lista de código de idioma
- 66 Marcas comerciales y licencias
- 68 Especificaciones
- 70 Mantenimiento
- 70 - Manejo de la unidad
- 70 - Notas sobre los discos
- 71 Información importante relacionada con los servicios de red

## 5 Resolución de problemas

- 54 Resolución de problemas
- 54 - General
- 55 - Red
- 56 - Imagen

Algunos de los contenidos de este manual pueden diferir de su reproductor, dependiendo del software del reproductor o de su proveedor de servicios.

1

2

3

4

5













6

# Introducción

1

Guía de inicio

## Discos reproducibles y símbolos utilizados en este manual

Media/Term	Logo	Símbolo	Descripción
Blu-ray	  	<b>BD</b>	<ul style="list-style-type: none"> <li>Discos de películas que puedan comprarse o alquilarse.</li> <li>Discos "Blu-ray 3D" y discos "Blu-ray 3D ONLY"</li> <li>Discos BD-R/RE grabados en formato BDAV.</li> </ul>
		<b>MOVIE</b> <b>MUSIC</b> <b>PHOTO</b>	<ul style="list-style-type: none"> <li>Discos BD-R/RE que contienen archivos con películas, música o fotografías.</li> <li>Formato ISO 9660+JOLIET, UDF y UDF Bridge</li> </ul>
DVD-ROM DVD-R DVD-RW DVD+R DVD+RW (8 cm, 12 cm)	    	<b>DVD</b>	<ul style="list-style-type: none"> <li>Discos de películas que puedan comprarse o alquilarse.</li> <li>Sólo modo vídeo y finalizado</li> <li>También admite discos de doble capa</li> </ul>
		<b>AVCHD</b>	Formato AVCHD finalizado
		<b>MOVIE</b> <b>MUSIC</b> <b>PHOTO</b>	<ul style="list-style-type: none"> <li>Discos DVD±R/RW que contienen archivos con películas, música o fotografías.</li> <li>Formato ISO 9660+JOLIET, UDF y UDF Bridge</li> </ul>
DVD-RW (VR) (8 cm, 12 cm)		<b>DVD</b>	Modo VR y sólo finalizado
CD audio (8 cm, 12 cm)		<b>ACD</b>	CD audio
CD-R/RW (8 cm, 12 cm)		<b>MOVIE</b> <b>MUSIC</b> <b>PHOTO</b>	<ul style="list-style-type: none"> <li>Discos CD-R/RW que contienen archivos con películas, música o fotografías.</li> <li>Formato ISO 9660+JOLIET, UDF y UDF Bridge</li> </ul>
Nota	–		Indica notas y características de funcionamiento especiales.
Precaución	–		Indica precauciones para evitar posibles daños a causa de un uso incorrecto.

**! Nota**

- Algunos discos CD-R/RW (o DVD±R/RW) no podrán reproducirse en la unidad debido a las condiciones del equipo de grabación o a los propios discos CD-R/RW (o DVD±R/RW).
- Dependiendo de la finalización y del software de grabación, algunos discos grabados (CD-R/RW, DVD±R/RW o BD-R/RE) podrían no reproducirse.
- Puede que no se reproduzcan los discos CD-R/RW y BD-R/RE, DVD±R/RW grabados con un ordenador personal o una grabadora de DVD o CD si el disco está dañado o sucio, o si hay suciedad o restos de condensación en la lente de la unidad.
- Si graba un disco con un ordenador, incluso si lo hace en un formato compatible, hay casos en los que no se puede reproducir debido a los ajustes del programa usado para crear el disco. (Consulte al editor del programa para más información).
- La unidad requiere discos y grabaciones que cumplan ciertas normas técnicas para obtener una calidad de reproducción óptima.
- Los DVD previamente grabados se ajustan automáticamente a estas normas. Existen muchos tipos diferentes de formatos de disco gravables (incluido CD-R con archivos MP3 o WMA) que exigen ciertas condiciones preexistentes para garantizar una reproducción compatible.
- Los clientes deben tener en cuenta que es necesario tener un permiso para poder descargarse archivos MP3/WMA y música de Internet. Nuestra empresa no está autorizada para conceder ese permiso. Siempre deberá solicitarse autorización al propietario del copyright.
- Es necesario ajustar la opción de formato de disco en [Mastered] para que los discos sean compatibles con los reproductores LG al formatear discos regrabables. Si selecciona la opción Live System no podrá usar el disco en un reproductor LG. (Mastered/Life File System: Sistema de formato de disco para Windows Vista)

**El símbolo “⓪” en pantalla**

El símbolo “⓪” puede aparecer en la pantalla de su televisor durante su manejo e indica que la función explicada en este manual del usuario no está disponible en ese el aparato.

**Código de región**

El código de región se encuentra impreso en la parte posterior de esta unidad. Esta unidad sólo puede leer discos BD-ROM o DVD calificados como la parte posterior de la unidad o “ALL”.

**Seleccionar sistema**

Retire cualquier disco que pudiese haber en la unidad, abra la bandeja de discos utilizando los botones ▲ (OPEN/CLOSE) y pulse y mantenga ■ (PAUSE) durante más de cinco segundos para seleccionar un sistema. (PAL, NTSC, AUTO)

# Mando a distancia

1

Guía de inicio

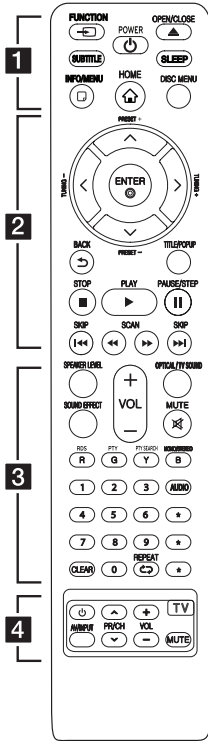

## Sustitución de la pila

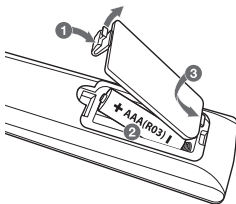

Retire la tapa del compartimento de la pila en la parte posterior del mando a distancia e inserte una pila (tamaño AAA) con la polaridad correcta (+ y -).

### 1

**FUNCTION:** Cambia el modo de entrada.

**SUBTITLE:** Selecciona el idioma de los subtítulos.

**⏻ (POWER):** Apaga y enciende el reproductor.

**⏮ (OPEN/CLOSE):** Expulsa o introduce un disco.

**SLEEP:** Ajusta un tiempo tras el cual el aparato se apaga.

**INFO/MENU (⏏):** Muestra o sale de la pantalla del menú OSD.

**HOME (🏠):** Muestra o sale del [MENÚ INICIO].

**DISC MENU:** Accede al menú de un disco.

### 2

**Botones de dirección (▲ / ▼ / ◀ / ▶):** Seleccionan una opción en el menú.

**PRESET +/-:** Selecciona el programa de radio.

**TUNING +/-:** Sintoniza la emisora de radio deseada.

**ENTER (⊙):** Confirma la selección del menú.

**BACK (⏪):** Salga del menú o regrese a la pantalla precedente.

**TITLE/POPUP:** Muestra el menú del disco DVD o el menú emergente del BD-ROM, cuando haya uno disponible.

**■ (STOP):** Detiene la reproducción.

**▶ (PLAY):** Comienza la reproducción.

**⏸ (PAUSE/STEP):** La reproducción cambia a modo de pausa.

**⏮ / ▶▶ (SKIP):** Pasa al archivo/pista/capítulo siguiente o anterior.

**◀◀ / ▶▶ (SCAN):** Busca hacia atrás o delante.

### 3

**SPEAKER LEVEL:** Ajusta el nivel de sonido del altavoz deseado.

**SOUND EFFECT:** Selecciona un modo de efecto de sonido.

**VOL +/-:** Ajusta el volumen de los altavoces.

**OPTICAL/ TV SOUND :** Cambia directamente el modo de entrada a óptico.

**MUTE:** Silencia el aparato.

**Botones coloreados (R, G, Y, B):**

- Utilice estos botones para navegar por los menús del BD-ROM. Pueden ser utilizados también como botones de acceso directo a menús específicos.

- Botón B: Selecciona mono/estéreo en el modo FM.

**RDS:** Radio Data System (Sistema de datos por radio).

**PTY:** Muestra el tipo de programa del RDS.

**PTY SEARCH:**

Busca el tipo de programa.

**Botones numéricos 0-9:**

Selecciona las opciones numeradas de un menú.

**CLEAR:** Elimina la marca del menú de búsqueda o un número al definir la contraseña.

**REPEAT (↺):** Repite una sección o secuencia deseada.

**AUDIO:** Selecciona el idioma de audio o un canal de audio.

**★:** Este botón no está disponible.

### 4

**Botones de control del**

**television:** Consulte la página 57

## Panel delantero

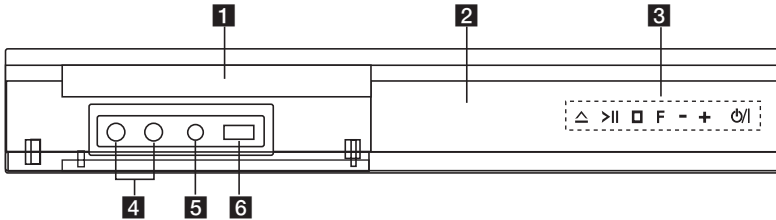

- 1** Bandeja del disco
- 2** Pantalla de visualización
- 3** Botones de funcionamiento
  - △ (Abrir / Cerrar)
  - >|| (Reproducir / Pausa)
  - (Detener)
  - F (Función)  
Cambia la fuente de entrada o función.
  - /+ (Volumen)
  - ⏻ / | (Alimentación)
- 4** PORT. IN
- 5** USB

## Parte posterior

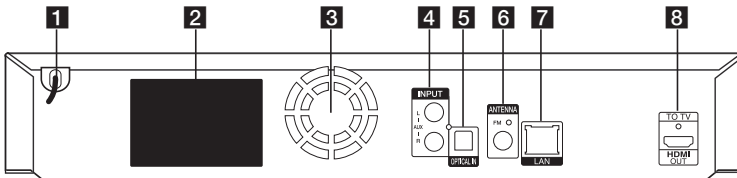

- 1** Cable de alimentación de CA
- 2** Conexiones de los altavoces
- 3** Ventilador de refrigeración
- 4** AUX (L/R) INPUT
- 5** OPTICAL IN
- 6** Conector de antena
- 7** Puerto LAN
- 8** HDMI OUT TO TV

## Colocación del sistema

La ilustración siguiente muestra un ejemplo de colocación del sistema. Tenga en cuenta que, para una mejor explicación, estas ilustraciones pueden con coincidir con el producto real.

Para lograr el mejor efecto de sonido surround, los altavoces que no sean subwoofer se colocarán en la misma dirección desde la posición de escucha (A).

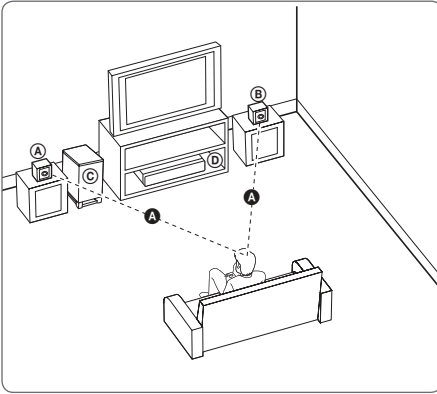

**(A) Altavoz frontal izquierdo y frontal superior izquierdo (L)/**

**(B) Altavoz frontal derecho y frontal superior derecho (R):**

Coloque los altavoces delanteros a los lados del monitor y nivelados con la superficie la pantalla, cuanto sea posible.

**(C) Subwoofer:**

La posición del subwoofer no es tan importante, porque los sonidos graves no son altamente direccionales. Pero, es mejor colocar el subwoofer cerca de los altavoces delanteros. Gírelo ligeramente hacia el centro de la habitación para reducir la reflexión en la pared.

**(D) Unidad**

### ⚠ Precaución

- Tenga cuidado de que los niños coloquen las manos o cualquier objeto en el conducto del altavoz.  
\*Conductor del altavoz: Un orificio para los sonidos graves en la caja del altavoz.
- Los altavoces contienen piezas magnéticas, por lo que pueden causar irregularidades en los colores de las pantallas de los televisores o los monitores de ordenador. Coloque los altavoces alejados del televisor o el monitor del ordenador.
- Antes de utilizar el subwoofer, quite el vinilo de protección.

# Conexión del altavoz

## Conexión de los altavoces al reproductor

1. Conecte el cableado a la unidad.  
Haga coincidir cada banda de color (o marcado) del cable con la terminal de conexión del mismo color (o marcado) de la parte trasera de la unidad. Para conectar el cable a la unidad, presione con el dedo cada lengüeta de plástico para abrir los terminales de conexión. Inserte el cable y suelte la almohadilla.

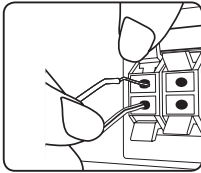

Conecte la banda negra de cada cable a las terminales marcadas con un - (menos) y el otro extremo a las terminales marcadas con un + (más).

Conecte el cable del woofer al reproductor. Cuando conecte el cable del woofer al reproductor, inserte el conector hasta que haga clic.

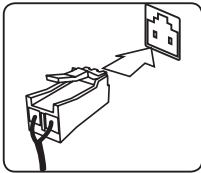

2. En algunos altavoces, es necesario conectar los cables a los altavoces.  
Conecte el otro extremo de cada cable al altavoz correspondiente según el código de color o marcado:

Color del conector	Altavoz	Posición
Naranja	Subwoofer	Cualquier posición delantera
Rojo (F.R/L)	Frontal	Anterior derecha
Blanco (F.R/L)	Frontal	Anterior izquierda

Para conectar el cable a los altavoces, presione con el dedo la lengüeta de plástico de la base de cada altavoz para abrir las terminales conexión. Inserte el cable y suelte la lengüeta de plástico.



### Precaución

- Asegúrese de que los niños no toquen con las manos o con otros objetos el interior del \*conducto del altavoz.  
\*Conducto del altavoz : Un orificio en la caja del altavoz para un amplio sonido de graves.
- Los altavoces contienen piezas magnéticas, por lo que pueden aparecer irregularidades cromáticas en la pantalla del televisor o en el monitor del ordenador. Utilice los altavoces lejos de la televisión y del monitor del ordenador.

## Conexiones al televisor

Si dispone de un televisor o monitor HDMI, puede conectarlo a este reproductor usando un cable HDMI (Tipo A, Cable HDMI™ de alta velocidad). Conecte la toma HDMI del reproductor a la toma HDMI de un televisor o monitor compatible con HDMI.

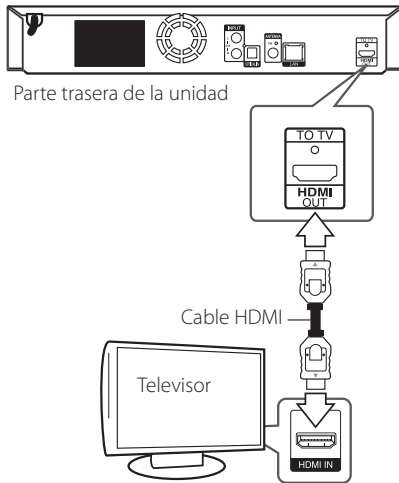

Seleccione la fuente del televisor a HDMI (consulte el manual de instrucciones del televisor).

## Información adicional sobre HDMI

- Cuando conecte un dispositivo compatible con HDMI o DVI, realice las siguientes comprobaciones:
  - Intente apagar el dispositivo HDMI/DVI y este reproductor. A continuación, encienda el dispositivo HDMI/DVI y transcurridos unos 30 segundos, encienda el reproductor.
  - La entrada de vídeo del dispositivo conectado está seleccionada correctamente para esta unidad.
  - El dispositivo conectado es compatible con las entradas de vídeo de resolución 720 x 576p, 1280 x 720p, 1920 x 1080i o 1920 x 1080p.
- No todos los dispositivos HDMI o DVI compatibles con HDCP funcionarán con este reproductor.
  - La imagen no se verá correctamente con un dispositivo que no sea compatible con HDCP.

### ! Nota

- Si un dispositivo HDMI conectado no acepta la salida de audio del reproductor, el audio del dispositivo HDMI podrá distorsionarse o no emitirse.
- Si utiliza una conexión HDMI, es posible cambiar la resolución para la salida HDMI. (Consulte "Configuración de resolución" en la página 16).
- Seleccione el tipo de salida de vídeo de la toma HDMI OUT mediante la opción [Conf. color HDMI] en el menú [Config.] (ver página 26).
- No modifique la resolución si la conexión ya se ha establecido, podrían producirse fallos en el funcionamiento. Para resolver este problema, apague el reproductor y vuelva a encenderlo.
- Cuando la conexión HDMI con el HDCP no está verificada, la pantalla de TV cambiará a una pantalla negra. En este caso, compruebe la conexión HDMI o desconecte el cable HDMI.
- Si aparecen ruidos o líneas en la pantalla, compruebe el cable HDMI (cuya longitud se limita normalmente a 4,5 m (15 ft.)).

## ¿Qué es el SIMPLINK?



Algunas funciones de esta unidad se controlan a través del mando a distancia del televisor cuando la unidad y el televisor LG están conectados con SIMPLINK a través de una conexión HDMI.

Funciones controladas con el mando a distancia del televisor LG; Reproducción, Pausa, Escaneo, Salto, Parada, Apagado, etc.

Si desea más información acerca de la función SIMPLINK, consulte el manual de usuario del televisor.

El televisor LG con la función SIMPLINK posee un logotipo como se muestra arriba.

### ! Nota

Dependiendo del tipo de disco y del estado del reproductor, el funcionamiento de SIMPLINK podría no ser el esperado o no estar disponible.

## Función ARC (Canal de retorno de audio)

La función ARC permite a un televisor con capacidad HDMI enviar audio a la salida HDMI OUT de este reproductor.

Para utilizar esta función:

- El televisor debe ser compatible con HDMI-CEC y la función ARC y HDMI-CEC y ARC deben estar activados.
- El método de ajuste de HDMI-CEC y ARC puede variar dependiendo del televisor. Para más información acerca de la función ARC, consulte el manual del televisor.
- Debe utilizar el cable HDMI (cable HDMI™ de alta velocidad con Ethernet, tipo A).
- Debe conectarlo con la entrada HDMI IN compatible con la función ARC utilizando HDMI OUT de este reproductor.
- Puede conectar sólo un sistema de cine en casa a un televisor compatible con ARC.

### ! Nota

Para activar la función [SIMPLINK / ARC], establezca esta opción en [Activo]. (página 30)

## Configuración de resolución

El reproductor proporciona varias resoluciones de salida para las conexiones HDMI OUT. Es posible cambiar la resolución mediante el menú [Config.].

1. Pulse HOME (🏠).
2. Utilice  $\leftarrow/\rightarrow$  para seleccionar el menú [Config.] y pulse ENTER (⊙). Aparecerá el menú [Config.].
3. Utilice  $\wedge/\vee$  para seleccionar la opción [PANTALLA] y, a continuación, pulse  $\rightarrow$  para pasar al segundo nivel.
4. Utilice  $\wedge/\vee$  para seleccionar la opción [Resolución] y, a continuación, pulse ENTER (⊙) para pasar al tercer nivel.

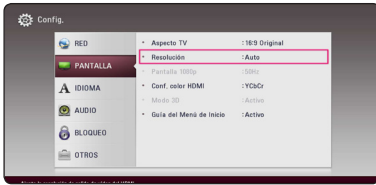

5. Use  $\wedge/\vee$  para seleccionar una opción y, a continuación, pulse ENTER (⊙) para confirmar su selección.



### ! Nota

- Si su televisor no acepta la resolución que ha configurado en el reproductor, es posible ajustar la resolución a 576p de la siguiente manera:
  1. Pulse  $\blacktriangle$  para abrir la bandeja del disco.
  2. Pulse  $\blacksquare$  (STOP) por más de 5 segundos.
- Si selecciona manualmente una resolución y, a continuación conecta un terminal HDMI a la TV y ésta no la acepta, la configuración de resolución cambiará a [Auto].
- Si selecciona una resolución que el televisor no admite, aparecerá un mensaje de advertencia. Después de cambiar la resolución, si no puede ver la pantalla, espere 20 segundos y la resolución regresará automáticamente a la resolución anterior.
- La velocidad de fotogramas de la salida de video 1080p puede configurarse automáticamente a 24 Hz o 50 Hz dependiendo de la capacidad y las preferencias de la TV conectada y se basa en la velocidad de fotogramas del video nativo del contenido del disco BD-ROM.

## Conexión de la antena

Conecte la antena suministrada para escuchar la radio.

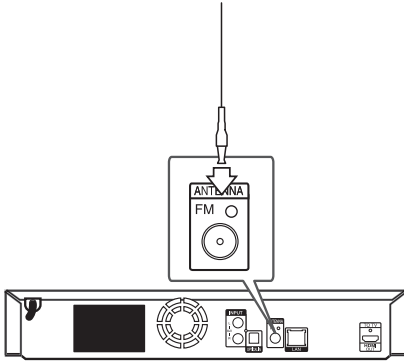

Parte trasera de la unidad

### ! Nota

Una vez conectada la antena de cable de FM, asegúrese de extenderla por completo.

## Conexiones con un dispositivo externo

### Conexión AUX

Puede disfrutar del sonido de un componente externo a través de los altavoces de este sistema.

Conecte las tomas de salida de audio analógica al componente en AUX L/R (ENTRADA) de esta unidad. Y a continuación seleccione la opción [AUX] pulsando FUNCTION.

También puede pulsar el botón F (Función) del panel frontal para seleccionar el modo de entrada.

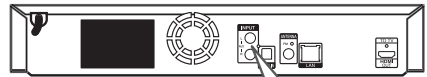

Parte trasera de la unidad

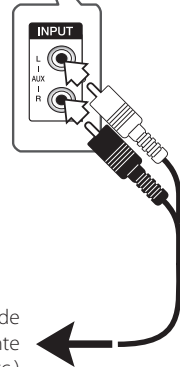

Blanco  
Rojo

A las tomas de salida de audio de su componente (TV, VCR, etc.)

## Conexión PORT. IN

Puede disfrutar del sonido de su reproductor de audio portátil a través de los altavoces de este sistema.

Conecte la clavija de los auriculares (o salida de línea) del reproductor de audio portátil en la toma PORT. IN de esta unidad. Y seleccione la opción [PORTABLE] pulsando FUNCTION.

También puede pulsar el botón F (Función) del panel frontal para seleccionar el modo de entrada.

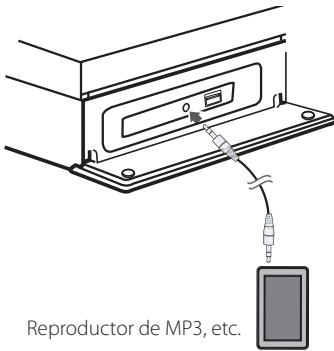

## Conexión OPTICAL IN

Puede disfrutar del sonido de su componente con una conexión óptica digital a través de los altavoces de este sistema.

Conecte la clavija de salida óptica de su componente en la toma OPTICAL IN de la unidad. Y a continuación seleccione la opción [OPTICAL] pulsando FUNCTION. O pulse OPTICAL / TV SOUND para seleccionarlo directamente.

También puede pulsar el botón F (Función) del panel frontal para seleccionar el modo de entrada.

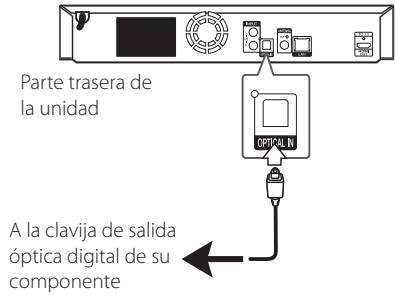

## Conexión a la red doméstica

Este reproductor se puede conectar a una red de área local (LAN) a través de un puerto LAN en el panel trasero.

Al conectar la unidad a una red particular de banda ancha, tiene acceso a servicios como actualizaciones de software, interactividad BD-LIVE y servicios de contenido en línea.

### Conexión a red por cable

Las redes por cable proporcionan el mejor rendimiento, ya que los dispositivos están conectados directamente a la red y no están sometidos a la interferencia de radiofrecuencias.

Para más información consulte la documentación del dispositivo de red.

Conecte el puerto LAN del reproductor al correspondiente puerto del módem o router a través de un cable de red LAN o cable Ethernet.

#### ! Nota

- Cuando enchufe o desenchufe el cable LAN, hágalo sujetando el cable por el enchufe. Al desenchufarlo, no estire del cable LAN, desenchúfelo presionando hacia abajo el enchufe.
- No conecte un cable de teléfono modular al puerto LAN.
- Existen varias configuraciones para la conexión, siga las especificaciones de su compañía de telecomunicaciones o de su proveedor de Internet.
- Si desea acceder al contenido a partir de los servidores DLNA, este reproductor debe estar conectado a la misma red de área local que aquellos, a través de un router.
- Para configurar su PC como servidor DLNA, instale el software SmartShare PC en su PC. (ver página 36)

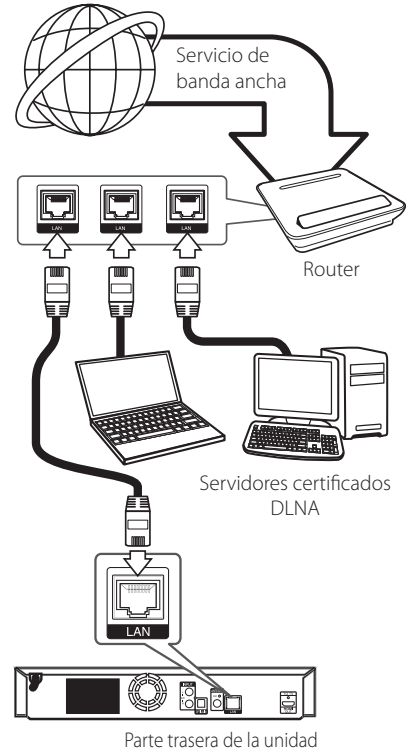

## Configuración de la red por cable

Si hay un servidor DHCP en la red de área local (LAN) a través de una conexión por cable, a este reproductor se le asignará automáticamente una dirección IP. Después de realizar la conexión física, es posible que se tenga que ajustar la configuración de red del reproductor en algunas redes domésticas. Ajuste la configuración de [RED] de la siguiente manera.

### Preparación

Antes de ajustar la red por cable, es necesario conectar Internet de banda ancha a su red doméstica.

1. Seleccione la opción [Config de conexión] en el menú [Config.] y, a continuación, pulse ENTER (⊙).

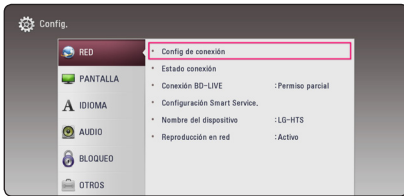

2. Lea la preparación para las configuraciones de red y pulse ENTER (⊙) cuando se ponga [Inicio] de relieve.



La red se conectará automáticamente a la unidad.



Si su punto de acceso está securizado, necesita introducir su código de seguridad.

## Ajustes avanzados

Si desea configurar la red manualmente, utilice  $\wedge/\vee$  para seleccionar [Ajustes avanzados] en su menú [Configuración de red] y pulse ENTER (⊙).

1. Utilice  $\wedge/\vee/</>$  para seleccionar el modo IP entre [Dinámico] y [IP fija]. Normalmente, seleccione [Dinámico] para asignar de forma automática una dirección IP.



### Nota

Si no hay disponible un servidor DHCP en la red y desea configurar manualmente la dirección IP, seleccione [IP fija] y, a continuación, [dirección IP], [máscara de red], [gateway] y [servidor DNS] mediante los botones  $\wedge/\vee/</>$  y los botones numéricos. Si se equivoca mientras introduce un número, pulse CLEAR para borrar la parte resaltada.

2. Seleccione [Sig.] y pulse ENTER (⊙) para aplicar las configuraciones de red.



El estado de conexión de la red se visualiza en pantalla.

3. Pulse ENTER (⊙) cuando [OK] se ponga de relieve para finalizar las configuraciones de red cableada.

## Notas sobre la conexión de red

- Muchos de los problemas de conexión a la red que se producen durante la configuración pueden resolverse a menudo reseteando el router o cable módem. Después de conectar el reproductor a la red doméstica, apague inmediatamente y/o desconecte el cable de alimentación del router o cable módem de la red doméstica. Después, encienda y/o conecte de nuevo el cable de alimentación.
- El número de dispositivos que pueden recibir el servicio de Internet quedará limitado por las condiciones de servicio aplicables dependiendo del proveedor de servicios de Internet (ISP). Para obtener más información, póngase en contacto con su ISP.
- Nuestra empresa no se responsabiliza de un mal funcionamiento del reproductor y/o la función de conexión a Internet por errores/fallos de comunicación con su conexión a Internet de banda ancha u otro equipo conectado.
- Nuestra empresa no es la creadora o suministradora de las características de los discos BD-ROM disponibles en la función de conexión a Internet, y tampoco se responsabiliza de su funcionalidad o disponibilidad continuada. Puede que haya material relacionado con el disco disponible a través de la conexión a Internet que sea incompatible con este reproductor. Si tiene alguna duda acerca de dicho contenido, póngase en contacto con el fabricante del disco.
- Algunos contenidos de Internet pueden requerir una conexión con un ancho de banda superior.
- Incluso si el reproductor está correctamente conectado y configurado, puede que parte de los contenidos de Internet no funcionen correctamente debido a congestión de Internet, la calidad o ancho de banda de su servicio de Internet, o problemas con el proveedor de contenido.
- Es posible que algunas operaciones de conexión a Internet no se puedan realizar debido a ciertas restricciones del proveedor de servicios de Internet (ISP) que le proporciona la conexión a Internet de banda ancha.
- Los costes del proveedor de Internet incluidos (sin limitación) los cargos de conexión corren por su cuenta y riesgo.
- Se necesita un puerto 10 LAN Base-T o 100 Base-TX para la conexión por cable a este reproductor. Si su servicio de Internet no permite ese tipo de conexiones no podrá conectar el reproductor.
- Para utilizar el servicio xDSL necesitará un router.
- Es necesario un módem DSL para utilizar el servicio DSL y un cable módem para usar el servicio de cable módem. Dependiendo del método de acceso y el acuerdo de suscripción que tenga con su ISP, puede que no pueda utilizar la función de conexión a Internet de este reproductor, o puede que se limite al número de dispositivos que se pueden conectar a la vez. (Si su ISP limita la suscripción a un dispositivo, puede que este reproductor no pueda conectarse si ya hay conectado un ordenador).

# Configuración inicial

Cuando encienda la unidad por primera vez, el asistente de configuración inicial aparece en pantalla. Configure el idioma de visualización y las configuraciones de red en el asistente de configuración inicial.

1. Pulse **⏻** (POWER).

El asistente de configuración inicial aparece en pantalla.

2. Utilice **^**/**v**/**</>** para seleccionar un idioma y pulse ENTER (**⊙**).



3. Lea y prepare la preparación para las configuraciones de red y pulse ENTER (**⊙**) cuando [Inicio] se ponga de relieve.



Si la red cableada está conectada, la configuración de la conexión de red finalizará automáticamente.

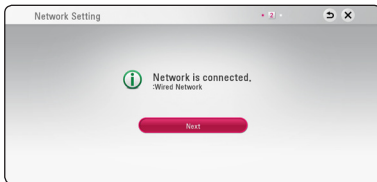

4. Seleccione [Sig.] y pulse ENTER (**⊙**).
5. Pulse ENTER (**⊙**) para comprobar el sonido de los altavoces.



Tras comprobar las señales de tono, pulse ENTER (**⊙**) cuando se seleccione [Stop]. Seleccione [Sig.] y pulse ENTER (**⊙**).

6. Puede escuchar el sonido de la TV a través de los altavoces de esta unidad de forma automática, cuando la TV esté encendida. La TV y esta unidad deben ser conectadas con cable óptico.



Pulse **^** para mover y **</>** para seleccionar [Activo] o [Apagado]. Seleccione [Sig.] y pulse ENTER (**⊙**).

7. Compruebe todas las configuraciones realizadas en los pasos previos.



Pulse ENTER (**⊙**) cuando [Finalizar] se ponga de relieve para finalizar las configuraciones iniciales. Si desea modificar una de las configuraciones, utilice **^**/**v**/**</>** para seleccionar **↶** y pulse ENTER (**⊙**).

8. Muestra la guía de modo de sonido privado. Pulse ENTER (**⊙**).



# Reproducción general

## Ajustar los valores de configuración

Es posible modificar los ajustes del reproductor en el menú [Config.].

1. Pulse HOME (🏠).



2. Utilice  $\leftarrow/\rightarrow$  para seleccionar el menú [Config.] y pulse ENTER (⊙). Aparecerá el menú [Config.].



3. Utilice  $\wedge/\vee$  para seleccionar la primera opción de configuración y pulse  $\rightarrow$  para pasar al segundo nivel.



4. Utilice  $\wedge/\vee$  para seleccionar una segunda opción de configuración y pulse ENTER (⊙) para desplazarse hasta el tercer nivel.



5. Utilice  $\wedge/\vee$  para seleccionar la opción deseada y pulse ENTER (⊙) para confirmar su selección.

## Menú [RED]

La configuración [RED] es necesaria para utilizar la actualización de software, BD-Live y los servicios en línea.

### Config de conexión

Si su entorno de red doméstica está preparado para conectar la unidad, necesitará establecer su conexión de red cableada para la comunicación de red. (Consulte la "Conexión a la red doméstica" en las páginas 19.)

### Estado conexión

Si desea comprobar el estado de red en este reproductor, seleccione las opciones [Estado conexión] y pulse ENTER (⏏) para comprobar si se ha establecido una conexión a la red e Internet.

### Conexión BD-LIVE

Al usar las funciones de BD-Live puede restringir el acceso a Internet.

#### [Permitido]

El acceso a Internet se permite a todos los contenidos de BD-Live.

#### [Permiso parcial]

El acceso a Internet se permite solamente al contenido de BD-Live que disponga de certificados de propietario. El acceso a Internet y las funciones AAC3 queda prohibido para todo el contenido BD-Live sin certificado.

#### [Prohibido]

El acceso a Internet queda prohibido a todos los contenidos de BD-Live.

## Configuración Smart Service

### [Configuración país]

Seleccione su área para mostrar el autentico servicio de contenido en línea.

### [Inicializar]

Dependiendo de la región, la función [Inicializar] puede no estar disponible.

### Nombre del dispositivo

Puede elaborar un nombre de red mediante un teclado virtual. Este reproductor será reconocido por el nombre que introduzca en su red doméstica.

### Reproducción en red

Esta función le permite controlar la reproducción de medios emitidos desde el servidor de medios DLNA para un smartphone con certificación DLNA. La mayoría de los smartphones con certificación DLNA tienen una función para el control de reproducción de medios en su red doméstica. Ponga esta opción en [Activo] para permitir que el smartphone controle esta unidad. Para obtener información más detallada, consulte las instrucciones del smartphone con certificación DLNA o la aplicación.

#### ! Nota

- Esta unidad y el smartphone con certificación DLNA deben estar conectados a la misma red.
- Para utilizar la función [Reproducción en red] con un smartphone con certificación DLNA, pulse HOME (⏏) para acceder al menú de inicio antes de conectar esta unidad.
- El mando a distancia podría no funcionar durante el control de la unidad usando la función [Reproducción en red].
- Los formatos de archivos disponibles descritos en la página 60 no siempre son compatibles con la función [Reproducción en red].

## Menú [PANTALLA]

### Aspecto TV

Seleccione una relación de aspecto del TV según el tipo de televisor.

#### [Formato Carta 4:3]

Selecciónelo cuando haya una pantalla de televisión tradicional (4:3) conectada. Muestra la imagen con barras que la ocultan por la parte superior e inferior.

#### [Form. panorám. 4:3]

Selecciónelo cuando haya una pantalla de televisión tradicional (4:3) conectada. Muestra la imagen recortada para ajustarse a la pantalla de su TV. Ambos lados de la imagen están recortados.

#### [16:9 Original]

Seleccione esta opción cuando se haya conectado a una TV panorámica 16:9. La imagen de formato 4:3 se mostrará con una proporción de 4:3 con bandas negras a derecha e izquierda.

#### [16:9 Completa]

Seleccione esta opción cuando se haya conectado a una TV panorámica 16:9. La imagen de formato 4:3 se ajustará horizontalmente (en proporción lineal) para llenar toda la pantalla.

#### ! Nota

No se puede seleccionar [Formato Carta 4:3] y [Form. panorám. 4:3] si la resolución está ajustada en un valor superior a 720p.

### Resolución

Configura la resolución de salida de la señal de video HDMI. Refiérase a la página 16 para obtener detalles sobre la configuración de la resolución.

#### [Auto]

Si la conexión [HDMI OUT] se conecta a una TV que proporcione información de pantalla (EDID), se seleccionará automáticamente la resolución que mejor se adapte a la TV conectada.

#### [576p]

Representa 576 líneas de video progresivo.

#### [720p]

Representa 720 líneas de video progresivo.

#### [1080i]

Representa 1080 líneas de video entrelazado.

#### [1080p]

Representa 1080 líneas de video progresivo.

### Pantalla 1080p

Cuando la resolución se configure como 1080p, seleccione la opción [24 Hz] para obtener una presentación limpia del material filmado (1080p/24 Hz) con una pantalla equipada con HDMI compatible con la entrada 1080p/24 Hz.

#### ! Nota

- Si selecciona [24 Hz], podrían producirse distorsiones en la imagen cuando el video cambia material filmográfico y de video. En ese caso, seleccione [50 Hz].
- Incluso cuando la opción [Pantalla 1080p] esté configurada a [24 Hz], si la TV no es compatible con 1080p/24 Hz, la frecuencia de fotogramas real de la salida de video será de 50 Hz para ajustarse al formato de la fuente de video.

## Conf. color HDMI

Seleccione el tipo de salida de la conexión HDMI OUT. Para esta configuración, consulte los manuales del dispositivo de pantalla.

### [YCbCr]

Seleccione esta opción al conectar a un dispositivo de pantalla HDMI.

### [RGB]

Seleccione esta opción al conectar a un dispositivo de pantalla DVI.

## Modo 3D

Seleccione el tipo de modo de salida para la reproducción de discos Blu-ray 3D. (Esta función se activa solo con el televisor 3D conectado.)

### [Activo]

La reproducción de discos Blu-ray 3D se hará como modo 3D.

### [Apagado]

La reproducción de discos Blu-ray 3D se hará en modo 2D, como un disco BD-ROM normal.

## Guía del Menú de Inicio

Esta función le permite mostrar o eliminar el bocadillo de guía del menú Home. Ajuste esta opción en [Activo] para mostrar la guía.

## Menú [IDIOMA]

### Menú de visualización

Seleccione un idioma para el menú [Config.] y para la información en pantalla.

### Menú del disco / Audio del disco / Subtítulo del disco

Seleccione el idioma preferido para la pista de audio (disco de audio), subtítulos, y el menú de disco.

#### [Original]

Hace referencia al idioma original en que se grabó el disco.

#### [Otros]

Pulse ENTER (⊙) para seleccionar otro idioma. Use los botones numéricos y a continuación ENTER (⊙) para introducir el número de 4 dígitos según la lista de códigos de idioma de la página 65.

#### [Apagado] (Sólo subtítulo del disco)

Desactiva los subtítulos.

### ! Nota

Puede que el ajuste del idioma no funcione dependiendo del disco.

## Menú [AUDIO]

Cada disco dispone de una variedad de opciones de salida de audio. Ajuste las opciones de AUDIO del reproductor según el tipo de sistema de audio que utilice.

### ! Nota

Como son muchos los factores que influyen en el tipo de salida de audio, consulte "Especificaciones de la salida del audio" para más información (páginas 63).

## Salida digital

### [Auto]

Selecciónelo si conecta la toma HDMI OUT de esta unidad con un dispositivo que incorpore decodificador LPCM, Dolby Digital, Dolby Digital Plus, Dolby True HD, DTS y DTS-HD.

### [PCM]

Seleccione si conecta la toma HDMI OUT de esta unidad a un dispositivo con un decodificador digital.

### [Recodificar DTS]

Selecciónelo si conecta la toma HDMI OUT a un dispositivo con un decodificador DTS.

### ! Nota

- Cuando la opción [Salida digital] se ajusta en [Auto], la salida de audio digital puede hacerse en bitstream. Si no se detecta la información de bitstream desde el dispositivo HDMI con EDID, la salida de audio puede ser PCM.
- Si la opción [Salida digital] está ajustada en [Recodificar DTS], se emitirá el audio de [DTS re-encode] para los discos BD-ROM con audio secundario y el audio original se emitirá para los otros discos (como [Auto]).
- Esta configuración no está disponible en la señal de entrada desde un dispositivo externo.

## DRC (Control de rango dinámico)

Esta función le permite escuchar una película con un nivel más bajo sin pérdida de claridad del sonido.

### [Auto]

El rango dinámico de la salida de audio Dolby TrueHD lo especifica el propio rango. Y el rango dinámico de Dolby Digital y Dolby Digital Plus funciona igual que en el modo [Activo].

### [Activo]

Comprime el rango digital de la salida de audio Dolby Digital, Dolby Digital Plus o Dolby TrueHD.

### [Apagado]

Desactiva esta función.

### ! Nota

El ajuste del DRC sólo puede cambiarse si no se ha insertado un disco o la unidad está en modo de parada completa.

## Ajuste Altavoces

Para obtener el mejor sonido posible, utilice la pantalla de configuración de altavoces para especificar el volumen de los altavoces conectados y la distancia desde su posición de escucha. Utilice la prueba para ajustar el volumen de los altavoces al mismo nivel.



### [Altavoces]

Selecciona un altavoz que quiera ajustar.

### [Volumen]

Ajusta el nivel de salida de cada altavoz.

### [Distancia]

Ajusta la distancia entre cada altavoz y la posición de escucha.

### [Prueba/ Parar tono de prueba]

Los altavoces emiten un tono de prueba.

### [OK]

Confirma los ajustes.

## Sincronismo HD AV

En ocasiones, en la televisión digital puede producirse un retardo entre la imagen y el sonido. Si esto ocurre, se puede compensar ajustando un retardo en el sonido, es decir, hacer que 'espere' a la llegada de la imagen: se denomina HD AV Sync. Utilice < > para desplazarse arriba y abajo a través de la cantidad de retardo, que se puede ajustar entre 0 y 300 ms.

## Menú [BLOQUEO]

Los ajustes de [BLOQUEO] sólo afectan a la reproducción de Blu-ray Disc y DVD.

Para acceder a las distintas funciones de [BLOQUEO] es preciso introducir el código de seguridad de 4 dígitos establecido anteriormente.

Si todavía no ha introducido una contraseña, se le pedirá que lo haga. Introduzca dos veces una contraseña de 4 dígitos y pulse ENTER (⏏) para crear una nueva contraseña.

## Contraseña

Puede crear o cambiar la contraseña.

### [Ninguno]

Introduzca dos veces una contraseña de 4 dígitos y pulse ENTER (⏏) para crear una nueva contraseña.

### [Cambiar]

Introduzca la contraseña actual y pulse ENTER (⏏). Introduzca dos veces una contraseña de 4 dígitos y pulse ENTER (⏏) para crear una nueva contraseña.

## Si olvida su contraseña

Si olvida su contraseña, puede borrarla siguiendo estos pasos:

1. Extraiga los discos que puedan estar en el reproductor.
2. Resalte la opción [Contraseña] en el menú [Config.].
3. Utilice los botones numéricos para introducir "210499". Se borra la contraseña.

### ! Nota

Si se equivoca antes de pulsar ENTER (⏏), pulse CLEAR. A continuación, introduzca la contraseña correcta.

## Índice DVD

Bloquea la reproducción de un DVD clasificado según su contenido. (No todos los discos están clasificados)

### [Índice 1-8]

La clasificación uno (1) es la que tiene más restricciones y la ocho (8) la que menos.

### [Desbloqueo]

Si selecciona la opción de [Desbloqueo], el control paterno no estará activado y el disco se reproducirá en su totalidad.

## Índice Disco Blu-ray

Establece un límite de edad para la reproducción de BD-ROM. Utilice los botones numéricos para introducir un límite de edad para la visualización de BD-ROM.

### [255]

Todos los BD-ROM se pueden reproducir.

### [0-254]

Prohíbe la reproducción de BD-ROM con la correspondiente selección de valoración incorporada.

### ! Nota

La [Índice Disco Blu-ray] se aplicará solo a los aparatos Blu-ray dics con Control Avanzado de Calificación.

## Código de región

Introduzca el código del área cuyos estándares se han utilizado para valorar el DVD, según la lista que aparece en la página 64.

## Menú [OTROS]

### DivX VOD

ACERCA DE DIVX VIDEO: DivX® es un formato de vídeo digital creado por DivX, LLC, una filial de Rovi Corporation. Este es un dispositivo oficial DivX Certified® que ha pasado pruebas rigurosas para verificar que reproduce vídeos DivX. Visite [www.divx.com](http://www.divx.com) para más información y herramientas de software para convertir archivos a vídeo DivX.

ACERCA DE VÍDEO A DEMANDA DIVX: Este dispositivo DivX Certified® debe registrarse para la reproducción de contenidos de vídeo a demanda (VOD) DivX. Para obtener su código de registro, consulte la sección DivX VOD en el menú de configuración de su dispositivo. Para más información acerca de cómo completar su registro, visite [vod.divx.com](http://vod.divx.com).

### [Registrar]

Muestra el código de registro de su reproductor.

### [Anular registro]

Desactiva el reproductor y visualiza el código de desactivación.

### ! Nota

Los videos descargados desde DivX(R) VOD con el código de registro de este reproductor sólo podrán reproducirse en esta unidad.

## Inicio rápido

Este reproductor puede permanecer en modo de espera con bajo consumo de potencia, de manera que pueda iniciarse instantáneamente sin demora cuando encienda esta unidad. Ajuste esta opción en [Activo] para activar la función [Inicio rápido].

### ! Nota

- Si la opción [Inicio rápido] está ajustada en [Activo] y la alimentación de CA se conecta de nuevo accidentalmente por fallas de alimentación, etc., el reproductor se inicia automáticamente para estar en el modo de espera. Antes de operar el reproductor, espere un momento hasta que esté en el estado de espera.
- Cuando [Inicio rápido] está configurado en [Activo], el consumo de energía es mayor que cuando [Inicio rápido] está configurado en [Apagado].

## Desconexión automat.

El salvapantallas aparece cuando el reproductor de se encuentra en modo de parada durante unos cinco minutos. Si selecciona [Activo] para esta opción, el aparato se apagará automáticamente en 15 minutos desde la visualización del salvapantallas. Ajuste esta opción en [Apagado] para salir del protector de pantalla hasta que el usuario vuelva a utilizar la unidad.

### ! Nota

Cuando establezca la función [Desconexión automat.] en el menú de configuración, esta unidad se apagará sola para ahorrar energía en caso que la unidad principal no esté conectada a un dispositivo externo y que no se use durante 20 minutos.

Lo mismo sucede con esta unidad después de seis horas ya que la unidad principal se conectó a otro dispositivo usando una entrada análoga.

## Conectando sonido TV

Puede escuchar el sonido de la TV a través de los altavoces de esta unidad de forma automática, cuando la TV esté encendida. La TV y esta unidad deben ser conectadas con cable óptico.



Pulse **▲** para mover y **</>** para seleccionar [Activo] o [Apagado]. Seleccione [OK] y pulse ENTER (⊙).

## Inicializar

### [Ajuste de fábrica]

Se pueden restablecer la configuración del reproductor a los ajustes predeterminados de fábrica.

### [Espac. libre en Blu-ray]

Inicializa los contenidos de BD-Live desde la unidad de almacenaje conectada a través de USB.

### ! Nota

Si restablece la configuración de fábrica del reproductor utilizando la opción [Ajuste de fábrica] deberá activar de nuevo los servicios en línea y la configuración de red.

## Software

### [Información]

Muestra la versión actual del software.

### [Actualización]

Puede actualizar el software mediante la conexión de la unidad directamente al servidor de actualización de software (consulte la página 58).

## SIMPLINK / ARC

- La función SIMPLINK le permite controlar esta unidad con el mando a distancia de la TV LG.
- La función ARC permite que una TV con HDMI envíe el flujo de audio al HDMI OUT de este reproductor.

Establezca esta opción en [Activo] para activar la función [SIMPLINK / ARC]. (página 15)

## Hora de verano

Cuando use la aplicación BBC, esta función establecerá la hora con una hora de adelanto para el horario de verano (GMT+1).

### [Activo]

Establece la hora con una hora de adelanto.

### [Apagado]

Desactiva esta función.

## Efecto de sonido

Puede seleccionar un modo de sonido adecuado. Pulse SOUND EFFECT repetidamente hasta que aparezca el modo deseado en el visor del panel frontal o la pantalla del televisor. Los elementos visualizados para el ecualizador pueden ser diferentes, dependiendo de las fuentes de sonido y los efectos.

**[Natural]:** Puede disfrutar de un sonido natural y confortable.

**[Bypass]:** El software con señales de audio surround multicanal se reproduce según se haya grabado.

**[Bajos]:** Refuerza el sonido de graves de los altavoces delanteros izquierdo y derecho y el subwoofer.

**[Sonoridad]:** Mejora el sonido de graves y agudos.

**[EQ de usuario]:** Puede ajustar el sonido elevando o bajando el nivel de la frecuencia específica.

## Ajuste de [EQ de usuario]

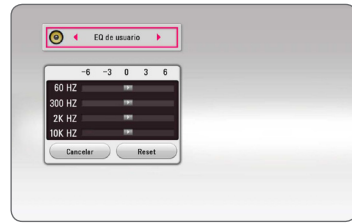

1. Use  $\wedge / \vee$  para seleccionar la frecuencia deseada.
2. Use  $< / >$  para seleccionar el nivel deseado. Seleccione la opción [Cancelar] y pulse ENTER (⊙) para cancelar el ajuste. Seleccione la opción [Reset] y pulse ENTER (⊙) para reiniciar todos los ajustes.

# Pantalla del Menú de Inicio

## Uso del menú [HOME]

El menú inicio aparece cuando pulsa HOME (🏠).  
 Utilice  $\wedge/\vee/</>$  para seleccionar una categoría y pulse ENTER (⊙).



### ! Nota

Dependiendo de su región, puede que no estén disponibles los servicios [LG Smart World], [Mis Ap.], [Q] y [👤].

- 1** [SmartShare] - Muestra el menú de Compartir de Forma Inteligente.
- 2** [Premium] - Muestra la pantalla de inicio Premium. (página 51)
- 3** [LG Smart World] - Muestra los títulos de las Aplicaciones LG proporcionados a la unidad. (página 51)
- 4** [Mis Ap.] - Muestra la pantalla [Mis Ap.]. (página 53)
- 5** [Entrada] - Cambia el modo de entrada.
- 6** [Config.] - Ajusta las configuraciones del sistema.
- 7** [Q] - Busca las Aplicaciones deseadas y otro contenido.
- 8** [👤] - Muestra el menú de inicio de sesión.

## Uso de SmartShare

Puede reproducir contenido de vídeo, fotos y audio en la unidad introduciendo un disco, conectando un dispositivo USB y un dispositivo Android (MTP) o utilizando la red doméstica (DLNA).

1. Pulse HOME (🏠) para que aparezca el menú inicio.
2. Seleccione [SmartShare] y pulse ENTER (⊙).

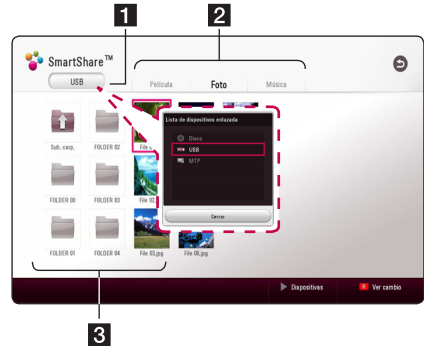

- 1** Muestra todos los dispositivos vinculados.
- 2** Muestra contenido de vídeo, fotos y audio.
- 3** Muestra el archivo o la carpeta del dispositivo vinculado.

# Reproducción de los Dispositivos Vinculados

## Reproducción de un Disco

### BD DVD AVCHD ACD

1. Pulse ▲ (OPEN/CLOSE) y coloque un disco en la bandeja de discos.
2. Pulse ▲ (OPEN/CLOSE) para cerrar la bandeja de discos.

La mayoría de CDs de audio, BD-ROM y DVD-ROM se reproducen automáticamente.

3. Pulse HOME (🏠) y, a continuación seleccione [SmartShare].
4. Seleccione el icono disco.

### ! Nota

- Las funciones de reproducción descritas en este manual no siempre están disponibles en todos los archivos y dispositivos. Algunas funciones pueden estar restringidas por muchos factores.
- Dependiendo de los títulos de BD-ROM es posible que sea necesaria una conexión de dispositivo USB para una correcta reproducción.
- Es posible que este reproductor no reproduzca disco con formato DVD-VR no finalizados.
- Algunos discos DVD-VR se hacen con datos CPRM mediante una GRABADORA DE DVD. Esta unidad no puede soportar estos tipos de discos.

## Reproducción de discos Blu-ray 3D

### BD

Este reproductor puede reproducir discos Blu-ray 3D que contienen diferentes vistas para el ojo izquierdo y el derecho.

### Preparación

Para reproducir un título Blu-ray 3D en modo 3D estereoscópico, se necesita:

- Compruebe si su TV tiene capacidad 3D y entrada(s) HDMI.
- Si es necesario, utilice gafas 3D para disfrutar de la experiencia 3D.
- Compruebe si el título del BD-ROM es un disco Blu-ray 3D.
- Conecte un cable HDMI (Tipo A, de Alta Velocidad HDMI™ Cable) entre la salida HDMI del reproductor y la entrada HDMI del televisor.

1. Pulse HOME (🏠), y ajuste la opción [Modo 3D] en el menú [Config.] en [Activo] (page 26).
2. Pulse ▲ (OPEN/CLOSE) y coloque un disco en la bandeja de discos.
3. Pulse ▲ (OPEN/CLOSE) para cerrar la bandeja de discos.  
La reproducción inicia automáticamente.
4. Consulte el manual del propietario de su televisor 3D-Ready para más información.  
Puede ser necesario cambiar los ajustes de visualización y enfoque del televisor para mejorar el efecto 3D.

### ! Precaución

- La visión de contenidos 3D durante un período prolongado de tiempo puede causar mareos o sensación de cansancio.
- No se recomienda permitir ver películas en modo 3D a personas enfermas, niños o mujeres embarazadas.
- Si sufre dolor de cabeza, cansancio o mareos durante la visión de contenidos en 3D, se recomienda encarecidamente que detenga la reproducción y descansa hasta que sienta mejor.

## Reproducción de un archivo en un disco/dispositivo USB

### MOVIE MUSIC PHOTO

Esta unidad puede reproducir archivos de video, audio e imágenes contenidas en el disco o dispositivo USB.

1. Introduzca un disco de datos en la bandeja o conecte un dispositivo an USB.

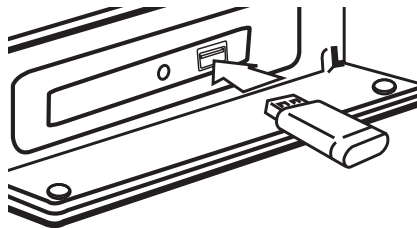

Cuando conecte el dispositivo USB del menú HOME, el reproductor reproduce automáticamente el archivo audio contenido en el dispositivo de almacenaje USB. Si el dispositivo de almacenamiento USB contiene varios tipos de archivos, aparecerá un menú para la selección del tipo de archivo.

La carga de archivos puede tardar varios minutos dependiendo de la cantidad de contenido almacenado en el dispositivo de almacenamiento USB. Pulse ENTER (⊙) mientras esté seleccionado [Cancel] para detener la carga.

2. Pulse HOME (🏠).
3. Seleccione [SmartShare] y pulse ENTER (⊙).



4. Seleccione el dispositivo vinculado deseado de la categoría.
5. Seleccione [Película], [Foto] o [Música].
6. Seleccione un archivo utilizando  $\wedge/\vee/$  y pulse ▶(PLAY) o ENTER (⊙) para reproducir el archivo.

## Notas sobre el dispositivo USB

- Este reproductor es compatible con controlador flash USB/HDD externo formateado en FAT32 y NTFS cuando se accede a archivos (música, fotos, películas). Sin embargo, para BD-Live, utilice un controlador flash USB//HDD externo formateado en FAT32.
- Esta unidad admite hasta 4 particiones del dispositivo USB.
- No extraiga el dispositivo USB mientras éste esté en funcionamiento (reproduciendo, etc.).
- An USB dispositivos que requieren la instalación de un programa adicional una vez conectados al ordenador, no se soportan.
- Dispositivo USB: Dispositivo USB que soporta USB1.1 y USB2.0.
- Pueden reproducirse archivos de vídeo, audio y fotos. Para obtener una información detallada del funcionamiento de cada archivo, consulte las páginas correspondientes.
- Se recomienda hacer copias de seguridad regularmente para evitar la pérdida de datos.
- Si utiliza un USB un cable de extensión HUB USB o un multilector USB, el dispositivo USB puede que no sea reconocido.
- Es posible que algunos dispositivos USB no funcionen en esta unidad.
- Algunas cámaras digitales y teléfonos móviles no son compatibles.
- El puerto USB de la unidad no puede conectarse al PC. La unidad no puede utilizarse como un dispositivo de almacenamiento.

## Reproducción de un archivo en un dispositivo android

### MOVIE MUSIC PHOTO

Esta unidad puede reproducir archivos de vídeo, de audio y de imagen, contenidos en un dispositivo Android.

1. Conecte el dispositivo android a la unidad con el cable USB. Asegúrese de que esté activado MTP en el dispositivo android.

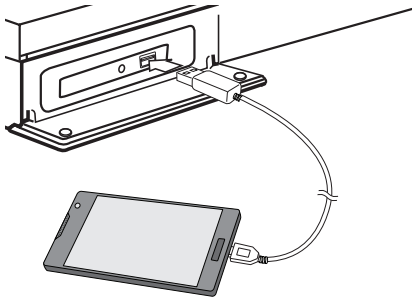

2. Pulse HOME (🏠).
3. Seleccione [MTP] y presione ENTER (⊙).

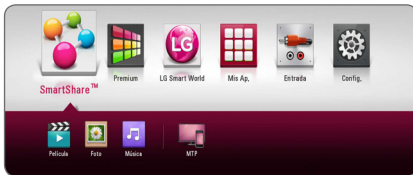

Puede que el archivo tarde unos minutos en cargarse, dependiendo del número de contenidos almacenados en el dispositivo android.

4. Seleccione [Película], [Foto] o [Música].



5. Seleccione un archivo con  $\wedge/\vee/</>$ , y presione ►(PLAY) o ENTER (⊙) para la reproducción del archivo.



### Notas sobre la conexión de un dispositivo android

- Esta unidad solo es compatible con dispositivos Android MTP (protocolo de transferencia de medios).
- No extraiga el dispositivo Android mientras esté en uso (reproducción, etc).
- Se pueden reproducir archivos de vídeo, audio e imagen. Para obtener información detallada de la reproducción de cada tipo de archivos, consulte las páginas pertinentes.
- Es recomendable hacer una copia de seguridad regularmente para prevenir la pérdida de datos.
- Si utiliza un cable de extensión USB, un concentrador USB o un multilector USB, puede que no se reconozca el dispositivo Android.
- Algunos dispositivos Android podrían no funcionar con esta unidad.
- Cuando utilice MTP, la reproducción de música, fotografías, película archivos de subtítulos puede no funcionar dependiendo del dispositivo Android.

## Reproducción de un archivo en un servidor de red

### MOVIE MUSIC PHOTO

Este reproductor puede reproducir vídeo, audio y archivos de imagen localizados en un servidor DLNA a través de su red doméstica.

1. Compruebe la conexión de red y los ajustes (página 19).
2. Pulse HOME (🏠).
3. Seleccione [SmartShare] y pulse ENTER (⊙).



4. Seleccione un servidor media DLNA en la categoría.
5. Seleccione [Película], [Foto] o [Música].
6. Seleccione un archivo utilizando  $\wedge/V/ </>$ , y pulse ▶(PLAY) or ENTER (⊙) para reproducir el archivo.

#### ! Nota

- Los requisitos de archivo se especifican en la página 60.
- La vista en miniatura de los archivos no se pueden reproducir se pueden mostrar, pero dichos archivos no se pueden reproducir en este reproductor.
- El nombre del archivo de subtítulos y el nombre del archivo del vídeo han de coincidir y estar en la misma carpeta.
- La calidad de la reproducción y el funcionamiento puede verse afectado por el estado de su red doméstica.
- Es posible que tenga algún problema de conexión dependiendo del entorno de su servidor.
- Para configurar su PC como servidor DLNA, instale el software SmartShare PC en su PC. (página 36)

## Conexión a un servidor de red doméstica para un ordenador

DLNA es el acrónimo de Digital Living Network Alliance, que permite a los usuarios acceder a archivos de vídeo / música / fotografía almacenados en un ordenador o servidor y disfrutarlos en el televisor a través de la red doméstica.

Antes de conectar el PC para la reproducción de un archivo, deberá instalar el software SmartShare PC (DLNA) en el PC.

### Acerca del software SmartShare PC (DLNA)

El software SmartShare PC (DLNA) permite compartir archivos de vídeo, audio y fotografías guardados en su computadora en esta unidad como servidor de medios digitales compatible con DLNA.

### Instalación del software SmartShare PC (DLNA)

Inicie el PC e inserte el CD-ROM suministrado en la unidad de CD-ROM. Un asistente de instalación le guiará a través del proceso de instalación rápida y sin complicaciones. Para instalar el software SmartShare PC (DLNA), proceda como sigue:

1. Cierre todos los programas de Microsoft Windows y salga de cualquier software antivirus que pueda estar utilizando.
2. Inserte el CD-ROM suministrado en la unidad de CD-ROM de su computadora.
3. Haga clic en [SmartShare PC software (DLNA)].
4. Haga clic en [Run] para iniciar la instalación.
5. Haga clic en el botón [Next] para iniciar la instalación.
6. Si acepta todas las condiciones, haga clic en [Yes]. La instalación no es posible sin aceptar este contrato.
7. Siga las instrucciones del asistente de instalación que se muestra en la pantalla.
8. Haga clic en el botón [Exit] para completar la instalación.

**! Nota**

- El software SmartShare PC no es compatible con el SO Mac.
- SmartShare PC (DLNA) es una edición de software personalizada solo para compartir archivos y carpetas en este reproductor.
- Los ejemplos que utiliza este manual para explicar el funcionamiento de esta unidad se corresponden con la versión en inglés de SmartShare PC software (DLNA). Siga la explicación consultando el funcionamiento de la versión en su idioma.

## Compartir archivos y carpetas

En su ordenador debe compartir la carpeta que contenga los archivos de vídeo, audio y/o imagen para reproducirlos en esta unidad.

Esta parte explica el procedimiento para seleccionar las carpetas compartidas en su computadora.

1. Haga doble clic sobre el icono "SmartShare".
2. Haga clic en el icono [Movie], [Photo] o [Music] del centro y, a continuación, haga clic en [Settings] en la esquina superior derecha del software SmartShare PC. Aparece el menú [Settings] en la pantalla.
3. Haga clic en la pestaña [My Shared Contents] y, a continuación, haga clic en el icono . Aparece el menú [Add/Remove Shared Folders] en la pantalla.
4. Haga clic en la carpeta que contiene los archivos que desea compartir y, a continuación, haga clic en [OK]. La carpeta marcada se añade a [My Shared Contents] y, a continuación, haga clic en [OK] en la parte inferior del menú [Settings].
5. Asegúrese de que se activa el servicio SmartShare (DLNA) en la pestaña [Service].

**! Nota**

- Si no se muestran las carpetas o archivos compartidos en el reproductor, haga clic en [My Shared Contents] el menú [Settings] y, a continuación, haga clic en el icono .
- Para más información, haga clic en [HELP] del menú [Settings].

## Requisitos del sistema

### Sistema mínimo

- CPU: Procesadores Intel® 2.0 GHz o AMD Sempron™ 2000+
- Memoria 1 GB de RAM libre
- Tarjeta gráfica: 64 MB de memoria de vídeo, una resolución mínima de 1024 x 768 píxeles y configuración de color de 16 bits
- Espacio libre en disco: 200 MB
- Windows® XP (Service Pack 2 o posterior), Windows Vista®, Windows® 7, Windows® 8, Windows® 8.1
- Windows® Media Player® 11.0 o posterior
- Entorno de red: 100 Mb Ethernet

### Sistema recomendado

- CPU: Intel® Core™ Duo o AMD Athlon™ 64X2, 1,7 GHz o superior
- Memoria: 2 GB de RAM libre
- Tarjeta gráfica: 128 MB de memoria de vídeo, una resolución mínima de 1024 x 768 píxeles y configuración de color de 16 bits
- Espacio libre en disco: 200 MB
- Windows® XP (Service Pack 2 o posterior), Windows Vista®, Windows® 7, Windows® 8, Windows® 8.1
- Windows® Media Player® 11.0 o posterior
- Entorno de red: 100 Mb Ethernet

## Ajustes

### Operaciones básicas para el contenido de vídeo y audio

#### Para detener la reproducción

Pulse ■ (STOP) durante la reproducción.

#### Para hacer una pausa

Pulse II (PAUSE) durante la reproducción.  
Pulse ► (PLAY) para reanudar la reproducción.

#### Para reproducir fotograma a fotograma (vídeo)

Pulse II (PAUSE) durante la reproducción de películas.  
Pulse II (PAUSE) repetidamente para reproducir fotograma a fotograma.

#### Para buscar hacia delante o hacia atrás

Pulse ◀◀ o ▶▶ durante la reproducción para avanzar rápidamente o retroceder rápidamente.  
Pulse ◀◀ o ▶▶ varias veces para cambiar entre las distintas velocidades de reproducción.

#### Para reducir la velocidad de reproducción (vídeo)

Mientras que la reproducción está en pausa, pulse varias veces ▶▶ (I▶) para reproducir a varias velocidades de cámara lenta.

#### Para saltar al capítulo/pista/archivo siguiente/anterior

Durante la reproducción, pulse ◀◀◀ o ▶▶▶ para ir al siguiente capítulo/pista/archivo o para volver al principio del capítulo/pista/archivo actual.

Pulse ◀◀◀ dos veces brevemente para volver al capítulo/pista/archivo anterior.

Puede que haya muchos tipos de contenido en la carpeta actual dentro del menú. En ese caso, pulse ◀◀◀ o ▶▶▶ para ir al contenido anterior o siguiente del mismo tipo.

### Operaciones básicas para el contenido de imágenes

#### Para reproducir una presentación de diapositivas

Pulse ► (PLAY) para iniciar la presentación de diapositivas.

#### Para detener una presentación de diapositivas

Pulse ■ (STOP) durante la presentación de diapositivas.

#### Para hacer una pausa en una presentación de diapositivas

Pulse II (PAUSE) durante la presentación de diapositivas.  
Pulse ► (PLAY) para volver a iniciar la presentación.

#### Para saltar a la foto anterior/siguiente

Mientras ve una foto en pantalla completa, pulse < o > para ir a la foto anterior o siguiente.

### Utilización del menú del disco

#### BD DVD AVCHD

#### Para visualizar el menú del disco

La pantalla de menús puede aparecer la primera vez después de cargar un disco que contenga un menú. Si desea visualizar el menú del disco durante la reproducción, pulse DISC MENU.

Utilice los botones ^/V/</> para navegar por las opciones del menú.

#### Para mostrar el menú desplegable

Algunos discos BD-ROM contienen un menú desplegable que se muestra durante la reproducción.

Pulse TITLE/POPOP durante la reproducción y utilice los botones ^/V/</> para navegar por las opciones del menú.

## Reanudar la reproducción

**BD DVD AVCHD MOVIE ACD**  
**MUSIC**

La unidad graba a partir del punto en el que pulsó ■ (STOP) dependiendo del disco.

Si aparece en la pantalla durante unos instantes "II■ (Resume Stop)", pulse ► (PLAY) para reanudar la reproducción (desde el punto de la escena).

Si pulsa dos veces ■ (STOP) o extrae el disco, aparece en pantalla "■ (parada completa)".

La unidad eliminará el punto donde se detuvo.

### ! Nota

- El punto de reanudación podría eliminarse si se pulsa un botón (por ejemplo; ⏻ (POWER), ▲ (OPEN/CLOSE), etc).
- En discos BD-ROM con BD-J, no puede utilizarse la función de reanudación de reproducción.
- Si pulsa una vez ■ (STOP) durante la reproducción de títulos interactivos de BD-ROM, la unidad entrará en el modo de parada completa.

## Memoria de la última escena

**BD DVD**

Esta unidad memoriza la última escena del último disco que se haya visionado. La última escena visualizada permanece en memoria incluso si retira el disco de la unidad o apaga la unidad. Si carga un disco con la escena memorizada, ésta se recuperará automáticamente.

### ! Nota

- La función de memoria de un disco anterior se borrará al reproducir un disco diferente.
- Esta función puede no funcionar dependiendo del disco.
- En discos BD-ROM con BD-J, no puede utilizarse la función de memorización de la última escena.
- Esta unidad no memoriza los ajustes de un disco si apaga la unidad antes de comenzar la reproducción.

# Presentación en pantalla

Puede visualizar y ajustar la información y la configuración del contenido.

## Controlar la reproducción de vídeo

**BD DVD AVCHD MOVIE**

Puede controlar la reproducción y establecer las opciones mientras ve un vídeo.

Durante la reproducción, pulse INFO/MENU (□).

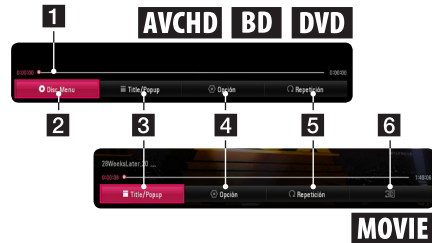

- 1 Barra de progreso** - Muestra la posición actual y el tiempo total de la reproducción.
- 2 [Menú del disco]** - Accede al menú de un disco.
- 3 [Title/popup]** - Muestra el menú de títulos del DVD o el menú emergente del BD-ROM, si hay uno disponible.
- 4 [Opción]** - Muestra la información de la reproducción.
- 5 [Repetición]** - Repite la sección o secuencia que desee. (página 42)
- 6 [3D]** - Ajusta las configuraciones 3D. (página 46)

## Visualización en pantalla de la información del contenido

**BD DVD AVCHD MOVIE**

1. Durante la reproducción, pulse INFO/MENU (□).
2. Seleccione una [Opción] utilizando </>, y pulse ENTER (⊙).



- 1 Título** – número de título actual/número total de títulos.
- 2 Capítulo** – Número del capítulo actual/ Número total de capítulos.
- 3 Tiempo** – Tiempo de reproducción transcurrido/tiempo total de reproducción.
- 4 Audio** – Idioma del audio o canal seleccionado.
- 5 Subtítulo** – Subtítulo seleccionado.
- 6 Ángulo** – Ángulo seleccionado/número total de ángulos.
- 7 Ratio de aspecto de TV** – Ratio de aspecto de TV seleccionado.
- 8 Modo imagen** – Modo imagen seleccionado.

### ! Nota

- Si no se pulsa ningún botón durante unos pocos segundos, desaparece la imagen de la pantalla.
- Un número de título no puede ser seleccionado en algunos discos.
- Las opciones disponibles podrán variar en función del disco o título.
- Si se está reproduciendo un disco Blu-ray interactivo, se muestran algunas informaciones de ajuste en la pantalla, pero no pueden cambiarse.

## Controlar la vista de fotos

Controla la reproducción y establece las opciones mientras se visualizan las imágenes en pantalla completa.

Puede controlar la reproducción y establecer las opciones mientras visualiza las imágenes en pantalla completa.

Mientras visualiza las imágenes, pulse INFO/MENU (□).



- 1 [Slide show]** - Inicia o pausa diapositivas.
- 2 [Música]** - Seleccione la música de fondo para la presentación de diapositivas. (página 46)
- 3 [Opción]** - Muestra las opciones de las diapositivas.
- 4 [Rotar]** - Hace rotar las fotos en sentido horario.
- 5 [Zoom]** - Muestra el menú [Zoom].

## Configuración de las opciones de las diapositivas

Puede utilizar varias opciones mientras visualiza una foto en pantalla completa.

1. Mientras visualiza las imágenes, pulse INFO/MENU (□).
2. Seleccione una [Opción] utilizando </>, y pulse ENTER (⊙).



- 1 [Velocidad]** - Utilice </> para seleccionar una velocidad de retraso entre fotos en una presentación de diapositivas.
- 2 [Efecto]** - Utilice </> para seleccionar un efecto de transición entre fotos en una presentación de diapositivas.
- 3 [Selec música]** - Seleccione la música de fondo para la presentación de diapositivas (página 46).

## Reproducción avanzada

### Reproducción repetida

**BD DVD AVCHD ACD MUSIC**  
**MOVIE**

#### Disco Blu-ray / DVD / Archivos Vídeo

Durante la reproducción, pulse REPEAT (↺↻) para seleccionar el modo de repetición deseado.

**A-B** – La parte seleccionada se repetirá de forma continua.

**Capítulo** – El capítulo actual se reproducirá de forma repetida.

**Título** – El título actual se reproducirá de forma repetida.

**Todo** – Todas los títulos o archivos se reproducirán de forma repetida.

**Apagado** – Regresa a la reproducción normal.

Para volver a la reproducción normal, pulse CLEAR.

#### CD de Audio/archivos de Audio

Durante la reproducción, pulse repetidamente REPEAT (↺↻) para seleccionar el modo de repetición deseado.

**A-B** – La parte seleccionada se repetirá de forma continua. (Sólo CD de audio)

**1 Pista** – La pista o archivo actual se reproducirá de forma repetida.

**A Todo** – Todas las pistas o archivos se reproducirán de forma repetida.

**A ↺ Todo** – Todas las pistas o archivos se reproducirán de forma repetida en orden aleatorio.

**↺** – Las pistas o archivos se reproducirán en orden aleatorio.

Para volver a la reproducción normal, pulse CLEAR.

#### ! Nota

Esta función podría no estar operativa en ciertos discos o títulos.

## Repetición de una parte específica

**BD DVD AVCHD MOVIE**

Este reproductor puede repetir una parte que haya seleccionado.

1. Durante la reproducción, pulse REPEAT (↺↻).
2. Seleccione [A-B] y pulse ENTER (⊙).
3. Pulse ENTER (⊙) al inicio de la parte que desea repetir.
4. Pulse ENTER (⊙) al final de la parte. La parte seleccionada se repetirá de forma continua.
5. Para volver a la reproducción normal, pulse CLEAR.

#### ! Nota

- No puede seleccionar una parte menos de 3 segundos.
- Esta función podría no estar operativa en ciertos discos o títulos.

## Reproducción desde un tiempo seleccionado

**BD DVD AVCHD MOVIE**

1. Durante la reproducción, pulse INFO/MENU (□).
2. Seleccione una [Opción] utilizando </>, y pulse ENTER (⊙).
3. Seleccione la opción [Tiempo] y, a continuación introduzca la hora de inicio requerida en horas, minutos y segundos de izquierda a derecha. Por ejemplo, para buscar una escena a las 2 horas, 10 minutos y 20 segundos, introduzca "21020".  
Pulse </> para avanzar o retroceder la reproducción de 60 segundos.
4. Pulse ENTER (⊙) para iniciar la reproducción a partir de la hora seleccionada.

#### ! Nota

- Esta función puede no funcionar en algunos discos o títulos.
- Puede que esta función no esté operativa dependiendo del tipo de archivo y de la capacidad del servidor DLNA.

## Selección de un idioma para los subtítulos

**BD DVD AVCHD MOVIE**

1. Durante la reproducción, pulse INFO/MENU (□).
2. Seleccione una [Opción] utilizando </>, y pulse ENTER (⊙).
3. Utilice  $\wedge/\vee$  para seleccionar la opción [Subtítulo].
4. Utilice </> para seleccionar el idioma de subtítulos deseado. Pulsando ENTER (⊙), puede establecer diferentes opciones de subtítulo.
5. Pulse BACK (⏪) para salir de la visualización en pantalla.

### ! Nota

- Algunos discos le permiten cambiar la selección de subtítulos sólo a través del menú del disco. Si es este el caso, pulse el botón TITLE/POPUP o DISC MENU y elija en la selección del menú del disco, el subtítulo correspondiente.
- Puede seleccionar la opción [Subtítulo] en la visualización en Pantalla directamente pulsando el botón SUBTITLE.

## Escucha de un audio diferente

**BD DVD AVCHD MOVIE**

1. Durante la reproducción, pulse INFO/MENU (□).
2. Seleccione una [Opción] utilizando </>, y pulse ENTER (⊙).
3. Utilice  $\wedge/\vee$  para seleccionar la opción [Audio].
4. Utilice </> para seleccionar el idioma de audio, pista de audio o canal de audio que desee.

### ! Nota

- Algunos discos le permiten cambiar la selección audio sólo a través del menú del disco. Si es este el caso, pulse el botón TITLE/POPUP o DISC MENU y elija en la selección del menú del disco, el audio correspondiente.
- Inmediatamente después de que haya cambiado el sonido, puede haber discrepancias entre la muestra y el sonido real.
- En el disco BD-ROM, el formato multi audio (5.1CH o 7.1CH) se muestra con [MultiCH] en la imagen de la pantalla.

## Visualización desde un ángulo diferente

**BD DVD**

Si el disco contiene escenas grabadas con diferentes ángulos de cámara, se puede cambiar a un ángulo de cámara diferente durante la reproducción.

1. Durante la reproducción, pulse INFO/MENU (□).
2. Seleccione una [Opción] utilizando </>, y pulse ENTER (⊙).
3. Utilice  $\wedge/\vee$  para seleccionar la opción [Ángulo].
4. Utilice </> para seleccionar el ángulo deseado.
5. Pulse BACK (⏪) para salir de la visualización en pantalla.

## Para cambiar la relación de aspecto de TV

**BD AVCHD MOVIE**

Puede cambiar la relación de aspecto de la TV configurada durante la reproducción.

1. Durante la reproducción, pulse INFO/MENU (□).
2. Seleccione una [Opción] utilizando </>, y pulse ENTER (⊙).
3. Utilice  $\wedge/\vee$  para seleccionar la opción [Aspecto TV].
4. Utilice </> para seleccionar la opción deseada.
5. Pulse BACK (⏪) para salir de la visualización en pantalla.

### ! Nota

Incluso si cambia el valor de la opción [Aspecto TV] en la visualización en pantalla, no se modificará la opción [Aspecto TV] del menú [Config].

## Cambiar la página del código de subtítulos

### MOVIE

Si los subtítulos no se visualizan correctamente, se puede cambiar la página del código de subtítulos para ver el archivo de subtítulos correctamente.

1. Durante la reproducción, pulse INFO/MENU (□).
2. Seleccione una [Opción] utilizando </>, y pulse ENTER (⊙).
3. Utilice ^/v para seleccionar la opción [Página de código]
4. Utilice </> para seleccionar la opción de código deseada.



5. Pulse BACK (⏪) para salir de la visualización en pantalla.

## Cambiar el modo Imagen

### BD DVD AVCHD MOVIE

Puede cambiar la opción [Modo de imagen] durante la reproducción.

1. Durante la reproducción, pulse INFO/MENU (□).
2. Seleccione una [Opción] utilizando </>, y pulse ENTER (⊙).
3. Utilice ^/v para seleccionar la opción [Modo de imagen].
4. Utilice </> para seleccionar la opción deseada.
5. Pulse BACK (⏪) para salir de la visualización en pantalla.

### Ajuste de la opción [Conf. usuario]

1. Durante la reproducción, pulse INFO/MENU (□).
2. Seleccione una [Opción] utilizando </>, y pulse ENTER (⊙).
3. Utilice ^/v para seleccionar la opción [Modo de imagen].
4. Utilice </> para seleccionar la opción [Conf. usuario], y pulse ENTER (⊙).



5. Use ^/v/</> para ajustar las opciones [Modo de imagen].

Seleccione la opción [Predeterm.] a continuación pulse ENTER (⊙) para restablecer todos los ajustes de vídeo.

6. Utilice ^/v/</> para seleccionar la opción [Cerrar] y pulse ENTER (⊙) para terminar con la configuración.

## Visualización de la información del contenido

### MOVIE

El reproductor puede mostrar la información del contenido.

1. Seleccione un archivo utilizando  $\wedge/V/⟨/⟩$ .
2. Pulse INFO/MENU (I) para visualizar el menú de opciones.

La información del archivo aparece en la pantalla.

Durante la reproducción de vídeo, puede visualizar la información del archivo pulsando TITLE/POPUP.

### ! Nota

La información que se muestra en pantalla puede que sea incorrecta con respecto a la información de contenido real.

## Cambiar la vista de la lista de contenido

### MOVIE MUSIC PHOTO

En el menú [SmartShare] puede cambiar la visualización de la lista de contenidos.

Pulse repetidamente el botón coloreado en rojo (R).

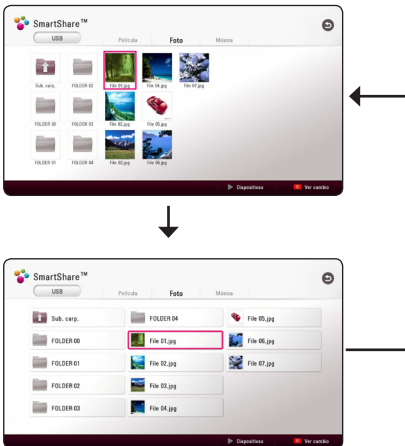

## Seleccionar un archivo de subtítulos

### MOVIE

Si el nombre del archivo de subtítulos es diferente del nombre del archivo de vídeo, tendrá que seleccionar el archivo de subtítulos en el menú [Película] antes de reproducir la película.

1. Utilice  $\wedge/V/⟨/⟩$  para seleccionar el archivo de subtítulos que desea reproducir en el menú [Película].
2. Pulse ENTER (O).



Pulse ENTER (O) de nuevo para deseleccionar el archivo de subtítulos. El archivo de subtítulos seleccionado se mostrará al reproducir el archivo de vídeo.

### ! Nota

- Si pulsa ■ (STOP) durante la reproducción, se cancela la selección de subtítulo.
- Esta función no está disponible para reproducir archivos de un servidor vía red doméstica.

## Escuchar música durante la presentación de diapositivas

### PHOTO

Puede mostrar archivos de fotografías mientras escucha archivos de audio.

1. Mientras ve una foto en pantalla completa, pulse INFO/MENU (⏏) para mostrar el menú de opciones.
2. Seleccione una [Opción] utilizando </>, y pulse ENTER (⏏).
3. Utilice ▲/▼ para seleccionar la opción [Selec música] y pulse ENTER (⏏) para mostrar el menú [Selec música].
4. Utilice ▲/▼ para seleccionar un dispositivo y pulse ENTER (⏏).

Los dispositivos disponibles pueden variar dependiendo de la localización del actual archivo foto.

Ubicación de la fotografía	Dispositivo disponible
Disco, USB	Disco, USB
MTP	MTP
Servidor DLNA	Servidor DLNA

5. Utilice ▲/▼ para seleccionar un archivo o una carpeta que desee reproducir.

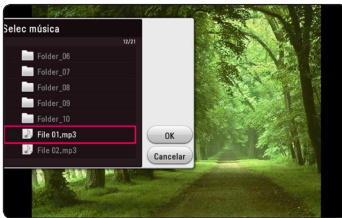

Seleccione ⏏ y pulse ENTER (⏏) para mostrar el directorio superior.

### ! Nota

Cuando seleccione un archivo audio desde un servidor, la selección de carpeta no estará disponible. Sólo está disponible la selección de archivos.

6. Utilice > para seleccionar [OK], y pulse ENTER (⏏) para completar la selección de la música.

## Reproducción de archivo codificado en 3D

### MOVIE

La función le permite reproducir contenido 3D en el caso de que el archivo esté codificado en 3D.

1. Durante la reproducción, pulse INFO/MENU (⏏).
2. Seleccione una [Opción] utilizando </>, y pulse ENTER (⏏).
3. Seleccione el modo adecuado (lado a lado, superior e inferior) que sea la misma forma de codificación del archivo en 3D usando ▲/▼/ </>.

### ! Nota

Si los subtítulos no se ven con normalidad, desactive la opción 3D del televisor y active la opción 3D de la unidad.

## Características Avanzadas

### Disfrutar de BD-Live™

#### BD

BD-ROM es compatible con BD-Live que tiene una función de extensión de red que le permite disfrutar de más funciones, como la descarga de trailers de películas nuevas, mediante la conexión de esta unidad a Internet.

1. Compruebe la conexión de red y los ajustes (página 19).
2. Inserte en el puerto USB del panel frontal un dispositivo de almacenamiento USB.  
Un Dispositivo USB de almacenamiento es necesario para descargar el contenido bonus.
3. Pulse HOME (⏠), y ajuste la opción [Conexión BD-LIVE] en el menú [Config.] en la (page 24).  
Dependiendo del disco, la función BD-LIVE puede no estar operativa si la opción [Conexión BD-LIVE] está configurada en [Permiso parcial].
4. Inserte un BD-ROM con BD-Live.  
Las operaciones podrán variar en función del disco. Consulte el manual suministrado con el disco.

#### ⚠ Precaución

No extraiga el dispositivo USB conectado mientras se está descargando contenido o hay un disco Blu-ray en la ranura para discos. Hacerlo podría dañar el dispositivo USB conectado y las características de BD-Live podrían no funcionar correctamente nunca más con el dispositivo USB dañado. Si el dispositivo USB conectado parece dañado por la acción, puede formatearlo desde el PC y reusarlo con el reproductor.

#### ! Nota

- Cierta contenido BD-Live puede tener acceso restringido en algunos territorios debido a la decisión del proveedor del contenido.
- Cargar y disfruta del contenido BD-Live puede llevar algunos minutos.
- Para BD-Live, utilice sólo un controlador flash USB//HDD externo formateado en FAT32.

### LG AV Remote

Puede controlar este reproductor con su iPhone o teléfono Android a través de su red doméstica. El reproductor y su teléfono deben estar conectados a su dispositivo de red inalámbrica como punto de acceso. Visite "Apple iTunes" o "Google Android Market (Google Play Store)" para información detallada sobre "LG AV Remote".

### Modo Sonido Privado

Descargando la aplicación "LG AV Remote" en su teléfono inteligente o tableta, puede conectar sus auriculares y disfrutar del sonido de su reproductor en su dispositivo inteligente.

Esta característica transmite la señal vídeo al televisor a través de HDMI y la señal de audio al smartphone o tablet a través de Wi-Fi. Para información más detallada, consulte la aplicación "LG AV Remote".

## Operaciones de la radio

Asegúrese de que estén conectadas las antenas. (Consulte la página 17)

### Escuchar la radio

1. Pulse FUNCTION hasta que aparezca TUNER (sintonizador) (FM) en la ventana del visor. Se sintonizará la última emisora recibida.
2. Mantenga pulsado TUNING (-/+ ) aproximadamente dos segundos hasta que comience a cambiar la indicación de frecuencia. La búsqueda se detendrá cuando la grabadora sintonice un canal. O pulse TUNING (-/+ ) repetidamente.
3. Ajuste el volumen pulsando VOL (+/-).

### Configuración de las emisoras de radio

Puede presintonizar 50 emisoras para FM. Antes de la sintonización, asegúrese de bajar el volumen.

1. Pulse FUNCTION hasta que aparezca TUNER (sintonizador) (FM) en la ventana del visor.
2. Seleccione la frecuencia deseada con TUNING (-/+).
3. Pulse ENTER (⊙) y parpadeará el número presintonizado en el visor.
4. Pulse PRESET (-/+ ) para seleccionar el número predeterminado que desee.
5. Pulse ENTER (⊙). Se guardará la emisora.
6. Repita los pasos anteriores 2 a 5 para memorizar otras emisoras.

### Borrar una emisora guardada

1. Pulse PRESET (-/+ ) para seleccionar un número presintonizado que usted desee borrar.
2. Pulse CLEAR y parpadeará el número presintonizado en el visor.
3. Pulse CLEAR de nuevo para borrar el número presintonizado seleccionado.

### Borrar todas las emisoras memorizadas

Mantenga pulsado CLEAR durante dos segundos. Parpadeará "ERASE ALL" (Borrar todo). Pulse CLEAR de nuevo. Se borran todas las emisoras guardadas.

### Cómo mejorar una recepción de FM de baja calidad

Pulse B el botón de color (azul) (MONO/STEREO) del mando a distancia. Cambiará el sintonizador de estéreo a mono y, generalmente, mejorará la recepción

### Ver información acerca de una emisora de radio

El sintonizador FM se suministra con RDS (Radio Data System). Muestra información sobre la emisora de radio que se está escuchando. Pulse RDS repetidamente para desplazarse por los diferentes tipos de datos:

PS	(Nombre de servicio del programa) Aparecerá en el display el nombre del canal.
PTY	(Reconocimiento de tipo de programa) Aparece en el display el tipo de programa (Por ejemplo, jazz o noticias).
RT	(Texto de radio) Un mensaje de texto con información especial de la emisora que está emitiendo. Este texto puede desplazarse a lo largo del display.
CT	(Hora controlada por el canal) Muestra la hora y la fecha según las emite la emisora.

# Uso de la tecnología Bluetooth

## Acerca de Bluetooth

Bluetooth es una tecnología de comunicación inalámbrica para conexiones de corta distancia.

Puede interrumpirse el sonido cuando hay interferencias causadas por otras ondas electrónicas de la misma frecuencia o si se conectan dispositivos bluetooth en otras habitaciones cercanas.

La conexión de dispositivos individuales bajo tecnología inalámbrica **Bluetooth®** no causa ningún cambio. Se puede usar un teléfono con tecnología inalámbrica **Bluetooth®** a través de Cascade si las conexión se ha realizado con tecnología inalámbrica **Bluetooth®**.

Dispositivos disponibles: teléfono móvil, MP3, ordenador portátil, PDA etc.

## Perfiles de Bluetooth

Para utilizar la tecnología inalámbrica **Bluetooth®** los dispositivos deben tener capacidad para interpretar ciertos perfiles. Esta unidad es compatible con el perfil siguiente.

A2DP (Advanced Audio Distribution Profile)

# Reproducción de música almacenada en dispositivos Bluetooth

## Acoplamiento de esta unidad y el dispositivo Bluetooth

Antes de comenzar el procedimiento de acoplamiento, asegúrese de que se haya activado la función Bluetooth del aparato Bluetooth. Consulte la guía de usuario del dispositivo Bluetooth. Una vez realizado con éxito el acoplamiento, no es necesario volver a realizarlo.

1. Seleccione la función Bluetooth con FUNCTION. "BT READY" se visualiza en la ventana.
2. Encienda el aparato Bluetooth y realice la operación de acoplamiento. Durante la búsqueda de esta unidad con el dispositivo Bluetooth, quizás se muestre una lista de los dispositivos encontrados en la pantalla del dispositivo Bluetooth, dependiendo del tipo de dispositivo de que se trate. Su unidad aparece como "LG-HTS".
3. Cuando se haya realizado el acoplamiento de la unidad al dispositivo Bluetooth con éxito, se iluminará el LED del Bluetooth y se visualizará "BTPAired" (acoplado).

### ! Nota

Dependiendo del tipo de dispositivo Bluetooth de se trate, el modo de acoplamiento puede ser diferente.

4. Escuche la música. Para reproducir la música almacenada en el dispositivo Bluetooth, consulte la guía del usuario del dispositivo Bluetooth.

### ! Nota

Si cambia la función de la unidad, se desconectará la función Bluetooth, realizándose de nuevo el acoplamiento.

**! Nota**

- Cuando utilice tecnología **Bluetooth®**, deberá hacer una conexión entre la unidad y el dispositivo Bluetooth tan cercana como sea posible y mantener la distancia. Sin embargo, podría no funcionar correctamente en el caso siguiente:
  - Hay un obstáculo entre la unidad y el dispositivo Bluetooth.
  - Hay un dispositivo que utiliza la misma frecuencia con tecnología **Bluetooth®**, como un aparato médico, un microondas o un dispositivo LAN inalámbrico.
- Deberá conectar su dispositivo Bluetooth a esta unidad de nuevo cuando la haya reiniciado.
- Cuando seleccione de nuevo la función Bluetooth tras haber cambiado a otras funciones, quizás esté desconectada. Deberá volver a conectar el dispositivo Bluetooth para usar esta función.
- El sonido podría interrumpirse cuando otra onda electrónica interfiera en la conexión.
- No se puede controlar el aparato Bluetooth con este equipo.
- El acoplamiento se limita a un aparato Bluetooth por equipo y no es posible el acoplamiento múltiple.
- Dependiendo del tipo de aparato, quizás no pueda usar la función Bluetooth.
- Puede disfrutar del sistema inalámbrico usando el teléfono, MP3, notebook, etc.
- Cuanto mayor sea la distancia entre la unidad y el dispositivo Bluetooth, peor será la calidad del sonido.
- La conexión Bluetooth se desconectará cuando se apague la unidad o se aleje el dispositivo Bluetooth de ella.
- Si se desconecta la conexión Bluetooth, vuelva a conectar el dispositivo Bluetooth a la unidad.
- Cuando no se ha conectado el Bluetooth, aparece "BT READY" en la ventana de visualización.

## Utilización de Premium

Puede utilizar diferentes contenidos a través e Internet con la función Premium.

1. Compruebe la conexión de red y los ajustes (página 19).
2. Pulse HOME (🏠).
3. Seleccione el [Premium] utilizando </>, y pulse ENTER (⊙).



4. Seleccione un servicio en línea utilizando ^ / </>, y pulse ENTER (⊙).

### ! Nota

- Para detallada información sobre cada servicio, contacte al proveedor del contenido o visite el enlace de ayuda del servicio.
- El contenido de los servicios de Premium y la información relacionada con ese servicio, incluida la interfaz de usuario, están sujetos a cambios. Por favor, consulte el sitio web de cada servicio para conocer la información más actualizada.
- La primera vez que se accede a las características [Premium] o [LG Smart World] se muestra la configuración actual del país.
- Si desea cambiar el ajuste del país, vaya a [Config.] > [NETWORK] > [Configuración Smart Service.] > [Configuración país]. Seleccione [Manual] y pulse ENTER (⊙) en el menú [Configuración país].

## Uso de LG Smart World

Puede utilizar los servicios de la aplicación LG en este reproductor a través de Internet. Puede encontrar y descargar fácilmente varias aplicaciones desde LG Smart World.

1. Compruebe la conexión de red y los ajustes (página 19).
2. Pulse HOME (🏠).
3. Seleccione [LG Smart World], y pulse ENTER (⊙).



4. Seleccione una categoría utilizando </>, y pulse ENTER (⊙).
5. Utilice ^ / V / </> para seleccionar una aplicación, y pulse ENTER (⊙) para mostrar la información.
6. Pulse ENTER (⊙) mientras el icono [instalar] esté destacado. La aplicación estará instalada en el reproductor.  
Para instalar una aplicación en el reproductor, el usuario debe iniciar sesión. Consulte la página 52 para más información sobre el inicio de sesión.
7. Pulse el botón color amarillo (Y) para mostrar la pantalla [Mis Ap.].
8. Seleccione la aplicación instalada y pulse ENTER (⊙) para ejecutarla.

### ! Nota

- Dependiendo de su región, puede que no estén disponibles los servicios [LG Smart World], [Mis Ap.], [Q] y [P].
- Para instalar una aplicación de pago necesita ser un miembro de pago. Visite [www.lgappstv.com](http://www.lgappstv.com) para más información.

## Inicio de sesión

Para utilizar la característica [LG Smart World], necesita iniciar sesión en su cuenta.

1. En la pantalla [LG Smart World] o [Mis Ap.], pulse el botón de color rojo (R).
2. Complete los campos [ID] y [Contraseña] utilizando el teclado virtual.

Si no tiene una cuenta, pulse el botón de color rojo (R) para registrarse.

3. Utilice  $\wedge/V/</>$  para seleccionar [OK], y pulse ENTER (⊙) para iniciar sesión en su cuenta.

Si selecciona la casilla [In. sesión aut.], su nombre de usuario y su contraseña serán recordadas y podrá iniciar sesión de forma automática sin tener que introducirlos de nuevo.

### ! Nota

- Si quiere iniciar sesión con otra cuenta, pulse el botón de color rojo (R) de la pantalla [LG Smart World] o [Mis Ap.], y seleccione la opción [Cambiar Usuario].
- Para visualizar la información de su cuenta y aplicaciones, pulse el botón de color rojo (R) de la pantalla [LG Smart World] o [Mis Ap.] y seleccione la opción [Configuración Cuenta].

## Búsqueda de contenido en línea

Si tiene dificultades para encontrar contenidos de servicios online, puede utilizar la función de búsqueda todo en uno introduciendo palabras clave en el menú de búsqueda.

1. Pulse HOME (🏠).
2. Seleccione el icono [Q] en el menú inicio utilizando  $\wedge/V/</>$ , y pulse ENTER (⊙).  
Aparece en la pantalla el menú de búsqueda con un teclado virtual.
3. Utilice  $\wedge/V/</>$  para seleccionar un carácter y, a continuación pulse ENTER (⊙) para confirmar su selección en el teclado virtual.
4. Cuando termine de introducir la palabra clave, seleccione [OK] y pulse ENTER (⊙) para mostrar los resultados de la búsqueda.
5. Utilice  $\wedge/V/</>$  para seleccionar un contenido y, pulse ENTER (⊙) para ir directamente al contenido seleccionado.

### ! Nota

- Dependiendo de su región, puede que no estén disponibles los servicios [LG Smart World], [Mis Ap.], [Q] y [👤].
- La función de búsqueda no busca contenidos en todos los servicios online. Funciona sólo en ciertos contenidos online.

# Uso del menú Mis Aplicaciones

Puede mover o eliminar una aplicación instalada en el menú [Mis Ap.].

1. Pulse HOME (🏠).
2. Seleccione [Mis Ap.] y pulse ENTER (⊙).



## Mover una aplicación

1. Seleccione una aplicación y, pulse el botón de color verde (G) para mostrar las opciones.
2. Utilice  $\wedge/\vee$  para seleccionar [Mover], y pulse ENTER (⊙).
3. Utilice  $\wedge/\vee/</>$  para seleccionar una posición que quiera mover y pulse ENTER (⊙).

## Eliminar una aplicación

1. Seleccione una aplicación y, pulse el botón de color verde (G) para mostrar las opciones.
2. Utilice  $\wedge/\vee$  para seleccionar [Eliminar], y pulse ENTER (⊙).
3. Utilice  $</>$  para seleccionar [Sí], y pulse ENTER (⊙) para confirmar.



### Nota

Dependiendo de su región, puede que no estén disponibles los servicios [LG Smart World], [Mis Ap.], [Q] y [👤].

# Resolución de problemas

## General

Síntoma	Causa y solución
El aparato no se enciende.	<ul style="list-style-type: none"> <li>• Enchufe correctamente el cable de alimentación a la salida de la pared.</li> </ul>
La unidad no inicia la reproducción.	<ul style="list-style-type: none"> <li>• Introduzca un disco reproducible. (Compruebe el tipo de disco, sistema del color y código de región).</li> <li>• Cargue el disco con la cara de reproducción hacia abajo.</li> <li>• Limpie el disco.</li> <li>• Cancele la función de clasificación o cambie el nivel de clasificación.</li> </ul>
El dispositivo de almacenamiento USB conectado no se reconoce.	<ul style="list-style-type: none"> <li>• Intente utilizando un cable diferente, algunos cables USB pueden no soportar la suficiente corriente para una normal operación USB.</li> <li>• Si utiliza un cable de extensión USB o bien HUB USB el dispositivo USB puede que no sea reconocido.</li> <li>• No es soportado un dispositivo USB que requiere la instalación de un programa adicional cuando se ha conectado al ordenador.</li> <li>• Esta unidad soporta sólo un controlador flash USB y un HDD Externo USB con los formatos FAT32 o NTFS.</li> </ul>
No es posible cambiar el ángulo.	<ul style="list-style-type: none"> <li>• Los ángulos múltiples no se graban en el Vídeo DVD que se está reproduciendo.</li> </ul>
No se puede reproducir archivos de música/foto/vídeo.	<ul style="list-style-type: none"> <li>• Los archivos no están grabados en un formato que pueda reproducir la unidad.</li> <li>• La unidad no admite el códec del archivo de vídeo.</li> </ul>
El mando a distancia no funciona correctamente.	<ul style="list-style-type: none"> <li>• El mando a distancia no está apuntando al sensor remoto de la unidad.</li> <li>• El mando a distancia está demasiado lejos de la unidad.</li> <li>• Hay un obstáculo entre el mando a distancia y la unidad.</li> <li>• La batería del control remoto está agotada.</li> </ul>
La unidad está enchufada pero la corriente no se activará o desactivará.	<p>Puede restablecer la unidad del siguiente modo.</p> <ul style="list-style-type: none"> <li>• Desenchufe el cable de alimentación, espere al menos cinco segundos y vuelva a conectarlo.</li> </ul>
La unidad no funciona con normalidad.	

## Red

Síntoma	Causa y solución
La función BD-Live no funciona.	<ul style="list-style-type: none"> <li>• Es posible que el almacenamiento USB que hay conectado no tenga espacio suficiente. Conecte el almacenamiento USB con al menos 1 GB de espacio libre.</li> <li>• Asegúrese de que la unidad está correctamente conectada a la red de área local y pueda acceder a Internet (véase la página 19).</li> <li>• Su velocidad de banda ancha puede que no sea lo suficientemente rápida para usar las funciones BD-Live. Le recomendamos que se ponga en contacto con su proveedor de servicios Internet (ISP) y aumente la velocidad de banda ancha.</li> <li>• La opción [Conexión BD-LIVE] del menú [Config.] está ajustada en [Prohibido]. Ajuste la opción en [Permitido].</li> </ul>
Servicios de vídeo streaming (como YouTube™, etc) suelen detenerse o almacenar temporalmente durante la reproducción.	<ul style="list-style-type: none"> <li>• Puede que la velocidad de su servicio de banda ancha no sea lo suficientemente rápida para transmitir los servicios de vídeo. Le recomendamos que se ponga en contacto con su proveedor de servicios Internet (ISP) y aumente la velocidad de banda ancha.</li> </ul>
Los servidores multimedia no se visualizan en la lista de dispositivos.	<ul style="list-style-type: none"> <li>• Se está ejecutando el software antivirus o cortafuegos de su servidor de medios. Desactive el software antivirus o cortafuegos que se está ejecutando en el servidor multimedia.</li> <li>• El reproductor no está conectado a la red de área local a la que su servidor multimedia está conectado.</li> </ul>

## Imagen

Síntoma	Causa y solución
No hay imagen.	<ul style="list-style-type: none"> <li>• Seleccione el modo de entrada de vídeo apropiado en el televisor de modo que la imagen de la unidad aparezca en la pantalla del televisor.</li> <li>• Conecte firmemente la conexión de vídeo.</li> <li>• Compruebe si [Conf. color HDMI] en el menú [Config.] está ajustado en el elemento adecuado según su conexión de vídeo.</li> <li>• El televisor no es compatible con la resolución que ha configurado en el reproductor. Cambie la resolución a una compatible con el televisor.</li> <li>• La toma HDMI OUT del reproductor está conectada a un dispositivo DVI que no es compatible con la protección de los derechos de autor.</li> </ul>
Aparece ruido en la imagen.	<ul style="list-style-type: none"> <li>• Está reproduciendo un disco grabado en un sistema de color diferente al del televisor.</li> <li>• Ajuste la resolución que su televisor admita.</li> </ul>
La reproducción de discos Blu-ray 3D se hace en modo 3D.	<ul style="list-style-type: none"> <li>• Conecte el reproductor a su televisor mediante un cable HDMI (Tipo A, Cable HDMI™ de alta velocidad).</li> <li>• Quizás su televisor no sea compatible con el "formato HDMI 3D obligatorio".</li> <li>• La opción [Modo 3D] de menú [Config.] se pone en [Apagado]. Cambie la opción a [Activo].</li> </ul>

## Sonido

Síntoma	Causa y solución
No hay sonido o el sonido se emite distorsionado.	<ul style="list-style-type: none"> <li>• La unidad está en modo pausa, cámara lenta o escaneo.</li> <li>• El volumen del sonido es bajo.</li> <li>• Conecte la conexión de los cables de los altavoces. (página 13)</li> </ul>

## Asistencia al cliente

Puede actualizar el reproductor con el último software para mejorar el funcionamiento del producto y/o añadir nuevas funciones. Para obtener el último software de este reproductor (si hubiera actualizaciones), visite <http://www.lg.com> o póngase en contacto con el Centro de atención al cliente de LG Electronics.

## Aviso sobre el software de código abierto

Para obtener el correspondiente código bajo la licencia de GPL, LGPL y otras licencias de código abierto, visite <http://opensource.lge.com>. Todos los terminos referidos, la exclusion de garantía y los avisos de copyright pueden descargarse con código abierto.

## Control de un televisor con el mando a distancia suministrado

Puede controlar su televisor utilizando los siguientes botones.

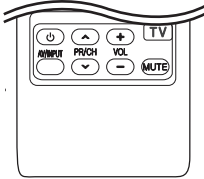

Pulsando	Puede
(TV POWER)	Encender y apagar el televisor.
AV/INPUT	Cambiar la fuente de entrada del televisor entre éste y otras fuentes de entrada.
PR/CH $\wedge/\vee$	Avanzar o retroceder por los canales memorizados.
VOL +/-	Ajustar el volumen del televisor.
MUTE	Encienda o apague el volumen del televisor.

### ! Nota

Dependiendo de la unidad que se conecte, es posible que no pueda controlar su televisor con alguno de los botones.

## Programación del mando a distancia para controlar el televisor

Puede manejar su televisor con el mando a distancia suministrado.

Si su televisor aparece en la tabla siguiente, introduzca el código de fabricante adecuado.

- Mientras mantiene pulsado el botón (TV POWER), pulse los botones numéricos para introducir el código de fabricante de su TV (véase la tabla a continuación).

Manufacturer	Code Number
LG	1(Default), 2
Zenith	1, 3, 4
GoldStar	1, 2
Samsung	6, 7
Sony	8, 9
Hitachi	4

- Suelte el botón (TV POWER) para completar el ajuste.

Según su televisor, es posible que algunos botones no funcionen en su aparato, incluso tras indicar el código correcto del fabricante. Cuando cambie las pilas del mando a distancia, es posible que el número de código indicado regrese al valor predeterminado. Indique de nuevo el número de código.

## Actualización del software de red

### Notificación de actualización de la red

De vez en cuando, se pone a disposición de las unidades conectadas a una red de banda ancha mejoras en el rendimiento y/o características o servicios adicionales. En caso de que haya disponible un nuevo software y la unidad esté conectada a una red doméstica de banda ancha, el reproductor le informará acerca de la actualización de la siguiente manera.

#### Opción 1:

1. El menú de actualización aparecerá en la pantalla cuando usted encienda el reproductor.
2. Utilice **</>** para seleccionar la opción que desee y, a continuación, pulse ENTER (⊙).

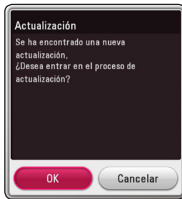

<b>[OK]</b>	Comienza la actualización del software.
<b>[Cancelar]</b>	Sale del menú de actualización y aparece el inicio.

#### Opción 2:

Si la actualización de software está disponible en el servidor de actualización, aparece el icono "Actualización" en la parte inferior del menú Inicio. Pulse el botón coloreado en azul (B) para iniciar el procedimiento de actualización.

## Actual. Software

Es posible actualizar el reproductor con el software más reciente para mejorar el funcionamiento de los productos y/o agregar nuevas funciones. Se puede actualizar el software mediante la conexión directa de la unidad al servidor de actualización de software.

#### ! Nota

- Antes de actualizar el software en el reproductor, extraiga cualquier disco y dispositivo USB del reproductor.
- Antes de actualizar el software en el reproductor, apague el reproductor y a continuación vuelva a encenderlo.
- **Durante el procedimiento de actualización del software, no apague el reproductor o desconecte la unidad de la red, ni pulse un botón.**
- Si cancela la actualización, apague la unidad y vuelva a encenderla para un funcionamiento estable.
- Esta unidad no puede actualizarse a una versión de software anterior.

1. Revisar la conexión de red y los ajustes (página 19).
2. Seleccione la opción [Software] en el menú [Config.] y, a continuación, pulse ENTER (⊙).
3. Seleccione la opción [Actualización] y pulse ENTER (⊙).

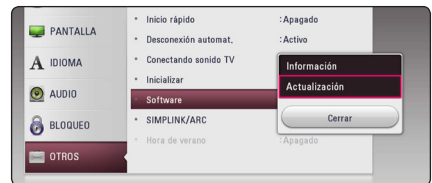

El reproductor comprobará la actualización más reciente.

#### ! Nota

- Si se pulsa ENTER (⊙) mientras se está comprobando la actualización, se detendrá este proceso.
- Si no hay ninguna actualización disponible, aparecerá el mensaje "No se ha encontrado ninguna actualización.". Pulse ENTER (⊙) para volver al [MENÚ INICIO].

4. Si existe una versión más reciente, aparecerá el mensaje “Se ha encontrado una nueva actualización. Se necesitan varios minutos para la actualización. ¿Desea iniciar la actualización?”
5. Seleccione OK para iniciar la actualización. (Si se selecciona [Cancelar] pondrá fin a la actualización).
6. El reproductor comienza la descarga de la actualización más reciente desde el servidor. (La descarga puede demorarse varios minutos dependiendo del estado de su red doméstica.)
7. La próxima vez que desee actualizar el software, deberá realizar de nuevo el procedimiento de actualización de software desde el principio.

**Precaución**

No apague la unidad durante la actualización de software.

**Nota**

Si el software incluye una actualización del controlador, la bandeja de discos podría abrirse durante el proceso.

8. Cuando la actualización esté completada, la potencia se apagará automáticamente en unos segundos.
9. Encienda de nuevo la unidad. El sistema está funcionando con la nueva versión.

**Nota**

Dependiendo de su entorno de Internet, es posible que la función Actualización del software no funcione correctamente. En tal caso, puede obtener el software más reciente en un Centro de servicio técnico autorizado de LG Electronics y luego actualizar el reproductor. Consulte el apartado “Asistencia al cliente” en la página 56.

## Información adicional

### Compatibilidad de archivos

#### Archivos de vídeo

Fuente del archivo	Extensión del archivo	Formato de códec	Formato de audio	Subtítulo
<b>Disco, USB</b>	"avi", "mpg", "mpeg", "mkv", "mp4", "asf", "wmv", "m4v" (DRM free), "vob", "3gp", "mov", "trp", "m2t", "mpe", "m1v", "m2v", "wm", "flv", "ts", "dat"	DIVX 3.11, DIVX4, DIVX5. DIVX6 (sólo para reproducción estándar) XVID, MPEG1 SS, H.264/ MPEG-4 AVC, MPEG2 PS, MPEG2 TS, VC-1 SM (WMV3)	Dolby Digital, DTS, MP3, WMA, AAC, AC3	SubRip (.srt / .txt), SAMI (.smi), SubStation Alpha (.ssa/.txt), MicroDVD (.sub/.txt), VobSub (.sub), SubViewer 1.0 (.sub), SubViewer 2.0 (.sub/.txt), TMLayer (.txt), DVD Subtitle System (.txt)
<b>DLNA</b>	"avi", "mpg", "mpeg", "mkv", "mp4", "asf", "wmv", "m4v" (DRM free), "mov", "mpe", "m1v", "m2v", "flv", "ts", "dat"	DIVX 3.11, DIVX4, DIVX5. DIVX6 (sólo para reproducción estándar) XVID, MPEG1 SS, H.264/ MPEG-4 AVC, MPEG2 PS, MPEG2 TS, VC-1 SM (WMV3)	Dolby Digital, DTS, MP3, WMA, AAC, AC3	SubRip (.srt / .txt), SAMI (.smi), SubStation Alpha (.ssa/.txt), MicroDVD (.sub/.txt), SubViewer 1.0 (.sub), SubViewer 2.0 (.sub/.txt), TMLayer (.txt), DVD Subtitle System (.txt)

#### Archivos de audio

Fuente del archivo	Extensión del archivo	Frecuencia de muestreo:	Tasa de bits	Nota
<b>Disco, USB</b>	"mp3", "wma", ".wav", "m4a" (DRM free), ".flac", ".ogg", ".aiff"	entre 32 - 48 kHz (WMA), entre 16 - 48 kHz (MP3)	entre 32 - 192 kbps (WMA), entre 32 - 320 kbps (MP3)	Algunos archivos .wav no son compatibles con este reproductor.
<b>DLNA</b>	"mp3", "wma", ".wav", "m4a" (DRM free), ".flac", ".ogg"	entre 32 - 48 kHz (WMA), entre 16 - 48 kHz (MP3)	entre 32 - 192 kbps (WMA), entre 32 - 320 kbps (MP3)	Algunos archivos .wav no son compatibles con este reproductor.

#### Archivos de imagen

Fuente del archivo	Extensión del archivo	Tamaño recomendado	Nota
<b>Disco, USB, DLNA</b>	"jpg", "jpeg", ".png", ".gif", ".mpo", ".jps"	Menos de 4.000 x 3.000 x 24 bit/pixel Menos de 3.000 x 3.000 x 32 bit/pixel	No es compatible con archivos de imagen progresivos y sin pérdida de compresión.

**! Nota**

- El número máximo de caracteres para el nombre de archivo es 180.
- Número máximo de archivos/carpetas: Menos de 2 000 (número total de archivos y carpetas)
- Puede que tarde varios minutos en leer el contenido del soporte dependiendo del tamaño y el número de archivos.
- La compatibilidad de archivos puede variar según el servidor.
- Debido a que la compatibilidad en el servidor DLNA está probada en el entorno del servidor DLNA (software SmartShare PC), los requisitos de archivo y las funciones de reproducción pueden diferir dependiendo de los servidores de medios.
- Los requisitos de archivo de la página 60 no siempre son compatibles. Puede que haya algunas restricciones por las características del archivo y la capacidad de servidor de medios.
- La reproducción de archivos con subtítulos de vídeos está disponible solamente en el servidor de medios DLNA creado por el software SmartShare PC suministrado con este paquete de reproductor.
- Puede que no se puedan compartir correctamente los archivos almacenados en un dispositivo extraíble como una unidad USB, unidad DVD, etc.
- El tiempo de reproducción total indicado en la pantalla puede no ser correcto para archivos VBR.
- Es posible que no se reproduzcan correctamente archivos de películas HD grabadas en el CD/DVD o USB 1.0/1.1. Se recomienda usar los sistemas Disco Blu-ray o USB 2.0 para reproducir archivos de películas en HD.
- Este reproductor soporta H.264/MPEG-4 AVC perfil Principal, Alto en el nivel 4.1. Un archivo con un nivel más alto puede no ser soportado.
- Este reproductor no admite archivos grabados con GMC<sup>\*1</sup> o Qpel<sup>\*2</sup>.  
\*1 GMC – Global Motion Compensation  
\*2 Qpel – Quarter pixel

**! Nota**

- No se admite un archivo “avi” codificado como “WMV 9 codec”.
- Este reproductor es compatible con archivos UTF-8, incluso si contienen subtítulos Unicode. Este reproductor no admite archivos de subtítulos Unicode puros.
- Dependiendo de los tipos de archivos o los modos de grabación, pueden no reproducirse.
- Los discos grabados en multisesión en un ordenador normal no son compatibles con este reproductor.
- Para reproducir un archivo de película, el nombre del archivo de la película y el nombre del archivo de subtítulos deben ser el mismo.
- Cuando reproduzca un archivo vídeo una extensión tal como “.ts”, “.m2ts”, “.mts”, “.tp”, “.Trp” o “.m2t”, puede que su reproductor no soporte los archivos de subtítulo.
- El tiempo de reproducción total indicado en la pantalla puede no ser correcto para archivos VBR.
- El códec de compatibilidad Vídeo/ Audio puede ser diferente dependiendo del archivo vídeo.

## AVCHD (Códec de video avanzado de alta definición)

- Este reproductor puede reproducir discos en formato AVCHD. Estos discos se graban y usan normalmente en videocámaras.
- El formato AVCHD es un formato de cámara de vídeo digital de alta definición.
- El formato MPEG-4 AVC/H.264 es capaz de comprimir imágenes con una eficacia mayor que el formato de compresión de imagen convencional.
- Este reproductor puede reproducir discos AVCHD usando el formato “x.v.Colour”.
- Algunos discos en formato AVCHD podrían no reproducirse dependiendo de las condiciones de la grabación.
- Los discos en formato AVCHD deben estar finalizados.
- “x.v.Colour” ofrece una mayor gama de colores que los discos DVD normales de videocámara.

## Acerca de DLNA

Esta unidad es un reproductor de medios digitales con certificación DLNA que puede mostrar y reproducir vídeo, fotos y música desde el servidor de medios digitales compatible con DLNA (ordenador y electrónica de consumo).

La DLNA (Digital Living Network Alliance) es una organización que abarca varios sectores industriales como la electrónica de consumo, la computación y las empresas de dispositivos móviles. Digital Living ofrece a los consumidores un fácil intercambio de medios digitales a través de una red por cable o inalámbrica en el hogar.

El logotipo de certificación DLNA facilita la búsqueda de productos que cumplen con las directrices de interoperabilidad DLNA. Esta unidad cumple con las directrices de interoperabilidad DLNA v1.5.

Cuando se conecta a este reproductor un ordenador que ejecuta software del servidor DLNA u otros dispositivos compatibles con DLNA, es posible que sea necesario efectuar algunos cambios de configuración en el software o dispositivos. Consulte el manual de instrucciones del software o dispositivo para obtener más información.

## Algunos requisitos del sistema

Para reproducción de vídeo de alta definición:

- Visualización de alta definición con tomas de entrada HDMI.
- Disco BD-ROM con contenido en alta definición.
- Es necesario que el dispositivo de pantalla disponga de una entrada DVI apta para HDMI o HDCP para mostrar algunos contenidos (como indican los autores del disco).

## Notas sobre la compatibilidad

- Dado que BD-ROM es un nuevo formato, pueden aparecer algunos problemas de discos, conexión digital y otros problemas de compatibilidad. Si tiene problemas de compatibilidad, póngase en contacto con un Centro de servicio técnico autorizado.
- Esta unidad le permite disfrutar de funciones como PIP (picture-in-picture), audio secundario y paquetes virtuales, etc., con BD-ROM compatible con BONUSVIEW (BD-ROM versión 2 Perfil 1 versión 1.1). Es posible reproducir audio y vídeo secundario desde un disco compatible con la función Picture-in-Picture. Para más información sobre el método de reproducción, consulte las instrucciones del disco.
- Para visualizar contenidos de alta definición y convertir contenido estándar de DVD a una resolución mayor, es posible que el dispositivo de pantalla deba tener una entrada apta para HDMI o una entrada DVI apta para HDCP.
- Algunos discos BD-ROM y DVD pueden restringir el uso de algunos comandos operación o algunas funciones.
- Puede utilizar un dispositivo USB para almacenar información relacionada con el disco, incluso contenido descargado en línea. El disco que está utilizando controlará el tiempo que se retiene esta información.

## Especificaciones de la salida del audio

Fuente \ Toma/Ajuste	HDMI OUT		
	PCM	Recodificar DTS *3	Auto *1 *2
<b>Dolby Digital</b>	PCM 5.1ch	DTS	Dolby Digital
<b>Dolby Digital Plus</b>	PCM 5.1ch	DTS	Dolby Digital Plus
<b>Dolby TrueHD</b>	PCM 5.1ch	DTS	Dolby TrueHD
<b>DTS</b>	PCM 5.1ch	DTS	DTS
<b>DTS-HD</b>	PCM 5.1ch	DTS	DTS-HD
<b>Linear PCM 2ch</b>	PCM 2ch	DTS	Linear PCM 2ch
<b>Linear PCM 5.1ch</b>	PCM 5.1ch	DTS	Linear PCM 5.1ch
<b>Linear PCM 7.1ch</b>	PCM 7.1ch	DTS	Linear PCM 7.1ch

\*1 Los audios secundarios e interactivos podrían no estar incluidos en el bitstream de salida si la opción [Salida digital] se ajusta a [Auto]. (Excepto el codec LPCM: la salida siempre incluye audio interactivo y secundario.)

\*2 Este reproductor selecciona automáticamente el audio HDMI dependiendo de la capacidad de codificación del dispositivo HDMI conectado incluso si la opción [Salida digital] se configura como [Auto].

\*3 Si la opción [Salida digital] se configura como [Recodificar DTS], la salida de audio se limitará a 48 kHz y 5.1 Ch. Si la opción [Salida digital] está ajustada en [Recodificar DTS], se emitirá el audio de [Recodificar DTS] para los discos BD-ROM, y el audio original se emitirá para los otros discos (como [Auto]).

- El audio se emite como PCM 48 kHz/16 bits para archivos MP3/WMA y como PCM 44,1kHz/16 bits para un CD de audio mientras se está reproduciendo.
- Con la conexión de audio digital (HDMI OUT), los sonidos del botón Disc Menu del BD-ROM pueden no oírse si la opción [Salida digital] está configurada como [Auto].
- Si el formato de audio de la salida digital no se corresponde con la capacidad de su receptor, éste producirá un fuerte sonido distorsionado o ningún sonido.
- El sonido Digital Surround multicanal mediante la conexión digital sólo puede obtenerse si el receptor está equipado con un descodificador digital multicanal.
- Esta configuración no está disponible en la señal de entrada desde un dispositivo externo.

## Lista del código del país

Seleccione un código de área de esta lista.

País	Código	País	Código	País	Código	País	Código
Afganistán	AF	Fidji	FJ	Mónaco	MC	Singapur	SG
Argentina	AR	Finlandia	FI	Mongolia	MN	República de Eslovaquia	SK
Australia	AU	Francia	FR	Marruecos	MA	Eslovenia	SI
Austria	AT	Alemania	DE	Nepal	NP	Sudáfrica	ZA
Bélgica	BE	Gran Bretaña	GB	Holanda	NL	Corea del Sur	KR
Bután	BT	Grecia	GR	Antillas Holandesas	AN	España	ES
Bolivia	SB	Groenlandia	GL	Nueva Zelanda	NZ	Sri Lanka	LK
Brasil	BR	Hong Kong	HK	Nigeria	NG	Suecia	SE
Camboya	KH	Hungría	HU	Noruega	NO	Suiza	CH
Canadá	CA	India	IN	Omán	OM	Taiwán	TW
Chile	CL	Indonesia	ID	Pakistán	PK	Tailandia	TH
China	CN	Israel	IL	Panamá	PA	Turquía	TR
Colombia	CO	Italia	IT	Paraguay	PY	Uganda	UG
Congo	CG	Jamaica	JM	Filipinas	PH	Ucrania	UA
Costa Rica	CR	Japón	JP	Polonia	PL	Estados Unidos	US
Croacia	HR	Kenia	KE	Portugal	PT	Uruguay	UY
República Checa	CZ	Kuwait	KW	Rumanía	RO	Uzbekistán	UZ
Dinamarca	DK	Libia	LY	Federación de Rusia	RU	Vietnam	VN
Ecuador	EC	Luxemburgo	LU	Arabia Saudita	SA	Zimbabwe	ZW
Egipto	EG	Malasia	MY	Senegal	SN		
El Salvador	SV	Maldivas	MV				
Etiopía	ET	México	MX				

## Lista de código de idioma

Utilice esta lista para introducir el idioma deseado para los siguientes ajustes iniciales: [Audio del disco], [Subtítulo del disco] y [Menú del disco].

Idioma	Código	Idioma	Código	Idioma	Código	Idioma	Código
Afar	6565	Francés	7082	Lituano	7684	Sindhi	8368
Afrikaans	6570	Frisón	7089	Macedonio	7775	Cingalés	8373
Albanés	8381	Gallego	7176	Malgache	7771	Eslovaco	8375
Amharic	6577	Georgiano	7565	Malayo	7783	Esloveno	8376
Árabe	6582	Alemán	6869	Malayalam	7776	Español	6983
Armenio	7289	Griego	6976	Maorí	7773	Sudanés	8385
Assamais	6583	Groenlandés	7576	Marath	7782	Swahili	8387
Aymara	6588	Guaraní	7178	Moldavo	7779	Sueco	8386
Azerbaiyano	6590	Goujrati	7185	Mongol	7778	Tagalo	8476
Bashkir	6665	Haoussa	7265	Nauru	7865	Tajiko	8471
Vasco	6985	Hebreo	7387	Nepalés	7869	Tamil	8465
Bengalí, Bangla	6678	Hindi	7273	Noruego	7879	Telougou	8469
Butaní	6890	Húngaro	7285	Oriya	7982	Tailandés	8472
Bihari	6672	Islandés	7383	Punjabi	8065	Tonga	8479
Bretón	6682	Indonesio	7378	Pastún	8083	Turco	8482
Búlgaro	6671	Interlingua	7365	Persa	7065	Turkmeno	8475
Birmano	7789	Gaélico irlandés	7165	Polaco	8076	Twi	8487
Bielorruso	6669	Italiano	7384	Portugués	8084	Ucraniano	8575
Chino	9072	Japonés	7465	Quechua	8185	Urdu	8582
Croata	7282	Kannada	7578	Reto-romano	8277	Uzbeko	8590
Checo	6783	Kashmir	7583	Rumano	8279	Vietnamita	8673
Danés	6865	Kazako	7575	Ruso	8285	Volapuk	8679
Holandés	7876	Kirghiz	7589	Samoano	8377	Galés	6789
Inglés	6978	Coreano	7579	Sánscrito	8365	Wolof	8779
Esperanto	6979	Kurdo	7585	Gaélico escocés	7168	Xhosa	8872
Estonio	6984	Laosiano	7679	Serbio	8382	Yiddish	7473
Feroés	7079	Latín	7665	Serbo-croata	8372	Yoruba	8979
Fidji	7074	Letón	7686	Shona	8378	Zulú	9085
Finlandés	7073	Lingala	7678				

## Marcas comerciales y licencias



Blu-ray Disc™, Blu-ray™, Blu-ray 3D™, BD-Live™, BONUSVIEW™ y sus logotipos son marcas comerciales de Blu-ray Disc Association.



El logotipo "DVD" es una marca registrada de DVD Format/Logo Licensing Corporation.



Java es una marca registrada de Oracle y/o sus filiales.



Los términos HDMI e Interfaz Multimedia de Alta-Definición HDMI y el logotipo de HDMI son marcas comerciales o marcas comerciales registradas de HDMI Licensing LLC en los Estados Unidos y otros países.

"x.v.Colour" es una marca registrada de Sony Corporation.



Fabricado bajo autorización de Dolby Laboratories. "Dolby" y símbolo de doble D son marcas comerciales de Dolby Laboratories.



Para patentes DTS, consulte <http://patents.dts.com>. Fabricado bajo licencia de DTS Licensing Limited. DTS-HD, el Símbolo, así como DTS y el Símbolo juntos son marcas registradas y DTS 2.0+Digital Out es una marca comercial de DTS, Inc. © DTS, Inc. Todos los derechos reservados.



DLNA®, el logo de DLNA y DLNA CERTIFIED® son marcas comerciales, marcas de servicios o marcas de certificación de Digital Living Network Alliance.



"AVCHD" y el logotipo "AVCHD" son marcas registradas de Panasonic Corporation y Sony Corporation.



DivX Certified® para reproducir videos DivX® hasta 1080p. HD, contenido Premium incluido

DivX®, DivX Certified® y los logotipos asociados son marcas registradas de Rovi Corporation o sus filiales y se utilizan bajo licencia.

Cubierto por una más de las siguientes patentes: 7.295.673; 7.460.668; 7.515.710; 7.519.274



La tecnología inalámbrica **Bluetooth**® es un sistema que permite el contacto por radio de dispositivo electrónicos.

La conexión de aparatos individuales bajo tecnología inalámbrica **Bluetooth**® no incurre en ningún cargo. Se puede utilizar un teléfono móvil con tecnología inalámbrica **Bluetooth**® a través de Cascade, si la conexión se ha realizado con tecnología inalámbrica **Bluetooth**®.

El término, la marca y los logotipos **Bluetooth**® son propiedad de **Bluetooth**® SIG, Inc. y cualquier uso que Pioneer Corporation haga de ellos estará bajo licencia.

Otras marcas comerciales y nombre comerciales son propiedad de sus respectivos propietarios.

## Notificación Cinavia

“Este producto utiliza la tecnología Cinavia para limitar el uso de copias no autorizadas de algunas películas y vídeos producidos comercialmente así como sus bandas sonoras. Cuando se detecta el uso prohibido de una copia no autorizada, se emite un mensaje y la reproducción o copia queda interrumpida.

Podrá encontrar más información sobre la tecnología Cinavia en el Centro de información al consumidor en línea de Cinavia en <http://www.cinavia.com>. Para solicitar más información sobre Cinavia por correo, envíe una tarjeta postal con su dirección de correo a: Cinavia Consumer Information Center, P.O. Box 86851, San Diego, California, EE.UU., 92138.”

Este producto incluye tecnología con marca registrada bajo licencia obtenida por Verance Corporation, y está protegida por la Patente de EE.UU. número 7.369.677, además de por otras patentes mundiales ya emitidas y pendientes de emitir, así como por derechos de autor y protección de secretos comerciales de algunos aspectos de dicha tecnología. Cinavia es una marca registrada de Verance Corporation. Derechos de autor 2004-2013 Verance Corporation. Verance se reserva todos los derechos. Queda prohibida la ingeniería inversa o el desmontaje.

## Especificaciones

General	
Requisitos de alimentación	Consulte la etiqueta principal
Consumo de energía	Consulte la etiqueta principal
Dimensiones (A x Alt x F)	Aprox. 360 mm x 60,5 mm x 299 mm
Peso neto (aprox.)	2,7 kg
Temperatura de funcionamiento	5 °C a 35 °C (41 °F a 95 °F)
Humedad de funcionamiento	5 % a 90 %

Entradas/Salidas	
HDMI OUT (video/audio)	19 clavijas (tipo A, Conector HDMI™) x 1
ANALOG AUDIO IN	2,0 Vrms (1 kHz, 0 dB), 600 Ω, toma RCA (L, R) x 1
DIGITAL IN (OPTICAL)	3 V (p-p), Toma óptica x 1
PORT. IN	0,5 Vrms (toma estéreo 3,5 mm)

Sintonizador	
Rango de sintonización de FM	87,5 a 108,0 MHz o 87,50 a 108,00 MHz

Amplificador	
Salida de potencia (3 Ω), (RMS), THD 10 %	
Total	500 W
Frente	167 W x 2
Subwoofer	167 W (Pasivo)

Sistema	
Láser	Láser semiconductor
longitud de onda de	405 nm / 650 nm
Sistema de señal	Sistema de televisor a color PAL/NTSC estándar
Respuesta de frecuencia	20 Hz a 18 kHz (muestreo a 48 kHz, 96 kHz, 192 kHz)
Distorsión armónica	Menos de 0,05 %
Rango dinámico	Más de 80 dB
Puerto LAN	Toma Ethernet x 1, 10BASE-T/100BASE-TX
Alimentación bus (USB)	5 V  500 mA

Altavoces			
Frente			
Tipo	1 altavoces de 1 vías	Potencia máx. de entrada	334 W
Impedancia	3 Ω	Dimensiones netas (An x Al x F)	88 mm x 122 mm x 81 mm
Potencia de ada medida	167 W	Peso neto	0,5 kg
Subwoofer			
Tipo	1 altavoces de 1 vías	Potencia máx. de entrada	334 W
Impedancia	3 Ω	Dimensiones netas (An x Al x F)	133 mm x 352 mm x 325 mm
Potencia de ada medida	167 W	Peso neto	5,2 kg

- El diseño y las especificaciones están sujetas a cambio sin previo aviso.

## Mantenimiento

### Manejo de la unidad

#### Durante el transporte de la unidad

Conserve la caja y los materiales de embalaje originales. Si necesita enviar de nuevo la unidad, para una máxima protección de la misma, empaquétela como venía de fábrica.

#### Limpieza de la unidad

Para limpiar el reproductor, utilice un paño suave y seco. Si las superficies están extremadamente sucias, utilice un paño suave ligeramente humedecido con una solución de detergente suave. No utilice disolventes fuertes, como alcohol, bencina o disolvente, podría dañar la superficie de la unidad.

Conservación de las superficies externas limpias

- No utilice líquidos volátiles, como insecticidas, cerca de la unidad.
- No frote el paño demasiado fuerte para no dañar la superficie.
- No deje productos de caucho ni de plástico en contacto con la unidad durante un periodo de tiempo largo.

#### Mantenimiento de la unidad

Esta unidad es un dispositivo de alta tecnología y precisión. Si la lente óptica y los componentes de la unidad de disco están sucios o gastados, la calidad de la imagen podría verse disminuida. Para más información, contacte con el centro de servicio autorizado más próximo.

## Notas sobre los discos

### Manejo de los discos

No toque la cara grabada del disco. Sostenga el disco por los extremos para no dejar huellas en la superficie. Nunca pegue papel o cinta adhesiva en el disco.

### Almacenamiento de los discos

Tras la reproducción, guarde el disco en su caja. No exponga el disco a la luz solar directa o a fuentes de calor, ni lo deje dentro de un coche aparcado y expuesto a la luz solar directa.

### Limpieza de los discos

La existencia de huellas y polvo en el disco puede disminuir la calidad de la imagen y distorsionar el sonido. Antes de utilizarlo, limpie el disco con un paño limpio. Pase el paño desde el centro del disco hacia fuera.

No utilice disolventes fuertes como alcohol, bencina, disolvente, productos de limpieza o pulverizadores antiestáticos pensados para los antiguos discos de vinilo.

## Información importante relacionada con los servicios de red

Toda la información, datos, documentos, comunicaciones, descargas, archivos, texto, imágenes, fotografías, gráficos, videos, webcasts, publicaciones, herramientas, recursos, software, código, programas, applets, widgets, aplicaciones, productos y demás contenido ("el Contenido") y todos los servicios y ofertas ("los Servicios") proporcionados por o a través de una tercera parte (consideradas cada una un "proveedor de servicios" serán únicamente responsabilidad del Proveedor de servicios del que originaron.

La disponibilidad y el acceso al contenido y a los servicios proporcionados por el proveedor de servicios a través del dispositivo LGE están sujetas a cambio en cualquier momento sin previo aviso, incluida, pero no limitada a la suspensión, retiro o cese de cualquier parte del contenido o de los servicios.

Si tiene alguna queja o problema relacionada con el contenido o los servicios, deberá acudir al sitio Web del proveedor de servicios para recibir la información más actualizada. LGE no se hace responsable del servicio al cliente relacionado con los contenidos y servicios. Cualquier pregunta o solicitud relacionada con el contenido o los servicios debería formularse directamente a los respectivos proveedores del contenido y los servicios.

Por favor, tenga en cuenta que LGE no se hace responsable de ninguno de los contenidos o servicios proporcionados por el proveedor de servicios ni de ningún cambio, retiro o cese de tal contenido o servicio y no garantiza la disponibilidad o el acceso a tal contenido o servicio.

