

دليل المالك

SoundPlate™

LAB540W

يرجى قراءة هذا الدليل بحرص قبل تشغيل جهازك. كما يرجى الاحتفاظ به للرجوع إليه فيما بعد.

LAB540W (LAB540W, S54A2-D)

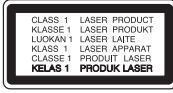

تنبيه: يستخدم هذا المنتج نظام ليزر. ولضمان الاستخدام السليم لهذا المنتج، يُرجى قراءة دليل المالك هذا بعناية والاحتفاظ بها كمرجع في المستقبل. وفي حالة احتياج الجهاز إلى الصيانة، فاتصل بمركز خدمة معتمد.

استخدام أي مفاتيح أو تعديلات أو إجراءات غير تلك المحددة هنا قد ينتج عنها التعرض لإشعاعات ضارة.

تنبيه بخصوص سلك الطاقة

يوصى بوضع معظم الأجهزة على دائرة مخصصة؛ وهذا يعني وجود دائرة ذات منفذ واحد والتي توفر الطاقة لذلك الجهاز فقط ولا يوجد بها منافذ أخرى إضافية أو دوائر فرعية. افحص صفحة المواصفات الموجودة في دليل المالك هذا للتأكد.

لا تحمل منافذ الحائط فوق طاقتها. منافذ الحائط التي تحمل فوق طاقتها أو أسلاك الاستطالة أو منافذ الحائط المفككة أو التالفة أو أسلاك الطاقة البالية أو عوازل الأسلاك التالفة أو المشروخة تمثل خطرًا. قد تؤدي أي من هذه الأحوال إلى صدمة كهربائية أو حريق. قم من فترة إلى أخرى بفحص الكبل الخاص بجهازك وإذا ظهر وكأنه تالف أو فاسد، قم بفصله من مأخذ الطاقة وتوقف عن استخدام الجهاز واستبدل هذا الكبل بقطعة غيار مناسبة لدى وكيل خدمة معتمد. احم سلك الطاقة من سوء الاستخدام المادي أو الميكانيكي مثل تعرضه للثني أو الالتواء أو احتباسه أو غلق الباب عليه أو المشي فوقه. انتبه بصفة خاصة للمقابس ومنافذ الحائط والنقطة التي يخرج عندها السلك من الجهاز. لفصل الطاقة من المصدر الرئيسي، انزع قابس سلك الطاقة الرئيسي. عند تثبيت المنتج، تأكد أن القابيس يسهل الوصول إليه.

ملاحظة: للحصول على معلومات تعريف المنتج وتصنيف الامتثال/السلامة، يرجى الرجوع إلى الملصق الرئيسي في أسفل الوحدة.

معلومات الأمان



تنبيه: لتقليل خطر التعرض لصدمة كهربائية، لا تنزع الغطاء (أو الجزء الخلفي) لا توجد قطع داخلية يمكن للمستخدم صيانتها عليك الاستعانة بموظفي الصيانة المختصين للقيام بالصيانة.

يهدف رمز الفلاش المضيء هذا - والمحتوي على رأس سهم الموجود بداخل مثلث متساوي الأضلاع - إلى تنبيه المستخدم إلى وجود جهد كهربائي خطير بدون مادة معزولة داخل الصندوق الحاوي للمنتج، وهو ما يكفي لتشكيل خطر ينشأ بحدوث صدمة كهربائية لأي شخص.

تهدف علامة التعجب الموجودة بداخل المثلث متساوي الأضلاع إلى تنبيه المستخدم بوجود تعليمات تشغيل وصيانة (أعمال خدمة) هامة ضمن الكتيبات المرفقة مع هذا الجهاز.

تحذير: لتجنب خطر حدوث حرق أو صدمة كهربائية، لا تعرض هذا الجهاز للمطر أو الرطوبة.

تنبيه: يجب عدم تعريض الجهاز للماء (المتساقط أو المتناثر)، وكذلك عدم وضع أية أشياء ممتلئة بالماء، كأواني الزهور، على الجهاز.

تحذير: لا تقم بتثبيت هذا الجهاز داخل مكان ضيق كخزانة كتب أو وحدة مشابهة.

تنبيه: لا تقم بسد أي فتحات تهوية. قم بالتثبيت بما يتوافق مع تعليمات الشركة المصنعة. الفتحات والثقوب الموجودة بالخزانة تم تزويدها من أجل التهوية ولضمان تشغيل المنتج تشغيلًا موثوقًا فيه ولحمايته من الحرارة المفرطة. يجب ألا يتم سد الفتحات عن طريق وضع المنتج فوق السرير أو الكنب أو البساط أو أي سطح آخر شبيه بذلك. يجب ألا يتم وضع هذا المنتج في مكان تركيب مدمج مثل خزانة كتب أو رف مالم يتم توفير التهوية المناسبة أو إتباع تعليمات الشركة المصنعة.

هذا الجهاز مزود ببطارية محمولة أو بطارية مخزنة.

الطريقة الآمنة لإزالة البطارية أو مجموعة البطارية من الجهاز انزع البطارية أو مجموعة البطارية القديمة واتبع الخطوات بترتيب عكسي للتركيب. لتجنب تلوث البيئة وتعرض صحة الإنسان والحيوان للمخطر المحتمل، ضع البطارية أو مجموعة البطارية القديمة في الوعاء الملائم وتخلص منه في نقاط التجميع المعينة لذلك. تخلص من البطاريات أو البطارية مع النفايات الأخرى. يوصى باستخدام بطاريات وبطاريات مخزنة للأنظمة المحلية بدون تعويض. " يجب ألا يتعرض الجهاز لحرارة شديدة مثل أشعة الشمس أو الحريق أو ما شابه ذلك.

تنبيه: يجب عدم تعريض الجهاز للماء (المنساقط أو المتناثر)، وكذلك عدم وضع أية أشياء متعلقة بالماء، كأواني الزهور، على الجهاز.

ملاحظات حول حقوق الطبع والنشر

- حيث إن نظام الوصول المتقدم للمحتوى (AACCS) معتمد كنظام حماية للمحتوى لتتسبقات أقراص البلوراي، والمشاة لاستخدام نظام مزج المحتوى (CSS) الخاص بتتسبقات أقراص الادي في دي، يتم فرض بعض القيود على خروج الإشارة، وما إلى ذلك، للمحتويات المحمية بنظام AACCS. قد يختلف تشغيل هذا المنتج والقيود المفروضة عليه حسب وقت الشراء؛ حيث قد تكون هذه القيود معمول بها / أو تم تغييرها بواسطة نظام AACCS بعد تصنيع هذا المنتج.
- علاوة على ذلك، فإن علامة BD-ROM و BD+ تستخدم بشكل إضافي كأظمة حماية المحتوى، والتي تفرض قيود معينة بما فيها قيود على التشغيل للمحتويات المحمية بنظام BD-ROM و / أو BD+ للحصول على مزيد من المعلومات عن AACCS، علامة BD-ROM، أو هذا المنتج، رجاء الاتصال بمركز خدمة معتمد.
- يتم تشفير العديد من أسطوانات البلوراي التي تعمل على مشغل أسطوانات الفيديو الرقمية أو على مشغل الأسطوانات المدججة (BD-ROM/DVD) بحماية ضد النسخ غير المرخص. ولهذا السبب، يجب عليك فقط توصيل المشغل مباشرة بجهاز التلفاز وليس بأحد أجهزة الفيديو. حيث ينتج عن توصيل هذه الوحدة بجهاز فيديو ظهور صورة مشوهة من الأقراص المحمية ضد النسخ.
- يتضمن هذا المنتج تكنولوجيا حماية حقوق النشر المحمية بموجب براءات الاختراع الأمريكية وحقوق الملكية الفكرية الأخرى. يجب أن يكون استخدام تكنولوجيا حماية حقوق النشر مرخصاً من قبل شركة Rovi، ومخصصاً للاستخدام المنزلي واستخدامات العرض الأخرى المحدودة فقط، ما لم ترخص شركة Rovi بخلاف ذلك. تحظر الهندسة العكسية أو تفكيك الجهاز.
- تنص قوانين حقوق الطبع والنشر الأمريكية وقوانين حقوق الطبع والنشر في بلدان أخرى على أن التسجيل غير المرخص أو الاستخدام أو العرض أو التوزيع أو طبع نسخة منقحة من برامج التلفزيون أو شرائط الفيديو أو الأسطوانات الزرقاء (بلوراي) أو أسطوانات الفيديو الرقمية (DVD) أو الأسطوانات المدججة (CD) وغيرها من المواد الأخرى بغير ترخيص، يعرضك للمسؤولية المدنية و/ أو الجنائية.

ملاحظة هامة بالنسبة لنظام التلفزيون الملون

يختلف نظام الألوان الخاص بهذا المشغل وفقاً للأسطوانات الجارية تشغيلها.

على سبيل المثال، عندما يقوم المشغل بتشغيل أسطوانة مسجلة بنظام ألوان NTSC فسوف يتم إخراج الصورة كإشارة NTSC.

يمكن للتلفزيون الملون متعدد الأنظمة فقط استقبال جميع الإشارات المخرجة من المشغل.

- إذا كان لديك تلفزيون بنظام ألوان PAL، سوف ترى صوراً مشوشة فقط عند استخدام الأسطوانات أو محتويات الفيديو المسجلة في NTSC.
- يقوم التلفزيون الملون متعدد الأنظمة بتغيير نظام الألوان تلقائياً وفقاً لإشارات الإدخال. وفي حال عدم تغيير نظام الألوان تلقائياً، قم بإيقاف تشغيله ثم شغله مرة أخرى لمشاهدة الصور العادية على الشاشة.
- وحتى إذا كان يتم عرض الأسطوانة المسجلة بنظام الألوان NTSC بالشكل الملائم على التلفزيون الخاص بك، قد لا يمكن تسجيلها بالشكل الصحيح على المسجل الخاص بك.

⚠ تحذير

- يمكن أن تتسبب مشاهدة المحتوى ثلاثي الأبعاد لفترة طويلة في الإرهاق أو الزغللة.
- لا يوصى بمشاهدة الأفلام في الوضع ثلاثي الأبعاد لكبار السن والأطفال والنساء الحوامل.
- إذا شعرت بالصداع أو الإرهاق أو الدوار أثناء مشاهدة المحتويات في العرض ثلاثي الأبعاد، يوصى بشدة بإيقاف التشغيل والاسترخاء حتى تعود إلى حالتك الطبيعية.

جدول المحتويات

٤ التشغيل

٣٤	Sound Effect (المؤثر الصوتي)
٣٥	شاشة عرض القائمة الرئيسية
٣٥	- استخدام القائمة [المنزل]
٣٥	- استخدام خاصية المشاركة الذكية
٣٦	تشغيل الأجهزة المتصلة
٣٦	- تشغيل الأسطوانات
٣٦	- تشغيل أسطوانات Blu-ray ثلاثية الأبعاد
٣٧	- تشغيل ملف على جهاز تشغيل أسطوانات/ USB
٣٨	- تشغيل ملف على جهاز Android
٣٩	- تشغيل ملف على خادم شبكي
٤٠	الاتصال بخادم شبكة منزلية لجهاز الكمبيوتر
٤٠	- حول برنامج SmartShare PC Software (DLNA)
٤٠	- تثبيت برنامج SmartShare PC Software (DLNA)
٤٠	- مشاركة الملفات والمجلدات
٤١	- متطلبات النظام
٤٢	التشغيل العام
٤٢	- عمليات التشغيل الأساسية لمحتوى الفيديو والصوت
٤٢	- عمليات التشغيل الأساسية لمحتوى الصور
٤٢	- استخدام قائمة الأقراص
٤٣	- استئناف التشغيل
٤٣	- ذاكرة آخر مشهد
٤٤	على شاشة العرض
٤٤	- للتحكم في تشغيل الفيديو
٤٥	- للتحكم في عرض الصورة
٤٦	التشغيل المتقدم
٤٦	- التشغيل المتكرر
٤٦	- تكرار جزء معين
٤٦	- التشغيل بدءاً من وقت محدد
٤٧	- تحديد لغة الترجمة.
٤٧	- سماع صوت مختلف
٤٧	- المشاهدة من زاوية مختلفة
٤٧	- تغيير نسبة العرض إلى الارتفاع في التلفزيون
٤٨	- تغيير صفحة كود الترجمة.
٤٨	- تغيير وضع الصورة
٤٩	- عرض معلومات المحتوى
٤٩	- تغيير عرض قائمة المحتوى
٤٩	- تحديد ملف الترجمة
٥٠	- الاستماع إلى الموسيقى أثناء عرض الشرائح
٥٠	- تشغيل المحتوى على الأجهزة ثلاثية الأبعاد
٥١	الحصائص المتقدمة
٥١	- اتصال Wi-Fi Direct™
٥٢	- الاستمتاع بخاصية™ BD-Live
٥٢	- LG AV Remote
٥٢	- وضع الصوت الخاص

١ بدء الاستخدام

٣	معلومات الأمان
٨	مقدمة
٨	- الأقراص والرموز القابلة للتشغيل المستخدمة في هذا الدليل
٩	- حول عرض رمز "⊙"
٩	- كود المنطقة
٩	- اختيار النظام
١٠	جهاز التحكم عن بُعد
١١	اللوحة الأمامية
١١	اللوحة الخلفية

٢ التوصيل

١٢	إعداد الوحدة
١٥	توصيل مضخم الصوت الفرعي اللاسلكي
١٦	توصيلات التلفزيون
١٧	- ما هو SIMPLINK؟
١٧	- وظيفة ARC (قناة إعادة الصوت)
١٧	- إعداد دقة الشاشة
١٩	التوصيلات بجهاز خارجي
١٩	- اتصال OPTICAL IN (مدخل بصري)
١٩	- وصلة HDMI IN (مدخل HDMI)
٢٠	التوصيل بشبكتك المنزلية
٢٠	- اتصال الشبكة السلكية
٢١	- إعداد الشبكة السلكية
٢٢	- اتصال الشبكة اللاسلكية
٢٢	- إعداد الشبكة اللاسلكية

٣ إعداد النظام

٢٥	الإعداد الأولي
٢٦	الإعدادات
٢٦	- ضبط إعدادات الإعداد
٢٧	- قائمة [شبكة]
٢٨	- قائمة [عرض]
٢٩	- قائمة [لغة]
٣٠	- قائمة [صوت]
٣١	- قائمة [تأمين]
٣٢	- قائمة [أخرى]

٧٤	- ملاحظات على الأقراس	٥٢	- استخدام لوحة مفاتيح أو ماوس USB
٧٥	- معلومات مهمة بشأن خدمات الشبكة	٥٣	- استخدام خاصية Premium (المحتوى المتميز)
		٥٣	- استخدام LG Smart World
		٥٤	- تسجيل الدخول
		٥٤	- البحث في المحتويات الموجودة على الإنترنت
		٥٥	- استخدام قائمة My Apps (تطبيقاتي)
		٥٦	- استخدام تقنية البلوتوث
		٥٦	- الاستماع إلى ملفات الموسيقى المخزنة على الأجهزة التي تعمل بتقنية البلوتوث

٥ استكشاف الأخطاء وإصلاحها

٥٨	- استكشاف الأخطاء وإصلاحها
٥٨	- عام
٥٩	- الشبكة
٦٠	- الصورة
٦٠	- الصوت
٦٠	- دعم العملاء
٦٠	- إخطار البرامج مفتوحة المصدر











٦ ملحق

٦١	- التحكم في التلفزيون باستخدام جهاز التحكم عن بُعد المرفق
٦١	- إعداد جهاز التحكم عن بُعد للتحكم في التلفزيون
٦٢	- تحديث برامج الشبكة
٦٢	- إخطار تحديث الشبكة
٦٢	- تحديث البرنامج
٦٤	- معلومات إضافية
٦٤	- متطلبات الملفات
٦٥	- ترميز الفيديو المتقدم عالي الدقة (AVCHD)
٦٦	- حول DLNA
٦٦	- بعض متطلبات النظام
٦٦	- ملاحظات التوافق
٦٧	- مواصفات مخرجات الصوت
٦٨	- قائمة رموز المنطقة
٦٩	- قائمة رمز اللغة
٧٠	- العلامات التجارية والتراخيص
٧٢	- المواصفات
٧٤	- الصيانة
٧٤	- التعامل مع الوحدة

قد تختلف بعض المحتويات المذكورة في هذا الدليل عن مشغلك حسب برنامج المشغل أو مزود الخدمة الخاص بك.

مقدمة

الأقراص والرموز القابلة للتشغيل والمستخدمة في هذا الدليل

الوصف	الرمز	الشعار	الوسائط/المصطلح
<ul style="list-style-type: none"> الأقراص، مثل الأفلام، التي يمكن شراؤها أو تأجيرها. أقراص "Blu-ray" ثلاثية الأبعاد وأقراص "Blu-ray" ثلاثية الأبعاد فقط." أقراص BD-R/RE المسجلة بتنسيق BDAV. 	BD	 Blu-ray Disc™  Blu-ray 3D™  Blu-ray 3D™ 3D ONLY	Blu-ray
<ul style="list-style-type: none"> أقراص BD-R/RE التي تحتوي على ملفات أفلام أو موسيقى أو صور. تنسيق ISO ٩٦٦٠+JOLIET، وUDF، وUDF Bridge 	MOVIE MUSIC PHOTO		
<ul style="list-style-type: none"> الأقراص، مثل الأفلام، التي يمكن شراؤها أو تأجيرها. وضع الفيلم والصيغة النهائية فقط يدعم القرص ثنائي الطبقات أيضًا 	DVD	 DVD VIDEO™  DVD R™  DVD RW™	DVD-ROM DVD-R DVD-RW DVD+R DVD+RW
تنسيق AVCHD نهائي	AVCHD		
<ul style="list-style-type: none"> أقراص DVD±R/RW التي تحتوي على ملفات أفلام أو موسيقى أو صور. تنسيق ISO ٩٦٦٠+JOLIET، وUDF، وUDF Bridge 	MOVIE MUSIC PHOTO	 RW DVD+R  RW DVD+ReWritable	DVD+R DVD+RW (١٢ سم)
وضع VR والصيغة النهائية فقط	DVD	 RW™	DVD-RW (VR) (١٢ سم)
قرص صوتي مضغوط	ACD	 COMPACT disc DIGITAL AUDIO	Audio CD (١٢ سم)
<ul style="list-style-type: none"> أقراص CD-R/RW التي تحتوي على ملفات أفلام أو موسيقى أو صور. تنسيق ISO ٩٦٦٠+JOLIET، وUDF، وUDF Bridge 	MOVIE MUSIC PHOTO	 COMPACT disc DIGITAL AUDIO Recordable ReWritable	CD-R/RW (١٢ سم)
تشير إلى الملاحظات الخاصة وميزات التشغيل.	!	-	ملاحظة
يُشير إلى التحذيرات الخاصة بمنع الأضرار المحتملة نتيجة لإساءة الاستخدام.	⚠	-	تحذير

حول عرض رمز "Ⓜ"

قد يظهر رمز "Ⓜ" على شاشة عرض التلفزيون لديك أثناء التشغيل، وهو ما يشير إلى أن الوظيفة الموضحة في دليل المالك هذا غير متوفرة على هذا القرص الخاص.

كود المنطقة

يحتوي هذه الجهاز على كود منطقة مطبوع على الجزء الخلفي من الجهاز. لا يمكن لهذه الوحدة سوى تشغيل أقراص DVD أو BD-ROM التي تحمل نفس تسمية الكود المطبوع على الجزء الخلفي من الجهاز أو تحمل تسمية "الكل".

اختيار النظام

قم بالضغط على زر (OPEN/CLOSE) ▲ عندما يكون القرص مدرجًا، ولا تقوم بإخراجه. اضغط واستمر بالضغط على زر (PAUSE) لأكثر من خمس ثوان عندما يكون [OPEN] معروضًا على نافذة العرض.

ملاحظة!

- استنادًا إلى حالات جهاز التسجيل أو قرص CD-R/RW (أو DVD±R/RW) نفسه، لا يمكن تشغيل بعض أقراص CD-R/RW (أو DVD±R/RW) في الوحدة.
- استنادًا إلى برنامج التسجيل والصيغة النهائية، قد تكون بعض الأقراص المسجلة (CD-R/RW)، و (DVD±R/RW)، و (BD-R/RE) غير قابلة للتسجيل.
- قد لا تعمل أقراص BD-R/RE، و DVD±R/RW، و CD-R/RW المسجلة باستخدام كمبيوتر شخصي أو مسجل أقراص فيديو رقمية أو أقراص مضغوطة، إذا كان القرص تالفًا أو متسخًا أو في حالة وجود أتربة أو تكثيف على عدسات المشغل.
- في حالة قيامك بتسجيل قرص باستخدام كمبيوتر شخصي، حتى ولو كان مسجلًا بتنسيق متوافق، هناك حالات قد لا يعمل فيها بسبب إعدادات البرنامج التطبيقي المستخدم في إنشاء القرص. (يرجى الرجوع إلى ناشر البرنامج لمزيد من المعلومات التفصيلية.)
- يتطلب هذا المشغل أقراص وتسجيلات لتلبية معايير فنية معينة للتوصل إلى جودة التشغيل المثلى.
- يتم تعيين أقراص الفيديو الرقمية المسجلة مسبقًا على هذه المعايير تلقائيًا. وهناك أنواع عديدة مختلفة من تنسيقات الأقراص القابلة للتسجيل (بها في ذلك قرص CD-R الذي يحتوي على ملفات MP3 أو WMA)، وتتطلب هذه الأنواع حالات موجودة مسبقًا لضمان التشغيل المتوافق.
- يجب أن يلاحظ العملاء أنه يلزم الحصول على إذن لتنزيل ملفات WMA / MP3 وملفات الموسيقى من الإنترنت. ولا تمنح شركتنا حق منح هذا الإذن. ويجب أن يُطلب الإذن دائمًا من مالك حقوق النشر.
- يجب أن تضبط خيار تنسيق القرص على [Mastered] [مُتحكم فيه] لجعل الأقراص متوافقة مع مشغلات LG عند تنسيق الأقراص القابلة لإعادة الكتابة. عند ضبط الخيار على Live System (نظام حي)، لن يمكنك استخدامه في مشغلات LG. (مُتحكم فيه/ نظام الملف الحي : نظام تنسيق الأقراص لنظام التشغيل windows Vista)

جهاز التحكم عن بُعد

- ٣ HOME (⏠): لعرض أو الخروج من المنزل.
- CINEMA SOUND: تحديد الصوت السينمائي.
- INFO/MENU (ℹ): العرض الجاري على الشاشة.
- أزرار التوجيه (</> / >/< / >): اختر خياراً من القائمة.
- ENTER (⊙): يتعرف على تحديد القائمة.
- BACK (⏪): الخروج من القائمة أو العودة للشاشة السابقة.
- TITLE/POPUP: يعرض عنوان الـ DVD أو قائمة BD-ROM الفرعية، إن وجدت.
- DISC MENU: للوصول إلى قائمة على قرص.
- ٤ الأزرار الملونة (R، G، Y، B): تستخدم للتنقل عبر قوائم جهاز BD-ROM. هذا الزر غير متوفر.
- SUBTITLE: يحدد لغة الترجمة.
- AUDIO: يحدد لغة الصوت أو قناة الصوت.
- SLEEP: يقوم بتعيين فترة زمنية معينة يتم بعدها إغلاق الوحدة.
- *: هذا الزر غير متوافر.
- ٥ أزرار التحكم في التلفزيون: انظر صفحة ٦١.

- ١ (POWER) (⏻): يشغل المشغل ويوقف تشغيله.
- (OPEN /CLOSE) (⏏): إخراج وإدخال الاسطوانة.
- FUNCTION: يقوم بتغيير وضع الإدخال.
- الأزرار الرقمية 0-9: يحدد الخيارات المرقمة في القائمة.
- CLEAR: أزل رقياً عند إعداد كلمة المرور أو اتصال الشبكة.
- REPEAT (↺): يكرر الجزء أو التسلسل المطلوب.
- ٢ (SCAN) (⏏): يبحث للخلف أو للأمام.
- (SKIP) (⏏): إنتقل إلى الفصل/ المسار/ الملف التالي أو السابق.
- (STOP) (■): يوقف التشغيل.
- (PLAY) (▶): يبدأ التشغيل.
- (PAUSE) (⏏): يوقف التشغيل.
- SPEAKER LEVEL: يقوم بتعيين مستوى صوت مكبر الصوت المطلوب.
- SOUND EFFECT: يحدد وضع المؤثر الصوتي.
- VOL +/-: يضبط مستوى صوت مكبر الصوت.
- OPTICAL /TV SOUND: يقوم بتغيير وضع الإدخال إلى بصري مباشرة.
- MUTE: يقوم بكنم صوت الوحدة.

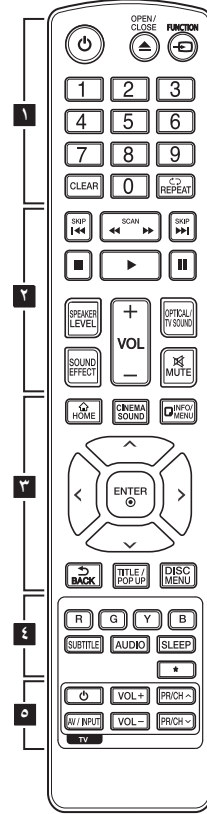

تركيب البطارية

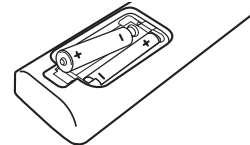

انزع غطاء البطارية الموجود في الجانب الخلفي من جهاز التحكم عن بُعد، وأدخل بطاريتين من نوع R03 (الحجم AAA) مع مطابقة + و- بشكل صحيح.

اللوحة الأمامية

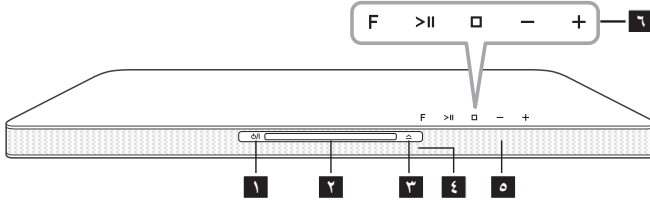

تحذير!

الاحتياطات في استخدام أزرار اللمس

- استخدم أزرار اللمس ببيدين نظيفتين وجافتين.
- في البيئة الرطبة، اسمح أي رطوبة موجودة فوق أزرار اللمس قبل الاستخدام.
- لا تضغط على أزرار اللمس بشدة لجعلها تقوم بوظائفها.
- ففي حالة استخدامك القوة المفرطة في ذلك، من الممكن أن يؤدي ذلك إلى تلف مستشعر أزرار اللمس.
- المس الزر الذي ترغب في العمل به لتشغيل الوظيفة بشكل صحيح.
- احرص على عدم وضع أي مادة موصلة، مثل كائن معدني على أزرار اللمس. فمن الممكن أن يؤدي هذا إلى حدوث خلل في الوظائف.

١ | / (الطاقة)

٢ فتحة الأسطوانة

٣ ▲ (فتح/ قفل)

٤ أداة الاستشعار عن بعد

٥ إطار العرض

٦ أزرار للتشغيل

F (وظيفة)

يحدد الوظيفة ومصدر الدخل.

>|| (تشغيل / إيقاف مؤقت)

□ (إيقاف)

+ / - (مستوى الصوت)

اللوحة الخلفية

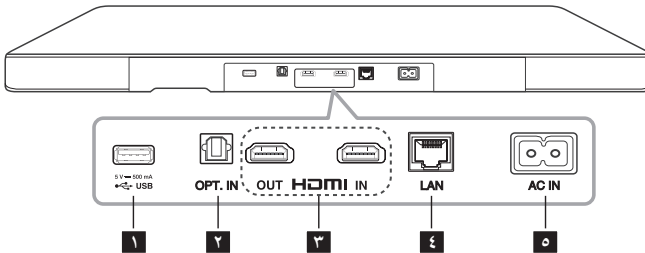

٣ HDMI IN / OUT

إدخال / إخراج وصلة الوسائط المتعددة فائقة الدقة "HDMI"

٤ LAN منفذ

٥ AC IN

١ USB منفذ

٢ OPT. IN

المدخلات البصرية

إعداد الوحدة

- هذه الوحدة مصممة لتوضع تحت جهاز التلفزيون الخاص بك.
- قبل إعداد هذا النظام مع التلفزيون الخاص بك، تأكد من مواصفات التلفزيون.
- الوزن



- حجم القاعدة

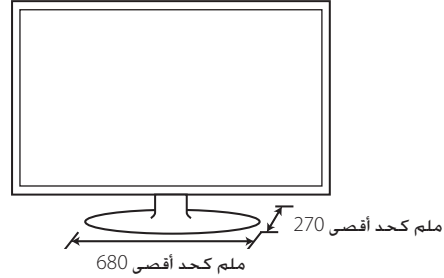

تحذير !

- لا تحاول أن تقوم بإعداد هذه الوحدة بمفردك. قد يتطلب الأمر شخصين على الأقل لرفع جهاز التلفزيون. وإلا فيمكن أن يسبب الإصابة الجسدية و/ أو أضرار بالملكية.
- لا تقم بتوصيل تلفزيون من نوع CRT بهذه الوحدة. بها أن هذه الوحدة تحتوي على أجزاء مغناطيسية، يمكن أن يحدث تشوه للألوان على شاشة التلفزيون.
- لا تضع أي أشياء أخرى غير التلفزيون أو شاشة الكمبيوتر على الوحدة.
- يجب وضع الوحدة في مكان ثابت وأقفي.
- لا تضع أي أشياء أخرى بين الوحدة والأثاث الداعم عند إعداد الوحدة.

التوصيات !

يوصى بإعداد الوحدة على سطح ثابت وأقفي بشكل كاف.

1. ضع الوحدة في المكان الذي تريد أن تضع به التلفزيون الخاص بك.

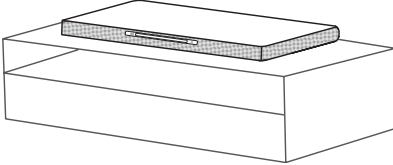

٣. ضع التلفزيون الخاص بك على منتصف الوحدة.

تحذير

- توخّ الحذر حتى لا تحجب أزرار التحكم الموجودة في الجزء العلوي من هذه الوحدة عندما تضع التلفاز فوق هذه الوحدة.
- اترك مسافة بين قاعدة التلفاز وحافة الوحدة.

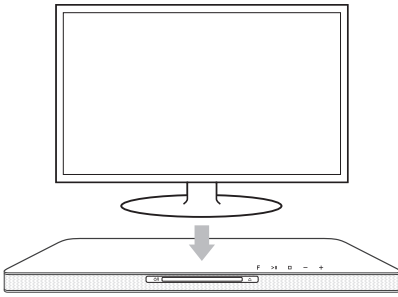
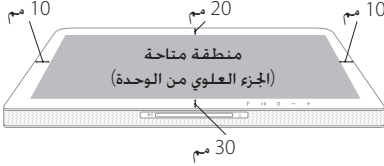

٤. ادخل قابس السلك الكهربائي للوحدة بمقبس الكهرباء.

٢. قم بتوصيل جميع الكابلات الخاصة بالأجهزة الخارجية التي تريد استخدامها مثل التلفاز أو مشغل أقراص البلوراي (Blu-ray) أو مشغل أقراص الفيديو الرقمية (DVD). قم بتوصيل منفذ LAN في المشغل بالمنفذ LAN أو كابل إيثرنت. يتم أيضًا توصيل كابل الإطالة USB وسلك التيار الكهربائي كملحقات في هذا الجهاز.

تحذير

ينبغي أن تقوم بتوصيل الكابلات قبل التركيب لأنه من الصعب توصيلها بعد تركيب هذه الوحدة.

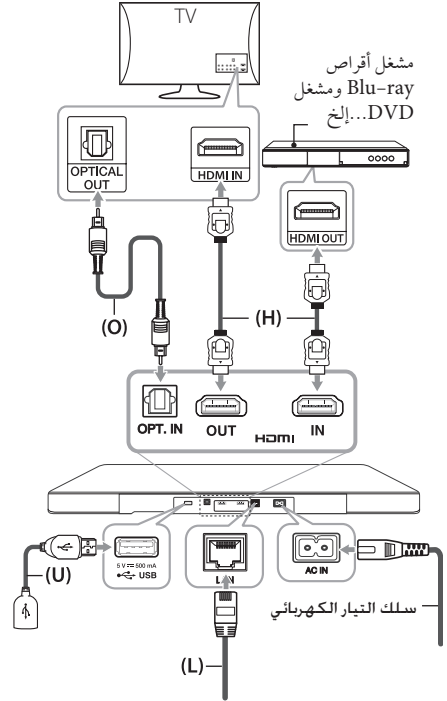

ارجع إلى الصفحات الواردة أدناه للحصول على مزيد من المعلومات عن التوصيلات وعمليات التشغيل.

(O) ضوئي: انظر صفحة ١٩.

(H) HDMI: انظر صفحة ١٦ و صفحة ١٩.

(U) USB: انظر صفحة ٣٧.

(L) LAN: انظر صفحة ٢٠.

تحذير !

- لا تضع التلفزيون الخاص بك على حافة هذه الوحدة. وإلا فيمكن أن يسبب الإصابة الجسدية و/ أو أضرار بالملكية.



- إذا كان وزن التلفزيون الخاص بك يزيد عن الحد الأقصى للوزن الموصى به (38 كجم كحد أقصى)، أو إذا كانت قاعدته بحجم أكبر من الوحدة، لا تضع التلفزيون على الوحدة.

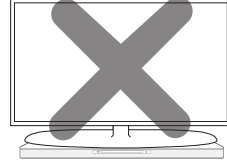

- في هذه الحالة، يوصى بوضع هذا النظام في مكان آخر مثل رف تحت جهاز التلفزيون.

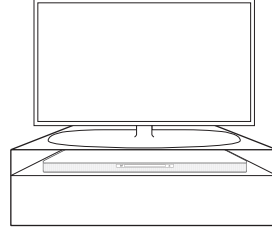

٣. إذا كان مصباح البيان في مضخم الصوت الفرعي اللاسلكي يومض بالفعل باللون الأخضر بشكل مستمر، فيمكنك تجاوز هذه الخطوة.

استمر في الضغط على زر المزاوجة PAIRING الموجود في الجانب الخلفي من مضخم الصوت الفرعي اللاسلكي لأكثر من ٥ ثوانٍ.

- يضيء مصباح البيان في مضخم الصوت الفرعي اللاسلكي بشكل متناوب باللونين الأحمر والأخضر.

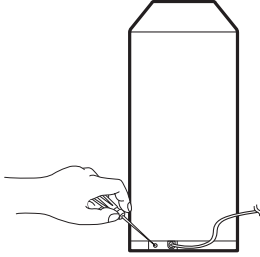

- ٤. أفضل سلك التيار الكهربائي الخاص بالوحدة وبمضخم الصوت الفرعي اللاسلكي
- ٥. قم بتوصيلها مجدداً بعد انطفاء مصباح البيان الخاص بالوحدة الرئيسي ومضخم الصوت الفرعي اللاسلكي تماماً.
- ستتم مزاوجة الوحدة ومضخم الصوت الفرعي اللاسلكي أو توماتيكياً عندما تقوم بتشغيل الوحدة.
- يمكنك رؤية مصباح البيان باللون الأخضر في مضخم الصوت الفرعي عند اكتمال الاتصال.

ملاحظة !

- يستغرق الأمر بضع ثوانٍ (وربما يستغرق وقتاً أطول) حتى يحدث اتصال بين الوحدة ومكبر الصوت الفرعي ويبدأ انبعاث الصوت.
- تزداد جودة الصوت كلما اقتربت الوحدة من مضخم الصوت الفرعي. يوصى بتركيب الوحدة ومضخم الصوت الفرعي كأقرب ما يكون من بعضها البعض (في نطاق 5 أمتار) وتجنب الحالات الواردة ذكرها أدناه.
- يوجد عائق بين الوحدة ومضخم الصوت الفرعي.
- يوجد جهاز آخر يستخدم نفس التردد مع هذا الاتصال اللاسلكي مثل الأجهزة الطبية أو أفران الميكروويف أو أجهزة شبكة LAN اللاسلكية.

توصيل مضخم الصوت الفرعي اللاسلكي

مؤشر LED لمضخم الصوت اللاسلكي

لون المصباح	الحالة
أخضر (وميض)	جارٍ محاولة الاتصال.
أخضر	اكتمل الاتصال.
أحمر	دخل مضخم الصوت الفرعي اللاسلكي في الوضع الاحتياطي أو فشل الاتصال.
منطفئ (لا يوجد أي بيانات على الشاشة)	يتم قطع اتصال سلك الطاقة عن مضخم الصوت اللاسلكي.

إعداد مضخم الصوت اللاسلكي لأول مرة

١. وصل كابل الطاقة الخاص بمضخم الصوت اللاسلكي بمفند التيار.
٢. قم بتشغيل الوحدة الرئيسية؛ وسيتم توصيل الوحدة الرئيسية وجهاز الاستقبال اللاسلكي تلقائياً.

اقتران مضخم الصوت اللاسلكي يدوياً

- عندما لا يكتمل الاتصال، يمكنك رؤية مصباح البيان الأحمر أو مصباح البيان الذي يومض باللون الأخضر في مضخم الصوت الفرعي اللاسلكي ولا ينبعث أي صوت من مضخم الصوت الفرعي. لحل تلك المشكلة، اتبع الخطوات الواردة أدناه.
١. اضبط مستوى الصوت في الوحدة الرئيسية على الحد الأدنى.
 - تظهر "VOL MIN" في شاشة العرض.
 ٢. استمر في الضغط على (Mute) MUTE في جهاز التحكم عن بُعد لمدة ٣ ثوانٍ تقريباً.
 - تظهر "WL RESET" في شاشة العرض لمدة وجيزة.

معلومات إضافية حول HDMI

- عند توصيل HDMI أو جهاز متوافق مع DVI، تأكد مما يلي:
 - حاول إيقاف تشغيل جهاز HDMI /DVI والمشغل. ثانيًا، قم بتشغيل جهاز HDMI /DVI واتركه لمدة ٣٠ ثانية تقريبًا ثم قم بتشغيل هذا المشغل.
 - تم ضبط إدخال الفيديو الخاص بجهاز الفيديو المتصل لهذه الوحدة على نحو صحيح.
 - الجهاز المتصل متوافق مع إدخال الفيديو ٧٢٠x٥٧٦p أو ١٢٨٠x٧٢٠p أو ١٩٢٠x١٠٨٠p أو ١٩٢٠x١٠٨٠i.
- لن تعمل جميع أجهزة HDCP المتوافقة أو HDMI أو DVI مع هذا المشغل.
 - لن يتم عرض الصورة بشكل مناسب باستخدام جهاز غير متوافق مع HDCP.

ملاحظة !

- إذا كان جهاز HDMI الموصل لا يقبل إخراج الصوت الخاص بالمشغل، قد يؤدي ذلك إلى تشويه صوت جهاز HDMI أو قد لا يتم إخراجه.
- عند استخدام وصلة HDMI، يمكنك تغيير مستوى الوضوح لإخراج HDMI. (ارجع إلى "ضبط الاستبانة"، صفحة ١٧).
- اختر نوع مخرجات الفيديو من مقبس HDMI OUT باستخدام خيار [إعداد لون HDMI] في قائمة [إعدادات] (انظر صفحة ٢٩).
- قد يؤدي تغيير الدقة بعد إنشاء الاتصال إلى حدوث أعطال. لحل المشكلة، أوقف تشغيل المشغل ثم شغله مرة أخرى.
- في حالة عدم التحقق من توصيل HDMI بـ HDCP، تتحول شاشة التلفزيون إلى شاشة سوداء. في هذه الحالة، قم بفحص وصلة HDMI، أو قم بفصل كابل HDMI.
- إذا كان هناك تشويش أو خطوط على الشاشة، يرجى فحص كابل HDMI (الطول محدود على ٥, ٤ م بشكل عام).

توصيلات التلفزيون

إذا كان لديك شاشة أو تلفاز HDMI، يمكنك وصلها بهذا المشغل باستخدام كابل HDMI (كابل HDMI™ من نوع A، وعالي السرعة). صل قابس HDMI OUT الموجود على المشغل بقابس HDMI الموجود على تلفاز HDMI المتوافق أو شاشة.

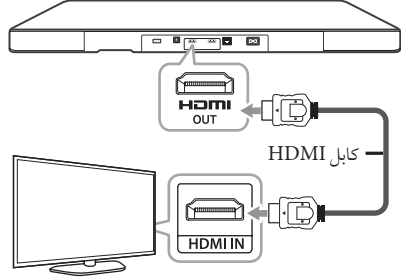

قم بضبط مصدر التلفزيون على HDMI (ارجع إلى دليل المالك الخاص بالتلفزيون).

ملاحظة !

يرجى الرجوع إلى أدلة التلفزيون ونظام الاستريو أو الأجهزة الأخرى عند الضرورة لإجراء التوصيلات الأفضل.

إعداد دقة الشاشة

يوفر المشغل العديد من مستويات الدقة لشرح العرض لمقابس HDMI OUT. يمكنك تغيير مستوى الاستبانة باستخدام قائمة [إعدادات].

1. اضغط على (HOME) (⏪).
2. استخدم </> لاختيار [إعدادات] واضغط على (ENTER) (⊙). تظهر قائمة الإعداد [إعدادات].
3. استخدم </> لاختيار [عرض] ثم اضغط على > لتنتقل إلى المستوى الثاني.
4. استخدم </> لاختيار [دقة] ثم اضغط على (ENTER) (⊙) لتنتقل إلى المستوى الثالث.



5. استخدم </> لاختيار درجة الوضوح المطلوبة ثم اضغط على (ENTER) (⊙) لتأكيد اختيارك.



ما هو SIMPLINK؟



بعض وظائف هذه الوحدة يتم التحكم بها عن طريق وحدة التحكم عن بعد حينما تكون هذه الوحدة متصلة مع تلفزيون LG به خاصية SIMPLINK من خلال توصيلة HDMI.

الوظائف التي يمكن التحكم بها عن طريق وحدة التحكم عن بعد؛ العرض، الإيقاف المؤقت، البحث، التجاوز، الإيقاف، إيقاف تشغيل الوحدة، وغيرها.

راجع دليل التلفاز لمزيد من التفاصيل حول وظيفة SIMPLINK.

تلفزيون LG المزود بخاصية SIMPLINK يحمل الشعار الموضح أعلاه.

ملاحظة !

- حسب نوع القرص أو حالة التشغيل، ربما تختلف بعض تشغيل SIMPLINK عن الغرض المطلوب أو ربما لا تعمل.
- لا يتم دعم وظيفة SIMPLINK في الجهاز الذي تم توصيل SIMPLINK فيه بمقبس HDMI IN.

وظيفة ARC (قناة إعادة الصوت)

تعمل وظيفة ARC على تمكين تلفزيوني من كابل HDMI لإرسال التدفق الصوتي إلى HDMI OUT (مخرج HDMI) في هذا المشغل.

لاستخدام هذه الوظيفة:

- يجب أن يدعم التلفزيون لديك وظيفة HDMI-CEC و ARC، ويجب تعيين وظيفة HDMI-CEC و ARC على On (تشغيل).
- قد تختلف طريقة ضبط وظيفة HDMI-CEC و ARC باختلاف التلفزيون. للاطلاع على تفاصيل حول وظيفة ARC، يُرجى الرجوع إلى دليل التلفزيون لديك.
- يجب أن تستخدم كابل HDMI (كابل HDMI™ عالي السرعة من النوع أ مع شبكة Ethernet).
- يجب أن تقوم بالتوصيل بـ HDMI IN (مدخل HDMI) الذي يدعم وظيفة ARC التي تستخدم HDMI OUT (مخرج HDMI) في هذا المشغل.
- لا يمكنك توصيل سوى Home Theater (مسرح منزلي) بتلفزيون متوافق مع وظيفة ARC.

ملاحظة !

لتفعيل وظيفة [SIMPLINK / ARC] اضبط هذا الخيار على [On]. (الصفحة ٣٣)

ملاحظة !

- إذا كان التلفزيون الخاص بك لا يقبل مستوى الاستبانة الذي قمت بضبطه في المشغل، يمكنك ضبط مستوى الاستبانة على 576p بكسل كما يلي:
١. اضغط على HOME (🏠) لإخفاء القائمة HOME.
- ٢. اضغط على (STOP) ■ لأكثر من ٥ ثواني.
- إذا قمت باختيار الدقة بشكل يدوي، ثم قمت بتوصيل قابس HDMI بالتلفزيون ولم يقبلها التلفزيون، يتم ضبط الدقة إلى [تلقائي].
- إذا اخترت مستوى استبانة غير مقبول في التلفزيون الخاص بك، سوف تظهر الرسالة التحذيرية. وبعد تغيير الاستبانة، إذا لم يمكنك مشاهدة الشاشة، يرجى الانتظار لمدة ٢٠ ثانية وسوف يعود مستوى الاستبانة تلقائيًا إلى مستوى الاستبانة السابق.
- قد يتم إعداد إطار الفيديو المخرج 1080p بشكل أوتوماتيكي إلى 24 هرتز أو 50 هرتز حسب كل من قدرة وتفضيل التلفزيون المتصل وبناء على مستوى إطار الفيديو الأصلي الخاص بالمحتوى الموجود على أسطوانة BD-ROM.

وصلة HDMI IN (مدخل HDMI)

يمكنك الاستمتاع بمشاهدة الصور والاستماع إلى الصوت من مكونك من خلال هذه الوصلة.

قم بتوصيل مقبس HDMI OUT (مخرج HDMI) في مكونك بمقبس HDMI IN (مدخل HDMI) في هذه الوحدة. ثم حدد الخيار [HDMI IN] مدخل HDMI بالضغط على FUNCTION (راديو وإدخال).

كما يمكنك استخدام الزر F (Function) في اللوحة الأمامية لتحديد وضع الإدخال.

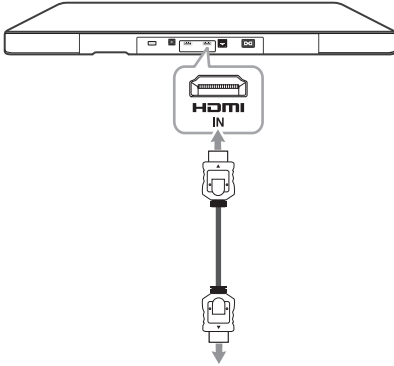

لمقبس HDMI OUT (مخرج HDMI) الخاص بمكونك (صندوق الجهاز الفوقي، وجهاز استقبال الأقمار الصناعية الرقمي، وجهاز ألعاب الفيديو، إلخ).

التوصيلات بجهاز خارجي

اتصال OPTICAL IN (مدخل بصري)

يمكنك الاستمتاع بالاستماع إلى الصوت من المكون الخاص بك باستخدام اتصال رقمي بصري من خلال مكبرات الصوت الخاصة بهذا النظام.

قم بتوصيل مقبس المخرج الرقمي في المكون لديك بمقبس OPT. IN (OPTICAL IN) (مدخل بصري) في الوحدة. ثم حدد الخيار [OPTICAL] [بصري] عن طريق الضغط على FUNCTION (راديو وإدخال).

أو اضغط على OPTICAL /TV SOUND للتحديد بشكل مباشر. كما يمكنك استخدام الزر F (Function) في اللوحة الأمامية لتحديد وضع الإدخال.

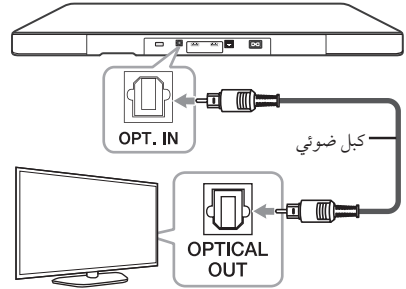

ملاحظة !

- لا يمكنك تغيير دقة الفيديو في وضع HDMI IN (مدخل HDMI).
- قم بتغيير دقة الفيديو للمكون المتصل.
- إذا كانت إشارة مخرج الفيديو غير عادية عند توصيل الكمبيوتر الشخصي لديك بمقبس HDMI IN (مدخل HDMI)، فقم بتغيير دقة الكمبيوتر الشخصي إلى 576 بكسل أو 720 بكسل أو 1080i أو 1080 بكسل.
- يُرسل المشغّل الصوت من مدخلات HDMI إلى كل من مخرج HDMI ومكبرات الصوت الخاصة بالوحدة.

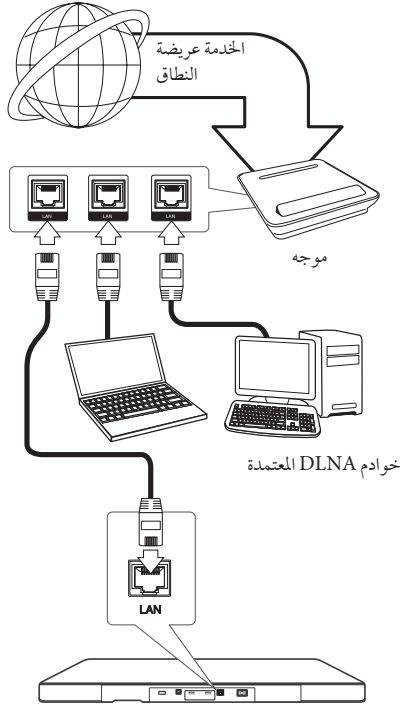

التوصليل بشبكتك المنزلية

هذا المشغل يمكن توصليله بشبكة اتصال محلي (LAN) عبر منفذ LAN الموجود في اللوحة الخلفية. وعن طريق توصليل الوحدة بشبكة منزلية واسعة النطاق، سوف يمكنك الوصول إلى خدمات، مثل تحديثات البرامج، وتفاعلية BD-LIVE، والخدمات المتاحة على الإنترنت.

اتصال الشبكة السلكية

يوفر استخدام الشبكة السلكية الأداء الأمثل، نظرًا لأن الأجهزة المتصلة تتصل مباشرة بالشبكة، ولا تخضع لتداخل تردد الراديو. يُرجى الرجوع إلى الوثائق الخاصة بجهاز شبكتك للاطلاع على المزيد من التعليمات.

قم بتوصليل منفذ LAN في المشغل بالمنفذ المقابل في المودم أو الموجه لديك باستخدام كابل LAN أو Ethernet متوفر تجاريًا.

ملاحظة !

- عند توصليل أو فصل كابل LAN امسك جزء القابس من الكابل. عند الفصل لا تجذب كابل LAN ولكن قم بالفصل أثناء الضغط إلى أسفل على القفل.
- لا توصل كبل هاتف بمنفذ شبكة المنطقة المحلية.
- حيث أنه يوجد تهيئات توصليل متنوعة، رجاء أتباع خصائص ناقل الاتصالات الخاص بك أو مقدم خدمة شبكة الانترنت.
- إذا أردت الدخول على محتوى من محتويات خوادم DLNA، يجب توصليل هذا المشغل بنفس الشبكة المحلية مع تلك الخوادم باستخدام موجه.
- من أجل تشغيل جهازك كخادم DLNA قم بتثبيت برنامج SmartShare PC Software على جهاز الكمبيوتر الشخصي الخاص بك. (راجع صفحة ٤٠)

الإعداد المتقدم

إذا كنت ترغب في ضبط إعدادات الشبكة يدويًا، استخدم \wedge / \vee لتحديد [الإعداد المتقدم] داخل قائمة [ضبط الشبكة] ثم اضغط على زر الإدخال (⊙) ENTER.

١. استخدم \wedge / \vee لتحديد [سلكي] واضغط على زر الإدخال (⊙) ENTER.



٢. استخدم $\wedge / \vee / < / >$ لتحديد وضع بروتوكول الإنترنت فيما بين [ديناميكي] و[ثابت].

وفي الوضع العادي، قم بتحديد [ديناميكي] لتعيين عنوان بروتوكول إنترنت تلقائيًا.



ملاحظة!

إذا لم يكن هناك ملقم DHCP على الشبكة وكنت ترغب في ضبط عنوان بروتوكول الإنترنت يدويًا، اختر [ثابت] ثم اضغط [عنوان IP] و[قناع شبكة فرعية] و[البوابة] و[ملقم DNS] باستخدام $\wedge / \vee / < / >$ والأزرار الرقمية. إذا أخطأت عند إدخال رقم ما، اضغط على CLEAR لمسح الجزء المميز.

٣. قم بتحديد [التالي] واضغط على زر الإدخال (⊙) ENTER لتطبيق إعدادات الشبكة.



يتم عرض حالة اتصال الشبكة على الشاشة.

٤. اضغط على زر الإدخال (⊙) ENTER مع تمييز [OK] لإنهاء إعدادات الشبكة السلكية.

إعداد الشبكة السلكية

إذا كان هناك ملقم DHCP على شبكة الاتصال المحلية (LAN) عبر اتصال سلكي، سوف يتم تعيين عنوان بروتوكول إنترنت لهذا المشغل تلقائيًا. وبعد إجراء الاتصال المادي، قد يتطلب عدد صغير من الشبكات المنزلية ضبط إعدادات الشبكة المشغل. اضغط [إعداد شبكة] على النحو التالي.

التجهيز

قبل إعداد الشبكة السلكية، سوف تحتاج إلى توصيل الإنترنت عريض النطاق بالشبكة المنزلية الخاصة بك.

١. قم بتحديد الخيار [إعداد التوصيل] في قائمة [إعدادات] ثم اضغط على (⊙) ENTER.

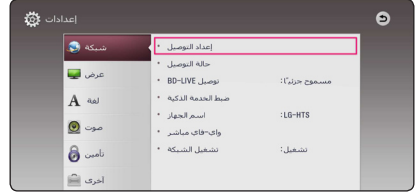

٢. اقرأ إجراءات إعداد الشبكة ثم اضغط على زر الإدخال (⊙) ENTER عند تمييز زر البدء [البداية]



سيتم توصيل الشبكة تلقائيًا بالوحدة.

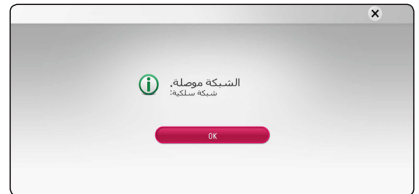

اتصال الشبكة اللاسلكية

هناك خيار اتصال آخر يتمثل في استخدام Access Point (نقطة اتصال) أو موجه لاسلكي. وقد يختلف تكوين الشبكة وطريقة الاتصال باختلاف الجهاز المستخدم وبيئة الشبكة.

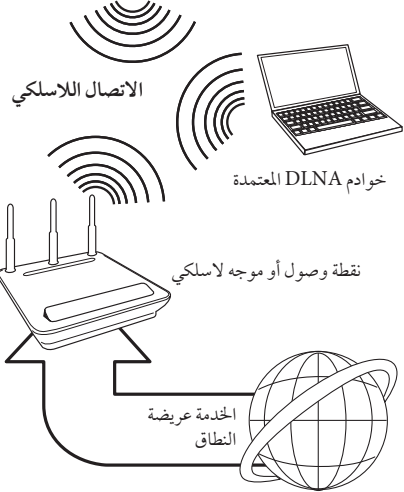

يرجى الرجوع إلى تعليمات الإعداد المرفقة مع نقطة الوصول أو الموجه اللاسلكي لديك للحصول على خطوات اتصال تفصيلية وإعدادات الشبكة.

للحصول على أفضل أداء، دائمًا ما يكون الاتصال السلكي المباشر من هذا المشغل إلى موجه الشبكة المحلية أو مودم الكابل/DSL هو الخيار الأمثل.

إذا اخترت استخدام الخيار اللاسلكي، لاحظ أن الأداء أحيانًا ما يتأثر بالأجهزة الإلكترونية الأخرى الموجودة في المنزل.

إعداد الشبكة اللاسلكية

بالنسبة لاتصال الشبكة اللاسلكية، يحتاج المشغل إلى الإعداد بالنسبة لاتصالات الشبكة. يمكن إجراء هذا الضبط من قائمة [إعدادات]. اضبط إعداد [شبكة] على النحو التالي. يجب إعداد نقطة الدخول أو الموجه اللاسلكي قبل توصيل المشغل بالشبكة.

التجهيز

قبل إعداد الشبكة اللاسلكية، سوف تحتاج إلى التالي:

- توصيل الإنترنت عرض النطاق بالشبكة المنزلية اللاسلكية.
- اضبط نقطة الدخول أو الموجه اللاسلكي.
- لاحظ SSID ورمز الحماية الخاص بالشبكة.

١. قم بتحديد خيار [إعداد التوصل] في قائمة [إعدادات] ثم اضغط على **ENTER** (⊙).

٢. اقرأ إجراءات إعداد الشبكة ثم اضغط على زر الإدخال **ENTER** (⊙) مع تمييز [البداية].



إذا لم تكن الشبكة السلكية موصلة بالوحدة، سيتم عرض جميع الشبكات المتاحة على الشاشة.

٣. استخدم \wedge / \vee لتحديد SSID الخاص بالشبكة اللاسلكية المرغوبة واضغط على زر الإدخال **ENTER** (⊙).



إذا كان لديك نظام أمان على نقطة الوصول الخاصة بك، فانت بحاجة إلى إدخال رمز الأمان حسب الحاجة.

ملاحظة !

إذا استخدمت حروف أخرى بخلاف الأبجدية أو أرقام اللغة الإنجليزية لاسم SSID الخاص بنقطة الوصول أو جهاز التوجيه اللاسلكي، فقد يتم عرضه بشكل مختلف.

الإعداد المتقدم

- إذا كنت ترغب في ضبط إعدادات الشبكة يدويًا، استخدم \wedge / \vee لتحديد [الإعداد المتقدم] داخل قائمة [ضبط الشبكة] ثم اضغط على زر الإدخال (⊙) ENTER.
١. استخدم \wedge / \vee لتحديد [لاسلكي] واضغط على زر الإدخال (⊙) ENTER.



[قائمة AP] - يقوم بالبحث عن نقاط الوصول المتاحة أو الموجات اللاسلكية داخل النطاق ويقوم بعرضهم على شكل قائمة.

[اسم الشبكة (SSID)] - ربما لا تقوم نقطة الوصول بعرض اسم الشبكة الخاص بها (SSID). افحص إعدادات نقطة الوصول من خلال الكمبيوتر وإما أن تضبط نقطة الوصول لكي تعرض SSID، أو أن تقم بإدخال اسم الشبكة يدويًا في [اسم الشبكة (SSID)].

[PBC] - إذا كانت نقطة الوصول أو الموجه اللاسلكي يدعم طريقة التكوين المستند إلى زر الضغط [PBC]، فقم بتحديد الخيار واضغط على زر الضغط Push Button الموجود في نقطة الوصول لمدة ١٢٠ ثانية. لست بحاجة لأن تعرف اسم الشبكة (SSID) ورمز الأمان الخاص بنقطة الوصول.

[PIN] - إذا كانت نقطة الوصول تدعم طريقة التكوين المستند إلى رمز PIN والمعتمد على إعداد الشبكة اللاسلكية المحمية (WPS)، فقم بتحديد هذا الخيار ولاحظ رقم الرمز على الشاشة. ثم أدخل رقم PIN في قائمة إعدادات نقطة الوصول لبدء الاتصال. يُرجى الرجوع إلى وثائق جهاز الشبكة الخاص بك.

٢. اتبع التعليمات الخاصة بكل طريقة اتصال معروضة على الشاشة.

ملاحظة !

لاستخدام الاتصال بشبكات PBC و PIN، يجب ضبط وضع الحماية الخاصة بنقطة الوصول الخاصة بك على الوضع OPEN (مفتوح) أو AES.



ملاحظة !

- يحتوي وضع حماية WEP بشكل عام على ٤ مفاتيح متاحة في إعداد نقطة الدخول أو الموجه اللاسلكي. إذا كانت نقطة الدخول أو الموجه الخاص بك تستخدم نظام حماية WEP، أدخل رمز الحماية للمفتاح "١" للتوصيل على الشبكة المحلية الخاصة بك.
- نقطة الدخول هي جهاز يسمح لك بالاتصال بالشبكة المحلية الخاصة بك لاسلكيًا.

٤. استخدم $\wedge / \vee / < / >$ لتحديد وضع بروتوكول الإنترنت فيما بين [ديناميكي] و [ثابت].

وفي الوضع العادي، قم بتحديد [ديناميكي] لتعيين عنوان بروتوكول إنترنت تلقائيًا.

ملاحظة !

إذا لم يكن هناك ملقم DHCP على الشبكة وكنت ترغب في ضبط عنوان بروتوكول الإنترنت يدويًا، اختر [ثابت] ثم اضبط [عنوان IP] و [نطاق شبكة فرعية] و [البوابة] و [ملقم DNS] باستخدام $\wedge / \vee / < / >$ والأزرار الرقمية. إذا أخطأت عند إدخال رقم ما، اضغط على CLEAR لمسح الجزء المميز.

٥. قم بتحديد [التالي] واضغط على زر الإدخال (⊙) ENTER لتطبيق إعدادات الشبكة.



يتم عرض حالة اتصال الشبكة على الشاشة.

٦. اختر [إغلاق] واضغط على إدخال (⊙) ENTER لاستكمال اتصال الشبكة.

ملاحظات حول اتصال الشبكة

- تعمل الشبكة اللاسلكية على ترددات لاسلكية ٤, ٢ جيجا هرتز تُستخدم أيضًا عن طريق الأجهزة المنزلية الأخرى مثل المانف اللاسلكي وأجهزة Bluetooth® وفرن الميكروويف، ويمكن أن تتأثر بسبب التداخل معها.
- أوقف تشغيل جميع أجهزة الشبكة غير المستخدمة في الشبكة المنزلية المحلية الخاصة بك. بعض الأجهزة قد تولد حركة الشبكة.
- ضع المشغل على أقرب مسافة ممكنة من نقطة الدخول لتحقيق أفضل مستوى للإرسال.
- وفي بعض الحالات فإن وضع نقطة الدخول أو الموجه اللاسلكي أعلى من الأرض بمسافة (٤٥, ٠ م) على الأقل يمكن أن يُحسن من الاستقبال.
- قم بتقريب المشغل من نقطة الدخول قدر الإمكان أو أعد توجيهه بحيث لا يوجد أي حائل بينه وبين نقطة الدخول.
- تتوقف جودة الاستقبال اللاسلكي على العديد من العوامل مثل نوع نقطة الدخول والمسافة الفاصلة بين المشغل ونقطة الدخول ومكان المشغل.
- اضبط نقطة الدخول أو الموجه اللاسلكي الخاص بك على وضع البنية الأساسية. الوضع التلقائي غير مدعوم.
- العديد من مشكلات اتصال الشبكة خلال الإعداد غالبًا ما يمكن إصلاحها عن طريق إعادة ضبط الموجه أو المودم. وبعد توصيل المشغل بالشبكة المنزلية، قم على الفور بإيقاف تشغيل الطاقة و/أو فصل كابل الطاقة لمودم موجه أو كابل شبكة الاتصال المنزلية. بعد ذلك، قم بتشغيل الطاقة و/أو وصل كابل الطاقة مرة أخرى.
- وحسب موفر خدمة الإنترنت (ISP)، يمكن أن يكون عدد الأجهزة التي يمكنها استقبال خدمة الإنترنت محدودًا بشروط الخدمة المطبقة. للمزيد من التفاصيل، اتصل بموفر خدمة الإنترنت الخاص بك.
- لا تتحمل شركتنا المسؤولية عن أي أعطال للمشغل و/أو ميزة الاتصال بالإنترنت تنتج عن أخطاء/ أعطال الاتصال المصاحبة للاتصال بالإنترنت عن طريق النطاق الخاص بك أو بالأجهزة المتصلة الأخرى.
- ميزات أسطوانات BD-ROM المتاحة من خلال ميزة الاتصال بالإنترنت لم يتم إنشائها أو توفيرها عن طريق شركتنا، ولا تتحمل الشركة المسؤولية عن عملها أو عن الاستمرارية في توفيرها. بعض المواد ذات الصلة بالأسطوانة المتاحة عن طريق الاتصال بالإنترنت قد لا تكون متوافقة مع هذا المشغل. إذا كانت لديك أي أسئلة عن مثل هذا المحتوى، يرجى الاتصال بمنتج الأسطوانة.
- بعض محتويات الإنترنت قد تتطلب اتصال ذو عرض أكبر للنطاق.
- وحتى إذا كان المشغل متصل ومهيأ بالشكل الملائم، قد لا تعمل بعض محتويات الإنترنت بالشكل الملائم بسبب إزدحام الإنترنت أو جودة خدمة الإنترنت الخاصة بك أو عرض النطاق الخاص بها أو لشكالات خاصة بموفر المحتوى.
- بعض عمليات الاتصال بالإنترنت قد لا تكون متاحة بسبب قيود معينة يضعها موفر خدمة الإنترنت المزودة للاتصال بالإنترنت عن طريق النطاق.
- وأي رسوم يفرضها موفر خدمة الإنترنت تشمل، على سبيل المثال لا الحصر، مصاريف الاتصال التي تتحمل أنت مسؤوليتها.
- يجب وجود منفذ شبكة اتصال محلية Base-T ١٠ أو Base-T ١٠٠ Base-TX للاتصال السلكي لهذا المشغل. وإذا كانت خدمة الإنترنت الخاصة بك لا تسمح بهذا الاتصال، لن يمكنك الاتصال بالمشغل.
- يجب أن تستخدم موجه لاستخدام خدمة xDSL.
- يجب أن يوجد مودم DSL لاستخدام خدمة DSL ويجب أن يكون هناك مودم كابل لاستخدام خدمة المودم الكابل. ووفقًا لطريقة الدخول واتفاق المشترك مع موفر خدمة الإنترنت الخاص بك، قد لا يمكنك استخدام ميزة الاتصال بالإنترنت في هذا المشغل أو قد تكون هناك محدودية لعدد الأجهزة التي يمكنك توصيلها في نفس الوقت. (إذا كان موفر خدمة الإنترنت الخاص بك يحدد الاشتراك بجهاز واحد، قد لا يُسمح لهذا المشغل بالاتصال إذا كان هناك كمبيوتر متصل بالفعل).
- قد لا يُسمح باستخدام "موجه" أو قد يكون استخدامه محدودًا وفقًا للسياقات والقيود المتبعة من قبل موفر خدمة الإنترنت الخاص بك. للمزيد من التفاصيل، اتصل بموفر خدمة الإنترنت مباشرة.

الإعداد الأولي

٥. استخدم $\wedge / \vee / < / >$ لتحديد وضع بروتوكول الإنترنت فيها بين [ديناميكي] و[ثابت].

وفي الوضع العادي، قم بتحديد [ديناميكي] لتعيين عنوان بروتوكول إنترنت تلقائيًا.



٦. قم بتحديد [التالي] واضغط على زر الإدخال (ENTER) لتطبيق إعدادات الشبكة.



يتم عرض حالة اتصال الشبكة على الشاشة.

ولمزيد من التفاصيل عن إعدادات الشبكة، يرجى الرجوع إلى "التوصيل بشبكتك المنزلية" في صفحة ٢٠.

٧. قدم بتحديد زر [التالي] واضغط على زر الإدخال (ENTER).

يظهر معالج الإعداد الأولي على الشاشة عند تشغيل الوحدة للمرة الأولى. قم بضغط لعة الشاشة وإعدادات الشبكة في معالج الإعداد الأولي.

١. اضغط على زر التشغيل (POWER).

يظهر معالج الإعداد الأولي على الشاشة.

٢. استخدم $\wedge / \vee / < / >$ لتحديد لعة الشاشة واضغط على زر الإدخال (ENTER).



٣. قم بقراءة وتحضير ضبط إعدادات الشبكة واضغط على زر الإدخال (ENTER) مع تمييز زر البدء [البداية].



إذا تم توصيل الشبكة السلكية، سوف تنتهي إعدادات اتصال الشبكة تلقائيًا.

٤. تُعرض كل الشبكات المتاحة على الشاشة. استخدم \wedge / \vee لتحديد [شبكة سلكية] أو SSID الخاص بالشبكة اللاسلكية المرغوبة واضغط زر الإدخال (ENTER).



إذا كان لديك نظام أمان على نقطة الوصول الخاصة بك، فأنت بحاجة إلى إدخال رمز الأمان حسب الحاجة.

الإعدادات

ضبط إعدادات الإعداد

يمكنك تغيير إعدادات المشغل في قائمة [إعدادات].

١. اضغط على HOME (⏪).



٢. استخدم </> لاختيار [إعدادات] واضغط على ENTER (⏻).
(⊙) تظهر قائمة الإعداد [إعدادات].



٣. استخدم \wedge / \vee لتحديد خيار الإعداد الأول، ثم اضغط على > للانتقال إلى المستوى الثاني.



٤. استخدم \wedge / \vee لتحديد خيار إعداد ثاني، ثم اضغط على ENTER (⏻) للانتقال إلى المستوى الثالث.



٥. استخدم \wedge / \vee لاختيار الإعداد المطلوب، واضغط على ENTER (⏻) للتأكيد على اختيارك.

٨. يمكنك الاستماع إلى صوت التلفزيون عبر ساعات هذه الوحدة تلقائياً عند تشغيل التلفزيون. يجب توصيل التلفزيون وهذه الوحدة بكبل بصري.



اضغط على \wedge للانتقال واضغط على </> لتحديد [تشغيل] أو [إيقاف].

٩. قم بفحص الإعدادات التي تم ضبطها في الخطوات السابقة.



اضغط على زر الإدخال (⊙) مع تمييز زر الإنهاء [إنهاء] لإنهاء إعدادات الإعداد الأولي. إذا ما كان هناك أية إعدادات ترغب في تغييرها، استخدم </> / \wedge / \vee لتحديد \wedge واضغط على زر الإدخال (⊙) ENTER.

١٠. دليل تشغيل وضع الصوت الخاص المميز. اضغط على ENTER (⊙).



ضبط الخدمة الذكية

[إعداد البلد]

حدد المنطقة الخاصة بك لعرض خدمة محتوى الإنترنت الذي يناسبك.

[بدء التشغيل]

حسب المنطقة، قد لا تتوفر وظيفة [بدء التشغيل].

اسم الجهاز

يُمكنك إدخال اسم الشبكة باستخدام لوحة المفاتيح الظاهرية. سيتم تعريف هذا المشغل بالاسم الذي تُدخله على الشبكة المنزلية الخاصة بك.

Wi-Fi Direct

هذا المشغل معتمد لتشغيل تقنية Wi-Fi™ Direct. Wi-Fi Direct هي التقنية التي تستخدمها الأجهزة للاتصال ببعضها البعض دون الاتصال بنقطة وصول أو جهاز توجيه. اضغط على ENTER (⊙) لعرض قائمة Wi-Fi Direct. ارجع إلى الصفحة ٥١ لتوصيل الجهاز.

تشغيل الشبكة

تسمح لك هذه الخاصية بالتحكم في تشغيل الوسائط من على خادم ووسائط DLNA عبر هاتف ذكي معتمد على DLNA. يتمتع غالبية الهواتف الذكية المعتمدة على DLNA بخاصية التحكم في تشغيل الوسائط على الشبكة المنزلية. اضبط هذا الخيار على وضع [تشغيل] لكي تسمح لهاتفك الذكي بالتحكم في هذه الوحدة. راجع التعليقات الخاصة بهاتفك الذكي المعتمد على DLNA أو بالتطبيق للحصول على معلومات مفصلة.

ملاحظة !

- يجب توصيل هذه الوحدة والهاتف الذكي المعتمد على DLNA بنفس الشبكة.
- لاستخدام خاصية [تشغيل الشبكة] باستخدام هاتف ذكي معتمد على DLNA، اضغط على زر الرئيسية HOME (🏠) لعرض القائمة الرئيسية قبل التوصيل بهذه الوحدة.
- أثناء التحكم في الوحدة باستخدام خاصية [تشغيل الشبكة]، قد لا يعمل جهاز التحكم عن بعد.
- تنسيقات الملفات المتاحة الواردة في صفحة ٦٢ لا تكون مدعومة دائماً في وضع [تشغيل الشبكة].

قائمة [شبكة]

مطلوب إعدادات [شبكة] لاستخدام تحديث البرامج، وميزات BD-Live، وخدمات المحتوى على الإنترنت.

إعداد التوصيل

إذا كانت بيئة الشبكة المنزلية الخاصة بك جاهزة لتوصيل المشغل، سوف تحتاج إلى ضبط المشغل على اتصال الشبكة للاتصالات الخاصة بالشبكة. (انظر "التوصيل بالشبكة المنزلية" في الصفحات ٢٠).

حالة التوصيل

إذا كنت ترغب في التحقق من حالة الشبكة على هذا المشغل، اختر [حالة التوصيل] واضغط على ENTER (⊙) للتحقق من إعداد الاتصال بالشبكة والإنترنت.

توصيل BD-LIVE

يمكنك الحد من الدخول إلى الإنترنت عند استخدام خواص BD-Live.

[مسموح]

يشير إلى أن الدخول إلى الإنترنت مسموح به لكافة محتويات BD-Live.

[مسموح جزئياً]

يشير إلى أن الدخول إلى الإنترنت مسموح به فقط لمحتوى BD-Live الذي يتمتع بشهادات ملكية محتوى. الدخول إلى الإنترنت ووظائف AACs أون لاين محظورة لجميع محتوى BD-Live بدون شهادة.

[ممنوع]

الدخول إلى الإنترنت محظور لجميع محتويات BD-Live.

قائمة [عرض]

معدل بعد TV

حدد خيار نسبة الطول إلى العرض في التلفزيون وفقاً لنوع تلفزيونك.

[صندوق الرسائل 4:3]

اختر عندما توصل جهاز تلفزيون قياسي 4:3. يعرض صوراً مسرحية مع شرائط داكنة أعلى الصورة وأسفلها.

[مسح شامل 4:3]

اختر عندما توصل جهاز تلفزيون قياسي 4:3. يعرض صوراً مقطوعة لتملأ شاشتك. كلا جانبي الصورة مقطوعان.

[Original 16:9]

اختر متى يتم توصيل تلفزيون بعرض 16:9. الصورة التي بمقاس 4:3 يتم عرضها بنسبة عرض إلى ارتفاع 4:3 أصلية، مع ظهور أعمدة سوداء على الجانب الأيسر والأيمن.

[كامل 16:9]

اختر متى يتم توصيل تلفزيون بعرض 16:9. الصورة التي بمقاس 4:3 يتم ضبطها أفقيًا (بنسبة خطية) لملء الشاشة بالكامل.

! ملاحظة

لا يمكنك تحديد الخيار [صندوق الرسائل 4:3] و [مسح شامل 4:3] عندما يكون مستوى الاستبانة مضبوطاً على أعلى من 720P بكسل.

دقة

يضبط دقة خرج عرض إشارة فيديو HDMI. ارجع إلى صفحة ١٧ لمزيد من التفاصيل عن ضبط الاستبانة.

[تلقائي]

إذا كان قابس مخرج HDMI متصل بأجهزة تلفزيون توفر عرض معلومات (EDID)، يتم اختيار أفضل دقة تتناسب مع جهاز التلفزيون وذلك بشكل أوتوماتيكي.

[576p]

يخرج 576 خطأ من فيديو متشابك.

[720p]

يخرج 720 خطأ من الفيديو المستمر.

[1080i]

يخرج 1080 خطأ من فيديو متشابك.

[1080p]

يخرج 1080 خطأ من الفيديو المستمر.

Ultra HD Upscaling

تسمح هذه الخاصية للوحدة بترقية دقة الفيديو الأصلي إلى دقة Ultra HD والإخراج عبر وصلة HDMI.

[تلقائي]

إذا قمت بتوصيل شاشة قادرة على عرض دقة Ultra HD، سوف تخرج هذه الوحدة إشارات الفيديو بدقة Ultra HD تلقائياً.

[إيقاف]

وسوف توقف هذه الوحدة خاصية زيادة الدقة.

! ملاحظة

- سوف تخرج هذه الوحدة إشارات الفيديو بدقة Ultra HD عندما تقوم بتشغيل قرص BD-ROM بتنسيق 24 هرتز؟
- قد تتم مقاطعة عرض الصور المشغلة بشكل مؤقت عند تغير الدقة.

قائمة [لغة]

قائمة العرض

اختر لغة لقائمة [الإعداد] وللعرض على الشاشة.

قائمة القرص / صوت القرص / ترجمة القرص

اختر اللغة التي تفضلها لمسار الصوت (صوت القرص) والترجمة وقائمة القرص.

[أصلي]

يشير إلى اللغة الأصلية التي سجل بها القرص.

[أخرى]

اضغط (⊙) ENTER لاختيار لغة أخرى. استخدم مفاتيح الأرقام ثم اضغط ENTER (⊙) لإدخال العدد المكون من 4 أرقام طبقاً لقائمة شفرة اللغة في الصفحة ٦٩.

[إيقاف] (ترجمة الأسطوانة فقط)

إغلاق الترجمة.

ملاحظة !

قد لا يعمل إعداد اللغة الخاص بك حسب الأسطوانة.

1080p وضع العرض

عند ضبط دقة الشاشة على 1080p، اختر [24Hz] للحصول على عرض سلس لمادة الفيلم (1080p/24 Hz) مع عرض مجهز بـ HDMI متوافق مع 1080p/24 Hz.

ملاحظة !

- عندما تختار [24 Hz] فقد تعاني من بعض الاضطراب في الصورة عندما يحول الفيديو أفلام الفيديو والسينما. في هذه الحالة، اختر [50 Hz].
- عند ضبط [1080p] وضع العرض على [24 Hz]، ولم يكن التلفزيون لديك متوافقاً مع (1080p/24 Hz) بكسل/24 هرتز، فسيصبح تردد الإطار الفعلي لمخرج الفيديو 50 Hz هرتز لمطابقة تنسيق مصدر الفيديو.

إعداد لون HDMI

اختر نوع الإخراج من قابس مخرج HDMI. للحصول على هذا الإعداد، برجاء الإشارة إلى دلائل المستخدم الخاصة بجهاز العرض.

[YCbCr]

اختر هذا الاختيار عند الاتصال بجهاز عرض HDMI.

[RGB]

اختر هذا الاختيار عند الاتصال بجهاز عرض DVI.

وضع 3D

اختر نوع وضع المخرجات لتشغيل أقراص Blu-ray ثلاثية الأبعاد. (تعمل هذه الوظيفة عند توصيل جهاز التلفزيون ثلاثي الأبعاد فقط.)

[تشغيل]

سوف يتم إخراج تشغيل قرص Blu-ray ثلاثي الأبعاد كوضع ثلاثي الأبعاد.

[إيقاف]

سوف يتم إخراج تشغيل قرص Blu-ray ثلاثي الأبعاد كوضع ثنائي الأبعاد مثل تشغيل قرص BD-ROM.

دليل القائمة الرئيسية

تتيح لك هذه الوظيفة إمكانية عرض أو حذف فقاعة الدليل في القائمة الرئيسية. اضبط هذا الخيار على [تشغيل] لعرض الدليل.

DRC (التحكم في النطاق الديناميكي)

تسمح لك هذه الوظيفة بالاستماع إلى أحد الأفلام على مستوى صوت أقل بدون فقد وضوح الصوت.

[تلقائي]

يحدد النطاق الديناميكي لمخرجات صوت Dolby TrueHD ذاتياً. ويتم تشغيل النطاق الديناميكي لكل من Dolby Digital و Dolby Digital Plus كما هو الحال بالنسبة لوضع التشغيل [تشغيل].

[تشغيل]

لضغط النطاق الديناميكي لمخرجات صوت Dolby Digital أو Dolby Digital Plus أو Dolby TrueHD.

[إيقاف]

لإيقاف تشغيل هذه الوظيفة.

تزامن HD AV

يواجه أحياناً الفيديو الرقمي تأخيراً بين الصورة والصوت. في حالة حدوث هذه المشكلة، يمكنك معالجتها بضبط التأخير على الصوت حتى "ينتظر" وصول الصورة. تُسمى هذا العملية بمزامنة HD AV (محرك الأقراص الثابتة والفيديو التناظري). استخدم ΔV للتمرير لأعلى ولأسفل خلال مقدار التأخير، الذي يمكنه ضبطه في أي شيء بين ٠ و ٣٠٠ ملي ثانية.

ضبط السماعات

عند تشغيل وظيفة مستوى الصوت التلقائي، تقوم الوحدة تلقائياً بضبط مستوى الصوت الخارج بحيث يتم خفضه وزيادته إذا كان الصوت مرتفعاً للغاية أو منخفضاً للغاية. ومن ثم يمكنك الاستمتاع بالصوت عند مستوى مقبول بحيث لا يكون مرتفعاً للغاية أو منخفضاً للغاية.

قائمة [صوت]

لكل قرص عدة خيارات لمخرج الصوت. اضبط خيارات الصوت للجهاز طبقاً لنوع نظام الصوت الذي تستخدمه.

ملاحظة !

وحيث أن العديد من العوامل تؤثر على نوع مخرجات الصوت، انظر "مواصفات مزود بوحدة فك ترميز Dolby LPCM و Dolby Digital Plus و Dolby TrueHD في صفحة ٦٧ للمزيد من التفاصيل.

المخرجات الرقمية

[تلقائي]

اختر إذا قمت بتوصيل مقبس HDMI OUT الخاص بهذه الوحدة بجهاز مزود بوحدة فك ترميز Dolby LPCM و Dolby Digital Plus و Dolby TrueHD و DTS و DTS-HD.

[PCM]

حدد إذا كنت تريد توصيل مقبس HDMI OUT الخاص بهذه الوحدة بجهاز يشتمل على وحدة فك الشفرات الرقمية.

[إعادة ترميز DTS]

اختره إذا وصلت مخرج HDMI OUT بجهاز DTS لفك الشفرة.

ملاحظة !

- عند ضبط [المخرجات الرقمية] على الوضع [تلقائي]، يمكن أن يخرج الصوت متقطعاً، في حالة عدم التعرف على الصوت المتقطع من جهاز HDMI بواسطة EDID في هذه الحالة يمكن أن يخرج الصوت على هيئة PCM.
- في ضبط الخيار [المخرجات الرقمية] على [إعادة ترميز DTS]، يتم إخراج صوت إعادة ترميز DTS بالنسبة لأسطوانات BD-ROM مع الصوت الثانوي ويتم إخراج الصوت الأصلي بالنسبة للأسطوانات الأخرى (مثل [تلقائي]).
- هذه الإعدادات غير متاحة مع إشارة الدخل من جهاز خارجي.

DVD تصنيف

يعترض تشغيل أسطوانات DVD المصنفة وفقاً لمحتواها. (ليست جميع الأسطوانات مصنفة.)

[8-1 تصنيف]

التصنيف الأول (١) يتضمن أشد القيود، بينما التصنيف الثامن (٨) هو أخفها.

[إلغاء تأمين]

في حالة اختيار [إلغاء التأمين]، فلن تكون ميزة الرقابة الأبوية نشطة وبذلك يتم تشغيل القرص بالكامل.

قرص Blu-ray تصنيف

قم بتعيين حد عمر لتشغيل BD-ROM. استخدم الأزرار الرقمية لإدخال حد عمر لعرض BD-ROM.

[255]

يمكن تشغيل جميع BD-ROM.

[0-254]

يمنع تشغيل أي BD-ROM بتصنيفات مقابلة مسجلة عليه.

ملاحظة !

لن يتم تطبيق [قرص Blu-ray تصنيف] سوى على قرص Blu-ray الذي يحتوي على ميزة Advanced Rating Control (التحكم المتقدم في التصنيف).

كود

أدخل رمز المنطقة التي استخدمت مقاييسها لتحديد تصنيف قرص الفيديو DVD طبقاً للقائمة الموجودة على صفحة ٦٨.

قائمة [تأمين]

إعدادات [تأمين] تؤثر على تشغيل BD-ROM وDVD فقط. وللدخول إلى أي ميزة في إعدادات [الغفل]، يجب عليك إدخال الكود الأمني المكون من ٤ رموز الذي أنشأته. إذا لم تكن قد أدخلت كلمة المرور بعد، سوف يُطلب منك القيام بذلك. أدخل كلمة مرور تتكون من ٤ رموز مرتين، واضغط على ENTER (⊙) لإنشاء كلمة مرور جديدة.

كلمة المرور

يمكنك إنشاء كلمة المرور أو تغييرها.

[لا شيء]

أدخل كلمة مرور تتكون من ٤ رموز مرتين، واضغط على ENTER (⊙) لإنشاء كلمة مرور جديدة.

[تغيير]

أدخل كلمة المرور الحالية واضغط على ENTER (⊙). أدخل كلمة مرور تتكون من ٤ رموز مرتين، واضغط على ENTER (⊙) لإنشاء كلمة مرور جديدة.

في حالة نسيان كلمة المرور

في حالة نسيان كلمة المرور، يمكنك مسحها باتباع الخطوات التالية:

١. أرح أي قرص يكون داخل الجهاز.
٢. تحديد وتظليل خيار [كلمة المرور] في قائمة [إعدادات].
٣. استخدم الأزرار الرقمية لإدخال "٢١٠٤٩٩". تم مسح كلمة المرور.

ملاحظة !

إذا ارتكبت أي خطأ قبل الضغط على ENTER (⊙)، اضغط على "مسح". بعدئذ قم بإدخال كلمة المرور الصحيحة.

قائمة [أخرى]

المؤشر

تعيين سرعة وحجم مؤشر ماوس USB.

[سرعة]

تعيين سرعة تحرك ماوس USB.

[الحجم]

اختار حجم مؤشر ماوس USB.

ملاحظة !

تم تحسين وظيفة المؤشر لتناسب استخدام الإنترنت.

DivX® VOD

حول فيديو DivX Certified® هو تنسيق فيديو رقمي تم إنشائه من قبل شركة DivX م.م.ذ، وهي شركة تابعة لشركة ROVI. هذا جهاز رسمي معتمد من DivX Certified® نجح في اجتياز اختبارات دقيقة للتأكد من تشغيله الفيديوهات بصيغة DivX. يمكنك زيارة الموقع الإلكتروني www.divx.com للحصول على المزيد من المعلومات وأدوات البرامج لتحويل ملفاتك إلى ملفات فيديو DivX.

معلومات عن فيديو DIVX عند الطلب: جهاز DivX Certified® هذا يجب تسجيله لتشغيله أفلام فيديو DivX عند الطلب (VOD) التي اشتريتها. للحصول على رمز التسجيل الخاص بك، قم بتعيين قسم فيديو DivX عند الطلب في قائمة إعداد الجهاز. يُرجى زيارة الموقع الإلكتروني vod.divx.com لمزيد من المعلومات عن كيفية استكمال التسجيل.

[تسجيل]

يعرض رمز التسجيل للمشغل الخاص بك.

[إلغاء التسجيل]

إيقاف تنشيط المشغل الخاص بك وعرض رمز إيقاف التنشيط.

ملاحظة !

تستطيع هذه الوحدة تشغيل جميع ملفات الفيديو التي يتم تحميلها من VOD (R) DivX التي تحتوي على كود تسجيل هذا المشغل فقط.

البداية السريعة

يمكن أن يظل هذا المشغل في وضع استعداد مع استهلاك منخفض للطاقة، لكي يتسنى للمُشغل التشغيل على الفور دون تأخير عند تشغيل هذه الوحدة. عيّن هذا الخيار على وضع [تشغيل] لتنشيط وظيفة [البداية السريعة].

ملاحظة !

- إذا تم تعيين خيار [البداية السريعة] على وضع [تشغيل] وتم إعادة توصيل طاقة تيار متردد مصادفة للمُشغل من خلال توقف التيار الخ، سيقوم المُشغل بوضع نفسه تلقائياً في حالة استعداد. قبل تشغيل المُشغل، انتظر قليلاً حتى يكون المُشغل في وضع الاستعداد.
- عند تعيين [البداية السريعة] على الوضع [تشغيل]، يكون استهلاك الطاقة أعلى مقارنة بتعيين [البداية السريعة] على الوضع [إيقاف].

إيقاف تشغيل تلقائي.

تظهر شاشة التوقف عند ترك المشغل أقرص في وضع التوقف لمدة خمس دقائق. إذا قمت بتعيين هذا الخيار على [تشغيل]، تتوقف الوحدة عن التشغيل في غضون ١٥ دقيقة من عرض "شاشة التوقف". اضبط هذا الخيار على [إيقاف] لترك شاشة التوقف حتى يتم تشغيل الوحدة عن طريق المستخدم.

ملاحظة !

عند تعيين وظيفة [إيقاف تشغيل تلقائي] في قائمة الإعدادات ستقوم هذه الوحدة بإيقاف التشغيل تلقائياً لتوفير الاستهلاك في الطاقة في حالة عدم توصيل الوحدة الرئيسية بجهاز خارجي ولم يتم استخدامها لمدة ٢٠ دقيقة.

وكذلك تفعل هذه الوحدة بعد ست ساعات حيث تم توصيل الوحدة الرئيسية إلى جهاز آخر باستخدام دخل تناظري.

البرامج

[معلومات]

يعرض نسخة البرامج الحالية.

[تحديث]

يمكنك تحديث البرامج عن طريق توصيل الوحدة بملقم تحديث البرامج مباشرة (أنظر صفحة ٦٢).

SIMPLINK / ARC

- تسمح وظيفة SIMPLINK بالتحكم في هذه الوحدة باستخدام جهاز التحكم عن بعد الخاص بتلفزيون LG.
- تسمح وظيفة ARC للتلفزيون الذي يدعم توصيل HDMI بإرسال الدفق الصوتي إلى HDMI OUT الخاص بهذا المشغل. عيّن هذا الخيار على الوضع [تشغيل] لتفعيل وظيفة [SIMPLINK / ARC]. (الصفحة ١٧)

توصيل صوت التلفزيون

يمكنك الاستماع إلى صوت التلفزيون عبر ساعات هذه الوحدة تلقائياً عند تشغيل التلفزيون. يجب توصيل التلفزيون وهذه الوحدة بكبل بصري.



اضغط على \wedge للانتقال واضغط على \langle / \rangle لتحديد [تشغيل] أو [إيقاف].
حدد [التالي] واضغط على \odot ENTER.

بدء

[ضبط المصنع]

يمكنك إعادة ضبط المشغل على إعدادات المصنع الأصلية.

[خازنة Blu-ray خالية]

يبدأ في تمهيد المحتويات BD-Live من مساحة التخزين الموصلة عبر منفذ USB.

ملاحظة !

إذا قمت بإعادة ضبط المشغل على إعدادات ضبط المصنع الأصلية الخاص به باستخدام خيار [ضبط المصنع]، يجب عليك أن تقوم بضبط كل التنشيط الخاص بخدمات الشبكة وضبط إعدادات الشبكة مرة أخرى.

(المؤثر الصوتي) Sound Effect

يمكنك تحديد وضع صوت مناسب. اضغظ على SOUND EFFECT (المؤثر الصوتي) بشكل متكرر إلى أن يظهر الوضع المطلوب على شاشة لوحة الأمامية أو شاشة التلفزيون. قد تختلف العناصر المعروضة للمعادل استنادًا إلى المصادر والمؤثرات الصوتية.

[قياسي]: يمكنك الاستمتاع بالصوت بدون تأثير الموازن.

[موسيقى]: يمكنك الاستمتاع بصوت طبيعي ومريح.

[سينمائي]: يمكنك الاستمتاع بصوت مجسم وسينمائي محيط.

ملاحظة

- في بعض الأوضاع المحيطة، لا يصدر صوت أو يصدر صوت منخفض من بعض الساعات. يعتمد ذلك على وضع الصوت المحيطي ومصدر الصوت، ولا يعتبر ذلك عيباً.
- قد تحتاج إلى إعادة ضبط الوضع المحيط، بعد تبديل الإدخال، حتى بعد تغيير ملف الصوت أحياناً.

استخدام خاصية المشاركة الذكية

يمكنك تشغيل محتويات الفيديو والصور والصوت على الجهاز من خلال إدخال إسطوانة أو توصيل جهاز USB أو جهاز (MTP) Android شبكة منزلية (DLNA).

١. اضغط على HOME (🏠) لعرض القائمة الرئيسية.
٢. حدد [SmartShare]، واضغط على ENTER (⊙).

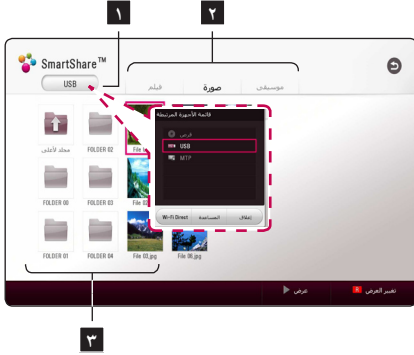

١ يقوم بعرض جميع الأجهزة المتصلة.

٢ يقوم بعرض محتويات الفيديو أو الصور أو الصوت.

٣ يقوم بعرض الملف أو المجلد على الجهاز المتصل.

شاشة عرض القائمة الرئيسية

استخدام القائمة [المنزل]

تظهر القائمة الرئيسية عندما تضغط على HOME (🏠). استخدم $\wedge / \vee / < / >$ لتحديد فئة واضغط على ENTER (⊙).



ملاحظة !

وحسب المنطقة، فقد لا تتوفر خدمة [LG Smart World] وتطبيقات [Q] و [Q].

١ [SmartShare] - يقوم بعرض قائمة المشاركة الذكية.

٢ [مميزة] - يقوم بعرض شاشة الصفحة الرئيسية للمحتويات المتميزة. (الصفحة ٥٣)

٣ [LG Smart World] - يقوم بعرض عناوين تطبيقات LG الخاصة بالوحدة. (الصفحة ٥٣)

٤ [تطبيقات] - يقوم بعرض شاشة [تطبيقات]. (الصفحة ٥٥)

٥ [إدخال] - يقوم بتغيير وضع الإدخال.

٦ [إعدادات] - يقوم بضبط إعدادات النظام.

٧ [Q] - يبحث عن تطبيقات LG والمحتويات الأخرى المرغوبة.

٨ [👤] - يعرض قائمة تسجيل الدخول.

تشغيل الأجهزة المتصلة

تشغيل أسطوانات Blu-ray ثلاثية الأبعاد

BD

يمكن لهذا المشغل تشغيل أسطوانات Blu-ray ثلاثية الأبعاد التي تتضمن عرض منفصل للعين اليمنى واليسرى.

الإعداد

لتشغيل عنوان Blu-ray ثلاثي الأبعاد في وضع استريوسكوبي ثلاثي الأبعاد، يجب عليك أن تقوم بما يلي:

- تأكد مما إذا كان التلفزيون الخاص بك متوافق مع العرض ثلاثي الأبعاد ويحتوي على إدخال (إدخالات) HDMI.
- ارتدي نظارات ثلاثية الأبعاد للاستمتاع بالتجربة ثلاثية الأبعاد عند الضرورة
- تحقق مما إذا كان عنوان BD-ROM هو نفسه قرص Blu-ray ثلاثي الأبعاد.
- وصل كبل HDMI (النوع A و HDMI عالي السرعة™) بين خرج HDMI الخاص بالوحدة ودخل HDMI الخاص بالتلفزيون.

1. اضغط على HOME (🏠) وقم بتعيين الخيار [وضع 3D] في القائمة [إعدادات] على الوضع [تشغيل] (الصفحة ٢٩).
 2. قم بإدخال الاسطوانة في فتحة الاسطوانات. يبدأ التشغيل تلقائيًا.
 3. لمزيد من التعليمات، ارجع إلى دليل المالك للتلفزيون ثلاثي الأبعاد الخاص بك.
- قد تحتاج إلى ضبط إعدادات الشاشة والتركيز على إعداد التلفزيون الخاص بك لتأثير ثلاثي الأبعاد مُحسن.

⚠️ تحذير

- يمكن أن تتسبب مشاهدة المحتوى ثلاثي الأبعاد لفترة طويلة في الإرهاق أو الزغلة.
- لا يوصى بمشاهدة الأفلام في الوضع ثلاثي الأبعاد لكبار السن والأطفال والنساء الحوامل.
- إذا شعرت بالصداع أو الإرهاق أو الدوران أثناء مشاهدة المحتويات في العرض ثلاثي الأبعاد، يوصى بشدة بإيقاف التشغيل والاسترخاء حتى تعود إلى حالتك الطبيعية.

BD DVD AVCHD ACD

1. قم بإدخال الاسطوانة في فتحة الاسطوانات. بالنسبة لمعظم الأقراص الصوتية المضغوطة، وأقراص BD-ROM، و أقراص DVD-ROM، يبدأ التشغيل تلقائيًا.
2. اضغط على HOME (🏠) ثم حدد [SmartShare].
3. حدد أيقونة الاسطوانة.

! ملاحظة

- لا تتوفر وظائف التشغيل الموضحة في هذا الدليل دائمًا في كل الملفات والوسائط. قد يتم تقييد بعض الوظائف بناءً على العديد من العوامل.
- وفقًا لعنوان BD-ROM، قد تكون هناك حاجة إلى توصيل جهاز USB للتشغيل بالشكل الملائم.
- قد يتعذر تشغيل أسطوانات DVD-VR في هذا المشغل.
- تم إعداد بعض أسطوانات DVD-VR وتزويدها ببيانات CPRM باستخدام DVD RECORDER (مسجل DVD). لا تدعم الوحدة هذه الأنواع من الأسطوانات.

ملاحظات بشأن جهاز USB

- يدعم هذا المشغل محرك فلاش USB / محرك أقراص ثابت خارجي مهيب بنسبتي FAT 32 و NTFS لتشغيل ملفات (الموسيقى، الصور، الأفلام). وعلى الرغم من ذلك، بالنسبة لـ BD-Live، يتم استخدام محرك فلاش USB / محرك أقراص ثابت خارجي HDD مهيب بنسبتي FAT 32.
- يمكن لهذه الوحدة دعم عدد يصل إلى ٤ أقسام من جهاز USB.
- لا تنزع جهاز USB أثناء عملية التشغيل (التشغيل، وما إلى ذلك).
- لا يتم دعم جهاز USB الذي يتطلب تثبيت برامج إضافية عندما تكون متصلاً بجهاز الكمبيوتر.
- جهاز USB الذي يدعم USB 1.1 و USB 2.0.
- يمكن تشغيل ملفات الأفلام والصوت والصور. لمزيد من التفاصيل حول عمليات التشغيل الخاصة بكل ملف، يرجى الرجوع إلى الصفحات ذات الصلة.
- يوصى بإنشاء نسخ احتياطية للملفات، منعاً لفقدان أية بيانات.
- إذا كنت تستخدم كبل تمديد USB أو محور HUB USB أو قارئة USB متعددة، فقد لا يتم التعرف على جهاز USB.
- قد لا تعمل بعض من أجهزة USB مع هذه الوحدة.
- بعض الكاميرات الرقمية والهواتف النقالة غير مدعومة.
- لا يمكن توصيل منفذ USB الخاص بالوحدة بجهاز الكمبيوتر الشخصي (PC). لا يمكن استخدام الوحدة كجهاز تخزين.

تشغيل ملف على جهاز تشغيل أسطوانات / USB

MOVIE MUSIC PHOTO

يمكن استخدام هذا المشغل في تشغيل ملفات الفيديو والصوت والصور المدرجة على القرص أو جهاز USB.

١. ضع قرص البيانات في فتحة القرص أو قم بتوصيل جهاز USB بكابل إطالة USB.

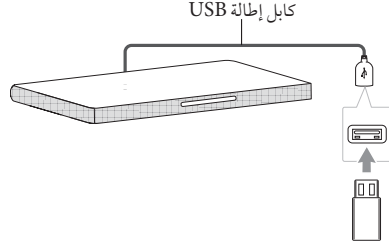

عند توصيل جهاز USB في قائمة HOME، يقوم المشغل بتشغيل ملف الصوت الموجود على جهاز تخزين USB تلقائياً. وإذا كان جهاز تخزين USB يحتوي على عدة أنواع من الملفات، سوف تظهر قائمة اختيار نوع الملف.

قد يستغرق تحميل الملف بضع دقائق وفقاً لعدد المحتويات المخزنة في جهاز تخزين USB. اضغط على الزر ENTER (⊙) مع تحديد [Cancel] لإيقاف التحميل.

٢. اضغط على HOME (⏠).

٣. حدد [SmartShare]، واضغط على ENTER (⊙).



٤. حدد الجهاز المتصل الذي ترغب في الفتحة.

٥. حدد [فيلم] أو [صورة] أو [موسيقى].

٦. حدد ملفاً باستخدام </> / </> / </> واضغط على (PLAY) ▶ أو ENTER لتشغيل الملف.

تشغيل ملف على جهاز Android

MOVIE MUSIC PHOTO

يمكن استخدام هذا المشغل في تشغيل ملفات الفيديو والصوت والصور الموجودة على أجهزة Android.

١. قم بتوصيل جهاز الأندرويد بكابل إطالة USB في الوحدة باستخدام كابل USB. تأكد من تنشيط MTP في جهاز Android.

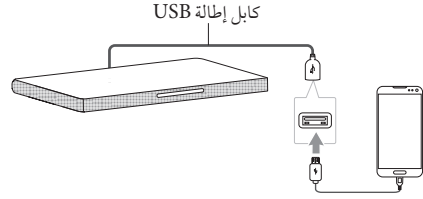

ملاحظات حول توصيل أجهزة Android.

- يمكن أن يدعم هذا الجهاز MTP (بروتوكول نقل الوسائط) على أجهزة Android فقط.
- لا يتم بإخراج جهاز Android أثناء عملية التشغيل (التشغيل، الخ).
- يمكن تشغيل ملفات الأفلام والصوت والصور. لمزيد من التفاصيل حول عمليات التشغيل الخاصة بكل ملف، يرجى الرجوع إلى الصفحات ذات الصلة.
- يوصى بإنشاء نسخ احتياطية للملفات، منعاً لفقدان أية بيانات.
- إذا كنت تستخدم كبل USB إضافي أو محور USB أو قارئ USB متعددة، يمكن ألا يتم التعرف على جهاز Android.
- بعض أجهزة Android قد لا تعمل مع هذا الجهاز.
- عند استخدام MTP، يمكن ألا يتم تشغيل بعض ملفات الموسيقى أو الصور أو الفيديوهات أو الترجمة حسب نوع جهاز Android.

٢. اضغط على HOME (🏠).

٣. حدد [MTP]، واضغط على [ENTER] (⊙).



قد يستغرق تحميل الملف بضع دقائق حسب عدد المحتويات المخزنة في جهاز تخزين Android.

٤. حدد [فيلم] أو [صورة] أو [موسيقى].



٥. حدد ملفاً باستخدام </> / </> / </> واضغط على (PLAY) أو ENTER لتشغيل الملف.



ملاحظة !

- يرد ذكر متطلبات الملف في صفحة ٦٤.
- يمكن عرض الصور المصغرة للملفات غير القابلة للتشغيل لكن لا يمكن تشغيلها على هذا المشغل.
- يجب أن يكون الملف الترجمة و ملف الفيديو نفس الاسم وموجودين في نفس المجلد.
- قد تتأثر جودة التشغيل بحالة الشبكة المنزلية الخاصة بك.
- قد تواجهك بعض مشاكل الاتصال حسب بيئة الخادم الخاص بك.
- من أجل تشغيل جهازك كخادم DLNA قم بتثبيت برنامج SmartShare PC Software على جهاز الكمبيوتر الشخصي الخاص بك. (الصفحة ٤٠)

تشغيل ملف على خادم شبكي

MOVIE MUSIC PHOTO

يمكن لهذا المشغل عرض ملفات الفيديو، والصوت والصور الموجودة على خادم DLNA من خلال الشبكة المنزلية الخاصة بك.

١. تحقق من إعدادات واتصال الشبكة (صفحة ٢٠).
٢. اضغط على HOME (🏠).
٣. حدد [SmartShare]، واضغط على ENTER (⊙).



٤. حدد خادم وسائط DLNA في الفئة.
٥. حدد [فيلم] أو [صورة] أو [موسيقى].
٦. حدد ملفاً باستخدام ^ / \ / < / > واضغط على (PLAY) ▶ أو ENTER لتشغيل الملف.

الاتصال بخادم شبكة منزلية لجهاز الكمبيوتر

يشير مصطلح DLNA إلى تحالف شركات الأجهزة الرقمية المتطورة، والتي تتيح للمستخدمين الوصول إلى ملفات الفيديو / الموسيقى / الصور المخزنة على الخادم والاستمتاع بها على التلفزيون من خلال الشبكة المنزلية.

قبل توصيله مع كمبيوتر شخصي لتشغيل ملف لايد من تثبيت برنامج SmartShare PC Software (DLNA) على جهاز الكمبيوتر.

ملحوظة !

- لا تدعم أجهزة SmartShare PC Software برنامج SmartShare PC Software.
- برنامج SmartShare PC Software (DLNA) برنامج يمكن تخصيصه حسب الإصدار الخاص به ويستخدم في مشاركة الملفات والمجلدات على هذا المشغل فقط.
- يشرح هذا الدليل تعليمات SmartShare PC Software (DLNA) باللغة الإنجليزية مع أمثلة. اتبع التعليمات والشرح الخاصة بالعمليات الفعلية على هذا الجهاز بلغتك الخاصة.

مشاركة الملفات والمجلدات

على جهاز الكمبيوتر لديك، يجب عليك مشاركة المجلد الذي يضم محتوى الأفلام والموسيقى و/ أو الصور ليتم تشغيلها على هذا المشغل. يوضح هذا الجزء الإجراء الخاص باختيار المجلدات المشاركة على جهاز الكمبيوتر الخاص بك.

1. قم بنقر مزدوج على أيقونة "SmartShare".
2. اضغط رمز [Movie] أو [Photo] أو [Music] في المتصفح، ثم اضغط [Settings] في الركن العلوي الأيمن من برنامج SmartShare PC Software. تظهر القائمة الرئيسية على الشاشة.
3. اضغط تبويب [My Shared Contents]، ثم اضغط رمز [Add / Remove Shared Folders] على الشاشة. يظهر رمز [OK]. يتم إضافة المجلدات التي تم تحديدها إلى [My Shared Contents] ثم اضغط [OK] أسفل قائمة [Settings].
4. تأكد من تشغيل خدمة SmartShare (DLNA) على تبويب الخدمة.

ملحوظة !

- في حالة عدم تشغيل المجلدات أو الملفات التي تمت مشاركتها على المشغل اضغط [My Shared Contents] على قائمة [Settings]، ثم اضغط رمز [HELP] على قائمة [Settings].
- لمزيد من المعلومات اضغط [HELP] على قائمة [Settings].

حول برنامج SmartShare PC Software (DLNA)

يستخدم برنامج SmartShare PC Software (DLNA) في مشاركة ملفات الفيديو والصوت والصور المحفوظة على جهاز الكمبيوتر لديك مع هذا الجهاز كخادم DLNA متوافق مع الوسائط الرقمية.

تثبيت برنامج SmartShare PC Software (DLNA)

قم بتشغيل جهاز الكمبيوتر لديك، وإدراج القرص المضغوط المرفق في محرك الأقراص المضغوطة بالكمبيوتر الخاص بك. سيظهر بك معالج التثبيت عبر عملية تثبيت سريعة وبسيطة. لتثبيت برنامج SmartShare الحاسوبي (DLNA)، قم بتنفيذ الخطوات التالية:

1. قبل التثبيت قم بإيقاف كل البرامج التي تعمل بها فيها برامج الجدار الناري ومكافحة الفيروسات.
2. أدخل قرص CD-ROM المرفق في محرك أقراص CD-ROM الخاص بالكمبيوتر.
3. انقر فوق [SmartShare PC software (DLNA)].
4. انقر فوق [Run] لبدء التثبيت.
5. انقر فوق زر [Next] لبدء عملية التثبيت.
6. انقر فوق [Yes] لقبول جميع الشروط. لا يمكن متابعة التثبيت بدون هذا الاتفاق.
7. اتبع إرشادات واجهة تثبيت البرنامج الظاهرة على الشاشة.
8. انقر فوق الزر [Exit] لإكمال التثبيت.

متطلبات النظام

الحد الأدنى لمتطلبات نظام التشغيل

- المعالج : Intel® 2.0 جيجا هرتز أو AMD Sempron™ 2000+ معالجات
- الذاكرة : ١ جيجابايت ذاكرة حرة RAM
- بطاقة الرسوم : ٦٤ ميجابايت ذاكرة فيديو، الحد الأدنى لدرجة وضوح الشاشة ١٠٢٤ x ٧٦٨ بيكسل، و ١٦ بت إعدادات الألوان
- مساحة القرص الصلب : ٢٠٠ ميجابايت
- (لإعاً و 2 Windows® XP (Service Pack 2، Windows Vista®، Windows® 7، Windows® 8.0، Windows® 8.1
- Windows® Media Player® 11.0 أو أعلى
- بيئة الشبكة : ١٠٠ ميجابايت Ethernet، WLAN

إعدادات النظام التي ننصح بها

- المعالج : Intel® Core™ Duo أو AMD Athlon™ ٦٤X٢، ١،٧ جيجا هرتز أفضل
- الذاكرة : ٢ جيجابايت ذاكرة حرة RAM
- بطاقة الرسوم : ١٢٨ ميجابايت ذاكرة فيديو، الحد الأدنى لدرجة وضوح الشاشة ١٠٢٤ x ٧٦٨ بيكسل، و ١٦ بت إعدادات الألوان
- المساحة الخالية على القرص الصلب : ٢٠٠ ميجابايت
- (لإعاً و 2 Windows® XP (Service Pack 2، Windows Vista®، Windows® 7، Windows® 8.0، Windows® 8.1
- Windows® Media Player® 11.0 أو أعلى
- بيئة الشبكة : ١٠٠ ميجابايت Ethernet، WLAN

التشغيل العام

عمليات التشغيل الأساسية لمحتوى الصور

لتشغيل عرض شرائح

اضغط على (PLAY) ▶ لبدء تشغيل عرض الشرائح.

لايقاف تشغيل عرض شرائح

اضغط على (STOP) ■ أثناء عرض الشرائح.

لايقاف عرض الشرائح مؤقتاً

اضغط على (PAUSE) || أثناء عرض الشرائح.
اضغط على (PLAY) ▶ لإعادة تشغيل عرض الشرائح.

للتخطي إلى الصورة التالية / السابقة

أثناء مشاهدة صورة في وضع ملء الشاشة، اضغط على < أو > للانتقال إلى الصورة السابقة أو التالية.

استخدام قائمة الأقراص

BD DVD AVCHD

لعرض قائمة الأقراص

قد تُعرض شاشة القائمة أولاً بعد تحميل قرص محتوى على قائمة. إذا كنت ترغب في عرض قائمة الأقراص أثناء التشغيل، فاضغط على .DISC MENU.

استخدم الأزرار </> / </> للانتقل خلال عناصر القائمة.

لعرض القائمة المنبثقة

تحتوي بعض أقراص BD-ROM على قائمة منبثقة تظهر أثناء التشغيل.

اضغط على TITLE / POPUP أثناء التشغيل، واستخدم الأزرار </> / </> للانتقل خلال عناصر القائمة.

عمليات التشغيل الأساسية لمحتوى الفيديو والصوت

لايقاف التشغيل

اضغط على (STOP) ■ أثناء التشغيل.

لايقاف التشغيل مؤقتاً

اضغط على (PAUSE) || أثناء التشغيل.
اضغط على (PLAY) ▶ لاستئناف التشغيل.

للتشغيل إطار بإطار (الفيديو)

اضغط على (PAUSE) || أثناء تشغيل الفيلم.
اضغط على (PAUSE) || بشكل متكرر لتشغيل إطار بإطار.

للمسح الضوئي للأمام أو للخلف

اضغط على ▶▶ أو ◀◀ لتشغيل التقديم السريع أو الترجيع السريع أثناء التشغيل.

يمكنك تغيير سرعات التشغيل المختلفة عن طريق الضغط على ▶▶ أو ◀◀ بشكل متكرر.

لايطاء سرعة التشغيل (الفيديو)

عند الإيقاف المؤقت للتشغيل، اضغط بشكل متكرر على ▶▶ لتشغيل السرعات المختلفة للحركة البطيئة.

للتخطي إلى الفصل / المسار / الملف التالي / السابق

أثناء التشغيل، اضغط على ▶▶ أو ◀◀ للانتقال إلى الفصل / المسار / الملف التالي أو الرجوع إلى الفصل / المسار / الملف الحالي.

اضغط على ◀◀ مرتين لفترة وجيزة للانتقال إلى الخلف إلى الفصل / المسار / الملف السابق.

في قائمة ملفات الخادم، قد يوجد هناك عدة أنواع من المحتويات في مجلد معاً. وفي هذه الحالة، اضغط على ▶▶ أو ◀◀ للانتقال إلى المحتوى السابق أو التالي من نفس النوع.

ذاكرة آخر مشهد

BD DVD

هذه الوحدة تتذكر المشهد الأخير من آخر قرص تمت مشاهدته. يظل الأخير في الذاكرة حتى إذا أزحت القرص من الوحدة أو أغلقت الوحدة. إذا حملت قرصاً به مشهد في الذاكرة فإن المشهد يستدعى بشكل أوتوماتيكي.

ملاحظة !

- يتم إزالة وظيفة ذاكرة المشهد الأخير للقرص السابق بمجرد تشغيل قرص مختلف.
- قد لا تعمل هذه الوظيفة وذلك حسب الأسطوانة.
- في أقراص BD-ROM المزودة بخاصية BD-J، لا تعمل وظيفة تذكر آخر مشهد.
- لا تقوم هذه الوحدة بحفظ إعدادات الأسطوانة في الذاكرة إذا قمت بإيقاف تشغيل الوحدة قبل البدء في تشغيلها.

استئناف التشغيل

BD DVD AVCHD MOVIE ACD

MUSIC

- تقوم الوحدة بتسجيل النقطة التي ضغطت فيها على (STOP) ■ حسب القرص.
- في حالة ظهور "■ (Resume Stop) (إيقاف مستأنف) على الشاشة لفترة وجيزة، فاضغط على (PLAY) ▶ لاستئناف التشغيل (من نقطة المشهد).
- إذا قمت بالضغط على (STOP) ■ مرتين أو بتفريغ القرص، يظهر "■ (Complete Stop) (إيقاف تام) على الشاشة. سوف تقوم الوحدة بمسح النقطة المتوقعة.

ملاحظة !

- قد يتم مسح نقطة الاستئناف عند الضغط على زر (على سبيل المثال؛ (POWER) (⏻) و (OPEN/CLOSE) (⏏).
- في أقراص BD-ROM المزودة بخاصية BD-J، لا تعمل وظيفة استئناف العرض.
- إذا ضغطت على (STOP) ■ مرة واحدة أثناء تشغيل العنوان التفاعلي لقرص BD-ROM، فستتحول الوحدة إلى الوضع Complete Stop (إيقاف تام).

عرض معلومات المحتوى على الشاشة

BD DVD AVCHD MOVIE

١. أثناء التشغيل، اضغط على [INFO/MENU] (□).

٢. حدد [الخيار] باستخدام </> واضغط على [ENTER] (⊙).

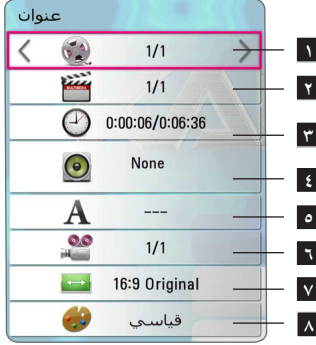

١ العنوان - رقم العنوان الحالي/ إجمالي عدد العناوين

٢ الفصل - رقم الفصل الحالي/ إجمالي رقم الفصول.

٣ الوقت - وقت التشغيل المستغرق/ إجمالي وقت التشغيل

٤ الصوت - لغة أو قناة الصوت المحددة

٥ الترجمة - الترجمة المحددة.

٦ الزوايا - الزاوية المحددة/ إجمالي رقم الزوايا

٧ نسبة الارتفاع إلى العرض في التلفزيون - نسبة الارتفاع إلى العرض المحدد في التلفزيون

٨ وضع الصورة - وضع الصورة المحدد

على شاشة العرض

يمكنك عرض وضبط مختلف الإعدادات والمعلومات المتعلقة بالمحتوى.

للتحكم في تشغيل الفيديو

BD DVD AVCHD MOVIE

يمكنك التحكم في التشغيل وتعيين الخيارات أثناء مشاهدة الفيديو.

أثناء التشغيل، اضغط على [INFO/MENU] (□).



١ شريط التقدم - يعرض الوضع الحالي والوقت الإجمالي للتشغيل.

٢ [قائمة القرص] - الوصول إلى القائمة على الأسطوانة.

٣ [العنوان/ نافذة منبثقة] - يعرض قائمة عنوان DVD أو القائمة المنبثقة لـ BD-ROM، إذا كانت متوفرة.

٤ [الخيار] - يعرض معلومات التشغيل.

٥ [تكرار] - لتكرار القسم أو التتابع المطلوب. (الصفحة ٤٦)

٦ [3D] - يقوم بضبط الإعدادات ثلاثية الأبعاد. (الصفحة ٥٠)

إعداد خيارات عرض الشرائح

يمكنك استخدام خيارات متنوعة أثناء مشاهدة الصور على شاشة كاملة.

1. أثناء مشاهدة الصور، اضغط على **INFO / MENU** (□).
2. حدد [الخيار] باستخدام **</>** واضغط على **ENTER** (⊙).



- 1 [سرعة] - استخدم **</>** لتحديد سرعة التأخر بين الصور في عرض الشرائح.
- 2 [تأثير] - استخدم **</>** لتحديد تأثير الانتقال بين الصور في عرض الشرائح.
- 3 [تحديد] - يقوم باختيار موسيقى الخلفية لعرض الشرائح (الصفحة ٥٠).

ملاحظة !

- إذا لم يتم الضغط على أي زر لعدة ثوان قليلة، يُتفنى المعروض على الشاشة.
- لا يمكن تحديد رقم العنوان في بعض الأسطوانات.
- قد تختلف الأصناف المعروضة حسب الأسطوانات أو العناوين.
- في حالة تشغيل أي قرص بلو راي تفاعلي، يتم عرض بعض معلومات الإعدادات على الشاشة ولكن يحظر تغييرها.

التحكم في عرض الصورة

PHOTO

التحكم في التشغيل وتعيين الخيارات أثناء عرض الصور على الشاشة بالكامل.

يمكنك التحكم في التشغيل وتعيين الخيارات أثناء عرض الصور على الشاشة بالكامل.

أثناء مشاهدة الصور، اضغط على **INFO / MENU** (□).



- 1 [عرض] - بدء أو إيقاف عرض الشرائح.
- 2 [موسيقى] - تحديد موسيقى الخلفية لعرض الشرائح (الصفحة ٥٠).
- 3 [تدوير] - تدوير الصورة في اتجاه عقارب الساعة.
- 4 [تكبير] - يقوم بعرض قائمة [تكبير].
- 5 [الخيار] - يقوم بعرض خيارات عرض الشرائح.

التشغيل المتقدم

تكرار جزء معين

BD DVD AVCHD MOVIE

- يستطيع هذا التشغيل تكرار أي جزء قمت بتحديدته.
1. أثناء التشغيل، اضغط على (REPEAT) (↺).
 2. حدد [A-B] واضغط على (ENTER) (⊙).
 3. اضغط على (ENTER) (⊙) في بداية الجزء الذي تود تكراره.
 4. اضغط على (ENTER) (⊙) في نهاية الجزء. سيتم تكرار الجزء الذي حددته باستمرار.
 5. وللرجوع إلى التشغيل العادي، اضغط على CLEAR.

ملاحظة !

- لا يمكن تحديد جزء أقل من 3 ثوان.
- قد لا تعمل هذه الوظيفة على بعض الأسطوانات أو العناوين.

التشغيل بدءاً من وقت محدد

BD DVD AVCHD MOVIE

1. أثناء التشغيل، اضغط على (INFO/MENU) (□).
2. حدد [الخيار] باستخدام </> واضغط على (ENTER) (⊙).
3. حدد الخيار [وقت] ثم أدخل وقت التشغيل المطلوب بالساعات والدقائق والثواني من الشمال إلى اليمين. (يمكنك أيضاً إدخال وقت البدء المطلوب باستخدام لوحة المفاتيح الرقمية عن طريق الضغط على زر الإدخال (ENTER) (⊙)).
- على سبيل المثال، للوصول إلى مشهد في غضون ساعتين و 10 دقائق و 20 ثانية، أدخل "21020".
- اضغط على </> لتخطي التشغيل لمدة 60 ثانية للأمام أو الخلف.
4. اضغط على (ENTER) (⊙) لبدء التشغيل بداية من الوقت المحدد.
5. اضغط على (BACK) (↵) للخروج من البيانات المعروضة على الشاشة.

ملاحظة !

- قد لا تعمل هذه الوظيفة على بعض الأسطوانات أو المسارات.
- قد لا تعمل هذه الوظيفة حسب نوع الملف وتوفر خادم DLNA.

التشغيل المتكرر

BD DVD AVCHD ACD MUSIC MOVIE

أسطوانة Blu-ray / DVD / ملفات فيديو

أثناء عملية التشغيل، اضغط على (REPEAT) (↺) لتحديد وضع التكرار المطلوب.

- A-B** - سيتم تكرار الجزء الذي حددته باستمرار.
- الفصل** - سيتم تشغيل الفصل الحالي بشكل متكرر.
- العنوان** - سيتم تشغيل العنوان الحالي بشكل متكرر.
- الجميع** - سيتم تشغيل جميع الملفات أو المسارات بشكل متكرر.
- إيقاف** - الرجوع إلى التشغيل العادي.

وللرجوع إلى التشغيل العادي، اضغط على CLEAR.

أسطوانات CD الصوتية/ ملفات الصوت

أثناء عملية التشغيل، اضغط على (REPEAT) (↺) بشكل متكرر لتحديد وضع التكرار المطلوب.

- A-B** - سيتم تكرار الجزء الذي حددته باستمرار. (أسطوانات CD الصوتية فقط)
- 1** المسار - يتم تشغيل المسار أو الملف الحالي بشكل متكرر.
- A** الجميع - سيتم تشغيل جميع المسارات أو المسارات بشكل متكرر.
- ↺** الجميع - سيتم تشغيل جميع الملفات أو المسارات بشكل متكرر بشكل عشوائي.
- ↺** - سوف يتم تشغيل المسارات أو الملفات بترتيب عشوائي.

وللرجوع إلى التشغيل العادي، اضغط على CLEAR.

ملاحظة !

قد لا تعمل هذه الوظيفة على بعض الأسطوانات أو العناوين.

المشاهدة من زاوية مختلفة

BD DVD

- إذا كانت الأسطوانة تحتوي على مشاهد مسجلة في زوايا مختلفة للكاميرا، فيمكنك الانتقال إلى زاوية مختلفة للكاميرا أثناء عملية التشغيل.
1. أثناء التشغيل، اضغط على [INFO/MENU].
 2. حدد [الخيار] باستخدام </> واضغط على [ENTER].
 3. استخدم \wedge / \vee لتحديد الخيار [زاوية].
 4. استخدم </> لتحديد الزاوية التي ترغب بها.
 5. اضغط على [BACK] للخروج من عرض البيانات على الشاشة.

تغيير نسبة العرض إلى الارتفاع في التلفزيون

BD AVCHD MOVIE

- يمكنك تغيير نسبة العرض إلى الارتفاع في التلفزيون أثناء التشغيل.
1. أثناء التشغيل، اضغط على [INFO/MENU].
 2. حدد [الخيار] باستخدام </> واضغط على [ENTER].
 3. استخدم \wedge / \vee لتحديد الخيار [معدل بعد TV].
 4. استخدم </> لتحديد الخيار الذي ترغب به.
 5. اضغط على [BACK] للخروج من البيانات المعروضة على الشاشة.

ملاحظة !

حتى إذا قمت بتغيير قيمة خيار [معدل بعد TV] في البيانات المعروضة على الشاشة، لن يتغير خيار [معدل بعد TV] في قائمة [إعدادات].

تحديد لغة الترجمة.

BD DVD AVCHD MOVIE

1. أثناء التشغيل، اضغط على [INFO/MENU].
2. حدد [الخيار] باستخدام </> واضغط على [ENTER].
3. استخدم \wedge / \vee لتحديد الخيار [ترجمة].
4. استخدم </> لتحديد لغة الترجمة التي ترغب بها.
5. عند الضغط على [ENTER]، يمكنك تعيين خيارات الترجمة المختلفة.
5. اضغط على [BACK] للخروج من البيانات المعروضة على الشاشة.

ملاحظة !

- تسمح بعض الأسطوانات بتغيير تحديدات الترجمة عبر قائمة الأسطوانة فقط. إذا كان هذه هي الحال، اضغط على الزر TITLE / POPUP أو DISC MENU (قائمة الأسطوانات) واختار الترجمة المناسبة من التحديدات الموجودة على قائمة الأسطوانة.
- يمكنك تحديد خيار [ترجمة] من العرض الموجود على الشاشة مباشرة بالضغط على رمز SUBTITLE.

سماع صوت مختلف

BD DVD AVCHD MOVIE

1. أثناء التشغيل، اضغط على [INFO/MENU].
2. حدد [الخيار] باستخدام </> واضغط على [ENTER].
3. استخدم \wedge / \vee لتحديد الخيار [الصوت].
4. استخدم </> لتحديد لغة الصوت أو مسار الصوت أو قناة الصوت المطلوبة.
5. اضغط على [BACK] للخروج من البيانات المعروضة على الشاشة.

ملاحظة !

- تسمح بعض الأسطوانات بتغيير تحديدات الصوت عبر قائمة الأسطوانة فقط. في هذه الحالة، اضغط على الزر TITLE / POPUP أو DISC MENU واختار الصوت المناسب من التحديدات الموجودة على قائمة الأسطوانة.
- وبعد تغيير الصوت، فقد يحدث اختلاف مؤقت بين الصوت المعروض والحقيقي.
- على أسطوانة BD-ROM، يتم عرض التنسيق متعدد الصوت (1، 5، قناة أو 1، 7 مع [MultiCH] في البيانات المعروضة على الشاشة.
- يمكنك تحديد خيار [صوت] من العرض الموجود على الشاشة مباشرة بالضغط على رمز AUDIO.

تغيير صفحة كود الترجمة.

MOVIE

إذا تم عرض الترجمة في شكل حروف مقطعة، يمكنك تغيير صفحة كود الترجمة لمشاهدة ملف الترجمة بشكل صحيح.

١. أثناء التشغيل، اضغط على [INFO/MENU].
٢. حدد [الخيار] باستخدام </> واضغط على (ENTER).
٣. استخدم ^/V لتحديد الخيار [صفحة الكود].
٤. استخدم </> لتحديد خيار كود الترجمة الذي ترغب به.



٥. اضغط على (BACK) للخروج من البيانات المعروضة على الشاشة.

تغيير وضع الصورة

BD DVD AVCHD MOVIE

يمكنك تغيير خيار [وضع الصورة] أثناء التشغيل.

١. أثناء التشغيل، اضغط على [INFO/MENU].
٢. حدد [الخيار] باستخدام </> واضغط على (ENTER).
٣. استخدم ^/V لتحديد الخيار [وضع الصورة].
٤. استخدم </> لتحديد الخيار الذي ترغب به.
٥. اضغط على (BACK) للخروج من البيانات المعروضة على الشاشة.

ضبط الخيار [المستخدم]

١. أثناء التشغيل، اضغط على [INFO/MENU].
٢. حدد [الخيار] باستخدام </> واضغط على (ENTER).
٣. استخدم ^/V لتحديد الخيار [وضع الصورة].
٤. استخدم </> لتحديد الخيار [المستخدم] واضغط على (ENTER).



٥. استخدم الخيار </> ^/V لتحديد خيارات [وضع الصورة].
٦. حدد الخيار [افتراضي] ثم اضغط على (ENTER) لإعادة تعيين جميع تعديلات الفيديو.
٦. استخدم </> ^/V لتحديد الخيار [إغلاق] واضغط على (ENTER) لإنهاء الإعداد.

تحديد ملف الترجمة

MOVIE

- إذا كان اسم ملف الترجمة مختلفاً عن اسم ملف الفيديو، فإنك في حاجة إلى تحديد ملف الترجمة في القائمة [فيلم] قبل تشغيل الفيديو.
1. استخدم $\wedge / \vee / < / >$ لتحديد ملف الترجمة الذي ترغب في تشغيله في قائمة [فيلم].
 2. اضغط على \odot (ENTER).

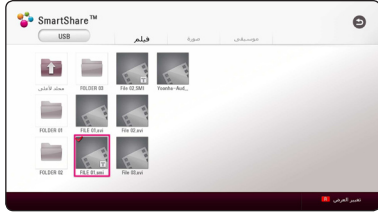

اضغط على \odot (ENTER) مرة أخرى لإلغاء تحديد ملف الترجمة. يتم عرض ملف الترجمة المحدد عند تشغيل ملف الفيديو.

ملاحظة !

- إذا قمت بالضغط على (STOP) أثناء التشغيل، يتم إلغاء تحديد الترجمة.
- لا تتوفر هذه الوظيفة لتشغيل ملفات على خادم عبر الشبكة المنزلية.

عرض معلومات المحتوى

MOVIE

- يمكن للمشغل عرض معلومات المحتوى
1. حدد ملفاً باستخدام $\wedge / \vee / < / >$.
 2. اضغط على \square (INFO/MENU) لعرض قائمة الخيار. تظهر معلومات الملف على الشاشة. خلال تشغيل الفيلم، يمكنك عرض معلومات الملف بالضغط على TITLE/POPUP.

ملاحظة !

قد لا تكون المعلومات المعروضة على الشاشة صحيحة بالمقارنة مع معلومات المحتوى الفعلية.

تغيير عرض قائمة المحتوى

MOVIE MUSIC PHOTO

- في قائمة [SmartShare]، يمكنك تغيير عرض قائمة المحتوى. اضغط على الزر (R) ذو اللون الأحمر بشكل متكرر.



تشغيل المحتوى على الأجهزة ثلاثية الأبعاد

BD DVD AVCHD MOVIE

تتيح لك هذه الوظيفة تحويل المحتويات ثنائية الأبعاد إلى ثلاثية الأبعاد وتشغيل المحتويات ثلاثية الأبعاد في حالة ضغط الملفات بصيغة ثلاثية الأبعاد. يمكنك تحديد عمق ومسافة المحتويات ثلاثية الأبعاد من الخيار [3D] أثناء التشغيل.

تحويل المحتويات ثنائية الأبعاد إلى ثلاثية الأبعاد

1. اضغط [INFO/MENU] أثناء التشغيل.
2. قم بتحديد عنصر [3D] واضغط [ENTER].
3. حدد [3D] عن طريق استخدام </>/</> لتحويل محتويات 2D إلى 3D.

تشغيل ملف بترميز ثلاثي الأبعاد

1. اضغط [INFO/MENU] أثناء التشغيل.
2. قم بتحديد عنصر [3D] واضغط [ENTER].
3. حدد الوضع المناسب (من اليمين لليسار ومن أعلى لأسفل) وهي نفس طريقة ترميز الملفات ثلاثية الأبعاد باستخدام </>/</>.

الإعدادات ثلاثية الأبعاد

1. اضغط [INFO/MENU] أثناء التشغيل.
2. قم بتحديد عنصر [3D] واضغط [ENTER].
3. قم بتحديد [3D Setting] واضغط [ENTER].
يمكن ضبط عمق ومسافة المحتويات ثلاثية الأبعاد.
حدد خيار [بدء] ثم اضغط [ENTER] لإعادة ضبط كل الإعدادات

الرجوع

1. اضغط [INFO/MENU] أثناء التشغيل.
2. قم بتحديد عنصر [3D] واضغط [ENTER].
3. حدد [رجوع] عن طريق استخدام </>/</> للرجوع عن التحويل.

ملاحظة !

- عند تعيين الدقة Ultra HD، وإذا قمت بتحديد [تشغيل] في [3D]، يتم تغيير الدقة Ultra HD إلى الدقة الأصلية.
- قد يتعذر تحويل ملفات الأفلام التي تزيد عن 30 إطار في الثانية (معدل الإطارات) إلى 3D.
- في حالة عرض الترجمة بطريقة غير طبيعية، قم بضبط خيار التليفزيون ثلاثي الأبعاد على الوضع إيقاف، وخيار ثلاثي الأبعاد الخاص بالجهاز على الوضع تشغيل.

الاستماع إلى الموسيقى أثناء عرض الشرائح

PHOTO

يمكنك عرض ملفات الصور أثناء الاستماع إلى ملفات صوتية.

1. أثناء مشاهدة الصور على الشاشة بالكامل، اضغط على /INFO MENU لعرض قائمة الاختيار.
2. حدد [الخيار] باستخدام </> واضغط على [ENTER].
3. استخدم ^/V لتحديد خيار [تحديد]، واضغط على إدخال [ENTER] لعرض القائمة [تحديد].
4. استخدم ^/V لتحديد جهاز، واضغط على [ENTER].
قد يختلف الجهاز المتوفر حسب مكان ملف الصور الحالي.

مكان الصورة	الجهاز المتاح
أسطوانة، USB	أسطوانة، USB
MTP	MTP
خادم DLNA	خادم DLNA

5. استخدم ^/V لتحديد الملف أو المجلد الذي ترغب في تشغيله.

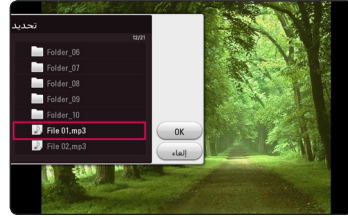

6. حدد [OK] واضغط على [ENTER] لعرض الدليل الأعلى.

ملاحظة !

عند اختيار ملف صوت من الخادم لا يكون تحديد المجلد متاحاً. يكون فقط خيار تحديد الملفات متاحاً.

6. استخدم > لتحديد [OK] واضغط على [ENTER] لإكمال تحديد الموسيقى.

لتحديد خادم من قائمة الأجهزة، يجب مشاركة الملفات أو المجلدات من قبل خادم DLNA من جهاز™ Wi-Fi Direct الموصل.

٦. حدد [فيلم] أو [صورة] أو [موسيقى] باستخدام $\wedge / \vee / < / >$ واضغط على \odot ENTER.



٧. حدد ملفاً باستخدام $\wedge / \vee / < / >$ واضغط على ENTER \odot لتشغيل الملف.

ملاحظة !

- من أجل الحصول على إرسال أفضل، ضع المشغل بالقرب من الخادم المعتمد من™ Wi-Fi Direct قدر الإمكان.
- يمكن اتصال هذه الوحدة بجهاز واحد فقط في نفس الوقت. الاتصال المتعدد غير متاح.
- في حالة محاولة الاتصال بشبكة لا سلكية أثناء اتصال الجهاز من خلال وظيفة™ Wi-Fi Direct، سيتم قطع اتصال™ Wi-Fi Direct قسراً.
- في حالة اتصال هذا المشغل وجهاز™ Wi-Fi Direct بشبكة عملية مختلفة، فقد يكون اتصال™ Wi-Fi Direct غير متاح.
- إذا لم يكن جهاز™ Wi-Fi Direct المعتمد في وضع الاستعداد Wi-Fi Direct، لا يمكن للمشغل اكتشاف الجهاز.
- عند توصيل جهاز معتمد لتشغيل تقنية™ Wi-Fi Direct بالمشغل الخاص بك، لا يكون اتصال شبكة PIN غير مدعوم.
- هذا المنتج غير قادر على الاتصال بجهاز™ Wi-Fi Direct في وضع مالك المجموعة Group Owner.

الخصائص المتقدمة

اتصال™ Wi-Fi Direct

الاتصال بجهاز™ Wi-Fi Direct معتمد

MOVIE MUSIC PHOTO

يمكن لهذا المشغل تشغيل ملفات الأفلام والموسيقى والصور الموجودة في جهاز™ Wi-Fi Direct المعتمد. تمكن تقنية™ Wi-Fi Direct المشغل من الاتصال المباشر بجهاز™ Wi-Fi Direct دون التوصيل بجهاز الشبكة مثل نقطة الوصول.

على الجهاز المعتمد لتشغيل تقنية™ Wi-Fi Direct

١. قم بتشغيل الجهاز المعتمد لتشغيل تقنية™ Wi-Fi Direct وشغل الوظيفة المباشرة™ Wi-Fi.
٢. شغل تطبيق DLNA على الجهاز.
٣. حدد الخيار [شبكة] في القائمة [إعدادات] ثم اضغط على الزر \odot ENTER.
٤. حدد الخيار [واي-فاي مباشر] واضغط على الزر \odot ENTER.

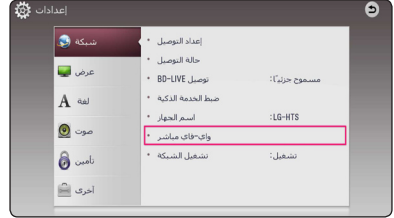

٥. حدد جهاز™ Wi-Fi Direct من القائمة باستخدام \wedge / \vee واضغط على \odot ENTER.



ستتم متابعة توصيل™ Wi-Fi Direct. تابع الإجراء على الشاشة.

إذا أردت إعادة فحص أجهزة™ Wi-Fi Direct المتاحة، حدد تحديث القائمة] واضغط على \odot ENTER.

LG AV Remote

يمكنك التحكم في هذا المشغل عبر هاتف iPhone أو Android الخاص بك عبر الشبكة المنزلية الخاصة بك. يتعين توصيل هذا المشغل والهاتف الخاص بك بجهاز الشبكة اللاسلكية الخاص بك مثل نقطة الوصول.

قم بزيارة موقع "Apple iTunes" أو "Google Android" Market (Google Play Store) لمعرفة المزيد من التفاصيل حول التطبيق "LG AV Remote".

وضع الصوت الخاص

عند تنزيل تطبيق "LG AV Remote" على الهاتف الذكي أو الحاسب اللوحي الخاص بك، يمكنك توصيل ساعات الرأس والاستمتاع بالصوت الصادر من مشغلك على أجهزتك الذكية.

تعمل هذه الخاصية على نقل إشارة الفيديو إلى التلفزيون عبر HDMI وإشارة الصوت إلى الهاتف الذكي أو الحاسب اللوحي عبر Wi-Fi. للمزيد من المعلومات، يرجى الرجوع إلى تطبيق "LG AV Remote".

استخدام لوحة مفاتيح أو ماوس USB

يمكنك توصيل لوحة مفاتيح و/أو ماوس USB لكتابة النص والتنقل عبر القوائم.

١. وصل لوحة مفاتيح أو ماوس USB بمنفذ USB في اللوحة الخلفية.

٢. استخدم لوحة المفاتيح لكتابة نص أو استخدم الماوس للتنقل عبر القوائم.

ملاحظة !

ينصح بلوحات المفاتيح والماوس التالية.

- Logitech Wireless Combo MK 520
- Logitech Wireless Combo MK 320
- Logitech Wireless Combo MK 260
- Microsoft Wireless Desktop 5000
- Microsoft Wireless Desktop 3000
- Microsoft Wireless Desktop 2000
- Microsoft Wireless Desktop 800

الاستمتاع بخاصية BD-Live™

BD

تسمح أسطوانة BD-ROM التي تدعم BD-Live والتي تحتوي على خاصية التمديد التي تسمح لك بالاستمتاع بالعديد من الوظائف مثل تحميل أفلام جديدة بتوصيل هذه الوحدة بالإنترنت.

١. تحقق من إعدادات واتصال الشبكة (صفحة ٢٠).
 ٢. أدخل جهاز تخزين USB في منفذ USB الموجود باللوحة الأمامية. جهاز تخزين USB ضروري لتنزيل المحتويات الإضافية.
 ٣. اضغط على HOME (⏪) وقم بتعيين الخيار [توصيل BD-LIVE] في قائمة [إعدادات] (الصفحة ٢٧).
 ٤. أدخل أسطوانة BD-ROM تدعم وظيفة BD-Live. في حال تم تعيين خيار [توصيل BD-LIVE] [توصيل BD-LIVE] على [مسموح جزئياً].
- قد تختلف العمليات بناء على نوع الأسطوانة. ارجع إلى الدليل المزود مع الأسطوانة c.

تحذير !

لا تنتزع جهاز USB الذي تم توصيله أثناء تنزيل المحتوى أو إذا كان قرص Blu ray لا يزال في درج الأقراص. حيث قد يتسبب ذلك في إتلاف جهاز USB الموصل وقد لا تعمل خصائص BD-Live بشكل مناسب مع جهاز USB التالف بعد ذلك. إذا ظهر أن جهاز USB تالف بسبب ذلك الفعل، يمكنك تهتية جهاز USB الموصل من على الكمبيوتر الشخصي وإعادة استخدامه مع هذا المشغل.

ملاحظة !

- قد يظفر الوصول إلى بعض محتويات BD-Live في بعض المناطق بناء على الرأي الخاص بموفر المحتوى.
- قد يستغرق الأمر بضع دقائق للتحميل وبدء الاستمتاع بمحتوى BD-Live.
- بالنسبة لأسطوانة BD-Live، يتم استخدام محرك فلاش USB / محرك أقراص ثابت خارجي HDD مهيئ بتنسيق FAT 32 فقط.

استخدام LG Smart World

يمكنك استخدام خدمات تطبيق LG على هذا المشغل عبر الإنترنت يمكنك العثور على التطبيقات المختلفة وتحميلها بكل سهولة من LG Smart World.

1. تحقق من إعدادات واتصال الشبكة (صفحة ٢٠).
2. اضغط على HOME (⏠).
3. حدد [LG Smart World] واضغط على (⊙) ENTER.



4. حدد فئة باستخدام </> واضغط على (⊙) ENTER.
5. استخدم </> / </> / </> لتحديد تطبيق واضغط على (⊙) ENTER لعرض المعلومات.
6. اضغط على (⊙) ENTER عندما تكون أيقونة [تثبيت] مظلمة. يتم تثبيت التطبيق على المشغل.
7. اضغط على الزر ذو اللون الأحمر (R) لعرض شاشة [تطبيقات].
8. حدد التطبيق المثبت واضغط على (⊙) ENTER لتنفيذه.

ملاحظة !

- وحسب المنطقة، فقد لا تتوفر خدمة [LG Smart World] و[تطبيقاتي] و[Q] و[Q].
- لتثبيت تطبيق مدفوع، يجب عليك أن تكون عضواً مميزاً. قم بزيارة www.lgappstv.com للحصول على المزيد من المعلومات.
- أثناء تغيير تأثيرات الصوت، قد يتأخر سماع الصوت اعتماداً على بيئة الإنترنت.

استخدام خاصة Premium (المحتوى المتميز)

يمكنك استخدام خدمات المحتويات المتنوعة عبر الإنترنت من خلال خاصة Premium (المحتوى المتميز).

1. تحقق من إعدادات واتصال الشبكة (صفحة ٢٠).
2. اضغط على HOME (⏠).
3. حدد [مميزة] باستخدام </> واضغط على (⊙) ENTER.



4. حدد خدمة على الإنترنت باستخدام </> / </> / </> واضغط على (⊙) ENTER.

ملاحظة !

- للمزيد من المعلومات المفصلة عن كل خدمة، اتصل بموفر الخدمة أو قم بزيارة ارتباط الدعم للخدمة.
- المعلومات المتعلقة بالخدمة ومحتوى خدمات مميزة Premium، بما في ذلك واجهة المستخدم عرضة للتغيير. يرجى الرجوع إلى موقع الويب الخاص بكل خدمة للحصول على أحدث المعلومات.
- قد يؤدي استخدام ميزات مميزة من خلال اتصال الشبكة اللاسلكية إلى سرعة تدفق غير مناسبة من خلال تداخل الناتج من الأجهزة المنزلية التي تستخدم الترددات اللاسلكية.
- عند الدخول لأول مرة على خاصة [Premium] أو [LG Smart World]، تظهر إعدادات الدولة الحالية.
- إذا تغير إعدادات الدولة، انتقل إلى [إعدادات] < [شبكة] < ضبط الخدمة الذكية < [إعداد البلد].
- حدد [بدوي] واضغط على (⊙) ENTER من القائمة [إعداد البلد].
- أثناء تغيير تأثيرات الصوت، قد يتأخر سماع الصوت اعتماداً على بيئة الإنترنت.

تسجيل الدخول

لاستخدام خاصية [LG Smart World] فإنك بحاجة إلى تسجيل الدخول باستخدام حسابك.

١. في القائمة الرئيسية، حدد الأيقونة [👤] واضغط على ENTER (⊙).

٢. قم بملء حقل [ID] و [كلمة المرور] باستخدام لوحة المفاتيح الظاهرية.

إذا لم يكن لديك حساباً، اضغط على الزر ذو اللون الأحمر (R) للتسجيل.

٣. استخدم $\wedge / \vee / < / >$ لتحديد [OK] واضغط على الزر ENTER (⊙) لتسجيل الدخول باستخدام حسابك.

إذا قمت بتحديد مربع الاختيار [تسجيل دخول تلقائي]، يتم تذكر المعرف وكلمة المرور الخاصة بك وتسجيل الدخول تلقائياً دون الحاجة إلى إدخالها مرة ثانية.

ملاحظة !

لعرض المعلومات الخاصة بحسابك، حدد الأيقونة [👤] واضغط على ENTER (⊙) في القائمة الرئيسية وحدد الخيار [My Page].

البحث في المحتويات الموجودة على الإنترنت

عند مواجهة صعوبات في العثور على محتوى محدد من خدمات الإنترنت، يمكنك استخدام وظيفة البحث الشامل من خلال إدخال الكلمات الدلالية في قائمة البحث.

١. اضغط على HOME (🏠).

٢. حدد أيقونة [🔍] في القائمة الرئيسية $\wedge / \vee / < / >$ واضغط على ENTER (⊙).

تظهر القائمة الرئيسية على الشاشة.

٣. اضغط على ENTER (⊙). تظهر لوحة المفاتيح الظاهرية تلقائياً.

٤. استخدم $\wedge / \vee / < / >$ لتحديد الأحرف ثم اضغط على الزر ENTER (⊙) لتأكيد اختيارك على لوحة المفاتيح الظاهرية.

٥. عند الانتهاء من إدخال الكلمة الأساسية، حدد [↵] واضغط فوق ENTER (⊙) لعرض نتائج البحث.

٦. استخدم $\wedge / \vee / < / >$ لتحديد المحتوى الذي ترغب فيه واضغط على ENTER (⊙) للانتقال إلى المحتوى المحدد بشكل مباشر.

ملاحظة !

- وحسب المنطقة، فقد لا تتوفر خدمة [LG Smart World] وتطبيقاتي [Q] و [L].
- لا تقوم خاصية البحث بالبحث عن المحتوى في كل الخدمات على الإنترنت. حيث تعمل فقط في بعض الخدمات على الإنترنت.

استخدام قائمة My Apps (تطبيقاتي)

يمكنك نقل أو حذف تطبيق مثبت في قائمة [تطبيقاتي].

١. اضغط على HOME (⏠).
٢. حدد [تطبيقاتي] واضغط على ENTER (⊙).



٣. في القائمة [تطبيقاتي]، اضغط على الزر ذو اللون الاحمر (R).

نقل تطبيق

١. حدد التطبيق، واضغط على ENTER (⊙) لعرض الخيارات.
٢. استخدم \wedge / \vee لتحديد [تحريك] واضغط على ENTER (⊙).
٣. استخدم \wedge / \vee / \lt / \gt لتحديد الموضع الذي ترغب في النقل إليه واضغط على ENTER (⊙).

حذف تطبيق

١. حدد التطبيق، واضغط على ENTER (⊙) لعرض الخيارات.
٢. استخدم \wedge / \vee لتحديد [حذف] واضغط على ENTER (⊙).
٣. استخدم \lt / \gt لتحديد [OK] واضغط على ENTER (⊙) للتأكيد.

ملاحظة !

- تظهر إعدادات الدولة الحالية عند الوصول للمرة الأولى إلى خاصية التطبيقات [تطبيقاتي].
- أثناء تغيير تأثيرات الصوت، قد يتأخر سماع الصوت اعتمادا على بيئة الإنترنت.

استخدام تقنية البلوتوث

نبذة عن تقنية البلوتوث

تقنية البلوتوث هي تقنية اتصال لاسلكي قصير المدى.

يبلغ النطاق المتاح 10 مترا.

قد يتعرض الصوت للانقطاع إذا تم تداخل موجة إلكترونية أخرى على الاتصال أو تم توصيل البلوتوث داخل مجالات أخرى)

ولا يكلف توصيل الأجهزة الفردية باستخدام تكنولوجيا البلوتوث اللاسلكية أية رسوم.

يمكن تشغيل التليفون المحمول الذي يدعم تكنولوجيا البلوتوث اللاسلكية من خلال التعاقب في حال إجراء الاتصال من خلال تكنولوجيا البلوتوث اللاسلكية.

الأجهزة المتاحة: الهاتف المحمول، مشغل MP3، الكمبيوتر المحمول، المساعد الرقمي الشخصي (PDA)

ملفات تعريف البلوتوث

لاستخدام تكنولوجيا البلوتوث، يجب أن تكون الأجهزة قادرة على تفسير ملفات تعريف معينة.

هذه الوحدة متوافقة مع ملف التعريف التالي.
ملف تعريف توزيع الصوت المتقدم

الاستماع إلى ملفات الموسيقى المخزنة على الأجهزة التي تعمل بتقنية البلوتوث

الاقتران بين وحدتك وجهاز بلوتوث

وقبل البدء في إجراءات الاقتران، تأكد من تشغيل البلوتوث في جهاز البلوتوث الخاص بك. يرجى الرجوع إلى دليل المستخدم الخاص بجهاز البلوتوث. بمجرد الانتهاء من عملية الاقتران، ليست هناك حاجة إلى تكرار تلك العملية مرة أخرى.

1. حدد وظيفة البلوتوث باستخدام زر الوظيفة FUNCTION. تظهر على الشاشة "BT READY" تقنية البلوتوث جاهزة.
2. تشغيل جهاز البلوتوث وإجراء عملية الاقتران. عند البحث عن هذه الوحدة باستخدام جهاز البلوتوث، يمكن أن تظهر قائمة بالأجهزة التي تم العثور عليها في شاشة جهاز البلوتوث حسب نوع جهاز البلوتوث. تظهر الوحدة الخاصة بك باسم "LG-HTS".
3. بعد ربط هذه الوحدة بنجاح مع جهاز بلوتوث الخاص بك، تظهر "BTPAIRED" في نافذة العرض.

ملاحظة

توجد في بعض الأجهزة طريقة مختلفة للاقتران، حسب نوع جهاز البلوتوث.

4. استمع إلى الموسيقى. للاستماع إلى ملفات الموسيقى المخزنة على جهاز البلوتوث، يرجى الرجوع إلى دليل المستخدم الخاص بالجهاز.

ملاحظة

في حالة تغييرك لوظيفة الوحدة، يتم فصل وظيفة البلوتوث، ويجب إجراء عملية الاقتران مرة أخرى.

! ملاحظة

- قد يتعرض الصوت للانقطاع إذا تم تداخل موجة إلكترونية أخرى على الاتصال.
- لا يمكنك التحكم في جهاز البلوتوث باستخدام هذه الوحدة.
- إمكانية الاقتران هذه محدودة بتوصيل جهاز بلوتوث واحد لكل وحدة ولا تدعم الاقتران المتعدد.
- حتى إذا كانت المسافة بين جهاز البلوتوث الخاص بك والجهاز أقل من ١٠ متر، لكن توجد عوائق بين الجهازين، عندئذ لا يمكن التوصيل بين الجهازين.
- قد لا يمكنك استخدام وظيفة البلوتوث، حسب طراز الجهاز.
- في حالة عدم اتصال البلوتوث، تظهر رسالة "BT READY" تقنية البلوتوث جاهزة على الشاشة.
- سوف ينقطع الاتصال في حال وجود عطل كهربائي ناتج عن تواجد أجهزة مستخدمة لنفس التردد مثل الأجهزة الطبية أو أفران الميكروويف أو أجهزة LAN اللاسلكية بنفس المكان.
- عندما يقف شخص ما ويعوق الاتصال بين جهاز البلوتوث والمشغل، سيتم قطع الاتصال.
- إذا قمت بزيادة المسافة بين جهاز البلوتوث والوحدة فسوف تقل جودة الصوت أكثر فأكثر حتى ينقطع الاتصال إذا أصبحت المسافة بين جهاز البلوتوث والوحدة أكبر من النطاق التشغيلي للبلوتوث.
- ينقطع اتصال الجهاز الذي يحتوي على تكنولوجيا البلوتوث اللاسلكية إذا قمت بإيقاف تشغيل الوحدة الرئيسية أو إذا أبعدت الجهاز عن الوحدة الرئيسية لأكثر من 10 متر.

استكشاف الأخطاء وإصلاحها

عام

العرض	السبب والحل
يتعذر تشغيل الطاقة.	<ul style="list-style-type: none"> • أدخل قابس السلك الكهربائي في مقبس الحائط جيداً.
الوحدة لا تبدأ في استعادة التشغيل.	<ul style="list-style-type: none"> • أدخل قرص قابل للتشغيل. (تحقق من نوع القرص ونظام الألوان وكود المنطقة). • أدخل القرص بحيث يكون الجانب الخاص باستعادة التشغيل لأسفل. • أدخل القرص في درج القرص بشكل صحيح داخل الدليل. • نظف القرص. • قم بإلغاء وظيفة (التصنيف) أو تغيير مستوى التصنيف.
جهاز تخزين USB الموصل غير متعرف عليه.	<ul style="list-style-type: none"> • حاول استخدام كبل USB مختلف، حيث قد لا تدعم بعض كبلات USB تياراً كافياً لعمليات USB. • إذا تم استخدام كبل تمديد USB أو USB HUB، قد لا يتم التعرف على أجهزة USB. • لا يتم دعم جهاز USB الذي يتطلب تثبيت برامج إضافية عندما تكون متصلاً بجهاز الكمبيوتر. • تدعم هذه الوحدة محرك أقراص USB متحرك ومحرك أقراص USB خارجي HDD بتنسيق FAT32 أو NTFS.
لا يمكن تغيير الزاوية.	<ul style="list-style-type: none"> • إنَّ الزوايا المتعددة غير مسجلة في فيديو DVD الذي يجري تشغيله.
لا يمكن تشغيل ملفات الأفلام أو الصور أو الموسيقى.	<ul style="list-style-type: none"> • الملفات غير مسجلة بتنسيق تستطيع الوحدة تشغيله. • لا تدعم الوحدة الترميز الخاص بملف الفيلم.
لا يعمل جهاز التحكم عن بُعد بالشكل الملائم.	<ul style="list-style-type: none"> • جهاز التحكم عن بُعد غير متجه نحو المستشعر عن بُعد الخاص بالوحدة. • جهاز التحكم عن بُعد بعيد جداً عن الوحدة. • هناك عائق في مسار جهاز التحكم عن بُعد والوحدة. • بطاريات جهاز التحكم عن بُعد فارغة.
الوحدة متصلة، ولكن الطاقة لا يمكن تشغيلها أو إيقافها.	<ul style="list-style-type: none"> • يمكن إعادة ضبط الوحدة على النحو التالي. • قم بفصل سلك الطاقة، وانتظر لمدة خمس ثوانٍ على الأقل، ثم قم بتوصيله مرة أخرى.
لا تعمل الوحدة بشكل طبيعي.	

٥

استكشاف الأخطاء وإصلاحها

الشبكة

العرض	السبب والحل
ميزة BD-Live لا تعمل.	<ul style="list-style-type: none"> قد لا يجتري جهاز تخزين USB على مساحة كافية. قم بتوصيل جهاز USB عند توفر مساحة خالية 1 جيجا بايت على الأقل. تأكد من توصيل الوحدة بشكل صحيح بشبكة الاتصال المحلية ومن إمكانية وصوله إلى الإنترنت (راجع الصفحة ٢٠). قد تكون سرعة شبكة الإنترنت واسعة النطاق غير كافية لاستخدام ميزات BD-Live. اتصل بموفر خدمة الإنترنت (ISP) لزيادة سرعة شبكة الإنترنت واسعة النطاق على النحو الموصى به. خيار [توصيل BD-LIVE] في قائمة [إعدادات] مضبوط على [ممنوع]. اضبط الخيار على [مسموح].
تكون خدمات الفيديو المتدفق (مثل YouTube™ وغيره) غالبًا متوقفة أو "خامدة" أثناء التشغيل.	<ul style="list-style-type: none"> قد لا تكون سرعة الخدمة عرضة النطاق الخاصة بك كافية لتدفق خدمات الفيديو. اتصل بموفر خدمة الإنترنت (ISP) واطلب زيادة السرعة عرضة النطاق الخاصة بك.
خوادم الوسائط المتعددة غير معروضة في قائمة الأجهزة	<ul style="list-style-type: none"> جار تشغيل جدار الحماية أو برنامج مكافحة الفيروسات على خادم الوسائط لديك. قم بإيقاف تشغيل جدار الحماية أو برنامج مكافحة الفيروسات على جهاز الكمبيوتر لديك أو خادم الوسائط. المشغل غير موصل بالشبكة المحلية الموصل بها خادم الوسائط الخاص بك.
لا يمكن توصيل المشغل بنقطة الوصول أو بموجه شبكة الاتصال المحلية اللاسلكية (LAN).	<ul style="list-style-type: none"> يجوز أن يكون الاتصال اللاسلكي قد توقف بسبب الأجهزة المنزلية التي تستخدم ترددات الراديو. قم بنقل المشغل بعيدًا عن تلك الأجهزة.
نقطة الوصول غير معروضة في قائمة اسم نقطة الوصول.	<ul style="list-style-type: none"> قد تكون نقطة الوصول أو موجه شبكة الاتصال المحلية اللاسلكية (LAN) لا يبت SSID الخاص به. اضبط نقطة الوصول لكي تبت SSID الخاصة بها من خلال الكمبيوتر لديك. قد يكون جهاز الشبكة لديك مثل نقطة الوصول غير مضبوط على نطاق وقناة تردد متاحة يمكن لهذا المشغل دعمها. حاول ضبط نطاق وقناة التردد على إعداد جهاز الشبكة.

الصورة

العرض	السبب والحل
لا توجد صورة.	<ul style="list-style-type: none"> اختر وضع إدخال الفيديو الملائم في التلفزيون حتى تظهر صورة الوحدة على شاشة التلفزيون. وصل وصلة الفيديو بإحكام. تحقق من ضبط [إعداد لون HDMI] في قائمة [إعدادات] على العنصر الملائم الذي يتوافق مع اتصال الفيديو الخاص بك. قد لا يدعم التلفزيون الخاص بك مستوى الاستبانة الذي قمت بضبطه على المشغل. قم بتغيير مستوى الاستبانة للوصول إلى المستوى الذي يقبله تلفزيونك. مقبس مخرجات HDMI الخاص بالمشغل موصل بجهاز DVI لا يدعم حماية حقوق النشر.
يظهر تشويش في الصورة	<ul style="list-style-type: none"> أنت تقوم بتشغيل أسطوانة مسجلة بنظام ألوان مختلف عن نظام تلفزيونك. اضبط مستوى الاستبانة الذي يقبله تلفزيونك.
عند تشغيل أقراص Blu-ray ثلاثية الأبعاد لا يتم إخراج مشاهد ثلاثية الأبعاد.	<ul style="list-style-type: none"> قم بتوصيل المشغل بالتلفزيون لديك بواسطة كابل HDMI (HDMI™ Cable) عالي السرعة، ومن نوع (A). قد يكون التلفزيون الخاص بك لا يدعم "تنسيق HDMI الإيجاري ثلاثي الأبعاد". خيار [وضع 3D] في قائمة [إعدادات] مضبوط على [إيقاف]. اضبط الخيار على [تشغيل].

الصوت

العرض	السبب والحل
ليس هناك أي صوت أو أن الصوت مشوه.	<ul style="list-style-type: none"> الوحدة في وضع المسح أو الحركة الضعيفة أو الإيقاف المؤقت. مستوى الصوت منخفض.

دعم العملاء

يمكنك تحديث المشغل باستخدام أحدث البرامج لدعم تشغيل المنتجات و/أو إضافة ميزات جديدة. للحصول على أحدث البرامج الخاصة بهذا المشغل (إذا كان هناك تحديثات قد تم تصميمها)، يرجى زيارة الموقع <http://www.lg.com> أو الاتصال بمركز خدمة عملاء شركة LG Electronics.

إخطار البرامج مفتوحة المصدر

للحصول على كود المصدر المطابق بموجب GPL و LGPL وتراخيص المصادر المفتوحة الأخرى، يرجى زيارة الموقع <http://opensource.lge.com>. جميع شروط الترخيص، والتنازل عن حق الضمان، وإخطارات حقوق النشر المشار إليها متوفرة للتنزيل باستخدام كود المصدر.

إعداد جهاز التحكم عن بُعد للتحكم في التلفزيون

يمكنك تشغيل التلفزيون باستخدام جهاز التحكم عن بُعد المرفق. إذا كان جهاز التلفزيون لديك مدرجاً في الجدول أدناه، فقم بضبط كود جهة التصنيع الملائم.

- أثناء الضغط على الزر (TV POWER) ١، اضغط على كود جهة التصنيع لجهاز التلفزيون لديك باستخدام الأزرار الرقمية (راجع الجدول أدناه).

رقم الكود	جهة التصنيع
١ (افتراضي)، ٢	LG
٤، ٣، ١	Zenith
٢، ١	GoldStar
٧، ٦	Samsung
٩، ٨	Sony
٤	Hitachi

- قم بتحرير زر (TV POWER) ١ لإكمال الإعداد.

على حسب التلفزيون الخاص بك، قد لا تعمل بعض الأزرار أو كليهما على التلفزيون، حتى بعد إدخال كود جهة التصنيع الصحيح. عند استبدال بطاريات جهاز التحكم عن بُعد، قد يتم إعادة ضبط رقم الكود الذي قمت بضبطه إلى الإعداد الافتراضي. اضبط رقم الكود مرة أخرى.

التحكم في التلفزيون باستخدام جهاز التحكم عن بُعد المرفق

يمكنك التحكم في التلفزيون باستخدام الأزرار الموضحة أسفله.

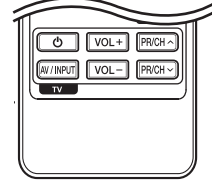

عند الضغط على	يمكنك
(TV POWER) ⏻	تشغيل التلفزيون أو إيقاف تشغيله.
AV / INPUT	تبديل مصدر دخل التلفزيون بين التلفزيون ومصادر الدخل الأخرى.
PR / CH ⏮ / ⏭	لمسح التصاعدي أو التنازلي في القنوات المحفوظة في الذاكرة.
VOL + / -	تعديل مستوى الصوت للتلفزيون

ملاحظة !

وحسب الوحدة قيد التوصيل، قد لا تتمكن من التحكم في التلفزيون باستخدام بعض الأزرار.

تحديث برامج الشبكة

تحديث البرنامج

يمكنك تحديث المشغل باستخدام أحدث البرامج لدعم تشغيل المنتجات و/ أو إضافة مميزات جديدة. ويمكنك تحديث البرامج عن طريق توصيل الوحدة بملقم تحديث البرامج مباشرة.

ملاحظة !

- قبل تحديث البرامج في المشغل الخاص بك، قم بإزالة أي اسطوانات و جهاز USB من المشغل.
- وقبل تحديث البرامج في المشغل الخاص بك، أوقف تشغيل المشغل ثم شغله مرة أخرى.
- خلال إجراء تحديث البرامج، لا تقم بإيقاف تشغيل المشغل أو فصل طاقة التيار المتردد، أو لا تقم بالضغط على أي زر.
- إذا قمت بإلغاء التحديث، أوقف تشغيل الطاقة وقم بتشغيلها للأداء المستقر.
- لا يمكن تحديث هذه الوحدة على نسخة البرامج السابقة.

١. تحقق من اتصال الشبكة وإعداداتها (صفحة ٢٠).

٢. حدد خيار [البرامج] في القائمة [إعدادات]، ثم اضغط على ENTER (⊙).

٣. حدد خيار [تحديث]، واضغط على ENTER (⊙).



سوف يقوم المشغل بالتحقق من آخر التحديثات.

ملاحظة !

- إذا قمت بالضغط على ENTER (⊙) أثناء التحقق من التحديث سوف يؤدي إلى إنهاء العملية.
- إذا لم تكن هناك أي تحديثات متاحة، سوف تظهر الرسالة "لم يعثر على تحديث. الجهاز الحالي هو آخر إصدار.". اضغط على ENTER (⊙) للعودة إلى قائمة رئيسية.

إخطار تحديث الشبكة

قد تكون تحسينات الأداء و/ أو الميزات أو الخدمات الإضافية متاحة من وقت لآخر للوحدات المتصلة بشبكة منزلية عريضة النطاق. وإذا كانت هناك برامج جديدة متاحة وكانت الوحدة متصلة بشبكة منزلية عريضة النطاق، سوف يُنْبِئُك المشغل عن التحديث كما يلي:

الخيار ١:

١. تظهر قائمة التحديث على الشاشة عند تشغيل المشغل.
٢. استخدم </> لتحديد جهاز، واضغط على ENTER (⊙).



بدء تحديث البرامج.	[OK]
اخرج من قائمة التحديث وتظهر القائمة الرئيسية	[إلغاء]

الخيار ٢:

إذا كان تحديث البرامج متاحًا من ملقم التحديث، سوف تظهر أيقونة "تحديث" في الجزء السفلي من القائمة الرئيسية. اضغط على الزر الملون بالأزرق (B) للبدء في عملية التحديث.

٤. في حالة وجود إصدار أحدث، تظهر الرسالة "عثر على تحديث جديد. تستغرق عملية التحديث بضعة دقائق. هل تريد التحديث؟".
٥. اختر [OK] لتنزيل التحديثات. (عند اختيار [إلغاء] فسوف يتم إنهاء التحديث.)
٦. يبدأ المشغل في تنزيل آخر تحديث من الملقم. (سوف يستغرق التنزيل عدة دقائق وفقاً لحالة الشبكة المحلية الخاصة بك)
٧. ولتحديث البرامج في المرة التالية، يجب البدء في إجراء تحديث البرامج من البداية مرة أخرى.

تحذير !

لا تقم بفصل الطاقة أثناء تحديث البرامج.

ملاحظة !

إذا كان التحديث يشمل تحديث المحرك، فقد يُمتنع درج الاسطوانات أثناء العملية.

٨. عند اكتمال التحديث، يتم إيقاف الطاقة تلقائياً في غضون ثوان معدودة.
٩. وعند استكمال التنزيل، سوف تظهر الرسالة "تم التحميل، هل تريد التحديث؟".

ملاحظة !

قد لا تعمل وظيفة تحديث البرامج بالشكل الملائم وفقاً لبيئة الإنترنت الخاصة بك. وفي هذه الحالة، يمكنك الحصول على أحدث البرامج من مركز خدمة LG للإلكترونيات المعتمد ثم قم بتحديث المشغل الخاص بك. إرجع إلى "دعم العملاء" في صفحة ٦٠.

تفاصيل أوضاع الملفات

ملفات الأفلام

الترجمة	تنسيق الصوت	تنسيق الترميز	امتداد الملف	موقع الملف
SubRip (.srt / .txt), SAMI (.smi), SubStation Alpha (.ssa / .txt), MicroDVD (.sub / .txt), VobSub (.sub), SubViewer 1.0 (.sub), SubViewer 2.0 (.sub / .txt), TMPlayer (.txt), DVD Subtitle System (.txt)	Dolby Digital, DTS, MP3, WMA, AAC, AC3	DIVX 3.11, DIVX4, DIVX5, DIVX6 (التشغيل القياسي فقط), XVID, MPEG1 SS, H.264/MPEG-4 AVC, MPEG2 PS, MPEG2 TS, VC-1 (SM (WMV3	“.avi”, “.divx”, “.mpg”, “.mpeg”, “.mkv”, “.mp4”, “.asf”, “.wmv”, “.m4v”, (فارغ DRM) “.vob”, “.3gp”, “.mov”, “.trp”, “.m2t”, “.mpe”, “.m1v”, “.m2v”, “.wm”, “.flv”, “.ts”, “.dat”	قرص، USB
SubRip (.srt / .txt), SAMI (.smi), SubStation Alpha (.ssa / .txt), MicroDVD (.sub / .txt), SubViewer 1.0 (.sub), SubViewer 2.0 (.sub / .txt), TMPlayer (.txt), DVD Subtitle System (.txt)	Dolby Digital, DTS, MP3, WMA, AAC, AC3	DIVX 3.11, DIVX4, DIVX5, DIVX6 (التشغيل القياسي فقط), XVID, MPEG1 SS, H.264/MPEG-4 AVC, MPEG2 PS, MPEG2 TS, VC-1 (SM (WMV3	“.avi”, “.divx”, “.mpg”, “.mpeg”, “.mkv”, “.mp4”, “.asf”, “.wmv”, “.m4v”, (فارغ DRM) “.3gp”, “.mov”, “.mpe”, “.m1v”, “.m2v”, “.flv”, “.ts”, “.dat”	DLNA

ملفات الفيديو

ملاحظة	معدل البت	تردد العينة	امتداد الملف	موقع الملف
بعض ملفات wav غير مدعومة على هذا المشغل.	في نطاق ٣٢ - ١٩٢ كيلو بايت في الثانية (WMA), في نطاق ٣٢ - ٣٢٠ كيلو بايت في الثانية (MP3).	في نطاق ٣٢ - ٤٨ كيلو هرتز (WMA), في نطاق ١٦ - ٤٨ كيلو هرتز (MP3)	“.mp3”, “.wma”, “.wav”, “.m4a”, (فارغ DRM), “.flac”, “.ogg”, “.aif”.	قرص، USB
بعض ملفات wav غير مدعومة على هذا المشغل.	في نطاق ٣٢ - ١٩٢ كيلو بايت في الثانية (WMA), في نطاق ٣٢ - ٣٢٠ كيلو بايت في الثانية (MP3).	في نطاق ٣٢ - ٤٨ كيلو هرتز (WMA), في نطاق ١٦ - ٤٨ كيلو هرتز (MP3)	“.mp3”, “.wma”, “.wav”, “.m4a”, (فارغ DRM), “.flac”, “.ogg”	DLNA

ملفات الصور

ملاحظة	الحجم الموصى به	امتداد الملف	موقع الملف
ملفات الصور الفوتوغرافية ذات الضغط التقدومي وغير المخسر غير مدعومة.	أقل من ٤,٠٠٠ × ٣,٠٠٠ × ٢٤ بت/بكسل أقل من ٣,٠٠٠ × ٣,٠٠٠ × ٣٢ بت/بكسل	“.jpg”, “.jpeg”, “.png”, “.gif”, “.mpo”, “.jps”	قرص، USB DLNA

ملاحظة !

- ملفات "avi" المرمزة بترميز "code ٩ WMV" غير مدعومة.
- هذا المشغل يدعم ملفات UTF-٨ حتى إذا كانت تحتوي على محتويات ترمجة بترميز موحد "Unicode". هذا المشغل يمكن أن يدعم ملفات الترجمة بترميز موحد "Unicode". الترقية.
- وحسب أنواع الملفات أو طرق التسجيل، قد لا يتم التشغيل.
- الأقراص المسجلة من خلال جلسات متعددة على جهاز كمبيوتر شخصي عادي ليست مدعومة على هذا المشغل.
- ولتشغيل ملف أفلام، يجب أن يتطابق اسم ملف الأفلام مع اسم ملف الترجمة.
- عندما تقوم بتشغيل ملف بتنسيق "ts" أو "mts" أو "mts" أو "tp" أو "Trp" أو "mt"، قد لا يدعم المشغل الخاص بك ملفات الترجمة.
- قد يختلف توافق برامج ترميز الفيديو/ الصوت حسب ملف الفيديو.

ترميز الفيديو المتقدم عالي الدقة (AVCHD)

- بإمكان هذا المشغل تشغيل الأقراص التي بتنسيق AVCHD. ويتم تسجيل هذه الأقراص بشكل طبيعي وتستخدم في كاميرات الفيديو الرقمية.
- تنسيق AVCHD عبارة عن تنسيق كاميرا فيديو رقمية عالي الدقة.
- تنسيق MPEG-4 AVC/H.264 قادر على ضغط الصور بكفاءة أعلى من تنسيق ضغط الصور التقليدي.
- بإمكان هذا المشغل تشغيل أقراص AVCHD باستخدام تنسيق "x.v.Colour".
- قد لا تعمل بعض أقراص تنسيق AVCHD حسب حالة التسجيل.
- تحتاج أقراص تنسيق AVCHD إلى صياغة نهائية.
- يوفر تنسيق "x.v.Colour" مجموعة ألوان أكبر من أقراص كاميرا فيديو DVD العادية.

ملاحظة !

- يقتصر اسم الملف على ١٨٠ حرفاً.
- الحد الأقصى للملفات/ المجلدات:
- أقل من ٢٠٠٠ (إجمالي عدد الملفات والمجلدات)
- استناداً إلى حجم وعدد الملفات، قد تستغرق قراءة محتويات الوسائط عدة دقائق.
- قد يختلف توافق الملف باختلاف الخادم.
- نظراً لاختبارة تحديد التوافق على خادم DLNA على خادم DLNA بيئة (SmartShare PC Software)، يمكن أن تختلف متطلبات تشغيل الملفات على خوادم الوسائط المتعددة.
- لا تكون متطلبات الملف الموجودة في صفحة ٦٤ متوافمة دائماً. فقد تكون هناك بعض القيود على ميزات الملف وقدرة خادم الوسائط.
- تشغيل ملفات ترجمة الفيديو متاح فقط باستخدام ملقم وسائط DLNA تم إنشائه باستخدام برمجيات الكمبيوتر الشخصي SmartShare المزودة مع هذا المشغل.
- من المحتمل أنه لم تتم مشاركة الملفات بشكل صحيح من الوسائط القابلة للنقل، مثل قرص USB وقرص DVD وغيره، على خادم الوسائط الخاص بك.
- قد لا يكون وقت التشغيل الكلي للملف الصوت والمُشار إليه على الشاشة صحيحاً للملفات VBR.
- ربما لم يتم تشغيل ملفات الأفلام عالية الدقة والتي يحتوي عليه القرص المضغوط أو USB 1.0/1.1 بشكل صحيح. يُوصى باستخدام قرص Blu-ray أو DVD أو USB 2.0 لتشغيل ملفات الأفلام عالية الدقة.
- يدعم هذا المشغل MPEG-4 AVC/H.264 وملف التعريف الرئيسي والعالي المستوى 4.1. قد لا يتم دعم الملفات ذات المستوى المرتفع.
- هذا المشغل لا يدعم الملفات المسجلة باستخدام Qpel* أو GMC*.
- GMC – Global Motion Compensation
- Qpel – Quarter pixel

حول DLNA

ملاحظات التوافق

- نظرًا لأن تنسيق BD-ROM عبارة عن تنسيق جديد، من الممكن حدوث مشاكل في قرص معين، واتصال رقمي، ومشاكل توافق أخرى. وإذا تعرضت لمشاكل توافق، يُرجى الاتصال بمركز خدمة عملاء معتمد.
- تسمح لك هذه الوحدة بالاستمتاع بوظائف مثل عرض صورة داخل صورة، الصوت الثنائي والباقات الافتراضية، وما إلى ذلك، مع دعم BD-ROM ونظام عرض BONUSVIEW (إصدار ٢ من نظام BD-ROM المظهر ١ الإصدار ١, ١). ومن الممكن تشغيل الفيديو والصوت الثنائيين من قرص متوافق مع الوظيفة "صورة في صورة". للاطلاع على طريقة التشغيل، يُرجى الرجوع إلى التعليمات الواردة في القرص.
- قد يتطلب عرض المحتوى عالي الدقة ومحتوى DVD القياسي الجاري تحويله مدخلًا مكملاً لـ HDMI أو مدخل DVI مكملاً لـ HDCP على جهاز العرض الخاص بك.
- قد تقيد بعض أقراص BD-ROM وDVD استخدام بعض أوامر أو ميزات التشغيل.
- يتم دعم Dolby Digital Plus، وDolby TrueHD، وDTS-HD بتقنيات 5.1 كحد أقصى، في حالة قيامك باستخدام اتصال HDMI لإخراج صوت الوحدة.
- يمكنك استخدام جهاز USB لتخزين بعض المعلومات المتعلقة بالقرص، بما في ذلك المحتوى المنزّل عبر الإنترنت. وستتحكم القرص الذي تستخدمه في طول فترة الاحتفاظ بهذه المعلومات.

هذا المشغّل عبارة عن مشغّل وسائط رقمية معتمد من DLNA، ويمكنه عرض وتشغيل محتوى الأفلام والصور والموسيقى من خادم الوسائط الرقمية المتوافق مع DLNA لديك (الكمبيوتر الشخصي والإلكترونيات الاستهلاكية).

تحالف الشبكة الرقمية الحية (DLNA) عبارة عن مؤسسة صناعية من الإلكترونيات الاستهلاكية، وصناعة الحوسبة، وشركات أجهزة المحمول. توفر الحياة الرقمية للمستهلكين سهولة مشاركة الوسائط الرقمية من خلال شبكتك المنزلية.

يجعل شعار شهادة DLNA من السهل العثور على المنتجات التي تتوافق مع المبادئ التوجيهية للتوافق مع DLNA. ويتوافق هذا الجهاز مع المبادئ التوجيهية للتوافق مع DLNA إصدار ١, ٥.

عند قيام كمبيوتر شخصي بتشغيل برنامج خادم DLNA أو توصيل جهاز آخر متوافق مع DLNA بهذا المشغّل، قد يُطلب إجراء بعض التغييرات على إعداد البرنامج أو الأجهزة الأخرى. يُرجى الرجوع إلى تعليمات التشغيل الخاصة بالبرنامج أو الجهاز لمزيد من المعلومات.

بعض متطلبات النظام

لتشغيل الفيديو عالي الدقة:

- شاشة عالية الدقة تحتوي على مقابس HDMI.
- قرص BD-ROM به محتوى عالي الدقة.
- مطلوب مدخل DVI مكمّل لـ HDMI أو HDCP على جهاز العرض لديك لبعض المحتوى (كما هو محدد من قبل مؤلّف الأقراس).

مواصفات مخرجات الصوت

HDMI OUT			مدخل / إعداد
Auto ٢٠ ١٥	إعادة ترميز DTS ٣٥	PCM	المصدر
Dolby Digital	DTS	PCM 5.1ch	Dolby Digital
Dolby Digital Plus	DTS	PCM 5.1ch	Dolby Digital Plus
Dolby TrueHD	DTS	PCM 5.1ch	Dolby TrueHD
DTS	DTS	PCM 5.1ch	DTS
DTS-HD	DTS	PCM 5.1ch	DTS-HD
Linear PCM 2ch	DTS	PCM 2ch	Linear PCM 2ch
Linear PCM 5.1ch	DTS	PCM 5.1ch	Linear PCM 5.1ch
Linear PCM 7.1ch	DTS	PCM 7.1ch	Linear PCM 7.1ch

- يخرج الصوت بصيغة PCM بتردد ٤٨ كيلو هرتز/ ١٦ بت للملفات MP3/WMA وبصيغة PCM ٤٤ بتردد ١, ٤٤ كيلو هرتز/ ١٦ بت للأقراص الصوتية المدجة أثناء التشغيل.
- ومع توصيل الصوت الرقمي (DIGITAL AUDIO OUT أو HDMI OUT)، قد لا تُسمع أصوات زر قائمة الاسطوانة الخاصة بـBD-ROM في حالة ضبط الخيار [المخرجات الرقمية] على [تلقائي].
- إذا كان شكل مخرج الصوت الرقمي غير متوافق مع إمكانيات جهاز استقبالك، فإن جهاز الاستقبال سوف يصدر صوتاً قوياً مشوشاً أو لا يصدر أي صوت على الإطلاق.
- لا يمكن الحصول على الصوت الرقمي المحيط متعدد القنوات من خلال وصلة رقمية إلا إذا كان جهاز استقبالك مركباً فيه جهاز فك شفرة رقمي متعدد القنوات.
- هذه الإعدادات غير متاحة مع إشارة الدخل من جهاز خارجي.

*١ الأقراص السمعية الثانوية والتفاعلية لن تدخل في مخرج تدفق البتات إذا كان خيار [المخرجات الرقمية] مضبوطاً على [تلقائي]. (باستثناء كوديك LPCM: يتضمن الإخراج دائم صوت تفاعلي وثنائوي.)

*٢ يقوم هذا المشغل أوتوماتيكياً باختيار صوت HDMI حسب قدرة فك الشفرة لجهاز HDMI المتصل حتى بالرغم من أن خيار [المخرجات الرقمية] تم ضبطه على [تلقائي].

*٣ في حالة ضبط الخيار [المخرجات الرقمية] على [إعادة ترميز DTS]، يتحدد مخرج الصوت بمقدار ٤٨ كيلو هرتز و ١, ٥ قناة. في حال ضبط الخيار [المخرجات الرقمية] على [إعادة ترميز DTS]، يتم إخراج صوت إعادة ترميز DTS بالنسبة لأسطوانات BD-ROM، ويتم إخراج الصوت الأصلي بالنسبة للأسطوانات الأخرى، (مثل [تلقائي]).

قائمة رموز المنطقة

اختر أحد رموز المنطقة من هذه القائمة.

الرمز	المنطقة	الرمز	المنطقة	الرمز	المنطقة	الرمز	المنطقة
SG	سنغافورة	MC	موناكو	FJ	فيجي	AF	أفغانستان
SK	جمهورية سلوفاكيا	MN	منغوليا	FI	فنلندا	AR	الأرجنتين
SI	سلوفينيا	MA	المغرب	FR	فرنسا	AU	أستراليا
ZA	جنوب أفريقيا	NP	نيبال	DE	ألمانيا	AT	النمسا
KR	كوريا الجنوبية	NL	هولندا	GB	بريطانيا العظمى	BE	بلجيكا
ES	أسبانيا	AN	جزر الأنتيل الهولندية	GR	اليونان	BT	بوتان
LK	سريلانكا	NZ	نيوزيلندا	GL	جرين لاند	BO	بُوليفيا
SE	السويد	NG	نيجيريا	HK	هونغ كونج	BR	البرازيل
CH	سويسرا	NO	النرويج	HU	المجر	KH	كمبوديا
TW	تايوان	OM	عمان	IN	الهند	CA	كندا
TH	تايلاند	PK	باكستان	ID	إندونيسيا	CL	شيلي
TR	تركيا	PA	بنما	IL	إسرائيل	CN	الصين
UG	أوغندا	PY	باراجواي	IT	إيطاليا	CO	كولومبيا
UA	أوكرانيا	PH	الفلبين	JM	جامايكا	CG	الكونغو
US	الولايات المتحدة	PL	بولندا	JP	اليابان	CR	كوستاريكا
UY	أوروغواي	PT	البرتغال	KE	كينيا	HR	كرواتيا
UZ	أوزبكستان	RO	رومانيا	KW	الكويت	CZ	جمهورية التشيك
VN	فيتنام	RU	روسيا الاتحادية	LY	ليبيا	DK	الدانمارك
ZW	زيمبابوي	SA	المملكة العربية السعودية	LU	لوكسمبورج	EC	الإكوادور
		SN	السنغال	MY	ماليزيا	EG	مصر
				MV	المالديف	SV	السلفادور
				MX	المكسيك	ET	أثيوبيا

قائمة رمز اللغة

استخدم هذه اللائحة لإدخال لغتك المفضلة بالنسبة للإعدادات الأولية التالية: [صوت الأسطوانة] و[ترجمة الأسطوانة] و[قائمة الأسطوانة].

الرمز	اللغة	الرمز	اللغة	الرمز	اللغة	الرمز	اللغة
٨٣٦٨	السندية	٧٦٨٤	الليتوانية	٧٠٨٢	الفرنسية	٦٥٦٥	أفار
٨٣٧٣	السنگالية	٧٧٧٥	المقدونية	٧٠٨٩	الغريزية	٦٥٧٠	الأفريقية
٨٣٧٥	السلفاكية	٧٧٧١	مالاجاس	٧١٧٦	غاليشيان	٨٣٨١	الألبانية
٨٣٧٦	السلفينية	٧٧٨٣	الماليزية	٧٥٦٥	الجورجية	٦٥٧٧	الأمهرية
٦٩٨٣	الأسبانية	٧٧٧٦	مالايلام	٦٨٦٩	الألمانية	٦٥٨٢	العربية
٨٣٨٥	السودانية	٧٧٧٣	الماورية	٦٩٧٦	اليونانية	٧٢٨٩	الأرمنية
٨٣٨٧	السواحيلية	٧٧٨٢	الماراثية	٧٥٧٦	جرين لاند	٦٥٨٣	الأساميزية
٨٣٨٦	السويدية	٧٧٧٩	المالدوفية	٧١٧٨	الغوارانية	٦٥٨٨	الأيبارية
٨٤٧٦	التاجالوج	٧٧٧٨	المانغولية	٧١٨٥	الجوجارية	٦٥٩٠	الأذربيجانية
٨٤٧١	الطاجيكية	٧٨٦٥	ناورو	٧٢٦٥	الهاوسا	٦٦٦٥	البشكيرية
٨٤٦٥	التاميلية	٧٨٦٩	النيبالية	٧٣٨٧	العبرية	٦٩٨٥	الباسكية
٨٤٦٩	التيلوجية	٧٨٧٩	النرويجية	٧٢٧٣	الهندية	٦٦٧٨	البنغالية
٨٤٧٢	التايلاندية	٧٩٨٢	الأوربا	٧٢٨٥	المجرية	٦٨٩٠	بوتان
٨٤٧٩	التونجية	٨٠٦٥	البنجابية	٧٣٨٣	الأيسلندية	٦٦٧٢	البهارية
٨٤٨٢	التركية	٨٠٨٣	الباشتو	٧٣٧٨	الأندونيسية	٦٦٨٢	البريتونية
٨٤٧٥	التركانية	٧٠٦٥	الفارسية	٧٣٦٥	اللغة الدولية	٦٦٧١	البلغارية
٨٤٨٧	التوية	٨٠٧٦	البولندية	٧١٦٥	الأيرلندية	٧٧٨٩	البورمية
٨٥٧٥	الأوكرانية	٨٠٨٤	البرتغالية	٧٣٨٤	الإيطالية	٦٦٦٩	البيلاروسية
٨٥٨٢	الأوردية	٨١٨٥	كويتشوا	٧٤٦٥	اليابانية	٩٠٧٢	الصينية
٨٥٩٠	الأوزبكية	٨٢٧٧	رايتو رومانيك	٧٥٧٨	الكانادا	٧٢٨٢	الكرواتية
٨٦٧٣	الفيتنامية	٨٢٧٩	الرومانية	٧٥٨٣	الكشميرية	٦٧٨٣	التشيكية
٨٦٧٩	الفلايكية	٨٢٨٥	الروسية	٧٥٧٥	الكازاخستانية	٦٨٦٥	الدانماركية
٦٧٨٩	الويلزية	٨٣٧٧	السامسونية	٧٥٨٩	الكرغيزية	٧٨٧٦	الهولندية
٨٧٧٩	الولوفية	٨٣٦٥	اللغة السنسكريتية	٧٥٧٩	الكورية	٦٩٧٨	الإنجليزية
٨٨٧٢	إكسوزا	٧١٦٨	الجيلية الأستكتندية	٧٥٨٥	الكردية	٦٩٧٩	إسبرانتو
٧٤٧٣	البيديشية	٨٣٨٢	الصلبية	٧٦٧٩	اللاوسية	٦٩٨٤	الأستونية
٨٩٧٩	اليوروبا	٨٣٧٢	الكرواتية الصربية	٧٦٦٥	اللاتينية	٧٠٧٩	الفاروزية
٩٠٨٥	الزولو	٨٣٧٨	شونا	٧٦٨٦	اللاتفية	٧٠٧٤	فيجي
				٧٦٧٨	الليتجاليا	٧٠٧٣	الفنلندية



للحصول على براءات الاختراعات الخاصة بمنتجات DTS، الرجاء الرجوع إلى <http://patents.dts.com>. تم تصنيعها بموجب ترخيص من DTS Licensing Limited، وتعد DTS، وDTS-HD، والرمز & DTS، والرمز الخاص بالشركة علامات تجارية مسجلة بينما تعد | DTS-HD Master Audio Essential علامة تجارية لشركة DTS Inc. جميع الحقوق محفوظة لشركة © DTS Inc.



شعار Wi-Fi CERTIFIED هو علامة اعتماد لشركة Wi-Fi Alliance.



علامة Wi-Fi Protected Setup Mark علامة تجارية لشركة Wi-Fi Alliance.



"AVCHD" وشعار "AVCHD" علامتان تجاريتان لمؤسستي Sony Corporation و Panasonic Corporation.



برنامج DivX Certified® لتشغيل مقاطع فيديو DivX* متصل دقتها حتى HD 1080 بكسل بأى ذلك المحتوى الفائت، وقد DivX Certified®، والشعارات ذات الصلة هي علامات تجارية مسجلة لصالح شركة Rovi أو الشركات التابعة لها وتستخدم بموجب ترخيص. تم تغطيته بوحدة أو أكثر من براءات الاختراع الأمريكية التالية: 7519274 و 7515710 و 7460668 و 7295673

العلامات التجارية والتراخيص



Blu-ray Disc™، Blu-ray™، و Blu-ray 3D™، و BD-Live™، و BONUSVIEW™، والشعارات عبارة عن علامات تجارية مملوكة لرابطة Blu-ray Disc.



"شعار DVD" علامة تجارية لمؤسسة DVD Format/Logo Licensing Corporation.



Java هي علامة تجارية لشركة أوراكل و/أو الشركات التابعة لها.



تعتبر عبارة HDMI وتوصيل الوسائط عالية الوضوح HDMI وشعار HDMI علامات تجارية أو علامات تجارية مسجلة لشركة ترخيص HDMI ذات المسؤولية المحدودة LLC في الولايات المتحدة والبلدان الأخرى.

"x.v. Colour" علامة تجارية لمؤسسة Sony Corporation.



تم التصنيع بترخيص من معامل Dolby Laboratories. Dolby ورمز D المزودج علامتان تجاريتان لمعامل Dolby Laboratories.



DLNA وشعار DLNA CERTIFIED® و DLNA علامات تجارية أو علامات خدمة أو علامات اعتماد لشركة Digital Living Network Alliance.

إشعار Cinavia

يستخدم هذا المنتج تقنية Cinavia للحد من الاستخدام غير المسموح به لبعض ملفات الفيديو والأفلام التجارية والمواد المسجلة صوتية الخاصة بها. عند اكتشاف أي استخدام محظور لنسخة غير مسموح بها، تظهر رسالة ويتم إيقاف التشغيل أو العرض.

يمكن الحصول على المزيد من المعلومات عن تقنية Cinavia في مركز معلومات مستهلكي (Cinavia Online Consumer Information Center) Cinaviä

على الإنترنت على الموقع الإلكتروني <http://www.cinavia.com>.

لطلب المزيد من المعلومات حول Cinavia عن طريق البريد، قم بإرسال بطاقة بريدية مع كتابة عنوانك البريدي إلى عنوان:

Cinavia Consumer Information Center
USA, 92138, San Diego, CA, 81851 P.O. Box

يحتوي هذا المنتج على تقنية خاضعة للملكية بموجب ترخيص من Verance Corporation وهو محمي بموجب براءة الاختراع الأمريكية رقم ٦٧٧, ٣٦٩, ٧, وبراءات اختراع أمريكية أخرى وعلى مستوى العالم تم إصدارها بالفعل وأخرى معلقة، ذلك إضافة إلى حقوق الطبع والنشر وحماية الأسرار التجارية لبعض جوانب هذه التقنية. إن Cinaviä علامة تجارية لمؤسسة Verance Corporation. حقوق الطبع والنشر ٢٠١٣-٢٠٠٤ Verance Corporation. جميع حقوق الطبع والنشر محفوظة لشركة Verance. يحظر القيام بأي هندسة عكسية أو تفكيك.



تقنية **Bluetooth**® اللاسلكية عبارة عن نظام يسمح بالاتصال اللاسلكي بين الأجهزة الإلكترونية.

ولا يكلف توصيل الأجهزة الفردية باستخدام تكنولوجيا **Bluetooth**® المحمول الذي يحتوي على تكنولوجيا **Bluetooth**® اللاسلكية من خلال التعاقب في حال إجراء الاتصال من خلال تكنولوجيا **Bluetooth**®

علامة وشعارات **Bluetooth**® هي ملكية خاصة لشركة SIG **Bluetooth**® وأي استخدام لهذه العلامات عن طريق LG للإلكترونيات يكون بموجب ترخيص

كما أن العلامات التجارية والأسماء التجارية الأخرى خاصة بالكيها المعينين

المواصفات

عام (LAB540W)	
متطلبات الطاقة	يرجى الرجوع إلى الملصق الأساسي.
استهلاك الطاقة	يرجى الرجوع إلى الملصق الأساسي.
الأبعاد الخارجية (العرض × الارتفاع × العمق)	٣٢٠ × ٣٩,٥ × ٧٠٠ مم
الوزن الصافي (تقريباً)	٤,٦ كجم
درجة حرارة التشغيل	من ٥ إلى ٣٥ درجة مئوية (من ٤١ °F إلى ٩٥ °F)
الرطوبة التشغيلية	من ٥٪ إلى ٩٠٪

المخارج/ المداخل	
OPT. IN	٣ فولت (صورة إلى صورة)، مقبس صوتي ١ × ١
HDMI IN	١٩ سنًا (النوع A، HDMI™ Connector) × ١
HDMI OUT	١٩ سنًا (النوع A، HDMI™ Connector) × ١
التردد النموذجي المتاح للمدخلات الرقمية	32 كيلو هرتز، 44.1 كيلو هرتز، 48 كيلو هرتز، 96 كيلو هرتز، 192 كيلو هرتز

مكبر الصوت	
الإجمالي	٣٢٠ وات
الجزء الأمامي	٤٠ وات × ٢ (٨ أوم على ١ كيلو هرتز)
مخبطي	٤٠ وات × ٢ (٨ أوم على ١ كيلو هرتز)
مضخم الصوتي الفرعي	١٦٠ وات (٣ أوم على ٨٠ هرتز)
THD	٪ ١٠

جهاز الاستقبال اللاسلكي (S54A2-D)	
متطلبات الطاقة	يرجى الرجوع على الملصق الأساسي على مضخم الصوت.
استهلاك الطاقة	يرجى الرجوع على الملصق الأساسي على مضخم الصوت.
النوع	مكبر صوت واحد في اتجاه واحد
المقاومة	٣ أوم
طاقة الإدخال المقدره	١٦٠ وات
الحد الأقصى لطاقة الإدخال	٣٢٠ وات
صافي الأبعاد (العرض × الارتفاع × العمق)	١٧٨ × ٣٧٨ × ٤٣٧ مم
صافي الوزن	٩ كجم

النظام	
ليزر شبه موصل	الليزر
٤٠٥ نانومتر / ٦٥٠ نانومتر	الطول الموجي
نظام تلفزيون ألوان PAL/NTSC قياسي	نظام الإشارات
مقبس Ethernet $\times 1$ ، ١٠BASE-T / ١٠BASE-TX	منفذ LAN
الوصول إلى الشبكة اللاسلكية IEEE Integrated ١١n، ٨٠٢، ١١n (نطاق ٤، ٢ جيجا هرتز)، متوافقة مع شبكات واي فاي g/١١b، ٨٠٢.	شبكة LAN لاسلكية (هوائي داخلي)
5 V  500 mA	وحدة التغذية بالطاقة الناقل (USB)

- التصميمات والمواصفات عرضة للتغيير دون إشعار مسبق.

الصيانة

ملاحظات على الأقراص

التعامل مع الأقراص

لا تلمس وجه التشغيل في القرص، وامسك بالقرص من حوافه؛ حتى لا تبقى آثار الأصابع على السطح. ويُمنع منعاً باتاً لمس أي ورق أو شريط على القرص.

تخزين الأقراص

بعد التشغيل، خزن القرص في حاويته. ولا تعرضه لأشعة الشمس المباشرة أو مصادر حرارة ولا تتركه أبداً معرضاً لأشعة الشمس في السيارة وهي أثناء ركنها.

تنظيف الأقراص

قد تؤدي آثار الأصابع والأثرية على القرص إلى ضعف جودة الصورة وتشويه الصوت. قبل التشغيل، نظف القرص بقطعة قماش نظيفة. وامسح من المنتصف إلى الخارج.

لا تستخدم منظفات قوية مثل الكحول أو البنزين أو التتر أو المنظفات المتوفرة في السوق أو سبراي مضاد للكهرباء الساكنة مخصص لاسطوانات الفيديو القديمة.

التعامل مع الوحدة

عند شحن الوحدة

الرجاء حفظ عبوة الشحن الأصلية ومواد التغليف. إذا احتجت إلى شحن الوحدة، فأعدّها إلى عبوتها كما وصلت إليك من المصنّع؛ وذلك لضمان أقصى قدر من الحياة.

تنظيف الوحدة

لتنظيف المشغل، استخدم قطعة قماش ناعمة وجافة. إذا كانت الأسطح شديدة الاتساخ، فاستخدم قطعة قماش ناعمة مبللة قليلاً بمحلول تنظيف معتدل. لا تستخدم المنظفات القوية مثل الكحول والبنزين والتتر؛ حيث قد تضر هذه المواد بسطح الوحدة.

الحفاظ على نظافة الأسطح الخارجية

- لا تستخدم سوائل متطايرة مثل سبراي مبيد حشري بالقرب من الوحدة.
- قد يؤدي المسح باستخدام قماشي خشن إلى إلحاق الضرر بالسطح.
- لا تترك منتجات مطايطي أو بلاستيكية ملامسة للوحدة لفترة زمنية طويلة.

صيانة الوحدة

الوحدة عبارة عن جهاز دقيق عالي التقنية. فقد تنخفض جودة الصورة إذا كانت عدسات الالتقاط البصرية وأجزاء محركات الأقراص متسخة أو ممزقة. لمزيد من المعلومات، الرجاء الاتصال بأقرب مركز صيانة معتمد.

معلومات مهمة بشأن خدمات الشبكة

تلقى المسؤولية على مزود الخدمة وحده الذي تم الحصول منه على ما يلي: كل المعلومات والبيانات والوثائق والاتصالات والتنزيلات والملفات والنصوص والصور والصور الفوتوغرافية والرسومات ومقاطع الفيديو والمنشورات عبر الإنترنت والنشرات والأدوات والموارد والبرمجيات والرموز والبرامج والتطبيقات الصغيرة والأجهزة الصغيرة والتطبيقات والمنتجات والمحتويات الأخرى ("المحتوى") وكل الخدمات والعروض ("الخدمات") التي تم تقديمها أو إتاحتها من أي طرف ثالث أو غيره.

وتوفر الوصول إلى المحتوى والخدمات المقدمين من مزود الخدمة عبر LGE Device عرضة للتغيير في أي وقت بدون إشعار مسبق، بما في ذلك - على سبيل المثال لا الحصر - تعليق أو إزالة أو إيقاف كل المحتوى والخدمات أو أي جزء منها.

إذا كان لديك أي استفسار أو مشكلة بشأن المحتوى أو الخدمات، يمكنك الرجوع إلى موقع ويب مزود الخدمة للحصول على أحدث المعلومات. ولا تتحمل LGE أي مسؤولية قانونية أو غيرها عن خدمة العملاء بشأن المحتوى والخدمات. وينبغي توجيه أي سؤال أو طلب بشأن خدمة المحتوى أو الخدمات إلى مزودي المحتوى والخدمات المعنيين.

الرجاء ملاحظة أن LGE غير مسؤولة عن أي محتوى أو خدمات مقدمة من مزود الخدمة أو أي تغييرات في المحتوى أو الخدمات أو إزالة أي منها أو إيقافه، ولا تضمن أو تتعهد بتوفير مثل هذا المحتوى وهذه الخدمات أو الوصول إلى أي منها.

