

عربي

فارسی

FRANÇAIS

ENGLISH



LG

Life's Good

دليل المستخدم

LG-D686

دليل المستخدم

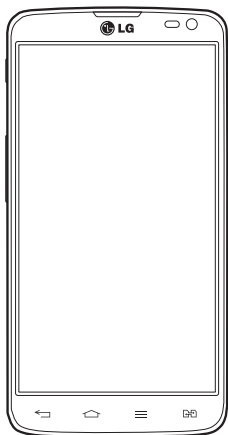

- قد يختلف ما تعرضه الشاشة وأشكالها التوضيحية عن تلك التي تراها على هاتف فعلي.
- قد لا تنطبق بعض محتويات هذا الدليل على هاتفك، ويتوقف هذا على برنامج الهاتف وموفر الخدمة لديك. إن كافة المعلومات المذكورة في هذا المستند قابلة للتغيير من دون إشعار.
- هذا الهاتف لا يلائم الأشخاص الضعيفي البصر نظرًا لاحتوائه على لوحة مفاتيح تعمل باللمس.
- Copyright ©2014 LG Electronics, Inc. جميع الحقوق محفوظة. LG وشعار LG هما علامتان تجاريتان مسجلتان لمجموعة LG Group والكيانات التابعة. كل العلامات التجارية الأخرى تعود إلى مالكيها.
- إن Gmail™ و Google Maps™ و Google™ و YouTube™ و Hangouts™ هي علامات تجارية لشركة Google, Inc.

39.....	استخدام SmartShare	5.....	إرشادات لاستخدام أمن وفعال
42.....	اتصالات الكمبيوتر بكابل USB	13.....	ملاحظة هامة
43.....	المكالمات	18.....	التعرّف على الهاتف الخاص بك
43.....	إجراء مكالمة	18.....	نظرة عامة حول الهاتف
43.....	الاتصال بالاسماء	21.....	تركيب بطاقة SIM والبطارية
43.....	الرد على مكالمة ورفضها	23.....	شحن الهاتف
44.....	ضبط مستوى الصوت أثناء المكالمة	24.....	استخدام بطاقة الذاكرة
44.....	إجراء مكالمة ثانية	26.....	إقفال الشاشة وفتح قفلها
44.....	عرض سجلات المكالمات	26.....	تشغيل الشاشة
45.....	إعدادات المكالمات	27.....	الشاشة الرئيسية الخاصة بك
46.....	الاسماء	27.....	تلميحات شاشة اللمس
46.....	البحث عن اسماء	28.....	الشاشة الرئيسية
46.....	إضافة اسم جديد	28.....	تخصيص الشاشة الرئيسية
46.....	الاسماء المفضلة	29.....	العودة إلى التطبيقات المستخدمة مؤخرًا
47.....	إنشاء مجموعة	29.....	الإشعارات
48.....	الرسائل	30.....	مرر لأسفل للوصول إلى الإشعارات والإعدادات
48.....	إرسال رسالة	30.....	الإعدادات السريعة
49.....	المرجع المترابط	30.....	رموز المؤشر على شريط الحالة
49.....	تغيير إعدادات الرسائل	32.....	لوحة المفاتيح على الشاشة
50.....	البريد الإلكتروني	33.....	إدخال الأحرف المشكّلة
50.....	إدارة حساب بريد إلكتروني	34.....	إعداد حساب Google
50.....	العمل مع مجلدات الحسابات	35.....	الاتصال بالشبكات والأجهزة
51.....	إنشاء بريد إلكتروني وإرساله	35.....	Wi-Fi
52.....	الكاميرا	35.....	الاتصال بشبكات Wi-Fi
52.....	التعرّف على محدّد المنظر	35.....	تشغيل ميزة Wi-Fi والاتصال بشبكة Wi-Fi
53.....	استخدام الإعدادات المتقدمة	36.....	البلوتوث
54.....	التقاط صورة سريعة	37.....	مشاركة اتصال بيانات الهاتف
54.....	بمجرد التقاط صورة	39.....	Wi-Fi Direct

- 70.....الموسيقى.
- 70.....إضافة ملفات موسيقى إلى هاتفك
نقل الموسيقى باستخدام مزامنة الوسائط
- 70.....(MTP)
- 70.....تشغيل أغنية
- 72.....الأدوات المساعدة
- 72.....ضبط المنبه
- 72.....استخدام الحاسبة
- 72.....إضافة حدث إلى التقويم
- 73.....مسجل الصوت
- 73.....تسجيل ملف صوتي أو صوت
- 73.....إرسال التسجيل الصوتي
- 73.....راديو FM
- 74.....مدير المهام
- 74.....مهام
- 74.....Polaris Viewer 4
- 75.....LG Backup
- حول النسخ الاحتياطي لبيانات الهاتف الذكي
- 75.....واستعادتها
- 76.....النسخ الاحتياطي لبيانات هاتفك الذكي
- 76.....الجدولة التلقائية لعمليات النسخ الاحتياطي
- 76.....استعادة بيانات الهاتف الذكي
- 77.....Google+
- 77.....بحث صوتي
- 78.....التنزيلات
- 79.....الويب
- 79.....إنترنت
- 79.....استخدام شريط أدوات ويب
- 79.....عرض صفحات ويب
- 80.....فتح صفحة
- 56.....عرض الصور المحفوظة
- 57.....كاميرا الفيديو
- 57.....التعرف على محدّد المنظر
- 58.....استخدام الإعدادات المتقدمة
- 58.....تسجيل فيديو سريع
- 59.....بعد تسجيل فيديو
- 59.....مشاهدة ملفات الفيديو المحفوظة
- 59.....ضبط مستوى الصوت عند عرض فيديو
- 60.....الوظيفة
- 60.....QuickMemo
- 61.....استخدام خيارات QuickMemo
- 61.....عرض QuickMemo المحفوظة
- 62.....QuickTranslator
- 63.....QuickRemote
- 64.....VuTalk
- 64.....تسجيل VuTalk
- 65.....LG SmartWorld
- كيف تحصل على LG SmartWorld من
- 65.....الهاتف لديك
- 65.....كيفية استخدام LG SmartWorld
- 67.....الوسائط المتعددة
- 67.....المعرض
- 67.....عرض الصور
- 68.....تشغيل ملفات الفيديو
- 68.....تعديل الصور
- 68.....حذف الصور/ملفات الفيديو
- 68.....ضبط كخلفية الشاشة
- 69.....مقاطع الفيديو
- 69.....تشغيل ملف فيديو

80	البحث في ويب باستخدام الصوت
80	الإشارات المرجعية
80	السجل
80	استخدام المتصفح المنيثق
81	Chrome
81	عرض صفحات ويب
81	فتح صفحة
81	المزامنة مع الأجهزة الأخرى
82	الإعدادات
82	الوصول إلى قائمة الإعدادات
82	الاتصال اللاسلكي والشبكات
85	الهاتف
87	شخصي
88	النظام
90	برنامج الكمبيوتر (LG PC Suite)
93	تحديث برنامج الهاتف
93	تحديث برنامج الهاتف
94	حول دليل المستخدم هذا
94	حول دليل المستخدم هذا
94	علامات تجارية
95	DivX
95	Dolby Digital Plus
96	الملحقات
97	استكشاف الأخطاء وإصلاحها
100	الأسئلة الشائعة

إرشادات لاستخدام آمن وفعال

يرجى قراءة هذه الإرشادات البسيطة. عدم التقيد بهذه الإرشادات قد يكون أمراً خطراً أو غير قانوني.

تجمع هذه الأداة البيانات الخاصة بالخطأ فقط، مثل قوة الإشارة وموضع معرف الخلية لدى انقطاع المكالمة المفاجئ والتطبيقات التي تم تحميلها. يستخدم السجل فقط للمساعدة في تحديد سبب الخطأ. تجدر الإشارة إلى أن هذه السجلات مشفرة ويمكن الوصول إليها من قبل مركز تصليح معتمد من LG فقط في حال احتجت إلى إعادة جهازك لتصلحه.

التعرض لطاقة التردد اللاسلكي

- معلومات حول التعرض للموجات اللاسلكية ومعدل الامتصاص المحدد (SAR).
- لقد تم تصميم طراز الهاتف المحمول LG-D686 هذا بحيث يفي بمتطلبات السلامة القابلة للتطبيق المتعلقة بالتعرض للموجات اللاسلكية. وتستند هذه المتطلبات إلى إرشادات علمية تتضمن هوامش سلامة مصممة لضمان السلامة لكل الأشخاص، دون أخذ العمر والصحة بعين الاعتبار.
- تستخدم إرشادات التباين للموجات اللاسلكية وحدة قياس معروفة بمعدل الامتصاص المحدد، أو SAR. وتجري اختبارات SAR باستخدام أساليب قياسية فيما ينفذ الهاتف عملية الإرسال بأعلى مستوى طاقة مسموح به في كل نطاقات التردد التي تم اختبارها.
 - وعلى الرغم من وجود اختلافات بين مستويات SAR لمختلف طرازات هواتف LG، فهي كلها مصممة بحيث تقي بالإرشادات المتعلقة بالتعرض للموجات اللاسلكية.
 - حد SAR الذي توصي به اللجنة الدولية للحماية من الإشعاع غير المؤين Commission on Non-Ionizing Radiation Protection (ICNIRP) هو 2 واط/كجم وهو حد مقسم على نحو متناسب إلى 10 جرعات من النسيج العضوي.
 - أعلى قيمة SAR لطرز الهاتف هذا الذي تم اختباره للاستخدام على الأذن تعادل 0.258 واط/كيلوجرام (10 جرام) وعند الحمل على الجسد تكون 0.654 واط/كيلوجرام (10 جرام).
 - يتقيد هذا الجهاز بإرشادات التعرض للتردد اللاسلكي عند استخدامه في موضع عادي مقابل الأذن أو عند وضعه على مسافة 1.5 سم على الأقل بعيداً عن الجسم. عند استخدام علبة أو مشبك للحزام أو حاملة لتشغيل الجهاز أثناء وضعه على الجسم، يجب ألا تحتوي على أي معدن ويجب وضع المنتج على بعد 1.5 سم على الأقل من جسمك. ومن أجل إرسال ملفات البيانات أو الرسائل، يتطلب هذا الجهاز اتصالاً نوعياً عالي الجودة بالشبكة. في بعض الحالات، يجوز أن يتم تأخير إرسال ملفات البيانات أو الرسائل إلى أن يصبح هذا الاتصال متاحاً. احرص على اتباع التعليمات المتعلقة بالمسافات الفاصلة المشار إليها أعلاه إلى أن يتم اكتمال الإرسال.



تحذير

استخدم فقط البطاريات، والشواحن، والملحقات الموافق على استخدامها مع طراز الهاتف المعين هذا. إن استخدام أي أنواع أخرى قد يؤدي إلى إبطال أي كفالة أو موافقة تنطبق على الهاتف المحمول، وقد يكون خطيراً.

- لا تقم بتفكيك الوحدة. اعمل على نقل الوحدة إلى تقني صيانة مؤهل عندما تكون بحاجة إلى إصلاحها.
- قد تتضمن الإصلاحات المشمولة بالكفالة، وفقاً لـ LG، لوحات أو قطع الغيار سواء أكانت جديدةً أو مجددة على أن تتميز بوظائف موازية لوظائف الأجزاء التي تم استبدالها.
- ضع هذه الوحدة في مكان بعيد عن الأجهزة الإلكترونية مثل أجهزة التلفزيون، والراديو، وأجهزة الكمبيوتر الشخصي.
- يجب إبقاء الوحدة بعيدة عن مصادر السخونة مثل أجهزة التدفئة أو الأفران المنزلية.
- تجنب إسقاط الوحدة.
- لا تعرّض هذه الوحدة للاهتزاز الميكانيكي أو الصدمات.
- أوقف تشغيل الهاتف في أي منطقة حيثما تطالب القوانين الخاصة بذلك. على سبيل المثال، لا تستخدم الهاتف في المستشفيات إذ قد يؤثر على المعدات الطبية الحساسة.
- لا تمسك الهاتف بيدين رطبتين أثناء شحنه. فقد يتسبب هذا الأمر بحدوث صدمة كهربائية أو إلحاق ضرر بالغ بالهاتف.
- يجب عدم شحن الهاتف بالقرب من مواد قابلة للاشتعال إذ قد يصبح الهاتف ساخناً وقد يؤدي ذلك إلى اندلاع حريق.
- استخدم قطعة قماش جافة لتنظيف الوحدة من الخارج (لا تستخدم مواد مذيبة كالبنزين أو التينر أو الكحول).
- لا تشحن الهاتف عندما يكون موضوعاً على أثاث ناعم.
- يجب أن يتم شحن الهاتف في منطقة ذات تهوية جيدة.
- لا تعرّض هذه الوحدة للدخان أو الغبار الزائد.

- لا تضع الهاتف بالقرب من بطاقات الائتمان أو تذاكر النقل؛ فقد يؤثر ذلك على المعلومات الموجودة على الأشرطة المعدنية.
- لا تضغط على الشاشة بواسطة شيء حاد إذ قد يؤدي ذلك إلى إلحاق الضرر بالهاتف.
- لا تعرّض الهاتف للسوائل أو الرطوبة.
- استخدم الملحقات مثل سماعات الأذن بحذر. لا تلمس الهوائي من دون وجود سبب يدعوك إلى ذلك.
- لا تستخدم الزجاج المكسور أو تلمسه أو تحاول إزالته أو إصلاحه إذا كان مكسورًا أو متحولاً إلى شظايا أو متحطماً. لا تشمل الكفالة تلف الشاشة الزجاجية نتيجة سوء الاستخدام.
- هذا الهاتف عبارة عن جهاز إلكتروني يولد الحرارة أثناء الاستخدام العادي. قد يؤدي احتكاك المنتج بالبشرة مباشرة ولفترة طويلة في غياب التهوية المناسبة إلى عدم الشعور بالراحة أو التسبب بحروق طفيفة. لذا، استخدم الهاتف بعناية أثناء التشغيل أو بعده مباشرة.

تشغيل فَعَال للهاتف

الأجهزة الإلكترونية

- قد تعرّض كل الهواتف المحمولة للتشويش، مما قد يؤثر على أداؤها.
- لا تستخدم الهاتف المحمول بالقرب من الأجهزة الطبية من دون طلب الإذن للقيام بذلك. تجنّب وضع الهاتف على أجهزة ضبط النبض، مثلاً، في الجيب على مستوى الصدر.
 - قد تسبّب بعض الهواتف المحمولة الإزعاج للأدوات المساعدة للسمع.
 - قد يؤثر الحد الأدنى من التشويش على أجهزة التلفزيون والراديو والكمبيوتر الشخصي.
 - استخدم الهاتف في مكان حيث تتراوح درجة الحرارة بين 0 و 40 درجة مئوية، إذا أمكن. قد يؤدي تعريض الهاتف إلى درجات حرارة مرتفعة أو منخفضة جداً إلى إلحاق الضرر به أو تعطله أو حتى إلى حدوث انفجار .

السلامة على الطرقات

- تحقق من القوانين والأنظمة المتعلقة باستخدام الهواتف المحمولة في المناطق أثناء القيادة.
- لا تستخدم هاتفًا محمولاً باليد أثناء القيادة.
 - عليك دوماً تركيز كامل الانتباه على القيادة.

إرشادات لاستخدام آمن وفعال

- توقّف عند جانب الطريق قبل إجراء مكالمة أو الإجابة على المكالمة إذا كانت ظروف القيادة تستدعي ذلك.
- قد تؤثر طاقة RF على بعض الأنظمة الإلكترونية في المركبة مثل أجهزة الستيريو ومعدات السلامة في السيارة.
- عندما تكون المركبة مزودة بكيس هوائي، عليك عدم إعاقة عمله بواسطة تجهيزات لاسلكية مثبتة أو محمولة. فقد يبطل ذلك عمل الكيس الهوائي أو قد يتسبب ذلك بإصابات خطيرة بسبب أداء غير صحيح.
- إذا كنت تستمع إلى الموسيقى أثناء تنقلك، فتأكد من كون مستوى الصوت معقولاً بحيث تكون مدركاً لما يحيط بك. هذا الأمر يعتبر ملحاً خصوصاً بالقرب من الطرقات.

تجنّب إلحاق الضرر بسمعك



- لتفادي إلحاق الضرر بالسمع، لا تستمع إلى مستويات صوت عالية لفترات طويلة
- قد يؤدي تعرّضك إلى أصوات عالية لفترات وقت طويلة إلى إلحاق الضرر بسمعك. ونوصي بالتالي بالأا تقوم بتشغيل الهاتف أو إيقافه عندما يكون قريباً من أذنك. كما نوصي بضبط صوت الموسيقى والمكالمات على مستوى معقول.
- عند استخدام سماعات الرأس، اخفض مستوى الصوت إذا كنت لا تسمع الأشخاص الذين يتحدثون بالقرب منك أو في حالة تمكن الشخص الجالس بجوارك من سماع ما تنصت إليه.

ملاحظة: قد يؤدي ضغط الصوت المرتفع من سماعات الأذن وسماعات الرأس إلى فقدان السمع

القطع الزجاجية

بعض قطع الجهاز المحمول مصنوعة من الزجاج. قد ينكسر الزجاج في حال وقع الجهاز على سطح صلب أو تلقى ضربة قوية. في حال انكسر الزجاج، لا تلمسه أو تحاول إزالته. توقّف عن استخدام الجهاز المحمول إلى أن يتم استبدال الزجاج من قِبَل موفر خدمة معتمد.

مناطق التفجير

لا تستخدم الهاتف في الأماكن حيث تكون عمليات التفجير جارية. التزم بالقيود، واتبع الأنظمة أو القوانين.

مناطق تتسم أجواؤها بالقابلية للانفجار

- لا تستخدم الهاتف في نقطة إعادة التزويد بالوقود.
- لا تستخدم الهاتف بالقرب من الوقود أو المواد الكيميائية.
- لا تقم بنقل أو تخزين غاز أو سائل قابل للاشتعال أو متفجرات في حجرة السيارة نفسها التي تحتوي على الهاتف المحمول أو ملحقته.

في الطائرة.

- بإستطاعة الأجهزة اللاسلكية أن تتسبب بحدوث تشويش في الطائرة.
- أوقف تشغيل الهاتف المحمول قبل الصعود على متن أي طائرة.
 - لا تستعمله على الأرض من دون الحصول على إذن من قبل طاقم الطائرة.

الأطفال

ضع الهاتف في مكان آمن بعيداً عن متناول الأطفال. فهو يحتوي على أجزاء صغيرة قد تنفصل عنه وتتسبب بالاختناق.

مكالمات الطوارئ

قد لا تكون مكالمات الطوارئ متوفرةً على جميع شبكات الهاتف المحمول. وبالتالي عليك ألا تعتمد على هاتفك المحمول فقط لإجراء مكالمات الطوارئ. راجع موفر الخدمة المحلي لديك لمزيد من المعلومات.

معلومات حول البطارية والعناية بها

- لست بحاجة إلى إفراغ البطارية بشكل كامل قبل إعادة شحنها. وبخلاف أنظمة البطاريات الأخرى، ليس هناك من تأثير للذاكرة من شأنه تخفيض أداء البطارية.
- استخدم بطاريات وشواحن LG فقط. فشواحن LG مصممة لإطالة فترة عمل البطارية.
- لا تعمل على تفكيك البطارية أو تعريضها لحدوث تماس.
- حافظ على نظافة الموصلات المعدنية الموجودة على البطارية.
- استبدل البطارية عندما يصبح أداؤها غير مقبول. فمن الممكن إعادة شحن حزمة البطارية مئات المرات قبل أن تصبح بحاجة إلى الاستبدال.
- أعد شحن البطارية في حال عدم استخدامها لفترة طويلة وذلك لزيادة فترة صلاحية استخدامها.
- لا تعرض شاحن البطارية لنور الشمس المباشر أو لا تستخدمه في أماكن عالية الرطوبة، مثل الحمام.
- لا تترك البطارية في الأماكن الساخنة أو الباردة، فقد يؤدي ذلك إلى تراجع في أداء البطارية.
- هناك خطر الانفجار إذا تم استبدال البطارية بوحدة أخرى من نوع غير صحيح.
- يجب التخلص من البطاريات المستعملة وفق إرشادات الشركة المصنعة. يرجى إعادة التدوير عندما يكون ذلك ممكناً. لا تتخلص منها كمهملات منزلية.
- إذا كنت بحاجة إلى استبدال البطارية، خذها إلى أقرب فرع للصيانة أو وكيل معتمد من LG Electronics للحصول على المساعدة.
- قم دائماً بفصل الشاحن عن المقبس بعد شحن الهاتف بالكامل لتفادي استهلاك الشاحن طاقة غير ضرورية.
- إن عمر البطارية الفعلي يتوقف على تكوين الشبكة واعدادات المنتج وأنماط الاستخدام والبطارية والأوضاع البيئية.
- احرص على عدم احتكاك البطارية بأغراض حادة الأطراف كأنياب الحيوانات أو الأظافر. فقد يسبب هذا الأمر حريقاً.

قم بالوصول إلى أحدث إصدارات البرامج الثابتة والوظائف والتحسينات الجديدة للبرنامج.
• قم بتحديث الهاتف الذكي من دون استخدام كمبيوتر. حدد تحديث البرنامج .
• قم بتحديث الهاتف الذكي عبر توصيله بالكمبيوتر. لمزيد من المعلومات حول استخدام هذه الوظيفة، تفضل بزيارة الموقع <http://www.lg.com/common/index.jsp> وحدد البلد واللغة.

إعلان التوافق

تعلن LG Electronics بموجب هذا الإشعار أن هذا المنتج **LG-D686** يتوافق مع المتطلبات الأساسية وأحكام أخرى ذات صلة تابعة للتوجيه **1999/5/EC**. يمكن العثور على نسخة من إعلان التوافق على الموقع التالي

<http://www.lg.com/global/declaration>

إشعار: برنامج مفتوح المصدر

للحصول على التعليمات البرمجية المصدر المطابقة وفقاً لـ **GPL** و **LGPL** و **MPL** وتراخيص تطبيقات أخرى مفتوحة المصدر، يرجى زيارة الموقع

<http://opensource.lge.com/>

كل شروط الترخيص وإشعارات إخلاء المسؤولية والإشعارات المشار إليها متوفرة للتنزيل مع التعليمات البرمجية المصدر.

شركة ال جي للإلكترونيات – المشرق العربي
مجمع عصام الخطيب- شارع الأميرة بسمة الطابق
الثالث – عبودن

التخلص من الأجهزة القديمة الخاصة بك

- 1 جميع الأجهزة الكهربائية والإلكترونية يجب التخلص منها بشكل منفصل عن النفايات المنزلية عبر منشآت التجميع المخصصة والمحددة من قبل الحكومة أو السلطات المحلية.
- 2 سيساعد التخلص من جهازك القديم بشكل صحيح في الحد من التبعات السلبية المحتملة للبيئة وصحة الإنسان.
- 3 لمزيد من المعلومات المفصلة حول التخلص من جهازك القديم، يرجى الاتصال بمكتب الشركة في مدينتك أو خدمة التخلص من النفايات أو بالمحل الذي اشتريته منه المنتج.



التخلص من البطاريات/المراكم التالفة

- 1 قد يتحد هذا الرمز مع الرموز الكيميائية مثل الزئبق (Hg) أو الكاديوم (Cd) أو الرصاص (Pb) إذا كانت البطارية تحتوي على أكثر من 0.0005% زئبق أو 0.002% كاديوم أو رصاص 0.004%.
- 2 يجب التخلص من جميع البطاريات/المراكم بشكل منفصل عن النفايات المنزلية عبر منشآت التجميع المخصصة والمحددة من قبل الحكومة أو السلطات المحلية.
- 3 سيساعد التخلص من البطاريات/المراكم القديمة بشكل صحيح في الحد من التبعات السلبية المحتملة للبيئة وصحة الإنسان والحيوان.
- 4 لمزيد من المعلومات المفصلة حول التخلص من البطاريات/المراكم القديمة يرجى الاتصال بمكتب الشركة في مدينتك أو خدمة التخلص من النفايات أو بالمحل الذي اشتريته منه المنتج.



يرجى قراءة ما يلي قبل استخدام الهاتف!

يرجى التحقق لمعرفة ما إذا كان قد تم وصف أي مشكلة من المشاكل التي تواجهها مع هاتفك في هذا القسم قبل نقل الهاتف إلى الصيانة أو قبل الاتصال بممثل الخدمة.

1. ذاكرة الهاتف

لا يتمكن الهاتف من استلام الرسائل الجديدة، عندما تكون المساحة المتاحة على ذاكرة الهاتف أقل من 10%. لذا تحتاج إلى التحقق من ذاكرة الهاتف وحذف بعض البيانات مثل التطبيقات أو الرسائل لتوفير المزيد من المساحة في الذاكرة.

إلغاء تثبيت التطبيقات:

- 1 المس  < علامة التبويب التطبيقات < الإعدادات < التطبيقات من الهاتف.
- 2 بمجرد ظهور جميع التطبيقات، قم بالتمرير وحدد التطبيق الذي تريد إلغاء تثبيته.
- 3 المس إلغاء التثبيت.

2. تحسين عمر البطارية

يمكنك تمديد عمر البطارية بين مرات الشحن عن طريق إيقاف الميزات التي تحتاج إلى تشغيلها بصورة مستمرة في الخلفية. كما يمكنك مراقبة كيفية استهلاك التطبيقات وموارد النظام لطاقة البطارية.

إطالة عمر بطارية الهاتف:

- قم بإيقاف تشغيل الاتصالات اللاسلكية التي لا تستخدمها. أوقف تشغيل Wi-Fi أو البلوتوث أو GPS، إذا كنت لا تستخدمها.
- قلل سطوع الشاشة واضبط مهلة أقصر لإضاءة الشاشة.
- أوقف تشغيل المزامنة التلقائية لـ Google Mail والتقويم والأسماء والتطبيقات الأخرى.
- قد تؤدي بعض التطبيقات التي قمت بتنزيلها إلى تقليل طاقة البطارية.

للتحقق من مستوى طاقة البطارية:

• المس  < علامة التنويب التطبيقات < الإعدادات < حول الهاتف من النظام < علامة التنويب عام < البطارية.

يتم عرض حالة البطارية (الشحن أو التفريغ) والمستوى (النسبة المئوية للشحن) في أعلى الشاشة. لمراقبة كيفية استخدام طاقة البطارية والتحكم فيها:

• المس  < علامة التنويب التطبيقات < الإعدادات < حول الهاتف من النظام < علامة التنويب عام < البطارية < استخدام البطارية.

يتم عرض وقت استخدام البطارية على الشاشة. يملك الوقت بالمدة الزمنية منذ آخر مرة تم توصيل الهاتف بمصدر طاقة أو بالمدة الزمنية منذ آخر تشغيل للهاتف على البطارية إذا كان متصلاً بالطاقة حالياً. تعرض الشاشة التطبيقات أو الخدمات التي تستخدم طاقة البطارية، مدرجة بالترتيب من كم الطاقة المستهلكة الأكبر إلى الأصغر.

3. قبل تثبيت تطبيق مفتوح المصدر ونظام التشغيل



تحذير

إذا قمت بتثبيت نظام تشغيل بخلاف نظام التشغيل المتوفر من قبل الجهة المصنعة واستخدامه، فقد يتسبب في تعطل الهاتف. علاوة على ذلك، يُلغى الضمان الذي يغطي الهاتف.



تحذير

لحماية الهاتف والبيانات الشخصية، قم بتنزيل التطبيقات من المصادر الموثوق بها فقط، على سبيل المثال Play Store™. في حالة عدم تثبيت بعض التطبيقات بالهاتف بشكل صحيح، قد لا يعمل الهاتف بشكل طبيعي أو قد يحدث خطأ جسيم. يجب إلغاء تثبيت هذه التطبيقات وكل البيانات والإعدادات المرتبطة بها من الهاتف.

4. استخدام نقش إلغاء القفل

قم بضبط نقش إلغاء القفل لتأمين الهاتف. المس  < علامة التبويب التطبيقات > الإعدادات < تأمين الشاشة من الهاتف > اختر قفل الشاشة < نقش. يؤدي هذا الخيار إلى فتح شاشة ترشدك حول كيفية رسم نقش إلغاء قفل الشاشة. يتعين عليك إنشاء نسخة احتياطية لـ PIN كإجراء أممي في حالة نسيان نقش إلغاء القفل. تنبيه: قم بإنشاء حساب Google قبل ضبط نقش إلغاء القفل وتذكر النسخة الاحتياطية لـ PIN التي أنشأتها أثناء إنشاء نقش القفل.



تحذير

احتياطات يجب اتباعها عند استخدام نقش القفل.

من الهام جداً تذكر نقش إلغاء القفل الذي قمت بتعيينه. لن تتمكن من الوصول إلى الهاتف إذا استخدمت نقشاً غير صحيح 5 مرات. لديك 5 فرص لإدخال نقش نمط إلغاء القفل أو رمز PIN أو كلمة المرور. إذا استخدمت كل الفرص الخمس، فيمكنك إعادة المحاولة بعد 30 ثانية.

عند تعذر استعادة نقش إلغاء القفل، أو رمز PIN، أو كلمة المرور:

> إذا نسيت النّش <

إذا قمت بتسجيل الدخول إلى حساب Google على الهاتف ولكن فشلت في إدخال النّش الصحيح 5 مرات، فالمس هل نسيت النّش؟ في أسفل الشاشة. عندئذٍ يُطلب منك تسجيل الدخول باستخدام حساب Google أو يتعين عليك إدخال النسخة الاحتياطية لـ PIN التي أدخلتها أثناء إنشاء نقش القفل.

في حال لم تقم بإنشاء حساب Google على الهاتف أو نسيت النسخة الاحتياطية لـ PIN، فعليك تنفيذ إعادة ضبط ثابتة.

> إذا نسيت رمز PIN أو كلمة المرور <

إذا نسيت رمز PIN أو كلمة المرور، ستحتاج إلى إجراء إعادة الضبط الكامل. تنبيه: في حالة تنفيذ إعادة الضبط الكامل، سيتم حذف تطبيقات وبيانات المستخدم كافة.

ملاحظة: إذا لم تقم بتسجيل الدخول إلى حساب Google ونسيت نقش إلغاء القفل، ستحتاج إلى إدخال نسخة احتياطية لـ PIN.

5. استخدام إعادة الضبط الكامل (إعادة الضبط على إعدادات الشركة المصنعة)

في حالة عدم استعادة الهاتف حالته الأصلية، استخدم إعادة الضبط الكامل (إعادة الضبط على إعدادات الشركة المصنعة) لتهيئته.

- 1 إيقاف تشغيل الهاتف.
- 2 اضغط باستمرار على مفتاح الطاقة/القفل + مفتاح خفض مستوى الصوت.
- 3 بعد بضع ثوانٍ، ستظهر شاشة إعادة الضبط الثابتة للشركة المصنعة والآن حرر المفاتيح كافة.
- 4 سيتيح لك الهاتف تحديد وظيفة إعادة الضبط الثابتة للشركة المصنعة في أدوات استعادة نظام Android.
- 5 اضغط على الطاقة/الإقفال وستتم إعادة الهاتف إلى إعدادات الشركة المصنعة. للإلغاء، اضغط على أي مفتاح آخر.



في حالة تنفيذ "إعادة الضبط الكامل"، سيتم حذف تطبيقات المستخدم وبيانات المستخدم وتراخيص DRM كافة. يُرجى تذكر إجراء نسخ احتياطي لأي بيانات هامة قبل تنفيذ إعادة الضبط الكامل.

6. فتح التطبيقات وتغييرها

يكون تعدد المهام أمراً سهلاً مع نظام Android نظراً لإمكانية تشغيل أكثر من تطبيق في آن واحد. لا حاجة لإنهاء تطبيق قبل فتح تطبيق آخر. يمكنك استخدام العديد من التطبيقات المفتوحة والتنقل فيما بينها. يقوم نظام Android بإدارة كل تطبيق وإيقافه وتشغيله عند الحاجة وذلك للتأكد من أن التطبيقات الخاملة لا تستهلك الموارد بشكل غير ضروري.

لإيقاف التطبيقات:

- 1 المس < علامة التبويب التطبيقات < الإعدادات < التطبيقات من الهاتف < قيد التشغيل.
- 2 قم بالتمرير والمس التطبيق المطلوب ثم المس إيقاف لإيقاف تشغيله.

ملاحظة: لتنفيذ مهام عديدة، المس باستمرار مفتاح الشاشة الرئيسية للانتقال إلى تطبيق آخر أثناء استخدام تطبيق. لا يؤدي هذا إلى إيقاف تشغيل التطبيق السابق في الخلفية على الجهاز. تأكد من لمس مفتاح الرجوع للخروج من تطبيق بعد استخدامه.

7. نقل الصور والموسيقى والفيديو باستخدام مزامنة الوسائط (MTP)

- 1 الممس  < علامة التيبوب التطبيقات < الإعدادات < التخزين من الهاتف للتحقق من وسائط التخزين.
- 2 قم بتوصيل الهاتف بجهاز الكمبيوتر الشخصي باستخدام كابل USB.
- 3 ستظهر قائمة نوع اتصال USB على شاشة الهاتف، حدد الخيار مزامنة الوسائط (MTP).
- 4 افتح مجلد الذاكرة على جهاز الكمبيوتر الشخصي. يمكنك عرض محتوى وسيلة التخزين ذات السعة الكبيرة على الكمبيوتر الشخصي ونقل الملفات.

8. حمل الهاتف بشكل رأسي

احمل الهاتف الخلوي بشكل عمودي، تمامًا مثلما تحمل الهاتف العادي. يحتوي الهاتف على هوائي داخلي. احرص على عدم خدش الجانب الخلفي من الهاتف أو إلحاق الضرر به إذ قد يؤثر ذلك في الأداء.

أثناء إجراء/تلقي مكالمات أو إرسال/تلقي بيانات، تجنب الإمساك بالجزء السفلي من الهاتف حيث يكون الهوائي مثبتًا. قد يؤثر ذلك على جودة صوت المكالمات.

9. في حال تجمدت الشاشة

إذا تجمدت الشاشة أو في حالة عدم استجابة الهاتف عند محاولة تشغيله:
اضغط باستمرار على مفتاح الطاقة/الإقفال لمدة 10 ثواني لإيقاف تشغيل الهاتف. إذا استمرت المشكلة، فيرجى الاتصال بمركز الخدمة.

التعرّف على الهاتف الخاص بك

نظرة عامة حول الهاتف



ملاحظة: جهاز استشعار الأشياء القريبة

عند تلقي مكالمة أو إجرائها، يقوم جهاز استشعار الأشياء القريبة تلقائيًا بإيقاف تشغيل الإضاءة الخلفية وإفقال شاشة اللمس من خلال تحسس اقتراب الهاتف من الأذن. وهذا الإجراء يطيل من عمر البطارية ويمنعك من تنشيط شاشة اللمس من دون قصد أثناء المكالمات.

تحذير

قد يؤدي وضع شيء ثقيل الوزن على الهاتف أو الجلوس عليه إلى إلحاق ضرر بشاشة LCD ووظائف شاشة اللمس. لا تغطي جهاز استشعار الأشياء القريبة في شاشة LCD بطبقة واقية. فقد يتسبب هذا في تعطل جهاز الاستشعار.

تحذير

أثناء تشغيل مكبر الصوت في وضع مكبر صوت الهاتف (الوضع اللاسلكي) قد يكون الصوت عالٍ. ولتفادي إلحاق الضرر بالسمع، لا تقم بتشغيل الهاتف عندما يكون قريباً من أذنك أثناء استخدام وضع مكبر صوت الهاتف.

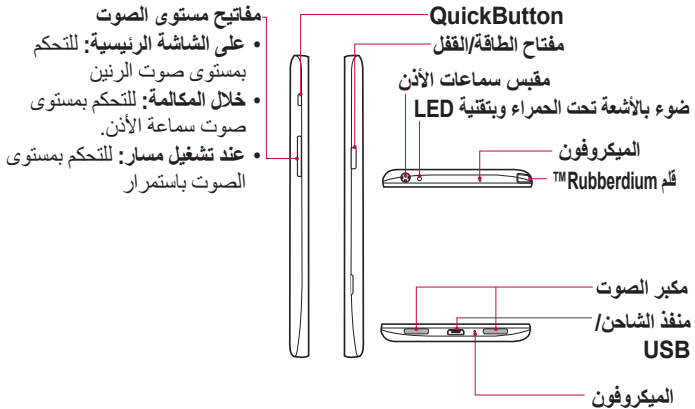

التعرّف على الهاتف الخاص بك

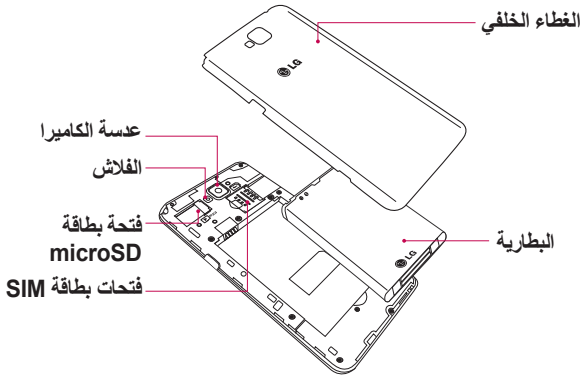

تركيب بطاقة SIM والبطارية

قبل البدء باستكشاف الهاتف الجديد، يجب أن تقوم بإعداده. لإدراج بطاقة SIM والبطارية:
1 لإزالة الغطاء الخلفي، امسك الهاتف بيد واحدة بقوة. وباليد الأخرى، ارفع الغطاء الخلفي كما هو موضح في الصورة.

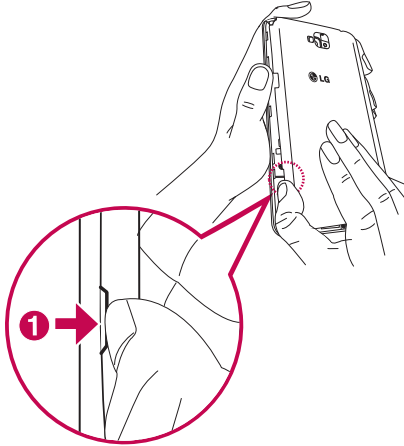

التعرّف على الهاتف الخاص بك

2 أدخل بطاقة SIM داخل الفتحات المخصصة لها كما هو موضّح في الصورة. تأكد من أنّ ناحية الملامسات الذهبية الموجودة على بطاقة SIM موجهة نحو الأسفل.

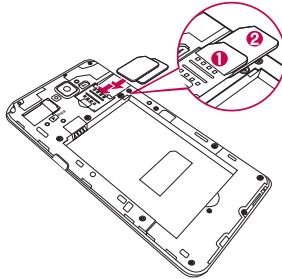

3 أدخل البطارية في مكانها مع محاذاة الملامسات الذهبية على الهاتف والبطارية 1 واضغط عليها لأسفل حتى تستقر في مكانها 2.

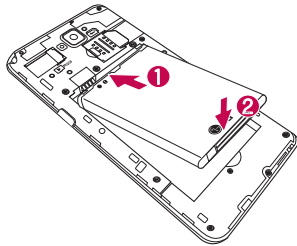

4 قم بمحاذاة غطاء البطارية فوق حجرة البطارية 1 واضغط عليه لأسفل حتى يستقر في مكانه 2.



شحن الهاتف

اشحن البطارية قبل استخدامها للمرة الأولى. استخدم الشاحن لشحن البطارية. يمكنك أيضاً استخدام الكمبيوتر لشحن الجهاز من خلال توصيله عبر كابل USB.

تحذير

استخدم شواحن وبطاريات وكيبلات LG فقط. قد يؤدي استخدام شواحن أو كيبلات غير معتمدة إلى تأخير شحن البطارية أو ظهور رسالة تتعلق بتباطؤ الشحن. أو قد يؤدي استخدام الشواحن أو الكيبلات غير المعتمدة إلى التسبب بانفجار البطارية أو إلحاق الضرر بالجهاز، وهي أضرار لا تشملها الكفالة.

يوجد موصل الشاحن في أسفل الهاتف. أدخل الشاحن وقم بتوصيله بمقبس كهربائي.

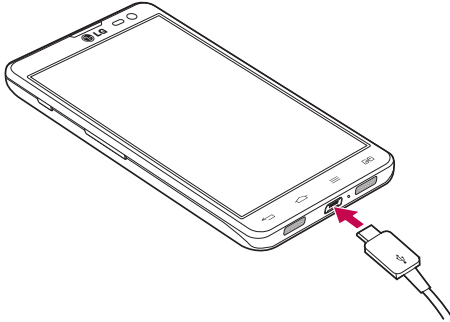

ملاحظة:

يجب شحن البطارية بالكامل أولاً لتحسين فترة عمل البطارية.
لا تفتح غطاء البطارية أثناء شحن الهاتف.

استخدام بطاقة الذاكرة

يعتمد الهاتف استخدام بطاقات الذاكرة microSD™ أو microSDHC™ التي تصل سعتها إلى 32 جيجابايت. صُممت بطاقات الذاكرة هذه خصيصًا للهواتف المحمولة والأجهزة الأخرى الصغيرة الحجم، وهي مثالية لتخزين الملفات الغنية بالوسائط مثل الموسيقى والبرامج وملفات الفيديو والصور لاستخدامها على الهاتف.

لإدخال بطاقة ذاكرة:

أدخل بطاقة الذاكرة في الفتحة. تأكد من أن ناحية الملامسات الذهبية الموجودة على بطاقة الذاكرة موجهة نحو الأسفل.

لإخراج بطاقة الذاكرة بأمان:

المس  < علامة التبويب التطبيقات < الإعدادات < التخزين من الهاتف < إزالة بطاقة SD < موافق.

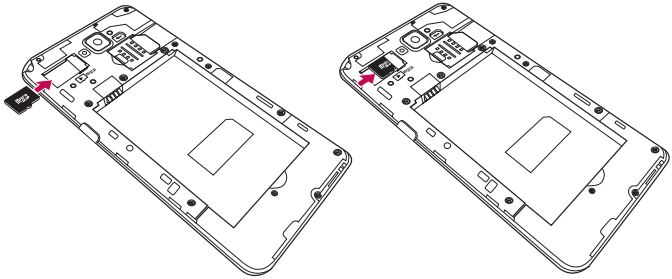

ملاحظة:

استخدم فقط بطاقات الذاكرة المتوافقة مع الهاتف. فقد يؤدي استخدام بطاقات ذاكرة غير متوافقة إلى إلحاق التلف بالبطاقة والبيانات المخزنة عليها بالإضافة إلى الهاتف. نظرًا لأن الجهاز يستخدم نظام الملفات FAT32 فإن أقصى مساحة ممكنة لأي ملف تبلغ 4 جيجابايت.

تحذير

لا تقم بإدراج بطاقة الذاكرة أو إخراجها عندما يكون الهاتف في وضع التشغيل. فالقيام بذلك قد يؤدي إلى تلف بطاقة الذاكرة وكذلك الهاتف، وقد تتلف البيانات المخزنة على بطاقة الذاكرة.

تهيئة بطاقة الذاكرة:

قد تكون بطاقة الذاكرة مهيأة أصلاً. إذا لم تتم تهيئة بطاقة الذاكرة، فعليك تهيئتها قبل أن تبدأ باستخدامها.

ملاحظة: يتم حذف الملفات كافة الموجودة على بطاقة الذاكرة عند تنسيقها.

- 1 المس لفتح قائمة التطبيقات.
- 2 قم بالتمرير والمس الإعدادات < التخزين من علامة التبويب الهاتف.
- 3 المس إزالة بطاقة SD والمس موافق للتأكيد.

التعرّف على الهاتف الخاص بك

4 المسح بطاقة SD < مسح بطاقة SD < مسح كل شيء.

5 إذا قمت بضبط نقش القفل، فأدخل نقش القفل ثم حدد مسح كل شيء.

ملاحظة: إذا توفر محتوى على بطاقة الذاكرة، قد تكون بنية المجلد مختلفة بعد التهيئة نظراً لحذف الملفات.

إقفال الشاشة وفتح قفلها

إذا كنت لا تستخدم الهاتف لفترة وجيزة، يتم إطفاء الشاشة وقفلها تلقائياً. يساعد ذلك على منع اللمس بطريق الخطأ وعلى توفير طاقة البطارية.

عند عدم استخدام الهاتف، اضغط على مفتاح الطاقة/القفل لإقفال الهاتف.

في حالة تشغيل أي برامج عند قفل الشاشة، فقد تظل قيد التشغيل في وضع القفل. يُنصح بالخروج من جميع البرامج قبل دخول وضع القفل لتجنب أي رسوم غير ضرورية (مثلاً، المكالمات الهاتفية، والوصول إلى ويب واتصالات البيانات).

لتنشيط الهاتف، اضغط على مفتاح الطاقة/القفل. تظهر شاشة القفل. المس شاشة القفل ومررها في أي اتجاه لإلغاء قفل الشاشة الرئيسية. سيتم فتح آخر شاشة قمت بعرضها.

تشغيل الشاشة

يمكنك تشغيل/إيقاف تشغيل الشاشة عن طريق النقر مرتين.

لتنشيط ميزة تشغيل الشاشة

1 من الشاشة الرئيسية، المس التطبيقات [] < الإعدادات < إعدادات الشاشة < تشغيل الشاشة.

2 ضع علامة اختيار على تشغيل/إيقاف تشغيل الشاشة.

انقر مرتين على وسط الشاشة بسرعة لتشغيلها. ستتوقف الشاشة عن التشغيل عند النقر مرتين على شريط الحالة في أي شاشة (باستثناء محدد منظر الكاميرا) أو مساحة فارغة على الشاشة الرئيسية من LG وشاشة القفل.

ملاحظة:

- عند تشغيل الشاشة، تأكد من عدم تغطية جهاز استشعار الأشياء القريبة. يؤدي ذلك إلى إيقاف تشغيل الشاشة مباشرة بعد تشغيلها لمنع التشغيل غير الطبيعي أثناء وجود الهاتف في الجيب أو الحقيبة.
- تتوقف الشاشة عن التشغيل عندما تمسك هاتفاً ذكياً وتنفّر مرتين في وسط الشاشة، لكن قد تسبب هذه الطريقة بالإزعاج وذلك يتوقف على كيفية استخدام الهاتف. في هذه الحالة، يرجى استخدام زر الطاقة لتشغيل الشاشة.

الشاشة الرئيسية الخاصة بك

تلميحَات شاشة اللمس

في ما يلي بعض التلميحَات حول كيفية التنقل على الهاتف.

الضغط أو اللمس – اضغط بإصبع واحد لتحديد عناصر وارتباطات واختصارات وأحرف على لوحة المفاتيح على الشاشة.

اللمس باستمرار – المس باستمرار عنصرًا على الشاشة عن طريق لمسها من دون رفع إصبعك حتى حدوث الإجراء المطلوب. على سبيل المثال، لفتح الخيارات المتاحة لاسم ما، المس باستمرار الاسم في قائمة الأسماء حتى تفتح قائمة السياق.

السحب – المس باستمرار عنصرًا ما لفترة وجيزة مع تحريك إصبعك على الشاشة من دون رفعه حتى تصل إلى الموضع الهدف. يمكنك سحب عناصر على الشاشة الرئيسية لتغيير موضعها.

التمرير أو التحريك – للتمرير أو التحريك، حرك إصبعك بسرعة على سطح الشاشة من دون توقف مؤقت وذلك عند لمسها للمرة الأولى (لعدم سحب عنصر بدلًا من ذلك). على سبيل المثال، يمكنك تحريك الشاشة لأعلى أو لأسفل للتمرير عبر قائمة أو التصفح خلال الشاشات الرئيسية المختلفة بالتمرير من اليسار إلى اليمين (والعكس).

الضغط مرتين – اضغط مرتين لتكبير/تصغير صفحة ويب أو خريطة. على سبيل المثال، اضغط مرتين بسرعة على قسم معين في صفحة ويب لتعديل حجم هذا القسم ليلائم عرض الشاشة. يمكنك أيضًا الضغط مرتين للتكبير والتصغير أثناء عرض الصورة.

التصغير والتكبير باستخدام الإصبعين – استخدم الإصبعين السبابة والإبهام في حركة تقريب أو توسيع لتكبير أو تصغير المتصفح أو الخرائط، أو عند استعراض الصور.

تدوير الشاشة – من العديد من التطبيقات والقوائم، يتم تعديل اتجاه الشاشة وفقًا للاتجاه الفعلي للجهاز.

ملاحظة:

لتحديد عنصر، المس وسط الرمز.

لا حاجة إلى الضغط بقوة؛ فشاشة اللمس حساسة بشكل كافٍ يتيح لها التعرف على لمسة خفيفة ولكن ثابتة. استخدم رأس إصبعك لللمس الخيار المطلوب. احترس من عدم لمس أي مفاتيح أخرى.

الشاشة الرئيسية

مرر إصبعك إلى اليسار أو اليمين لعرض اللوحات. يمكنك تخصيص كل لوحة باستخدام التطبيقات والتنزيلات وعناصر واجهة الاستخدام والخلفيات.

ملاحظة: قد تختلف بعض صور الشاشات، وهذا يتوقف على موفر خدمة الهاتف.

على الشاشة الرئيسية، يمكنك عرض رموز القائمة في أسفل الشاشة. توفر رموز القائمة وصولاً سهلاً وبلمسة واحدة إلى الوظائف الأكثر استخداماً.

 لمس رمز الهاتف لإظهار لوحة الاتصال باللمس لإجراء مكالمة.

 المس رمز الاسماء لفتح الاسماء.

 المس رمز الرسائل للوصول إلى قائمة الرسائل. من هنا يمكنك إنشاء رسالة جديدة.

 المس رمز إنترنت لتصفح إنترنت.

 المس رمز التطبيقات الموجود في أسفل الشاشة. يعرض هذا الخيار جميع التطبيقات المثبتة لديك. لفتح أي تطبيق، ما عليك إلا لمس الرمز في قائمة التطبيقات.

تخصيص الشاشة الرئيسية

يمكنك تخصيص الشاشة الرئيسية عن طريق إضافة تطبيقات أو تنزيلات أو عناصر واجهة الاستخدام أو تغيير الخلفيات. للشعور بمزيد من الراحة عند استخدام الهاتف، قم بإضافة التطبيقات وعناصر واجهة الاستخدام المفضلة إلى الشاشة الرئيسية.

إضافة عناصر إلى الشاشة الرئيسية:

- 1 المس باستمرار الجزء الفارغ من الشاشة الرئيسية.
- 2 في قائمة وضع الإضافة، حدد العنصر الذي تريد إضافته. سوف ترى بعد ذلك العنصر الذي تمت إضافته على الشاشة الرئيسية.
- 3 اسحبه إلى الموضع المطلوب وارفع إصبعك.

حذف رمز من الشاشة الرئيسية:

- الشاشة الرئيسية < المس باستمرار الرمز الذي تريد إزالته < اسحبه إلى 

تلميح! إضافة رمز تطبيق إلى الشاشة الرئيسية من قائمة التطبيقات، المس باستمرار التطبيق الذي تريد إضافته.

تلميح! استخدام المجلدات

يمكنك دمج العديد من رموز التطبيقات في مجلد واحد. أسقط رمز تطبيق واحد فوق رمز آخر على الشاشة الرئيسية، وسيتم حينئذٍ دمج الرمزين.

العودة إلى التطبيقات المستخدمة مؤخرًا

- 1 المس باستمرار **مفتاح الشاشة الرئيسية** (🏠). ستظهر الشاشة إطارًا منبثقًا يتضمن رموز التطبيقات التي استخدمتها مؤخرًا.
- 2 المس رمزاً لفتح التطبيق الخاص به. أو المس **مفتاح الرجوع** (⏪) للعودة إلى الشاشة السابقة.

الإشعارات

تنبيهك الإشعارات بوصول الرسائل الجديدة وأحداث التقويم والتنبيهات بالإضافة إلى الأحداث الجارية، مثل تنزيلات الفيديو. من لوحة الإشعارات، يمكنك عرض حالة الهاتف الحالية والإشعارات المعلقة. عند وصول إشعار، يظهر رمزه عند أعلى الشاشة. تظهر رموز الإشعارات المعلقة على اليسار، ورموز النظام التي تعرض الأشياء مثل Wi-Fi أو قوة البطارية على اليمين.

ملاحظة: قد تختلف الخيارات المتوفرة استنادًا إلى المنطقة أو موفر الخدمة.

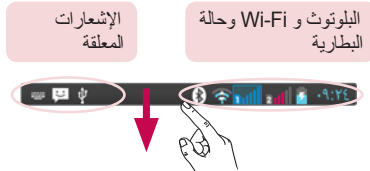

الشاشة الرئيسية الخاصة بك

مرر لأسفل للوصول للإشعارات والإعدادات

مرر لأسفل من شريط الحالة لفتح لوحة الإشعارات. لإغلاق لوحة الإشعارات، مرر الشريط الموجود في أسفل الشاشة لأعلى.

الإعدادات السريعة

استخدم الإعدادات السريعة للتبديل بين إعدادات الوظيفة، مثل Wi-Fi، بسهولة وإدارة مهلة الشاشة والمزيد. للوصول إلى الإعدادات السريعة، مرر لأسفل من شريط الحالة لفتح لوحة الإشعارات ومرر أو المس الضبط المطلوب.

إعادة ترتيب عناصر الإعدادات السريعة على لوحة الإشعارات المس [≡]. وبعدها يمكنك التحقق من العناصر المعروضة على لوحة الإشعارات وإعادة تنظيمها.



ملاحظة: عند الضغط باستمرار على الرمز في أعلى الشاشة، ستنقل إلى الإعدادات مباشرة.

رموز المؤشر على شريط الحالة

تظهر رموز المؤشر على شريط الحالة في أعلى الشاشة للإبلاغ عن المكالمات التي لم يرد عليها والرسائل الجديدة وأحداث التقويم وحالة الشريط والمزيد.



توفر الرموز المعروضة في أعلى الشاشة معلومات حول حالة الجهاز. الرموز المدرجة في الجدول أدناه هي بعض أشهر الرموز.

الوصف	الرمز	الوصف	الرمز
وضع الاهتزاز		لا يوجد بطاقة SIM	
البطارية مشحونة بشكل كامل		لا إشارة	
جاري شحن البطارية		وضع الرحلات الجوية	
تنزيل البيانات		متصل بشبكة Wi-Fi	
تحميل البيانات		سماعة رأس سلكية	
GPS قيد الكشف		مكالمة جارية	
استلام بيانات الموقع من GPS		المكالمة قيد الانتظار	
البيانات قيد المزامنة		مكبر الصوت	
بريد Gmail جديد		مكالمات لم يرد عليها	
رسالة Hangouts جديدة		البلوتوث قيد التشغيل	
الأغنية قيد التشغيل		تحذير النظام	
الهاتف متصل بالكمبيوتر عبر كابل USB أو اتصال USB نشط.		المنبه معين	
نقطة Wi-Fi فعالة ومحمولة نشطة		بريد صوتي جديد	
كل من اتصال USB والنقطة الفعالة المحمولة نشطين		تم إسكات الرنين	

الشاشة الرئيسية الخاصة بك

الوصف	الرمز	الوصف	الرمز
VPN قيد التشغيل		التخزين اللاسلكي قيد التشغيل	
تم تنشيط الوضع الصامت		موفر الطاقة قيد التشغيل	
		رسالة جديدة	

ملاحظة: قد يختلف موضع الرموز في شريط الحالة وفقًا للوظيفة أو الخدمة.

لوحة المفاتيح على الشاشة

يمكنك إدخال نص باستخدام لوحة المفاتيح على الشاشة. تظهر لوحة المفاتيح على الشاشة تلقائيًا عندما تحتاج إلى إدخال نص. لعرض لوحة المفاتيح يدويًا، ما عليك إلا لمس حقل النص حيث تريد إدخال النص.

استخدام لوحة المفاتيح وإدخال النصوص

اضغط مرة واحدة لكتابة الحرف التالي بالأحرف الكبيرة. اضغط مرتين للكتابة بأحرف كبيرة. 

اضغط للتبديل إلى لوحة مفاتيح الأرقام ولوحة مفاتيح الرموز.  

المس هذا الرمز باستمرار لتحديد وظيفة إدخال الصوت أو الكتابة اليدوية أو لتحديد إعدادات لوحة المفاتيح. 

اضغط لإدخال مسافة. 

اضغط لإدخال سطر جديد. 

اضغط لحذف الحرف السابق. 

إدخال الأحرف المشكّلة

عندما تحدد الفرنسية أو الإسبانية كلغة إدخال النص، بإمكانك إدخال أحرف مميزة في الفرنسية أو الإسبانية (مثل "á").
على سبيل المثال، لإدخال الحرف "á"، المس مفتاح الحرف "a" مطولاً حتى يكبر رمز التكبير.
ويُظهر الأحرف من اللغات المختلفة.
ثم حدّد الحرف المميز المطلوب.

عندما تقوم بتشغيل هاتفك للمرة الأولى، ستتوفر لديك فرصة لتنشيط الشبكة، وتسجيل الدخول إلى حسابك في Google وتحديد كيفية استخدام بعض خدمات Google.

إعداد حساب Google الخاص بك:

- قم بتسجيل الدخول إلى حساب Google من شاشة الإعداد التي تم طلبها.
أو
 - المس  < علامة التبويب التطبيقات < حدد تطبيق Google، مثل Gmail < حدد جديد لإنشاء حساب جديد.
- إذا كان لديك حساب في Google، فالمس **حالي**، وأدخل عنوان البريد الإلكتروني وكلمة المرور ثم المس .
- عندما تقوم بإعداد حساب Google على الهاتف، تتم تلقائيًا مزامنة الهاتف مع حساب Google على ويب.
- تتم مزامنة الأسماء، ورسائل Gmail، وأحداث التقويم ومعلومات أخرى من هذه التطبيقات والخدمات على ويب مع الهاتف. (يعتمد هذا على إعدادات المزامنة لديك).
- بعد تسجيل الدخول، يمكنك استخدام Gmail™ والاستفادة من خدمات Google على هاتفك.

Wi-Fi

بفضل شبكة Wi-Fi، يمكنك الوصول إلى انترنت بسرعة عالية ضمن تغطية نقطة الوصول اللاسلكية (AP). استمتع بإنترنت لاسلكي من خلال استخدام شبكة Wi-Fi من دون رسوم إضافية.

الاتصال بشبكات Wi-Fi

لاستخدام تقنية Wi-Fi على هاتفك، فأنت بحاجة إلى الوصول إلى نقطة وصول لاسلكية أو نقطة فعالة. تكون بعض نقاط الوصول مفتوحة ويمكنك الاتصال بها ببساطة. تكون النقاط الأخرى مخفية أو تستخدم ميزة أمان؛ ومن ثم يجب تكوين الهاتف لتكون قادرًا على الاتصال بهذه النقاط. أوقف تشغيل ميزة Wi-Fi عند عدم استخدامها وذلك لإطالة فترة عمل البطارية.

ملاحظة: إذا كنت خارج منطقة تغطية Wi-Fi أو قمت بضبط Wi-Fi على إيقاف التشغيل، فقد يتم فرض رسوم إضافية بواسطة مشغل شبكة الهاتف المحمول مقابل استخدام بيانات الهاتف المحمول.

تشغيل ميزة Wi-Fi والاتصال بشبكة Wi-Fi

- 1 المس  < علامة التنويب التطبيقات < الإعدادات < Wi-Fi من علامة التنويب الاتصال اللاسلكي والشبكات.
- 2 اضبط **Wi-Fi** على تشغيل لتشغيلها وابدأ بمسح شبكات Wi-Fi المتوفرة.
- 3 اضغط على قائمة Wi-Fi مرة أخرى للاطلاع على قائمة شبكات Wi-Fi النشطة والواقعة ضمن النطاق.
- كما تتم الإشارة إلى الشبكات المؤمنة برمز القفل.
- 4 المس إحدى الشبكات للاتصال بها.
- إذا كانت الشبكة مؤمنة، فستتم مطالبتك بإدخال كلمة مرور أو بيانات اعتماد أخرى. (راجع مسؤول الشبكة للحصول على التفاصيل)
- 5 يعرض شريط الحالة رموز تشير إلى حالة Wi-Fi.

البلوتوث

يمكنك إرسال البيانات عبر البلوتوث من خلال تشغيل التطبيق المناسب، وليس من خلال قائمة البلوتوث كمعظم الهواتف المحمولة الأخرى.

ملاحظة:

لا تتحمل شركة LG مسؤولية فقدان البيانات التي يتم إرسالها أو استقبالها عبر ميزة البلوتوث اللاسلكية أو اعتراضها أو إساءة استخدامها.
تأكد دائماً من مشاركة البيانات واستقبالها من الأجهزة الموثوق بها والمحمية بطريقة صحيحة. وفي حالة وجود عوائق بين الأجهزة، قد تقل مسافة التشغيل.
قد تكون بعض الأجهزة غير متوافقة مع الجهاز لديك وبخاصة تلك الأجهزة التي لم تختبرها بلوتوث SIG أو لم تعتمد عليها.

تشغيل البلوتوث وإقران الهاتف مع جهاز البلوتوث

يجب عليك إقران جهازك بجهاز آخر قبل الاتصال به.

- 1 المس  < علامة التبويب التطبيقات < الإعدادات < ضبط البلوتوث على تشغيل من علامة التبويب الاتصال اللاسلكي والشبكات.
- 2 اضغط على القائمة البلوتوث مرة أخرى. سترى الخيار الذي يجعل جهازك مرئياً والخيار الذي يتيح لك البحث عن أجهزة. الآن اضغط على البحث عن أجهزة لعرض الأجهزة في نطاق البلوتوث.
- 3 اختر الجهاز الذي تريد الاقتران به من القائمة.
بعد نجاح عملية الاقتران، سيتصل جهازك بالجهاز الآخر.

ملاحظة: قد يكون لبعض الأجهزة، وخصوصاً سماعات الرأس أو أطقم السيارة اللايدوية رمز PIN ثابت خاص بميزة البلوتوث مثل 0000. إذا كان الجهاز الآخر يحتوي على رمز PIN، فسيطلب منك إدخاله.



إرسال البيانات باستخدام ميزة البلوتوث اللاسلكية

- 1 حدد ملفاً أو عنصراً، مثل اسم أو حدث تقويم أو ملف وسائط من تطبيق ملائم أو من التنزيلات.
- 2 حدد خياراً لإرسال البيانات عبر البلوتوث.

ملاحظة: قد تختلف طريقة تحديد خيار حسب نوع البيانات.

3 البحث عن جهاز مزود بتقنية البلوتوث والاقتران به.

استلام البيانات باستخدام ميزة البلوتوث اللاسلكية

- 1 المس  < علامة التبويب التطبيقات > الإعدادات < ضبط البلوتوث على تشغيل ثم المس  ليكون مرئياً على أجهزة أخرى.

ملاحظة: لتحديد المدة الزمنية التي سيكون جهازك مرئياً خلالها، المس  < الوقت المستقطع للرؤية.

- 2 حدد قبول لتأكيد رغبتك في استلام البيانات من الجهاز.

مشاركة اتصال بيانات الهاتف

إن اتصال USB ونقطة Wi-fi فعالة ومحمولة هي ميزات رائعة عند عدم توفر اتصالات لاسلكية. يمكنك مشاركة اتصال بيانات الهاتف المحمول مع كمبيوتر واحد عبر كابل USB (اتصال USB). كما يمكنك مشاركة اتصال بيانات الهاتف مع أكثر من جهاز دفعة واحدة عن طريق تحويل هاتفك إلى نقطة Wi-Fi فعالة ومحمولة.

عندما يكون هاتفك في وضع مشاركة اتصال بياناته، يظهر مؤشر على شريط الحالة وكإشعار صادر في نافذة الإشعار.

للحصول على أحدث المعلومات حول النقاط الفعالة والمحمولة، بما فيها أنظمة التشغيل المعتمدة وتفصيل أخرى، قم بزيارة الموقع التالي <http://www.android.com/tether>.

لتغيير إعدادات نقطة Wi-Fi فعالة ومحمولة

1 المس  < علامة التبويب التطبيقات < الإعدادات < الاتصال والشبكات من علامة التبويب الاتصال اللاسلكي والشبكات < نقطة Wi-Fi فعالة ومحمولة < حدد الخيارات التي تريد ضبطها.

تلميح! إذا كان الكمبيوتر يعمل بنظام Windows 7 أو إصدار حديث من Linux (مثل Ubuntu)، فلن تحتاج عادة إلى تحضير الكمبيوتر للاتصال. أما إذا كنت تستخدم إصدارًا أقدم من Windows أو نظام تشغيل آخر، فقد تحتاج إلى تحضير الكمبيوتر بحيث يتسنى له إنشاء اتصال شبكة عبر USB. للحصول على أحدث المعلومات حول أي أنظمة تشغيل تعتمد اتصال USB وكيفية تكوينها، تفضل بزيارة <http://www.android.com/tether>.

لإعادة تسمية نقطة فعالة ومحمولة وتأمينها

يمكنك تغيير اسم شبكة Wi-Fi الخاصة بهاتفك (SSID) وتأمين شبكة Wi-Fi الخاصة به.



- 1 على الشاشة الرئيسية، المس  < علامة التبويب التطبيقات < الإعدادات.
- 2 المس الاتصال والشبكات من علامة التبويب "الاتصال اللاسلكي والشبكات" وحدد نقطة Wi-Fi فعالة ومحمولة.
- 3 تأكد من اختيار نقطة Wi-Fi فعالة ومحمولة.
- 4 المس قم بضبط نقطة الاتصال Wi-Fi.
- يُفتح مربع حوار قم بضبط نقطة الاتصال Wi-Fi.
- بإمكانك تغيير شبكة SSID (اسم الشبكة) التي تظهر على شاشات أجهزة الكمبيوتر الأخرى عند البحث عن شبكات Wi-Fi.
- كما يمكنك لمس قائمة الحماية لتكوين الشبكة مع الوصول المحمي بشبكة Wi-Fi 2 (WPA2) باستخدام المفاتيح المشتركة مسبقًا.
- إذا لمست خيار الحماية WPA2 PSK، تتم إضافة حقل كلمة المرور إلى مربع قم بضبط نقطة الاتصال Wi-Fi. إذا أدخلت كلمة مرور، فستحتاج إلى إدخال كلمة المرور تلك عند الاتصال بنقطة اتصال الهاتف الفعالة باستخدام كمبيوتر أو جهاز آخر. يمكنك ضبط بدون حماية في القائمة الحماية لإزالة الحماية من شبكة Wi-Fi الخاصة بك.
- 5 المس حفظ.

انتباه! إذا قمت بضبط خيار الحماية ك بدون حماية، فلن تتمكن من منع الاستخدام غير المصرح به للخدمات عبر إنترنت من قبل أشخاص آخرين فضلاً عن إمكانية فرض رسوم إضافية عليك. لتجنب الاستخدام غير المصرح به لهذه الخدمات، ينصح بإبقاء خيار الحماية نشطاً.

Wi-Fi Direct

يعتمد Wi-Fi Direct الاتصال المباشر بين الأجهزة الممكنة لاستخدام Wi-Fi من دون نقطة وصول. بسبب استهلاك Wi-Fi direct لمستوى عالٍ من طاقة البطارية، يوصى بتوصيل الهاتف في مقبس التيار أثناء استخدام ميزة Wi-Fi Direct.

لتشغيل Wi-Fi Direct:

- 1 اضغط على مفتاح القائمة  < إعدادات النظام < Wi-Fi.
- 2 اضغط على مفتاح القائمة  < Wi-Fi Direct.
- 3 حدد جهازاً للاتصال به من قائمة الأجهزة التي تم مسحها.

استخدام SmartShare

يستخدم SmartShare تقنية DLNA (تحالف شركات الأجهزة الرقمية المتطورة) لمشاركة المحتوى الرقمي من خلال شبكة لاسلكية. يجب أن يكون الجهازان مصادق عليهما من قبل DLNA لاعتماد هذه الميزة.

لتشغيل SmartShare والسماح بمشاركة المحتويات.

- 1 من الشاشة الرئيسية، المس التطبيقات  < SmartShare .
 - 2 المس مفتاح القائمة  < الإعدادات.
 - 3 المس مشاركة المحتويات للسماح بأن يكون جهازك قابلاً للكشف من قبل الأجهزة الأخرى.
- حدد طلب مشاركة إذا كنت ترغب في تحديد طريقة قبول طلبات المشاركة من أجهزة أخرى.
 - اختر من بين القبول دائماً والطلب دائماً والرفض دائماً.
 - المس استلام الملفات إذا كنت تريد السماح للأجهزة الأخرى بتحميل ملفات وسائط إلى هاتفك.

ملاحظة: تأكد من تركيب بطاقة microSD بشكل صحيح ومن تحديد خيار استلام ملفات في قائمة الإعدادات.



الاتصال بالشبكات والأجهزة

- 4 المس المحتويات المشتركة لدي لوضع علامة على أنواع المحتويات التي تريد مشاركتها. اختر من بين الصور ومقاطع الفيديو والموسيقى.
- 5 تم تنشيط وظيفة SmartShare الآن وهي جاهزة لمشاركة المحتويات. للتحكم في أجهزة العرض يمكنك السماح لجهاز العرض (كالتلفاز مثلاً) بتشغيل محتويات الوسائط المتعددة من مكتبة المحتويات البعيدة (كالكمبيوتر الشخصي مثلاً).

ملاحظة: تأكد من تكوين وظيفة DLNA الخاصة بأجهزتك بشكل صحيح (مثلاً، التلفاز والكمبيوتر الشخصي).

- 1 المس التطبيقات  SmartShare <
 - 2 المس رمز المشغل  وحدد الجهاز من قائمة جهاز العرض.
 - 3 المس رمز المكتبة  وحدد الجهاز من مكتبة المحتويات البعيدة.
 - 4 كما يمكنك تصفح مكتبة المحتويات.
 - 5 المس باستمرار صورة مصغرة للمحتوى والمس تشغيل أو المس مفتاح القائمة  < تشغيل.
- لمشاركة المحتويات من الهاتف إلى جهاز العرض (مثلاً، التلفاز)

ملاحظة: تأكد من تكوين جهاز العرض بشكل الصحيح.

- 1 أثناء تشغيل الموسيقى باستخدام تطبيق الموسيقى، المس علامة التبويب  /  على ناحية العنوان.
 - 2 حدد الجهاز من قوائم أجهزة العرض لتشغيل الملفات.
- في الوقت الحالي، تتم مشاركة المحتوى عبر SmartShare.
- حدد الجهاز على الشبكة

ملاحظة: اتبع الخطوات المماثلة لاستخدام المعرض أو مشغل الفيديو أو Polaris Viewer لمشاركة المحتويات.

إشعار: تحقق من توصيل جهازك بالشبكة المحلية باستخدام اتصال Wi-Fi لاستخدام هذا التطبيق. تعتمد بعض الأجهزة الممكنة لاستخدام DLNA (مثل التلفاز) ميزة DMP فقط من DLNA ولن تظهر في قائمة أجهزة العرض. قد لا يتمكن الجهاز من تشغيل بعض المحتويات.

لتحميل محتويات من مكتبة المحتويات البعيدة

- 1 المس التطبيقات  SmartShare <
- 2 المس زر المكتبة  وحدد الجهاز من مكتبة المحتويات البعيدة.
- 3 كما يمكنك تصفح مكتبة المحتويات.
- 4 المس باستمرار صورة مصغرة للمحتوى والمس تنزيل أو المس مفتاح القائمة  < تنزيل.

إشعار: إن بعض المحتويات غير معتمدة.

لتحميل محتويات إلى مكتبة المحتويات البعيدة

- 1 المس التطبيقات  SmartShare <
- 2 المس رمز المكتبة  وحدد هاتفك.
- 3 يمكنك تصفح مكتبة المحتويات البعيدة للبحث عن المحتوى الذي تريده/المحتويات التي تريدها.
- 4 المس باستمرار صورة مصغرة للمحتوى والمس تحميل أو المس مفتاح القائمة  < تحميل.
- 5 حدد جهاز مكتبة المحتويات البعيدة التي تريد تحميلها.

إشعار: لا تعتمد بعض الأجهزة الممكنة بميزة DLNA وظيفه تحميل DMS وبالتالي لن تقوم بتحميل الملفات. إن بعض المحتويات غير معتمدة.

اتصالات الكمبيوتر بكيبل USB

تعلم كيفية توصيل الهاتف بالكمبيوتر بواسطة كيبيل USB في أوضاع اتصال USB.

نقل الموسيقى والصور وملفات الفيديو باستخدام وضع ذاكرة تخزين USB كبيرة السعة

1 قم بتوصيل الهاتف بكمبيوتر باستخدام كيبيل USB.

2 إذا لم تقم بتنصيب برنامج التشغيل LG Android Platform Driver على الكمبيوتر

الشخصي، فيجب أن تقوم بتغيير الإعدادات يدويًا. اختر إعدادات النظام < اتصال PC > نوع اتصال USB ثم حدد مزامنة الوسائط (MTP).

3 يمكنك الآن عرض محتوى وسيلة التخزين ذات السعة الكبيرة على الكمبيوتر الشخصي ونقل الملفات.

للمزامنة مع برنامج Windows Media Player

تأكد من تثبيت برنامج Windows Media Player على الكمبيوتر الشخصي.

1 استخدم كيبيل USB لتوصيل الهاتف بالكمبيوتر الشخصي الذي تم تثبيت برنامج Windows Media Player عليه.

2 حدد الخيار مزامنة الوسائط (MTP). عند توصيل الجهاز، يظهر إطار منبثق على الكمبيوتر الشخصي.

3 افتح برنامج Windows Media Player لمزامنة ملفات الموسيقى.

4 عدّل اسم جهازك أو أدخله في الإطار المنبثق (إذا لزم الأمر).

5 حدد ملفات الموسيقى التي تريدها واسحبها إلى قائمة المزامنة.

6 ابدأ المزامنة.

• يجب استيفاء المتطلبات التالية للمزامنة مع برنامج Windows Media Player.

العناصر	المطلب
برنامج التشغيل	Microsoft Windows XP SP2 أو Vista أو أعلى
إصدار Window Media Player	Windows Media Player 10 أو إصدار أعلى



• إذا كان إصدار Windows Media Player أقل من 10، فثبت الإصدار 10 أو أعلى.

إجراء مكالمة



- 1 المس  لفتح لوحة المفاتيح.
- 2 أدخل الرقم باستخدام لوحة المفاتيح. لحذف رقم، المس .
- 3 المس  لإجراء مكالمة.
- 4 لإنهاء مكالمة، المس رمز **الإنهاء** .

تلميح! لإدخال علامة "+" لإجراء مكالمات دولية، المس باستمرار .

الاتصال بالاسماء

- 1 المس  لفتح الاسماء.
- 2 قم بالتمرير عبر قائمة الاسماء أو أدخل الأحرف القليلة الأولى من الاسم المطلوب الاتصال به عن طريق لمس **بحث في الاسماء**.
- 3 في القائمة، المس  الذي تريد الاتصال به.

الرد على مكالمة ورفضها

- عند استلام مكالمة في وضع القفل، مرر  في أي اتجاه للرد على المكالمة الواردة.
 مرر  في أي اتجاه لرفض مكالمة واردة.
 مرر رمز **الرفض برسالة** من الأسفل إذا كنت تريد إرسال رسالة.

تلميح! الرفض برسالة
 يمكنك إرسال رسالة سريعاً باستخدام هذه الوظيفة. ويعتبر هذا الأمر مفيداً إذا كنت تريد رفض مكالمة مع إرسال رسالة أثناء اجتماع.

ضبط مستوى الصوت أثناء المكالمة

لضبط مستوى الصوت أثناء المكالمة، استخدم مفتاحي رفع وخفض مستوى الصوت الموجودين في الجانب الأيسر من الهاتف.

إجراء مكالمة ثانية

- 1 خلال المكالمة الأولى، المس **مفتاح القائمة** < إضافة مكالمة واطلب الرقم. يمكنك أيضًا الانتقال إلى قائمة الأرقام المطلوبة مؤخرًا من خلال لمس **أو** يمكنك البحث عن الاسماء من خلال لمس **وتحديد الاسم الذي تريد الاتصال به.**
- 2 المس **لإجراء المكالمة.**
- 3 يتم عرض المكالمتين معًا على شاشة المكالمة. يتم إقفال المكالمة الأولية ووضعها في حالة الانتظار.
- 4 المس الرقم المعروض للتبديل بين المكالمات. أو المس **دمج المكالمات** لإجراء مكالمة جماعية.
- 5 لإنهاء المكالمات النشطة، المس **إنهاء** أو المس **مفتاح الشاشة الرئيسية** ومرر شريط الإشعارات لأسفل وحدد الرمز **إنهاء المكالمة**.

ملاحظة: ستُفرض عليك رسوم مقابل كل مكالمة تجريها.

عرض سجلات المكالمات

على الشاشة الرئيسية، المس **واختر علامة التبويب السجلات**.
يتم عرض قائمة كاملة تتضمن كل مكالماتك الصادرة والمستلمة والتي لم يرد عليها.

تلميح!

المس أي إدخال في سجل المكالمات لعرض تاريخ المكالمة، ووقتها، ومدتها.
المس **مفتاح القائمة** ، ثم المس **حذف الكل** لحذف كافة العناصر التي تم تسجيلها.

إعدادات المكالمات

يمكنك تكوين إعدادات المكالمات الهاتفية، مثل إعادة توجيه المكالمات بالإضافة إلى الميزات الخاصة الأخرى التي تقدمها شركة الهاتف المحمول.

1 من الشاشة الرئيسية، المس .

2 المس .

3 اضغط على إعدادات المكالمات، واختر الخيارات التي تريد ضبطها.



يمكنك إضافة الاسماء إلى الهاتف ومزامنتها مع الاسماء الموجودة في حساب Google أو الحسابات الأخرى التي تدعم مزامنة الاسماء.

البحث عن اسماء

من الشاشة الرئيسية

- 1 المس  لفتح الاسماء.
- 2 المس بحث في الاسماء وأدخل الاسم باستخدام لوحة المفاتيح.

إضافة اسم جديد

- 1 المس  وأدخل رقم الاسم الجديد، ثم المس مفتاح القائمة . المس إضافة إلى الاسماء < إنشاء اسم جديد.
- 2 إذا أردت إضافة صورة إلى الاسم الجديد، فالمس منطقة الصورة. اختر بين النقاط صورة أو اختر من المعرض.
- 3 حدد نوع الاسم عبر لمس .
- 4 المس فئة معلومات الاسم وأدخل تفاصيل الاسم.
- 5 المس حفظ.

الاسماء المفضلة

يمكنك تصنيف الاسماء التي تتصل بها بشكل متكرر كمفضلة.

إضافة اسم إلى المفضلة



- 1 المس  لفتح الاسماء.
- 2 المس احد الاسماء لعرض تفاصيله.
- 3 المس النجمة إلى يسار الاسم. سيتحول لون هذه النجمة إلى اللون الأصفر.

إزالة اسم من قائمة المفضلة

- 1 المس  لفتح الاسماء.
- 2 المس علامة التبويب  واختر اسم لعرض تفاصيله.

3 المس النجمة الصفراء في الزاوية اليسرى من الاسم . يصبح لون النجمة رماديًا وتتم إزالة الاسم من المفضلة.



إنشاء مجموعة

- 1 المس  لفتح الاسماء.
- 2 المس المجموعات ثم المس مفتاح القائمة  . حدد مجموعة جديدة.
- 3 أدخل اسماً للمجموعة الجديدة. يمكنك أيضاً ضبط نجمة رنين للمجموعة التي أنشأتها حديثاً.
- 4 المس حفظ لحفظ المجموعة.

ملاحظة: إذا قمت بحذف مجموعة، فلن تفقد الاسماء التي تم تعيينها إلى تلك المجموعة. بل ستبقى موجودة في الاسماء لديك.

يجمع هاتفك بين ميزة SMS و MMS في قائمة واحدة بديهية وسهلة الاستخدام.

إرسال رسالة

- 1 **المس**  على الشاشة الرئيسية والمس  لفتح رسالة فارغة.
- 2 أدخل اسم أو رقم اسم في حقل **إلى**. بمجرد إدخال الاسم، تظهر الأسماء المطابقة. بإمكانك لمس أحد المستلمين المقترحين. يمكنك إضافة أكثر من اسم واحد.

ملاحظة: ستُفرض عليك رسوم مقابل الرسالة النصية لكل شخص ترسل الرسالة إليه.

- 3 **المس** حقل إرسال الرسالة عبر **SIM1/SIM2** وابدأ بإعداد الرسالة.
- 4 **المس**  لفتح قائمة الخيارات. اختر من بين رسائل سريعة وإدخال رمز تعبيرى و إرسال جدول وإضافة موضوع وتجاهل.

تلميح! بإمكانك لمس الرمز  لإرفاق الملف الذي تريد مشاركته مع الرسالة.

- 5 **المس** إرسال لإرسال الرسالة.
- 6 كما تظهر الردود على الشاشة. عند عرض رسائل إضافية وإرسالها، تنشأ سلسلة الرسائل.

⚠ تحذير:

قد يختلف الحد المكون من 160 حرفاً من بلد إلى آخر وفقاً لكيفية ترميز SMS. إذا تمت إضافة صورة أو ملف فيديو أو ملف صوتي إلى رسالة SMS، فسيتم تحويلها تلقائياً إلى رسالة MMS، وستفرض عليك الرسوم وفقاً لذلك.

المربع المترابط

يمكن عرض الرسائل (SMS و MMS) التي يتم تبادلها مع جهة أخرى بترتيب زمني بحيث تحصل على نظرة عامة عن المحادثة.

تغيير إعدادات الرسائل

تكون إعدادات الرسائل في الهاتف معرّفة مسبقاً، بحيث يمكنك إرسال الرسائل على الفور. يمكنك تغيير الإعدادات وفقاً لتفضيلاتك.

- المس الرمز الرسائل على الشاشة الرئيسية، والمس  ثم اضغط على الإعدادات.

يمكنك استخدام تطبيق البريد الإلكتروني لقراءة رسائل البريد الإلكتروني من خدمات مثل خدمة Gmail. يعتمد تطبيق البريد الإلكتروني أنواع الحسابات التالية: POP3 و IMAP و Exchange.

يمكن لموفر الخدمة أو مسؤول النظام توفير إعدادات الحساب التي تحتاج إليها.

إدارة حساب بريد إلكتروني

في المرة الأولى التي تفتح فيها تطبيق البريد الإلكتروني، يفتح معالج الإعداد لمساعدتك على تعيين حساب بريد إلكتروني.

بعد الإعداد الأولي، يعرض البريد الإلكتروني محتويات صندوق الوارد.



لإضافة حساب بريد إلكتروني آخر:

• المس  < علامة التبويب التطبيقات < البريد الإلكتروني < المس  < الإعدادات < .

لتغيير مجلدات أو حسابات بريد إلكتروني:

• المس  < علامة التبويب التطبيقات < البريد الإلكتروني < شريط الإجراءات .

لحذف حساب بريد إلكتروني:

• المس  < علامة التبويب التطبيقات < البريد الإلكتروني < المس  < الإعدادات < المس

 < المس حسابًا تريد حذفه < إزالة < حدد نعم.





العمل مع مجلدات الحسابات

المس  < علامة التبويب التطبيقات < البريد الإلكتروني، والمس  ثم حدد المجلدات.

لكل حساب مجلد صندوق الوارد، وصندوق الصادر، والمرسلة، والمسودات. قد تتوفر لديك مجلدات إضافية، ويتوقف ذلك على الميزات التي يعتمدها موفر خدمة الحسابات.

إنشاء بريد إلكتروني وإرساله

لإنشاء رسالة وإرسالها



- 1 عندما تكون في تطبيق البريد الإلكتروني، المس .
- 2 أدخل عنوانًا للمستلم المراد إرسال الرسالة إليه. أثناء قيامك بإدخال النص، تظهر العناوين المطابقة من الأسماء. قم بفصل العناوين المتعددة بفاصلة منقوطة.
- 3 المس  لإضافة Cc / Bcc (نسخة/نسخة مخفية) والمس  لإرفاق ملفات إذا لزم الأمر.
- 4 أدخل نص الرسالة.
- 5 المس .

تلميح! عند وصول رسالة بريد إلكتروني جديدة إلى صندوق الوارد، سنتلقى إشعارًا بها بإصدار صوت أو اهتزاز.

افتح تطبيق الكاميرا، اضغط على الكاميرا  على الشاشة الرئيسية.

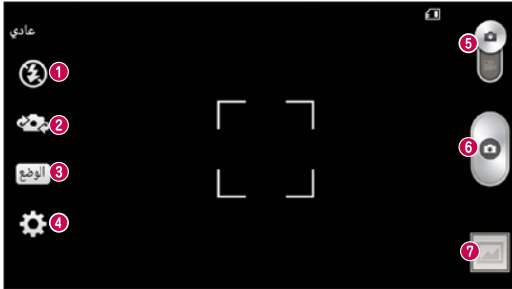
التعرّف على محدّد المنظر







- 1 الفلاش – اختر من بين إيقاف تشغيل  و تشغيل .
- 2 تبديل الكاميرا – للتبديل بين عدسة الكاميرا الخلفية و الأمامية.
- 3 وضع اللقطة – اختر من بين عادي أو بانوراما أو لقطة متواصلة أو لقطة جميلة أو رياضة أو ليلاً.
- 4 الإعدادات – المس هذا الرمز لفتح قائمة الإعدادات.
- 5 تبديل الوضع – المس هذا الرمز ومرره لأسفل للتبديل إلى وضع الفيديو.
- 6 التقاط صورة
- 7 المعرض – المس هذا الخيار لعرض آخر صورة قمت بالتقاطها. يسمح لك هذا الخيار بالوصول إلى المعرض وعرض الصور المحفوظة أثناء التواجد في وضع الكاميرا.

ملاحظة: يرجى التأكد من نظافة عدسة الكاميرا قبل التقاط الصور.

استخدام الإعدادات المتقدمة

في محدد المنظر، اضغط على  لفتح الخيارات المتقدمة. يمكنك تغيير إعدادات الكاميرا من خلال التمرير عبر القائمة. بعد تحديد الخيار، اضغط على مفتاح الرجوع.

	يتيح لك التقاط صورة من خلال الصوت.
	لتحديد مقدار ضوء الشمس الذي يدخل إلى العدسة والتحكم به. مرر مؤشر السطوع على طول الشريط باتجاه العلامة -" للحصول على فيديو أقل سطوعاً أو باتجاه العلامة + " للحصول على فيديو أكثر سطوعاً.
	اضغط لضبط حجم الصورة التي التقطتها (بالكسل). اختر قيمة يكسل من الخيارات التالية: W6M (3264x1836) ، 8M (3264x2448) ، 5M (2592x1944) ، 1M (1280x960) .
	للتحكم بحساسية الكاميرا للضوء. اختر من بين تلقائي و 100 و 200 و 400 .
	يضمن توازن اللون الأبيض ظهور أي مناطق بيضاء في الصورة بشكل واقعي. لتمكين الكاميرا من ضبط توازن اللون الأبيض بطريقة صحيحة، قد تحتاج إلى تحديد شروط الإضاءة. اختر من بين تلقائي ومتوهج ومشمس وفلورسنت وغام.
	يتيح لك ضبط تأثير لون للصورة. اختر من بين بلا وأحادي اللون وبني داكن وصورة سلبية.
	يسمح لك المؤقت الذاتي بضغط فترة تأخير بعد الضغط على اللاقط. حدد إيقاف تشغيل أو 3 ثواني أو 5 ثواني أو 10 ثواني . هذا خيار مثالي إن أردت تضمين نفسك في الصورة.
	قم بتنشيطه لاستخدام الخدمات التي تعتمد على موقع الهاتف. التقط صوراً حيثما كنت وضع علامات مرتبطة بالموقع عليها. في حال تحميل صور ثم وضع علامات عليها إلى مدونة تدعم تعيين الموقع، يمكنك رؤية الصور معروضة على خريطة.
<p>ملاحظة: تستخدم هذه الوظيفة الشبكات اللاسلكية. عليك تنشيط خدمة تحديد المواقع من Google. من الشاشة الرئيسية، اضغط على مفتاح القائمة  < إعدادات النظام > الوصول للموقع < الأقمار الصناعية لنظام GPS و Wi-Fi وموقع شبكة الجوال.</p>	

لضبط الصوت الذي يصدره اللاقط عند التقاط صورة.	
لضبط كيفية استخدام مفاتيح مستوى الصوت. اختر من بين تسجيل أو التكبير.	
حدد تخزين لحفظ الصور.	
المسه عندما ترغب في معرفة كيفية عمل إحدى الوظائف. سيزودك هذا الرمز بدليل سريع.	
استعادة كل إعدادات الكاميرا الافتراضية.	

تلميح!





عند الخروج من الكاميرا، تعود بعض الإعدادات إلى الوضع الافتراضي، مثل موازنة الأبيض، وتأثير الألوان، والمؤقت ووضع المشهد. تحقق من ذلك قبل التقاط الصورة التالية. تقع قائمة الإعدادات فوق محدد المنظر، لذا عندما تقوم بتغيير عناصر ألوان الصورة أو جودتها، سيتم عرض معاينة للصورة التي تم تغييرها خلف قائمة الإعدادات.

التقاط صورة سريعة

- 1 افتح تطبيق الكاميرا.
- 2 أمسك بالهاتف بشكل أفقي مع توجيه العدسة تجاه الهدف المطلوب تصويره.
- 3 يظهر صندوق البؤرة في وسط شاشة محدد المنظر. يمكنك أيضًا الضغط على أي جزء من الشاشة للتركيز على هذه النقطة.
- 4 عندما يتحول لون صندوق البؤرة إلى الأخضر، فهذا يعني أن الكاميرا تركّز على هدف الصورة.
- 5 المس  لالتقاط الصورة.

بمجرد التقاط صورة

المس  لعرض آخر صورة قمت بالتقاطها.

المس لمشاركة صورتك باستخدام وظيفة SmartShare.	
المس لالتقاط صورة أخرى على الفور.	
المس لإرسال صورتك إلى الآخرين أو مشاركتها عبر خدمات شبكات التواصل الاجتماعي.	
المس لحذف الصورة.	

تلميح! إذا كان لديك حساب SNS وقمت بإعداده على هاتفك، فبإمكانك مشاركة صورتك مع مجتمع SNS.

ملاحظة: قد يتم فرض رسوم إضافية عند تنزيل رسائل MMS أثناء التجوال.

- المس مفتاح القائمة (☰) لفتح جميع الخيارات المتقدمة.**
- ضبط الصورة كـ** – المس هذا الخيار لاستخدام الصورة كصورة اسم أو كخلفية الشاشة الرئيسية أو كخلفية شاشة الإقفال.
- نقل** – المس لنقل الصورة إلى مكان آخر.
- نسخ** – المس لنسخ الصورة المحددة وحفظها في ألبوم آخر.
- إعادة تسمية** – المس لتعديل اسم الصورة المحددة.
- تدوير لليسار/اليمين** – لتدوير الصورة إلى اليسار أو اليمين.
- اقتصاص** – اقتصاص الصورة. حرّك إصبعك عبر الشاشة لتحديد المنطقة المطلوب قصها.
- تحرير** – عرض الصورة وتعديلها.
- عرض الشرائح** – عرض الصور في المجلد الحالي بشكل تلقائي صورة تلو الأخرى.
- التفاصيل** – عرض مزيد من المعلومات حول المحتوى.

عرض الصور المحفوظة

- يمكنك الوصول إلى الصور المحفوظة من وضع الكاميرا. ما عليك سوى الضغط على رمز المعرض  وسيتم عرض المعرض الخاص بك.
- لعرض المزيد من الصور، قم بالتمرير يميناً أو يساراً.
 - للتكبير أو التصغير، اضغط مرتين على الشاشة أو اضغط عليها بإصبعين ثم باعد بينهما (قم بتحريك إصبعيك مباعداً بينهما للتصغير).

التعرّف على محدّد المنظر

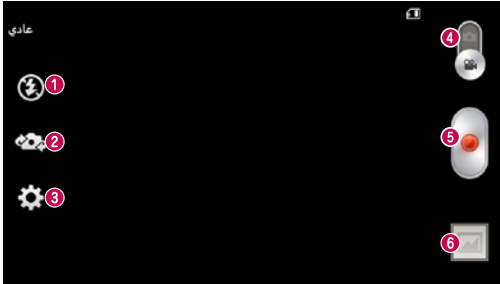









- 1 الفلاش – اضغط على هذا الخيار لـ تشغيل الفلاش أو إيقاف تشغيله.
- 2 تبديل الكاميرا – للتبديل بين عدسة الكاميرا الموجهة للخلف وتلك الموجهة للأمام.
- 3 الإعدادات – المس هذا الرمز لفتح قائمة الإعدادات.
- 4 وضع الكاميرا – المس هذا الرمز ومرّره لأعلى للانتقال إلى وضع الكاميرا.
- 5 بدء التسجيل
- 6 المعرض – المس هذا الخيار لعرض آخر فيديو سجلته. يسمح لك هذا الخيار بالوصول إلى المعرض وعرض ملفات الفيديو المحفوظة من وضع الفيديو.

تلميح!

أثناء تسجيل فيديو، ضع إصبعين على الشاشة وقربهما من بعضهما لاستخدام وظيفة التصغير.



استخدام الإعدادات المتقدمة

باستخدام محدد المنظر، المس  لفتح كل الخيارات المتقدمة.

<p>يتيح لك تغيير دقة الفيديو (HD (1280x720) و QVGA (320x240) و QCIF(176x144).</p>	
<p>لتحديد مقدار ضوء الشمس الذي يدخل إلى العدسة والتحكم به. مزر مؤشر السطوع على طول الشريط باتجاه العلامة “-“ للحصول على فيديو أقل سطوعا أو باتجاه العلامة “+“ للحصول على فيديو أكثر سطوعا.</p>	
<p>يضمن توازن اللون الأبيض ظهور أي مناطق بيضاء في الفيديو بصورة واقعية. لتمكين الكاميرا من ضبط توازن اللون الأبيض بطريقة صحيحة، قد تحتاج إلى تحديد شروط الإضاءة. اختر من بين تلقائي ومتوهج ومشمس وفلورسنت وغائم.</p>	
<p>يتيح لك ضبط تأثير لون للصورة. اختر من بين بلا وأحادي وبني داكن وصورة سلبية.</p>	
<p>قم بتنشيطه لاستخدام الخدمات التي تعتمد على موقع الهاتف. التقط مقاطع الفيديو حيثما كنت وضع علامات مرتبطة بالموقع عليها. في حالة تحميل مقاطع فيديو تم وضع علامات عليها إلى مدونة تدعم تحديد المعالم، يمكنك رؤية مقاطع فيديو معروضة على خريطة.</p>	
<p>لضبط كيفية استخدام مفاتيح مستوى الصوت. اختر من بين تسجيل أو التكبير.</p>	
<p>حدد تخزين لحفظ ملفات الفيديو.</p>	
<p>المس هذا الخيار إذا كنت تريد معرفة كيفية عمل هذه الوظيفة. سيزودك هذا الرمز بدليل سريع.</p>	
<p>استعادة جميع الإعدادات الافتراضية لكاميرا الفيديو.</p>	

تسجيل فيديو سريع

- 1 افتح تطبيق الكاميرا والمس زر وضع الفيديو.
- 2 سيظهر محدد المنظر في كاميرا الفيديو على الشاشة.

- 3 مع حمل الهاتف، صوّب العدسة باتجاه موضوع الصورة الذي تريد التقاطه في الفيديو.
- 4 المس  مرة واحدة لبدء التسجيل.
- 5 يسطع ضوء أحمر في الزاوية العليا اليمنى من محدد المنظر مع مؤقت يظهر طول الفيديو.
- 6 المس  على الشاشة لإيقاف التسجيل.

تلميح!

 - المس للتوقف مؤقتًا أثناء تسجيل فيديو.

بعد تسجيل فيديو

المس  لعرض آخر فيديو التقطته.

المس لمشاركة الفيديو باستخدام وظيفة SmartShare .	
المس لتسجيل فيديو آخر على الفور.	
المس لإرسال الفيديو إلى الآخرين أو مشاركته عبر خدمات شبكات التواصل الاجتماعي.	
المس لحذف الفيديو.	

ملاحظة: قد يتم فرض رسوم إضافية عند تنزيل رسائل MMS أثناء التجوال.

مشاهدة ملفات الفيديو المحفوظة

في محدد المنظر، اضغط على  < .

ضبط مستوى الصوت عند عرض فيديو

لضبط مستوى صوت الفيديو أثناء تشغيله، استخدم مفاتيح مستوى الصوت الموجودة في الجانب الأيسر من الهاتف.

QuickMemo

استخدم **QuickMemo** لإنشاء مذكرات بشكل عملي وفعال أثناء إجراء مكالمة، وذلك مع صورة محفوظة أو على شاشة الهاتف الحالية.

1 أدخل إلى شاشة **QuickMemo** عن طريق الضغط على مفتاح التخصيص على الشاشة التي تريد التقاطها.

أو

المس شريط الحالة ومرره لأسفل والمس .

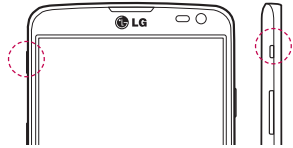

أو

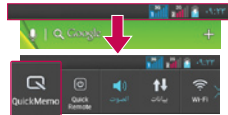

2 حدد خيار القائمة المطلوب من نوع القلم، اللون، الممحاة، وأنشئ مذكرة.

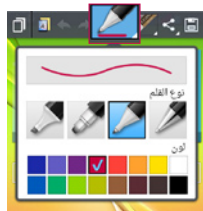

3 المس في قائمة التعديل لحفظ المذكرة مع الشاشة الحالية.

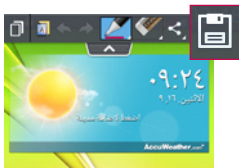

ملاحظة: يرجى استخدام طرف الإصبع أو قلم Rubberdium3™ أثناء استخدام QuickMemo. لا تستخدم أطرافك.

استخدام خيارات QuickMemo

يمكنك استخدام خيارات QuickMenu بسهولة أثناء استخدام وظيفة QuickMemo.

المس لإبقاء المذكرة الحالية على الشاشة واستخدم الهاتف في نفس الوقت.	
لتحديد استخدام شاشة الخلفية أم لا.	
التراجع أو الإعادة.	
لتحديد نوع القلم واللون.	
لمسح المذكرة التي أنشأتها.	
المس لإرسال المذكرة إلى الآخرين أو مشاركتها عبر خدمات شبكات التواصل الاجتماعي.	
المس لحفظ المذكرة مع الشاشة الحالية.	

عرض QuickMemo المحفوظة

المس المعرض وحدد ألبوم QuickMemo.

QuickTranslator

ما عليك إلا توجيه كاميرا الهاتف الذكي نحو الجملة الأجنبية التي تريد فهمها. يمكنك الحصول على ترجمة فورية في أي مكان وفي أي وقت.
يمكنك شراء قواميس إضافية للترجمة في وضع عدم الاتصال من سوق Google Play.

- 1 اللغة الرئيسية.
- 2 اللغة الهدف.
- 3 ترجمة كلمة.
- 4 ترجمة جملة.
- 5 ترجمة فقرة.
- 6 الفلاش.





- 1 المس  علامة التبويب التطبيقات < QuickTranslator.
- 2 المس كلمة أو خط أو فقرة.
- 3 المس اللغة المطلوبة وحددها.
- 4 أمسك الهاتف باتجاه الهدف الذي تريد ترجمته لبضع ثواني.

ملاحظة: يتوفر قاموس واحد فقط مجاناً. يجب شراء القواميس الإضافية. يرجى تحديد القاموس الذي تريد تثبيته كقاموس مجاني من القائمة أدناه.

ملاحظة: قد يكون هناك اختلاف في معدل التعرف استناداً إلى الحجم والخط واللون والسطوع وزاوية الأحرف التي تحتاج إلى ترجمة.

QuickRemote

يحوّل QuickRemote هاتفك إلى جهاز تحكم عن بُعد شامل للتلفزيون المنزلي وجهاز فك التشفير.

1 المس  < علامة التبويب التطبيقات < QuickRemote < المس .

أو
المس شريط الحالة وممرّه لأسفل والمس
< إضافة أجهزة. 

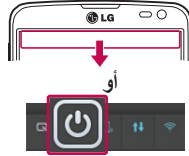

2 حدد نوع الجهاز وعلامته التجارية ثم اتبع الإرشادات التي تظهر على الشاشة لتكوين الجهاز (الأجهزة).



3 المس شريط الحالة وممرّه لأسفل واستخدم ميزات QuickRemote.



اضغط على مفتاح القائمة  لتحديد تحرير الاسم البعيد و الانتقال عن بعد و حذف جهاز تحكم عن بعد و تحرير الغرفة و الإعدادات و مساعدة.

ملاحظة: تعمل وظيفة QuickRemote بالطريقة ذاتها كالإشارات ما دون الحمراء (IR) لوحدة تحكم عن بعد. احرص على عدم تغطية مؤشر الأشعة ما دون الحمراء الموجود في أعلى الهاتف عند استخدام وظيفة QuickRemote. قد تكون هذه الوظيفة غير مدعومة حسب الطراز أو الشركة المصنعة أو شركة الخدمة.

VuTalk

استخدم VuTalk لإنشاء محتويات مفكرة باستخدام كتابة يدوية تفاعلية في الوقت الحقيقي ومحادثات مُعبّرة مشتركة.

ملاحظة:

- قد يتم تطبيق رسوم إضافية على خدمات البيانات عند استخدام VuTalk.
- قم بتوصيل جهاز تتوفر عليه ميزة VuTalk محمّلة مسبقاً لاستخدام VuTalk.
- يمكنك استخدام VuTalk فقط عند الاتصال بشبكة بيانات أثناء مكالمات.
- تجدر الإشارة إلى أن الشاشة قد تُقفل في حال لم يتم إدخال أي عنصر لفترة من الوقت.



تسجيل VuTalk

- 1 على الشاشة الرئيسية، اضغط على .
 - 2 اضغط على  ثم وافق على البنود والشروط.
- بعد تسجيل خدمة VuTalk، يمكنك إعداد الميزة بالضغط على  < إعدادات VuTalk.

LG SmartWorld

يقدم LG SmartWorld مجموعة من المحتويات المشوقة - الألعاب والتطبيقات والخلفيات ونغمات الرنين - ما يوفر لمستخدمي هاتف LG فرصة الاستمتاع بتجارب "حياة متنقلة" أكثر تنوعًا.

كيف تحصل على LG SmartWorld من الهاتف لديك



- 1 المس  < علامة التبويب التطبيقات > اضغط على الرمز  للوصول إلى LG SmartWorld.
- 2 اضغط على تسجيل الدخول وأدخل حساب LG/كلمة المرور الخاصة بـ LG SmartWorld. إذا لم تكن قد قمت بالتسجيل بعد، فاضغط على تسجيل واحصل على عضويتك في LG SmartWorld.
- 3 قم بتنزيل المحتوى الذي تريده.

ملاحظة: ماذا لو لم تجد الرمز ؟

- 1 باستخدام متصفح ويب على الهاتف المحمول، يمكنك الوصول إلى LG SmartWorld (www.lgworld.com)، وحدد بلدك.
- 2 قم بتنزيل تطبيق LG SmartWorld.
- 3 قم بتشغيل الملف الذي تم تنزيله وتثبيته.
- 4 قم بالوصول إلى LG SmartWorld عبر الضغط على الرمز .

كيفية استخدام LG SmartWorld

- الاشتراك في العروض الترويجية الشهرية لـ LG SmartWorld.

البحث في المحتوى.	
البحث في المحتوى حسب الفئة (على سبيل المثال، الألعاب والتعليم والترفيه وغير ذلك).	
قائمة بالمحتوى الذي تم تنزيله/الذي سيتم تحديثه.	

- جرب أزرار "القائمة" السهلة للعثور على ما تبحث عنه سريعًا.

- تطبيقات لك – المحتوى الموصى به بناء على اختياراتك السابقة.
- الإعدادات – ضبط ملف التعريف والشاشة.
- تسجيل الدخول – ضبط حساب LG وكلمة المرور.
- جرب الوظائف الأخرى المفيدة. (شاشة تفاصيل المحتوى)

ملاحظة: قد لا يتوفر LG SmartWorld من جميع البلدان أو في جميع البلدان.

المعرض

يمكنك تخزين ملفات الوسائط المتعددة في الذاكرة الداخلية لتمكين الوصول السهل إلى ملفات الوسائط المتعددة كافة. استخدم هذا التطبيق لعرض ملفات الوسائط المتعددة مثل الصور وملفات الفيديو.

1 المس  < علامة التبويب التطبيقات < المعرض.
يمكنك إدارة جميع ملفات الصور والفيديو بواسطة المعرض.

ملاحظة:

- تكون بعض تنسيقات الملفات غير معتمدة بناء على البرنامج المثبت على الهاتف.
- قد لا يتم تشغيل بعض الملفات بطريقة صحيحة، بناء على كيفية تشفيرها.

عرض الصور



يؤدي بدء المعرض إلى عرض المجلدات المتوفرة. عندما يقوم تطبيق آخر، مثل البريد الإلكتروني، بحفظ صورة يتم إنشاء مجلد التنزيل (Download) تلقائيًا لتحتوي على الصورة. وبطريقة مماثلة، يؤدي النقاط لقطة شاشة تلقائيًا إلى إنشاء مجلد لقطات الشاشة (Screenshots). حدد مجلد لفتحه.

يتم عرض الصور حسب تاريخ الإنشاء في مجلد. حدد صورة لعرضها بملء الشاشة. مرر إلى اليسار أو اليمين لعرض الصورة التالية أو السابقة.

التكبير والتصغير

- استخدم إحدى الطرق التالية لتكبير صورة معينة:
- اضغط مرتين في أي مكان للتكبير.
- قم بمباعدة إصبعين عن بعضهما على أي مكان للتكبير. ضم إصبعيك للتصغير أو اضغط مرتين للعودة.

تشغيل ملفات الفيديو

تعرض ملفات الفيديو الرمز  في المعاينة. حدد فيديو لمشاهدته واضغط على . سيبدأ تشغيل تطبيق مقاطع الفيديو.



تعديل الصور

عند عرض صورة، اضغط على **مفتاح القائمة**  واستخدم خيارات التعديل المتقدمة.

- عرض الشرائح: ابدأ عرض الشرائح بالصور الموجودة في المجلد الحالي.

حذف الصور/ملفات الفيديو

استخدم إحدى الطرق التالية:

- في مجلد، اضغط على  وحدد الصور/ملفات الفيديو من خلال وضع علامة اختيار، ثم الضغط على **حذف**.
- عند عرض صورة/فيديو، اضغط على .

ضبط خلفية الشاشة

عند عرض صورة، المس **مفتاح القائمة**  < **ضبط الصورة** > لضبط الصورة كخلفية شاشة أو لتعيينها لاسم.

ملاحظة:

إن بعض تنسيقات الملفات غير معتمدة، وفقاً لبرنامج الجهاز. إذا تجاوز الملف حجم الذاكرة المتاحة، فقد يحدث خطأ عند فتح الملفات.

مقاطع الفيديو

يتوفر في الهاتف مشغل فيديو مضمّن يسمح لك بتشغيل كل مقاطع الفيديو المفضلة لديك. للوصول إلى مشغل الفيديو، المس  < علامة التبويب التطبيقات < مقاطع فيديو.

تشغيل ملف فيديو

1 المس  < علامة التبويب التطبيقات < مقاطع فيديو.

2 حدد الفيديو الذي تريد تشغيله.

المس لإيقاف تشغيل الفيديو مؤقتاً.	
المس لاستئناف تشغيل الفيديو.	
المس للتقدم 10 ثواني إلى الأمام.	
المس للرجوع 10 ثواني إلى الخلف.	
المس للتحكم بمستوى صوت الفيديو.	
المس لتغيير نسبة العرض لشاشة الفيديو.	
المس لاستخدام QSlide.	
المس لمشاركة الفيديو عبر وظيفة SmartShare.	
المس لإقفال شاشة فيديو.	

لتغيير مستوى الصوت أثناء مشاهدة الفيديو، اضغط على مفاتيح مستوى الصوت لأعلى ولأسفل في الجانب الأيسر من الهاتف.

المس باستمرار أي فيديو من القائمة. سيتم عرض خيارات مشاركة وقص وحذف والتفاصيل.

الموسيقى

يتوفر في هاتفك مشغلٌ موسيقى مضمّن يسمح لك بتشغيل كل المسارات المفضلة لديك. للوصول إلى مشغل الموسيقى، المس  < علامة التبويب التطبيقات > الموسيقى.

إضافة ملفات موسيقى إلى هاتفك

ابدأ بنقل ملفات الموسيقى إلى الهاتف:

- انقل الموسيقى باستخدام مزامنة الوسائط (MTP).
- قم بالتنزيل من الويب اللاسلكي.
- قم بمزامنة الهاتف مع الكمبيوتر.
- استلم الملفات عبر البلوتوث.

نقل الموسيقى باستخدام مزامنة الوسائط (MTP)

- 1 قم بتوصيل الهاتف بجهاز الكمبيوتر الشخصي باستخدام كابل USB.
- 2 حدد الخيار **مزامنة الوسائط (MTP)**. سيظهر الهاتف كمحرك أقراص ثابت على الكمبيوتر. اضغط على محرك الأقراص لعرضه. انسخ الملفات من جهاز الكمبيوتر الشخصي إلى مجلد محرك الأقراص.
- 3 عندما تنتهي من نقل الملفات، مرر لأسفل على شريط الحالة والمس تم توصيل USB < شحن فقط. يمكنك الآن إزالة الهاتف بأمان.

تشغيل أغنية

- 1 المس  < علامة التبويب التطبيقات > الموسيقى.
- 2 المس **الأغاني**.
- 3 حدد الأغنية التي تريد تشغيلها.

المس للبحث عن الملفات باستخدام YouTube



المس لمشاركة الموسيقى عبر وظيفة SmartShare.



المس لضبط وضع عشوائي



المس لضبط وضع تكرر	
المس للتحكم بمستوى صوت الموسيقى	
المس لإيقاف التشغيل مؤقتاً	
المس لاستئناف التشغيل	
المس للتجاوز إلى المسار التالي في الألبوم أو في قائمة التشغيل	
المس للعودة إلى بداية الأغنية. المس مرتين للعودة إلى الأغنية السابقة	
المس لضبط المفضلة	
المس لعرض قائمة التشغيل الحالية	

لتغيير مستوى الصوت أثناء الاستماع إلى الموسيقى، اضغط على مفاتيح مستوى الصوت لأعلى ولأسفل في الجانب الأيسر من الهاتف. المس باستمرار أي أغنية من القائمة. سيتم عرض الخيارات تشغيل وإضافة إلى قائمة التشغيل ومشاركة وضبط كنغمة رنين وحذف والتفاصيل والبحث.



ملاحظة:

إن بعض تنسيقات الملفات غير معتمدة، وفقاً لبرنامج الجهاز. إذا تجاوز الملف حجم الذاكرة المتاحة، فقد يحدث خطأ عند فتح الملفات.

ملاحظة: قد تخضع حقوق تأليف ونشر ملفات الموسيقى لحماية المعاهدات الدولية وقوانين حقوق النشر الوطنية.



ولهذا، فقد يكون من الضروري الحصول على إذن أو ترخيص لإعادة إنتاج الموسيقى أو نسخها. تمنع القوانين الوطنية في بعض البلدان النسخ الخاص للمواد المحمية بحقوق النشر. قبل تحميل الملف أو نسخه، تحقق من القوانين الوطنية للبلاد المعني والمتعلقة باستخدام مثل هذه المواد.

ضبط المنبه



- 1 المس  < علامة التبويب التطبيقات < المنبه/الساعة < .
- 2 بعد ضبط المنبه، سيعلمك الهاتف بالوقت المتبقي قبل أن يبدأ المنبه بالرنين.
- 3 اضبط التكرار ومدة التأجيل والاهتزاز وصوت المنبه ومستوى صوت المنبه وبدء تشغيل التطبيق التلقائي والقفل الذكي والمذكرة. المس حفظ.

ملاحظة: لتغيير إعدادات المنبه في شاشة قائمة المنبه، المس مفتاح القائمة  وحدد الإعدادات.

استخدام الحاسبة

- 1 المس  < علامة التبويب التطبيقات < الحاسبة.
- 2 المس مفاتيح الأرقام لإدخال الأرقام.
- 3 بالنسبة للعمليات الحسابية البسيطة، المس الوظيفة التي تريدها لإجراء (+ أو - أو × أو ÷)، متبوعة ب =.
- 4 في ما يتعلق بالعمليات الحسابية الأكثر تعقيداً، مرّر للجهة اليسرى ثم اختر sin، cos، tan، log الخ.
- 5 للتحقق من المحفوظات، اضغط على الرمز .

إضافة حدث إلى التقويم





- 1 المس  < علامة التبويب التطبيقات < التقويم.
- 2 على الشاشة، يمكنك العثور على الأنواع المختلفة لعرض التقويم (اليوم، الأسبوع، جدول الأعمال).
- 3 اضغط على التاريخ الذي تريد إضافة حدث إليه والمس .
- 4 المس اسم الحدث ثم أدخل اسم الحدث.
- 5 المس المكان ثم أدخل الموقع. تحقق من التاريخ وأدخل الوقت الذي تريد أن يبدأ فيه الحدث وينتهي.

- 6 إذا أردت تكرار المنبه، فاضبط تكرار واضبط التذكيرات إذا دعت الحاجة.
- 7 إذا كنت ترغب في إضافة مذكرة إلى الحدث، المس إضافة مذكرة +.
- 8 المس حفظ لحفظ الحدث في التقويم.

مسجل الصوت

استخدم مسجل الصوت لتسجيل مذكرات صوتية أو ملفات صوتية أخرى.

تسجيل ملف صوتي أو صوت

- 1 المس  علامة التبويب التطبيقات وحدد مسجل الصوت.
- 2 المس  لبدء التسجيل.
- 3 المس  لإنهاء التسجيل.
- 4 المس  للاستماع إلى التسجيل.

ملاحظة: المس  للوصول إلى الألبوم. يمكنك الاستماع إلى التسجيل المحفوظ. قد يختلف وقت التسجيل المتوفر عن وقت التسجيل الفعلي.

إرسال التسجيل الصوتي

- 1 عند انتهائك من التسجيل، يمكنك إرسال مقطع الصوت بلمس .
- 2 اختر من بين البلوتوث أو البريد الإلكتروني أو Gmail أو المذكرة أو الرسائل أو SmartShare Beam. عند تحديد البريد الإلكتروني أو Gmail أو المذكرة أو الرسائل، تتم إضافة التسجيل الصوتي إلى الرسالة. يمكنك بعد ذلك كتابة الرسالة وإرسالها كالعادة.

راديو FM

يتوفر في جهازك راديو FM مضمّن لتتمكن من ضبط محطاتك المفضلة والاستماع إليها أثناء التنقل.

ملاحظة: ستحتاج إلى استخدام سماعات الرأس كي تستمع إلى الراديو. أدخلها في مقبس سماعة الرأس.

مدير المهام

يمكنك إدارة التطبيقات باستخدام مدير المهام. يمكنك التحقق من عدد التطبيقات قيد التشغيل بسهولة وإيقاف تشغيل تطبيقات معينة.

مهام

يمكن مزامنة هذه المهمة مع حساب MS Exchange. يمكنك إنشاء مهمة ومراجعتها وحذفها في MS Outlook أو MS Office Outlook Web Access.

لمزامنة MS Exchange

- 1 من الشاشة الرئيسية، المس  < الإعدادات.
- 2 المس الحسابات والمزامنة < إضافة حساب.
- 3 المس Microsoft Exchange لإنشاء عنوان بريد إلكتروني وكلمة مرور.
- 4 تأكد من وضع علامة اختيار على مهمة المزامنة.

Polaris Viewer 4

يعتبر برنامج Polaris Viewer أحد الحلول المكتبية المحمولة الاحترافية التي تتيح للمستخدمين عرض أنواع متنوعة من المستندات المكتبية بصورة ملائمة، بما في ذلك ملفات Word و Excel و PowerPoint، في أي مكان أو وقت باستخدام أجهزة الهواتف المحمولة.

1 المس < علامة التبويب التطبيقات < Polaris Viewer 4.

عرض الملفات

يمكن لمستخدمي الهواتف المحمولة عرض تشكيلة كبيرة من أنواع الملفات، من بينها مستندات Microsoft Office و Adobe PDF، مباشرة على أجهزة الهواتف المحمولة. عند عرض مستندات باستخدام برنامج Polaris Viewer، تبقى الكائنات والتخطيط كما هو في المستندات الأصلية.

LG Backup

حول النسخ الاحتياطي لبيانات الهاتف الذكي واستعادتها

نصحك بإنشاء ملف نسخة احتياطية للبيانات بشكل دوري وحفظها في وحدة التخزين الداخلية، وخاصة قبل تحديث أي برنامج. حيث قد يتيح لك الاحتفاظ بملف نسخ احتياطي حالي على ذاكرة التخزين استعادة بيانات الهاتف الذكي في حالة فقدان هاتفك الذكي أو سرقة أو تلفه لسبب غير متوقع.

إن تطبيق النسخ الاحتياطي هذا معتمد في ما بين هواتف LG الذكية وإصدارات البرامج أو أنظمة التشغيل الأخرى. لذا، عند شراء هاتف LG الذكي الجديد، يمكنك إجراء نسخ احتياطي لبيانات الهاتف الذكي الحالي إلى هاتفك الجديد.

في حال كنت تملك تطبيق **LG Backup** تم تحميله مسبقاً على الهاتف الذكي، يمكنك إجراء نسخ احتياطي لغالبية بيانات الهاتف الذكي وشاشة **LG** الرئيسية والبيانات الشخصية وتطبيقات **LG** والإعدادات والتطبيقات التي تم تنزيلها واستعادتها. باستخدام هذا التطبيق يمكنك:

- إجراء النسخ الاحتياطي يدوياً لبيانات هاتفك الذكي.
- جدولة إجراء النسخ الاحتياطي لبيانات هاتفك الذكي تلقائياً.
- استعادة بيانات هاتفك الذكي.

ملاحظة: يرجى الانتباه إلى أنّ وظيفة النسخ الاحتياطي لا تعتمد النسخ الاحتياطي لبيانات المستخدم وبيانات الوسائط (الصورة/الفيديو/الموسيقى). يرجى نسخ هذه الملفات احتياطياً باستخدام مزمنة الوسائط (MTP).
قم بتوصيل الهاتف بالكمبيوتر باستخدام كابل USB والمس مزمنة الوسائط (MTP).



تحذير

للحماية ضد إيقاف التشغيل غير المتوقع أثناء عمليات النسخ الاحتياطي أو الاستعادة بسبب انخفاض الطاقة في البطارية، ينبغي المحافظة على البطارية مشحونة بالكامل.

النسخ الاحتياطي لبيانات هاتفك الذكي

- 1 المس  < علامة التبويب التطبيقات < **LG Backup** < النسخ الاحتياطي اليدوي < وحدة تخزين داخلية أو بطاقة SD.
- 2 المس نسخة احتياطية جديدة لإدخال اسم ملف النسخ الاحتياطي ثم حدد التالي.
- 3 حدد مربع الاختيار الموجود إلى جانب العنصر الذي ترغب في إجراء نسخة احتياطية له، ثم حدد نسخ احتياطي لإجراء النسخ الاحتياطي.
- 4 عند إتمام النسخ الاحتياطي لكل الملفات المحددة، سترى الرسالة اكتمل النسخ الاحتياطي.

الجدولة التلقائية لعمليات النسخ الاحتياطي

يمكنك أيضًا برمجة عمليات النسخ الاحتياطي التلقائي للبيانات الموجودة على هاتفك الذكي تبعًا لضبط الجدولة لديك. للقيام بذلك، أكمل الخطوات التالية:

- 1 المس  < علامة التبويب التطبيقات < **LG Backup** < النسخ الاحتياطي التلقائي.
- 2 على شاشة موقع النسخ الاحتياطي، المس وحدة تخزين داخلية أو بطاقة SD.
- 3 أدخل اسمًا لملف النسخ الاحتياطي وحدد التالي.
- 4 حدد مربع الاختيار بجانب البيانات التي تريد إجراء نسخة احتياطية لها وحدد التالي.
- 5 من القائمة، حدد مدى تكرارك لإجراء نسخ احتياطي لبيانات الجهاز وإعداداته وحدد تم لإنهاء الجدول الذي تم ضبطه.

استعادة بيانات الهاتف الذكي

ملاحظة: يتم حذف كل الملفات المخزنة على الهاتف الذكي قبل استعادة ملف النسخ الاحتياطي.

- 1 المس  < علامة التبويب التطبيقات < **LG Backup** < استعادة.
- 2 على الشاشة استعادة، حدد ملف النسخ الاحتياطي الذي يحتوي على البيانات التي ترغب في استعادتها.
- 3 حدد مربع الاختيار بجانب العنصر الذي ترغب في استعادته، ثم حدد استعادة لاستعادته إلى هاتفك.

ملاحظة: يُرجى ملاحظة أن محتويات ملف النسخ الاحتياطي ستحل محل بيانات الهاتف.

- 4 إذا كان ملف النسخ الاحتياطي مُشفراً، فاكتب كلمة المرور التي أنشأتها لتشفير هـ.
5 عند استعادة كافة الملفات المحددة، ستتم إعادة تشغيل الهاتف تلقائياً.

ملاحظة: يمكنك ضبط تمكين التشفير لتشفير ملفات النسخ الاحتياطي تحقيماً لمزيد من الحماية.

المس  من شاشة **LG Backup**، وأدخل كلمة مرور واحصل على تلميح في حال نسيت كلمة المرور الخاصة بك. عند إعداد كلمة مرور، تحتاج إلى إدخالها كل مرة تريد إجراء نسخ احتياطي/استعادة.

Google+

استخدم هذا التطبيق لتبقى على اتصال بالأشخاص عبر خدمة شبكة Google الاجتماعية.
• المس  < علامة التبويب **التطبيقات < Google+**.

ملاحظة: قد لا يتوفر هذا التطبيق حسب المنطقة أو موفر الخدمة.

بحث صوتي

- استخدم هذا التطبيق للبحث في صفحات الويب باستخدام الصوت.
1 المس  < علامة التبويب **التطبيقات < بحث صوتي**.
2 قل كلمة أساسية أو عبارة عند ظهور رسالة **تحدث الآن** على الشاشة. حدد إحدى الكلمات الأساسية المقترحة التي تظهر.

ملاحظة: قد لا يتوفر هذا التطبيق حسب المنطقة أو موفر الخدمة.

التنزيلات

استخدم هذا التطبيق لمشاهدة الملفات التي تم تنزيلها عبر التطبيقات.

- المس  علامة التبويب **التطبيقات** < **تنزيلات**.

ملاحظة: قد لا يتوفر هذا التطبيق حسب المنطقة أو موثر الخدمة.



استخدم هذا التطبيق لتصفح الإنترنت. يوفر لك المتصفح عالمًا سريعًا ومتنوعًا من الألعاب والموسيقى والأخبار والرياضة والترفيه والكثير غير ذلك - كل هذا في هاتفك المحمول - أينما كنت وكلما أردت.

ملاحظة: يتم فرض رسوم إضافية عند الاتصال بهذه الخدمات وتنزيل المحتوى. اتصل بموفر الشبكة للتحقق من رسوم البيانات.

1 المس < علامة التبويب التطبيقات > الإنترنت.

استخدام شريط أدوات ويب



المس شريط أدوات ويب باستمرار ومرره لأعلى بإصبعك لفتحه.

المس للرجوع صفحة واحدة للخلف.	
المس للتقدم صفحة واحدة للأمام، وصولاً إلى الصفحة التي اتصلت بها بعد الصفحة الحالية. وهذا عكس ما يحدث عندما تلمس مفتاح رجوع، وهو ما ينقلك إلى الصفحة السابقة.	
المس للانتقال إلى الصفحة الرئيسية.	
المس لإضافة نافذة جديدة.	
المس للوصول إلى الإشارات المرجعية.	

عرض صفحات ويب

اضغط على حقل العنوان، أدخل عنوان ويب واضغط على اذهب.

فتح صفحة



للانتقال إلى صفحة جديدة، اضغط على  ← ، مرر لأعلى أو لأسفل، واضغط على الصفحة لتحديدها.

البحث في ويب باستخدام الصوت

اضغط على حقل العنوان، اضغط على ، قل كلمة أساسية، ثم حدد إحدى الكلمات الأساسية التي تظهر.

ملاحظة: قد لا تتوفر هذه الميزة استنادًا إلى المنطقة أو موفر الخدمة.

الإشارات المرجعية



لإضافة صفحة الويب الحالية كإشارة مرجعية، المس  **حفظ إلى الإشارات المرجعية** < موافق>. لفتح صفحة ويب مضافة كإشارة مرجعية، اضغط على  وحدد واحدة.

السجل

اضغط على  < **السجل** لفتح صفحة ويب من قائمة صفحات الويب التي تمت زيارتها مؤخرًا. لمسح المحفوظات، اضغط على **مفتاح القائمة**  ← **مسح كافة المحفوظات**.

استخدام المتصفح المنبثق

استخدم هذه الميزة للوصول إلى إنترنت دون إغلاق التطبيق الحالي. أثناء عرض المحتوى، مثل الأسماء أو الملاحظات التي تتضمن عناوين ويب، حدد عنوان ويب، ثم اضغط على المتصفح المنبثق لفتح المتصفح المنبثق. اضغط على المتصفح واسحبه لنقله إلى موضع آخر.

لعرض المتصفح الحالي في وضع ملء الشاشة، اضغط على . لإغلاق المتصفح، اضغط على .

Chrome

استخدم Chrome للبحث عن المعلومات وتصفح صفحات ويب.

1 المس < علامة التبويب التطبيقات < Chrome.

ملاحظة: قد لا يتوفر هذا التطبيق وذلك وفقاً للمنطقة وموفر الخدمة.

عرض صفحات ويب

اضغط على حقل العنوان، ثم أدخل عنوان ويب أو معايير البحث.

فتح صفحة

للانتقال إلى صفحة جديدة، اضغط على  علامة تبويب جديدة.

للانتقال إلى صفحة ويب أخرى، اضغط على ، مرر لأعلى أو لأسفل، واضغط على الصفحة لتحديدها.

المزامنة مع الأجهزة الأخرى

مزمنة علامات التثبيت المفتوحة والإشارات المرجعية لاستخدامها مع Chrome على جهاز آخر عند تسجيل الدخول إلى حساب Google نفسه.

لعرض علامات التثبيت المفتوحة على أجهزة أخرى، اضغط على مفتاح القائمة  أجهزة أخرى.

حدد صفحة ويب لفتحها.

لإضافة إشارات مرجعية، اضغط على .

الوصول إلى قائمة الإعدادات

- 1 على الشاشة الرئيسية، المس  < علامة التبويب التطبيقات < الإعدادات. أو
على الشاشة الرئيسية، المس  < إعدادات النظام.
- 2 حدد فئة الضبط ثم حدد أحد الخيارات.

الاتصال اللاسلكي والشبكات

تستطيع هنا إدارة Wi-Fi و البلوتوث. يمكنك أيضًا إعداد شبكات الهاتف المحمول، والتبديل إلى وضع الرحلات الجوية.

< ثنائية SIM >

يمكنك اختيار أي بطاقة SIM ستستخدم يدويًا أو تلقائيًا.

ميزة تقليل التكلفة

يتم إضافة كل اسم مع بطاقة SIM التي تم تعيينها عند إضافة دليل الهاتف. أثناء الاتصال، يتم تحديد مشغل SIM المطابق ويتم إكمال العملية باستخدام مشغل SIM المطابق. يجعل هذا الاستفادة من استخدام المشغل نفسه ممكنة.

لاستخدام ميزة تقليل التكلفة، تأكد من أن هذه الميزة محددة [الإعدادات < ثنائية SIM < ميزة تقليل التكلفة]

ملاحظة: لا تعمل ميزة تقليل التكلفة أثناء إجراء مكالمة.

< Wi-Fi >

Wi-Fi – يقوم بتشغيل Wi-Fi للاتصال بشبكات Wi-Fi المتوفرة.

تلميح! كيفية الحصول على عنوان MAC

لإعداد اتصال في بعض الشبكات اللاسلكية المزودة بعوامل تصفية MAC، فقد يتوجب عليك إدخال عنوان MAC للهاتف إلى جهاز التوجيه.

يمكنك العثور على عنوان MAC في واجهة المستخدم التالية: المس علامة التبويب التطبيقات < الإعدادات < Wi-Fi <  < متقدم < عنوان MAC.

> البلوتوث <

قم بتشغيل ميزة البلوتوث اللاسلكية أو إيقاف تشغيلها لاستخدام البلوتوث.

> استخدام البيانات <

عرض استخدام البيانات وضبط حد استخدام بيانات المحمول.

> إعدادات المكالمات <

قم بتكوين إعدادات مكالمات الهاتف، مثل إعادة توجيه المكالمات والميزات الخاصة الأخرى التي يقدمها الناقل.

> علامة التبويب SIM1 أو SIM2 <

أرقام الاتصال الثابت – لتشغيل وتجميع قائمة بالأرقام التي يمكن الاتصال بها من هاتفك. ستحتاج إلى الحصول على رمز PIN2 الذي يوفره المشغل. وحدها الأرقام المضمنة في قائمة أرقام الاتصال المحددة هي التي يمكن طلبها باستخدام بطاقة SIM هذه.

مركز البريد الصوتي – يسمح لك هذا الخيار بتحديد خدمة البريد الصوتي الخاصة بشركة المحمول.

إعادة توجيه المكالمات – اختر ما إذا كنت تريد تحويل جميع المكالمات عندما يكون الخط مشغولاً، أو عند تعذر الرد على المكالمات أو عند تعذر الوصول إليه.

حظر المكالمات – لحظر المكالمات الواردة أو الصادرة أو الدولية.

مدة المكالمات – لعرض مدة المكالمات بما في ذلك المكالمات الأخيرة، وكل المكالمات، والمكالمات الصادرة والمستلمة.

إعدادات إضافية – يسمح لك هذا الخيار بتغيير الإعدادات التالية:

هوية المتصل: يسمح لك هذا الخيار بعرض رقمك في المكالمات الصادرة.

انتظار المكالمات: في حالة تنشيط وظيفة انتظار المكالمات، فسيعلمك الهاتف بوجود مكالمات واردة أثناء إجراء مكالمات أخرى (بناءً على موثر الشبكة).

> علامة التبويب عام <

نافذة منبثقة للمكالمة الواردة – لعرض مكالمات واردة منبثقة عند استخدام كاميرا وملفات فيديو.

رفض مكالمات – يتيح لك ضبط وظيفة رفض المكالمات. اختر من وضع رفض المكالمات أو رفض مكالمات من.

الرفض برسالة – عند رفض مكالمات، يمكنك إرسال رسالة بسرعة باستخدام هذه الوظيفة. ويعتبر هذا الأمر مفيداً إذا رغبت في رفض مكالمات أثناء اجتماع.

اهتزاز عند الاتصال – لاهتزاز الهاتف عندما يقوم الطرف الآخر بالرد على المكالمات.

حامي الخصوصية – لإخفاء اسم المتصل ورقمه الخاص بمكالمة واردة.
مفتاح التشغيل ينهي المكالمة – يسمح لك الضغط على مفتاح الطاقة/الإقفال بإنهاء مكالمة بدلاً من إيقاف تشغيل الشاشة.

حفظ الأرقام غير المعروفة – لإضافة الأرقام غير المعروفة إلى الاسماء بعد إحدى المكالمات.
> المشاركة والاتصال <

برنامج SmartShare Beam – يمكنك هذا الخيار من تلقي ملفات من هواتف LG.
التخزين اللاسلكي – مشاركة ملفات مع كمبيوتر عبر Wi-Fi.

> الاتصال والشبكات <

وضع الرحلات الجوية – بعد التبديل إلى وضع الرحلات الجوية، يتم تعطيل كل الاتصالات اللاسلكية.

نقطة Wi-Fi فعالة ومحمولة – يسمح لك هذا الخيار بمشاركة شبكة الهواتف المحمولة عبر Wi-Fi، ويمكنك تكوين إعدادات نقطة Wi-Fi المحمولة.

ربط البلوتوث – يسمح لك هذا الخيار بمشاركة اتصال إنترنت عبر البلوتوث.

VPN – عرض قائمة الشبكات الخاصة الظاهرية (VPNs) التي قمت بتكوينها مسبقاً. ولإضافة أنواع مختلفة من شبكات VPN.

شبكات الهاتف – لتعيين الخيارات لبيانات التجوال، ووضع الشبكة والمشغلين، وأسماء نقاط الوصول (APN)، وغير ذلك.

ملاحظة: يجب ضبط رمز PIN أو كلمة مرور لشاشة القفل قبل استخدام تخزين بيانات الاعتماد.

الهاتف

> الصوت <

الوضع الصامت – لتعطيل الإشعار بما في ذلك المكالمات والرسائل للتركيز على الوقت الخاص بفعالية.

أوضاع الصوت – اختر الصوت، وإما الاهتزاز فقط أو صامت.

مستويات الصوت – تحكم بمستوى صوت نغمة رنين الهاتف وصوت الإشعارات والمس الآراء والمقترحات والنظام، والموسيقى والفيديو والألعاب والوسائط الأخرى.

نغمة مع اهتزاز - صدور اهتزاز عند تلقي مكالمات.

نغمة الهاتف لـ **SIM 1** - يتيح لك هذا الخيار ضبط نغمة رنين المكالمات الواردة الخاصة ببطاقة SIM1.

نغمة الهاتف لـ **SIM 2** - يتيح لك هذا الخيار ضبط نغمة رنين المكالمات الواردة الخاصة ببطاقة SIM2.

صوت إشعارات **SIM 1** - يتيح لك هذا الخيار ضبط صوت الإشعارات الخاص ببطاقة SIM1.

صوت إشعارات **SIM 2** - يتيح لك هذا الخيار ضبط صوت الإشعارات الخاص ببطاقة SIM2.

اهتزاز المكالمات الواردة لـ **SIM1** - يتيح لك هذا الخيار ضبط اهتزاز المكالمات الواردة الخاص ببطاقة SIM1.

اهتزاز المكالمات الواردة لـ **SIM2** - يتيح لك هذا الخيار ضبط اهتزاز المكالمات الواردة الخاص ببطاقة SIM2.

نغمات الضغط على لوحة الطلب – يتيح لك ضبط الهاتف لتشغيل النغمات عند استخدام لوحة الطلب لطلب الأرقام.

أصوات اللمسات – يتيح لك ضبط الهاتف لإصدار صوت عند إجراء تحديد على الشاشة.

أصوت قفل الشاشة – يتيح لك ضبط الهاتف لإصدار صوت عند قفل الشاشة وإلغاء قفلها.

> إعدادات الشاشة <

السطوع - لضبط سطوع الشاشة.

مهلة الشاشة – لضبط الوقت لمهلة الشاشة.

تشغيل الشاشة - ضع علامة على هذا الخيار لتمكين ميزة تشغيل الشاشة لتشغيل الشاشة وإيقاف تشغيلها. اضغط مرتين بسرعة على وسط الشاشة لتشغيلها. اضغط مرتين على شريط الحالة، أو مساحة فارغة على الشاشة الرئيسية أو شاشة القفل لإيقاف تشغيل الشاشة.

تدوير الشاشة تلقائيًا – لضبط تبديل الاتجاه تلقائيًا عندما تقوم بتدوير الهاتف.

نوع الخط – لتغيير نوع خط شاشة العرض.

حجم الخط – تغيير حجم خط شاشة العرض.

> الشاشة الرئيسية <

اضبط تحديد الشاشة الرئيسية والسمة وتأثيرات الشاشة وخلفية الشاشة وتمرير الشاشة بشكل دائري والعرض العمودي فقط. حدد عمل ملفات احتياطية للشاشة الرئيسية و استعادتها لإجراء نسخ احتياطي/استعادة إعدادات الشاشة الرئيسية، ثم حدد السمة.

> تأمين الشاشة <

إختر قفل الشاشة – لتعيين نوع قفل الشاشة لتأمين الهاتف. يؤدي هذا الخيار إلى فتح شاشات ترشدك أثناء رسم نقش نمط إلغاء قفل الشاشة. اضبط بلا أو مسح أو فتح قفل الوجه أو النقش أو رمز PIN أو كلمة المرور.

إذا قمت بتمكين نوع نقش القفل، فستتم عندئذٍ مطالبتك برسم نقش فتح القفل لفتح الشاشة، وذلك عندما تقوم بتشغيل الهاتف أو تنشيط الشاشة.

خلفية الشاشة – حدد خلفية لشاشة القفل من المعرض أو من استوديو الخلفية.

الساعة والاختصارات – لتخصيص الساعات والاختصارات على شاشة القفل.

نموذج مخفي – لإظهار نقش نقاط عند الضغط على الشاشة.

معلومات المالك – لعرض معلومات المالك على شاشة القفل.

موقت الإغلاق – لتعيين وقت القفل بعد انقضاء مهلة الشاشة.

يقفل زر الطاقة على الفور – لتعيين قفل الشاشة عندما تضغط على زر الطاقة.

جعل النقش مرئي – لإظهار نقش القفل عند الرسم على الشاشة.

> تشغيل بيد واحدة <

لوحة مفاتيح طلب الرقم - اضغط على السهم لضبط موضع لوحة مفاتيح الطلب لجهة اليسار أو اليمين.

لوحة مفاتيح LG – انقر فوق لوحة المفاتيح أو اضغط على السهم لضبط موضع لوحة مفاتيح LG إلى جهة اليسار أو اليمين.

إقفال الشاشة – اضغط على السهم لضبط موضع رمز PIN لجهة اليسار أو اليمين.

> التخزين <

تخزين الهاتف – عرض استخدام وحدة التخزين الداخلية.

بطاقة SD – تحقق من المساحة الإجمالية المتوفرة على بطاقة SD. المس إزالة بطاقة SD لإزالتها بشكل آمن. "مسح بطاقة SD" إذا كنت تريد حذف جميع البيانات من بطاقة SD.

> البطارية <

معلومات البطارية - تحقق من مستوى طاقة البطارية المستخدمة وتفصيل استخدام البطارية.

نسبة البطارية – لعرض نسبة البطارية على المؤشر.

توفير الطاقة – لإدارة البطارية لعناصر توفير الطاقة.

لمحات عن موثر الطاقة – نصائح حول كيفية إطالة عمر البطارية.

> التطبيقات <

عرض التطبيقات وإدارتها.

شخصي

> الحسابات والمزامنة <

يتيح هذا الخيار للتطبيقات مزامنة البيانات في الخلفية، سواء كانت قيد الاستخدام بطريقة نشطة أم لا. قد تؤدي إزالة تحديد هذا الضبط إلى توفير طاقة البطارية وتخفيض استخدام البيانات (ولكن لا يزيله).

> الوصول للموقع <

الوصول إلى موقعي – إذا حددت خدمة تحديد المواقع من Google، فسيحدد هاتفك موقعك التقريبي باستخدام شبكة Wi-Fi وشبكات الهاتف المحمول. عند تحديد هذا الخيار، يتم سؤالك إذا كنت توافق على السماح لـ Google باستخدام موقعك عند توفير هذه الخدمات.

الأقمار الصناعية لنظام GPS – إذا حددت أقمار GPS الصناعية، فسحدد هاتفك بدقة على مستوى الشارع.

Wi-Fi وموقع شبكة الجوال – تتيح للتطبيقات استخدام البيانات من المصادر مثل Wi-Fi وشبكات الهاتف المحمول لتحديد موقعك بشكل تقريبي.

> الحماية <

إعداد قفل بطاقة SIM – لإعداد قفل بطاقة SIM أو تغيير رمز PIN الخاص ببطاقة SIM.

كتابة كلمة المرور مرئية - إظهار الحرف الأخير من كلمة المرور المخفية أثناء كتابتها.

مدير الهاتف – عرض مسؤولي الأجهزة أو إلغاء تنشيطهم.

مصادر غير معروفة – الضبط الافتراضي لتثبيت التطبيقات من خارج السوق.

الإعدادات الموثوق بها – عرض شهادات CA الموثوق بها.
التثبيت من المخزن – اختر تثبيت الشهادات المشفرة.
مسح التخزين – إزالة جميع الشهادات.

> اللغة والإدخال <

استخدم إعدادات اللغة والإدخال لتحديد لغة النص على هاتفك ولتكوين لوحة المفاتيح التي تظهر على الشاشة، بما في ذلك الكلمات التي أضفتها إلى القاموس.

> النسخ الاحتياطي وإعادة الضبط <

قم بتغيير إعدادات إدارة الإعدادات والبيانات.
نسخ احتياطي لبياناتي - قم بضبط هذا الخيار لإجراء نسخ احتياطي للإعدادات وبيانات التطبيق إلى خادم Google.

الحساب الاحتياطي – قم بضبط هذا الخيار لإجراء نسخ احتياطي لحسابك.
استعادة تلقائية - قم بضبط هذا الخيار لاستعادة الإعدادات وبيانات التطبيق عند إعادة تثبيت التطبيقات على الجهاز.

إعادة ضبط بيانات الشركة المصنعة - قم بإعادة ضبط الإعدادات إلى القيم الافتراضية للمصنع واحذف جميع البيانات لديك. إذا قمت بإعادة تعيين الهاتف بهذه الطريقة، فسيطلب منك مجدداً إدخال المعلومات نفسها التي استخدمتها عند تشغيل Android في المرة الأولى.

النظام

> مفتاح التخصيص <

حدد التطبيقات التي ترغب بالوصول إليها سريعاً مستخدماً مفتاح التخصيص.

> التاريخ والوقت <

استخدم إعدادات التاريخ والوقت لتعيين كيفية عرض التواريخ. يمكنك أيضاً استخدام هذه الإعدادات لضبط الوقت الخاص بك بالإضافة إلى المنطقة الزمنية بدلاً من الحصول على الوقت الحالي من شبكة الهواتف المحمولة.

> إمكانية الوصول <

استخدم إعدادات إمكانية الوصول لتكوين أي وظائف إضافية خاصة بإمكانية الوصول قمت بتنبيتها على هاتفك.

ملاحظة: يجب تثبيت وظائف إضافية ليصبح هذا الخيار قابلاً للتحديد.

> اتصال PC <

نوع اتصال USB – لضبط الوضع المطلوب: شحن فقط أو مزامنة الوسائط (MTP) أو اتصال USB أو برنامج LG أو كاميرا (PTP).

اسأل عند الاتصال – المطالبة بوضع اتصال USB عند الاتصال بكمبيوتر.

مساعدة – تعليمات حول نوع اتصال USB.

PC Suite - تلقي طلب اتصال Wi-Fi من الكمبيوتر الشخصي.

مساعدة – مساعدة حول برنامج LG.

> خيارات المطور <

تذكر أن تشغيل إعدادات المطور هذه قد تتسبب في عمل الهاتف بشكل غير معهود. ينصح باستخدام خيارات المطور بواسطة المستخدمين المتقدمين فقط.

> حول الهاتف <

لعرض المعلومات القانونية والتحقق من حالة الهاتف وإصدار البرنامج.

برنامج الكمبيوتر (LG PC Suite)

إنّ برنامج الكمبيوتر "LG PC Suite" عبارة عن برنامج يساعدك على توصيل الجهاز بالكمبيوتر عبر كيبول USB و Wi-Fi. بمجرد الاتصال، يمكنك استخدام وظائف الجهاز من الكمبيوتر الشخصي.

مع برنامج الكمبيوتر "LG PC Suite"، يمكنك...

- إدارة محتويات الوسائط (الموسيقى، الأفلام، الصور) وتشغيلها على الكمبيوتر الشخصي.
- إرسال محتويات الوسائط إلى الجهاز.
- مزامنة البيانات (الجدول، جهات الاتصال "الاسماء"، العلامات المرجعية) في الجهاز والكمبيوتر الشخصي.
- نسخ التطبيقات احتياطيًا على الجهاز.
- تحديث البرامج على الجهاز.
- نسخ بيانات الجهاز احتياطيًا واستعادتها.
- تشغيل محتويات الوسائط المتعددة لجهازك من الكمبيوتر الشخصي.
- نسخ المذكرات احتياطيًا وإنشاؤها وتحريرها في جهازك.

ملاحظة: يمكنك استخدام قائمة التعليمات من التطبيق للتعرف على كيفية استخدام برنامج الكمبيوتر "LG PC Suite".

تثبيت برنامج الكمبيوتر "LG PC Suite"

يمكن تنزيل برنامج الكمبيوتر "LG PC Suite" من صفحة الويب الخاصة بـ LG.

- 1 انتقل إلى الموقع www.lg.com واختر بلدك.
- 2 انتقل إلى الدعم < دعم الهاتف المحمول < الهواتف المحمولة من LG < حدد الطراز أو
انتقل إلى الدعم < الهاتف المحمول < حدد الطراز.

3 انقر فوق مزامنة الكمبيوتر الشخصي من الأدلة والتنزيل، ثم انقر فوق تنزيل لتنزيل برنامج الكمبيوتر الشخصي "LG PC Suite".

متطلبات النظام لبرنامج الكمبيوتر الشخصي "LG PC Suite"

- نظام التشغيل: Windows XP (Service pack 3) 32bit, Windows Vista, Windows 7, Windows 8
- وحدة المعالجة المركزية (CPU): معالجات بسرعة 1 جيجاهرتز أو أعلى
- الذاكرة: ذاكرة وصول عشوائي (RAM) بسعة 512 ميغابايت أو أعلى
- بطاقة الرسوميات: بدرجة استبانة 768 x 1024، وألوان 32 بت أو أعلى
- محرك أقراص ثابت: مساحة خالية على القرص الثابت تبلغ 500 ميغابايت أو أكثر (قد يلزم توفر مساحة خالية أكبر على القرص الثابت بناءً على حجم البيانات المخزنة).
- البرنامج المطلوب: برنامج تشغيل مضمنة من LG، Windows Media Player 10 أو الإصدار اللاحق

ملاحظة: برنامج تشغيل USB المضمن من LG

يجب توفير برنامج تشغيل USB مضمن من LG لتوصيل جهاز LG بالكمبيوتر وتثبيته تلقائيًا عند تثبيت تطبيق برنامج الكمبيوتر "LG PC Suite".

مزامنة الهاتف مع الكمبيوتر الشخصي

يمكن مزامنة البيانات من جهازك وتلك الخاصة بالكمبيوتر الشخصي بسهولة باستخدام برنامج الكمبيوتر "LG PC Suite" تحقيقًا لراحتك. يمكن مزامنة جهات الاتصال "الاسماء" والجداول والعلامات المرجعية.
الإجراء موضح فيما يلي:

- 1 قم بتوصيل الجهاز بالكمبيوتر. (استخدم كيبول USB أو اتصال Wi-Fi).
- 2 ستظهر قائمة نوع اتصال USB، وعندها حدد برنامج LG.
- 3 بعد الاتصال، قم بتشغيل البرنامج واختر قسم الجهاز من الفئة الموجودة على الجانب الأيسر من الشاشة.
- 4 انقر فوق معلومات شخصية للتحديد.
- 5 حدد مربع اختيار المحتويات لمزامنتها وانقر فوق الزر مزامنة.

ملاحظة: لمزامنة الهاتف بجهاز الكمبيوتر الشخصي باستخدام كيبول USB، فأنت بحاجة إلى تثبيت برنامج LG PC Suite على جهاز الكمبيوتر الشخصي. الرجاء مراجعة الصفحات السابقة لتثبيت LG PC Suite.

نقل جهات الاتصال "الاسماء" من جهازك القديم إلى الجهاز الجديد

- 1 قم بتصدير جهات الاتصال "الاسماء" كملف CSV من الهاتف القديم إلى الكمبيوتر الشخصي باستخدام برنامج مزامنة الكمبيوتر الشخصي.
- 2 قم بتنصيب برنامج "LG PC Suite" على الكمبيوتر الشخصي أولاً. قم بتشغيل البرنامج وتوصيل الهاتف المحمول Android بالكمبيوتر الشخصي باستخدام كابل USB.
- 3 على القائمة العلوية، حدد **الجهاز** < استيراد إلى الجهاز > استيراد جهات اتصال "الاسماء".
- 4 سيظهر إطار منبثق لتحديد نوع الملف وملف الاستيراد.
- 5 على الإطار المنبثق، انقر فوق **حدد ملفاً** وسيظهر Windows Explorer.
- 6 حدد ملف جهات الاتصال "الاسماء" الذي سيتم استيراده في Windows Explorer وانقر فوق **فتح**.
- 7 انقر فوق **موافق**.
- 8 سيظهر الإطار المنبثق **تخطيط الحقل** لربط جهات الاتصال "الاسماء" الموجودة على جهازك وبيانات جهات الاتصال "الاسماء" الجديدة.
- 9 في حال وجود تعارض بين البيانات في جهات اتصال "اسماء" الكمبيوتر الشخصي وجهاز اتصال "اسماء" الجهاز، عليك إجراء التحديدات أو التعديلات الضرورية في برنامج LG PC Suite.
- 10 انقر فوق **موافق**.

تحديث برنامج الهاتف

تحديث برنامج الهاتف

تحديث برنامج الهاتف النقال LG من الإنترنت

لمزيد من المعلومات حول استخدام هذه الوظيفة، تفضل زيارة الموقع <http://www.lg.com/common/index.jsp> ← حدد البلد واللغة.

تسمح لك هذه الميزة بتحديث برامج الهاتف الثابتة بأحدث الإصدارات بسهولة من إنترنت من دون الحاجة إلى زيارة مركز الخدمة. ستكون هذه الميزة متوفرة عندما تصدر LG إصدار برنامج ثابت أحدث للجهاز لديك.

بما أن تحديث برنامج الهاتف المحمول الثابت يتطلب انتباه المستخدم الكامل طوال مدة عملية التحديث، فيرجى التحقق من كل التعليمات والملاحظات التي تظهر في كل خطوة قبل المتابعة. يرجى الانتباه إلى أن إزالة كيبول بيانات USB أثناء الترقية قد يتسبب في إلحاق ضرر بالغ بهاتفك المحمول.

ملاحظة: تحتفظ شركة LG بحق توفير تحديثات البرامج الثابتة لأطر معينة فقط وفق ما تراه مناسبًا، ولا تضمن توفر إصدار البرامج الثابتة الأحدث لكافة طرز الهاتف.

تحديث برنامج الهاتف المحمول من LG لاسلكيًا (OTA)

تتيح لك هذه الميزة تحديث برنامج الهاتف إلى إصدار أحدث بشكل ملائم عبر OTA، دون توصيل كيبول بيانات USB. ستكون هذه الميزة متوفرة عندما تصدر LG إصدار برنامج ثابت أحدث للجهاز لديك.

عليك التحقق أولاً من إصدار البرنامج على هاتفك المحمول: **الإعدادات < حول الهاتف > علامة التبويب عام < تحديث البرنامج > تحقق الآن من التحديث.**

ملاحظة: قد تفقد بياناتك الشخصية من تخزين الهاتف الداخلي - بما في ذلك معلومات حساب Google وأي حسابات أخرى، وبيانات النظام/التطبيق وإعداداته، بالإضافة إلى أي تطبيقات تم تنزيلها وترخيص DRM في عمليات تحديث برنامج الهاتف. لذا، توصي LG بإجراء نسخة احتياطية من البيانات الشخصية قبل تحديث برنامج الهاتف. ولا تعتبر LG مسؤولة عن أي فقد للبيانات الشخصية.

ملاحظة: تعتمد هذه الميزة على موفر خدمة الشبكة الخاص بك والمنطقة والبلد.

حول دليل المستخدم هذا

- قبل استخدام الهاتف، يرجى قراءة هذا الدليل بعناية. سيضمن هذا أنك تستخدم الهاتف بأمان وبطريقة صحيحة.
- قد تظهر بعض الصور واللقطات المتوفرة في هذا الدليل بشكل مختلف عن الهاتف.
- قد يختلف المحتوى لديك عن المنتج النهائي، أو عن البرنامج المتوفر من موفري الخدمة أو شبكات المحمول، فهذا المحتوى عرضة للتغيير دون إشعار مسبق. للحصول على الإصدار الأحدث من هذا الدليل، يرجى زيارة موقع ويب LG على www.lg.com.
- قد تختلف تطبيقات الهاتف ووظائفها حسب البلد أو المنطقة أو مواصفات الأجهزة. لا تكون LG مسؤولة عن أي مشكلات في الأداء تنشأ عن استخدام التطبيقات التي تم تطويرها من قبل مطورين خارج LG.
- لا تكون LG مسؤولة عن مشكلات الأداء أو عدم الملاءمة التي تنشأ عن تحرير إعدادات السجل أو تعديل برنامج نظام التشغيل. قد تتسبب أي محاولة لتخصيص نظام التشغيل الخاص بك أو تطبيقاته في عدم عمل التطبيقات كما ينبغي.
- البرنامج والصوت وخلفية الشاشة والصور والوسائط الأخرى المتوفرة مع الهاتف مرخصة للاستخدام المحدود. إذا قمت باقتباس هذه المواد واستخدامها لأغراض تجارية أو أغراض أخرى، فقد تنتهك قوانين حقوق النشر. كمستخدم، تتحمل المسؤولية كاملة عن الاستخدام غير القانوني للوسائط.
- قد تطبق رسوم إضافية بالنسبة لخدمات البيانات، مثل الرسائل أو التحميل أو التنزيل أو المزامنة التلقائية أو استخدام خدمات الموقع. لتجنب الرسوم الإضافية، حدد خطة بيانات مناسبة لاحتياجاتك. اتصل بموفر الخدمة للحصول على تفاصيل إضافية.

علامات تجارية

- LG وشعار LG هما علامتان تجاريتان مسجلتان لشركة LG Electronics.
- تعود كافة العلامات التجارية وحقوق النشر الأخرى إلى مالكيها.

DivX. DivX

حول DivX VIDEO: يكون DivX® أحد تنسيقات الفيديو الرقمية التي تم إنشاؤها بواسطة شركة DivX، LLC، وهي أحد فروع شركة Rovi Corporation. يعد هذا الجهاز جهاز DivX® Certified رسميًا اجتاز اختبارات شديدة الدقة للتحقق من إمكانية تشغيله لفيديو DivX. تفضل زيارة الموقع www.divx.com للحصول على مزيد من المعلومات وأدوات برمجية لتحويل ملفاتك إلى ملفات فيديو بتنسيق DivX.

حول فيديو DivX المؤجر: يجب تسجيل جهاز DivX Certified® بهدف تشغيل أفلام فيديو DivX المؤجرة (VOD) التي تم شراؤها. للحصول على رمز التسجيل الخاص بك، حدد موقع قسم DivX VOD في قائمة إعداد الجهاز. للحصول على مزيد من المعلومات حول كيفية إكمال التسجيل، توجه إلى الموقع vod.divx.com.

DivX Certified® لتشغيل فيديو DivX® حتى 640x480، بما في ذلك المحتوى المميز. DivX® و DivX Certified® والشعارات المقترنة بها هي علامات تجارية لشركة Rovi Corporation أو الشركات التابعة لها وتستخدم بموجب ترخيص.



DOLBY.
DIGITAL PLUS

Dolby Digital Plus

تم تصنيعه بموجب ترخيص من Dolby و Dolby Laboratories. Dolby Plus ورمز العلامة التجارية حرفاً D هي علامات تجارية لـ Dolby Laboratories.

تتوفر هذه الملحقات للاستخدام مع الهاتف. (قد تكون العناصر المذكورة أدناه اختيارية.)

محول السفر

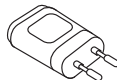

سماعة رأس
استيريو



دليل البدء السريع



كابل البيانات



البطارية

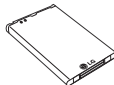

ملاحظة:

- استخدم دائماً ملحقات LG الأصلية.
- فقد يؤدي عدم القيام بذلك إلى إبطال الكفالة.
- وقد تختلف الملحقات من منطقة إلى أخرى.

استكشاف الأخطاء وإصلاحها

يسرد هذا الفصل بعض المشكلات التي قد تصادفها أثناء استخدام الهاتف. بعض المشاكل يتطلب منك الاتصال بموفر الخدمة، ولكن معظم المشاكل سهلة ويمكنك تصحيحها بنفسك.

الرسالة	الأسباب المحتملة	التدابير التصحيحية الممكنة
خطأ في بطاقة SIM	لا يوجد بطاقة SIM في الهاتف أو ربما قمت بإدخالها بشكل غير صحيح.	تأكد من إدخال بطاقة SIM بالطريقة الصحيحة.
لا يوجد اتصال بالشبكة/ فقدان الشبكة	الإشارة ضعيفة أو أنك خارج نطاق شبكة مزود الخدمة.	توجّه نحو نافذة أو نحو مكان مفتوح. تحقق من خريطة تغطية مشغل الشبكة.
	قام المشغل بتطبيق خدمات جديدة.	تحقق مما إذا كانت بطاقة SIM أقدم من 6~12 شهرًا. في هذه الحالة، غير بطاقة SIM عند أقرب فرع لموفر الشبكة. اتصل بموفر الخدمة لديك.
الرموز غير متطابقة	لتغيير رمز الأمان، عليك تأكيد الرمز الجديد وذلك بإدخاله مرة أخرى. إن الرمزين الذين أدخلتهما لا يتطابقان.	إذا فقدت الرمز، فاتصل بموفر الخدمة.
لا توجد تطبيقات يمكن ضبطها	غير معتمد من قبل موفر الخدمة أو أنّ التسجيل مطلوب.	اتصل بموفر الخدمة لديك.

الرسالة	الأسباب المحتملة	التدابير التصحيحية الممكنة
المكالمات غير متوفرة	خطأ في الطلب	شبكة جديدة غير مصرّح لها.
	تم إدخال بطاقة SIM جديدة.	تحقق من القيود الجديدة.
	تم الوصول إلى حد الشحن المدفوع مقدّمًا.	اتصل بموفر الخدمة أو أعد ضبط الحد بواسطة PIN2.
يتعذّر تشغيل الهاتف	تم ضغط مفتاح التشغيل/إيقاف التشغيل لبرهة قصيرة جدًا.	اضغط على مفتاح التشغيل/إيقاف التشغيل لثانيتين على الأقل.
	لم يتم شحن البطارية.	اشحن البطارية. تحقق من مؤشر الشحن على الشاشة.
خطأ في الشحن	لم يتم شحن البطارية.	اشحن البطارية.
	إنّ درجة الحرارة في الخارج عالية جدًا أو متدنية جدًا.	تأكد أنه يجري شحن الهاتف في درجة الحرارة العادية.
	مشكلة في الاتصال	تحقق من الشاحن واتصاله بالهاتف.
	لا يوجد فولتية	قم بتوصيل الشاحن بمقبس مختلف.
	خلل في الشاحن	استبدل الشاحن.
	الشاحن غير مناسب	استخدم ملحقات LG الأصلية فقط.
	العدد غير مسموح به	وظيفة رقم الاتصال المحدد قيد التشغيل.

الرسالة	الأسباب المحتملة	التدابير التصحيحية الممكنة
لا يمكن استلام / إرسال رسائل SMS وصور	ذاكرة ممتلئة	احذف بعض الرسائل من الهاتف.
الملفات لا تفتح	تنسيق الملف غير معتمد	تحقق من تنسيقات الملف المعتمدة.
لا تعمل الشاشة عندما أتلقى مكالمة.	مشكلة في جهاز استشعار الأشياء القريبة	إذا استخدمت شريطاً واقياً أو غلبة واقية، تأكد من عدم تغطية المنطقة حول جهاز استشعار الأشياء القريبة. تأكد من أن الناحية حول جهاز استشعار الأشياء القريبة نظيفة.
لا أصوات	وضع الاهتزاز	تحقق من حالة الإعدادات في قائمة الصوت للتأكد من عدم ضبط الهاتف في وضع الاهتزاز أو الصامت.
تعليق أو تجميد	مشكلة منقطعة في البرنامج	حاول إجراء خدمة تحديث البرنامج عبر موقع ويب.

الفئة الفرعية	السؤال	الجواب
BT البلوتوث الأجهزة	ما هي الوظائف المتوفرة عبر البلوتوث	يمكنك توصيل جهاز صوت بلوتوث مثل استيريو/ سماعة هاتف أحادية أو عدة السيارة. أيضًا، عند توصيل خادم FTP بجهاز متوافق، يمكنك مشاركة محتوى مخزن على وسائط تخزين.
BT البلوتوث سماعة الرأس	في حالة توصيل سماعة الرأس بلوتوث، هل يمكنني الاستماع إلى الموسيقى من خلال سماعات الرأس السلكية 3.5 مم؟	عند توصيل سماعات الرأس بلوتوث، يتم تشغيل كافة أصوات النظام عبر سماعة الرأس بلوتوث. وعند توصيل سماعة رأس سلكية، يتم تشغيل كافة أصوات النظام عبر سماعة الرأس السلكية. ونتيجة لذلك، ستتمكن من الاستماع إلى الصوت من خلال آخر جهاز تم توصيله.
البيانات الاسماء النسخة الاحتياطية	كيف يمكنني إجراء نسخ احتياطي للاسماء؟	يمكن إجراء مزامنة لبيانات الاسماء بين الهاتف و Gmail™.
البيانات المزامنة	هل يمكن إعداد مزامنة أحادية الاتجاه مع Gmail؟	المزامنة ثنائية الاتجاه هي وحدها المتوفرة.
البيانات المزامنة	هل يمكن مزامنة جميع مجلدات البريد الإلكتروني؟	تتم مزامنة صندوق الوارد بشكل تلقائي. يمكنك عرض المجلدات الأخرى من خلال لمس مفتاح القائمة (☰) وتحديد المجلدات لاختيار مجلد.
خدمة Google™ تسجيل الدخول إلى Gmail	هل يتعين عليّ تسجيل الدخول إلى Gmail كلما أردت الوصول إلى Gmail؟	بمجرد تسجيل الدخول إلى Gmail، لن تحتاج إلى تسجيل الدخول إلى Gmail مجددًا.
خدمة Google™ حساب Google	هل يمكن تصفية رسائل البريد الإلكتروني؟	لا، فتصفية رسائل البريد الإلكتروني غير معتمدة عبر الهاتف.

الفئة الفرعية	السؤال	الجواب
وظيفة الهاتف البريد الإلكتروني	ماذا الذي يحدث عند تشغيل تطبيق آخر أثناء كتابة رسالة بريد إلكتروني؟	سيتم حفظ رسالة البريد الإلكتروني تلقائيًا كمسودة.
وظيفة الهاتف نغمة الرنين	هل يوجد قيود لحجم الملف عندما أريد استخدام ملف MP3 كنغمة رنين؟	لا يوجد حد لحجم الملف.
وظيفة الهاتف وقت الرسالة	لا يعرض الهاتف وقت الاستلام للرسائل الأقدم من 24 ساعة. كيف يمكنني تغيير هذا؟	سوف تتمكن من مشاهدة الوقت للرسائل المستلمة في نفس اليوم فقط.
وظيفة الهاتف التنقل	هل يمكن تثبيت تطبيق تنقل آخر على الهاتف؟	يمكن تثبيت واستخدام أي تطبيق يتوفر في Android Market™ ويتوافق مع الجهاز.
وظيفة الهاتف التزامن	هل يمكن مزامنة الأسماء من كل حسابات البريد الإلكتروني؟	يمكن مزامنة الأسماء Gmail وXchange (خادم البريد الإلكتروني للشركة) فقط.
وظيفة الهاتف الانتظار والتوقف المؤقت	هل من الممكن حفظ اسم مع ميزة الانتظار والتوقف المؤقت في الأرقام؟	إذا قمت بنقل اسم مزود بوظائف الانتظار والتوقف المؤقت محفوظة في الرقم، فلن تتمكن من استخدام هذه الميزات. ستحتاج إلى إعادة حفظ كل رقم. طريقة الحفظ مع ميزة الانتظار والتوقف المؤقت: 1. من الشاشة الرئيسية، المس رمز الهاتف  . 2. اطلب الرقم ثم المس مفتاح القائمة  . 3. المس إضافة إيقاف مؤقت لثانيتين أو إضافة انتظار.
وظيفة الهاتف الحماية	ما هي وظائف حماية الجهاز؟	يمكنك تعيين الهاتف لطلب إدخال نقش إلغاء القفل قبل التمكن من الوصول إلى الهاتف أو استخدامه.

الفئة الفرعية	السؤال	الجواب
وظيفة الهاتف إلغاء القفل النقش	كيف أنشئ نقش فتح القفل؟	<p>1. من الشاشة الرئيسية، المس مفتاح القائمة .</p> <p>2. المس إعدادات النظام > تأمين الشاشة.</p> <p>3. المس اختر قفل الشاشة > النقش. في المرة الأولى التي تقوم بذلك، يظهر برنامج تعليمي قصير حول إنشاء نقش فتح القفل.</p> <p>4. ثم يمكنك إعداد النقش برسمه مرة واحدة، ثم مرة أخرى للتأكيد.</p> <p>احتياطات يجب اتباعها عند استخدام نمط القفل.</p> <p>من الهام جداً تذكر نقش إلغاء القفل الذي قمت بتعيينه. لن تتمكن من الوصول إلى الهاتف إذا استخدمت نقشا غير صحيح خمس مرات. لديك 5 محاولات لإدخال نقش إلغاء القفل أو رمز PIN أو كلمة المرور.</p> <p>إذا استخدمت كل الفرص الخمس، فيمكنك إعادة المحاولة بعد 30 ثانية. (أو في حالة ضبط رمز PIN الاحتياطي مسبقاً، يمكنك استخدام رمز PIN الاحتياطي لإلغاء قفل النقش.)</p>
وظيفة الهاتف إلغاء القفل النقش	ماذا علي أن أفعل إذا نسيت نقش إلغاء القفل ولم أنشئ حساب Google على الهاتف؟	<p>إذا نسيت النقش:</p> <p>إذا قمت بتسجيل الدخول إلى حساب Google على الهاتف ولكن فشلت في إدخال النقش الصحيح 5 مرات، فالمس الزر هل نسيت النقش. سيطلب منك بعدها تسجيل الدخول إلى حساب Google لفتح قفل الهاتف. في حال لم تقم بإنشاء حساب Google على الهاتف أو نسيت، فعليك تنفيذ إعادة الضبط الكامل.</p> <p>تنبيه: في حالة تنفيذ إعادة الضبط على إعدادات الشركة المصنعة، سيتم حذف كل تطبيقات وبيانات المستخدم. يرجى تذكر إجراء نسخ احتياطي لأي بيانات هامة قبل تنفيذ إعادة الضبط على إعدادات الشركة المصنعة.</p>

الفئة الفرعية	السؤال	الجواب
وظيفة الهاتف الذاكرة	هل سيتم إعلامي بامتلاء الذاكرة؟	نعم، ستتلقى إشعارًا بشأن ذلك.
وظيفة الهاتف دعم اللغة	هل يمكن تغيير لغة الهاتف؟	يتميز الهاتف بقدرات متعددة اللغات. لتغيير اللغة: 1. من إعدادات الشاشة الرئيسية، المس مفتاح القائمة  والمس إعدادات النظام. 2. المس اللغة والإدخال وحدد اللغة المطلوبة من اللغة.
وظيفة الهاتف VPN	كيف يمكنني إعداد شبكة VPN؟	يختلف تكوين الوصول إلى شبكة VPN من شركة إلى أخرى. لتكوين الوصول إلى شبكة VPN من الهاتف، يجب عليك الحصول على التفاصيل من مسؤول الشبكة في شركتك.
وظيفة الهاتف مهلة إعدادات الشاشة	تتوقف شاشتي بعد مرور 15 ثانية فقط. كيف يمكنني تغيير فترة الوقت قبل توقف الإضاءة الخلفية؟	1. من الشاشة الرئيسية، المس مفتاح القائمة  . 2. المس إعدادات النظام > إعدادات الشاشة. 3. ضمن إعدادات الشاشة، المس مهلة الشاشة. 4. المس المهلة المفضلة لإيقاف الإضاءة الخلفية للشاشة.
وظيفة الهاتف شبكة Wi-Fi وشبكة الهاتف المحمول	عندما يتوفر كل من شبكة Wi-Fi وشبكة الهاتف المحمول، أيهما سيستخدم الهاتف؟	عند استخدام البيانات، قد يجعل الهاتف الاتصال الافتراضي هو اتصال Wi-Fi (في حالة ضبط اتصال Wi-Fi على هاتفك على وضع التشغيل). ومع ذلك، لن يكون هناك إشعار عند تبديل الهاتف من أحدهما إلى الآخر. للتعرّف على اتصال البيانات قيد الاستخدام، اعرض رمز شبكة الهاتف المحمول أو رمز Wi-Fi في أعلى الشاشة.

الفئة الفرعية	السؤال	الجواب
وظيفة الهاتف الشاشة الرئيسية	هل يمكن إزالة تطبيق من الشاشة الرئيسية؟	نعم، ما عليك سوى لمس الرمز باستمرار حتى يظهر رمز سلة المهملات في منتصف أعلى الشاشة. بعد ذلك، اسحب الرمز إلى سلة المهملات بدون رفع إصبعك.
وظيفة الهاتف تطبيق	لقد قمت بتنزيل أحد التطبيقات وقد تسبب في حدوث الكثير من الأخطاء. كيف يمكنني إزالته؟	1. من الشاشة الرئيسية، المس مفتاح القائمة (☰). 2. المس إعدادات النظام < التطبيقات من الهاتف < التطبيقات المحملة. 3. المس التطبيق، ثم المس إلغاء التثبيت.
وظيفة الهاتف الشاحن	هل يمكن شحن الهاتف باستخدام كابل بيانات USB دون تثبيت برنامج تشغيل USB الضروري؟	نعم، سيتم شحن الهاتف من خلال كابل USB بغض النظر عما إذا كانت برامج التشغيل الضرورية مثبتة أم لا.
وظيفة الهاتف المنبه	هل يمكنني استخدام ملفات الموسيقى في المنبه؟	أجل، عند إعداد منبه يمكنك استخدام ملف موسيقى كصوت منبه. 1. إضافة منبه جديد 2. من شاشة ضبط المنبه، اضغط على صوت المنبه ثم اختر الموسيقى واضغط على ملف الموسيقى الذي تريده.
وظيفة الهاتف المنبه	هل سيكون صوت المنبه مسموعاً أم أنه سيختفي إذا تم إيقاف الهاتف؟	لا، هذا الأمر غير معتمد.
وظيفة الهاتف المنبه	إذا تم ضبط مستوى صوت الرنين على إيقاف أو اهتزاز، فهل سأسمع المنبه؟	المنبه مبرمج بحيث يكون مسموعاً حتى في ظل هذه السيناريوهات.

الفئة الفرعية	السؤال	الجواب
حل الاسترداد إعادة الضبط الكامل (إعادة الضبط على إعدادات الشركة المصنعة)	كيف يمكنني إجراء إعادة الضبط على إعدادات الشركة المصنعة إذا كنت لا أستطيع الوصول إلى قائمة إعدادات الهاتف؟	في حالة عدم استعادة الهاتف حالته الأصلية، استخدم إعادة الضبط الكامل (إعادة الضبط على إعدادات الشركة المصنعة) لتهيئته.

راهنمای کاربر

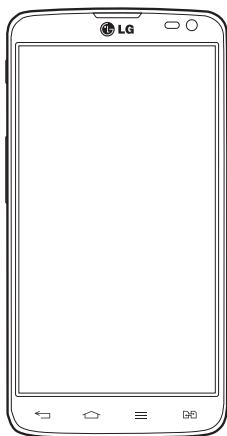

- صفحات نمایش و تصاویر موجود ممکن است با تلفن واقعی شما متفاوت باشند.
- برخی از محتویات این دفترچه راهنما ممکن است بسته به نرم افزار تلفن یا ارائه دهنده خدمات شما، در مورد این تلفن کاربرد نداشته باشند. کلیه اطلاعات این دفترچه راهنما ممکن است در هر زمان بدون اطلاع قبلی تغییر کند.
- این گوشی به خاطر داشتن صفحه کلید لمسی، برای افراد نابینا مناسب نیست.
- حق کپی © 2014 LG Electronics، Inc. کلیه حقوق محفوظ است. LG و آرم LG علائم تجاری ثبت شده LG Group و شرکت های وابسته می باشند. سایر علائم تجاری تحت مالکیت صاحبان آن ها می باشند.
- گوگل™، Gmail™، Google Maps™، Hangouts™، YouTube™ و Play Store™ علائم تجاری Google، Inc می باشند.

- 42.....Wi-Fi Direct
 استفاده از SmartShare 42.....
 45..... USB اتصالات رایانه با کابل
 46..... تماس ها
 46..... برقراری تماس
 46..... تماس با مخاطبین
 46..... پاسخ دادن به تماس یا رد آن
 47..... تنظیم میزان صدا در حین تماس
 47..... برقراری تماس دوم
 47..... مشاهده گزارش تماس
 48..... تنظیمات تماس
 49..... مخاطبین
 49..... جستجوی مخاطب
 49..... افزودن مخاطب جدید
 49..... مخاطبین دلخواه
 50..... ایجاد گروه
 51..... پیام رسانی
 51..... ارسال پیام
 52..... صندوق محاوره ای
 52..... تغییر تنظیمات پیام
 53..... ایمیل
 53..... مدیریت اشتراک ایمیل
 53..... کار با پوشه های اشتراک
 54..... ایجاد و ارسال ایمیل
 55..... دوربین
 55..... آشنایی با نمایاب
 56..... استفاده از تنظیمات پیشرفته
 58..... گرفتن عکس فوری
 5..... دستورالعمل های استفاده ایمن و مؤثر
 14..... اطلاعیه مهم
 20..... آشنایی با تلفن همراه
 20..... نمای کلی تلفن
 23..... نصب سیم کارت و باتری
 25..... تلفن را شارژ کنید
 26..... استفاده از کارت حافظه
 28..... قفل کردن و باز کردن قفل صفحه نمایش
 28..... صفحه را روشن کنید
 30..... صفحه اصلی تلفن
 30..... نکاتی درباره صفحه لمسی
 31..... صفحه اصلی
 31..... سفارشی کردن صفحه اصلی
 32..... بازگشت به برنامه های استفاده شده اخیر
 32..... اعلان ها
 برای اعلان ها و تنظیمات انگشت را به پایین
 33..... بکشید
 33..... تنظیمات سریع
 34..... نمادهای نشانگر در نوار وضعیت
 36..... صفحه کلید روی صفحه
 36..... وارد کردن حروف اکسان دار
 37..... تنظیم اشتراک گوگل
 38..... اتصال به شبکه ها و دستگاه ها
 38..... Wi-Fi
 اتصال به شبکه های Wi-Fi
 روشن کردن Wi-Fi و اتصال به شبکه Wi-Fi
 39..... بلوتوث
 40..... اشتراک گذاری اتصال داده های تلفن

- 74..... موسیقی
- 74..... افزودن فایل های موسیقی به تلفن
- انتقال موسیقی با استفاده از همگام سازی رسانه
- 74..... ها (MTP)
- 74..... پخش آهنگ
- 76..... برنامه ها
- 76..... تنظیم زنگ هشدار
- 76..... استفاده از ماشین حساب
- 76..... افزودن یک رویداد به تقویم
- 77..... ضبط صوت
- 77..... ضبط یک صدا یا صوت
- 77..... ارسال صدای ضبط شده
- 78..... رادیو FM
- 78..... مدیر کارها
- 78..... کارها
- 79..... Polaris Viewer 4
- 79..... پشتیبانی LG
- درباره تهیه پشتیبان و بازیابی داده های گوشی
- 79..... هوشمند
- 80..... تهیه پشتیبان از داده های گوشی هوشمند
- 80..... برنامه ریزی تهیه پشتیبان خودکار
- 81..... بازیابی داده های گوشی هوشمند
- 81..... گوگل +
- 82..... جستجوی صوتی
- 82..... بارگیری ها
- 83..... وب
- 83..... اینترنت
- 83..... استفاده از نوار ابزار وب
- 83..... مشاهده صفحات وب
- 84..... باز کردن صفحه
- 58..... وقتی عکس را گرفتید
- 59..... مشاهده عکس های ذخیره شده
- 60..... دوربین فیلمبرداری
- 60..... آشنایی با نمایاب
- 61..... استفاده از تنظیمات پیشرفته
- 62..... ضبط فوری فیلم
- 62..... بعد از ضبط فیلم
- 63..... تماشای فیلم های ذخیره شده
- 63..... تنظیم صدا هنگام مشاهده فیلم
- 64..... عملکرد
- 64..... QuickMemo
- 65..... استفاده از گزینه های QuickMemo
- 65..... مشاهده QuickMemo ذخیره شده
- 66..... QuickTranslator
- 67..... راه دور سریع
- 68..... VuTalk
- 68..... ثبت VuTalk
- 69..... LG SmartWorld
- 69..... نحوه رفتن به LG SmartWorld از تلفن
- 69..... نحوه استفاده از LG SmartWorld
- 71..... چند رسانه ای
- 71..... گالری
- 71..... مشاهده عکس ها
- 72..... پخش فیلم ها
- 72..... ویرایش عکس ها
- 72..... حذف عکس ها/فیلم ها
- 72..... تنظیم تصویر زمینه
- 73..... فیلم ها
- 73..... پخش فیلم

102.....	عیب یابی.....	84.....	جستجوی وب با صدا.....
		84.....	محل یاب ها.....
106.....	پرسش های متداول.....	84.....	تاریخچه.....
		84.....	استفاده از باز کردن مرورگر.....
		85.....	Chrome.....
		85.....	مشاهده صفحات وب.....
		85.....	باز کردن صفحه.....
		85.....	همگام سازی با دستگاه های دیگر.....
		86.....	تنظیمات.....
		86.....	دسترسی به منوی تنظیمات.....
		86.....	بی سیم و شبکه ها.....
		89.....	دستگاه.....
		91.....	شخصی.....
		92.....	سیستم.....
		94.....	نرم افزار رایانه (LG PC Suite).....
		97.....	به روزآوری نرم افزار تلفن.....
		97.....	به روزآوری نرم افزار تلفن.....
		99.....	درباره این راهنمای کاربر.....
		99.....	درباره این راهنمای کاربر.....
		99.....	علائم تجاری.....
		100.....	DivX.....
		100.....	Dolby Digital Plus.....
		101.....	لوازم جانبی.....

دستورالعمل های استفاده ایمن و مؤثر

لطفاً دستورالعمل های زیر را به دقت مطالعه کنید. عدم رعایت این دستورالعمل ها ممکن است ضررهایی در پی داشته یا موجب نقض قوانین گردد.

این ابزار فقط داده های مربوط به خطا از جمله قدرت سیگنال، وضعیت شناسه سلولی در قطع تماس ناگهانی و برنامه های بارگیری شده را جمع آوری می کند.

از این گزارش فقط برای کمک به تشخیص علت خطا استفاده می شود.

اگر دستگاه شما باید برای تعمیر برگردانده شود، این گزارشات رمزگذاری شده و فقط توسط مرکز تعمیرات مجاز LG قابل دسترسی می باشند

قرار گرفتن در معرض انرژی فرکانس رادیویی

- اطلاعات مربوط به قرار گرفتن در معرض امواج رادیویی و میزان جذب ویژه (SAR).
- این گوشی تلفن همراه مدل LG-D686 به گونه ای طراحی شده است که تابع مقررات و شرایط لازم مربوط به قرار گرفتن در معرض امواج رادیویی باشد. این شرایط لازم مبتنی بر دستورالعمل های علمی است از جمله رعایت حاشیه های ایمنی که به گونه ای طراحی شده اند که ایمنی کلیه افراد، صرفنظر از سن و وضع سلامتی آنها، را تضمین می کند.
- دستورالعمل های مربوط به قرار گرفتن در معرض امواج رادیویی از یک واحد اندازه گیری مخصوص تحت عنوان "ضریب جذب ویژه" یا SAR، استفاده می کنند. تست های SAR با استفاده از روش های استاندارد، و در حالی که گوشی در بالاترین میزان نیروی تأیید شده در کلیه باندهای فرکانس قرار داشته، انجام گرفته است.
 - اگرچه ممکن است تفاوت هایی بین سطوح SAR در مدل های مختلف گوشی های LG وجود داشته باشد، اما همه مدل ها به گونه ای طراحی شده اند که دستورالعمل های مربوط به قرار گرفتن در معرض امواج رادیویی در آنها رعایت شده باشد.
 - میزان SAR توصیه شده توسط کمیسیون بین المللی محافظت در برابر تشعشعات غیر یونیزه (ICNIRP)، برابر 2 وات بر کیلوگرم به طور متوسط در 10 گرم بدن است.
 - بالاترین مقدار SAR اندازه گیری شده برای این دستگاه هنگام استفاده کنار گوش 0.258 وات بر کیلوگرم (10 گرم) است و برای استفاده روی بدن 0.654 وات بر کیلوگرم (10 گرم) می باشد.
 - این دستگاه از دستورالعمل های قرار گرفتن در معرض فرکانس رادیویی هنگام استفاده در حالت عادی روی گوش یا هنگام قرار گرفتن در فاصله 1.5 سانتی متری بدن تبعیت می کند. اگر از جلد، جای موبایل یا کیف کمری استفاده می کنید، نباید حاوی قطعات فلزی بوده و می

بایست حداقل 1.5 سانتی متر از بدن فاصله داشته باشد. برای انتقال فایل های داده ای یا پیام ها باید دستگاه با شبکه اتصال برقرار کند. در بعضی مواقع، تا برقراری چنین اتصالی، انتقال فایل های داده ای یا پیام ها ممکن است به تعویق بیفتد. بررسی کنید شرایط فوق برای انتقال داده ها فراهم باشد.

مراقبت و نگهداری از دستگاه



هشدار

فقط از باتری ها، شارژرها و تجهیزات جانبی که برای استفاده با این مدل خاص توصیه شده اند استفاده کنید. استفاده از سایر انواع تجهیزات، به غیر از انواع توصیه شده، ممکن است باعث باطل شدن ضمانت نامه شده و خطر آفرین باشد.

- از باز کردن این دستگاه اکیداً خودداری کنید. چنانچه گوشی نیاز به تعمیر داشته باشد، فقط به تکنسین های مجاز مراجعه کنید.
- تعمیراتی که به صلاحدید LG تحت پوشش ضمانت هستند عبارتند از تعمیر یا تعویض قطعات یا بوردها با قطعات یا بوردهای جدید، به شرطی که از لحاظ عملکردی با قطعات تعویض شده یکسان باشند.
- گوشی را دور از وسایل برقی مانند تلویزیون، رادیو، و رایانه قرار دهید.
- دستگاه باید دور از منابع حرارتی مانند بخاری، اجاق و امثال آن نگه داری شود.
- مراقب باشید گوشی نیافتد.
- گوشی را در معرض لرزش یا تکان های شدید قرار ندهید.
- در مکان هایی که قوانین ویژه ای ایجاب می کند که تلفن همراه خود را خاموش نگه دارید، حتماً گوشی را خاموش کنید. مثلاً، از کاربرد تلفن همراه در بیمارستان خودداری کنید، وگرنه ممکن است روی تجهیزات پزشکی حساس تأثیر بگذارد.
- هنگامی که باتری شارژ می شود، گوشی را در دست نگه ندارید. این کار می تواند باعث برق گرفتگی شده و شدیداً به تلفن آسیب برساند.
- از شارژ کردن گوشی در کنار مواد قابل اشتعال پرهیز کنید، چون ممکن است گوشی داغ شده و باعث آتش سوزی شود.

- از پارچه خشک برای تمیز کردن سطوح خارجی دستگاه استفاده کنید (از محلولهای پاک کننده مانند بنزین، تینر یا الکل استفاده نکنید).
- گوشی را هنگام شارژ روی اثاثیه نرم قرار ندهید.
- گوشی باید هنگام شارژ از تهویه کافی برخوردار باشد.
- از قرار دادن گوشی در معرض دود یا گرد و غبار غلیظ خودداری کنید.
- گوشی را در مجاورت کارت های اعتباری یا بلیط های حمل و نقل قرار ندهید. این کار ممکن است روی اطلاعات موجود در نوارهای مغناطیسی تأثیر بگذارد.
- با وسایل نوک تیز روی صفحه تلفن ضربه نزنید، این کار به تلفن آسیب می رساند.
- از قرار دادن گوشی در معرض مایعات یا رطوبت خودداری کنید.
- از لوازم جانبی مانند هدفون با احتیاط استفاده کنید. بی دلیل به آنتن تلفن دست نزنید.
- در صورت ترک خوردگی، لب پریدگی یا شکستگی شیشه نمایشگر، از استفاده یا لمس گوشی خودداری کنید و سعی در برداشتن یا تعمیر آن نداشته باشید. آسیب دیدگی شیشه نمایشگر به علت استفاده نادرست، تحت پوشش ضمانت نامه نمی باشد.
- تلفن شما یک دستگاه الکترونیکی است که در حین عملکرد عادی، گرما تولید می کند. تماس طولانی و مستقیم با پوست و عدم وجود تهویه مناسب ممکن است باعث سوختگی یا ناراحتی پوست شود. بنابراین در حین کار با تلفن یا فوراً بعد از آن، مراقب باشید.

استفاده بهینه از گوشی

ابزارهای الکترونیکی

همه تلفن های همراه ممکن است دچار تداخل هایی شوند که می تواند بر عملکرد آنها تأثیر بگذارد.

- بدون اجازه از مسئولین مربوطه، از تلفن همراه در مجاورت تجهیزات پزشکی استفاده نکنید. از قرار دادن تلفن همراه روی دستگاه تنظیم ضربان قلب مثلاً در جیب جلوی پیراهن، خودداری کنید.
- برخی از وسایل کمک شنوایی ممکن است در اثر مجاورت با تلفن های همراه دچار اختلال کردند.
- تداخل جزئی ممکن است روی تلویزیون، رادیو، رایانه ها و غیره تأثیر بگذارد.
- در صورت امکان از تلفن در دمای بین 0 و 40 درجه سانتیگراد استفاده کنید.

- قرار دادن تلفن در دمای بیش از حد بالا یا پایین ممکن است باعث آسیب به دستگاه و عملکرد نادرست آن یا حتی انفجار شود.

ایمنی جاده

- هنگام رانندگی قوانین و مقررات مربوط به استفاده از تلفن همراه در نواحی مختلف را رعایت کنید.
- از به کار بردن گوشی های دستی در حین رانندگی خودداری کنید.
- همه حواس خود را به رانندگی بدهید.
- چنانچه شرایط رانندگی ایجاب کند، قبل از تماس گرفتن یا پاسخ دادن به یک تماس در محل امنی پارک کنید.
- انرژی فرکانس رادیویی ممکن است بر برخی از سیستم های الکترونیکی وسیله نقلیه شما مانند استریوهای خودرو و تجهیزات ایمنی آن تأثیر بگذارد.
- در صورتی که خودرو شما مجهز به کیسه هوا است، با تجهیزات نصب شده یا بی سیم قابل حمل، مانعی بر سر راه آن قرار ندهید. زیرا ممکن است به دلیل عمل نکردن و یا عملکرد نادرست، آسیب های جدی ایجاد کند.
- اگر هنگام حرکت به موسیقی گوش می دهید، دقت کنید که صدا زیاد بلند نباشد تا بتوانید متوجه محیط اطراف خود نیز باشید. این امر برای وقتی که در نوری جاده ها هستید، بسیار مهم است.

صدا را آن قدر زیاد نکنید که به شنوایی شما آسیب وارد شود

برای جلوگیری از آسیب به شنوایی، برای مدت طولانی به صدای خیلی بلند گوش ندهید



اگر برای مدتی طولانی در معرض صدای بلند قرار بگیرید، ممکن است شنوایی شما آسیب ببیند. بنابراین توصیه می کنیم از روشن یا خاموش کردن گوشی در کنار گوش خود اجتناب کنید. همچنین توصیه می کنیم میزان صدای موسیقی و نیز تماس ها به در یک سطح مناسب و منطقی تنظیم شود.

- هنگام استفاده از هدفون ها، اگر صدای افرادی که در اطراف شما صحبت می کنند را نمی شنوید یا فردی که کنار شما نشسته است صدای آهنگی که گوش می دهید را می شنود، صدا را کم کنید.

توجه: میزان صدای زیاد گوشی ها و هدفون ها ممکن است به شنوایی شما آسیب برساند.

قطعات شیشه ای

تعدادی از قطعات تلفن همراه از جنس شیشه می باشند. با افتادن تلفن همراه روی سطوح سخت یا وارد آمدن ضربه محکم به آن ممکن است قطعات شیشه ای بشکنند. اگر قطعه شیشه ای شکست به آن دست نزنید و سعی نکنید آن را خارج کنید. از تلفن همراه استفاده نکنید تا قطعات شکسته شده توسط مرکز خدماتی مجاز تلفن همراه برای شما تعویض شود.

ناحیه انفجار

از کاربرد تلفن همراه در محل هایی که عملیات انفجار در حال انجام است خودداری کنید. محدودیت ها را رعایت کرده و از کلیه قوانین و مقررات پیروی کنید.

محیط هایی که احتمال انفجار در آنها وجود دارد

- از تلفن در محل های سوخت گیری استفاده نکنید.
- از دستگاه در مجاورت مواد سوختی یا شیمیایی استفاده نکنید.
- از حمل یا انبار کردن گازها یا مایعات قابل اشتعال یا مواد منفجره در قسمتی از وسیله نقلیه که گوشی تلفن همراه یا لوازم جانبی آن قرار دارد خودداری کنید.

در هواپیما

- دستگاه های بی سیم می توانند اختلالاتی را در سیستم های هواپیما ایجاد کنند.
- قبل از سوار شدن به هواپیما، تلفن همراه خود را خاموش کنید.

- هنگامی که هواپیما روی زمین است بدون کسب اجازه از کادر پرواز تلفن را روشن نکنید.

کودکان

تلفن را در مکانی امن دور از دسترس کودکان خردسال قرار بدهید. در تلفن قطعات کوچکی وجود دارد که در صورت جدا شدن ممکن است توسط کودکان بلعیده شده و باعث خفگی شود.

تماس های اضطراری

ممکن است امکان برقراری تماس های اضطراری در همه شبکه های تلفن همراه موجود نباشد. بنابراین، هرگز نباید در خصوص تماس های اضطراری فقط به تلفن همراه خود اتکا کنید. برای اطلاعات بیشتر با شبکه مخابراتی خود تماس بگیرید.

اطلاعات باتری و مراقبت از آن

- لازم نیست شارژ باتری کاملاً خالی شود تا آن را مجدداً شارژ کنید. برخلاف سایر سیستم های باتری، هیچ تأثیر حافظه ای وجود ندارد که بتواند به عملکرد باتری صدمه وارد کند.
- فقط از باتری ها و شارژرهای LG استفاده کنید. شارژرهای LG به گونه ای طراحی شده اند که عمر باتری را به حداکثر برسانند.
- از باز کردن یا ایجاد مدار اتصال کوتاه در باتری خودداری کنید.
- سطوح اتصال فلزی باتری را تمیز نگه دارید.
- زمانی که دیگر باتری عملکرد مطلوبی ندارد، آن را تعویض کنید. باتری را می توان صدها بار شارژ کرد تا زمانی که نیاز به تعویض داشته باشد.
- اگر باتری برای مدت زیادی مورد استفاده قرار نگرفته باشد، آن را مجدداً شارژ کنید تا عمر مفید آن افزایش یابد.
- از قرار دادن باتری در معرض نور مستقیم خورشید و یا استفاده از آن در محیط های بسیار مرطوب مانند حمام و امثال آن خودداری کنید.
- باتری را در مکان های بسیار گرم یا سرد رها نکنید، این کار ممکن است بر عملکرد باتری تأثیر نامطلوب داشته باشد.

- تعویض باتری گوشی با باتری نامناسب می تواند خطر انفجار گوشی را در پی داشته باشد.
- باتری های مستعمل را طبق دستورالعمل های ارائه شده توسط سازنده دور بیندازید. لطفاً در صورت امکان آنها را بازیافت نمایید. آنها را همراه با زباله های خانگی دور نیندازید.
- اگر لازم است باتری را تعویض کنید، برای کمک آن را به نزدیکترین مرکز فروش یا مرکز خدمات مجاز LG Electronics ببرید.
- همیشه بعد از شارژ شدن کامل تلفن، به منظور صرفه جویی در مصرف نیروی شارژر، آن را از پریز بکشید.
- طول عمر واقعی باتری به پیکربندی شبکه، تنظیمات محصول، الگوهای استفاده، باتری و شرایط محیطی دارد.
- دقت کنید هیچ شیء نوک تیزی مانند دندان حیوانات، ناخن ها با باتری تماس پیدا نکند. ممکن است منجر به آتش سوزی شود.

به جدیدترین نسخه ثابت‌افزار، عملکردهای جدید نرم‌افزار و پیشرفت‌های آن دسترسی داشته باشید.

• بدون رایانه گوشی هوشمند خود را به‌روزرسانی کنید. به‌روزرسانی نرم‌افزار  را انتخاب کنید.

• گوشی هوشمند خود را با اتصال به رایانه به‌روزرسانی کنید. برای اطلاعات بیشتر و استفاده از این عملکرد، لطفاً از وب سایت <http://www.lg.com/common/index.jsp> بازدید کنید. کشور و زبان را انتخاب نمایید.

بیانیه انطباق

بدین وسیله، LG Electronics اعلام می‌دارد که این محصول **LG-D686** مطابق با نیازمندی‌ها و اصول ماده **1999/5/EC** ساخته شده است. یک کپی از بیانیه انطباق را می‌توانید در <http://www.lg.com/global/declaration> بیابید.

توجه: نرم افزار منبع آزاد

برای دستیابی به کد منبع مربوطه در GPL، LGPL، MPL و سایر مجوزهای منبع آزاد، لطفاً از سایت زیر دیدن فرمایید: <http://opensource.lge.com/>
همه شرایط مجوز مرجع، سلب مسئولیت ها و اطلاعیه ها همراه با کد منبع برای بارگیری موجود هستند.

LG ELECTRONICS LEVANT-اردن.
آبدون، خیابان شاهزاده بسمه، مجتمع ایسام الخطیب،
طبقه سوم

دور انداختن دستگاه مستعمل



1 کلیه لوازم برقی و الکترونیکی مستعمل باید جدا از زباله های شهری و از طریق امکانات دفع زباله ای که توسط دولت یا مسئولین محلی به این امر تخصیص یافته است دفع گردد.

2 دور انداختن صحیح لوازم مستعمل از بروز عوارض منفی احتمالی آنها به محیط زیست و سلامت انسان جلوگیری خواهد کرد.

3 برای کسب اطلاعات بیشتر راجع به دور انداختن صحیح دستگاه مستعمل، لطفاً با شهرداری محل خود، سازمان دفع زباله ها یا فروشگاههای که محصول را از آن خریداری کردید تماس بگیرید.

دور انداختن شارژرها/باتری های مستعمل



1 اگر باتری بیشتر از % 0.0005 جیوه، % 0.002 کلسیم یا % 0.004 سرب داشته باشد، این علامت ممکن است یا (Cd) کلسیم، (Hg) همراه با علائم شیمیایی جیوه باشد. (Pb) سرب

2 کلیه شارژرها/باتری های مستعمل باید جدا از زباله های شهری و از طریق امکانات دفع زباله ای که توسط دولت یا مسئولین محلی به این امر تخصیص یافته است دفع گردد.

3 دور انداختن صحیح شارژرها/باتری های مستعمل از بروز عوارض منفی احتمالی آنها به محیط زیست و سلامت انسان و حیوان جلوگیری خواهد کرد.

4 برای کسب اطلاعات بیشتر راجع به دور انداختن صحیح شارژرها/باتری های مستعمل، لطفاً با شهرداری محل خود، سازمان دفع زباله ها یا فروشگاههای که محصول را از آن خریداری کردید تماس بگیرید.

لطفا قبل از شروع به استفاده از تلفن، این دفترچه را بخوانید!

لطفا قبل از مراجعه به مرکز خدمات موبایل یا تماس با نمایندگی خدمات، بررسی کنید که اشکالات ایجاد شده در تلفن در این بخش شرح داده شده اند یا خیر.

1. حافظه تلفن

وقتی حافظه تلفن شما کمتر از 10 درصد فضای آزاد دارد، تلفن نمی تواند پیام های جدید را دریافت کند. باید حافظه تلفن را بررسی کرده و بخشی از اطلاعات از جمله برنامه ها یا پیام ها را حذف کنید تا فضای بیشتری ایجاد شود.

برای لغو نصب برنامه ها:

- 1  < زبانه برنامه ها < تنظیمات < برنامه ها را از زبانه دستگاه لمس کنید.
- 2 وقتی همه برنامه ها ظاهر شدند، در بین آن ها حرکت کرده و برنامه مورد نظر را برای حذف انتخاب کنید.
- 3 لغو نصب را لمس کنید.

2. بهینه کردن عمر باتری

شما می توانید فاصله شارژ کردن باتری را افزایش دهید، برای این کار می توانید ویژگی هایی که لازم ندارید و همیشه در زمینه اجرا می شوند را غیرفعال کنید. همچنین می توانید نحوه مصرف نیروی باتری توسط برنامه ها و منابع سیستم را کنترل کنید.

افزایش طول عمر باتری تلفن:

- اگر از ارتباطات رادیویی استفاده نمی کنید، آن ها را خاموش کنید. اگر از Wi-Fi، بلوتوث یا GPS استفاده نمی کنید، آن ها را خاموش کنید.
- روشنایی صفحه را کم کرده و یک زمان وقفه کوتاه تر برای صفحه تنظیم کنید.
- همگام سازی خودکار را برای Gmail، تقویم، مخاطبین و سایر برنامه ها خاموش کنید.
- برخی از برنامه های بارگیری شده ممکن است عمر باتری را کاهش دهند.

برای بررسی میزان شارژ باتری:

•  < زبانه برنامه ها < تنظیمات < درباره تلفن را از سیستم < و زبانه مشترک < باتری را لمس کنید.

وضعیت باتری (شارژ یا عدم شارژ) و میزان شارژ باتری (به عنوان درصدی از شارژ) در بالای صفحه نمایش نشان داده می شود.

برای بررسی و کنترل نحوه مصرف نیروی باتری:

•  < زبانه برنامه ها < تنظیمات < درباره تلفن را از سیستم < و زبانه مشترک < باتری < مصرف باتری را لمس کنید.

زمان مصرف باتری در صفحه نمایش نشان داده می شود. در این حالت مدت زمانی که از آخرین اتصال تلفن به برق گذشته است نشان داده می شود. یا اگر تلفن به برق متصل است، مدت زمانی که تلفن قبل از شارژ مجدد از نیروی باتری استفاده نموده است را نشان می دهد. صفحه نمایش برنامه ها یا خدماتی را که از نیروی باتری استفاده می کنند، به ترتیب از بیشترین تا کمترین استفاده از باتری را نشان می دهد.

3. قبل از نصب یک برنامه منبع آزاد و سیستم عامل



هشدار

اگر سیستم عاملی به غیر از سیستم عامل ارائه شده توسط سازنده را نصب و استفاده کنید، تلفن شما ممکن است درست کار نکند. بعلاوه تلفن دیگر تحت پوشش ضمانت نامه نخواهد بود.



هشدار

به منظور حفاظت از تلفن و داده های شخصی خود، برنامه ها را فقط از منابع مطمئن مانند Google Play Store™ بارگیری نمایید. اگر برخی از برنامه ها به درستی در تلفن نصب نشده باشند، ممکن است تلفن درست کار نکند یا خطای جدی رخ دهد. باید این گونه برنامه ها و همه اطلاعات و تنظیمات آن ها را از تلفن حذف کنید.

4. استفاده از الگوی باز کردن قفل

یک الگوی باز کردن قفل برای حفاظت از تلفن خود تنظیم کنید.  > زبانه برنامه ها < تنظیمات > قفل صفحه را از دستگاه و < انتخاب قفل صفحه > الگو را لمس کنید. صفحه ای باز می شود که به شما در نحوه ترسیم الگوی باز کردن قفل کمک می کند. شما باید برای ایمنی بیشتر، یک کد پین پشتیبان ایجاد کنید تا در صورت فراموش کردن الگوی باز کردن قفل، این مقدار را وارد نمایید.

احتیاط: قبل از تنظیم الگوی باز کردن قفل، ابتدا یک اشتراک گوگل ایجاد کرده و هنگام ایجاد قفل الگو، کد پین پشتیبان ایجاد شده را وارد نمایید.



هشدار

احتیاط های لازم هنگام استفاده از الگوی قفل.

بسیار مهم است که الگوی باز کردن قفل تنظیم شده را به خاطر داشته باشید. اگر از الگوی نادرستی 5 بار استفاده کنید، دیگر دسترسی به تلفن ممکن نخواهد بود. شما تا 5 بار می توانید الگوی باز کردن قفل، پین یا رمز ورود را وارد کنید. اگر از هر 5 فرصت استفاده کردید می توانید بعد از 30 ثانیه دوباره این کار را انجام دهید.

اگر الگوی باز کردن قفل، کد پین یا رمز ورود را به یاد نمی آورید:

> اگر الگو را فراموش کرده اید <

اگر سعی کرده اید که وارد اشتراک گوگل خود شوید و در هر 5 بار الگوی باز کردن قفل شما اشتباه بود، دکمه الگو را فراموش کرده اید؟ در پایین صفحه را لمس کنید. سپس از شما خواسته می شود با اشتراک گوگل خود وارد سیستم شوید یا کد پین پشتیبان را که هنگام ایجاد قفل الگو وارد کرده اید، وارد نمایید.

اگر اشتراک گوگل را در تلفن ایجاد نکرده اید یا کد پین پشتیبان را فراموش کرده اید، باید یک بازنشانی اصلی انجام دهید.

> اگر کد پین یا رمز ورود را فراموش کرده اید <

اگر کد پین یا رمز ورود را فراموش کردید باید یک بازنشانی اصلی انجام دهید.

احتیاط: با انجام بازنشانی کارخانه، همه برنامه ها و اطلاعات کاربر حذف می شوند.

توجه: چنانچه موفق به ورود به اشتراک گوگل خود نشدید و الگوی باز کردن قفل را فراموش کرده اید، باید کد پین پشتیبان را وارد نمایید.

5. استفاده از بازنشانی اصلی (بازنشانی کارخانه)

اگر با این کار، تلفن به شرایط عادی برنگشت، از بازنشانی اصلی (بازنشانی کارخانه) برای راه اندازی اولیه تلفن استفاده کنید.

1 تلفن خود را خاموش کنید.

2 **کلید روشن/خاموش/قفل + کلید میزان صدای کم** را فشار داده و نگهدارید.

3 پس از چند ثانیه، صفحه بازنشانی اصلی کارخانه را مشاهده می‌کنید، حال می‌توانید همه کلیدها را رها کنید.

4 تلفن به شما امکان می‌دهد عملکرد بازنشانی کارخانه را در برنامه بازیابی سیستم Android انتخاب نمایید.

5 **کلید روشن/خاموش/قفل** را فشار دهید تا گوشی به تنظیمات کارخانه برگردد. برای لغو، یک کلید را فشار دهید.





هشدار
با انجام بازنشانی اصلی، همه برنامه‌های کاربر، اطلاعات کاربر و مجوزهای DRM حذف می‌شوند. لطفاً قبل از انجام بازنشانی اصلی، از همه اطلاعات مهم پشتیبان تهیه کنید.

6. باز کردن و تعویض برنامه‌ها

وظایف چندگانه یک ویژگی است که استفاده از آن با Android آسان است زیرا می‌توانید در حالی که برنامه‌ای اجرا می‌شود، برنامه دیگری را باز کنید. قبل از باز کردن برنامه دیگر، نیازی به بستن برنامه در حال اجرا نیست. از چند برنامه به طور همزمان استفاده کنید و در بین آن‌ها تغییر وضعیت دهید. Android برنامه‌ها را مدیریت کرده و هر وقت لازم باشد آن‌ها را متوقف کرده و راه اندازی می‌کند، تا مطمئن شود که برنامه‌های غیرفعال به طور غیرضروری منابع را مصرف نمی‌کنند.

برای توقف برنامه ها:

- 1  < زبانه برنامه ها < تنظیمات < برنامه ها را از زبانه دستگاه < در حال اجرا لمس کنید.
- 2 به برنامه مورد نظر رفته و آن را لمس کنید، سپس برای بستن برنامه، توقف را لمس کنید.

توجه: برای وظایف چندگانه، کلید **Home**  را لمس کنید و نگهدارید تا در حین استفاده از یک برنامه، به برنامه دیگری بروید. با این کار برنامه قبلی متوقف نمی شود و در حال اجرا در پس زمینه باقی می ماند. برای خروج از برنامه بعد از استفاده، کلید برگشت  را لمس کنید.

7. انتقال موسیقی، عکس ها و فیلم ها با استفاده از همگام سازی رسانه ها (MTP)

- 1  < زبانه برنامه ها < تنظیمات < ذخیره را از دستگاه لمس کرده و رسانه های ذخیره شده را بررسی کنید.
- 2 تلفن را با استفاده از کابل USB به رایانه متصل کنید.
- 3 یک لیست از انواع اتصال USB در صفحه تلفن ظاهر می شود، گزینه همگام سازی رسانه ها (MTP) را انتخاب کنید.
- 4 پوشه حافظه را در رایانه باز کنید. می توانید محتویات ذخیره انبوه را در رایانه مشاهده کرده و فایل ها را انتقال دهید.

8. تلفن را صاف نگهدارید

تلفن همراه را مانند تلفن معمولی صاف و عمود نگهدارید. تلفن دارای یک آنتن داخلی است. دقت کنید پشت تلفن را خراش ندهید یا به آن آسیب نرسانید، چون روی کارایی تلفن اثر می گذارد. هنگام برقراری/دریافت تماس ها یا ارسال/دریافت داده ها، به قسمت پایینی تلفن یعنی قسمتی که آنتن قرار دارد دست نزنید. زیرا ممکن است روی کیفیت تماس تأثیر بگذارد.

9. اگر صفحه نمایش ثابت شود

اگر صفحه ثابت شود یا هنگام کار با تلفن، تلفن پاسخ ندهد:
کلید روشن/خاموش/قفل را برای 10 ثانیه نگه دارید تا تلفن خاموش شود. اگر باز هم کار نکرد،
با مرکز خدمات تماس بگیرید.

نمای کلی تلفن



توجه: حسگر نزدیکی

هنگام دریافت یا برقراری تماس، وقتی تلفن در کنار گوش قرار داده می شود، حسگر نوری به طور خودکار نور زمینه را خاموش کرده و صفحه کلید لمسی را قفل می کند. با این کار طول عمر باتری افزایش یافته و از فعال شدن غیر عمدی صفحه صفحه لمسی در حین تماس ها جلوگیری می کند.



هشدار

قرار دادن یک جسم سنگین روی گوشی یا نشستن روی آن، ممکن است باعث آسیب به صفحه LCD گوشی و عملکرد صفحه لمسی آن شود. حسگر نوری LCD را با نوار محافظ نپوشانید. این ممکن است باعث عملکرد نادرست حسگر شود.



هشدار

در حالت تلفن بلندگو (حالت هندزفری) ممکن است صدای بلندگو بلند باشد و بنابراین برای جلوگیری از آسیب به شنوایی، هنگام استفاده از حالت تلفن بلندگو، گوشی را نزدیک گوش خود نگیرید

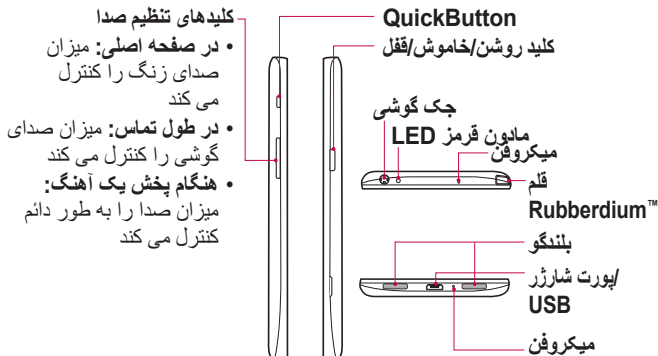

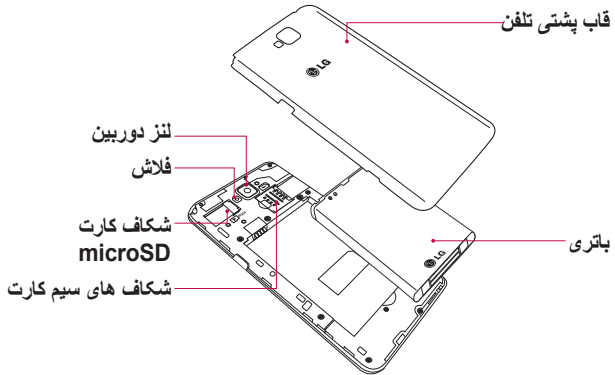

نصب سیم کارت و باتری

قبل از این که بتوانید با تلفن جدید خود کار کنید باید آن را تنظیم نمایید. برای وارد کردن سیم کارت و باتری:

1 برای برداشتن قاب پشتی، تلفن را محکم در دست بگیرید. با دست دیگر، قاب پشتی تلفن را بیرون بکشید، همانطور که در شکل نشان داده شده است.

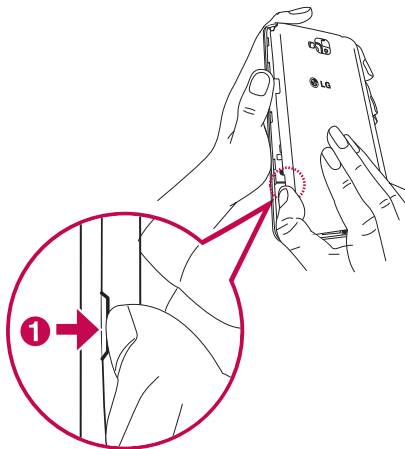

2 سیم کارت ها را مانند شکل در شکاف مربوطه وارد کنید. دقت کنید ناحیه تماس طلایی رنگ سیم کارت رو به پایین باشد.

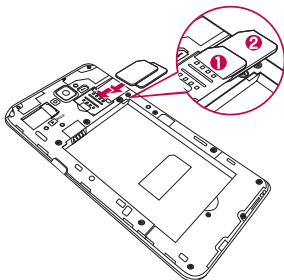

3 سطوح طلایی رنگ تلفن را با باتری هم تراز کرده و باتری را در جای خود قرار دهید **1**، سپس به آرامی باتری را فشار دهید تا در محل خود جا بیفتد **2**.

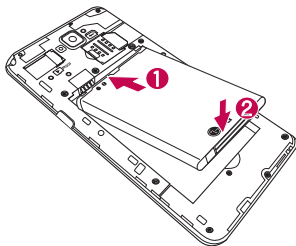

4 درب محفظه باتری را روی محفظه باتری تراز کنید 1 و آن را فشار دهید تا با صدای کلیک جا بیفتد 2.



تلفن را شارژ کنید

قبل از اولین استفاده از تلفن، باتری را شارژ کنید. برای شارژ باتری از شارژر استفاده کنید. همچنین می توانید برای شارژ دستگاه، آن را با کابل USB به یک رایانه متصل کنید.

هشدار

فقط از شارژرها، باتری ها و کابل های تایید شده LG استفاده کنید. هنگام استفاده از شارژرها یا کابل های تایید نشده، ممکن است شارژ باتری به کندی انجام شده یا یک پیام مربوط به تأخیر شارژ باز شود. و یا شارژرها یا کابل های تایید نشده می تواند باعث انفجار باتری یا آسیب به دستگاه شوند که تحت ضمانت نامه نیست.

محل اتصال شارژر در پایین تلفن قرار دارد. شارژر را وارد کرده و آن را به پریز بزنید.

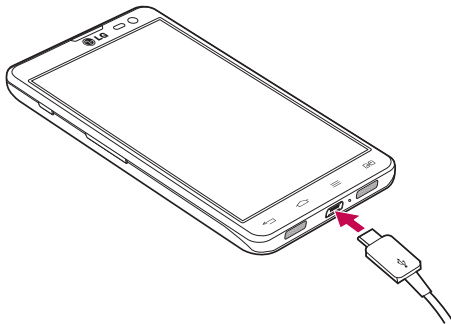

توجه:

برای افزایش طول عمر باتری، لازم است قبل از شروع استفاده از تلفن، باتری کاملاً شارژ شود. درب محفظه باتری را در حین شارژ شدن تلفن باز نکنید.

استفاده از کارت حافظه

تلفن شما از کارت های حافظه **microSD™** یا **microSDHC™** با ظرفیت حداکثر 32 گیگابایت پشتیبانی می کند. این کارت های حافظه برای تلفن های همراه و سایر دستگاه های کوچک طراحی شده اند و برای ذخیره فایل های رسانه ای مهم مانند موسیقی، برنامه ها، فیلم ها و عکس ها در تلفن مناسب می باشند.

برای وارد کردن کارت حافظه:

کارت حافظه را در شکاف وارد کنید. دقت کنید ناحیه تماس طلایی رنگ کارت رو به پایین باشد.

برای برداشتن ایمن کارت حافظه:

☐ < زبانه برنامه ها > تنظیمات < ذخیره را از دستگاه > خارج کردن کارت حافظه < تایید لمس کنید.

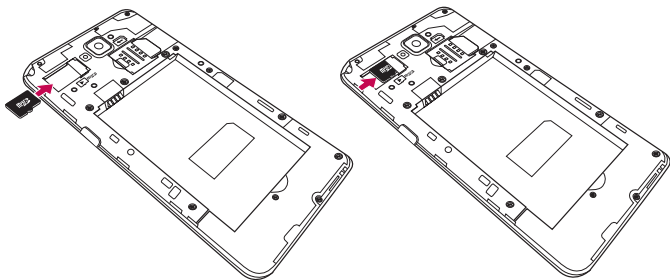

توجه:

فقط از کارت های حافظه سازگار با تلفن خود استفاده کنید. استفاده از کارت های حافظه ناسازگار ممکن است به کارت و داده های ذخیره شده در آن و همچنین به تلفن آسیب برساند. از آن جا که دستگاه از FAT32 استفاده می کند، حداکثر اندازه فایل 4 گیگابایت است.

هشدار

وقتی تلفن روشن است کارت حافظه را وارد یا خارج نکنید. با این کار، ممکن است کارت حافظه و تلفن آسیب دیده و داده های ذخیره شده در کارت حافظه خراب شوند.

برای فرمت کردن کارت حافظه:

معمولاً کارت حافظه از قبل فرمت شده است. اگر فرمت نشده است، باید قبل از شروع به استفاده، آن را فرمت کنید.

توجه: وقتی کارت حافظه را فرمت می کنید، همه فایل های روی کارت پاک می شوند.

- 1  را لمس کنید تا لیست برنامه ها باز شود.
- 2 حرکت کرده و تنظیمات < ذخیره را از زبانه دستگاه لمس کنید.

- 3 خارج کردن SD کارت و سپس تایید را لمس کنید تا تایید شود.
- 4 گزینه های زیر را لمس کنید: پاک کردن کارت حافظه < پاک کردن کارت حافظه > پاک کردن همه چیز.
- 5 اگر الگوی قفل را تنظیم کرده اید، الگوی قفل را وارد کرده و پاک کردن همه چیز را انتخاب کنید.

توجه: اگر در کارت حافظه اطلاعاتی وجود داشته باشد، بعد از فرمت کردن ساختار پوشه تغییر می کند چون همه فایل ها حذف خواهند شد.

قفل کردن و باز کردن قفل صفحه نمایش

اگر از تلفن برای مدتی استفاده نکنید، صفحه نمایش خاموش شده و به طور خودکار قفل می شود. این کار از لمس اتفاقی دکمه ها جلوگیری کرده و نیروی باتری را ذخیره می کند. وقتی از گوشی استفاده نمی کنید، کلید روشن/خاموش/قفل || را برای قفل کردن تلفن فشار دهید. اگر هنگام تنظیم قفل صفحه نمایش، برنامه هایی باز باشند، همچنان در حالت قفل باز می مانند. توصیه می کنیم قبل از ورود به حالت قفل، از همه برنامه ها خارج شوید تا از هزینه اضافی (مانند تماس های تلفن، دسترسی به وب و ارتباطات داده ای) جلوگیری شود. برای فعال کردن تلفن، کلید روشن/خاموش/قفل || را فشار دهید. صفحه قفل ظاهر می شود. صفحه قفل را لمس کرده و به یک طرف بلغزانید تا قفل صفحه اصلی باز شود. آخرین صفحه ای که مشاهده می کردید باز می شود.

صفحه را روشن کنید

با دو بار ضربه زدن می توانید صفحه نمایش را روشن/خاموش کنید.

فعال کردن ویژگی "صفحه را روشن کنید"

- 1 از صفحه اصلی، برنامه ها  < تنظیمات < نمایش < صفحه را روشن کنید را لمس کنید.
- 2 صفحه روشن/خاموش را علامت بزنید. دو بار سریع روی وسط صفحه ضربه بزنید تا روشن شود. وقتی دو بار روی نوار وضعیت در هر صفحه ای (به جز نمایاب دوربین) یا روی قسمت خالی صفحه اصلی LG و صفحه قفل ضربه بزنید صفحه نمایش خاموش می شود.

توجه:

- هنگام روشن کردن صفحه نمایش، مطمئن شوید حسگر نوری پوشیده نشده باشد. چون با پوشاندن حسگر نوری صفحه نمایش فوراً خاموش می‌شود تا از روشن شدن اتفاقی صفحه در کیف یا جیب شما جلوگیری شود.
- با نگهداشتن گوشی هوشمند و دو بار ضربه زدن در وسط صفحه نمایش، صفحه روشن می‌شود ولی این روش ممکن است بسته به این که چطور از گوشی استفاده می‌کنید برایتان مشکل باشد. در این حالت لطفاً از دکمه روشن/خاموش برای روشن کردن صفحه نمایش استفاده کنید.

نکاتی درباره صفحه لمسی

در اینجا نکاتی راجع به نحوه پیمایش در تلفن آورده شده است.

ضربه زدن یا لمس کردن - با یک ضربه انگشت، گزینه ها، لینک ها، میانبرها و حروف در صفحه کلید روی صفحه انتخاب می شود.

لمس کردن و نگهداشتن - موردی را در صفحه لمس کرده و انگشت خود بردارید تا عملکرد انجام شود. برای مثال، جهت باز کردن گزینه های موجود یک مخاطب، مخاطب را در لیست مخاطبین لمس کرده و نگهدارید تا منوی مربوطه باز شود.

کشیدن - موردی را لمس کرده و یک لحظه نگهدارید، سپس بدون برداشتن انگشت خود، انگشت را روی صفحه بکشید تا به محل مورد نظر برسید. شما می توانید موارد را به صفحه اصلی بکشید و در آن جا موقعیت آن ها را تغییر دهید.

حرکت دادن یا لغزاندن - برای لغزاندن یا حرکت دادن صفحه، بدون آن که بعد از لمس کردن، انگشت خود را نگهدارید، انگشت را سریع روی صفحه بکشید (بنابراین با عملکرد کشیدن فرق دارد). برای مثال، می توانید برای حرکت در یک لیست، صفحه را به بالا یا پایین بلغزانید یا با حرکت به چپ یا راست (و برعکس) در بین صفحات مختلف حرکت کنید.

دو بار ضربه - برای بزرگنمایی صفحه وب یا نقشه، دو بار ضربه بزنید. برای مثال روی قسمتی از صفحه وب دو بار سریع ضربه بزنید تا آن قسمت در عرض صفحه جا شود. همچنین می توانید در حین مشاهده تصویر، روی آن دو بار ضربه بزنید تا بزرگ و کوچک شود.

نزدیک کردن دو انگشت - هنگام استفاده از مرورگر یا نقشه ها و یا هنگام مرور عکس ها، انگشت نشانه و شست را به هم نزدیک یا از هم دور کنید تا تصویر بزرگ یا کوچک شود.

چرخاندن صفحه - در بسیاری برنامه ها و منوها، جهت صفحه نمایش نسبت به وضعیت فیزیکی دستگاه تنظیم می شود.

توجه:

برای انتخاب یک مورد، وسط نماد را لمس کنید.

لازم نیست زیاد فشار دهید، صفحه لمسی به اندازه کافی حساس است و با یک لمس ملایم فعال می شود.

برای انتخاب گزینه های مورد نظر، از نوک انگشت خود استفاده کنید. دقت کنید که گزینه های اطراف را لمس نکنید.

صفحه اصلی

کافی است انگشت خود را به چپ یا راست بکشید تا صفحات را مشاهده کنید. می توانید هر صفحه را با برنامه ها، بارگیری ها، ویجت ها و تصاویر زمینه سفارشی کنید.

توجه: برخی از تصاویر صفحه اصلی ممکن است بسته به شبکه مخابراتی متفاوت باشند.

در صفحه اصلی می توانید نمادهای منو را در پایین صفحه مشاهده کنید. نمادهای منو، دسترسی آسان و تک لمسی به عملکردهایی که بیش از همه استفاده می شوند را فراهم می کنند.

 **نماد تلفن** را لمس کنید تا صفحه شماره گیری لمسی باز شود، و تماسی برقرار کنید.

برای باز کردن مخاطبین، **نماد مخاطبین** را لمس کنید.

 برای دسترسی به منوی پیام رسانی، **نماد پیام** را لمس کنید. در این قسمت می توانید یک پیام جدید ایجاد کنید.

برای مرور در اینترنت، **نماد اینترنت** را لمس کنید.

 **نماد برنامه ها** در پایین صفحه نمایش را لمس کنید. همه برنامه های نصب شده نمایش داده می شوند. برای باز کردن یک برنامه، کافی است **نماد آن** را در فهرست برنامه ها لمس کنید.

سفارشی کردن صفحه اصلی

صفحه اصلی خود را با افزودن برنامه ها، بارگیری ها، ویجت ها یا تعویض تصاویر زمینه آن سفارشی کنید. برای راحتی بیشتر در استفاده از تلفن، ویجت ها و برنامه های دلخواه خود را به صفحه اصلی اضافه کنید.

برای افزودن موارد به صفحه اصلی خود:

- 1 یا قسمت خالی صفحه اصلی را لمس کرده و نگهدارید.
- 2 در منوی حالت افزودن، موردی را برای اضافه کردن انتخاب نمایید. بدین ترتیب مورد اضافه شده را در صفحه اصلی مشاهده خواهید کرد.
- 3 آن را به محل مورد نظر بکشید و انگشت خود را بردارید.

برای حذف نماد یک مورد از صفحه اصلی:



- **صفحه اصلی** < نماد مورد نظر را برای حذف لمس کنید و نگهدارید < آن را بکشید 

نکته! برای افزودن یک نماد برنامه به صفحه اصلی از منوی برنامه ها، برنامه مورد نظر برای افزودن را لمس کرده و نگهدارید.

نکته! استفاده از پوشه ها

شما می توانید چند نماد برنامه را در یک پوشه ترکیب کنید. در صفحه اصلی، یک نماد برنامه را روی نماد دیگر قرار دهید تا دو نماد ترکیب شوند.

بازگشت به برنامه های استفاده شده اخیر

- 1 کلید **Home**  را لمس کرده و نگهدارید. صفحه نمایش یک صفحه همراه با نمادهای برنامه هایی که اخیراً استفاده کرده اید را نمایش می دهد.
- 2 نمادی را لمس کنید تا برنامه آن باز شود. یا برای بازگشت به صفحه قبلی، کلید **برگشت**  را لمس کنید.

اعلان ها

این ویژگی، دریافت پیام های جدید، رویدادهای تقویم و هشدارها و همچنین رویدادهای آتی از جمله بارگیری های فیلم را اعلام می کند.
از صفحه اعلان ها، وضعیت فعلی تلفن و اعلان های موجود را بررسی کنید.
وقتی اعلانی دریافت می شود، یک نماد در بالای صفحه نمایش ظاهر می گردد. نماد اعلان های دریافت شده در سمت چپ و نمادهای سیستم شامل نماد Wi-Fi یا نیروی باتری در سمت راست صفحه نمایش داده می شوند.

توجه: گزینه های موجود ممکن است بسته به منطقه یا ارائه دهنده خدمات متفاوت باشند.

اعلان های
دریافت شده

بلوتوث، وضعیت باتری
و Wi-Fi



برای اعلان ها و تنظیمات انگشت را به پایین بکشید

انگشت را از نوار وضعیت به پایین بکشید تا صفحه اعلان ها باز شود. برای بستن صفحه اعلان ها، نوار پایین صفحه را به بالا بکشید.

تنظیمات سریع

با استفاده از تنظیمات سریع می توانید به راحتی تنظیمات عملکردهایی از قبیل Wi-Fi، کنترل پایان زمان فعال بودن صفحه و غیره را انجام دهید. برای تنظیمات سریع، انگشت خود را از نوار وضعیت به پایین بکشید تا صفحه اعلان ها باز شود یا تنظیم دلخواه خود را لمس کنید.

تغییر ترتیب گزینه های تنظیم سریع در صفحه اعلان

☰ را لمس کنید. سپس می توانید گزینه های روی صفحه اعلان را بررسی کرده و ترتیب آن ها را تغییر دهید.

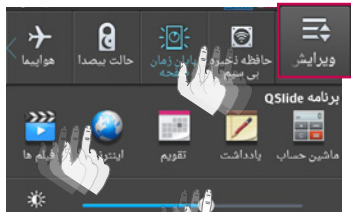

توجه: با فشار طولانی نماد در بالای صفحه نمایش، مستقیماً به تنظیمات نوار وضعیت خواهید رفت.

نمادهای نشانگر در نوار وضعیت

نمادهای نشانگر در نوار وضعیت واقع در بالای صفحه نمایش ظاهر می شوند و تماس های بی پاسخ، پیام های جدید، رویدادهای تقویم، وضعیت دستگاه و غیره را نمایش می دهند.



نمادهایی که در بالای صفحه نشان داده می شوند حاوی اطلاعاتی از قبیل وضعیت دستگاه می باشند. نمادهای موجود در جدول زیر متداول ترین این نمادها می باشند.

نماد	شرح	نماد	شرح
	سیم کارت وجود ندارد		حالت لرزشی
	بدون سیگنال		باتری کاملاً شارژ شد
	حالت هواپیما		باتری در حال شارژ است
	به شبکه Wi-Fi متصل شد		بارگیری داده ها
	هدست سیمی		بارگذاری داده ها
	تماس در حال انجام است		GPS در حال دریافت
	تماس نگه داشته شد		دریافت داده های موقعیت از GPS
	تلفن بلندگو		داده ها در حال همگام سازی است
	تماس بی پاسخ		Gmail جدید

شرح	نماد	شرح	نماد
پیام جدید Hangouts		بلوتوث روشن است	
آهنگی در حال پخش است		هشدار سیستم	
تلفن از طریق کابل USB به رایانه متصل است یا اتصال به اینترنت با USB فعال است		زنگ هشدار تنظیم شد	
هات اسپات قابل حمل Wi-Fi فعال است		پست صوتی جدید	
اتصال به اینترنت با USB و هات اسپات قابل حمل هر دو فعال هستند		زنگ بی صدا است	
VPN روشن است		محل ذخیره بیسیم روشن است	
حالت بیصدا فعال است		قدرت بهینه ساز روشن است	
		پیام جدید	

توجه: نمادهای موجود در نوار وضعیت ممکن است بسته به عملکرد یا سرویس متفاوت باشند.

صفحه کلید روی صفحه

می توانید با استفاده از صفحه کلید روی صفحه، متن را وارد کنید. صفحه کلید روی صفحه به طور خودکار روی صفحه ای که می خواهید متن را وارد کنید ظاهر می شود. برای نمایش صفحه کلید به صورت دستی، کافی است یک زمینه متنی را در جایی که می خواهید متن را وارد کنید لمس نمایید.

استفاده از صفحه کلید و وارد کردن متن

یک بار ضربه بزنید تا حرف بعدی بزرگ تایپ شود. برای این که همه حروف بزرگ تایپ شوند، دو بار ضربه بزنید.

ضربه بزنید تا بین حالت صفحه کلید عددی و علامت تغییر وضعیت دهید.

این نماد را لمس کرده و نگهدارید و عملکرد ورودی صدا یا دستخط یا تنظیمات صفحه کلید را انتخاب کنید.

ضربه بزنید تا یک فاصله وارد شود.

ضربه بزنید تا یک خط جدید ایجاد شود.

ضربه بزنید تا نویسه قبلی پاک شود.

وارد کردن حروف اکسان دار

وقتی فرانسوی یا اسپانیایی را به عنوان زبان ورودی متن انتخاب می کنید، می توانید حروف ویژه فرانسوی یا اسپانیایی را وارد کنید (مانند "á"). برای مثال، جهت وارد کردن "á"، کلید "a" را لمس کرده و نگهدارید تا کلید بزرگنمایی بزرگتر شده و نویسه های زبان های مختلف را نمایش دهد. نویسه ویژه مورد نظر را انتخاب کنید.

وقتی برای اولین بار تلفن خود را روشن می کنید، این فرصت در اختیار شما قرار داده می شود که شبکه را فعال کنید، به اشتراک گوگل خود وارد شوید و نحوه استفاده از سرویس های گوگل را انتخاب کنید.

برای تنظیم اشتراک گوگل خود:

- از صفحه تنظیم وارد یک اشتراک گوگل شوید.

یا

-  < زبانه برنامه ها < یک برنامه گوگل مانند **Gmail** < را لمس کرده و سپس **جدید** را برای ایجاد یک اشتراک جدید انتخاب کنید.

اگر اشتراک گوگل دارید، **موجود** را لمس کنید، آدرس ایمیل و رمز ورود خود را وارد کرده و سپس  را لمس کنید.

پس از تنظیم اشتراک گوگل در تلفن، تلفن به طور خودکار با اشتراک گوگل شما در وب همگام می شود.

مخاطبین شما، پیام های Gmail، رویدادهای تقویم و سایر اطلاعات این برنامه ها و خدمات در وب با تلفن همگام سازی می شوند. (این به تنظیمات همگام سازی شما بستگی دارد.)

پس از ورود، می توانید از Gmail™ استفاده کرده و از خدمات گوگل در تلفن بهره مند شوید.

با استفاده از Wi-Fi می‌توانید از اینترنت پر سرعت و با پوشش نقطه دسترسی بی سیم (AP) استفاده نمایید. با استفاده از Wi-Fi و بدون هزینه های اضافی، از اینترنت بی سیم لذت ببرید.

اتصال به شبکه های Wi-Fi

برای استفاده از Wi-Fi در تلفن، باید به یک نقطه دسترسی بی سیم یا 'هات اسپات' دسترسی داشته باشید. برخی از نقاط دسترسی باز هستند و می‌توانید به راحتی به آن‌ها متصل شوید. سایر نقاط دسترسی مخفی هستند یا ویژگی های امنیتی دیگری دارند؛ بنابراین باید تلفن خود را طوری پیکربندی کنید که بتواند به آن‌ها متصل شود. وقتی از Wi-Fi استفاده نمی‌کنید، آن را خاموش کنید تا عمر باتری افزایش یابد.

توجه: اگر خارج از ناحیه Wi-Fi هستید یا Wi-Fi را روی خاموش تنظیم کرده اید، به علت استفاده از اطلاعات تلفن همراه، ممکن است هزینه های اضافی توسط اپراتور تلفن همراه از شما دریافت شود.

روشن کردن Wi-Fi و اتصال به شبکه Wi-Fi

- 1  < زبانه برنامه ها > تنظیمات < Wi-Fi را از زبانه بی سیم و شبکه ها لمس کنید.
- 2 **Wi-Fi** را روی روشن تنظیم کرده و به جستجوی شبکه های Wi-Fi بپردازید.
- 3 دوباره روی منوی Wi-Fi ضربه بزنید تا فهرستی از شبکه های Wi-Fi فعال و در محدوده نمایش داده شود.
- شبکه های ایمن با یک نماد قفل نشان داده می شوند.
- 4 شبکه ای را برای اتصال لمس کنید.
- اگر شبکه دارای قفل امنیتی باشد، از شما خواسته می شود که رمز ورود یا اطلاعات دیگر را وارد کنید. (برای اطلاعات بیشتر با مدیر شبکه خود تماس بگیرید.)
- 5 نوار وضعیت نمادهایی را که وضعیت Wi-Fi را نشان می دهند، نمایش می دهد.

بلوتوث

شما می توانید داده ها را با اجرای برنامه مربوطه، از طریق بلوتوث ارسال کنید. در حالی که در تلفن های عادی دیگر، از منوی بلوتوث ارسال می شوند.

توجه:

LG در قبال از بین رفتن، رهگیری یا سوءاستفاده از داده های ارسال یا دریافت شده از طریق ویژگی بی سیم بلوتوث مسئولیتی نمی پذیرد.
همیشه با دستگاه های مطمئن و ایمن به اشتراک گذاری و دریافت داده ها بپردازید. اگر مانعی بین دستگاه ها وجود داشته باشد، فاصله عملکردی کاهش خواهد یافت.
برخی از دستگاه ها، خصوصاً دستگاه هایی که توسط بلوتوث SIG تست یا تایید نمی شوند، ممکن است با دستگاه شما ناسازگار باشند.

روشن کردن بلوتوث و مرتبط سازی تلفن با یک دستگاه بلوتوث

قبل از متصل شدن به یک دستگاه باید ابتدا دستگاه خود را با آن مرتبط سازی کنید.

1  < زبانه برنامه ها > تنظیمات < را لمس کنید و **بلوتوث** را از زبانه بی سیم و شبکه ها روی روشن تنظیم کنید.

2 دوباره روی منوی **بلوتوث** ضربه بزنید. گزینه قابل رویت کردن تلفن و گزینه جستجوی دستگاه ها ظاهر می شود. روی **جستجوی دستگاه ها** ضربه بزنید تا دستگاه های موجود در محدوده بلوتوث نمایش داده شود.

3 از لیست، دستگاه مورد نظر را برای مرتبط سازی انتخاب کنید.
وقتی مرتبط سازی انجام شد، دستگاه شما به دستگاه دیگر متصل خواهد شد.

توجه: برخی از دستگاه ها، خصوصاً هدست ها یا کیت های هندزفری خودرو ممکن است یک پین کد بلوتوث ثابت مانند 0000 داشته باشند. اگر دستگاه دیگر کد پین داشت، از شما خواسته می شود آن را وارد کنید.

اتصال به شبکه ها و دستگاه ها



ارسال داده ها با استفاده از ویژگی بی سیم بلوتوث

- 1 یک فایل یا گزینه مانند مخاطب، رویداد تقویم یا فایل رسانه ای را از یک برنامه مناسب یا از بارگیری ها انتخاب کنید.
- 2 گزینه را برای ارسال داده ها از طریق بلوتوث انتخاب کنید.

توجه: روش انتخاب گزینه ممکن است بر اساس نوع داده ها متفاوت باشد.

3 دستگاه با بلوتوث فعال را جستجو کرده و با آن مرتبط شوید.

دریافت داده ها با استفاده از ویژگی بی سیم بلوتوث

- 1  < زبانه برنامه ها > تنظیمات < را لمس کنید و بلوتوث را روی روشن تنظیم کنید و  را لمس کنید تا گوشی برای دستگاه های دیگر قابل رویت باشد.

توجه: برای انتخاب مدت زمانی که دستگاه قابل رویت باشد،  < وقفه در قابل رویت بودن را لمس کنید.

2 برای تایید تمایل جهت دریافت داده ها از دستگاه، پذیرفتن را انتخاب کنید.

اشتراک گذاری اتصال داده های تلفن

در صورت موجود نبودن اتصالات بی سیم، اتصال به اینترنت با USB و هات اسپات شبکه بی سیم قابل حمل گزینه های بسیار خوبی هستند. شما می توانید اتصال داده های تلفن همراه خود را با یک رایانه و از طریق کابل USB (اتصال به اینترنت با USB) به اشتراک بگذارید. همچنین می توانید با تبدیل تلفن به یک هات اسپات شبکه بی سیم قابل حمل، اتصال داده های تلفن خود را با بیشتر از یک دستگاه دیگر به طور همزمان به اشتراک بگذارید.

وقتی تلفن اتصال داده های خود را به اشتراک می گذارد، نمادی در نوار وضعیت و یک اعلان خروجی در کشوی اعلان ها ظاهر می شود.

برای جدیدترین اطلاعات درباره اتصال به اینترنت و هات اسپات های قابل حمل، از جمله سیستم های عامل پشتیبانی شده و سایر جزئیات، به سایت <http://www.android.com/tether> مراجعه کنید.

تغییر تنظیمات هات اسپات شبکه بی سیم قابل حمل

1 از بی سیم و شبکه ها،  < زبانه برنامه ها < تنظیمات < اتصال تترینگ و شبکه ها < هات اسپات شبکه بی سیم قابل حمل < را لمس کرده و گزینه های مورد نظر را انتخاب کنید.

نکته! اگر سیستم عامل رایانه 7 Windows یا نسخه جدید Linux (مانند Ubuntu) است، معمولاً نیازی به آماده سازی رایانه برای اتصال به اینترنت نیست. اما اگر نسخه های قبلی Windows یا سیستم عامل دیگری در رایانه اجرا می شود، باید رایانه را برای اتصال شبکه با USB آماده کنید. برای جدیدترین اطلاعات راجع به سیستم عامل هایی که از اتصال به اینترنت با USB پشتیبانی می کنند و نحوه پیکر بندی آن ها، از <http://www.android.com/tether> بازدید کنید.

برای تغییر نام یا ایمن کردن هات اسپات قابل حمل خود

می توانید نام شبکه Wi-Fi تلفن (SSID) را تغییر داده و شبکه Wi-Fi آن را ایمن کنید.

- 1** در صفحه اصلی،  < زبانه برنامه ها < تنظیمات را لمس کنید.
 - 2** اتصال تترینگ و شبکه ها را از زبانه بی سیم و شبکه ها لمس کرده و هات اسپات شبکه بی سیم قابل حمل را انتخاب کنید.
 - 3** بررسی کنید هات اسپات شبکه بی سیم قابل حمل علامت زده شده باشد.
 - 4** گزینه راه اندازی نقطه اتصال Wi-Fi را لمس کنید.
- کادر محاوره ای راه اندازی نقطه اتصال Wi-Fi باز می شود.
 - شما می توانید SSID (نام) شبکه را که رایانه های دیگر هنگام جستجوی شبکه های Wi-Fi می بینند، تغییر دهید.
 - همچنین می توانید منوی امنیت را لمس کرده و شبکه را با امنیت Wi-Fi Protected Access 2 (WPA2) و با یک کلید از قبل اشتراک گذاری شده (PSK) پیکر بندی کنید.
 - اگر گزینه امنیت WPA2 PSK را لمس کنید، یک زمینه رمز ورود به کادر محاوره ای راه اندازی نقطه اتصال Wi-Fi اضافه می شود. اگر رمز ورود را وارد کنید، باید هنگام اتصال به هات اسپات تلفن با رایانه یا دستگاه دیگر نیز این رمز ورود را وارد نمایید. یا در منوی امنیت، باز کردن را لمس کنید تا امنیت از شبکه Wi-Fi برداشته شود.
- 5** ذخیره را لمس کنید.

توجه! اگر گزینه امنیت را روی باز تنظیم کنید، نمی توانید از استفاده غیر مجاز خدمات آنلاین توسط افراد دیگر جلوگیری کنید و هزینه های اضافی برای شما اعمال می شود. برای جلوگیری از استفاده غیر مجاز، بهتر است گزینه امنیت را فعال کنید.

Wi-Fi Direct

Wi-Fi Direct از یک اتصال مستقیم بین دستگاه های Wi-Fi و بدون نقطه دستیابی پشتیبانی می کند. از آن جا که مصرف باتری Wi-Fi direct بالا است، توصیه می شود هنگام استفاده از ویژگی Wi-Fi Direct، شارژر تلفن را به برق بزنید.



روشن کردن Wi-Fi Direct:

- 1 روی **کلید منو**  < تنظیمات سیستم < **Wi-Fi** ضربه بزنید.
- 2 روی **کلید منو**  < **Wi-Fi Direct** ضربه بزنید.
- 3 دستگاهی را از فهرست دستگاه های جستجو شده برای اتصال انتخاب کنید.

استفاده از SmartShare

SmartShare از فن آوری DLNA (پیوستگی شبکه زنده دیجیتال) برای اشتراک گذاری محتوای دیجیتالی از طریق یک شبکه بی سیم استفاده می کند. هر دو دستگاه باید برای پشتیبانی از این ویژگی، دارای مجوز DLNA باشند.

روشن کردن SmartShare و اجازه اشتراک گذاری محتویات.

- 1 از صفحه اصلی، برنامه ها  < **SmartShare**  را لمس کنید.
 - 2 **کلید منو**  < تنظیمات را لمس کنید.
 - 3 **به اشتراک گذاری محتویات را لمس کنید و به دستگاه های دیگر اجازه دهید با دستگاه های شما ریبای شوند.**
- اگر می خواهید نحوه پذیرش درخواست های اشتراک گذاری را از دستگاه های دیگر انتخاب کنید، درخواست اشتراک گذاری را انتخاب کنید. از بین گزینه های همیشه پذیرفته شود، همیشه سوال شود و همیشه رد شود انتخاب کنید.
 - اگر می خواهید به دستگاه های دیگر اجازه دهید که فایل های رسانه ای را در تلفن شما بارگذاری کنند، دریافت فایل ها را لمس کنید.

توجه: مطمئن شوید که حافظه داخلی به طور صحیح نصب شده و دریافت فایل ها در منوی تنظیمات علامت زده شده باشد.

4 محتوای اشتراک‌گذاری شده را لمس کنید و نوع محتوای مورد نظر برای اشتراک گذاری را علامت بزنید. از بین عکس ها، فیلم ها و موسیقی انتخاب کنید.

5 SmartShare اینک فعال بوده و آماده اشتراک گذاری محتویات است.
برای کنترل دستگاه های پخش

اجازه دهید دستگاه ارائه دهنده (مثلا تلویزیون) محتویات چندرسانه ای را از مجموعه راه دور (مثلا رایانه) پخش کند.

توجه: مطمئن شوید که عملکرد DLNA دستگاه های شما به درستی پیکربندی شده باشد (مثلا تلویزیون و رایانه).

1 برنامه ها  SmartShare را لمس کنید.

2 نماد پخش کننده  را لمس کرده و دستگاه را از لیست دستگاه های پخش انتخاب کنید.

3 نماد کتابخانه  را لمس کرده و دستگاه را از کتابخانه راه دور انتخاب کنید.

4 شما می توانید مجموعه محتویات را مرور کنید.

5 یک تصویر کوچک محتوا را لمس کرده و نگهدارید، و پخش را لمس کنید یا کلید منو  < پخش را لمس کنید.

برای اشتراک گذاری محتویات از تلفن به دستگاه ارائه دهنده (مثلا تلویزیون)

توجه: مطمئن شوید که دستگاه ارائه دهنده به طور صحیح پیکربندی شده باشد.

1 در حالی که با استفاده از برنامه موسیقی موسیقی پخش می‌شود، زبانه  /  را در قسمت عنوان لمس کنید.

 : دستگاه را در شبکه انتخاب کنید

 : در حال حاضر، محتوا از طریق SmartShare اشتراک‌گذاری می‌شود.

2 دستگاه را از فهرست دستگاه های پخش انتخاب کنید تا فایل ها پخش شوند.



توجه: همین مراحل را برای استفاده از گالری، پخش کننده فیلم یا Polaris Viewer جهت اشتراک گذاری محتوا انجام دهید.

اتصال به شبکه ها و دستگاه ها

توجه: برای استفاده از این برنامه، بررسی کنید که دستگاه با اتصال Wi-Fi به شبکه خانگی شما متصل باشد.



برخی از دستگاه ها که DLNA در آن ها فعال است (مثلا تلویزیون) فقط از ویژگی DMP مربوط به DLNA پشتیبانی کرده و در فهرست دستگاه های پخش ظاهر نمی شوند. ممکن است دستگاه شما قادر به پخش برخی از محتویات نباشد.

برای بارگیری محتویات از مجموعه راه دور

- 1 برنامه ها  < SmartShare را لمس کنید.
- 2 دکمه کتابخانه  را لمس کرده و دستگاه را از کتابخانه راه دور انتخاب کنید.
- 3 شما می توانید مجموعه محتویات را مرور کنید.
- 4 یک تصویر کوچک محتوا را لمس کرده و نگهدارید، و بارگیری را لمس کنید یا کلید منو  < بارگیری را لمس کنید.

توجه: برخی محتواها پشتیبانی نمی شوند.

برای بارگذاری محتویات در مجموعه راه دور

- 1 برنامه ها  < SmartShare را لمس کنید.
- 2 نماد کتابخانه  را لمس کرده و تلفن من را انتخاب کنید.
- 3 می توانید برای یافتن محتویات مورد نظر، مجموعه محتویات محلی را جستجو کنید.
- 4 یک تصویر کوچک محتوا را لمس کرده و نگهدارید، و بارگذاری را لمس کنید یا کلید منو  < بارگذاری را لمس کنید.
- 5 دستگاه مجموعه راه دور را برای بارگذاری انتخاب کنید.

توجه: برخی از دستگاه های دارای DLNA فعال از عملکرد بارگذاری DMS پشتیبانی نکرده و فایل ها را بارگذاری نمی کنند.

برخی محتواها پشتیبانی نمی شوند.

اتصالات رایانه با کابل USB

با نحوه اتصال دستگاه به رایانه با استفاده از کابل USB در حالات اتصال USB آشنا شوید.

انتقال موسیقی، عکس ها و فیلم ها با استفاده از حالت ذخیره انبوه USB

- 1 با استفاده از کابل USB، تلفن را به رایانه وصل کنید.
- 2 اگر LG Android Platform Driver را در رایانه نصب نکرده اید، باید تنظیمات را به صورت دستی تنظیم کنید. تنظیمات سیستم < اتصال PC > نوع اتصال USB و سپس همگام سازی رسانه ها (MTP) را انتخاب کنید.
- 3 اکنون می توانید محتویات ذخیره انبوه را در رایانه مشاهده کرده و فایل ها را انتقال دهید.

همگام سازی با Windows Media Player



بررسی کنید Windows Media Player در رایانه شما نصب شده باشد.

- 1 با استفاده از کابل USB گوشی را به رایانه ای که Windows Media Player در آن نصب است وصل کنید.
 - 2 گزینه همگام سازی رسانه ها (MTP) را انتخاب کنید. پس از اتصال، یک پنجره در رایانه باز می شود.
 - 3 Windows Media Player را برای همگام سازی فایل های موسیقی باز کنید.
 - 4 (در صورت لزوم) نام دستگاه را در پنجره باز شده ویرایش یا وارد کنید.
 - 5 فایل های موسیقی مورد نظر را انتخاب کرده و به طرف فهرست همگام سازی بکشید.
 - 6 همگام سازی را شروع کنید.
- برای همگام سازی با Windows Media Player، موارد زیر لازم است.

نیازمندی ها	گزینه ها
Microsoft Windows XP SP2، Vista یا بالاتر	سیستم عامل
Windows Media Player 10 یا بالاتر.	نسخه Window Media Player



- اگر نسخه Windows Media Player پایین تر از 10 است، نسخه 10 یا بالاتر را نصب کنید.

برقراری تماس



- 1 برای باز کردن صفحه کلید،  را لمس کنید.
- 2 شماره را با صفحه کلید وارد کنید. برای پاک کردن یک رقم،  را لمس کنید.
- 3 برای برقراری تماس،  را لمس کنید.
- 4 برای پایان دادن به تماس، نماد **پایان**  را لمس کنید.

نکته! برای وارد کردن "+" جهت تماس های بین المللی،  را لمس کرده و نگهدارید.

تماس با مخاطبین

- 1 برای باز کردن مخاطبین،  را لمس کنید.
- 2 در لیست مخاطبین حرکت کنید یا چند حرف اول نام مخاطب مورد نظر برای تماس را با لمس جستجوی مخاطبین وارد کنید.
- 3 در این لیست،  مورد نظر را برای تماس لمس کنید.

پاسخ دادن به تماس یا رد آن







- وقتی در حالت قفل، تماسی دریافت می کنید، با انگشت  را به یک سمت برانید و به تماس ورودی پاسخ دهید.
- برای رد تماس ورودی، با انگشت  را به یک سمت برانید.
- برای ارسال پیام، نماد **رد تماس یا پیام** را از پایین با انگشت بکشید.

نکته! رد تماس یا پیام
با این عملکرد می توانید فوراً یک پیام ارسال کنید. این زمانی مناسب است که در جلسه هستید و می خواهید تماسی را رد کنید.

تنظیم میزان صدا در حین تماس



جهت تنظیم میزان صدا در حین تماس، از کلید میزان صدای بالا و پایین در سمت چپ گوشی استفاده کنید.

برقراری تماس دوم

- 1 در طول تماس اول، **کلید منو**  < افزودن تماس را لمس کرده و شماره گیری کنید. همچنین می توانید با لمس کردن  به لیست شماره های گرفته شده اخیر بروید یا با لمس  به جستجوی مخاطبین پردازید و مخاطب مورد نظر را برای تماس انتخاب کنید.
- 2 برای برقراری تماس،  را لمس کنید.
- 3 هر دو تماس در صفحه تماس ظاهر خواهد شد. تماس اول شما قفل شده و نگهداشته می شود.
- 4 شماره نمایش داده شده را لمس کنید و بین تماس ها حرکت کنید. یا برای شروع تماس کنفرانسی،  ادغام تماس ها را لمس کنید.
- 5 برای پایان دادن به تماس های فعال، پایان را لمس کنید یا **Home** را فشار دهید و نوار اعلان ها را به پایین بکشید، سپس نماد **پایان تماس**  را انتخاب کنید.

توجه: هر تماسی که می گیرید هزینه ای در بر خواهد داشت.

مشاهده گزارش تماس

در صفحه اصلی،  را لمس کرده و زبانه **گزارشات تماس**  را انتخاب کنید. فهرست کلیه تماس های گرفته شده، دریافتی و بی پاسخ را مشاهده کنید.

نکته!

برای مشاهده زمان، تاریخ و مدت تماس، می توانید هر یک از ورودی های گزارش تماس را لمس کنید. برای حذف همه موارد ضبط شده، کلید منو  و سپس حذف همه را لمس کنید.

تنظیمات تماس

می توانید تنظیمات تماس تلفن مانند هدایت تماس یا سایر ویژگی های خاص ارائه شده توسط شبکه مخابراتی را پیکربندی کنید.

1 از صفحه اصلی،  را لمس کنید.

2  را لمس کنید.

3 تنظیمات تماس را ضربه بزنید و گزینه های مورد نظر را برای تنظیم انتخاب نمایید.



مخاطبین را در تلفن اضافه کنید و آن‌ها را با مخاطبین در اشتراک گوگل خود یا اشتراک‌های دیگری که از همگام‌سازی مخاطبین پشتیبانی می‌کنند، همگام‌سازی کنید.

جستجوی مخاطب

در صفحه اصلی

- 1 برای باز کردن مخاطبین،  را لمس کنید.
- 2 جستجوی مخاطبین را لمس کرده و نام مخاطب را با استفاده از صفحه کلید وارد کنید.

افزودن مخاطب جدید

- 1  را لمس کنید، شماره مخاطب جدید را وارد کرده و **کلید منو** () را لمس کنید. افزودن به مخاطبین > ایجاد مخاطب جدید را لمس کنید.
- 2 اگر می‌خواهید تصویری را به مخاطب جدید اضافه کنید، ناحیه تصویر را لمس کنید. از بین گرفتن عکس یا انتخاب از گالری یکی را انتخاب کنید.
- 3 نوع مخاطب را با لمس  انتخاب کنید.
- 4 یک گروه از اطلاعات مخاطب را لمس کرده و جزئیات مخاطب خود را وارد کنید.
- 5 ذخیره را لمس کنید.

مخاطبین دلخواه

می‌توانید مخاطبینی که بیشتر از همه با آن‌ها تماس گرفته می‌شود را به عنوان دلخواه تنظیم کنید.

افزودن مخاطب به مخاطبین دلخواه



- 1 برای باز کردن مخاطبین،  را لمس کنید.
- 2 مخاطبی را لمس کنید تا اطلاعات وی نمایش داده شود.
- 3 ستاره گوشه سمت چپ نام مخاطب را لمس کنید. ستاره به رنگ زرد در می‌آید.

حذف مخاطب از مخاطبین دلخواه

- 1 برای باز کردن مخاطبین،  را لمس کنید.

- 2 **زبانہ** ★ را لمس کنید و مخاطبی را برای مشاهده اطلاعات وی انتخاب کنید.
- 3 ستاره زرد گوشه سمت چپ نام مخاطب را لمس کنید. ستاره به رنگ خاکستری در می آید و مخاطب از مورد علاقه های شما حذف می شود.



ایجاد گروه

- 1 برای باز کردن مخاطبین،  را لمس کنید.
- 2 **گروه ها** و سپس **کلید منو**  را لمس کنید. **گروه جدید** را انتخاب کنید.
- 3 یک نام برای گروه جدید خود وارد کنید. همچنین می توانید یک آهنگ زنگ برای گروه جدید ایجاد شده تنظیم کنید.
- 4 برای ذخیره گروه، **ذخیره** را لمس کنید.

توجه: با حذف یک گروه، مخاطبینی که به آن گروه اختصاص دارند حذف نمی شوند. آن ها در مخاطبین شما باقی می مانند.

گوشی شما ترکیبی از SMS و MMS را در یک منوی ساده و با استفاده آسان گنجانده است.

ارسال پیام

- 1  را در صفحه اصلی لمس کنید و برای باز کردن یک پیام خالی،  را لمس نمایید.
- 2 یک نام مخاطب یا شماره تماس در قسمت به وارد کنید. وقتی نام مخاطب را وارد کردید، مخاطبین منطبق با آن ظاهر می شوند. شما می توانید یک گیرنده پیشنهادی را لمس کنید. می توانید بیشتر از یک مخاطب اضافه کنید.

توجه: به ازای هر نفر که پیام متنی به وی ارسال می شود از شما هزینه دریافت می گردد.

- 3 زمینه پیام از طریق **سیم 1/سیم 2** را لمس کرده و پیام را ایجاد نمایید.
- 4 برای باز کردن منوی گزینه ها،  را لمس کنید. از گزینه های پیام فوری، وارد کردن نماد احساسی، برنامه ریزی ارسال، افزودن موضوع و حذف انتخاب کنید.

نکته! شما می توانید نماد  را برای ضمیمه کردن فایل مورد نظر به پیام لمس کنید.

- 5 برای ارسال پیام، ارسال را لمس کنید.
- 6 پاسخ ها در صفحه ظاهر می شوند. در حالی که پیام های اضافی را مشاهده و ارسال می کنید، یک رشته پیام ایجاد می شود.

هشدار:

بسته به زبان و نحوه رمزدار بودن SMS، محدوده 160 نویسه ای ممکن است از کشوری به کشور دیگر متفاوت باشد.
اگر یک فایل تصویری، ویدئویی یا صوتی به SMS افزوده شود، SMS به طور خودکار تبدیل به MMS شده و هزینه از شما دریافت می شود.

صندوق محاوره ای

پیام هایی (SMS، MMS) که با فرد دیگری مبادله شده اند را می توانید به ترتیب زمانی در صفحه نمایش مشاهده کنید به طوری که به راحتی یک نمای کلی از گفتگوی خود را مشاهده می کنید.

تغییر تنظیمات پیام

تنظیمات پیام گوشی شما از قبل تعریف شده است به نحوی که بتوانید بلافاصله پیام ها را ارسال کنید. می توانید تنظیمات را به دلخواه تغییر دهید.

- نماد پیام را در صفحه اصلی و سپس  لمس کنید و روی **تنظیمات** ضربه بزنید.



شما می توانید از برنامه ایمیل برای خواندن ایمیل خدماتی همچون Gmail استفاده کنید. برنامه ایمیل از انواع اشتراک های زیر پشتیبانی می کند: POP3، IMAP و Exchange. شبکه مخابراتی یا مدیر سیستم شما می تواند تنظیمات مورد نیاز اشتراک را در اختیار شما قرار دهد.

مدیریت اشتراک ایمیل

اولین باری که برنامه ایمیل را باز می کنید، یک برنامه جادویی تنظیم باز می شود و به شما در تنظیم اشتراک ایمیل کمک می کند.

پس از تنظیمات اولیه، ایمیل محتوای صندوق دریافت شما را نمایش می دهد.



افزودن یک اشتراک ایمیل دیگر

•  < زبانه برنامه ها < ایمیل < و سپس  < تنظیمات <  را لمس کنید.

تغییر حساب های ایمیل یا پوشه ها:

•  < زبانه برنامه ها < ایمیل < نوار عملیات  را لمس کنید.

حذف یک اشتراک ایمیل:

•  < زبانه برنامه ها < ایمیل <  < تنظیمات <  < و یک اشتراک برای حذف <

حذف را لمس کرده و سپس < بله را انتخاب کنید.





کار با پوشه های اشتراک

 < زبانه برنامه ها < ایمیل و سپس  را لمس کرده و پوشه ها را انتخاب کنید.

هر اشتراک دارای پوشه های صندوق دریافت، ارسال شده و پیش نویس ها است. بسته به ویژگی های پشتیبانی شده توسط ارائه دهنده خدمات اشتراک، ممکن است پوشه های دیگری نیز داشته باشید.

ایجاد و ارسال ایمیل

برای ایجاد و ارسال پیام

- 1 در برنامه ایمیل،  را لمس کنید.
- 2 آدرسی را در قسمت گیرنده پیام وارد کنید. وقتی متن را وارد می کنید، آدرس های منطبق با مخاطبین به شما پیشنهاد می شوند. آدرس ها را با نقطه ویرگول از هم جدا کنید.
- 3 قسمت  را برای افزودن گیرنده کپی/گیرنده کپی مخفی لمس کنید و در صورت لزوم برای پیوست کردن فایل ها،  را لمس کنید.
- 4 متن پیام را وارد کنید.
- 5  را لمس کنید.

نکته! وقتی یک ایمیل جدید وارد صندوق دریافت می شود، با یک صدا یا لرزش به شما اعلام می گردد.

برای باز کردن برنامه دوربین، روی دوربین  در صفحه اصلی ضربه بزنید.

آشنایی با نمایاب

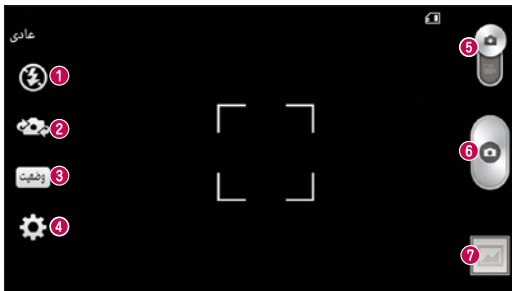









- 1 **فلاش** – به شما امکان می دهد که هنگام گرفتن عکس در مکان های تاریک، فلاش را روشن کنید.
- 2 **تعویض دوربین** – بین لنز عقب و جلوی دوربین تغییر وضعیت دهید.
- 3 **حالت عکاسی** – از بین گزینه های عادی، پانوراما، عکسبرداری متوالی، عکس زیبا، ورزشی یا شب انتخاب کنید.
- 4 **تنظیمات** – برای باز کردن منوی تنظیمات، این نماد را لمس کنید.
- 5 **تغییر حالت** – برای رفتن به حالت فیلم، این نماد را لمس کنید و به پایین بکشید.
- 6 **گرفتن عکس**
- 7 **گالری** – برای مشاهده آخرین عکس گرفته شده، لمس کنید. این منو به شما امکان می دهد به گالری و عکس های ذخیره شده خود از حالت دوربین دسترسی داشته باشید.

توجه: لطفاً قبل از گرفتن عکس، از تمیز بودن لنز دوربین اطمینان حاصل کنید.

استفاده از تنظیمات پیشرفته

از نمایاب، روی  ضربه بزنید تا همه گزینه های پیشرفته باز شود. می توانید با حرکت در لیست، تنظیمات دوربین را تغییر دهید. پس از انتخاب گزینه، روی کلید برگشت ضربه بزنید.

<p>به شما امکان می دهد عکس با دستور صوتی بگیرید.</p>	
<p>مقدار نور خورشید که وارد لنز می شود را تعیین و کنترل می کند. برای کم کردن روشنایی فیلم، نشانگر روشنایی تصویر را در امتداد نوار به سمت "-" بلغزانید، و برای روشنایی بیشتر، نشانگر مذکور را به سمت "+" بلغزانید.</p>	
<p>برای تنظیم اندازه عکس گرفته شده (به پیکسل)، روی این گزینه ضربه بزنید. از بین گزینه های زیر یک مقدار پیکسل را انتخاب کنید: 8M (3264x2448)، W6M (3264x1836)، 5M (2592x1944)، 1M (1280x960).</p>	
<p>حساسیت دوربین به نور را کنترل کنید. از بین خودکار، 100، 200 و 400 انتخاب کنید.</p>	
<p>تعادل سفیدی باعث می شود که نواحی سفید رنگ در عکس شما طبیعی به نظر برسند. برای فعال کردن دوربین جهت تنظیم صحیح تعادل سفیدی، باید شرایط نوری را تعیین کنید. از بین گزینه های خودکار، تابان، آفتابی، فلوروسنت و ابری انتخاب کنید.</p>	
<p>به شما امکان می دهد یک جلوه رنگ برای عکس تنظیم کنید. از بین گزینه های هیچکدام، مونو، قرمز قهوه ای و نگاتیو انتخاب کنید.</p>	
<p>تایمر خودکار به شما امکان می دهد که با چند لحظه تأخیر بعد از فشار دادن شاتر، عکس بگیرید.</p>	
<p>از بین گزینه های خاموش، 3 ثانیه، 5 ثانیه یا 10 ثانیه انتخاب کنید. این برای وقتی مناسب است که بخواهید خودتان هم در عکس حضور داشته باشید.</p>	



این گزینه را فعال کنید تا از خدمات موقعیت یابی تلفن استفاده شود. در هر جا که هستید عکس گرفته و محل گرفته شدن آن ها را برچسب بزنید. اگر عکس های برچسب زده را در یک وبلاگ بارگذاری کنید که در آن از اطلاعات جغرافیایی عکس پشتیبانی شود، می توانید عکس ها را در نقشه ببینید.

توجه: این عملکرد از شبکه های بی سیم استفاده می کند. شما باید یک سرویس مکان یابی گوگل را فعال کنید. از صفحه اصلی، روی **کلید منو**  < تنظیمات سیستم > دسترسی به مکان > ماهواره های **GPS** و مکان شبکه **Wi-Fi** و سیار ضربه بزنید.



صدای شاتر در هنگام گرفتن عکس را تنظیم کنید.



نحوه استفاده از کلیدهای صدا را تنظیم کنید. از بین گزینه های **عکس گرفتن** یا **بزرگنمایی** انتخاب کنید.



برای ذخیره عکس ها، ذخیره را انتخاب کنید.



برای بررسی این که یک عملکرد چگونه کار می کند، این گزینه را لمس کنید. این نماد یک راهنمای سریع در اختیار شما قرار می دهد.



همه تنظیمات پیش فرض دوربین را بازیابی کنید.

نکته!





وقتی از دوربین خارج می شوید، برخی از تنظیمات مانند تعادل سفیدی، جلوه رنگ، تایمر و حالت صحنه به تنظیم پیش فرض خود برمی گردند. این موارد را قبل از گرفتن عکس بعدی بررسی کنید. منوی تنظیم نیز علاوه بر نمایاب وجود دارد، بنابراین وقتی رنگ یا عناصر کیفیتی عکس را تغییر می دهید، یک پیش نمایش از تصویر تغییر یافته را در منوی تنظیمات مشاهده خواهید کرد.

گرفتن عکس فوری

- 1 برنامه دوربین را باز کنید.
- 2 برای عکس گرفتن، در حالی که گوشی را به صورت افقی نگه داشته اید، لنز دوربین را به سمت سوژه مورد نظر بگیرید.
- 3 یک کادر فوکوس در وسط صفحه نمایاب ظاهر می شود. همچنین می توانید روی هر قسمت صفحه ضربه بزنید تا روی آن فوکوس شود.
- 4 هنگامی که کادر فوکوس سبز می شود، نشان می دهد که دوربین روی سوژه مورد نظر فوکوس کرده است.
- 5 برای گرفتن عکس،  را لمس کنید.

وقتی عکس را گرفتید

 را لمس کنید تا آخرین عکس گرفته شده نمایش داده شود.

لمس کنید تا عکس شما با استفاده از عملکرد SmartShare اشتراک گذاری شود.	
لمس کنید تا فوراً عکس دیگری گرفته شود.	
برای ارسال عکس خود به دیگران یا اشتراک گذاری آن از طریق خدمات شبکه اجتماعی، لمس کنید.	
برای حذف عکس، لمس کنید.	

نکته! اگر یک اشتراک SNS دارید و در تلفن آن را تنظیم کرده اید، می توانید عکس را با شبکه اجتماعی SNS به اشتراک بگذارید.

توجه: اگر هنگام رومینگ، پیام های MMS بارگیری شوند، هزینه های اضافی اعمال می شود.

کلید منو (☰) را برای باز کردن همه تنظیمات پیشرفته لمس کنید.

تنظیم تصویر به عنوان – این گزینه را لمس کرده و از تصویر به عنوان یک عکس مخاطب، تصویر زمینه صفحه قفل یا تصویر زمینه استفاده کنید.

انتقال – لمس کنید تا عکس به جای دیگری منتقل شود.

کپی – لمس کنید تا عکس انتخابی کپی شود و آن را در آلبوم دیگری ذخیره کنید.

تغییر نام – این گزینه را برای ویرایش نام عکس انتخابی لمس کنید.

چرخش به چپ/چرخش به راست – تصویر را به چپ یا راست بچرخانید.

برش – عکس خود را برش دهید. انگشت خود را در عرض صفحه نمایش بکشید تا ناحیه مورد نظر برای برش انتخاب شود.

ویرایش – عکس را مشاهده و ویرایش کنید.

نمایش اسلاید – به طور خودکار تصاویر را در پوشه فعلی یکی پس از دیگری نشان می دهد.

جزئیات – اطلاعات بیشتری درباره محتوا مشاهده کنید.

مشاهده عکس های ذخیره شده

می توانید در حالت دوربین، به عکس های ذخیره شده دسترسی پیدا کنید. کافی است روی نماد گالری  ضربه بزنید تا گالری نمایش داده شود.

- برای مشاهده عکس های بیشتر، به چپ یا راست بروید.
- برای بزرگ یا کوچک کردن صفحه، نو بار روی صفحه ضربه بزنید یا دو انگشت خود را روی صفحه گذاشته و آن ها را از هم دور کنید (برای کوچک کردن نو انگشت را به هم نزدیک کنید).

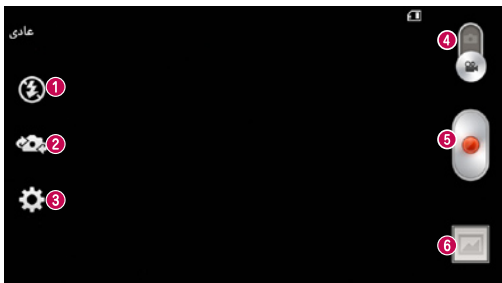









- 1 **فلاش** – ضربه بزنید و فلاش را روشن یا خاموش کنید.
- 2 **تعویض دوربین** – بین لنز عقب و جلوی دوربین تغییر وضعیت دهید.
- 3 **تنظیمات** – برای باز کردن منوی تنظیمات، این نماد را لمس کنید.
- 4 **حالت دوربین** – این نماد را لمس کنید و به بالا بکشید و به حالت دوربین عکاسی بروید.
- 5 **شروع ضبط**
- 6 **گالری** – برای مشاهده آخرین فیلم ضبط شده، لمس کنید. این منو به شما امکان می دهد به گالری و فیلم های ذخیره شده خود از حالت فیلم دسترسی داشته باشید.

نکته!



برای استفاده از عملکرد بزرگنمایی، هنگام ضبط فیلم، دو انگشت خود را روی صفحه گذاشته و به هم نزدیک کنید.

استفاده از تنظیمات پیشرفته

از نمایاب،  را لمس کنید تا همه گزینه های پیشرفته باز شود.

<p>به شما امکان می‌دهد دقت تصویر فیلم را به HD (1280x720)، QVGA (320x240) و QCIF(176x144) تغییر دهید.</p>	
<p>مقدار نور خورشید که وارد لنز می شود را تعیین و کنترل می کند. برای کم کردن روشنایی فیلم، نشانگر روشنایی تصویر را در امتداد نوار به سمت "-" بلغزانید، و برای روشنایی بیشتر، نشانگر مذکور را به سمت "+" بلغزانید.</p>	
<p>تعادل سفیدی باعث می‌شود که نواحی سفید رنگ در فیلم شما طبیعی به نظر برسند. برای فعال کردن دوربین جهت تنظیم صحیح تعادل سفیدی، باید شرایط نوری را تعیین کنید. از بین گزینه‌های خودکار، تابان، آفتابی، فلونورسنت و ابری انتخاب کنید.</p>	
<p>به شما امکان می‌دهد یک جلوه رنگ برای عکس تنظیم کنید. از بین گزینه‌های هیچکدام، مونو، قرمز قهوه‌ای و نگاتیو انتخاب کنید.</p>	
<p>این گزینه را فعال کنید تا از خدمات موقعیت یابی تلفن استفاده شود. در هر جا که هستید فیلم گرفته و محل گرفته شدن آن ها را برچسب بزنید. اگر فیلم های برچسب زده را در یک وبلاگ و بلاگ بارگذاری کنید که در آن از اطلاعات جغرافیایی پشتیبانی می شود، می توانید فیلم ها را در نقشه ببینید.</p>	
<p>نحوه استفاده از کلیدهای صدا را تنظیم کنید. از بین گزینه‌های ضبط کردن یا بزرگنمایی انتخاب کنید.</p>	
<p>برای ذخیره فیلم ها، محل ذخیره را انتخاب کنید.</p>	
<p>لمس کنید و ببینید این عملکرد چگونه کار می کند. این نماد یک راهنمای سریع در اختیار شما قرار می دهد.</p>	
<p>همه تنظیمات پیش فرض دوربین فیلمبرداری را بازنویسی کنید.</p>	

ضبط فوری فیلم

- 1 برنامه دوربین را باز کرده و دکمه حالت فیلم را لمس کنید.
- 2 نمایاب دوربین فیلمبرداری روی صفحه ظاهر خواهد شد.
- 3 برای فیلمبرداری، در حالی که گوشی را نگه داشته اید، لنز دوربین را به سمت سوژه مورد نظر بگیرید.
- 4 برای شروع ضبط،  را لمس کنید.
- 5 یک چراغ قرمز در گوشه بالای سمت چپ نمایاب چشمک می زند. یک تایمر نیز نشان داده می شود که نشانگر طول فیلم است.
- 6 برای توقف فیلمبرداری،  را لمس کنید.

نکته!

|| – لمس کنید و فیلمبرداری را موقتا متوقف کنید.

بعد از ضبط فیلم

 را لمس کنید تا آخرین فیلم گرفته شده نمایش داده شود.

 لمس کنید تا فیلم شما با استفاده از عملکرد **SmartShare** اشتراک گذاری شود.

 لمس کنید تا بلافاصله فیلم دیگری گرفته شود.

 برای ارسال فیلم خود به دیگران یا اشتراک گذاری آن از طریق خدمات شبکه اجتماعی، لمس کنید.

 برای حذف فیلم، لمس کنید.

توجه: اگر هنگام رومینگ، پیام های MMS بارگیری شوند، هزینه های اضافی اعمال می شود.

تماشای فیلم های ذخیره شده

در نمایاب، روی  <  ضربه بزنید.

تنظیم صدا هنگام مشاهده فیلم

برای تنظیم صدای فیلم در حین پخش، کلیدهای میزان صدا در سمت چپ صفحه نمایش را فشار دهید.

QuickMemo

از QuickMemo برای ایجاد یادداشت ها در حین تماس با یک تصویر ذخیره شده یا در صفحه فعلی تلفن استفاده کنید.

1 کلید QuickButton را در صفحه مورد نظر برای گرفتن عکس فشار دهید و وارد صفحه QuickMemo شوید.

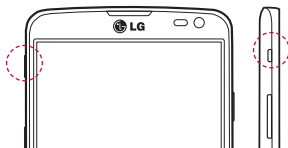

یا

نوار وضعیت را لمس کرده و به طرف پایین بکشید و سپس  را لمس کنید.

یا

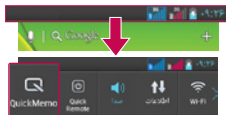

2 گزینه منوی مورد نظر را از بین نوع قلم، رنگ، پاک کن انتخاب کرده و یک یادداشت ایجاد کنید.

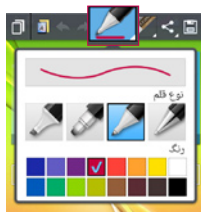







3 برای ذخیره یادداشت با صفحه فعلی،  را از منوی ویرایش لمس کنید.



توجه: هنگام استفاده از عملکرد QuickMemo، از نوک انگشت یا قلم Rubberdium™ استفاده کنید. از ناخن استفاده نکنید.

استفاده از گزینه های QuickMemo

هنگام استفاده از QuickMenu، می توانید به آسانی از گزینه های QuickMenu استفاده کنید.

لمس کنید تا در ضمن استفاده از تلفن، یادداشت فعلی در صفحه نگهداشته شود.	
انتخاب می کند که از صفحه زمینه استفاده شود یا خیر.	
لغو یا انجام مجدد را اجرا می کند.	
نوع قلم و رنگ آن را انتخاب می کند.	
یادداشت ایجاد شده را پاک می کند.	
برای ارسال یادداشت خود به دیگران یا اشتراک گذاری آن از طریق خدمات شبکه اجتماعی، لمس کنید.	
لمس کنید تا یادداشت در صفحه فعلی ذخیره شود.	

مشاهده QuickMemo ذخیره شده

گالری را لمس کرده و آلبوم QuickMemo را انتخاب کنید.

QuickTranslator

دوربین گوشی هوشمند خود را روی جمله مورد نظر بگیرید. می توانید در هر جا و در هر زمان ترجمه جمله را دریافت نمایید. برای ترجمه آفلاین، فرهنگ های لغت اضافی را از Google Play Store خریداری کنید.

- 1 زبان اصلی.
- 2 زبان هدف.
- 3 ترجمه لغت.
- 4 ترجمه جمله.
- 5 ترجمه پاراگراف.
- 6 فلش.





- 1  < زبانه برنامه ها < QuickTranslator را لمس کنید.
- 2 لغت، جمله یا پاراگراف را لمس کنید.
- 3 زبان مورد نظر را لمس و انتخاب کنید.
- 4 گوشی را چند ثانیه به طرف سوژه مورد نظر برای ترجمه بگیرید.

توجه: فقط یک فرهنگ لغت رایگان وجود دارد. فرهنگ های لغات دیگر باید خریداری شوند. لطفاً فرهنگ لغت مورد نظر را به عنوان فرهنگ لغت اضافی از لیست زیر انتخاب کنید.

توجه: ممکن است به علت تفاوت در اندازه، فونت، رنگ، روشنایی و زاویه حروف مورد نظر برای ترجمه، سرعت تشخیص نیز متفاوت باشد.

راه دور سریع

کنترل راه دور سریع تلفن را به یک دستگاه راه دور برای تلویزیون خانگی و مبدل محتوای سیگنال تبدیل می‌کند.

1  < زبانه برنامه ها < کنترل راه دور سریع < و  را لمس کنید.

یا
نوار وضعیت را لمس کرده و به طرف پایین بکشید و سپس  < افزودن دستگاه ها را لمس کنید.

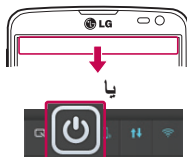

2 برای تنظیم دستگاه(ها)، نوع و مدل دستگاه را انتخاب کرده و سپس دستورالعمل‌های روی صفحه را دنبال کنید.



3 نوار وضعیت را لمس کرده و به طرف پایین بکشید و از ویژگی‌های راه دور سریع استفاده نمایید.

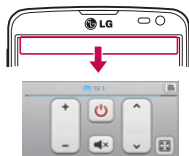

کلید منو را لمس کنید  و یکی از گزینه‌های تنظیمات **Magic Remote**، ویرایش نام کنترل راه دور، یادگیری از راه دور، انتقال از راه دور، حذف کنترل از راه دور، ویرایش اتاق، تنظیمات و راهنما را انتخاب کنید.

توجه: عملکرد راه دور سریع مانند سیگنال‌های مادون قرمز (IR) کنترل راه دور معمولی کار می‌کند. دقت کنید هنگام استفاده از عملکرد راه دور سریع، سنسور مادون قرمز بالای تلفن را نپوشانید. این عملکرد ممکن است بسته به مدل، سازنده یا شرکت خدماتی پشتیبانی نشود.



VuTalk

از VuTalk برای ایجاد محتوای دفترچه یادداشت با استفاده از دستخط و گفتگوهای احساسی به اشتراک گذاشته شده استفاده کنید.

توجه:

- خدمات داده‌ای هنگام استفاده از VuTalk مشمول پرداخت هزینه‌های اضافی می‌باشند.
- دستگاهی با ویژگی VuTalk را متصل کرده و از VuTalk استفاده کنید.
- از VuTalk فقط هنگام اتصال شبکه داده‌ای و در حین تماس می‌توانید استفاده کنید.
- مراقب باشید اگر برای مدتی چیزی وارد نکنید، صفحه نمایش ممکن است قفل شود.



ثبت VuTalk

- 1 در صفحه اصلی روی  ضربه بزنید.
 - 2 روی  ضربه بزنید و شرایط و ضوابط را بپذیرید.
- پس از ثبت سرویس VuTalk، می‌توانید با ضربه روی  < تنظیمات VuTalk، آن را راه‌اندازی کنید.

LG SmartWorld

LG SmartWorld مجموعه ای از محتویات مهیج شامل - بازی ها، برنامه ها، تصاویر زمینه و آهنگ های زنگ - را ارائه داده و برای کاربران تلفن LG این فرصت را فراهم می آورد که از تجربه "زندگی با تلفن همراه" خود لذت ببرند.

نحوه رفتن به LG SmartWorld از تلفن



- 1  زیانه برنامه ها < را لمس کرده و روی نماد  برای دسترسی به LG SmartWorld ضربه بزنید.
- 2 روی ورود به سیستم ضربه زده و شناسه/رمز ورود LG SmartWorld را وارد کنید. اگر هنوز ثبت نام نکرده اید، روی ثبت کردن ضربه بزنید و عضویت LG SmartWorld خود را دریافت کنید.
- 3 محتوای مورد نظر را بارگیری کنید.

توجه: اگر نماد  وجود نداشته باشد چه باید کرد؟

- 1 با استفاده از مرورگر وب تلفن همراه، به LG SmartWorld (www.lgworld.com) دسترسی پیدا کرده و کشور خود را انتخاب کنید.
 - 2 برنامه LG SmartWorld App را بارگیری کنید.
 - 3 فایل دانلود شده را اجرا و نصب کنید.
- 4 با ضربه روی نماد ، به LG SmartWorld دسترسی پیدا کنید.

نحوه استفاده از LG SmartWorld

- در فروش های ویژه ماهیانه LG SmartWorld شرکت کنید.

محتوا را جستجو کنید.	
محتوا را بر اساس گروه (بازی، آموزش، سرگرمی و غیره) جستجو کنید.	
لیست محتوای دانلود شده/برای به روزرسانی.	

- دکمه های "منو" را امتحان کنید و سریع آنچه را که جستجو می کنید، بیابید.
- برنامه های شما: محتوای توصیه شده بسته به انتخاب های قبلی شما.

تنظیمات: نمایه و نمایشگر را تنظیم کنید.

ورود به سیستم – شناسه و رمز ورود خود را تنظیم کنید.

- عملکردهای مفید دیگر را نیز امتحان کنید. (صفحه جزئیات محتوا)

توجه: ممکن است LG SmartWorld از همه شبکه ها یا در همه کشورها موجود نباشد.

گالری

می توانید فایل های چندرسانه ای را در حافظه داخلی ذخیره کرده و به آسانی به همه فایل های چندرسانه ای دسترسی داشته باشید. از این برنامه برای مشاهده فایل های چندرسانه ای مانند تصاویر و فیلم ها استفاده کنید.

1 < زبانه برنامه ها > گالری را لمس کنید.

می توانید همه فایل های تصویری و ویدیویی خود را مدیریت کرده و با گالری به اشتراک بگذارید.

توجه:

- برخی از فرمت های فایل بسته به نرم افزار نصب شده در دستگاه پشتیبانی نمی شوند.
- برخی از فایل ها ممکن است بسته به نحوه کدگذاری، درست پخش نشوند.



مشاهده عکس ها

با راه اندازی گالری، پوشه های موجود نمایش داده می شود. وقتی برنامه دیگری مانند ایمیل، عکسی را ذخیره می کند، پوشه بارگیری به طور خودکار ایجاد شده و عکس را در خود جای می دهد. بنابراین، با گرفتن یک عکس از صفحه، به طور خودکار پوشه عکس های صفحه ایجاد می شود. پوشه ای را برای باز کردن انتخاب کنید. عکس ها بر اساس تاریخ ایجاد در یک پوشه نمایش داده می شوند. عکسی را برای مشاهده تمام صفحه انتخاب کنید. برای مشاهده تصویر قبل یا بعد، به چپ یا راست بروید.

بزرگنمایی یا کوچکنمایی

- برای بزرگ کردن یک تصویر یکی از روش های زیر را انجام دهید:
- دو بار روی قسمتی از تصویر ضربه بزنید تا بزرگ شود.
- دو انگشت را روی قسمتی از تصویر قرار داده و از هم دور کنید تا بزرگ شود. انگشت ها را به هم نزدیک کنید تا تصویر کوچک شود یا دو بار ضربه بزنید تا به وضعیت قبل برگردد.

پخش فیلم ها

فایل های ویدیویی نماد  را در پیش نمایش نشان می دهند. یک فیلم را برای تماشا انتخاب کنید و روی  ضربه بزنید. برنامه فیلم ها اجرا می شود.



ویرایش عکس ها

هنگام مشاهده یک عکس، روی کلید منو  ضربه بزنید و از گزینه های ویرایش پیشرفته استفاده نمایید.

• نمایش اسلایدی: با تصاویر موجود در پوشه فعلی، یک نمایش اسلایدی اجرا کنید.

حذف عکس ها/فیلم ها

از یکی از روش های زیر استفاده کنید:

- در یک پوشه، روی  ضربه بزنید و عکس ها/فیلم های مورد نظر را علامت زده و برای حذف روی حذف ضربه بزنید.
- هنگام مشاهده یک عکس/فیلم، روی  ضربه بزنید.

تنظیم تصویر زمینه

هنگام مشاهده عکس، کلید منو  < تنظیم تصویر به عنوان را لمس کنید و تصویر را به عنوان تصویر زمینه تنظیم کنید یا آن را به یک مخاطب اختصاص دهید.

توجه:

برخی از فرمت های فایل بسته به نرم افزار دستگاه پشتیبانی نمی شوند. اگر اندازه فایل از حافظه موجود بیشتر شد، با باز کردن فایل ها خطایی رخ می دهد.

فیلم ها

این تلفن یک پخش کننده فیلم داخلی دارد که می تواند کلیه فیلم های دلخواه شما را پخش کند. برای دسترسی به پخش کننده فیلم،  < زبانه برنامه ها > فیلم ها را لمس کنید.

پخش فیلم

1  < زبانه برنامه ها > فیلم ها را لمس کنید.

2 فیلم مورد نظر برای پخش را انتخاب کنید.

لمس کنید تا پخش فیلم موقتا متوقف شود.	
لمس کنید تا پخش فیلم از سر گرفته شود.	
لمس کنید تا فیلم 10 ثانیه به جلو برود.	
لمس کنید تا فیلم 10 ثانیه به عقب برود.	
برای کنترل میزان صدای فیلم لمس کنید.	
برای تغییر نسبت صفحه فیلم لمس کنید.	
لمس کرده و از QSlide استفاده کنید.	
برای اشتراک گذاری فیلم با استفاده از عملکرد SmartShare، لمس کنید.	
لمس کنید تا صفحه فیلم قفل شود.	

برای تغییر میزان صدا هنگام تماشای فیلم، کلیدهای میزان صدای کم و زیاد که در سمت چپ تلفن قرار دارد را فشار دهید.

فیلمی را در لیست لمس کرده و انگشت خود را نگهدارید. گزینه های اشتراک گذاری، برش، حذف و جزئیات نمایش داده می شود.

موسیقی

تلفن شما یک پخش کننده موسیقی داخلی دارد که می تواند کلیه آهنگ های دلخواه شما را پخش کند. برای دسترسی به پخش کننده موسیقی،  < زبانه برنامه ها > موسیقی را لمس کنید.

افزودن فایل های موسیقی به تلفن

انتقال فایل های موسیقی به تلفن:

- انتقال موسیقی با استفاده از همگام سازی رسانه ها (MTP).
- بارگیری از وب بی سیم.
- همگام سازی تلفن با رایانه.
- دریافت فایل ها از طریق بلوتوث.

انتقال موسیقی با استفاده از همگام سازی رسانه ها (MTP)

- 1 تلفن را با استفاده از کابل USB به رایانه متصل کنید.
- 2 گزینه همگام سازی رسانه ها (MTP) را انتخاب کنید. تلفن شما به عنوان یک درایو سخت دیگر در رایانه ظاهر می شود. روی درایو کلیک کنید تا نشان داده شود. فایل ها را از رایانه در پوشه درایو کپی کنید.
- 3 وقتی انتقال فایل ها به پایان رسید، نوار وضعیت را به پایین بکشید و USB متصل < فقط شارژ را لمس کنید. اکنون می توانید با اطمینان دستگاه را جدا کنید.

پخش آهنگ

- 1  < زبانه برنامه ها > موسیقی را لمس کنید.
- 2 ترانه ها را لمس کنید.
- 3 ترانه ی مورد نظر برای پخش را انتخاب کنید.

لمس کرده و فایل ها را با YouTube جستجو کنید



لمس کرده و موسیقی را با استفاده از عملکرد SmartShare به اشتراک بگذارید.



لمس کنید تا پخش تصادفی تنظیم شود



لمس کنید تا حالت تکرار تنظیم شود	
لمس کرده و میزان صدای موسیقی را کنترل کنید	
لمس کنید تا پخش موقتا متوقف شود	
لمس کنید تا پخش از سر گرفته شود	
لمس کنید و به آهنگ بعدی در آلبوم یا لیست پخش بروید	
لمس کنید تا به ابتدای آهنگ قبلی برگردید. دو بار لمس کنید و به ترانه قبل برگردید	
لمس کنید و مورد علاقه ها را تنظیم نمایید.	
لمس کنید تا لیست پخش فعلی نمایش داده شود	

برای تغییر میزان صدا هنگام گوش دادن به موسیقی، کلیدهای میزان صدای کم و زیاد را که در سمت چپ تلفن است، فشار دهید.

ترانه ای را در لیست لمس کرده و انگشت خود را نگهدارید. گزینه های پخش، افزودن به لیست پخش، اشتراک گذاری، تنظیم بعنوان صدای زنگ، حذف، جزئیات و جستجو نمایش داده می شوند.



توجه:

برخی از فرمت های فایل بسته به نرم افزار دستگاه پشتیبانی نمی شوند.
اگر اندازه فایل از حافظه موجود بیشتر شد، با باز کردن فایل ها خطایی رخ می دهد.

توجه: حق کپی فایل های موسیقی ممکن است تحت حفاظت قوانین ملی و بین المللی قرار داشته باشد. بنابراین، ممکن است برای تکثیر یا کپی موسیقی، نیاز به اخذ اجازه یا مجوز باشد.



در برخی از کشورها، طبق قوانین ملی کشور تکثیر و کپی مطالبی که تحت حفاظت حق کپی قرار دارد ممنوع است. قبل از بارگیری یا کپی کردن فایل ها، لطفا قوانین ملی کشور مربوطه در خصوص استفاده از این موارد را بررسی کنید.

تنظیم زنگ هشدار



- 1  < زبانه برنامه ها < هشدار/ساعت <  را لمس کنید.
- 2 وقتی زنگ هشدار را تنظیم کردید، این گوشی به شما امکان می دهد زمان باقی مانده تا به صدا در آمدن زنگ هشدار را ببینید.
- 3 تکرار، مدت تعویق، لرزش، زنگ هشدار، میزان صدای زنگ هشدار، اجرا کننده خودکار برنامه، قفل پازل و یادداشت را تنظیم کنید. ذخیره را لمس کنید.

توجه: برای تغییر تنظیمات زنگ هشدار در صفحه لیست زنگ های هشدار، کلید منو  را فشار داده و تنظیمات را انتخاب کنید.

استفاده از ماشین حساب

- 1  < زبانه برنامه ها < ماشین حساب را لمس کنید.
- 2 کلیدهای عددی را برای وارد کردن اعداد لمس کنید.
- 3 برای محاسبات ساده، عملکرد مورد نظر (+، -، x، یا ÷) و سپس = را لمس کنید.
- 4 برای محاسبات پیچیده تر، به سمت چپ بروید و \sin ، \cos ، \tan ، \log و غیره را انتخاب کنید.
- 5 برای بررسی تاریخچه، روی نماد  ضربه بزنید.

افزودن یک رویداد به تقویم





- 1  < زبانه برنامه ها < تقویم را لمس کنید.
- 2 روی صفحه، می توانید نماهای مختلف تقویم (روزانه، هفتگی، کارها) را ببینید.
- 3 روی تاریخ مورد نظر برای افزودن یک رویداد  ضربه بزنید و را لمس کنید.
- 4 نام رویداد را لمس کرده و سپس نام را وارد کنید.
- 5 موقعیت را لمس کرده و وارد کنید. تاریخ و زمان شروع و پایان رویداد مورد نظر را علامت بزنید.

- 6 اگر می خواهید زنگ هشدار تکرار شود، تکرار را تنظیم کرده و در صورت لزوم یادآورها را تنظیم نمایید.
- 7 اگر می خواهید یادداشتی به رویداد خود اضافه کنید،  را لمس کنید.
- 8 برای نخیره رویداد در تقویم، نخیره را لمس کنید.

ضبط صوت

از ضبط صوت برای ضبط یادداشت های صوتی یا فایل های صوتی دیگر استفاده کنید.

ضبط یک صدا یا صوت

- 1  < زبانه برنامه ها را لمس کرده و ضبط صوت را انتخاب کنید.
- 2  را لمس کنید تا ضبط آغاز شود.
- 3 برای پایان دادن به ضبط،  را لمس کنید.
- 4 برای گوش دادن به مورد ضبط شده،  را لمس کنید.

توجه: برای دسترسی به آلبوم،  را لمس کنید. می توانید به صدای ضبط شده گوش دهید. زمان ضبط موجود ممکن است با زمان ضبط واقعی متفاوت باشد.

ارسال صدای ضبط شده

- 1 پس از انجام ضبط، می توانید کلیپ صوتی را با لمس ، ارسال کنید.
- 2 از بین گزینه های بلوتوث، ایمیل، Gmail، یادداشت، پیام یا SmartShare Beam انتخاب کنید. وقتی ایمیل، Gmail، یادداشت یا پیام را انتخاب می کنید، ضبط صوت به پیام اضافه می شود. اکنون می توانید مانند همیشه پیام را بنویسید و ارسال کنید.

رادیو FM

گوشی شما دارای یک رادیو FM داخلی است که می توانید هنگام حرکت ایستگاه های رادیویی دلخواه خود را تنظیم کنید.

توجه: برای گوش دادن به رادیو، باید از هدفون استفاده کنید. آن را در جک هدفون تلفن وارد کنید.

مدیر کارها

با استفاده از مدیر کارها می توانید برنامه ها را مدیریت کنید. به آسانی تعداد برنامه های باز را بررسی کرده و برنامه های خاصی را ببندید.

کارها

کارها را می توان با اشتراک MS Exchange همگام سازی نمود. می توانید کاری را ایجاد کنید، آن را مرور کرده و آن را در MS outlook یا MS Office Outlook Web Access حذف نمایید.

برای همگام سازی MS Exchange

- 1 از صفحه اصلی،  تنظیمات را لمس کنید.
- 2 اشتراک و همگام سازی < افزودن اشتراک را لمس کنید.
- 3 برای ایجاد آدرس و رمز ورود ایمیل، **Microsoft Exchange** را لمس کنید.
- 4 بررسی کنید همگام سازی علامت زده شده باشد.

Polaris Viewer 4

Polaris Viewer یک برنامه حرفه ای office تلفن همراه است که در هر زمان و هر جا به کاربران کمک می کند انواع اسناد office از جمله فایل های Word، Excel و PowerPoint را در تلفن همراه خود مشاهده کنند.

☐ < زبانه برنامه‌ها > Polaris Viewer 4 را لمس کنید.

مشاهده فایل ها

کاربران تلفن همراه می توانند به آسانی انواع مختلفی از فایل ها، از جمله اسناد Microsoft Office و Adobe PDF را در دستگاه های تلفن همراه خود مشاهده کنند. هنگام مشاهده اسناد با استفاده از Polaris Viewer، صفحات و آرایه ها به همان صورت موجود در اسناد اصلی باقی می مانند.

پشتیبانی LG

درباره تهیه پشتیبان و بازیابی داده های گوشی هوشمند

توصیه می شود همیشه و خصوصاً قبل از به روزآوری نرم افزار، یک فایل پشتیبان در حافظه داخلی ایجاد و ذخیره کنید. با نگهداری فایل پشتیبان در حافظه ذخیره می توانید در صورت گم شدن، درزیده شدن یا خراب شدن گوشی هوشمند به دلایل پیش بینی نشده، داده های گوشی را بازیابی کنید.

این برنامه پشتیبان در بین تلفن های هوشمند LG، سایر نسخه های نرم افزار یا سیستم های عامل پشتیبانی می شود. در نتیجه، وقتی یک گوشی هوشمند جدید LG خریداری می کنید، می توانید داده های تلفن خود را وارد تلفن جدید نمایید.

اگر برنامه پشتیبان را از قبل در گوشی هوشمند خود بارگیری کرده باشید، می توانید با این برنامه از بیشتر داده های گوشی هوشمند خود از جمله صفحه اصلی LG، داده های شخصی، برنامه های LG، تنظیمات و برنامه های دانلود شده پشتیبان تهیه کرده و بازیابی کنید. با استفاده از این برنامه می توانید:

- از داده های گوشی هوشمند به صورت دستی پشتیبان بگیرید.
- تهیه پشتیبان خودکار از داده های گوشی هوشمند را برنامه ریزی کنید.
- داده های گوشی هوشمند را بازیابی کنید.

توجه: لطفا توجه داشته باشید که عملکرد تهیه پشتیبان از داده های کاربر و داده های رسانه ای (عکس/فیلم/موسیقی) پشتیبانی نمی کند. لطفا با استفاده از همگام سازی رسانه ها (MTP)، از این فایل ها پشتیبان بگیرید. با استفاده از یک کابل USB و لمس همگام سازی رسانه ها (MTP)، تلفن را به رایانه وصل کنید.



برای جلوگیری از خاموش شدن غیرمنتظره در حین پشتیبان گیری یا بازیابی، به علت ضعیف بودن باتری، همیشه باید باتری را پر نگهدارید.

تهیه پشتیبان از داده های گوشی هوشمند

- 1  < زبانه برنامه ها < پشتیبان LG < پشتیبان گیری دستی > حافظه داخلی یا کارت حافظه را لمس کنید.
- 2 **پشتیبان گیری جدید** را برای وارد کردن نام فایل پشتیبان لمس کرده و **بعدی** را انتخاب کنید.
- 3 کادر کنار موردی که می خواهید از آن پشتیبان تهیه کنید را انتخاب کرده و سپس **پشتیبان** را انتخاب نمایید تا پشتیبان تهیه شود.
- 4 وقتی از همه فایل های انتخابی پشتیبان تهیه شد، پیام **'تهیه پشتیبان انجام شد'** را مشاهده خواهید کرد.

برنامه ریزی تهیه پشتیبان خودکار

همچنین می توانید بر اساس تنظیم برنامه زمانی خود، تهیه پشتیبان خودکار از داده ها را برنامه ریزی کنید. برای این کار، مراحل زیر را انجام دهید:

- 1  < زبانه برنامه ها < پشتیبان LG < پشتیبان خودکار را لمس کنید.
- 2 در صفحه محل پشتیبان گیری، **حافظه داخلی یا کارت حافظه** را لمس کنید.
- 3 نامی برای فایل پشتیبان وارد کرده و **بعدی** را انتخاب کنید.
- 4 کادر کنار داده های مورد نظر برای پشتیبان گیری را انتخاب کرده و **بعدی** را انتخاب کنید.
- 5 از لیست، تعداد دفعاتی که می خواهید از داده ها و تنظیمات دستگاه پشتیبان تهیه شود را انتخاب کرده و **انجام شد** را انتخاب کنید تا تنظیم برنامه زمانی پایان یابد.

بازیابی داده های گوشی هوشمند

توجه: همه فایل های ذخیره شده در گوشی هوشمند قبل از بازیابی فایل پشتیبان، حذف خواهند شد.

- 1  < زبانه برنامه ها > پشتیبان LG < برنامه زمانی را لمس کنید.
- 2 در صفحه بازیابی، یک فایل پشتیبان را که حاوی داده های مورد نظر برای بازیابی است، انتخاب کنید.
- 3 کادر کنار موردی که می خواهید بازیابی کنید را انتخاب کرده و سپس بازیابی را انتخاب نمایید تا در تلفن بازیابی شود.

توجه: لطفا توجه داشته باشید که داده های تلفن با محتوای پشتیبانی شده رونویسی خواهند شد.

- 4 اگر فایل پشتیبان کدگذاری شده است، رمز ورود تنظیم شده هنگام کدگذاری را تایپ کنید.
- 5 وقتی همه فایل های انتخابی بازیابی شدند، تلفن به طور خودکار راه اندازی مجدد می شود.

توجه: برای کدگذاری فایل های پشتیبان جهت حفاظت بیشتر، فعال کردن کدگذاری را انتخاب کنید.

 را از صفحه پشتیبان لمس کرده و یک رمز ورود وارد کنید. به سوال نیز پاسخ دهید تا در صورت فراموش کردن رمز ورود از شما پرسیده شود. وقتی رمز ورود تنظیم شد، باید همیشه برای تهیه پشتیبان/بازیابی آن را وارد کنید.

گوگل +

از این برنامه برای ارتباط با دیگران از طریق سرویس شبکه اجتماعی گوگل استفاده کنید.

- < زبانه برنامه ها > گوگل + را لمس کنید.

توجه: این برنامه ممکن است بسته به منطقه یا ارائه دهنده خدمات در دسترس نباشد.

جستجوی صوتی

از این برنامه برای جستجوی صوتی صفحات وب استفاده کنید.

- 1  < زبانه برنامه ها > جستجوی صوتی را لمس کنید.
- 2 وقتی عبارت اکنون صحبت کنید در صفحه نمایش ظاهر شد، یک لغت یا عبارت را بگویید. یکی از لغات پیشنهادی که ظاهر می شوند را انتخاب کنید.

توجه: این برنامه ممکن است بسته به منطقه یا ارائه دهنده خدمات در دسترس نباشد.

بارگیری ها

از این برنامه برای مشاهده فایل های دانلود شده در برنامه ها استفاده کنید.

-  < زبانه برنامه ها > بارگیری ها را لمس کنید.

توجه: این برنامه ممکن است بسته به منطقه یا ارائه دهنده خدمات در دسترس نباشد.

اینترنت





از این برنامه برای مرور در اینترنت استفاده کنید. مرورگر دنیایی رنگارنگ و سریع از بازی ها، موسیقی، اخبار، ورزش، سرگرمی و موارد دیگر را مستقیماً در تلفن شما بارگیری می کند - در هر جا که باشید و هر چه که بخواهید.

توجه: هنگام اتصال به این خدمات و بارگیری مطالب، هزینه های اضافی اعمال می شود. درباره هزینه های داده با ارائه دهنده شبکه خود تماس بگیرید.

1  < زبانه برنامه ها < اینترنت را لمس کنید.

استفاده از نوار ابزار وب

نوار ابزار وب را لمس کرده و نگهدارید و آن را با انگشت به طرف بالا برانید تا باز شود.

لمس کنید تا یک صفحه به عقب بروید.	
لمس کنید تا یک صفحه به جلو بروید، به صفحه ای که بعد از صفحه فعلی از آن بازدید کرده اید. این عکس حالتی است که کلید برگشت را فشار می دهید و به صفحه قبل می روید.	
لمس کنید و به صفحه اصلی بروید.	
لمس کنید تا پنجره جدیدی اضافه شود.	
برای دسترسی به محل یاب ها، لمس کنید.	

مشاهده صفحات وب

روی زمینه آدرس ضربه بزنید، آدرس وب را وارد کرده و روی پرو ضربه بزنید.

باز کردن صفحه



برای رفتن به صفحه جدید، ضربه بزنید  ←  برای رفتن به صفحه وب دیگر، روی  ضربه بزنید، به بالا و پایین رفته و روی صفحه ای ضربه بزنید تا انتخاب شود.

جستجوی وب با صدا



روی زمینه آدرس ضربه بزنید، روی  ضربه بزنید، لغتی را بگویید و سپس یکی از لغات پیشنهادی که ظاهر می شود را انتخاب کنید.

توجه: این ویژگی ممکن است بسته به منطقه یا ارائه دهنده خدمات در دسترس نباشد.



محل یاب ها

برای نشانه گذاری صفحه وب فعلی،  < نَخیره در محل یاب ها > تایید را لمس کنید. برای باز کردن یک صفحه وب نشانه گذاری شده، روی  ضربه زده و یکی را انتخاب کنید.

تاریخچه

برای باز کردن یک صفحه وب از فهرست صفحات بازدید شده اخیر، روی  < تاریخچه ضربه بزنید. برای پاک کردن تاریخچه، روی  — پاک کردن کل تاریخچه ضربه بزنید.

استفاده از باز کردن مرورگر

از این ویژگی برای دسترسی به اینترنت بدون بستن برنامه فعلی استفاده کنید. در حین مشاهده محتوا، از جمله مخاطبین یا یادداشت های حاوی آدرس های وب، یک آدرس وب انتخاب کرده و سپس روی باز کردن مرورگر ضربه بزنید تا مرورگر باز شود. روی مرورگر ضربه بزنید و آن را به محل دیگری بکشید. برای مشاهده مرورگر به صورت تمام صفحه، روی  ضربه بزنید. برای بستن مرورگر، روی  ضربه بزنید.

Chrome

از Chrome برای جستجوی اطلاعات و مرور صفحات وب استفاده کنید.
1  < زبانه برنامه ها > Chrome را لمس کنید.

توجه: این برنامه ممکن است بسته به منطقه و ارائه دهنده خدمات در دسترس نباشد.

مشاهده صفحات وب

روی زمینه آدرس ضربه بزنید و یک آدرس وب وارد کنید یا موردی را جستجو نمایید.

باز کردن صفحه

برای رفتن به صفحه جدید، روی  ← **برگه جدید** ضربه بزنید.
برای رفتن به صفحه وب دیگر، روی  ضربه بزنید، به بالا و پایین رفته و روی صفحه ای ضربه بزنید تا انتخاب شود.

همگام سازی با دستگاه های دیگر



زبانه ها و محل یاب ها را برای استفاده با Chrome در دستگاه دیگر در زمانی که با همان اشتراک گوگل وارد سیستم شده اید، همگام سازی نمایید.

برای مشاهده زبانه های باز در دستگاه های دیگر، روی **کلید منو**  — دستگاه های دیگر ضربه بزنید.

یک صفحه وب را انتخاب کنید تا باز شود.

برای افزودن محل یاب ها، روی  ضربه بزنید.

دسترسی به منوی تنظیمات

- 1 در صفحه اصلی،  زبانه برنامه ها < تنظیمات را لمس کنید. یا
- در صفحه اصلی،  < تنظیمات سیستم را لمس کنید.
- 2 یک گروه تنظیمات و سپس یک گزینه را انتخاب کنید.

بی سیم و شبکه ها

در اینجا می توانید Wi-Fi و بلوتوث را مدیریت کنید. همچنین می توانید شبکه های تلفن همراه را تنظیم کرده و به حالت هواپیما بروید.

> دو سیم کارت <

شما می توانید استفاده از سیم کارت را به صورت دستی یا خودکار انتخاب کنید.

حالت صرفه جویی در هزینه

هر مخاطبی همراه با سیم اختصاص یافته به آن در دفترچه تلفن اضافه می شود. در حین تماس، سیم اپراتور منطبق شناسایی شده و عملکرد با استفاده از سیم اپراتور منطبق انجام می شود. این باعث می شود از مزایای استفاده از اپراتور یکسان بهره مند شوید. برای استفاده از حالت صرفه جویی در هزینه ها، بررسی کنید که ویژگی علامت زده شده باشد [تنظیمات > دو سیم کارت > حالت صرفه جویی در هزینه]

توجه: حالت صرفه جویی در هزینه ها در حین تماس کار نمی کند.

< Wi-Fi >

Wi-Fi – Wi-Fi را برای اتصال به شبکه های موجود Wi-Fi روشن کنید.

نکته! نحوه دسترسی به آدرس MAC

برای تنظیم اتصال در برخی از شبکه های بی سیم با فیلترهای MAC، باید آدرس MAC مربوط به این تلفن را در مسیر یاب وارد کنید.

آدرس MAC را می توانید در رابط کاربری زیر بیابید: برای این کار زبانه برنامه ها < تنظیمات < Wi-Fi <  پیشرفته < آدرس MAC را لمس کنید.

< بلوتوث >

ویژگی بی سیم بلوتوث را برای استفاده از بلوتوث روشن یا خاموش کنید.

< استفاده از داده ها >

استفاده از داده ها را نمایش داده و محدوده داده های تلفن همراه را تنظیم می کند.

< تماس >

تنظیمات تماس تلفن مانند هدایت تماس و سایر ویژگی های خاص ارائه شده توسط شبکه مخابراتی را پیکربندی کنید.

< زیانه سیم 1 یا سیم 2 >

شمار های شماره گیری ثابت – روشن کنید و یک لیست از شماره هایی که می توان از تلفن شما با آنها تماس گرفت را گردآوری کنید. برای این کار به کد پین 2 نیاز دارید که می توانید از اپراتور خود دریافت کنید. از آن سیم کارت فقط می توان با شماره های موجود در لیست شماره گیری ثابت تماس گرفت.

پست صوتی – به شما امکان می دهد خدمات پست صوتی حامل خود را انتخاب کنید.

انتقال تماس – انتخاب کنید که هنگامی که خط مشغول است، به تماس پاسخ داده نمی شود یا وقتی سیگنالی وجود ندارد، همه تماس ها منتقل شوند.

محدودیت تماس – تماس های ورودی، خروجی یا بین المللی را قفل کنید.

مدت تماس – مدت تماس ها شامل آخرین تماس، همه تماس ها، تماس های گرفته شده و تماس های دریافتی را مشاهده کنید.

تنظیمات اضافی – این گزینه به شما امکان می دهد که تنظیمات زیر را تغییر دهید:

ID تماس گیرنده: انتخاب کنید در تماس خروجی، شماره شما نشان داده شود یا خیر.

انتظار تماس: اگر انتظار تماس فعال باشد، وقتی در حال مکالمه هستید، گوشی تماس ورودی را به شما اعلام می کند (به شبکه مخابراتی شما بستگی دارد).

< زیانه مشترک >

پنجره بازشوی تماس ورودی – هنگام استفاده از دوربین و دوربین فیلمبرداری، پنجره بازشوی تماس ورودی نمایش داده می شود.

رد تماس – به شما امکان می دهد عملکرد رد تماس را تنظیم کنید. از بین **حالت رد تماس** یا **رد تماس های دریافتی از انتخاب کنید.**

رد تماس با پیام – وقتی تماسی را رد می کنید، می توانید با استفاده از این عملکرد، پیامی را به سرعت ارسال کنید. این زمانی مناسب است که در جلسه هستید و می خواهید تماسی را رد کنید.

لرزش اتصال – وقتی شخص مخاطب به تماس پاسخ می دهد، گوشی می لرزد.

حافظ حریم خصوصی – نام و شماره تماس گیرنده تماس ورودی را مخفی می کند.

دکمه روشن/خاموش به تماس پایان می دهد – با فشار دادن کلید روشن/خاموش/قفل به جای خاموش شدن صفحه نمایش، تماس پایان می یابد.

ذخیره شماره های ناشناس – شماره های ناشناس را بعد از تماس به مخاطبین اضافه کنید.

> اشتراک گذاری و اتصال <

SmartShare Beam – دریافت فایل ها از تلفن های LG را امکان پذیر می سازد.

حافظه ذخیره بی سیم – فایل ها را از طریق Wi-Fi با رایانه به اشتراک بگذارید.

> اتصال تترینگ و شبکه ها <

حالت هواپیما – پس از تنظیم حالت هواپیما، همه اتصالات بی سیم غیرفعال می شوند.

هات اسپات شبکه بی سیم قابل حمل – به شما امکان می دهد از طریق Wi-Fi شبکه تلفن همراه را به اشتراک بگذارید و تنظیمات هات اسپات شبکه بی سیم قابل حمل را پیکربندی نمایید.

تترینگ بلوتوث – به شما امکان می دهد از طریق بلوتوث اتصال اینترنتی را به اشتراک بگذارید.

تنظیمات VPN – لیستی از شبکه های محرمانه مجازی (VPN) که قبلاً پیکربندی کرده اید نمایش داده می شود. به شما امکان می دهد انواع مختلف VPN را اضافه کنید.

شبکه های تلفن همراه – گزینه های رومینگ داده ها، حالت شبکه و اپراتورها، نام های نقاط دستیابی (APN) و غیره را تنظیم کنید.

توجه: شما باید قبل از استفاده از ذخیره گواهی نامه، شماره شناسایی شخصی یا رمز عبور صفحه قفل تعیین کنید.

> صدا <

حالت بیصدا – برای تمرکز موثرتر در اوقات خصوصی، اعلان‌ها شامل تماس و پیام را غیرفعال می‌کند.

مشخصه صدا – صدا، فقط لرزشی یا بی‌صدا را انتخاب کنید.

میزان صدا – میزان صدای آهنگ زنگ تلفن، صدای اعلان، سیستم و باخورد لمسی، موسیقی، فیلم، بازی‌ها و سایر رسانه‌ها را مدیریت کنید.

زنگ آهنگ با لرزش - بازخورد لرزشی برای همه تماس‌ها.

آهنگ زنگ تلفن سیم1 – به شما امکان می‌دهد آهنگ زنگ تماس ورودی سیم1 را تنظیم کنید.

آهنگ زنگ تلفن سیم2 – به شما امکان می‌دهد آهنگ زنگ تماس ورودی سیم2 را تنظیم کنید.

صدای اعلان سیم1 – به شما امکان می‌دهد صدای اعلان سیم1 را تنظیم کنید.

صدای اعلان سیم2 – به شما امکان می‌دهد صدای اعلان سیم2 را تنظیم کنید.

تماس ورودی سیم1 – به شما امکان می‌دهد لرزش تماس ورودی سیم1 را تنظیم کنید.

تماس ورودی سیم2 – به شما امکان می‌دهد لرزش تماس ورودی سیم2 را تنظیم کنید.

صداهای لمس دفترچه شماره گیری – به شما امکان می‌دهد تلفن را طوری تنظیم کنید که هنگام استفاده از صفحه کلید شماره گیری، کلیدها صدا بدهند.

صدای کلید لمسی – به شما امکان می‌دهد تلفن خود را طوری تنظیم کنید که هنگام انتخاب در

صفحه نمایش، صدایی پخش شود.

صدای قفل کردن صفحه – به شما امکان می‌دهد تلفن خود را طوری تنظیم کنید که هنگام قفل و

باز شدن قفل صفحه صدایی پخش شود.

> نمایش <

روشنایی - روشنایی صفحه نمایش را تنظیم کنید.

پایان زمان فعال بودن صفحه – زمان وقفه صفحه نمایش را تنظیم کنید.

صفحه را روشن کنید – این گزینه را علامت بزنید تا ویژگی "صفحه را روشن کنید" فعال شده

و بتوانید صفحه نمایش را روشن و خاموش کنید. دو بار در وسط صفحه ضربه بزنید تا روشن

شود. روی نوار وضعیت، یک ناحیه خالی در صفحه اصلی یا صفحه قفل دو بار ضربه بزنید تا

صفحه خاموش شود.

صفحه چرخشی خودکار – این صفحه را تنظیم کنید تا با چرخاندن تلفن، جهت به طور خودکار تغییر کند.

نوع فونت – نوع فونت نمایش تغییر دهید.
اندازه قلم – اندازه قلم نمایش را تغییر دهید.

> صفحه اصلی <

گزینه های انتخاب صفحه اصلی، **مضمون**، **جلوه های صفحه نمایش**، **تصویر زمینه**، **لغزش صفحه به صورت چرخشی** یا **فقط نمای عمودی** را تنظیم کنید. برای پشتیبان‌گیری/بازیابی تنظیمات صفحه اصلی و مضمون، **پشتیبان‌گیری و بازیابی اصلی** را انتخاب کنید.

> صفحه قفل <

انتخاب قفل صفحه – یک الگوی قفل صفحه برای ایمنی گوشی خود تنظیم کنید. مجموعه ای از صفحات را باز می کند که به شما در نحوه ترسیم الگوی بازکردن قفل کمک می کند. یکی از گزینه های **هیچکدام**، **قفل با حرکت جارویی**، **قفل کشایی صورت**، **الگو**، **کد پین** یا **رمز ورود** را تنظیم کنید.

اگر نوع قفل الگو را فعال کرده باشید، با روشن کردن تلفن یا باز کردن صفحه نمایش، از شما خواسته می شود برای باز کردن صفحه، الگوی باز کردن قفل را ترسیم کنید.

تصویر زمینه – تصویر زمینه صفحه قفل را از **گالری** یا **گالری تصویر زمینه** انتخاب کنید.
ساعت ها و میانبرها – ساعت ها و میانبرهای صفحه قفل را سفارشی کنید.

الگوی پنهان – هنگام ضربه زدن بر روی صفحه نمایش، الگو نمایش داده نشود.
اطلاعات مالک – اطلاعات مالک بر روی صفحه قفل نشان داده می شود.

تایمر قفل – زمان قفل شدن بعد از پایان زمان فعال بودن صفحه نمایش را تنظیم کنید.

دکمه روشن/خاموش به سرعت قفل می شود – قفل صفحه نمایش در هنگام فشار دادن دکمه روشن/خاموش را تنظیم کنید.

قابل رویت کردن الگو – هنگام ترسیم روی صفحه نمایش، الگوی قفل نمایش داده شود.

> عملیات یک دستی <

صفحه شماره‌گیری – فلش را جهت تنظیم وضعیت صفحه کلید شماره گیر در چپ یا راست فشار دهید.

صفحه کلید LG – روی صفحه کلید ضربه بزنید یا فلش را فشار دهید و وضعیت قرار گرفتن صفحه کلید LG را در چپ یا راست تنظیم کنید.

قفل صفحه – فلش را فشار دهید و وضعیت قرار گرفتن پین را در چپ یا راست تنظیم کنید.

< ذخیره >

حافظه تلفن – مصرف حافظه داخلی را مشاهده کنید.

کارت حافظه – کل فضای موجود کارت حافظه را بررسی کنید. برای برداشتن ایمن، خارج کردن کارت حافظه را لمس کنید. اگر می خواهید همه داده های کارت حافظه را پاک کنید، پاک کردن کارت حافظه را لمس کنید.

<باتری>

اطلاعات باتری – سطح شارژ باتری و جزئیات مصرف باتری را بررسی کنید.

درصد مصرف باتری – درصد مصرف باتری در نشانگر نمایش داده می شود.

ذخیره کننده نیرو – باتری را برای ذخیره نیرو مدیریت کنید.

نکات صرفه جویی کننده انرژی - نکاتی راجع به نحوه افزایش طول عمر باتری.

< برنامه ها >

برنامه ها را مشاهده و مدیریت کنید.

شخصی

< اشتراک ها و همگام سازی >

به برنامه ها امکان می دهد داده ها را در پس زمینه همگام سازی کنند، بدون در نظر گرفتن این که روی آن ها کار می کنید یا خیر. با برداشتن علامت این تنظیم در نیروی باتری صرفه جویی شده و مصرف داده ها کم می شود (ولی از بین نمی رود).

< دسترسی به مکان >

دسترسی به مکان من - اگر خدمات موقعیت مکانی گوگل را انتخاب کنید، تلفن موقعیت تقریبی شما را با استفاده از شبکه های تلفن همراه و Wi-Fi تعیین می کند. وقتی این گزینه را انتخاب می کنید، از شما سوال می شود که آیا به گوگل اجازه می دهید که هنگام ارائه این خدمات از موقعیت شما استفاده کند یا خیر.

ماهواره های GPS – اگر فعال کردن ماهواره های GPS را انتخاب کنید، تلفن موقعیت شما را تا سطح خیابان تعیین می کند.

مکان شبکه Wi-Fi و سیار – به برنامه ها امکان می دهد از داده های منابعی مانند Wi-Fi و شبکه های تلفن همراه برای تعیین موقعیت تقریبی شما استفاده کنند.

> امنیت <

تنظیم قفل سیم کارت – قفل سیم کارت را تنظیم کرده یا پین کارت سیم را تغییر دهید. رمز ورود قابل رویت – آخرین نویسه رمز ورود مخفی در حین تایپ نمایش داده می شود. مدیران دستگاه – مدیران تلفن را مشاهده یا غیرفعال کنید.

منابع ناشناخته – تنظیم پیش فرض برای نصب برنامه های غیر Play store.

گواهی نامه های معتبر – گواهی نامه های معتبر CA را نمایش می دهد.

نصب از حافظه – انتخاب کنید که گواهی های رمزگذاری شده نصب شوند.

پاک کردن اطلاعات کاربری - همه مدارک حذف می شوند.

> زبان و ورودی <

از تنظیمات زبان و ورودی برای انتخاب زبان متن در تلفن و جهت پیکربندی صفحه کلید روی صفحه و لغاتی که به فرهنگ لغات اضافه کرده اید، استفاده نمایید.

> پشتیبان گیری و بازنشانی <

تنظیمات مربوط به مدیریت تنظیمات و داده های خود را تغییر دهید.

تهیه پشتیبان از داده های من: این گزینه را تنظیم کنید تا از تنظیمات شما و داده های برنامه ها در سرور گوگل پشتیبان تهیه شود.

پشتیبان گیری از حساب – تنظیم کنید تا از حساب شما پشتیبان گرفته شود.

بازیابی خودکار: تنظیم کنید تا وقتی برنامه ها مجددا در دستگاه شما نصب شوند، تنظیمات و داده های برنامه بازیابی گردند.

بازنشانی داده های کارخانه ای: تنظیمات خود را روی مقادیر پیش فرض کارخانه ای بازنشانی کرده و همه داده ها را حذف کنید. اگر بدین صورت تلفن را بازنشانی کنید، از شما خواسته می شود همین اطلاعات را مانند زمانی که برای اولین بار از Android استفاده می کردید، دوباره وارد نمایید.

سیستم

> QuickButton <

برای دسترسی فوری با استفاده از کلید سریع، برنامه های مورد نظر را انتخاب کنید.

> تاریخ و زمان <

از تنظیمات تاریخ و زمان برای تنظیم نحوه نمایش تاریخ ها استفاده کنید. شما می توانید از این تنظیمات برای تنظیم زمان و منطقه زمانی خود به جای دریافت زمان فعلی از شبکه تلفن همراه استفاده نمایید.

> قابلیت دسترسی <

از تنظیمات قابلیت دسترسی برای پیکربندی در دسترس بودن پلاگین های نصب شده در تلفن استفاده کنید.

توجه: برای قابل انتخاب شدن، به پلاگین های اضافی نیاز است.

> اتصال PC <

نوع اتصال USB – شما می توانید حالت مورد نظر: فقط شارژ، همگام سازی رسانه ها (MTP)، اتصال به اینترنت با USB، نرم افزار LG یا دوربین (PTP) را تنظیم کنید. در هنگام اتصال سوال شود – هنگام اتصال به رایانه، راجع به اتصال USB سوال شود. راهنما – راهنمای نوع اتصال USB.

PC Suite – درخواست برای اتصال Wi-Fi را از رایانه دریافت کنید.
راهنما – راهنمای نرم افزار LG.

> گزینه های توسعه دهنده <

دقت کنید روشن کردن این تنظیمات برنامه نویسی ممکن است باعث نامنظم شدن عملکرد دستگاه شود. گزینه های برنامه نویسی فقط برای کاربران پیشرفته توصیه می شود.

> درباره تلفن <

اطلاعات حقوقی را مشاهده کرده و نسخه نرم افزار و وضعیت تلفن را بررسی کنید.

نرم افزار رایانه (LG PC Suite)

نرم افزار رایانه "LG PC Suite" برنامه ای است که به شما امکان می دهد دستگاه خود را با یک کابل USB و Wi-Fi به رایانه وصل کنید. با این اتصال، می توانید از عملکردهای تلفن همراه در رایانه استفاده نمایید.

با نرم افزار رایانه "LG PC Suite"، می توانید...

- محتویات رسانه ای خود را (شامل موسیقی، فیلم، تصویر) در رایانه مدیریت و پخش کنید.
- محتویات چندرسانه ای را به دستگاه خود ارسال کنید.
- داده ها (برنامه های زمانی، مخاطبین، محل یاب ها) را در دستگاه و رایانه همگام سازی کنید.
- از برنامه ها در دستگاه خود پشتیبان تهیه کنید.
- نرم افزارهای دستگاه را به روز کنید.
- از دستگاه پشتیبان تهیه کرده و داده های دستگاه را بازیابی کنید.
- محتوای چندرسانه ای دستگاه را از رایانه پخش کنید.
- از یادداشت های پشتیبان تهیه کرده و آن ها را در دستگاه ایجاد و ویرایش کنید

توجه: با استفاده از منوی Help (راهنما) در برنامه، با نحوه استفاده از برنامه رایانه "LG PC Suite" آشنا شوید.

نصب نرم افزار رایانه "LG PC Suite"

نرم افزار رایانه "LG PC Suite" را می توانید از صفحه وب LG بارگیری کنید.

1 به www.lg.com بروید و کشور خود را انتخاب کنید.
2 به پشتیبانی < پشتیبانی تلفن همراه < تلفن همراه LG < رفته و مدل را انتخاب کنید

یا

به پشتیبانی < تلفن همراه < رفته و مدل را انتخاب کنید.

3 روی **PC Sync** (همگام سازی رایانه) از **MANUALS & DOWNLOAD** (راهنما

و بارگیری) کلیک کرده و سپس روی **DOWNLOAD** (بارگیری) برای بارگیری نرم

افزار رایانه ای "LG PC Suite" کلیک کنید.

- نیازمندی های سیستم برای نرم افزار رایانه ای "LG PC Suite"**
- سیستم عامل: Windows XP (Service pack 3) 32bit, Windows Vista, Windows 7, Windows 8
 - CPU: پردازنده 1 گیگاهرتز یا بالاتر
 - حافظه: 512 مگابایت RAM یا بالاتر
 - کارت گرافیک: دقت تصویر 768 × 1024، رنگ 32 بیت یا بالاتر
 - HDD: فضای هارد دیسک 500 مگابایت یا بیشتر (بسته به حجم داده های ذخیره شده ممکن است مقدار فضای هارد دیسک بیشتری مورد نیاز باشد.)
 - نرم افزار مورد نیاز: درایوهای داخلی LG، Windows Media Player 10 یا بالاتر

توجه: درایو USB داخلی LG

برای متصل کردن دستگاه LG با رایانه، درایور USB داخلی LG لازم است. با نصب نرم افزار رایانه "LG PC Suite"، این درایور به طور خودکار نصب می شود.

همگام سازی دستگاه با رایانه

برای راحتی شما، نرم افزار رایانه ای "LG PC Suite" داده های دستگاه و رایانه شما را به آسانی همگام سازی می کند. مخاطبین، برنامه های زمانی و محل یاب ها را می توان همگام سازی نمود.

مرحل به صورت زیر است:

- 1 دستگاه را به رایانه وصل کنید. (از یک کابل USB یا اتصال Wi-Fi استفاده کنید.)
- 2 نوع اتصال USB ظاهر می شود، سپس نرم افزار LG را انتخاب کنید.
- 3 پس از اتصال، برنامه را اجرا کرده و دستگاه را از گروه سمت چپ صفحه نمایش انتخاب کنید.
- 4 روی **Personal information (اطلاعات شخصی)** کلیک کنید تا انتخاب شود.
- 5 کادر محتویات مورد نظر را برای همگام سازی انتخاب کرده و روی دکمه **Sync (همگام سازی)** کلیک کنید.

توجه: برای همگام سازی تلفن خود بوسیله کابل USB با رایانه، باید LG PC suite را در رایانه نصب نمایید. برای نصب LG PC Suite به صفحات قبلی مراجعه کنید.

انتقال مخاطبین از دستگاه قبلی به دستگاه جدید

- 1 مخاطبین خود را با استفاده از یک برنامه همگام سازی رایانه، به صورت یک فایل CSV از دستگاه قبلی به رایانه صادر کنید.
- 2 ابتدا LG PC Suite را در رایانه نصب کنید. برنامه را اجرا کرده و تلفن با سیستم عامل Android خود را با کابل USB به رایانه متصل کنید.
- 3 در منوی اصلی، دستگاه < وارد کردن به دستگاه > وارد کردن مخاطبین را انتخاب کنید.
- 4 یک پنجره برای انتخاب نوع فایل و یک فایل برای وارد کردن ظاهر می شود.
- 5 در پنجره باز شده، روی انتخاب فایل کلیک کنید و Windows Explorer ظاهر می شود.
- 6 فایل مخاطبین را برای وارد کردن در Windows Explorer انتخاب کرده و روی باز کردن کلیک کنید.
- 7 روی تأیید کلیک کنید.
- 8 یک پنجره نگاهت زمینه باز شده و با مخاطبین دستگاه مرتبط می شود و سپس داده های مخاطبین جدید ظاهر می شود.
- 9 اگر بین داده های مخاطبین رایانه و مخاطبین دستگاه اختلاف وجود دارد، انتخابات یا اصلاحات لازم را در LG PC Suite انجام دهید.
- 10 روی تأیید کلیک کنید.

به روزآوری نرم افزار تلفن

به روزآوری نرم افزار تلفن

به روزآوری نرم افزار تلفن همراه LG از اینترنت برای اطلاعات بیشتر و استفاده از این عملکرد، لطفاً از وب سایت <http://www.lg.com/common/index.jsp> بازدید کنید ← کشور و زبان را انتخاب نمایید.

این ویژگی به شما امکان می دهد با اتصال به اینترنت و بدون نیاز به مراجعه به مرکز خدماتی، ثابت افزار تلفن خود را به راحتی به نسخه جدیدتری ارتقا دهید. این ویژگی فقط وقتی موجود است که LG نسخه جدیدتر این ثابت افزار را برای دستگاه شما در دسترس قرار دهد. از آنجاکه برنامه به روز ثابت افزار موبایل به توجه کامل کاربر جهت روند به روزآوری نیاز دارد، لطفاً قبل از هر کار، کلیه دستورالعمل ها و نکاتی که در هر مرحله ظاهر می شود را به دقت بررسی و اجرا کنید. لطفاً توجه داشته باشید که خارج کردن کابل داده ای USB در طول ارتقا ممکن است باعث آسیب جدی به تلفن همراه شما شود.

توجه: LG این حق را بر خود محفوظ می دارد که موارد به روز ثابت افزار را طبق صلاحدید خود فقط برای مدل های خاصی در دسترس قرار داده و موجود بودن نسخه جدید ثابت افزار را برای همه مدل های گوشی ضمانت نمی کند.

به روزآوری نرم افزار تلفن همراه LG از طریق اینترنت بی سیم (OTA) این ویژگی به شما امکان می دهد که نرم افزار تلفن خود را به راحتی و از طریق OTA، بدون نیاز به اتصال کابل داده USB، به نسخه جدیدتر ارتقا دهید. این ویژگی فقط وقتی موجود است که LG نسخه جدیدتر این ثابت افزار را برای دستگاه شما در دسترس قرار دهد. نسخه نرم افزار تلفن همراه خود را به صورت زیر بررسی کنید: **تنظیمات > درباره تلفن > زبانه مشترک > به روزآوری نرم افزار > اکنون موارد به روز بررسی شود.**

به روزآوری نرم افزار تلفن

توجه: همه داده های شخصی محل ذخیره داخلی تلفن - از جمله اطلاعات اشتراک گوگل شما، سایر اشتراک ها، تنظیمات و داده های برنامه ها/سیستم و هر گونه برنامه های بارگیری شده و مجوز DRM- ممکن است در طول عملیات به روزآوری نرم افزار تلفن از بین برود. بنابراین، LG توصیه می کند قبل از به روزآوری نرم افزار تلفن خود، از داده های شخصی پشتیبان تهیه کنید. LG در قبل از بین رفتن داده های شخصی شما مسئولیتی نمی پذیرد.

توجه: این ویژگی به ارائه دهنده خدمات شبکه، منطقه و کشور شما بستگی دارد.

درباره این راهنمای کاربر

- قبل از استفاده از دستگاه، لطفاً این راهنما را به دقت مطالعه کنید. بدین ترتیب می‌توانید با اطمینان و به‌طور صحیح از گوشی خود استفاده کنید.
- برخی از تصاویر و عکس‌های صفحه ارائه شده در این راهنما ممکن است با تلفن شما متفاوت باشند.
- مطالب ارائه شده ممکن است با محصول نهایی یا با نرم‌افزار ارائه شده توسط ارائه‌دهندگان خدمات یا شبکه‌های مخابراتی متفاوت باشد، این مطالب بدون اطلاعیه قبلی قابل تغییر می‌باشند. برای جدیدترین نسخه این راهنما، لطفاً از وب‌سایت LG در www.lg.com بازدید فرمایید.
- برنامه‌های تلفن و عملکرد آن‌ها ممکن است بر اساس کشور، منطقه یا مشخصات سخت‌افزاری متفاوت باشند. LG در قبال اشکالات ناشی از استفاده از برنامه‌های ارائه شده توسط ارائه‌دهندگان غیر LG تعهدی ندارد.
- LG در قبال اشکالات اجرایی یا ناسازگاری ناشی از ویرایش تنظیمات پایگاه داده یا تغییر در نرم‌افزار سیستم عامل مسئولیتی نمی‌پذیرد. هر گونه تلاش برای ایجاد تغییرات در سیستم عامل ممکن است باعث عدم کارکرد صحیح دستگاه و برنامه‌های آن شود.
- نرم‌افزار، صدا، تصویر زمینه، تصاویر و سایر رسانه‌های ارائه شده با دستگاه تحت مجوز و با استفاده محدود می‌باشند. چنانچه این موارد را خارج کرده و از آن‌ها برای مصارف تجاری یا سایر مقاصد به کار ببرید، قوانین حق کپی را نقض کرده‌اید. به عنوان یک کاربر، در قبال استفاده غیرقانونی از رسانه‌ها مسئول خواهید بود.
- خدمات داده‌ای مانند پیام‌رسانی، بارگذاری و بارگیری، همگام‌سازی خودکار یا استفاده از خدمات موقعیت‌یابی مشمول پرداخت هزینه می‌باشند. برای اجتناب از هزینه‌های اضافی، یک برنامه داده‌ای مناسب را بر حسب نیازهای خود انتخاب کنید. برای دریافت جزئیات بیشتر، با ارائه‌دهنده خدمات خود تماس بگیرید.

علامت تجاری

- LG و آرم LG علامت تجاری ثبت شده LG Electronics می‌باشند.
- سایر علامت تجاری و حقوق کپی تحت مالکیت صاحبان آن‌ها می‌باشند.

DivX. DivX

درباره DivX®: DivX VIDEO: یک فرمت دیجیتالی فیلم است که توسط LLC، DivX، از شرکت های تابعه شرکت Rovi Corporation، ایجاد شده است. این یک دستگاه رسمی DivX Certified® است که مراحل آزمایشی سختی را برای تایید قابلیت پخش فیلم DivX گذرانده است. برای اطلاعات بیشتر و دسترسی به ابزارهای نرم افزاری جهت تبدیل فایل ها به فیلم DivX به سایت divx.com مراجعه کنید.

درباره DivX VIDEO-ON-DEMAND: این دستگاه دارای مجوز DivX Certified® بوده و برای پخش فیلم های (VOD) DivX Video-on-Demand باید ثبت نام شود. برای دریافت کد ثبت نام، بخش DivX VOD را در منوی تنظیم دستگاه ببینید. برای اطلاعات بیشتر راجع به نحوه تکمیل ثبت نام، به vod.divx.com بروید.

DivX Certified® برای پخش فیلم DivX® با قدرت تفکیک 640x480، همراه با محتویات برتر.

DivX Certified®، DivX® و آرم های وابسته، علائم تجاری Rovi Corporation و شرکت های تابعه آن بوده و تحت مجوز استفاده می باشند.



DOLBY
DIGITAL PLUS

Dolby Digital Plus

ساخته شده تحت لیسانس Dolby، Dolby Digital Plus، Dolby Laboratories. علامت و دو علامت تجاری Dolby Laboratories می باشند.

لوازم جانبی

این لوازم جانبی برای استفاده با تلفن شما در دسترس می باشند. (موارد شرح داده شده در زیر ممکن است اختیاری باشند.)



هدست استریو

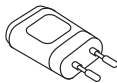

شارژر مسافرتی



کابل داده ها



راهنمای شروع به کار سریع

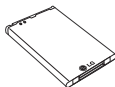

باتری

توجه:

- همیشه فقط از لوازم جانبی اصل LG استفاده کنید.
- عدم رعایت این اصل مهم ممکن است ضمانت نامه را از درجه اعتبار ساقط کند.
- لوازم جانبی ممکن است در نواحی مختلف متفاوت باشند.

در این فصل برخی از مشکلاتی که ممکن است در حین استفاده از گوشی با آن مواجه شوید را بررسی می‌کنیم. برخی از مشکلات مستلزم آن است که شما به شبکه مخابراتی خود مراجعه کنید، اما بسیاری از آن‌ها ساده بوده و خود می‌توانید این مشکلات را رفع کنید.

پیام	علت‌های احتمالی	راه‌حل‌های ممکن
خطای سیم کارت	سیم کارت در تلفن نیست یا درست جاگذاری نشده است.	اطمینان حاصل کنید که سیم کارت به درستی در گوشی قرار گرفته باشد.
اتصال شبکه موجود نیست/ اتصال شبکه قطع است	سیگنال ضعیف است یا شما خارج از شبکه حامل هستید.	به طرف یک پنجره یا به یک محیط باز بروید. نقشه پوشش اپراتور شبکه را بررسی کنید.
	اپراتور خدمات جدید اعمال کرده است.	بررسی کنید عمر سیم کارت بیشتر از 6 تا 12 ماه نباشد. در این صورت، کارت سیم خود را در نزدیکترین شبکه مخابراتی تعویض کنید. با شبکه مخابراتی تماس بگیرید.
کدها یکسان نیستند	برای تغییر کد امنیتی، باید با وارد کردن مجدد کد جدید، آن را تأیید کنید.	اگر کد را فراموش کرده‌اید، با شبکه مخابراتی خود تماس بگیرید.
	دو کدی که وارد کرده‌اید با یکدیگر مطابقت ندارند.	



پیام	علت های احتمالی	راه حل های ممکن
برنامه ای تنظیم نمی شود	توسط ارائه دهنده خدمات پشتیبانی نمی شود یا برای استفاده از آن ثبت نام لازم است.	با شبکه مخابراتی تماس بگیرید.
تماس ها موجود نیست	خطای شماره گیری	شبکه جدید مجاز تایید اعتبار نشده است.
	سیم کارت جدید وارد شده است.	محدودیت های جدید را بررسی کنید.
	به حد مجاز هزینه پیش پرداخت شده رسیده آید.	با شبکه مخابراتی تماس گرفته یا محدودیت استفاده از بین 2 را بازنشانی کنید.
گوشی روشن نمی شود	کلید روشن/خاموش مدت کوتاهی فشار داده شود.	حداقل دو ثانیه کلید روشن/خاموش را فشار دهید.
	باتری شارژ نمی شود.	باتری را شارژ کنید. نشانگر شارژ کردن را در نمایشگر بررسی کنید.

پیام	علت های احتمالی	راه حل های ممکن
خطای شارژ	باتری شارژ نمی شود.	باتری را شارژ کنید.
	دمای بیرون بسیار گرم یا سرد است.	مطمئن شوید تلفن در دمای معمولی شارژ می شود.
	مشکل مخاطب	شارژر و اتصال آن به گوشی را بررسی کنید.
	بدون ولتاژ	شارژر را به پریز دیگری بزنید.
	شارژر خراب است	شارژر را تعویض کنید.
	از شارژر اشتباهی استفاده شده است	فقط از لوازم جانبی اصلی LG استفاده کنید.
	شماره مجاز نیست	قابلیت شماره گیری ثابت روشن است.
دریافت/ارسال SMS و عکس ممکن نیست	حافظه پر است	چند پیام را از تلفن حذف کنید.
فایل ها باز نمی شوند	فرمت فایل پشتیبانی نمی شود	فرمت های فایل پشتیبانی شده را بررسی کنید.
وقتی تماسی دریافت می کنم، صفحه نمایش روشن نمی شود.	اشکال در حسگر نوری	اگر از یک محفظه یا نوار محافظ استفاده می کنید، مطمئن شوید روی حسگر نوری گوشی را نپوشانده باشد. مطمئن شوید که ناحیه اطراف حسگر نوری تمیز باشد.

پیام	علت های احتمالی	راه حل های ممکن
بدون صدا	حالت لرزش	وضعیت تنظیمات منوی صدا را بررسی کرده و مطمئن شوید در حالت لرزش یا بیصدا نباشد.
قطع می شود یا ثابت می ماند	اشکال متناوب در نرم افزار	به روزآوری نرم افزار را از طریق سایت وب سایت انجام دهید.

پاسخ	پرسش	گروه زیرگروه
می توانید یک دستگاه صوتی بلوتوث مانند هدست استریو/منو یا کیت خودرو را متصل کنید. همچنین وقتی سرور FTP به یک دستگاه سازگار متصل است، می توانید محتوای ذخیره شده در رسانه ذخیره سازی را به اشتراک بگذارید.	عملکردهای موجود بلوتوث چه عملکردهایی هستند	BT بلوتوث دستگاه ها
وقتی یک هدست بلوتوث متصل است، همه صداهای سیستم از طریق هدست بلوتوث پخش می شوند. در این صورت به هدست سیمدار وصل می شوید، همه صداهای سیستم از طریق هدست سیمدار پخش می شوند. در نتیجه، می توانید به آخرین دستگاه متصل گوش دهید.	اگر هدست بلوتوث من متصل باشد، می توانم از طریق هدفون های سیم دار 3.5 میلی متری خود به موسیقی گوش دهم؟	BT بلوتوث هدست
داده های مخاطبین را می توان بین تلفن و Gmail™ همگام سازی کرد.	چگونه می توانم از مخاطبین پشتیبان تهیه کنم؟	داده ها مخاطبین تهیه پشتیبان
فقط همگام سازی دوطرفه ممکن است.	آیا امکان دارد که بتوانم همگام سازی یکطرفه با Gmail انجام دهم؟	داده ها همگام سازی
صندوق دریافت به طور خودکار همگام سازی می شود. پوشه های دیگر را با لمس کلید منو (☰) و انتخاب پوشه ها مشاهده کرده و پوشه ای را انتخاب کنید.	آیا امکان دارد که بتوانم همه پوشه های ایمیل را همگام سازی کنم؟	داده ها همگام سازی
وقتی وارد Gmail شدید، لزومی به ورود مجدد به Gmail نیست.	برای دسترسی به Gmail باید وارد سیستم Gmail شوم؟	سرویس گوگل TM ورود به سیستم Gmail

پاسخ	پرسش	گروه زیرگروه
خیر، فیلتر کردن ایمیل در تلفن پشتیبانی نمی شود.	آیا می توانم ایمیل هایم را فیلتر کنم؟	سرویس گوگل TM اشتراک گوگل
ایمیل شما به طور خودکار به صورت یک پیش نویس ذخیره می شود.	اگر در حین نوشتن ایمیل، برنامه دیگری را باز کنم چه اتفاقی می افتد؟	عملکرد گوشی ایمیل
هیچ محدودیتی برای اندازه فایل وجود ندارد.	آیا برای ذخیره فایل MP3 به عنوان آهنگ زنگ، محدودیتی از نظر اندازه فایل وجود دارد؟	عملکرد گوشی آهنگ زنگ
شما فقط می توانید زمان پیام های دریافت شده در همان روز را مشاهده کنید.	تلفن من زمان دریافت پیام های مربوط به بیش از 24 ساعت قبل را نشان نمی دهد. چگونه می توانم این مورد را تغییر دهم؟	عملکرد گوشی زمان پیام
هر برنامه ای که در Android Market™ موجود بوده و با سخت افزار سازگار است را می توان نصب و استفاده نمود.	آیا ممکن است برنامه پیمایش دیگری را در تلفن خود نصب کنم؟	عملکرد گوشی پیمایش
فقط مخاطبین سرور Gmail و MS Exchange (سرور ایمیل شرکت) را می توان همگام سازی کرد.	آیا می توانم مخاطبین همه اشتراک های ایمیل را همگام سازی کنم؟	عملکرد گوشی همگام سازی

پاسخ	پرسش	گروه زیرگروه
<p>اگر مخاطبی را با عملکردهای W & P ذخیره شده در شماره ها انتقال دادید، نمی توانید از آن ویژگی ها استفاده کنید. مجبورید هر شماره را دوباره ذخیره کنید.</p> <p>نحوه ذخیره با عملکرد انتظار و مکث:</p> <ol style="list-style-type: none"> 1. از صفحه اصلی، نماد تلفن  را لمس کنید. 2. شماره بگیرید و سپس کلید منو  را لمس کنید. 3. گزینه های افزودن 2 ثانیه مکث یا افزودن انتظار را لمس کنید. 	<p>آیا می توانم مخاطبی را با استفاده از عملکرد انتظار و مکث در شماره ها ذخیره کنم؟</p>	<p>عملکرد گوشی انتظار و مکث</p>
<p>شما می توانید تلفن را طوری تنظیم کنید که قبل از دسترسی یا استفاده از تلفن، یک الگوی باز کردن قفل را درخواست کند.</p>	<p>عملکردهای امنیتی تلفن چیست؟</p>	<p>عملکرد گوشی امنیت</p>

1. از صفحه اصلی، **کلید منو** (☰) را لمس کنید.
2. **تنظیمات سیستم > قفل صفحه** را لمس کنید.
3. **انتخاب قفل صفحه > الگو** را لمس کنید. اولین باری که این کار را انجام می دهید، یک آموزش کوتاه درباره ایجاد الگوی باز کردن قفل ظاهر می شود.
4. با یکبار کشیدن الگوی مورد نظر، تنظیم را انجام داده و برای تایید دوباره الگو را بکشید.
احتیاط های لازم هنگام استفاده از قفل الگو.
بسیار مهم است که الگوی باز کردن قفل تنظیم شده را به خاطر داشته باشید. اگر از الگوی نادرستی پنج بار استفاده کنید، دیگر دسترسی به تلفن ممکن نخواهد بود. شما تا پنج بار می توانید الگوی باز کردن قفل، کد پین یا رمز ورود را وارد کنید. اگر از هر 5 فرصت استفاده کردید می توانید بعد از 30 ثانیه دوباره این کار را انجام دهید. (یا اگر کد پین پشتیبان را قبلا تنظیم کرده اید می توانید از کد پین پشتیبان برای الگو استفاده کنید.)

عملکرد گوشی الگوی باز کردن قفل چگونه می توانم الگوی باز کردن قفل ایجاد کنم؟

پاسخ	پرسش	گروه زیرگروه
<p>اگر الگو را فراموش کرده اید: اگر سعی کرده اید که وارد اشتراک گوگل خود شوید و در هر 5 بار الگوی باز کردن قفل شما اشتباه بود، دکمه الگو را فراموش کرده ام را لمس کنید. سپس از شما خواسته می شود برای باز کردن قفل تلفن، وارد اشتراک گوگل شوید. اگر اشتراک گوگل را در تلفن ایجاد نکرده اید یا آن را فراموش کرده اید، باید یک بازنشانی اصلی انجام دهید.</p> <p>احتیاط: با انجام بازنشانی کارخانه، همه برنامه ها و اطلاعات کاربر حذف خواهند شد. لطفا قبل از انجام بازنشانی کارخانه، از همه اطلاعات مهم پشتیبان تهیه کنید.</p>	<p>اگر الگوی باز کردن قفل را فراموش کردم و اشتراک گوگل در تلفن نداشتم، چه باید بکنم؟</p>	<p>عملکرد گوشی الگوی باز کردن قفل</p>
<p>بله یک اعلان دریافت خواهید کرد.</p>	<p>آیا وقتی حافظه پر می شود، مطلع می شوم؟</p>	<p>عملکرد گوشی حافظه</p>
<p>تلفن قابلیت چند زبانه دارد. برای تغییر زبان:</p> <p>1. از صفحه اصلی، کلید منو ☰ را لمس کرده و تنظیمات سیستم را لمس کنید.</p> <p>2. زبان و ورودی را لمس کرده و زبان مورد نظر را از زبان انتخاب کنید.</p>	<p>آیا امکان تغییر زبان تلفن وجود دارد؟</p>	<p>عملکرد گوشی پشتیبانی زبان</p>
<p>پیکربندی دسترسی VPN برای هر شرکت متفاوت است. برای پیکربندی دسترسی VPN از تلفن، باید اطلاعات مدیر شبکه شرکت خود را داشته باشید.</p>	<p>چگونه می توانم یک VPN تنظیم کنم؟</p>	<p>عملکرد گوشی VPN</p>

پاسخ	پرسش	گروه زیرگروه
<p>1. از صفحه اصلی، کلید منو (☰) را لمس کنید.</p> <p>2. تنظیمات سیستم > صفحه نمایش را لمس کنید.</p> <p>3. در تنظیمات صفحه نمایش، پایان زمان فعال بودن صفحه را لمس کنید.</p> <p>4. پایان زمان فعال بودن مورد نظر نور زمینه صفحه را لمس کنید.</p>	<p>صفحه نمایش من بعد از 15 ثانیه خاموش می شود. چگونه می توانم مدت خاموش شدن نور زمینه را تغییر دهم؟</p>	<p>عملکرد گوشی پایان زمان فعال بودن صفحه</p>
<p>هنگام استفاده از داده ها، تلفن ممکن است به اتصال پیش فرض Wi-Fi برود (البته اگر اتصال Wi-Fi تلفن روی روشن تنظیم شده باشد). اگر چه، وقتی تلفن از یکی به دیگری تغییر وضعیت می دهد، به شما اعلام نمی شود.</p> <p>برای آن که بدانید چه اتصال داده ای در حال استفاده است، نماد شبکه تلفن همراه یا Wi-Fi را در بالای صفحه ببینید.</p>	<p>وقتی Wi-Fi و شبکه تلفن همراه هر دو وجود داشته باشند، تلفن من از چه سرویسی استفاده می کند؟</p>	<p>عملکرد گوشی شبکه Wi-Fi و تلفن همراه</p>
<p>بله. کافی است نماد را لمس کرده و نگهدارید تا نماد سطل زباله در بالا و وسط صفحه ظاهر شود. سپس بدون آن که انگشت خود را بردارید، نماد را به طرف سطل زباله بکشید.</p>	<p>آیا می توانم برنامه ای را از صفحه اصلی حذف کنم؟</p>	<p>عملکرد گوشی صفحه اصلی</p>
<p>1. از صفحه اصلی، کلید منو (☰) را لمس کنید.</p> <p>2. تنظیمات سیستم > برنامه ها را از دستگاه > دانلود شده لمس کنید.</p> <p>3. برنامه را لمس کرده و سپس لغو نصب را لمس کنید.</p>	<p>من برنامه ای را بارگیری کرده ام و باعث اشکالات زیادی شده است. چگونه آن را حذف کنم؟</p>	<p>عملکرد گوشی برنامه</p>
<p>بله، این گوشی با استفاده از کابل USB و بدون توجه به نصب بودن درایورهای لازم، شارژ می شود.</p>	<p>آیا می توانم بدون نصب درایور USB مورد نیاز، تلفنم را با کابل داده ای USB شارژ کنم؟</p>	<p>عملکرد گوشی شارژر</p>

پاسخ	پرسش	گروه زیرگروه
بله وقتی زنگ هشدار را تنظیم می‌کنید می‌توانید از یک فایل موسیقی به عنوان صدای زنگ هشدار استفاده کنید. 1. افزودن هشدار جدید 2. از صفحه تنظیم هشدار، روی صدای هشدار ضربه بزنید و سپس موسیقی را انتخاب کرده و روی فایل موسیقی مورد نظر ضربه بزنید.	آیا می‌توانم از فایل های موسیقی برای زنگ هشدار استفاده کنم؟	عملکرد گوشی زنگ هشدار
خیر این مورد پشتیبانی نمی‌شود.	وقتی تلفن خاموش می‌شود، باز هم زنگ هشدار من کار می‌کند یا خاموش می‌شود؟	عملکرد گوشی زنگ هشدار
صدای زنگ هشدار شما حتی در این شرایط هم قابل شنیدن خواهد بود.	اگر میزان صدای زنگ گوشی روی خاموش یا لرزشی باشد، صدای زنگ هشدار را می‌شنوم؟	عملکرد گوشی زنگ هشدار
اگر با این کار، تلفن به شرایط عادی برنگشت، از بازنشانی اصلی (بازنشانی کارخانه) برای راه اندازی اولیه تلفن استفاده کنید.	چگونه می‌توانم بدون دسترسی به منوی تنظیم تلفن، بازنشانی کارخانه ای انجام دهم؟	عملکرد بازیابی بازنشانی اصلی (بازنشانی کارخانه)



Guide de l'utilisateur

- Les schémas d'écran et les illustrations apparaissant dans ce manuel de l'utilisateur peuvent différer de ceux de votre téléphone.
- Selon l'opérateur ou la version du logiciel, il est possible que certaines informations contenues dans ce manuel ne s'appliquent pas à votre téléphone. Toutes les informations fournies dans ce document peuvent faire l'objet de modifications sans préavis.
- Dans la mesure où son écran tactile est utilisé comme clavier, ce téléphone n'est pas recommandé pour les personnes malvoyantes.
- Copyright ©2014 LG Electronics, Inc. Tous droits réservés. LG et le logo LG sont des marques déposées de LG Group et de ses structures annexes. Toutes les autres marques commerciales appartiennent à leurs propriétaires respectifs.
- Google™, Google Maps™, Gmail™, YouTube™, Hangouts™ et Play Store™ sont des marques commerciales de Google, Inc.

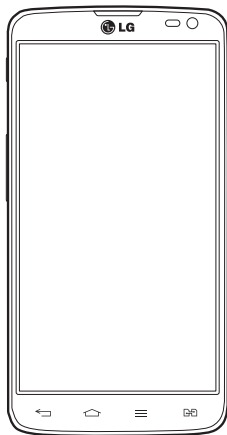

Sommaire

Recommandations pour une utilisation sûre et efficace	5
Avertissement	15
Présentation du téléphone	22
Présentation du téléphone	22
Installation de la carte SIM et de la batterie	25
Chargement de la batterie	27
Utilisation de la carte mémoire	28
Verrouillage et déverrouillage de l'écran	30
Allumer l'écran	31
Votre écran d'accueil	32
Conseils d'utilisation de l'écran tactile ...	32
Écran d'accueil	33
Personnalisation de l'écran d'accueil ...	34
Retour à une application récemment utilisée	34
Notifications	35
Faire glisser son doigt vers le bas pour afficher les notifications et les paramètres.	35
Réglages rapides	36
Icônes dans la barre d'état	36
Clavier visuel	39
Saisie des lettres accentuées	39
Configuration d'un compte Google	40
Connexion à des réseaux et périphériques	41
Wi-Fi	41
Connexion aux réseaux Wi-Fi.....	41
Activation de la fonction Wi-Fi et connexion à un réseau Wi-Fi	41
Bluetooth.....	42
Partage de votre connexion de données mobile	44
Wi-Fi direct.....	46
Utilisation de SmartShare	46
Connexions au PC via un câble USB.....	49
Appels	51
Émission d'un appel	51
Appel des contacts	51
Réponse à un appel et rejet d'un appel ..	51
Réglage du volume des appels entrants.	52
Émettre un second appel	52
Affichage des journaux d'appel.....	52
Paramètres d'appel	53
Répertoire	54
Recherche d'un contact	54
Ajout d'un nouveau contact	54
Contacts préférés	54
Création d'un groupe	55
Messagerie	56
Envoi d'un message	56
Modification des paramètres de message	57
E-mail	58
Gestion d'un compte de messagerie	58
Utilisation des dossiers de comptes	58
Composition et envoi d'un e-mail.....	59

Appareil Photo	60	Lecture de vidéos	77
Familiarisation avec le viseur	60	Modification des photos	77
Utilisation des paramètres avancés.....	61	Suppression de photos et vidéos.....	77
Prise de vue rapide	63	Définition d'une photo comme fond d'écran	77
Une fois la photo prise	63	Vidéos	78
Visualisation des photos enregistrées	64	Lecture d'une vidéo	78
Caméra vidéo	65	Musique	79
Familiarisation avec le viseur	65	Ajouter des fichiers musicaux à votre téléphone	79
Utilisation des paramètres avancés.....	66	Transfert de musique à l'aide de la synchronisation des médias (MTP)	79
Enregistrement d'une vidéo rapide.....	67	Lecture d'une chanson.....	80
Après l'enregistrement d'une vidéo.....	67	Utilitaires	82
Visualisation des vidéos enregistrées.....	68	Réglage des alarmes	82
Réglage du volume lors de la lecture d'une vidéo	68	Utilisation de la calculatrice	82
Fonction	69	Ajout d'un événement au calendrier.....	82
QuickMemo	69	Enregistreur vocal	83
Utilisation des options QuickMemo.....	70	Enregistrement d'un son ou d'une voix..	83
Affichage du QuickMemo enregistré	70	Envoi du mémo vocal	83
QuickTranslator	71	Radio FM	84
QuickRemote	72	Gestionnaire des tâches	84
VuTalk	73	Tâches	84
Inscription VuTalk.....	74	Polaris Viewer 4	85
LG SmartWorld	74	LG Sauvegarder	85
Accès à LG SmartWorld à partir d'un téléphone.....	74	Informations sur la sauvegarde et la restauration des données d'un smartphone.....	85
Utilisation de LG SmartWorld	75	Sauvegarde des données de votre smartphone.....	86
Multimédia	76		
Galerie	76		
Affichage des photos	76		

Sommaire

Programmation de sauvegardes automatiques	87
Restauration des données du smartphone	87
Google+	88
Recherche vocale	88
Téléchargements	89
Le Web.....	90
Internet.....	90
Utilisation de la barre d'outils Web	90
Affichage des pages Web	90
Ouvrir une page.....	91
Effectuer une recherche vocale sur Internet	91
Favoris.....	91
Historique.....	91
Utilisation du navigateur contextuel	91
Chrome	92
Affichage des pages Web	92
Ouvrir une page.....	92
Synchronisation avec d'autres appareils	92
Réglages	93
Accéder au menu Paramètres.....	93
SANS FIL ET RÉSEAUX	93
DISPOSITIF	96
PERSONNEL.....	99
SYSTÈME.....	101
Logiciel PC (LG PC Suite).....	103
Mise à jour du logiciel du téléphone....	106
Mise à jour du logiciel du téléphone.....	106
À propos de ce manuel de l'utilisateur	108
À propos de ce manuel de l'utilisateur .	108
Marques commerciales	109
DivX	109
Dolby Digital Plus	110
Accessoires.....	111
Dépannage.....	112
FAQ	116

Recommandations pour une utilisation sûre et efficace

Veuillez lire ces recommandations. Leur non-respect peut s'avérer dangereux, voire illégal.

Cet outil recueille uniquement les données spécifiques à la panne, comme l'intensité du signal, la position de l'ID de cellule lors d'une perte d'appel soudaine, et les applications chargées. L'historique n'est utilisé que pour déterminer la raison de la panne. Ces historiques sont chiffrés et, si vous devez retourner l'appareil pour réparation, ne peuvent être consultés que par un centre de réparation agréé LG.

Exposition aux radiofréquences

Informations sur l'exposition aux ondes radio et sur le débit d'absorption spécifique (SAR, Specific Absorption Rate).

Le téléphone portable LG-D686 est conforme aux exigences de sécurité relatives à l'exposition aux ondes radio. Ces exigences sont basées sur des recommandations scientifiques qui comprennent des marges de sécurité destinées à garantir la sécurité de toutes les personnes, quels que soient leur âge et leur condition physique.

- Les recommandations relatives à l'exposition aux ondes radio utilisent une unité de mesure connue sous le nom de débit d'absorption spécifique (DAS). Les tests de mesure du DAS sont effectués à l'aide de méthodes normalisées, en utilisant le niveau de puissance certifié le plus élevé du téléphone, dans toutes les bandes de fréquence utilisées.
- Même si tous les modèles de téléphones LG n'appliquent pas les mêmes niveaux de DAS, ils sont tous conformes aux recommandations appropriées en matière d'exposition aux ondes radio.
- La limite de DAS recommandée par l'ICNIRP (Commission internationale de protection contre les rayonnements non ionisants) est de 2 W/kg en moyenne sur 10 grammes de tissus humains.
- La valeur DAS la plus élevée de ce modèle de téléphone a été mesurée à 0,258 W/kg (10 g) pour une utilisation à l'oreille et à 0,654 W/kg (10 g) quand il est porté au niveau du corps.

Recommandations pour une utilisation sûre et efficace

- Ce téléphone est conforme aux directives en matière d'exposition aux fréquences radioélectriques lorsqu'il est utilisé soit dans sa position normale, c.-à-d. au niveau de l'oreille, soit à une distance minimale de 1,5 cm du corps. Lorsqu'un étui, un clip ceinture ou un support est utilisé à des fins de transport, il ne doit pas contenir de parties métalliques et doit garantir une distance minimale de 1,5 cm entre le produit et le corps. Pour pouvoir transmettre des fichiers de données ou des messages, cet appareil requiert une connexion de qualité au réseau. Dans certains cas, la transmission de fichiers de données ou de messages peut être retardée jusqu'à ce qu'une telle connexion soit possible. Veillez à bien suivre les instructions relatives à la distance de séparation pour l'établissement de la transmission.

Entretien et réparation



AVERTISSEMENT

Utilisez uniquement des batteries, chargeurs et accessoires agréés pour ce modèle de téléphone. L'utilisation de tout autre type de batteries, de chargeurs et d'accessoires peut s'avérer dangereuse et peut annuler tout accord ou garantie applicable au téléphone.

- Ne démontez pas le téléphone. Si une réparation s'avère nécessaire, confiez-le à un technicien qualifié.
- Les réparations couvertes par cette garantie peuvent inclure, à la discrétion de LG, des pièces ou circuits de remplacement neufs ou reconditionnés, sous réserve que leurs fonctionnalités soient équivalentes à celles des pièces remplacées.
- Tenez votre téléphone éloigné des appareils électriques, tels que téléviseurs, postes radio et ordinateurs personnels.

- Ne placez pas votre téléphone à proximité de sources de chaleur, telles qu'un radiateur ou une cuisinière.
- Ne le faites pas tomber.
- Ne soumettez pas votre téléphone à des vibrations mécaniques ou à des chocs.
- Éteignez votre téléphone dans les zones où des règlements spéciaux l'exigent. Par exemple, n'utilisez pas votre téléphone dans les hôpitaux, car celui-ci pourrait perturber le bon fonctionnement des équipements médicaux sensibles.
- Si vos mains sont mouillées, évitez tout contact avec le téléphone lorsqu'il est en cours de charge. Ceci peut provoquer un choc électrique et endommager votre téléphone.
- Ne mettez pas un téléphone en charge à proximité de matières inflammables car il pourrait chauffer et déclencher un incendie.
- Pour nettoyer l'extérieur du combiné, utilisez un chiffon sec. N'utilisez pas de solvant, tel que du benzène, un diluant ou de l'alcool.
- Ne rechargez pas votre téléphone lorsqu'il est posé sur du tissu.
- Rechargez votre téléphone dans une zone bien ventilée.
- N'exposez pas le téléphone à de la fumée ou de la poussière en quantité excessive.
- Ne placez votre téléphone à proximité de cartes de crédit ou de titres de transport, car il pourrait altérer les données des bandes magnétiques.
- Ne touchez pas l'écran avec un objet pointu qui risquerait d'endommager votre téléphone.
- Ne mettez pas votre téléphone en contact avec des liquides ou des éléments humides.
- Utilisez les accessoires tels que les oreillettes avec précaution. Ne manipulez pas l'antenne inutilement.

Recommandations pour une utilisation sûre et efficace

- Évitez d'utiliser, de toucher ou de tenter de retirer ou de réparer du verre cassé, ébréché ou fissuré. Un endommagement de l'écran en verre causé par une utilisation abusive ou incorrecte n'est pas couvert par la garantie.
- Votre téléphone est un appareil électronique qui génère de la chaleur en fonctionnement normal. Lors d'une utilisation prolongée dans un environnement mal ventilé, le contact direct avec la peau peut provoquer une gêne ou des brûlures bénignes. Manipulez donc votre téléphone avec précaution lors de son fonctionnement ou immédiatement après utilisation.

Fonctionnement optimal du téléphone

Appareils électroniques

Tous les téléphones portables peuvent être soumis à des interférences pouvant affecter les performances des appareils électroniques.

- N'utilisez pas votre téléphone à proximité d'équipements médicaux sans autorisation. Évitez de placer votre téléphone à proximité de votre stimulateur cardiaque (par exemple, dans votre poche poitrine).
- Les téléphones portables peuvent nuire au bon fonctionnement de certaines prothèses auditives.
- Des interférences mineures peuvent perturber le bon fonctionnement des téléviseurs, radios, ordinateurs, etc.
- Utilisez votre téléphone dans des conditions de températures comprises entre 0 °C et 40 °C dans la mesure du possible. Exposer votre téléphone à des températures extrêmement basses ou hautes peut endommager votre appareil ou provoquer des dysfonctionnements, voire le faire exploser.

Sécurité au volant

Vérifiez les lois et règlements en vigueur en matière d'utilisation des téléphones portables dans la zone où vous conduisez.

- Ne tenez pas le téléphone dans votre main alors que vous conduisez.
- Concentrez toute votre attention sur la conduite.
- Si les conditions de conduite le permettent, quittez la route et garez-vous avant d'émettre ou de recevoir un appel.
- Les radiofréquences peuvent affecter certains systèmes électroniques de votre véhicule motorisé, tels que le système audio stéréo ou les équipements de sécurité.
- Lorsque votre véhicule est équipé d'un airbag, ne gênez pas son déclenchement avec un équipement sans fil portable ou fixe. Il risquerait de l'empêcher de s'ouvrir ou provoquer de graves blessures en raison de performances inadéquates.
- Lorsque vous écoutez de la musique en extérieur, veuillez vous assurer que le volume n'est pas trop élevé de façon à bien entendre ce qu'il se passe autour de vous. Ceci est particulièrement important lorsque vous vous trouvez à proximité d'une route.

Évitez toute nuisance auditive



Afin d'éviter des dommages auditifs éventuels, ne pas écouter à un niveau sonore élevé pendant une longue durée

Afin de protéger vos capacités auditives, n'exposez pas votre ouïe à de hauts volumes sonores pendant de longues périodes. Nous vous recommandons de ne pas tenir l'appareil près de votre oreille lorsque le mode mains libres est activé. Pendant les communications ou lorsque vous écoutez de la musique, réglez le volume à un niveau raisonnable.

Recommandations pour une utilisation sûre et efficace

- Lorsque vous utilisez des écouteurs, baissez le volume si vous n'entendez pas les gens parler près de vous ou si la personne assise à côté de vous entend ce que vous écoutez.

REMARQUE: Une pression sonore trop élevée provenant de vos écouteurs ou de votre casque audio pourrait entraîner une perte de votre acuité auditive.

Parties en verre

Certaines parties de votre téléphone portable sont en verre. Ce verre pourrait se briser en cas de chute sur une surface dure ou d'impact considérable. Dans ce cas, évitez de toucher ou de retirer le verre brisé. N'utilisez plus votre téléphone portable jusqu'à ce que ce verre soit remplacé par un fournisseur de service agréé.

Zone de déminage

N'utilisez pas votre téléphone lorsque des opérations de dynamitage sont en cours. Respectez les restrictions, les règlements et les lois en vigueur.

Zones à atmosphère explosive

- N'utilisez pas votre téléphone dans une station-service.
- N'utilisez pas votre téléphone à proximité de carburant ou de produits chimiques.
- Ne transportez pas et ne stockez pas de produits dangereux, de liquides ou de gaz inflammables dans le même compartiment de votre voiture que votre téléphone portable ou ses accessoires.

En avion

Les appareils sans fil peuvent générer des interférences dans les avions.

- Éteignez votre téléphone avant d'embarquer dans un avion.
- Ne l'utilisez pas au sol sans autorisation de l'équipage.

Enfants

Conservez le téléphone dans un endroit sûr, hors de portée des enfants. Votre téléphone comprend des petites pièces qui peuvent présenter un risque de suffocation.

Appels d'urgence

Il est possible que les numéros d'urgence ne soient pas disponibles sur tous les réseaux de téléphonie mobile. Vous ne devez donc pas dépendre uniquement de votre téléphone portable pour émettre un appel d'urgence. Renseignez-vous auprès de votre opérateur.

Informations sur la batterie et précautions d'usage

- Il n'est pas nécessaire de décharger complètement la batterie avant de la recharger. Contrairement aux autres batteries, elle n'a pas d'effet mémoire pouvant compromettre ses performances.
- Utilisez uniquement les batteries et chargeurs LG. Les chargeurs LG sont conçus pour optimiser la durée de vie de votre batterie.
- Ne démontez pas et ne court-circuitiez pas la batterie.
- Les contacts métalliques de la batterie doivent toujours rester propres.

Recommandations pour une utilisation sûre et efficace

- Procédez au remplacement de la batterie lorsque celle-ci n'offre plus des performances acceptables. La batterie peut être rechargée des centaines de fois avant qu'un remplacement ne soit nécessaire.
- Rechargez la batterie en cas de non-utilisation prolongée afin d'optimiser sa durée d'utilisation.
- N'exposez pas le chargeur de la batterie au rayonnement direct du soleil. Ne l'utilisez pas non plus dans des lieux très humides, tels qu'une salle de bains.
- N'exposez pas la batterie à des températures élevées ou basses, ceci pourrait affecter ses performances.
- Le remplacement de la batterie par un modèle inadapté risque d'entraîner une explosion de cette dernière.
- Respectez les instructions du fabricant relatives à la mise au rebut des batteries usagées. Veuillez recycler autant que faire se peut. Ne vous en débarrassez pas avec les déchets ménagers.
- Si la batterie est hors d'usage, veuillez la rapporter au service après-vente ou au revendeur LG Electronics agréé le plus proche.
- Débranchez systématiquement le chargeur de la prise murale lorsque le chargement de la batterie est terminé pour éviter qu'il ne consomme inutilement de l'énergie.
- La durée de vie réelle de la batterie dépend de la configuration du réseau, des paramètres du produit, de l'utilisation, de la batterie et des conditions extérieures.
- Tenez la batterie hors de portée des animaux et de leurs crocs ou griffes, ainsi que des objets pointus en général. Le non-respect de cette consigne peut entraîner un incendie.

Accédez aux dernières versions, fonctions et améliorations du micrologiciel.

- **Mettez votre smartphone à jour sans passer par un PC.** Sélectionnez **Mise à jour logicielle** .
- **Mettez votre smartphone à jour en le connectant à votre PC.** Pour obtenir plus d'informations sur cette fonction, consultez le site <http://www.lg.com/common/index.jsp> sélectionnez votre pays et votre langue.

DÉCLARATION DE CONFORMITÉ

Par la présente, LG Electronics déclare que le produit **LG-D686** est conforme aux exigences fondamentales et aux autres dispositions pertinentes de la directive **1999/5/EC**. Consultez la Déclaration de conformité sur <http://www.lg.com/global/declaration>

Avertissement : Logiciels libres

Pour obtenir le code source correspondant sous la licence publique générale, la licence publique générale limitée, la licence publique Mozilla ou d'autres licences open source, visitez le site <http://opensource.lge.com/>
Tous les termes de la licence, ainsi que les exclusions de responsabilité et les avertissements sont disponibles au téléchargement avec le code source.

LG ELECTRONICS LEVANT-JORDAN.

Abdoun, Princess Basmah St. Issam Al - Khatib complex, 3è étage



Recyclage de votre ancien téléphone

- 1 Les éléments électriques et électroniques doivent être jetés séparément, dans les vide-ordures prévus à cet effet par votre municipalité ou être rapportés dans un magasin de téléphonie mobile.
- 2 Le recyclage de votre téléphone dans une poubelle appropriée ou dans un magasin de téléphonie mobile aidera à réduire les risques pour l'environnement et votre santé.
- 3 Pour plus d'informations concernant l'élimination de votre ancien appareil, veuillez contacter votre mairie, le service des ordures ménagères ou encore le magasin où vous avez acheté ce produit.



Recyclage des batteries/accumulateurs usagés

- 1 Ce symbole peut être associé aux symboles chimiques du mercure (Hg), du cadmium (Cd) ou du plomb (Pb) si la batterie contient plus de 0,0005 % de mercure, 0,002 % de cadmium ou 0,004 % de plomb.
- 2 Les batteries/accumulateurs doivent être jetés séparément, dans les déchetteries prévues à cet effet par votre municipalité ou être rapportés dans un magasin de téléphonie mobile.
- 3 La mise au rebut de vos batteries/accumulateurs dans une poubelle appropriée ou dans un magasin de téléphonie mobile aidera à réduire les risques pour l'environnement et votre santé.
- 4 Pour plus d'informations concernant le recyclage de vos batteries/accumulateurs, veuillez contacter votre mairie, le service des ordures ménagères ou encore le magasin où vous avez acheté ce produit.

Avertissement

Veillez lire ces informations avant d'utiliser votre téléphone mobile.

En cas de problème avec votre téléphone, consultez cette section avant d'amener votre téléphone pour le faire réparer ou d'appeler le service d'assistance clientèle.

1. Mémoire téléphone

Lorsqu'il reste moins de 10 % d'espace disponible dans la mémoire du téléphone, ce dernier ne peut plus recevoir de nouveaux messages. Vous devez alors vérifier l'état de la mémoire du téléphone et supprimer certaines données (des applications ou des messages, par exemple) pour libérer de l'espace.

Désinstaller des applications :

- 1 Appuyez sur  > onglet **Applications** > **Paramètres** > **Applications** dans DISPOSITIF.
- 2 Lorsque toutes les applications sont affichées, accédez à l'application que vous souhaitez désinstaller et sélectionnez-la.
- 3 Appuyez sur **Désinstaller**.

2. Optimisation de l'autonomie de la batterie

Vous pouvez prolonger l'autonomie de la batterie entre les charges en désactivant les fonctions dont l'exécution en tâche de fond n'est pas nécessaire. Vous pouvez contrôler le niveau de la batterie utilisé par les ressources système et les applications.

Prolonger l'autonomie de la batterie de votre téléphone :

- Éteignez les signaux radio que vous n'utilisez pas. Si vous n'utilisez pas les fonctions Wi-Fi, Bluetooth ou GPS, désactivez-les.
- Réduisez la luminosité de l'écran et définissez un délai de mise en veille de l'écran plus court.

Avertissement

- Désactivez la synchronisation automatique de diverses applications, notamment Gmail, Google Agenda et Contacts.
- Certaines applications que vous avez téléchargées peuvent réduire la charge de la batterie.

Vérifier le niveau de charge de la batterie :

- Appuyez sur  > onglet **Applications** > **Paramètres** > **À propos du téléphone** à partir de **SYSTÈME** > onglet **Commun** > **Batterie**.

L'état (charge et décharge) et le niveau de la batterie (exprimé en pourcentage) de la batterie sont affichés en haut de l'écran.

Surveiller et contrôler l'utilisation de la charge de la batterie :

- Appuyez sur  > onglet **Applications** > **Paramètres** > **À propos du téléphone** à partir de **SYSTÈME** > onglet **Commun** > **Batterie** > **Utilisation de la batterie**.

L'autonomie de la batterie s'affiche à l'écran. Cette valeur indique le temps écoulé depuis la dernière connexion de votre téléphone à une source d'alimentation ou, s'il est actuellement connecté, le temps écoulé depuis la dernière fois qu'il a fonctionné sur batterie. Les applications et services nécessitant un fonctionnement avec batterie sont répertoriés à l'écran et classés dans l'ordre décroissant en fonction des ressources utilisées.

3. Avant d'installer une application et un système d'exploitation Open Source



AVERTISSEMENT

Si vous installez et utilisez un système d'exploitation autre que celui fourni par le fabricant, cela risque de provoquer des dysfonctionnements et votre téléphone ne sera plus couvert par la garantie.

AVERTISSEMENT

Pour protéger votre téléphone et les données personnelles qu'il contient, téléchargez des applications uniquement depuis des sources sécurisées, telles que Play Store™. Si certaines applications ne sont pas installées correctement sur votre téléphone, il se peut que ce dernier ne fonctionne pas normalement ou qu'une erreur grave se produise. Vous devez désinstaller ces applications et supprimer l'ensemble des données et paramètres associés.

4. Utilisation d'un schéma de déverrouillage

Définissez un schéma de déverrouillage pour sécuriser le téléphone. Appuyez sur  > onglet **Applications** > **Paramètres** > **Écran de verrouillage** à partir de DISPOSITIF > **Choisir l'écran de verrouillage** > **Schéma**. Grâce à cette option, vous pouvez afficher un écran qui vous aidera à dessiner un schéma de déverrouillage de l'écran. Vous devez créer un code PIN de secours par mesure de sécurité en cas d'oubli de votre schéma de déverrouillage.

Attention : Vous devez d'abord créer un compte Google avant de définir un schéma de déverrouillage. Vous devez également vous souvenir du code PIN de secours que vous avez saisi lors de la création du verrouillage par schéma.

AVERTISSEMENT

Consignes relatives au verrouillage par schéma.

Veillez à ne pas oublier le schéma de déverrouillage que vous avez défini. Si vous utilisez un schéma incorrect 5 fois consécutives, vous ne pourrez pas accéder à votre téléphone. Vous disposez de 5 chances pour saisir le bon Schéma de déverrouillage, Code PIN ou Mot de passe. Si vous avez épuisé vos cinq tentatives, vous pouvez réessayer au bout de 30 secondes.

Avertissement

Si vous avez oublié votre schéma de déverrouillage, votre code PIN ou votre mot de passe :

< Si vous avez oublié votre schéma >

Si vous vous connectez à votre compte Google depuis votre téléphone et qu'après cinq tentatives vous n'avez toujours pas pu indiquer le schéma correct, appuyez sur le bouton **Schéma oublié**. en bas de l'écran. Vous devez ensuite vous connecter à l'aide de votre compte Google ou vous devez saisir le code PIN de secours que vous avez saisi lors de la création du verrouillage par schéma.

Si vous n'avez pas créé de compte Google sur le téléphone ou si vous avez oublié le code PIN de secours, il vous faut effectuer une réinitialisation matérielle.

< Si vous avez oublié votre code PIN ou votre mot de passe >

Dans ce cas, vous devez effectuer une réinitialisation matérielle.

Attention : Si vous effectuez une réinitialisation matérielle, toutes les applications et données utilisateur sont supprimées.

REMARQUE : Si vous n'êtes pas connecté à votre compte Google et que vous avez oublié votre schéma de déverrouillage, vous devrez saisir votre code PIN de secours.

5. Utilisation de la réinitialisation matérielle (réinitialisation d'usine)

Si votre téléphone ne parvient pas à restaurer ses paramètres d'origine, utilisez la fonction de réinitialisation matérielle (réinitialisation d'usine).

- 1 Éteindre votre téléphone.
- 2 Maintenez les **touches Marche-Arrêt/Verrouillage + Volume bas enfoncées**.
- 3 L'écran RÉINITIALISATION MATÉRIELLE s'affiche quelques secondes plus tard. Relâchez toutes les touches.

- 4 Vous pourrez sélectionner la fonction de réinitialisation d'usine dans l'utilitaire de récupération du système Android.
- 5 Appuyez sur la **touche Marche-Arrêt/Verrouillage** et les paramètres d'usine de votre téléphone seront restaurés.
Appuyez sur n'importe quelle autre touche pour annuler.



AVERTISSEMENT

Si vous effectuez une réinitialisation matérielle, toutes les applications et les données utilisateur ainsi que vos licences DRM seront supprimées. Veuillez à sauvegarder vos données importantes avant d'effectuer une réinitialisation matérielle.



6. Lancement et changement d'applications

Exécuter plusieurs tâches à la fois est un véritable jeu d'enfant avec Android : vous pouvez exécuter plusieurs applications simultanément. Plus besoin de quitter une application avant d'en ouvrir une autre. Vous pouvez utiliser plusieurs applications en cours d'exécution et passer d'un programme à un autre. Android gère chacune des applications en les interrompant et en les lançant en fonction des besoins de l'utilisateur pour éviter que les applications en veille sollicitent des ressources inutilement.

Arrêter des applications :

- 1 Appuyez sur  > onglet **Applications** > **Paramètres** > **Applications** dans DISPOSITIF > **En cours d'exécution**.
- 2 Faites défiler les applications et appuyez sur celle de votre choix, puis appuyez sur **Arrêter** pour l'arrêter.

Avertissement

REMARQUE : Pour utiliser la fonction Multitâche, appuyez sur la touche Accueil  pour passer d'une application en cours d'exécution à une autre. La première application continue d'être exécutée en arrière-plan sur l'appareil. Assurez-vous d'appuyer sur la touche Retour  pour quitter une application après l'avoir utilisée.

7. Transférer de la musique, des photos et des vidéos avec l'option Synchro média (MTP)

- 1 Pour vérifier les supports de stockage, appuyez sur  > onglet **Applications** > **Paramètres** > **Stockage** dans DISPOSITIF.
- 2 Connectez le téléphone à votre PC à l'aide du câble USB.
- 3 Une liste des types de connexion USB disponibles s'affiche sur l'écran de votre téléphone, sélectionnez l'option **Synchro média (MTP)**.
- 4 Ouvrez le dossier de mémoire sur votre PC. Vous pouvez afficher le contenu du stockage de masse sur votre PC et transférer des fichiers.

8. Tenez votre téléphone à la verticale

Tenez votre téléphone mobile à la verticale, comme tout autre téléphone ordinaire. Votre téléphone est muni d'une antenne interne. Veillez à ne pas érafler ni endommager la partie arrière du téléphone, sous peine de détériorer les performances.

Lorsque vous passez ou recevez un appel, ou lorsque vous envoyez ou recevez des données, évitez de tenir le téléphone par le bas, à l'endroit où l'antenne se trouve. Cela pourrait affecter la qualité de la communication.

9. Redémarrage en cas de blocage de l'écran

Si l'écran se bloque ou si le téléphone cesse de répondre à vos pressions sur l'écran :

Maintenez la touche **Marche-Arrêt/Verrouillage** enfoncée pendant 10 secondes pour éteindre le téléphone. Si le problème persiste, contactez le centre de services.

Présentation du téléphone

Présentation du téléphone

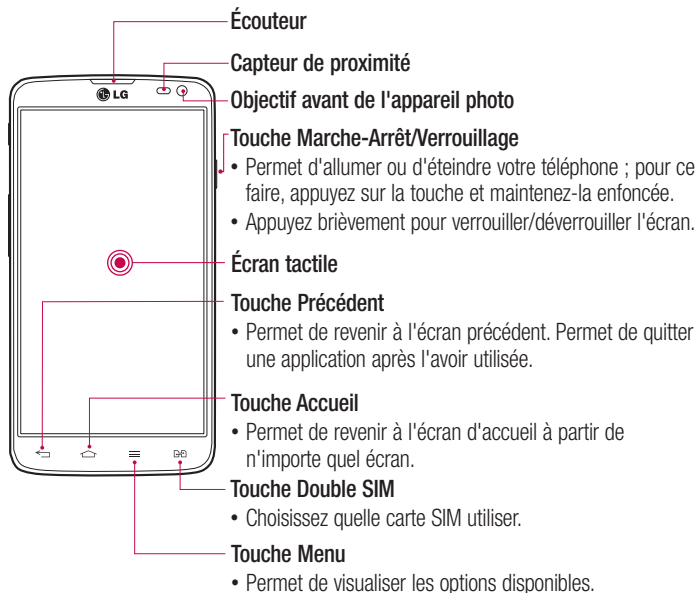

REMARQUE : Capteur de proximité

Au cours de la réception ou de l'émission d'appels, ce capteur de proximité détecte lorsque le téléphone est à proximité de l'oreille, et désactive le rétroéclairage et verrouille l'écran tactile de manière automatique. Cela prolonge l'autonomie de la batterie et évite d'activer l'écran tactile par inadvertance durant les appels.

AVERTISSEMENT

Le fait de poser un objet lourd ou de s'asseoir sur le téléphone risque d'endommager l'écran LCD et les fonctionnalités tactiles. Ne recouvrez pas le capteur de proximité de l'écran LCD avec un film protecteur. Vous risqueriez de provoquer un dysfonctionnement du capteur.

AVERTISSEMENT

Lorsque le téléphone est en mode haut-parleur (mode Mains libres), le niveau de volume des haut-parleurs peut être trop élevé. Pour éviter toute nuisance auditive, veuillez ne pas tenir l'appareil près de votre oreille lorsque le mode haut-parleur est activé.

Touches de volume

- **Sur l'écran d'accueil** : permet de régler le volume de la sonnerie.
- **Pendant un appel** : permet de régler le volume des écouteurs.
- **Lors de la lecture d'une piste** : contrôle le volume sans interruption.

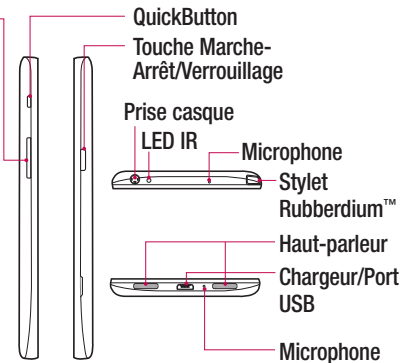

Présentation du téléphone

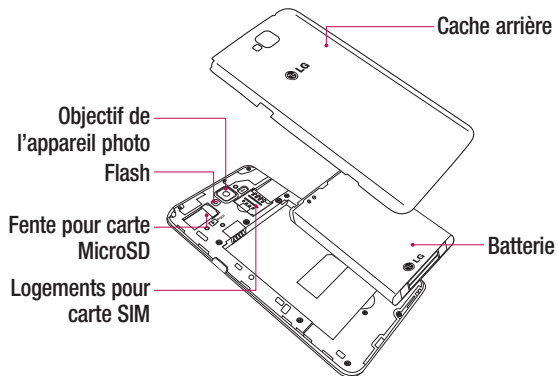

Installation de la carte SIM et de la batterie

Avant de pouvoir commencer à découvrir votre nouveau téléphone, vous devez le configurer. Pour installer la carte SIM et la batterie :

- 1 Pour retirer le cache de la façade arrière, tenez le téléphone fermement dans une main. Avec l'autre main, retirez le couvercle de la batterie, comme indiqué sur l'illustration.

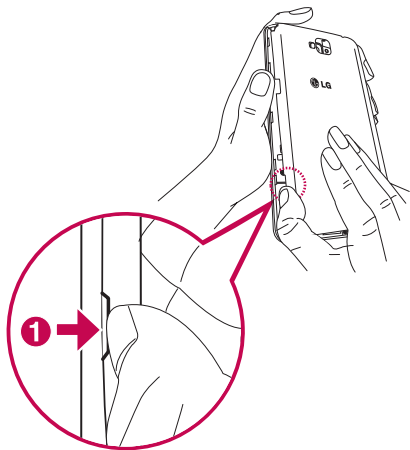

Présentation du téléphone

- 2 Glissez les cartes SIM dans leur logement respectif, comme indiqué sur l'illustration. Assurez-vous que la zone de contact dorée de la carte SIM est bien orientée vers le bas.

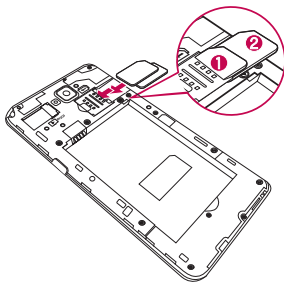

- 3 Insérez la batterie dans son logement en alignant les contacts dorés du téléphone et de la batterie ❶ et appuyez dessus jusqu'à entendre un clic caractéristique ❷.

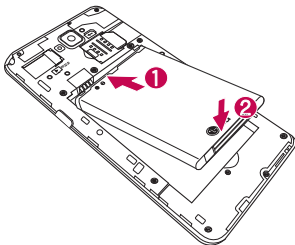

- 4 Alignez le couvercle sur le compartiment de la batterie ❶ et appuyez dessus jusqu'à entendre un déclic caractéristique ❷.



Chargement de la batterie

Chargez la batterie avant d'utiliser le téléphone pour la première fois. Chargez le téléphone à l'aide de la batterie. Vous pouvez également charger votre téléphone via un ordinateur en les connectant par un câble USB.

AVERTISSEMENT

Utilisez uniquement la batterie, le chargeur et le câble de données agréés par LG. L'utilisation de chargeurs ou câbles non agréés peut augmenter le temps de charge de la batterie ou faire apparaître un message concernant l'augmentation du temps de charge. L'utilisation de chargeurs ou câbles non agréés risque d'endommager voire de faire exploser le périphérique, ce qui ne serait pas couvert par la garantie.

La prise du chargeur est située sur la partie inférieure du téléphone. Insérez le chargeur, puis branchez-le sur une prise murale.

Présentation du téléphone

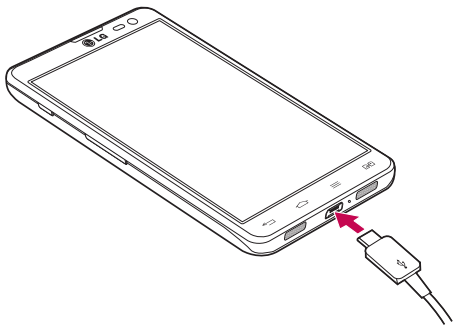

REMARQUE :

Pour optimiser la durée de vie de la batterie, celle-ci doit être chargée complètement à la première utilisation.

N'ouvrez pas le couvercle de la batterie pendant le chargement de votre téléphone.

Utilisation de la carte mémoire

Votre téléphone prend en charge l'utilisation de cartes mémoire microSD™ microSDHC™ d'une capacité maximale de 32 Go. Ces cartes mémoire sont conçues spécialement pour les téléphones portables et autres appareils très compacts. Elles sont idéales pour stocker des contenus riches tels que de la musique, des programmes, des vidéos et des photos à utiliser sur votre téléphone.

Pour insérer une carte mémoire :

Insérez la carte dans son emplacement. Assurez-vous que la zone de contact dorée de la carte est bien orientée vers le bas.

Pour retirer la carte mémoire en toute sécurité :

Appuyez sur  > l'onglet **Applications** > **Paramètres** > **Stockage** à partir de **DISPOSITIF** > **Désactiver la carte SD** > **OK**.

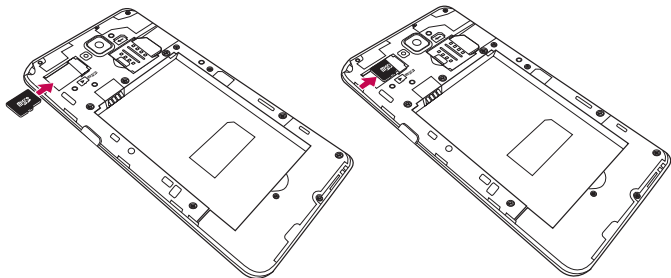

REMARQUE :

N'utilisez que des cartes mémoire compatibles avec votre téléphone.

L'utilisation de cartes mémoire incompatibles peut endommager celles-ci, les données qui y sont stockées ainsi que le téléphone.

Le téléphone prend en charge le format FAT32 ; par conséquent, la taille maximale par fichier est de 4 Go.

AVERTISSEMENT

N'insérez pas et ne retirez pas la carte mémoire lorsque le téléphone est allumé. Vous risqueriez d'endommager la carte mémoire ainsi que votre téléphone et d'altérer les données stockées sur la carte mémoire.

Présentation du téléphone

Formater la carte mémoire :

Votre carte mémoire est peut-être déjà formatée. Si ce n'est pas le cas, vous devez le faire avant de pouvoir l'utiliser.

REMARQUE : Lors du formatage de la carte mémoire, tous les fichiers qu'elle contient sont supprimés.

- 1 Appuyez sur  pour ouvrir la liste des applications.
- 2 Faites défiler le menu et appuyez sur **Paramètres** > Stockage dans l'onglet DISPOSITIF.
- 3 Appuyez sur **Désactiver la carte SD**, puis sur **OK** pour confirmer.
- 4 Appuyez sur **Effacer la carte SD** > **Effacer la carte SD** > **Tout effacer**.
- 5 Si vous avez activé un verrouillage par schéma, dessinez le schéma correspondant et sélectionnez **Tout effacer**.

REMARQUE : Si votre carte mémoire contient des données, la structure des dossiers peut être modifiée après le formatage, en raison de la suppression de tous les fichiers.

Verrouillage et déverrouillage de l'écran

Si vous n'utilisez pas votre téléphone pendant un certain temps, l'écran s'éteint et se verrouille automatiquement. Cela permet de prévenir les pressions accidentelles et d'économiser la batterie.

Lorsque vous n'utilisez pas votre téléphone, appuyez sur la **touche Marche-Arrêt/Verrouillage**  pour le verrouiller.

Si un programme est ouvert lors du verrouillage de l'écran, il se peut qu'il continue d'être actif même en mode Verrouillage. Il est conseillé de fermer tous les programmes avant d'appliquer le mode Verrouillage afin de ne pas entraîner de surcoûts (liés, par exemple, à un appel vocal, à un accès Internet ou à une transmission de données).

Pour réactiver votre téléphone, appuyez sur la touche **Marche-Arrêt/Verrouillage** . L'écran de verrouillage s'affiche. Appuyez sur l'écran de verrouillage et faites glisser

vosre doigt dans n'importe quelle direction pour déverrouiller l'écran d'accueil. Le dernier écran que vous avez affiché s'ouvre.

Allumer l'écran

Vous pouvez allumer/éteindre l'écran en appuyant à deux reprises.

Pour activer la fonction Allumer l'écran

1 À partir de l'écran d'accueil, appuyez sur **Applications**  > **Paramètres** > **Écran** > **Allumer l'écran**.

2 Cochez **Écran activé/désactivé**.

Appuyez à deux reprises au milieu de l'écran pour l'activer rapidement. L'écran s'éteint lorsque vous appuyez à deux reprises sur la barre d'état de n'importe quel affichage (sauf le viseur de l'appareil photo), sur un espace vide de l'écran d'accueil LG ou sur l'écran de verrouillage.

REMARQUE:

- En allumant l'écran, veillez à ne pas obstruer le capteur de proximité. Sans quoi l'écran s'éteindra immédiatement après que vous l'ayez allumé pour éviter qu'il ne s'allume dans votre poche ou dans votre sac.
- L'écran s'allume lorsque vous tenez le smartphone et appuyez à deux reprises au milieu de l'écran, mais cette méthode peut être inconfortable selon l'utilisation. Dans ce cas, veuillez utiliser le bouton d'alimentation pour allumer l'écran.

Votre écran d'accueil

Conseils d'utilisation de l'écran tactile

Voici quelques astuces pour vous familiariser avec votre téléphone.

Appuyer sur : un simple appui avec le doigt permet de sélectionner des éléments, des liens, des raccourcis et des lettres sur le clavier visuel.

Faire un appui long : maintenez le doigt appuyé sur un élément de l'écran sans le relever jusqu'à ce qu'une action se produise. Par exemple, pour ouvrir les options disponibles d'un contact, faites un appui long sur le contact dans la liste Contacts jusqu'à ce que le menu contextuel s'affiche.

Faire glisser (glisser-déplacer) : maintenez le doigt sur un élément pendant quelques instants, puis, sans relever le doigt, déplacez-le sur l'écran jusqu'à la position voulue. Vous pouvez faire glisser des éléments sur l'écran d'accueil pour les repositionner.

Faire glisser le doigt : passez rapidement le doigt sur la surface de l'écran sans le relever après le premier contact (de manière à ne pas déplacer un élément par glisser-déplacer). Par exemple, vous pouvez faire glisser le doigt sur l'écran vers le haut ou vers le bas pour parcourir une liste, ou parcourir les différents écrans d'accueil avec un défilement gauche-droite (ou vice versa).

Appuyer deux fois : appuyez deux fois pour effectuer un zoom sur une page Web ou sur une carte. Par exemple, appuyez rapidement deux fois sur une section d'une page Web pour redimensionner cette section en fonction de la largeur de l'écran. Vous pouvez aussi appuyer deux fois pour effectuer un zoom avant ou arrière lorsque vous regardez une photo.

Zoom par pincement : rapprochez ou écartez les doigts sur l'écran pour effectuer un zoom avant ou arrière lorsque vous naviguez sur Internet ou lorsque vous visionnez une carte ou une image.

Pivoter l'écran : dans de nombreux menus et applications, l'orientation de l'écran s'ajuste selon l'orientation physique du téléphone.

REMARQUE :

Pour sélectionner un élément, appuyez au centre de l'icône.

N'exercez pas une pression trop forte sur l'écran tactile ; celui-ci est suffisamment sensible pour détecter une pression légère et sûre.

Appuyez du bout du doigt sur l'option souhaitée. Veillez à ne pas appuyer sur d'autres touches.

Écran d'accueil

Il vous suffit de déplacer votre doigt vers la gauche ou vers la droite pour afficher les volets. Vous pouvez personnaliser chaque volet à l'aide d'applications, de téléchargements, de widgets et de fonds d'écrans.

REMARQUE : Les fonds d'écran peuvent varier en fonction des fournisseurs.

Sur votre écran d'accueil, des icônes de menu sont affichées en bas de l'écran. Les icônes de menu vous permettent d'accéder d'une simple pression aux fonctions que vous utilisez le plus.

-  Appuyez sur l'icône **Téléphone** pour afficher le pavé de numérotation tactile permettant d'émettre un appel.
-  Appuyez sur **Contacts** pour ouvrir la liste des contacts.
-  Appuyez sur l'icône **Messagerie** pour accéder au menu de la messagerie. Permet de créer un nouveau message.
-  Appuyez sur l'icône **Internet** pour naviguer sur le Web.
-  Appuyez sur l'icône **Applications** figurant au bas de l'écran. Cela permet d'afficher toutes les applications installées. Pour ouvrir l'application souhaitée, il vous suffit d'appuyer sur l'icône correspondante dans la liste des applications.

Votre écran d'accueil

Personnalisation de l'écran d'accueil

Vous pouvez personnaliser l'écran d'accueil en y ajoutant des applications, des téléchargements et des widgets, ou en changeant de fond d'écran. Pour plus de commodité dans l'utilisation de votre téléphone, ajoutez vos applications et vos widgets préférés sur l'écran d'accueil.

Ajouter des éléments à l'écran d'accueil :

- 1 Appuyez de façon prolongée sur la partie vierge de l'écran d'accueil.
- 2 Dans le menu Mode d'ajout, sélectionnez l'élément à ajouter. Les éléments ajoutés apparaissent alors sur l'écran d'accueil.
- 3 Faites glisser chaque élément à l'endroit voulu, puis relevez le doigt.

Supprimer un élément de l'écran d'accueil :

- **Écran d'accueil** > Appuyez longuement sur l'icône que vous souhaitez supprimer > Faites-la glisser jusqu'à 

ASTUCE : Pour ajouter une icône d'application à l'écran d'accueil à partir du menu Applications, appuyez de façon prolongée sur l'application que vous souhaitez ajouter.

ASTUCE : Utilisation des dossiers

Vous pouvez regrouper les icônes de plusieurs applications dans un dossier. Déposez une icône d'application sur une autre dans l'écran d'accueil pour regrouper les deux icônes.

Retour à une application récemment utilisée

- 1 Appuyez sur la **touche Accueil**  et maintenez-la enfoncée. L'écran affiche une fenêtre contextuelle avec les dernières applications utilisées.

2 Appuyez sur une icône pour ouvrir l'application correspondante. Vous pouvez également appuyer sur la **touche Retour** (↩) pour revenir à l'écran précédent.

Notifications

Les notifications vous préviennent de la réception de nouveaux messages, des événements du calendrier, des alarmes, ainsi que des événements en cours, tels que les téléchargements de vidéos.

Dans le volet Notifications, vous pouvez visualiser l'état du téléphone et les notifications en attente.

Lorsqu'une notification arrive, une icône s'affiche en haut de l'écran. Les icônes des notifications en attente s'affichent à gauche et les icônes du système telles que la Wi-Fi ou le niveau de charge de la batterie.

REMARQUE : Les options disponibles peuvent varier selon les régions ou les opérateurs.

Notifications
en attente

Bluetooth, Wi-Fi et
état de la batterie



Faire glisser son doigt vers le bas pour afficher les notifications et les paramètres

Faites glisser votre doigt vers le bas à partir de la barre d'état pour ouvrir le volet Notifications. Pour fermer le volet Notifications, faites glisser la barre en bas de l'écran vers le haut.

Votre écran d'accueil

Réglages rapides

Utilisez les Paramètres rapides pour activer ou désactiver facilement des fonctions telles que le Wi-Fi, gérer la mise en veille de l'écran et bien plus. Pour accéder aux Paramètres rapides, faites glisser votre doigt vers le bas à partir de la barre d'état pour ouvrir le panneau de notifications et faites défiler l'écran ou appuyez sur le paramètre souhaité.

Pour réorganiser les éléments Paramètres rapides dans le panneau de notifications

Appuyez sur . Ensuite, vous pouvez contrôler et réorganiser les éléments du volet de notification.



























REMARQUE : Appuyez longuement sur l'icône en haut de l'écran pour accéder directement aux Réglages.

Icônes dans la barre d'état

Les icônes apparaissent dans la barre d'état en haut de l'écran pour indiquer des appels manqués, des nouveaux messages, des événements du calendrier, l'état du périphérique et bien plus.







Les icônes affichées en haut de l'écran fournissent des informations relatives à l'état de l'appareil. Les icônes répertoriées dans le tableau ci-dessous sont les plus courantes.

Icône	Description	Icône	Description
	Pas de carte SIM		Mode vibreur
	Aucun signal		Batterie chargée
	Mode Avion		Batterie en charge
	Connecté à un réseau Wi-Fi		Téléchargement des données en cours
	Casque avec fil		Chargement des données en cours
	Appel en cours		GPS en acquisition
	Appel en attente		Réception des données de localisation depuis le GPS
	Haut-parleur		Données en cours de synchronisation
	Appel manqué		Nouveau message Gmail
	Bluetooth activé		Nouveau message Hangouts
	Avertissement système		Morceau en cours de lecture
	Alarme activée		Téléphone connecté à un PC via un câble USB ou partage de connexion USB activé

Votre écran d'accueil

Icône	Description
	Nouveau message vocal
	Sonnerie désactivée
	Le stockage sans fil est activé
	Économie d'énergie activée
	Nouveau message

Icône	Description
	Le point d'accès Wi-Fi mobile est activé
	Le partage de connexion via USB et le point d'accès Wi-Fi mobile sont tous les deux activés.
	VPN activé
	Le mode Silencieux est activé

REMARQUE : L'emplacement des icônes dans la barre d'état peut varier selon les fonctions ou les services.

Clavier visuel

Vous pouvez saisir votre texte à l'aide du clavier visuel. Le clavier visuel s'affiche automatiquement sur l'écran lorsque vous devez saisir du texte. Pour afficher le clavier manuellement, appuyez simplement sur le champ Texte que vous souhaitez compléter.

Utilisation du clavier et saisie de texte

 Appuyez une fois pour que la lettre suivante s'inscrive en majuscule. Appuyez deux fois pour ne saisir que des majuscules.

 Appuyez sur cette touche pour passer du clavier numérique à celui des symboles.

 Appuyez de façon prolongée sur cette icône pour sélectionner la fonction Saisie vocale, Écriture manuscrite ou bien les paramètres du clavier.

 Appuyez pour saisir un espace.

 Appuyez pour créer un ligne.

 Appuyez sur cette touche pour supprimer le caractère précédent.

Saisie des lettres accentuées

Lorsque vous sélectionnez Français ou Espagnol comme langue de saisie de texte, vous pouvez saisir les caractères spéciaux français ou espagnols (par exemple, « à »).

Par exemple, pour insérer le caractère « à », maintenez la touche « a » enfoncée jusqu'à ce que la touche de zoom avant grandisse et affiche les caractères des autres langues.

Sélectionnez ensuite le caractère spécial souhaité.

Configuration d'un compte Google

Lorsque vous allumez votre téléphone pour la première fois, il vous est possible d'activer le réseau, de vous connecter à votre compte Google et de définir comment vous souhaitez utiliser certains services Google.

Configurer votre compte Google :

- Connectez-vous à un compte Google à partir de l'écran d'invite de configuration.

OU

- Appuyez sur  , puis sur l'onglet **Applications**. Ensuite, sélectionnez une application Google, par exemple **Gmail**, et sélectionnez **Nouveau** pour créer un nouveau compte. Si vous avez un compte Google, appuyez sur **Existant**, saisissez votre adresse e-mail et votre mot de passe, puis appuyez sur .

Une fois votre compte Google configuré sur votre téléphone, ce dernier se synchronise automatiquement avec votre compte Google sur le Web.

Votre répertoire, vos messages Gmail, les événements de calendrier et autres informations liées à ces applications ou services Web sont synchronisés avec votre téléphone. (En fonction de vos paramètres de synchronisation.)

Lorsque la connexion est établie, elle permet d'utiliser Gmail™ et de bénéficier des services Google sur votre téléphone.

Connexion à des réseaux et périphériques

Wi-Fi

Le Wi-Fi permet d'accéder à Internet en haut-débit dans la zone de couverture d'un point d'accès (PA). Bénéficiez d'une connexion Wi-Fi à Internet sans frais supplémentaires.

Connexion aux réseaux Wi-Fi

Pour utiliser la fonction Wi-Fi sur votre téléphone, vous devez accéder à une borne Wi-Fi, également nommée « point d'accès sans fil ». Certaines bornes sont libres d'accès et vous pouvez vous y connecter très facilement. D'autres bornes Wi-Fi sont masquées ou font appel à d'autres fonctions de sécurité. Pour s'y connecter, le téléphone doit être configuré.

Désactivez la fonction Wi-Fi lorsque vous ne l'utilisez pas afin de prolonger l'autonomie de la batterie.

REMARQUE : Si vous êtes en dehors de la zone Wi-Fi ou que vous avez réglé Wi-Fi sur **DÉSACTIVÉ**, des frais supplémentaires peuvent être appliqués par votre opérateur pour l'utilisation de données mobiles.

Activation de la fonction Wi-Fi et connexion à un réseau Wi-Fi

- 1 Appuyez sur  > onglet **Applications** > **Paramètres** > **Wi-Fi** à partir de l'onglet **SANS FIL ET RÉSEAUX**.
- 2 Réglez le **Wi-Fi** sur **Activé** pour activer cette fonction et lancer la recherche des réseaux Wi-Fi disponibles.
- 3 Appuyez à nouveau sur le menu Wi-Fi pour afficher la liste des réseaux Wi-Fi actifs à portée.
 - Une icône de verrouillage permet d'identifier les réseaux sécurisés.

Connexion à des réseaux et périphériques

- 4 Appuyez sur un réseau pour établir la connexion.
 - Si le réseau est sécurisé, vous êtes invité à saisir un mot de passe ou d'autres identifiants de connexion. (Contactez votre administrateur réseau pour plus de détails.)
- 5 Dans la barre d'état, différentes icônes indiquent l'état du réseau Wi-Fi.

Bluetooth

Vous pouvez envoyer des données via Bluetooth en exécutant une application correspondante, et non depuis le menu Bluetooth, comme il est normalement d'usage sur les téléphones mobiles.

REMARQUE :

LG décline toute responsabilité en cas de perte, d'interception ou de mauvaise utilisation de données envoyées ou reçues via la fonction sans fil Bluetooth.

Veillez à ce que les périphériques avec lesquels vous échangez des données ou dont vous recevez des données soient toujours de confiance et bien sécurisés. Si des obstacles se trouvent entre les périphériques, la distance d'utilisation pourrait être réduite.

Certains appareils, notamment ceux non testés ou approuvés par Bluetooth SIG, peuvent être incompatibles avec votre téléphone.

Activer Bluetooth et coupler votre téléphone à un périphérique Bluetooth :

Vous devez coupler votre appareil avec un autre appareil avant de vous connecter à celui-ci.

- 1 Appuyez sur  > onglet **Applications** > **Réglages** > définissez **Bluetooth** sur **ACTIVÉ** à partir de l'onglet SANS FIL ET RÉSEAUX.
- 2 Appuyez de nouveau sur le menu **Bluetooth**. Les options d'affichage de votre périphérique et de recherche d'autres périphériques sont alors disponibles.

Appuyez sur **Recherche d'appareils** pour trouver les téléphones à portée de la connexion Bluetooth.

3 Sélectionnez l'appareil que vous souhaitez coupler dans la liste.

Une fois le couplage réussi, votre appareil se connecte à l'autre appareil.

REMARQUE : Certains périphériques, et plus particulièrement les casques et les kits mains libres voiture, peuvent posséder un code PIN fixe pour la fonction Bluetooth, tel que 0000. Si l'autre appareil est protégé par un code PIN, vous devrez le saisir.

Envoyer des données à l'aide de la fonction sans fil Bluetooth

1 Depuis l'application appropriée ou **Téléchargements**, sélectionnez un fichier ou un élément comme un contact, un événement de calendrier ou un fichier multimédia.

2 Sélectionnez l'option d'envoi de données par Bluetooth.

REMARQUE : La méthode de sélection d'option peut varier en fonction du type de données.

3 Recherchez un périphérique Bluetooth et effectuez un couplage.

Recevoir des données à l'aide de la fonction sans fil Bluetooth

1 Appuyez sur  > onglet **Applications** > **Paramètres** > réglez **Bluetooth** sur **ACTIVÉ** puis appuyez sur  pour que les autres appareils puissent trouver le vôtre.

REMARQUE : Pour sélectionner la durée pendant laquelle votre périphérique sera visible, appuyez sur  > **Expiration de visibilité**.

2 Sélectionnez **Accepter** pour confirmer que vous souhaitez recevoir des données depuis ce périphérique.

Partage de votre connexion de données mobile

Le partage de connexion via USB et le point d'accès Wi-Fi mobile sont des fonctions précieuses en l'absence de connexions sans fil disponibles. Vous pouvez partager votre connexion de données mobile avec un ordinateur individuel via un câble USB (partage de connexion via USB). Vous pouvez également partager la connexion de données de votre téléphone avec plusieurs appareils à la fois, en utilisant votre téléphone comme un point d'accès Wi-Fi mobile.

Lorsque votre téléphone partage sa connexion de données, une icône s'affiche dans la barre d'état et sous forme de notification constante dans la barre de notification.

Pour obtenir les dernières informations sur le partage de connexion et les points d'accès Wi-Fi mobiles, y compris les systèmes d'exploitation pris en charge et autres détails, rendez-vous sur le site <http://www.android.com/tether>.

Pour modifier les paramètres de point d'accès Wi-Fi mobile

- 1 Appuyez sur  > onglet **Applications** > **Paramètres** > onglet **SANS FIL ET RÉSEAUX** > **Réseaux et partage de connexion** > **Point d'accès Wi-Fi mobile** > choisissez ensuite les options à régler.

ASTUCE : Si votre ordinateur fonctionne sous Windows 7 ou sous un système d'exploitation récent de Linux (par exemple Ubuntu), il n'est généralement pas nécessaire de préparer votre ordinateur pour le partage de connexion. Cependant, si vous exécutez une version antérieure de Windows ou un autre système d'exploitation, il se peut que vous deviez préparer votre ordinateur pour établir une connexion réseau via USB. Pour obtenir les dernières informations sur les systèmes d'exploitation prenant en charge le partage de connexion via USB et comment les configurer, rendez-vous sur le site <http://www.android.com/tether>.

Attribution d'un nouveau nom ou sécurisation de votre point d'accès mobile

Vous pouvez modifier le nom de réseau Wi-Fi de votre téléphone (SSID) et sécuriser le réseau Wi-Fi.



- 1 Depuis l'écran d'accueil, appuyez sur  > onglet **Applications** > **Paramètres**.
- 2 Appuyez sur **Réseaux et partage de connexion** dans SANS FIL ET RÉSEAUX, puis sélectionnez **Point d'accès Wi-Fi mobile**.
- 3 Assurez-vous que la case **Point d'accès Wi-Fi mobile** est cochée.
- 4 Appuyez sur **Définir le point d'accès Wi-Fi**.
 - La boîte de dialogue **Définir le point d'accès Wi-Fi** s'affiche.
 - Vous pouvez modifier le **nom du réseau (SSID)** que les autres ordinateurs voient lorsqu'ils recherchent des réseaux Wi-Fi.
 - Vous pouvez également appuyer sur le menu **Sécurité** pour configurer le réseau avec une sécurité WPA2 (Wi-Fi Protected Access 2) et une clé prépartagée (PSK).
 - Si vous choisissez l'option de sécurité **WPA2 PSK**, un champ de mot de passe est ajouté à la boîte de dialogue **Définir le point d'accès Wi-Fi**. Si vous saisissez un mot de passe, il vous faudra le faire lorsque vous vous connectez au point d'accès du téléphone depuis un PC ou un autre périphérique. Vous pouvez sélectionner **Ouvrir** dans le menu **Sécurité** pour retirer la sécurité du réseau Wi-Fi.
- 5 Appuyez sur **Enregistrer**.

ATTENTION ! Si vous définissez l'option de sécurité sur Ouvrir, vous ne pouvez pas empêcher l'utilisation non autorisée des services en ligne par d'autres personnes et vous risquez d'encourir des frais supplémentaires. Pour éviter les utilisations non autorisées, il est conseillé de garder l'option de sécurité activée.

Wi-Fi direct

Wi-Fi Direct prend en charge la connexion directe entre les périphériques compatibles Wi-Fi sans nécessiter de point d'accès. Parce que Wi-Fi Direct sollicite de façon importante la batterie, nous vous recommandons de brancher votre téléphone à une prise de courant lorsque vous utilisez la fonction Wi-Fi Direct.



Pour activer Wi-Fi Direct :

- 1 Appuyez sur la **touche Menu**  > **Paramètres système** > **Wi-Fi**.
- 2 Appuyez sur la **touche Menu**  > **Wi-Fi Direct**.
- 3 Sélectionnez un périphérique auquel vous connecter dans la liste des périphériques détectés.

Utilisation de SmartShare

SmartShare utilise la technologie DLNA (Digital Living Network Alliance) pour partager des contenus multimédia via un réseau sans fil. Les deux périphériques doivent être certifiés DLNA pour pouvoir prendre en charge cette fonctionnalité.

Activation de SmartShare et autorisation de partage de contenus.

- 1 Depuis l'écran d'accueil, appuyez sur la touche **Applications**  > **SmartShare**

- 2 Appuyez sur la **touche Menu**  > **Paramètres**.
- 3 Appuyez sur la case de **partage de contenu** pour permettre à votre périphérique d'être détecté par d'autres périphériques
 - Sélectionnez **Demande de partage** si vous souhaitez sélectionner comment accepter les demandes de partages pour d'autres périphériques. Choisissez **Toujours accepter**, **Toujours demander**, **Toujours rejeter**.
 - Appuyez sur **Réception des fichiers** si vous souhaitez autoriser automatiquement le chargement sur votre téléphone de fichiers provenant d'autres périphériques.

REMARQUE : Assurez-vous que la carte MicroSD est correctement insérée et que l'option **Réception des fichiers** du menu Paramètres est bien cochée.

- Appuyez sur **Mes contenus partagés** et cochez les types de contenu à partager. Choisissez entre **Photos**, **Vidéos** et **Musique**.
- SmartShare** est à présent activé et prêt à partager du contenu.

Pour contrôler vos périphériques de restitution

Vous pouvez donner à votre périphérique de restitution (une TV par exemple) la possibilité de lire des contenus multimédia à partir de votre bibliothèque distante (un PC par exemple).

REMARQUE : Vérifiez que la fonctionnalité DLNA de vos périphériques est configurée correctement (par exemple, la TV et le PC).

- Appuyez sur la touche **Applications**  > **SmartShare** .
- Appuyez sur l'icône **Lecteur**  et sélectionnez le périphérique dans la liste des périphériques de restitution.
- Appuyez sur l'icône **Bibliothèque**  et sélectionnez le périphérique de la bibliothèque de contenus distante.
- Vous avez la possibilité de naviguer dans la bibliothèque de contenus.
- Appuyez de façon prolongée sur une miniature de contenu, puis appuyez sur la touche **Lecture** ou **Menu**  > **Lecture**.

Pour partager du contenu depuis un téléphone vers un périphérique de restitution (la TV par exemple)

REMARQUE : Vérifiez que votre périphérique de restitution est correctement configuré.

- Pendant que vous écoutez votre musique via l'application **Musique**, appuyez sur l'onglet  /  dans la zone de titre.

Connexion à des réseaux et périphériques



: permet de sélectionner un périphérique sur le réseau



: ce contenu est actuellement partagé sur SmartShare.

- 2 Sélectionnez le périphérique dans les listes de périphériques de restitution pour lire les fichiers.

REMARQUE : Procédez de la même façon pour partager des contenus à l'aide de la **Galerie**, du **lecteur vidéo** ou de **Polaris Viewer**.

AVERTISSEMENT : Pour utiliser cette application, vérifiez que votre périphérique est connecté en Wi-Fi à votre réseau local. Certains périphériques DLNA (un téléviseur, par exemple) qui ne prennent en charge que la fonction DMP de DLNA ne s'afficheront pas dans les listes des périphériques de restitution.

Il se peut que votre périphérique ne puisse pas lire certains contenus.

Pour télécharger des contenus depuis la bibliothèque de contenus distante

- 1 Appuyez sur la touche **Applications**  > **SmartShare** .
- 2 Appuyez sur le bouton **Bibliothèque**  et sélectionnez le périphérique de la bibliothèque de contenus distante.
- 3 Vous avez la possibilité de naviguer dans la bibliothèque de contenus.
- 4 Appuyez et maintenez la pression sur une miniature de contenu, puis appuyez sur la touche **Télécharger** ou **Menu**  > **Télécharger**.

AVIS : Certains types de contenus ne sont pas pris en charge.

Pour télécharger des contenus vers la bibliothèque de contenus distante

- 1 Appuyez sur la touche **Applications**  > **SmartShare** .
- 2 Appuyez sur le bouton **Bibliothèque**  et sélectionnez **Mon téléphone**.
- 3 Cherchez dans la bibliothèque de contenus locale pour trouver les fichiers souhaités.

- 4 Appuyez de façon prolongée sur une miniature de contenu, puis appuyez sur la touche **Mettre en ligne** ou **Menu** (☰) > **Mettre en ligne**.
- 5 Sélectionnez le périphérique de la bibliothèque de contenus distante que vous souhaitez charger.

AVERTISSEMENT : Certains périphériques DLNA ne prennent pas en charge la fonctionnalité de chargement DMS et certains fichiers ne pourront pas être mis en ligne.

Certaines langues ne sont pas prises en charge.

Connexions au PC via un câble USB

Découvrez comment connecter votre appareil à un PC à l'aide d'un câble USB en mode de connexion USB.

Transfert de musique, de photos et de vidéos à l'aide du mode de stockage de masse USB

- 1 Connectez votre téléphone à l'ordinateur à l'aide du câble USB.
- 2 Si vous n'avez pas installé le pilote LG Android Platform Driver sur votre ordinateur, vous devez modifier les paramètres manuellement. Sélectionnez **Paramètres système** > **Connexion PC** > **USB Type De Connexion**, puis sélectionnez **Synchro média (MTP)**.
- 3 Vous pouvez alors afficher le contenu du stockage de masse sur votre PC et transférer des fichiers.

Synchronisation avec Windows Media Player

Assurez-vous que Windows Media Player est installé sur votre ordinateur.

- 1 À l'aide du câble USB, connectez le téléphone à un PC sur lequel Windows Media Player est installé.
- 2 Sélectionnez l'option **Synchro média (MTP)**. Après connexion, une fenêtre contextuelle s'affiche sur le PC.

Connexion à des réseaux et périphériques





- 3 Ouvrez Windows Media Player pour synchroniser des fichiers de musique.
 - 4 Modifiez ou saisissez le nom de votre appareil dans la fenêtre contextuelle (si nécessaire).
 - 5 Sélectionnez et faites glisser les fichiers musicaux à synchroniser vers la fenêtre Liste Sync.
 - 6 Lancer la synchronisation.
- Les conditions suivantes doivent être remplies pour synchroniser Windows Media Player.

Éléments	Condition
Système d'exploitation	Microsoft Windows XP SP2, Vista ou version ultérieure
Version de Windows Media Player	Windows Media Player 10 ou version ultérieure

- Si la version de Windows Media Player est antérieure à 10, installez la version 10 ou une version ultérieure.



Appels

Émission d'un appel

- 1 Appuyez sur  pour ouvrir le clavier.
- 2 Composez le numéro sur le clavier. Pour supprimer un chiffre, appuyez sur .
- 3 Appuyez sur  pour émettre un appel.
- 4 Pour raccrocher, appuyez sur l'icône **Terminer** .

ASTUCE : Pour saisir le signe « + » au début d'un numéro international, appuyez de façon prolongée sur +.

Appel des contacts

- 1  Appuyez sur cette icône pour ouvrir votre liste de contacts.
- 2 Après avoir appuyé sur **Rech. répertoire**, parcourez votre liste de contacts ou saisissez les premières lettres du contact à appeler.
- 3 Dans la liste, appuyez sur  que vous souhaitez appeler.

Réponse à un appel et rejet d'un appel

Lorsque vous recevez un appel alors que le téléphone est verrouillé, faites glisser  dans n'importe quelle direction pour répondre à l'appel entrant.

Pour rejeter l'appel entrant, faites glisser  dans n'importe quelle direction.

Faites glisser votre doigt sur l'icône **Rejeter et envoyer un message** depuis le bas de l'écran pour envoyer un message.

ASTUCE : **Rejeter et envoyer un message**

Cette fonction vous permet d'envoyer rapidement un message. Cette fonction peut s'avérer particulièrement utile si vous devez envoyer rapidement un message lorsque vous rejetez un appel pendant une réunion.

Réglage du volume des appels entrants



Pour régler le volume au cours d'un appel, utilisez les touches de réglage du volume, situées sur le côté gauche du téléphone.

Émettre un second appel

- 1 Pendant votre premier appel, appuyez sur la **touche Menu**  > **Ajouter un appel** et composez le numéro. Vous pouvez également accéder à la liste des numéros récemment composés en appuyant sur  ou rechercher des contacts en appuyant sur  et en sélectionnant le contact à appeler.
- 2 Appuyez sur  pour émettre l'appel.
- 3 Les deux appels s'affichent sur l'écran d'appel. L'appel initial est verrouillé et mis en attente.
- 4 Appuyez sur le nombre affiché pour basculer entre les appels. Ou appuyez sur  **Fusionner** pour effectuer une conférence téléphonique.
- 5 Pour mettre fin à un appel en cours, appuyez sur **Fin** ou sur la touche **Accueil**, puis faites glisser la barre de notification vers le bas et sélectionnez l'icône **Fin d'appel** .

Remarque : Vous serez facturé pour chaque appel émis.

Affichage des journaux d'appel

Dans l'écran d'accueil, appuyez sur  et choisissez l'onglet **Journal des appels** . Une liste complète de tous les appels émis, reçus et manqués est affichée.



ASTUCE :

Pour afficher les détails de chaque appel (date, heure et durée), appuyez sur la ligne correspondante.

Appuyez sur la **touche Menu** , puis sur **Supprimer tout** pour supprimer tous les éléments enregistrés.

Paramètres d'appel

Vous pouvez configurer les paramètres d'appel, tels que le transfert d'appel, et d'autres fonctions particulières proposées par votre opérateur.

- 1 Depuis l'écran d'accueil, appuyez sur .
- 2 Appuyez sur .
- 3 Appuyez sur **Appels** et sélectionnez les options que vous souhaitez paramétrer.

Répertoire



Vous avez la possibilité d'ajouter des contacts sur votre téléphone et de les synchroniser avec ceux de votre compte Google ou d'autres comptes prenant en charge la synchronisation des contacts.

Recherche d'un contact

Sur l'écran d'accueil

- 1  Appuyez sur cette icône pour ouvrir votre liste de contacts.
- 2 Appuyez sur **Rech. répertoire** et saisissez le nom du contact à l'aide du clavier.

Ajout d'un nouveau contact

- 1 Appuyez sur , saisissez le numéro du nouveau contact, puis appuyez sur la **touche Menu** . Appuyez sur **Ajouter au répertoire > Créer un nouveau contact**.
- 2 Pour ajouter une image au nouveau contact, touchez la zone de l'image. Choisissez entre **Prendre une photo** et **Choisir à partir de la Galerie**.
- 3 Sélectionnez le type de contact en appuyant sur .
- 4 Appuyez sur une catégorie d'informations de contact et saisissez les données relatives à votre contact.
- 5 Appuyez sur **Enregistrer**.

Contacts préférés



Permet de classer dans les favoris les contacts que vous appelez fréquemment.

Ajout d'un contact à vos favoris



- 1  Appuyez sur cette icône pour ouvrir votre liste de contacts.

- 2 Appuyez sur un contact pour afficher les informations le concernant.
- 3 Appuyez sur l'étoile affichée à droite du nom du contact. L'étoile devient jaune.

Suppression d'un contact de votre liste de favoris

- 1  Appuyez sur cette icône pour ouvrir votre liste de contacts.
- 2 Appuyez sur l'onglet  et sélectionnez un contact pour afficher les informations le concernant.
- 3 Appuyez sur l'étoile jaune à droite du nom du contact. L'étoile devient grise et le contact est supprimé de vos favoris.

Création d'un groupe



- 1  Appuyez sur cette icône pour ouvrir votre liste de contacts.
- 2 Appuyez sur **Groupes** puis sur la **touche Menu** . Sélectionnez **Nouveau groupe**.
- 3 Saisissez un nom pour ce nouveau groupe. Vous pouvez aussi attribuer une sonnerie au nouveau groupe créé.
- 4 Pour sauvegarder le groupe, appuyez sur **Enregistrer**.

REMARQUE : La suppression d'un groupe n'entraîne pas la suppression des contacts qui lui sont affectés. Ils seront conservés dans votre répertoire.

Messagerie

Votre téléphone réunit les fonctions SMS et MMS dans un menu intuitif et convivial.

Envoi d'un message

- 1 Appuyez sur  sur l'écran d'accueil, puis appuyez sur  pour ouvrir un message vide.
- 2 Saisissez le nom ou le numéro d'appel du contact dans le champ **À**. Au fur et à mesure que vous saisissez le nom du contact, les contacts correspondants s'affichent. Vous pouvez appuyer sur l'un des destinataires proposés. Vous pouvez ajouter plusieurs contacts.

REMARQUE : Un SMS vous sera facturé pour chaque destinataire auquel vous envoyez ce message.

- 3 Appuyez sur le champ **Message via SIM1/SIM2** et composez votre message.
- 4 Appuyez sur  pour ouvrir le menu Options. Choisissez l'une des options suivantes : **Message rapides**, **Insérer une émoticône**, **Planifier l'envoi**, **Ajouter un objet** et **Supprimer**.

ASTUCE : Vous pouvez appuyer sur l'icône  pour joindre un fichier à votre message.

- 5 Appuyez sur **Envoyer** pour envoyer votre message.
- 6 Les réponses apparaissent sur l'écran. Au fur et à mesure que vous consultez les messages et en envoyez d'autres, un fil de discussion se crée.

AVERTISSEMENT :

La limite de 160 caractères peut varier d'un pays à l'autre, selon la langue et la méthode de codage du SMS.

Si une image, une vidéo ou un contenu audio est ajouté à un SMS, celui-ci est automatiquement converti en MMS et vous êtes facturé en conséquence.

Boîte classée

Les messages (SMS et MMS) échangés avec une autre personne peuvent être affichés dans l'ordre chronologique. Vous avez ainsi facilement accès à l'historique de vos conversations.

Modification des paramètres de message

Les paramètres de message du téléphone sont prédéfinis de sorte que vous puissiez envoyer des messages immédiatement. Vous pouvez toutefois modifier les paramètres en fonction de vos préférences.

- Appuyez sur l'icône **Messagerie** de l'écran d'accueil, puis sur  et enfin sur **Paramètres**.

E-mail

Vous pouvez vous servir de l'application E-mail pour lire des e-mails provenant de services de messagerie comme Gmail. L'application E-mail prend en charge les types de compte suivants : POP3, IMAP et Exchange.

Votre opérateur ou votre administrateur système peut fournir les paramètres de compte dont vous avez besoin.

Gestion d'un compte de messagerie

La première fois que vous ouvrez l'application **Email**, un assistant de configuration s'affiche pour vous aider à configurer un compte de messagerie.

Après la configuration initiale, E-mail affiche le contenu de votre boîte de réception.



Ajouter un compte de messagerie :

- Appuyez sur  > onglet **Applications** > **E-mail** > appuyez sur  > **Paramètres** > .

Pour modifier un compte ou un dossier d'e-mail :

- Appuyez sur  > onglet **Applications** > **E-mail** > barre d'actions .

Suppression d'un compte de messagerie :

- Appuyez sur  > onglet **Applications** > **E-mail** > puis sur  > **Paramètres** > sur  > appuyez sur le compte que vous souhaitez supprimer > **Supprimer** > sélectionnez **Oui**.





Utilisation des dossiers de comptes

Appuyez sur  > onglet **Applications** > **E-mail**, puis sur  et sélectionnez **Dossiers**.

Tous les comptes possèdent des dossiers Boîte de réception, Boîte d'envoi, Éléments envoyés et Brouillons. Selon les fonctions prises en charge par le fournisseur de services de votre compte, il existe peut-être aussi d'autres dossiers.

Composition et envoi d'un e-mail

Composition et envoi d'un message

- 1 Dans l'application **E-mail**, appuyez sur l'icône .
- 2 Saisissez l'adresse du destinataire du message. Au fur et à mesure que vous saisissez l'adresse, les adresses correspondantes figurant dans vos contacts vous sont proposées. Si vous ajoutez plusieurs adresses, séparez-les par des points-virgules.
- 3 Appuyez sur le champ  pour ajouter un champ Cc/Cci puis sur  pour joindre des fichiers si nécessaire.
- 4 Rédigez le texte du message.
- 5 Appuyez sur .

ASTUCE : Lorsqu'un nouvel e-mail arrive dans la boîte de réception, une sonnerie ou une vibration vous préviendront.

Appareil Photo

Pour ouvrir l'application Appareil photo, appuyez sur **Appareil Photo**  sur l'écran d'accueil.

Familiarisation avec le viseur

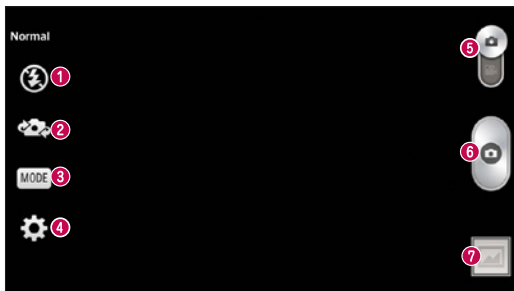







- 1 Flash** – permet d'activer le flash pour prendre des photos dans un environnement sombre.
- 2 Échanger appareil photo** – permet de basculer entre l'objectif de l'appareil photo orienté vers l'arrière et celui orienté vers l'avant.
- 3 Mode de prise de vue** – permet de choisir entre Normale, Panorama ou Prise de vue en continu, **Portrait lissé** ou **Sports**.
- 4 Paramètres** – appuyez sur cette icône pour ouvrir le menu Paramètres.
- 5 Mode Basculer** – appuyez sur cette icône et faites glisser votre doigt vers le bas pour basculer en mode vidéo.
- 6 Prendre une photo**
- 7 Galerie** – permet d'afficher la dernière photo prise. Vous pouvez ainsi accéder à votre galerie et voir les photos enregistrées depuis le mode Appareil photo.

REMARQUE : Assurez-vous que l'objectif de l'appareil est propre avant de prendre des photos.

Utilisation des paramètres avancés

Dans le viseur, appuyez sur  pour ouvrir les options avancées. Vous pouvez modifier les paramètres de l'appareil photo en faisant défiler la liste. Après avoir sélectionné l'option, appuyez sur la touche **Précédent**.

	Vous permet de prendre une photo par commande vocale.
	Permet de définir et de contrôler la quantité de lumière entrant dans l'objectif. Faites glisser l'indicateur de luminosité le long de la barre, vers le signe « - » pour un niveau de luminosité plus faible ou vers le signe « + » pour un niveau de luminosité plus élevé.
	Appuyez pour définir la taille (en pixels) de la photo que vous prenez. Sélectionnez une valeur de pixel parmi les options suivantes : 8M (3 264 x 2 448) , W6M (3 264 x 1 836) , 5M (2 592 x 1 944) , 1M (1 280 x 960) .
	Permet de contrôler la sensibilité de l'appareil photo à la lumière. Choisissez entre Auto , 100 , 200 et 400 .
	La balance des blancs permet de donner un aspect réaliste aux zones blanches de votre image. Pour que votre appareil puisse régler correctement la balance des blancs, vous devez déterminer les conditions de lumière de l'environnement. Choisissez entre Automatique , Incandescent , Soleil , Fluorescent et Nuageux .
	Permet d'appliquer un effet à votre photo. Choisissez entre Aucune , Sépia , Monochrome et Négatif .

Appareil Photo



Le minuteur vous permet de définir un intervalle de temps après avoir appuyé sur le déclencheur.

Sélectionnez **Désactivé, 3 s, 5 s** ou **10 s**. Le minuteur est très utile si vous voulez figurer sur une photo.



Activez cette option pour utiliser les services de localisation géographique de votre téléphone. Prenez des photos à l'endroit où vous vous trouvez, puis étiquetez-les en mentionnant les informations de lieu. Si vous téléchargez les images étiquetées sur un blog qui prend en charge le géoétiquetage, les images s'afficheront sur une carte.

REMARQUE : Cette fonction utilise les réseaux sans fils. Vous devez activer les services de localisation Google. Dans l'écran d'accueil, appuyez sur la touche **Menu** (☰) > **Paramètres du système** > **Accès à la localisation** > **Satellites GPS et Wi-Fi et emplacement réseau mobile**.



Permet de régler le son de l'obturateur que vous entendrez lorsque vous prenez une photo.



Permet de définir comment utiliser les touches de volume. Choisissez entre **Capturer** ou **Zoom**.



Permet de sélectionner le stockage utilisé pour enregistrer les photos.



Appuyez sur cette touche pour connaître le mode de fonctionnement d'une option. Cette icône vous fournira un guide rapide d'utilisation.



Réinitialise tous les paramètres par défaut de l'appareil photo.

ASTUCE :





Lorsque vous quittez l'appareil photo, certains paramètres tels que la balance des blancs, l'effet de couleur, le minuteur et le mode Scène sont rétablis sur leurs valeurs par défaut. Vérifiez-les avant de prendre votre prochaine photo. Le menu des paramètres est superposé au viseur. Ainsi, lorsque vous modifiez les éléments de couleur ou de qualité de la photo, vous avez un aperçu de l'image modifiée derrière le menu des paramètres.

Prise de vue rapide

- 1 Ouvrez l'application **Appareil Photo**.
- 2 Tenez le téléphone à l'horizontale et dirigez l'objectif vers le sujet que vous voulez photographier.
- 3 Un cadre de mise au point apparaît alors au centre de l'écran du viseur. Pour effectuer la mise au point sur un élément précis, appuyez dessus sur l'écran.
- 4 Lorsque le cadre de mise au point devient vert, l'appareil photo a effectué la mise au point.
- 5 Appuyez sur  pour prendre la photo.

Une fois la photo prise

Appuyez sur  pour afficher la dernière photo prise.

	Permet de partager votre photo à l'aide de la fonction SmartShare .
	Permet de prendre immédiatement une autre photo.
	Permet d'envoyer votre photo à d'autres personnes ou de la partager via les services de réseaux sociaux.
	Permet de supprimer la photo.

Appareil Photo

ASTUCE : Si vous disposez d'un compte SNS et qu'il est paramétré sur votre téléphone, vous pouvez partager vos photos avec votre communauté SNS.

REMARQUE : Le téléchargement de MMS peut entraîner des frais supplémentaires lorsque vous utilisez le service d'itinérance.

Appuyez sur la touche Menu (☰) pour ouvrir toutes les options avancées.

Configurer l'image comme : permet d'utiliser l'image comme **Photo de contact**, **Fond d'écran de l'écran d'accueil** ou **Fond d'écran de l'écran de verrouillage**.

Déplacer : permet de déplacer la photo vers un autre emplacement.

Copier : permet de copier la photo sélectionnée et de la sauvegarder dans un autre album.

Renommer : permet de modifier le nom de l'image sélectionnée.

Rotation à gauche/droite : permet d'effectuer une rotation à gauche ou à droite.

Rogner : permet de rogner une partie de la photo. Déplacez votre doigt sur l'écran pour sélectionner la zone à rogner.

Modifier : permet d'afficher et de modifier la photo

Diaporama : permet d'afficher automatiquement les images du dossier sélectionné les unes après les autres.

Détails : permet d'afficher des informations supplémentaires sur le contenu.

Visualisation des photos enregistrées

Vous pouvez accéder à vos photos enregistrées depuis le mode Appareil photo. Il vous suffit d'appuyer sur l'icône Galerie  pour afficher votre galerie.

- Pour afficher d'autres photos, faites défiler l'affichage vers la droite ou vers la gauche.
- Pour effectuer un zoom avant ou arrière, appuyez deux fois sur l'écran ou placez-y deux doigts et écartez-les (rapprochez les doigts pour effectuer un zoom arrière).

Caméra vidéo

Familiarisation avec le viseur

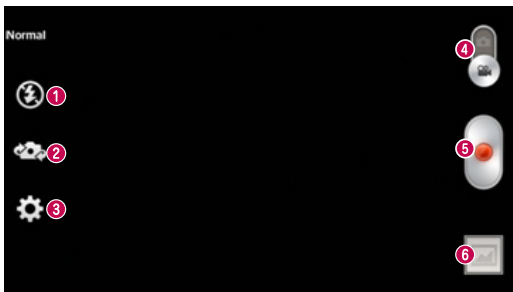









- 1 Flash** – permet de définir le flash sur **Activé** ou **Désactivé**.
- 2 Changer appareil photo** – permet de basculer entre l'objectif de l'appareil photo orienté vers l'arrière et celui orienté vers l'avant.
- 3 Paramètres** – appuyez sur cette icône pour ouvrir le menu de paramétrage.
- 4 Appareil Photo** – faites glisser cette icône vers le haut pour activer le mode Appareil Photo.
- 5 Lancer enreg.**
- 6 Galerie** – permet d'afficher la dernière vidéo enregistrée. Vous pouvez accéder à votre galerie et voir vos vidéos enregistrées depuis le mode vidéo.

ASTUCE :

Lors de l'enregistrement d'une vidéo, placez deux doigts sur l'écran et rapprochez-les ou écartez-les pour utiliser la fonction Zoom.

Utilisation des paramètres avancés

Dans le viseur, appuyez sur  pour ouvrir toutes les options avancées.

	Permet de modifier la résolution vidéo sur HD (1 280 x 720) , QVGA (320 x 240) et QCIF (176 x 144) .
	Permet de définir et de contrôler la quantité de lumière entrant dans l'objectif. Faites glisser l'indicateur de luminosité le long de la barre, vers le signe « - » pour un niveau de luminosité plus faible ou vers le signe « + » pour un niveau de luminosité plus élevé.
	La balance des blancs permet de donner un aspect réaliste aux zones blanches de votre vidéo. Pour que votre appareil puisse régler correctement la balance des blancs, vous devez déterminer les conditions de lumière de l'environnement. Choisissez entre Automatique , Incandescent , Soleil , Fluorescent et Nuageux .
	Permet d'appliquer un effet à votre photo. Choisissez entre Aucune , Sépia , Monochrome et Négatif .
	Activez cette option pour utiliser les services de localisation géographique de votre téléphone. Enregistrez des vidéos partout où vous allez, puis étiquetez-les en mentionnant les informations de lieu. Si vous mettez en ligne les vidéos étiquetées sur un blog qui prend en charge le géoétiquetage, les vidéos s'afficheront sur une carte.
	Permet de définir comment utiliser les touches de volume. Choisissez entre Enregistrer ou Zoom .
	Permet de sélectionner la mémoire pour enregistrer les vidéos.



Appuyez sur cette touche si vous souhaitez connaître le mode de fonctionnement de cette option. Cette icône vous fournira un guide rapide d'utilisation.



Permet de réinitialiser tous les paramètres par défaut de la caméra.

Enregistrement d'une vidéo rapide

- 1 Ouvrez l'application **Appareil photo** et appuyez sur le bouton du **mode Vidéo**.
- 2 Le viseur de la caméra vidéo s'affiche à l'écran.
- 3 Tenez le téléphone et dirigez l'objectif vers le sujet que vous souhaitez filmer.
- 4 Appuyez sur  pour démarrer l'enregistrement.
- 5 Un voyant rouge apparaît dans la partie supérieure gauche du viseur et un minuteur s'affiche, indiquant la durée de votre vidéo.
- 6 Touchez  à l'écran pour mettre fin à l'enregistrement.

ASTUCE :

 : Permet de mettre un enregistrement vidéo sur pause.

Après l'enregistrement d'une vidéo

Appuyez sur  pour regarder la dernière vidéo enregistrée.



Permet de partager une vidéo à l'aide de la fonction **SmartShare**.



Permet d'enregistrer une autre vidéo immédiatement.



Permet d'envoyer la vidéo à d'autres personnes ou de la partager via les services de réseaux sociaux.



Permet de supprimer la vidéo.

Caméra vidéo

REMARQUE : Le téléchargement de MMS peut entraîner des frais supplémentaires lorsque vous utilisez le service d'itinérance.

Visualisation des vidéos enregistrées

Dans le viseur, appuyez sur  > .

Réglage du volume lors de la lecture d'une vidéo

Pour régler le volume audio d'une vidéo en cours de lecture, utilisez les touches de volume situées sur le côté gauche du téléphone.

Fonction

QuickMemo

Utilisez **QuickMemo** pour créer rapidement et efficacement des mémos lors d'un appel, sur une image enregistrée ou sur l'écran du téléphone.

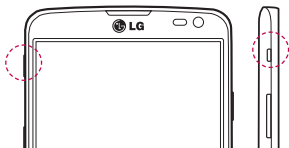

OU

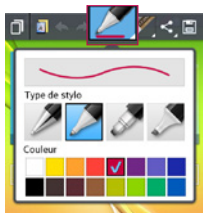

- 1 Accédez à l'écran **QuickButton** en appuyant sur la touche **QuickButton** sur l'écran à capturer.

OU

Faites glisser la barre d'état vers le bas et appuyez sur .

- 2 Sélectionnez l'option du menu souhaitée parmi **Type de stylo**, **Couleur**, **Gomme** ou Créer un mémo.

Function









- 3 Appuyez sur  dans le menu Modifier pour enregistrer le mémo sur l'écran actuel.

REMARQUE : Appuyez sur l'écran tactile du bout du doigt ou du Stylet Rubberdium™ pour utiliser la fonction QuickMemo. N'utilisez pas vos ongles pour appuyer sur l'écran.

Utilisation des options QuickMemo

Vous pouvez facilement utiliser les options QuickMenu lorsque vous utilisez QuickMemo.

	Permet de sauvegarder le mémo actuel à l'écran et d'utiliser le téléphone en même temps.
	Permet de choisir si vous voulez utiliser l'écran d'arrière-plan ou non.
	Permet d'Annuler ou Rétablir.
	Permet de définir le type de stylet et la couleur.
	Permet d'effacer le mémo créé.
	Permet d'envoyer votre mémo à d'autres personnes ou de le partager via les services de réseaux sociaux.
	Appuyez sur pour enregistrer le mémo avec l'écran actuel.

Affichage du QuickMemo enregistré

Appuyez sur **Galerie** et sélectionnez l'album QuickMemo.

QuickTranslator

Dirigez simplement l'objectif de l'appareil photo de votre téléphone sur la phrase que vous souhaitez traduire. Vous pouvez obtenir des traductions en temps réel n'importe où et n'importe quand.

Vous pouvez acheter d'autres dictionnaires sur Google Play Store pour la traduction hors ligne.



- ❶ Langue source
- ❷ Langue cible.
- ❸ Traduction de chaque mot.
- ❹ Traduction de la phrase
- ❺ Traduction du groupe de mots
- ❻ Flash

- 1 Appuyez sur  > onglet **Applications** > **QuickTranslator**.
- 2 Appuyez sur **Mot**, **Ligne** ou **Groupe de mots**.
- 3 Appuyez et sélectionnez la langue de votre choix.
- 4 Maintenez le téléphone vers le texte que vous souhaitez traduire pendant quelques secondes.

REMARQUE : Seul un dictionnaire est fourni gratuitement. Des dictionnaires supplémentaires peuvent être achetés séparément. Sélectionnez dans la liste le dictionnaire gratuit que vous souhaitez installer.

Function

REMARQUE : Le taux de reconnaissance peut différer selon la taille, la police de caractères, la couleur, la luminosité et l'angle des lettres qui doivent être traduites.

QuickRemote

QuickRemote transforme votre téléphone portable en télécommande universelle pour contrôler votre téléviseur à la maison et votre décodeur.

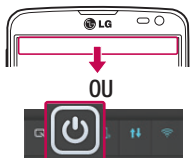

- 1 Appuyez sur > onglet **Applications** > **QuickRemote** > puis sur .

OU

Faites glisser la barre d'état vers le bas et appuyez sur > **AJOUTER PÉRIPHÉRIQUE**.



- 2 Sélectionnez le type et la marque de chaque appareil, puis suivez les instructions à l'écran pour le configurer.



- 3 Faites glisser la barre d'état vers le bas et utilisez les fonctionnalités QuickRemote.

Appuyez sur la **touche Menu** (☰) pour sélectionner **Configuration de Magic Remote**, **Modifier le nom distant**, **Déplacer à distance**, **Supprimer la suppression**, **Modifier les infos**, **Paramètres** et **Aide**.

REMARQUE : QuickRemote fonctionne de la même façon qu'une télécommande à signaux infrarouges (IR). Prenez soin de ne pas couvrir le capteur infrarouge placé sur le dessus du téléphone lorsque vous utilisez la fonction QuickRemote. Cette fonction peut ne pas être prise en charge en fonction du modèle, du fabricant ou de la société de service.

VuTalk

Utilisez VuTalk pour créer des contenus Notebook à l'aide d'une écriture manuscrite interactive en temps réel et de conversations partagées.

REMARQUE :

- Des frais supplémentaires peuvent être appliqués pour les services de données lors de l'utilisation de VuTalk.
- Connectez un périphérique avec la fonctionnalité VuTalk préchargée pour pouvoir utiliser VuTalk.
- Vous pouvez utiliser VuTalk lors de la connexion au réseau de données ainsi que durant un appel.
- L'écran peut se verrouiller lorsque vous n'entrez pas de contenus pendant un certain temps.



Inscription VuTalk

- 1 Sur l'écran d'accueil, appuyez sur .
- 2 Appuyez sur  pour accepter les conditions générales.
 - Une fois que vous êtes inscrit au service VuTalk, vous pouvez le configurer en appuyant sur  > Paramètres de VuTalk.

LG SmartWorld

LG SmartWorld propose un large choix de contenus intéressants (jeux, applications, fonds d'écran et sonneries) procurant aux utilisateurs de téléphones LG des expériences de « vie mobile » inoubliables.

Accès à LG SmartWorld à partir d'un téléphone



- 1 Appuyez sur  > onglet **Applications** > puis sur l'icône  pour accéder à **LG SmartWorld**.
- 2 Appuyez sur Connexion et entrez ID/PW pour LG SmartWorld. Si vous n'êtes pas encore inscrit, appuyez sur Enregistrer afin de devenir membre de LG SmartWorld.
- 3 Téléchargez le contenu souhaité.

REMARQUE : Que faire s'il n'y a pas d'icône ?

- 1 À l'aide d'un navigateur Web mobile, accédez à LG SmartWorld (www.lgworld.com) et sélectionnez votre pays.
- 2 Téléchargez l'application LG SmartWorld.
- 3 Exécutez et installez le fichier téléchargé.
- 4 Accédez à LG SmartWorld en appuyant sur l'icône .

Utilisation de LG SmartWorld

- Participez aux promotions mensuelles de LG SmartWorld.

	Permet de rechercher du contenu.
	Recherche du contenu par catégorie (jeux, éducation, loisirs, etc.)
	Liste le contenu téléchargé/à mettre à jour.

- Utilisez les boutons très pratiques de l'onglet Menu pour trouver rapidement ce que vous cherchez.

Sélectionnées pour vous : contenu recommandé établi en fonction de vos choix précédents.

Paramètres : permet de définir vos paramètres de profil et d'affichage.

Se connecter : permet de définir votre ID et votre mot de passe.

- Essayez également d'autres fonctions utiles. (Écran Détails du contenu)

REMARQUE : LG SmartWorld n'est pas disponible chez tous les opérateurs et dans tous les pays.

Multimédia

Galerie

Vous pouvez enregistrer des fichiers multimédia sur une mémoire interne afin d'accéder facilement à tous vos fichiers multimédia. Utilisez cette application pour afficher les fichiers multimédia tels que les photos et vidéos.

1 Appuyez sur  > onglet **Applications** > **Galerie**.

Vous pouvez gérer et partager toutes vos photos et vos vidéos à partir de l'application Galerie.

REMARQUE :

- Selon le logiciel installé sur le téléphone, certains formats de fichiers ne sont pas pris en charge.
- Certains fichiers peuvent ne pas être lus correctement selon leur mode de codage.

Affichage des photos

À l'ouverture de la Galerie, les dossiers disponibles s'affichent. Lorsqu'une autre application, telle qu'E-mail, enregistre une photo, le dossier de téléchargement est automatiquement créé pour y enregistrer la photo. De la même façon, prendre une capture d'écran crée automatiquement le dossier Captures d'écran. Sélectionnez un dossier pour l'ouvrir.

Les photos s'affichent en fonction de leur date de création dans les dossiers. Sélectionnez une photo pour l'afficher en plein écran. Faites défiler l'écran vers la droite ou vers la gauche pour afficher la photo précédente ou suivante.

Zoom avant et arrière

Utilisez une des méthodes suivantes pour effectuer un zoom avant sur une image :

- Appuyez deux fois n'importe où pour effectuer un zoom avant.
 - Écartez deux doigts n'importe où sur l'écran pour effectuer un zoom avant.
- Rapprochez vos doigts pour effectuer un zoom arrière ou appuyez deux fois pour revenir à la taille initiale.

Lecture de vidéos

L'icône  apparaît sur l'aperçu des fichiers vidéo. Sélectionnez une vidéo pour la regarder puis appuyez sur . L'application **Vidéos** démarre.

Modification des photos

Lors de l'affichage d'une photo, appuyez sur la touche **Menu**  et utilisez les options d'édition avancées.

- Diaporama : lance un diaporama des images incluses dans le dossier en cours.

Suppression de photos et vidéos

Utilisez l'une des méthodes suivantes :

- Dans un dossier, appuyez sur  et sélectionnez les photos/vidéos en les cochant, puis appuyez sur **Supprimer**.
- Lors du visionnage d'une vidéo ou de l'affichage d'une photo, appuyez sur .

Définition d'une photo comme fond d'écran

Lors de l'affichage d'une photo, appuyez sur la touche **Menu**  > **Configurer l'image comme** pour définir l'image comme fond d'écran ou pour l'affecter à un contact.

REMARQUE :

Selon le logiciel installé sur le téléphone, certains formats de fichiers ne sont pas pris en charge.









Si la taille de fichier dépasse la mémoire disponible, une erreur risque de se produire à l'ouverture des fichiers.

Vidéos

Votre téléphone est équipé d'un lecteur vidéo intégré qui vous permet de regarder vos vidéos préférées. Pour accéder au lecteur vidéo, appuyez sur  > onglet **Applications** > **Vidéos**.

Lecture d'une vidéo

- 1 Appuyez sur  > onglet **Applications** > **Vidéos**.
- 2 Sélectionnez la vidéo que vous souhaitez lire.

	Permet de suspendre la lecture de la vidéo.
	Permet de reprendre la lecture de la vidéo.
	Permet d'avancer de 10 secondes.
	Permet de faire un retour en arrière de 10 secondes.
	Permet de gérer le volume de la vidéo.
	Permet de modifier la taille de l'affichage de la vidéo.
	Permet d'utiliser la fonction QSlide.
	Permet de partager votre vidéo à l'aide de la fonction SmartShare.
	Permet de verrouiller l'écran pendant la lecture d'une vidéo.

Pour changer le volume en cours de lecture d'une vidéo, utilisez les touches de réglage du volume situées sur le côté gauche du téléphone.

Appuyez de façon prolongée sur une vidéo de la liste. Les options **Partager**, **Rogner**, **Supprimer** et **Détails** s'affichent alors.

Musique

Votre téléphone est équipé d'un lecteur audio intégré qui permet d'écouter vos morceaux préférés. Pour accéder au lecteur audio, appuyez sur  > onglet **Applications** > **Musique**.

Ajouter des fichiers musicaux à votre téléphone

Démarrez le transfert de fichiers de musique sur votre téléphone :











- Transférez la musique à l'aide de la synchronisation des médias (MTP).
- Téléchargez depuis le Web sans fil.
- Synchronisez votre téléphone à un ordinateur.
- Recevez des fichiers via Bluetooth.

Transfert de musique à l'aide de la synchronisation des médias (MTP)

- 1 Connectez le téléphone à votre PC à l'aide du câble USB.
- 2 Sélectionnez l'option **Synchro média (MTP)**. Votre téléphone s'affiche comme autre disque dur sur votre ordinateur. Cliquez sur ce disque pour l'afficher. Transférez les fichiers de votre PC vers le dossier du périphérique.
- 3 Lorsque vous avez terminé le transfert des fichiers, faites glisser la barre d'état vers le bas et appuyez sur **USB connecté** > **Charger seulement**. Vous pouvez maintenant débrancher votre appareil en toute sécurité.

Lecture d'une chanson

- 1 Appuyez sur  > onglet **Applications** > **Musique**.
- 2 Appuyez sur **Chansons**.
- 3 Sélectionnez la chanson que vous souhaitez lire.

	Permet de rechercher des fichiers avec YouTube.
	Permet de partager votre musique à l'aide de la fonction SmartShare.
	Permet de régler le mode aléatoire.
	Permet de régler le mode Répétition.
	Permet de régler le volume de la musique.
	Permet de suspendre la lecture.
	Permet de reprendre la lecture.
	Permet de passer à la piste suivante de l'album ou de la liste d'écoute.
	Permet de revenir au début de la chanson. Appuyez deux fois pour revenir à la chanson précédente.
	Permet de définir les favoris
	Permet d'afficher la liste d'écoute en cours.

Pour changer le volume en cours d'écoute, utilisez les touches de réglage du volume situées sur le côté gauche du téléphone.

Appuyez de façon prolongée sur une chanson de la liste. Les options **Lire**, **Ajouter à la playlist**, **Partager**, **Définir en tant que sonnerie**, **Supprimer**, **Détails** et **Rechercher** s'affichent alors.

REMARQUE :

Selon le logiciel installé sur le téléphone, certains formats de fichiers ne sont pas pris en charge.



Si la taille de fichier dépasse la mémoire disponible, une erreur risque de se produire à l'ouverture des fichiers.

REMARQUE : Les contenus musicaux peuvent être protégés par des traités internationaux, ainsi que par les législations nationales en vigueur en matière de copyright.

Par conséquent, la copie ou la reproduction d'un contenu musical peut être soumise à l'obtention d'autorisations ou de licences particulières.



Dans certains pays, la législation en vigueur interdit la copie à usage privé de tout contenu protégé par un copyright. Avant de télécharger ou de copier le fichier, veuillez prendre connaissance de la législation en vigueur dans votre pays concernant l'utilisation d'un tel contenu.

Réglage des alarmes



- 1 Appuyez sur  > onglet **Applications** > **Alarme/Horloge** > .
- 2 Une fois l'alarme définie, votre téléphone indique le temps restant avant que celle-ci ne se déclenche.
- 3 Définissez **Répéter**, **Fréquence de répétition**, **Vibreur**, **Son alarme**, **Volume**, **Auto App Starter**, **Verrouiller par puzzle** et **Mémo**. Appuyez sur **Enregistrer**.

REMARQUE : Pour modifier les paramètres d'une alarme dans la liste des alarmes, appuyez sur la **touche Menu** , puis sur Paramètres.

Utilisation de la calculatrice

- 1 Appuyez sur  > onglet **Applications** > **Calculatrice**.
- 2 Saisissez les nombres à l'aide des touches numériques.
- 3 Pour les calculs simples, appuyez sur la fonction que vous souhaitez effectuer (+, -, x ou ÷), suivie de =.
- 4 Pour des calculs plus complexes, faites glisser vers la gauche, puis choisissez sin, cos, tan, log, etc.
- 5 Pour consulter l'historique, appuyez sur l'icône .

Ajout d'un événement au calendrier





- 1 Appuyez sur  > onglet **Applications** > **Agenda**.
- 2 Les différents types de vue du Calendrier (Jour, Semaine, Agenda) s'affichent à l'écran.
- 3 Sélectionnez la date à laquelle vous souhaitez ajouter un événement et appuyez sur .
- 4 Appuyez sur **Nom de l'événement**, puis saisissez le nom de l'événement.

- 5 Appuyez sur **Lieu** et saisissez le lieu. Vérifiez la date, puis saisissez l'heure de début et de fin de l'événement.
- 6 Si vous souhaitez que l'alarme se répète, sélectionnez **RÉPÉTER** et définissez des **RAPPELS**, si nécessaire.
- 7 Si vous souhaitez ajouter un mémo à votre événement, appuyez sur .
- 8 Appuyez sur **Enregistrer** pour enregistrer l'événement dans l'agenda.

Enregistreur vocal

Le dictaphone vous permet d'enregistrer des mémos vocaux ou autres fichiers audio.

Enregistrement d'un son ou d'une voix

- 1 Appuyez sur  > l'onglet **Applications** et sélectionnez **Enregistreur vocal**.
- 2 Appuyez sur  pour lancer l'enregistrement.
- 3 Appuyez sur  pour mettre fin à l'enregistrement.
- 4 Appuyez sur  pour écouter l'enregistrement.

REMARQUE : Appuyez sur  pour accéder à votre album. Vous pouvez écouter l'enregistrement. La durée d'enregistrement disponible peut différer de la durée d'enregistrement réelle.

Envoi du mémo vocal

- 1 Une fois l'enregistrement terminé, vous pouvez envoyer le clip audio en appuyant sur .
- 2 Choisissez entre **Bluetooth**, **E-mail**, **Gmail**, **Mémo**, **Messagerie** ou **SmartShare Beam**. Lorsque vous sélectionnez **E-mail**, **Gmail**, **Mémo** ou **Messagerie**, l'enregistrement vocal est ajouté au message. Vous pouvez ensuite écrire et envoyer le message comme d'habitude.

Radio FM

Votre périphérique possède une radio FM intégrée qui vous permet d'écouter vos stations de radio préférées lors de vos déplacements.

REMARQUE : Pour écouter la radio, vous devez utiliser votre casque. Insérez-le dans la prise casque.

Gestionnaire des tâches

Vous pouvez gérer vos applications à l'aide du Gestionnaire des tâches. Vous pouvez facilement vérifier le nombre d'applications en cours d'exécution et en quitter certaines.

Tâches

Cette tâche peut être synchronisée avec un compte MS Exchange. Vous pouvez créer une tâche, la réviser et la supprimer dans MS Outlook ou MS Office Outlook Web Access.

Pour synchroniser MS Exchange

- 1 Dans l'écran d'accueil, appuyez sur  > **Paramètres**.
- 2 Appuyez sur **Comptes et synchro** > **AJOUTER UN COMPTE**.
- 3 Appuyez sur **Microsoft Exchange** pour créer une adresse e-mail et un mot de passe.
- 4 Assurez-vous que la case Synchroniser la tâche est cochée.

Polaris Viewer 4

Polaris Viewer est une solution de bureau pour les employés mobiles qui permet aux utilisateurs d'ouvrir partout et à tout moment plusieurs types de documents professionnels, y compris des fichiers Word, Excel et PowerPoint sur leur appareil portable.

Appuyez sur  > onglet **Applications** > **Polaris Viewer 4**.

Affichage de fichiers

Les utilisateurs mobiles peuvent facilement accéder à un grand nombre de types de fichiers, y compris des documents Microsoft Office et Adobe PDF, à partir de leur appareil portable. Lors de l'affichage de documents à l'aide de Polaris Viewer, les objets et la mise en page sont identiques à ceux des originaux.

LG Sauvegarder

Informations sur la sauvegarde et la restauration des données d'un smartphone

Nous vous conseillons de créer et d'enregistrer régulièrement un fichier de sauvegarde sur la mémoire interne, notamment avant de mettre à jour un logiciel. En conservant un fichier de sauvegarde sur la mémoire de stockage, vous aurez éventuellement la possibilité de récupérer les données de votre smartphone en cas de perte ou de vol de votre téléphone ou si celui-ci venait à être malencontreusement endommagé.

Cette application de sauvegarde fonctionne entre les smartphones LG et d'autres versions logicielles ou systèmes d'exploitation. Par conséquent, lorsque de l'acquisition d'un nouveau smartphone LG, vous pouvez sauvegarder les données de votre ancien téléphone sur le nouveau.

Si vous disposez de l'application préchargée **Sauvegarder** sur votre smartphone, vous pouvez sauvegarder et restaurer la plupart des données de votre téléphone, **l'Écran d'accueil LG, les données personnelles, les applications LG, les paramètres et les applications téléchargées**. Avec cette application, vous pouvez :

Utilitaires

- Effectuer une sauvegarde manuelle des données de votre smartphone.
- Programmer des sauvegardes automatiques pour les données de votre smartphone.
- Restaurer les données de votre smartphone.

REMARQUE : La fonction Sauvegarder ne permet pas la sauvegarde des données utilisateur et des fichiers multimédias (Photo/Vidéo/Musique). Veuillez sauvegarder ces fichiers à l'aide de la synchronisation des médias (MTP). Connectez votre téléphone à votre ordinateur à l'aide du câble USB et appuyez sur la synchronisation des données (MTP).



AVERTISSEMENT

Pour empêcher un arrêt inattendu pendant les opérations de sauvegarde ou de restauration, en raison du chargement insuffisant de la batterie, vous devez toujours garder votre batterie complètement chargée.

Sauvegarde des données de votre smartphone

- 1 Appuyez sur  > onglet **Applications** > **LG Sauvegarder** > **Sauvegarde manuelle** > **Mémoire de stockage interne** ou **Carte SD**.
- 2 Appuyez sur **Nouvelle sauvegarde** pour attribuer un nom à votre fichier de sauvegarde, puis sélectionnez **Continuer**.
- 3 Cochez la case en regard de l'élément à sauvegarder, puis sélectionnez **Sauvegarder** pour effectuer la sauvegarde.
- 4 Lorsque tous les fichiers sélectionnés ont été sauvegardés, le message **Sauvegarde terminée** s'affiche.

Programmation de sauvegardes automatiques

Vous pouvez également activer la sauvegarde automatique des données sur votre smartphone en fonction du paramétrage de la programmation. Pour ce faire, procédez comme suit :

- 1 Appuyez sur  > onglet **Applications** > **LG Sauvegarder** > **Sauvegarde automatique**.
- 2 Dans l'écran d'emplacement de la sauvegarde appuyez sur **Mémoire interne** ou **Carte SD**.
- 3 Saisissez un nom pour le fichier de sauvegarde et appuyez sur **Continuer**.
- 4 Cochez la case en regard des données à sauvegarder, puis sélectionnez **Continuer**.
- 5 Dans la liste, sélectionnez la fréquence de sauvegarde des données présentes sur votre périphérique ainsi que les paramètres, puis sélectionnez **Terminé** pour terminer le paramétrage de la programmation.

Restauration des données du smartphone

REMARQUE : Tous les fichiers stockés sur votre smartphone sont supprimés avant la restauration du fichier de sauvegarde.

- 1 Appuyez sur  > onglet **Applications** > **LG Sauvegarder** > **Restaurer**.
- 2 Dans l'écran **Restaurer**, sélectionnez un fichier de sauvegarde qui contient les données à restaurer.
- 3 Cochez la case en regard de l'élément à restaurer, puis sélectionnez **Restaurer** pour effectuer la restauration sur votre téléphone.

REMARQUE : Les données de votre téléphone seront remplacées par le contenu de votre sauvegarde.

- 4 Si le fichier de sauvegarde est chiffré, saisissez le mot de passe que vous avez défini pour le chiffrement.

Utilitaires

- Après la restauration de tous les fichiers sélectionnés, le téléphone redémarre automatiquement.

REMARQUE : Vous pouvez définir l'option Activer le cryptage pour chiffrer les fichiers de sauvegarde et bénéficier d'une protection renforcée.

Appuyez sur  dans l'écran **Sauvegarde**, puis saisissez un mot de passe et un indice en cas d'oubli du mot de passe. Après avoir paramétré un mot de passe, vous devrez le saisir à chaque nouvelle sauvegarde/restauration.

Google+

Utilisez cette application pour rester en contact avec vos amis via le service de réseau social Google.

- Appuyez sur  > onglet **Applications** > **Google +**

REMARQUE : Selon la région ou l'opérateur, cette application peut ne pas être disponible.

Recherche vocale

Utilisez cette application pour rechercher des pages Web avec votre voix.

- Appuyez sur  > onglet **Applications** > **Recherche vocale**.
- Dîtes un mot-clé ou une expression lorsque **Parler maintenant** s'affiche à l'écran. Sélectionnez l'un des mots-clés proposés.

REMARQUE : Selon la région ou l'opérateur, cette application peut ne pas être disponible.

Téléchargements

Utilisez cette application pour voir les fichiers téléchargés par les applications.

- Appuyez sur  > onglet **Applications** > **Téléchargements**.

REMARQUE : Selon la région ou l'opérateur, cette application peut ne pas être disponible.

Le Web

Internet

Utilisez cette application pour naviguer sur Internet. Le navigateur vous donne accès directement sur votre téléphone mobile à tout un univers de jeux, musique, informations, sports, divertissements et bien plus encore, où que vous vous trouviez.

Remarque : Lorsque vous vous connectez à ces services et que vous téléchargez du contenu, des frais supplémentaires vous sont facturés. Vérifiez le coût des données auprès de votre fournisseur réseau.

1 Appuyez sur  > onglet **Applications** > **Internet**.

Utilisation de la barre d'outils Web

Maintenez le doigt sur la barre d'outils Web et faites-la glisser vers le haut pour l'ouvrir.



Permet de revenir à la page précédente.



Permet d'accéder à la page suivante à laquelle vous vous êtes connecté. Il s'agit de l'opération opposée à celle qui permet de revenir à la page précédente lorsque vous appuyez sur la touche **Retour**.



Permet d'accéder à la page d'accueil.



Appuyez pour ajouter une nouvelle fenêtre.



Permet d'accéder aux favoris.

Affichage des pages Web

Appuyez dans le champ de l'adresse, saisissez l'adresse Internet et appuyez sur **Accéder**.

Ouvrir une page

Pour ouvrir une nouvelle page, appuyez sur  → 

Pour ouvrir une autre page Web, appuyez sur , faites défiler l'écran vers le haut ou vers le bas, puis appuyez sur une page pour la sélectionner.

Effectuer une recherche vocale sur Internet

Appuyez dans le champ de l'adresse, appuyez sur , dites un mot-clé, puis sélectionnez un des mots-clés proposés.



REMARQUE : Selon la région ou l'opérateur, cette fonction peut ne pas être disponible.

Favoris

Pour enregistrer la page Web actuelle dans les favoris, appuyez sur  > **Enregistrer dans les favoris** > **OK**.

Pour ouvrir une page Web enregistrée dans les favoris, appuyez sur  et sélectionnez-en une.

Historique

Appuyez sur  > **Historique** pour ouvrir une page Web dans la liste des pages Web récemment visitées. Pour effacer l'historique, appuyez sur la **touche Menu**  → **Effacer tout l'historique**.

Utilisation du navigateur contextuel

Utilisez cette fonction pour accéder à Internet sans fermer l'application en cours d'utilisation.

Lorsque vous consultez du contenu, tels que votre répertoire ou les notes qui comportent des adresses Web, sélectionnez une adresse, puis appuyez sur **Navigateur contextuel** pour l'ouvrir. Appuyez et faites glisser le navigateur pour le déplacer.

Pour afficher le navigateur en plein écran, appuyez sur .

Pour fermer le navigateur, appuyez sur .

Chrome

Utilisez Chrome pour rechercher des informations et parcourir des pages Web.

1 Appuyez sur  > onglet **Applications** > **Chrome**.

REMARQUE : Selon la région ou l'opérateur, cette application peut ne pas être disponible.

Affichage des pages Web

Appuyez sur le champ Adresse, puis saisissez une adresse Web ou effectuez une recherche.

Ouvrir une page

Pour ouvrir une nouvelle page, appuyez sur  →  **Nouvel onglet**.

Pour ouvrir une autre page, appuyez sur , faites défiler l'affichage vers le haut ou vers le bas et appuyez sur la page pour l'ouvrir.

Synchronisation avec d'autres appareils

La synchronisation ouvre des onglets et des favoris à utiliser avec Chrome sur un autre appareil lorsque vous êtes connecté avec le même compte Google.



Pour afficher des onglets ouverts sur d'autres téléphones, appuyez sur la **touche Menu**  → **Autres téléphones**.

Sélectionnez une page Web à ouvrir.

Pour ajouter des favoris, appuyez sur .

Réglages

Accéder au menu Paramètres

- 1 Sur l'écran d'accueil, appuyez sur  > onglet **Applications** > **Paramètres**.
ou
Depuis l'écran d'accueil, appuyez sur  > **Paramètres système**.
- 2 Sélectionnez une catégorie de paramètre et sélectionnez une option.

SANS FIL ET RÉSEAUX

Cette fonction permet de gérer les connexions Wi-Fi et Bluetooth. Vous pouvez également configurer des réseaux mobiles et basculer en mode Avion.

<Double SIM>

Choisissez la carte SIM que vous souhaitez utiliser manuellement, soit automatiquement.

Coût mode d'économie

Chaque contact ajouté dans l'annuaire est accompagné d'une information concernant la SIM sur laquelle il se trouve. Durant un appel, la carte SIM de l'opérateur correspondant est identifiée et l'appel est réalisé à l'aide de la carte SIM adéquate. Cela vous permet de profiter des mêmes avantages que si vous n'utilisiez qu'un seul opérateur.

Pour utiliser la fonction Coût mode d'économie, veuillez vous assurer que la fonction est activée [**Paramètres** -> **Double SIM** -> **Coût mode d'économie**]

REMARQUE : La fonction Coût mode d'économie ne fonctionne pas en cours d'appel.

< Wi-Fi >

Wi-Fi : permet d'activer le Wi-Fi et d'établir une connexion avec les réseaux Wi-Fi disponibles.

ASTUCE : Pour déterminer l'adresse MAC

Pour configurer une connexion sur certains réseaux sans fil avec des filtres MAC, vous devez indiquer au routeur l'adresse MAC de votre téléphone.

Vous pouvez trouver l'adresse MAC dans l'interface utilisateur suivante : appuyez sur l'onglet **Applications > Paramètres > Wi-Fi >  > Avancé > Adresse MAC.**

< Bluetooth >

Activez ou désactivez la fonction sans fil Bluetooth pour utiliser le Bluetooth.

< Utilisation des données >

Permet d'afficher l'utilisation des données et de définir la limite d'utilisation des données mobiles.

< Appel >

Configurez les paramètres d'appel, tels que le transfert d'appel et autres fonctions particulières proposées par votre opérateur.

< Onglet SIM1 ou SIM2 >

Restriction d'appels : permet d'activer et de compiler une liste des numéros pouvant être appelés à partir de votre téléphone. Vous devrez saisir le code PIN2 qui vous a été communiqué par votre fournisseur. En utilisant cette carte SIM, vous pourrez uniquement appeler les numéros contenus dans la liste des appels restreints.

Boîte vocale : permet de sélectionner le service de messagerie de votre fournisseur.

Renvoi d'appel : permet de transférer tous les appels lorsque la ligne est occupée, lorsque vous ne décrochez pas ou lorsque vous n'avez aucun signal.

Interdiction d'appel : Exclut les appels entrants, sortants et internationaux.

Durée appel : permet d'afficher la durée de tous vos appels, des appels émis, des appels reçus et du dernier appel.

Paramètres supplémentaires : permet de modifier les paramètres suivants :

Numéro de l'appelant : indiquez si votre numéro doit s'afficher lors d'un appel sortant.

Appel en attente : si cette fonction est activée, le téléphone vous prévient lorsque vous recevez un appel entrant et que vous êtes déjà en ligne (en fonction de votre opérateur réseau).

< Onglet commun >

Notification des appels entrants : permet d'afficher un popup lors d'un appel entrant pendant l'utilisation de l'appareil photo et des vidéos.

Rejet d'appel : permet d'activer la fonction de rejet d'appel. Sélectionnez le mode **Rejet d'appel** ou **Rejeter tous les appels de**.

Refuser avec un message : permet d'envoyer un message rapide lorsque vous souhaitez rejeter un appel. Cette fonction peut s'avérer particulièrement utile si vous devez rejeter un message pendant une réunion.

Vibration lors de la connexion : permet de faire vibrer votre téléphone lorsque votre correspondant décroche.

Protection de la confidentialité : permet de masquer le nom et le numéro de l'appelant lors des appels entrants.

Bouton d'alimentation pour raccrocher : permet de mettre fin à un appel en appuyant sur la touche Marche-Arrêt/Verrouillage, pour éviter d'éteindre l'écran.

Enregistrer des numéros inconnus : permet d'ajouter des numéros dans le répertoire après un appel.

< Partage et connexion >

SmartShare Beam : permet de recevoir des fichiers issus de téléphones LG.

Stockage sans fil : permet de partager des fichiers avec l'ordinateur via une connexion Wi-Fi.

Réglages

< Réseaux et partage de connexion >

Mode Avion : après activation du mode Avion, toutes les connexions sans fil sont désactivées.

Point d'accès Wi-Fi mobile : permet de partager l'accès au réseau mobile via Wi-Fi de votre appareil et de configurer les paramètres du point d'accès Wi-Fi mobile.

Partage de connexion Bluetooth : permet de partager la connexion Internet via Bluetooth.

VPN : permet d'afficher la liste des réseaux privés virtuels (VPN) que vous avez configurés. Permet d'ajouter différents types de VPN.

Réseaux mobiles : permet de configurer les options relatives à l'itinérance de données, au mode réseau et opérateurs, aux noms de points d'accès (APN), etc.

REMARQUE : Vous devez configurer un PIN de blocage d'écran ou un mot de passe pour pouvoir utiliser le stockage des titres de compétences.

DISPOSITIF

< Son >

Mode Silencieux : désactive les notifications, dont les notifications d'appel et de message, pour plus de tranquillité.

Profil des sons : permet de sélectionner le profil des sons, Vibreur uniquement ou Silencieux.

Volume : vous pouvez gérer le volume de la sonnerie du téléphone et des notifications, du son des touches et du système, de la musique, des vidéos, des jeux et autres contenus multimédias.

Sonnerie avec vibreur : vibrations pour les appels.

Appel entrant SIM 1 : permet de choisir la sonnerie des appels entrants de la carte SIM 1.

Sonnerie du téléphone pour carte SIM 2 : permet de choisir la sonnerie des appels entrants de la carte SIM 2.

Sonnerie de notification de la carte SIM 1 : permet de choisir le son des notifications de la carte SIM 1.

Sonnerie de notification de la carte SIM 2 : permet de choisir le son des notifications de la carte SIM 2.

Mode vibreur de la carte SIM 1 permet de régler le mode Vibreur pour les appels entrants de la carte SIM 1.

Mode vibreur de la carte SIM 2 permet de régler le mode Vibreur pour les appels entrants de la carte SIM 2.

Sonorités des touches d'appel : permet de configurer le téléphone pour qu'il émette des tonalités lorsque vous utilisez le clavier pour composer des numéros.

Sons des touches : permet de configurer le téléphone pour qu'il émette un son lorsque vous faites une sélection à l'écran.

Son verrouillage de l'écran : permet de configurer le téléphone pour qu'il émette un son lorsque vous verrouillez et déverrouillez l'écran.

< Écran >

Luminosité : permet de régler la luminosité de l'écran.

Mise en veille de l'écran : permet de régler le délai de mise en veille de l'écran.

KnockON : cochez la case KnockON pour allumer ou éteindre l'écran. Appuyez rapidement à deux reprises au milieu de l'écran pour l'allumer. Appuyez deux fois sur la Barre d'état, un espace vide de l'écran d'accueil ou sur l'écran de verrouillage pour éteindre l'écran.

Rotation auto écran : permet de régler automatiquement l'orientation lorsque vous faites pivoter le téléphone.

Type de police : permet de modifier la police d'affichage.

Taille de police : permet de modifier la taille de la police.

< Écran d'accueil >

Permet de définir l'écran d'accueil, le thème, l'effet de défilement des écrans d'accueil, le fond d'écran, la fonction Défiler des écrans d'une façon circulaire ou l'aperçu en mode portrait uniquement. Sélectionnez **Sauvegarde & restauration de l'accueil** pour sauvegarder ou restaurer les paramètres et le thème de l'écran d'accueil.

< Écran de verrouillage >

Choisir l'écran de verrouillage : permet de définir un type d'écran de verrouillage pour sécuriser votre téléphone. Grâce à cette option, vous pouvez afficher une série d'écrans qui vous aidera à dessiner un schéma de déverrouillage de l'écran. Vous pouvez sélectionner **Aucun**, **Glisser**, **Débloquer Face**, **Schéma**, **Code PIN** ou **Mot de passe**.

Si vous avez activé un schéma de verrouillage, il vous sera alors demandé de tracer ce schéma de déverrouillage pour le déverrouiller lorsque vous allumerez votre téléphone ou activerez l'écran.

Fond d'écran : permet de sélectionner le fond d'écran de l'écran de verrouillage dans la **Galerie** ou la **galerie Fond d'écran**.

Horloges & Raccourcis : permet de personnaliser les horloges et les raccourcis sur l'écran de verrouillage.

Schéma masqué : permet d'afficher les schémas masqués sur l'écran.

Infos propriétaire : permet d'afficher les infos du propriétaire sur l'écran de verrouillage.

Délai de verrouillage : permet de définir un délai de verrouillage après la mise en veille de l'écran.

Le bouton Marche-Arrêt active le verrouillage instantanément : vous pouvez verrouiller l'écran quand vous appuyez sur le bouton d'alimentation.

Rendre le schéma visible : permet d'afficher le schéma de verrouillage lorsque vous dessinez sur l'écran.

< Manipulation avec une main >

Clavier numérique : appuyez sur la flèche pour ajuster la position du clavier de composition du numéro à gauche ou à droite.

Clavier LG : ouvrez le clavier ou appuyez sur la flèche pour ajuster la position du clavier LG à gauche ou à droite.

Écran de verrouillage : appuyez sur la flèche pour régler la position du code PIN gauche ou droit.

< Stockage >

MÉMOIRE DE STOCKAGE INTERNE : permet d'afficher l'utilisation de la mémoire de stockage interne.

CARTE SD : permet de vérifier l'espace disponible sur la carte SD. Appuyez sur Désactiver la carte SD pour la retirer en toute sécurité. Effacez la carte SD si vous souhaitez supprimer toutes les données qu'elle contient.

< Batterie >

Informations sur la batterie : permet de vérifier le niveau d'utilisation de la batterie.

Pourcentage de la batterie : permet d'afficher le niveau de pourcentage de la batterie.

Économie de batterie : gère la batterie en fonction des éléments d'économie d'énergie.

Astuces pour la fonction d'économie de la batterie : découvrez des astuces pour prolonger l'autonomie de la batterie.

< Applications >

Vous pouvez afficher et gérer vos applications.

PERSONNEL

< Comptes et synchro >

Autorise les applications à synchroniser les données en arrière-plan, qu'elles soient en cours d'utilisation ou non. En décochant cette option, vous économisez la batterie et réduisez (sans toutefois la supprimer) l'utilisation de données.

Réglages

< Accès à la localisation >

Accéder à ma localisation : si vous sélectionnez le service de localisation Google, le téléphone détermine de façon approximative votre position à l'aide des réseaux Wi-Fi et mobiles. Quand vous sélectionnez cette option, vous autorisez Google à enregistrer votre positionnement pour vos recherches Google.

Satellites GPS : si vous sélectionnez Satellites GPS, votre téléphone détermine votre position avec précision (au niveau de la rue).

Wi-Fi et emplacement réseau mobile : permet aux applications d'utiliser les données de sources telles que les réseaux Wi-Fi et mobiles pour déterminer de façon approximative votre position.

< Sécurité >

Configurer verrouillage SIM : permet de configurer le blocage de la carte SIM ou de modifier le code PIN de la carte SIM.

Saisie visible du mot de passe : permet d'afficher le dernier caractère du mot de passe caché pendant la saisie.

Administrateurs du téléphone : permet d'afficher ou de désactiver les administrateurs du périphérique.

Sources inconnues : paramètres par défaut pour l'installation d'applications ne provenant pas de Play store.

Identifiants sécurisés : permet d'afficher les certificats CA sûrs.

Installer depuis la mémoire : permet d'installer des certificats cryptés.

Effacer les identifiants : permet de supprimer tous les certificats.

< Langue et saisie >

Les paramètres du menu Langue et saisie permettent de sélectionner la langue utilisée pour l'affichage du texte sur votre téléphone et pour la configuration du clavier visuel, mais aussi pour les mots ajoutés au dictionnaire.

< Sauvegarder & réinitialiser >

Permet de modifier les réglages de gestion de vos paramètres et données.

Sauvegarder mes données : permet de sauvegarder vos paramètres et vos données d'application sur le serveur Google.

Compte de sauvegarde : permet de sauvegarder votre compte.

Restaurer automatiquement : permet de restaurer vos paramètres et données d'application lorsque les applications sont réinstallées sur votre téléphone.

Réinit. valeurs d'usine : permet de restaurer vos paramètres selon les valeurs d'usine et de supprimer toutes vos données. Lors de cette réinitialisation, vous devez simplement fournir les mêmes informations que lors de votre première utilisation d'Android.

SYSTÈME

< Bouton rapide >

Sélectionnez les applications auxquelles vous souhaitez accéder rapidement via le bouton rapide.

< Date et heure >

Dans le menu **Date et heure**, déterminez vos paramètres d'affichage pour la date et l'heure. Personnalisez également l'heure et le fuseau horaire si vous souhaitez remplacer les informations fournies par le réseau mobile.

< Accessibilité >

Les paramètres **Accessibilité** permettent de configurer tout module d'accessibilité installé sur votre téléphone.

REMARQUE : Des modules complémentaires sont nécessaires pour rendre disponibles ces paramètres.

< Connexion PC >

Type de connexion USB : permet de définir le mode de connexion de votre choix (**Charger seulement**, **Synchro média (MTP)**, **Partage connex. USB**, **Logiciel LG** ou **Photo (PTP)**).

Réglages

Demander à la connexion : permet de demander le mode de connexion USB quand le téléphone est connecté à un ordinateur.

Aide : aide sur le type de connexion USB.

PC Suite : permet de recevoir une demande de connexion Wi-Fi de PC.

Aide : aide sur le logiciel LG.

< Options de développeur >

Veillez noter que l'activation de ces paramètres de développeur peut entraîner un fonctionnement aléatoire de l'appareil. L'utilisation des options de développeur est uniquement recommandée pour les utilisateurs expérimentés.

< À propos du téléphone >

Permet d'afficher les mentions légales et de vérifier l'état du téléphone, ainsi que la version du logiciel.

Logiciel PC (LG PC Suite)

Le logiciel PC « LG PC Suite » est un programme qui vous aide à connecter votre appareil à un PC via un câble USB ou par Wi-Fi. Lorsque votre appareil est connecté à votre PC, toutes ses fonctions peuvent être utilisées via le PC.

Grâce au logiciel PC « LG PC Suite », vous pouvez :

- Gérer et lire vos contenus multimédia (musique, films, images) sur votre PC.
- Transférer des contenus multimédia sur votre appareil.
- Synchroniser des données (agendas, répertoire, favoris) entre votre appareil et votre PC.
- Sauvegarder les applications sur votre appareil.
- Mettre à jour les logiciels de votre appareil.
- Sauvegarder et restaurer les données de l'appareil.
- Diffuser les contenus multimédia de votre appareil depuis votre PC.
- Sauvegarder, créer et modifier les mémos de votre appareil.

REMARQUE : Pour savoir comment utiliser l'application PC « LG PC Suite », reportez-vous au menu Aide de l'application.

Installation du logiciel PC « LG PC Suite »

Le logiciel PC « LG PC Suite » est téléchargeable depuis le site Internet LG.

- 1 Connectez-vous sur www.lg.com et sélectionnez un pays.
- 2 Cliquez sur **Service clients** > **ASSISTANCE TÉLÉPHONIE MOBILE** > **Téléphones portables LG** > **Sélectionnez le modèle**
ou
cliquez sur **Service clients** > **Mobile** > **Sélectionnez le modèle.**
- 3 Dans **MANUELS ET TÉLÉCHARGEMENTS**, cliquez sur **PC SYNC**, puis sur **TÉLÉCHARGER** afin de télécharger le logiciel PC « LG PC Suite ».

Logiciel PC (LG PC Suite)

Configuration requise pour le logiciel PC « LG PC Suite »

- Système d'exploitation : Windows XP (Service pack 3) 32 bits, Windows Vista, Windows 7, Windows 8
- Processeur : 1 GHz ou plus
- Mémoire : 512 Mo ou plus
- Carte graphique : résolution de 1 024 x 768, couleurs 32 bits ou plus
- Espace disque : 500 Mo ou plus (selon le volume des données stockées)
- Logiciel requis : pilotes intégrés LG, Windows Media Player 10 ou version supérieure

REMARQUE : Pilote USB intégré LG

Le pilote USB intégré LG est nécessaire pour connecter un appareil LG à un PC. Il est automatiquement installé avec le logiciel PC « LG PC Suite ».

Synchronisation de votre appareil et d'un ordinateur

Le logiciel PC « LG PC Suite » vous permet, à votre gré, de synchroniser votre appareil et un PC. Les répertoires, les agendas et les favoris peuvent tous être synchronisés.

La procédure est la suivante :

- 1 Connectez votre appareil à votre PC. (Utilisez un câble USB ou une connexion Wi-Fi.)
- 2 La liste **Type De Connexion USB** s'affiche : sélectionnez **Logiciel LG**.
- 3 Une fois la connexion établie, exécutez le programme et sélectionnez la section relative à votre appareil, à partir de la catégorie sur la gauche de l'écran.
- 4 Cliquez sur **Informations personnelles**.
- 5 Cochez les contenus à synchroniser, puis cliquez sur le bouton **Sync**.

REMARQUE : Pour synchroniser votre téléphone avec votre PC à l'aide du câble USB, vous devez installer LG PC Suite sur votre ordinateur. Veuillez vous reporter aux pages précédentes pour installer LG PC Suite.

Déplacement du répertoire de votre ancien appareil vers votre appareil actuel en cours

- 1 Pour exporter vos contacts dans un fichier CSV depuis votre ancien appareil vers votre PC, utilisez un programme de synchronisation PC.
- 2 Installez préalablement « LG PC Suite » sur votre ordinateur. Exécutez le programme et connectez votre téléphone mobile Android à l'ordinateur à l'aide d'un câble USB.
- 3 Dans le menu principal, sélectionnez **Téléphone > Importer vers le téléphone > Importer le répertoire.**
- 4 Une fenêtre contextuelle s'affiche pour sélectionner le type de fichier et un fichier à importer.
- 5 Dans cette fenêtre, cliquez sur **Sélect. un fichier** et l'explorateur Windows apparaît.
- 6 Sélectionnez le répertoire à importer dans l'explorateur Windows et cliquez sur **Ouvrir.**
- 7 Cliquez sur **OK.**
- 8 Une fenêtre contextuelle **Mappage des champs** s'affiche pour fusionner le répertoire de votre téléphone avec les nouveaux fichiers de contacts.
- 9 En cas de conflit entre le répertoire de votre ordinateur et les contacts de votre téléphone, faites les sélections ou modifications nécessaires dans LG PC Suite.
- 10 Cliquez sur **OK.**

Mise à jour du logiciel du téléphone

Mise à jour du logiciel du téléphone

Mise à jour du logiciel LG Mobile Phone à partir d'Internet

Pour obtenir plus d'informations sur cette fonction, consultez le site

<http://www.lg.com/common/index.jsp> → sélectionnez votre pays et votre langue.

Cette fonction vous permet de mettre à jour le micrologiciel sur votre téléphone et de télécharger la version la plus récente depuis Internet, sans faire appel à un centre de services. Cette fonction sera disponible uniquement si LG fournit une version plus récente du micrologiciel pour votre téléphone.

La mise à jour du micrologiciel du téléphone mobile requiert l'attention complète de l'utilisateur pendant toute la durée du processus. Assurez-vous de bien lire toutes les instructions et remarques qui s'affichent à chaque étape avant de continuer. Attention : Retirer le câble USB durant la mise à jour logicielle peut gravement endommager votre téléphone mobile.

REMARQUE : LG se réserve le droit de mettre à disposition les mises à jour micrologicielles de certains modèles uniquement, et ce à son entière discrétion, et ne garantit pas la disponibilité de versions micrologicielles plus récentes pour l'ensemble de ses modèles de téléphones mobiles.

Mise à jour du logiciel LG Mobile Phone par radio (Over-the-Air - OTA)

Cette fonction vous permet de mettre à jour le logiciel de votre téléphone et de télécharger la version la plus récente via OTA, sans utiliser de câble de données USB. Cette fonction sera disponible uniquement si LG fournit une version plus récente du micrologiciel pour votre téléphone.

Vérifiez d'abord la version du logiciel installée sur votre téléphone mobile :

Paramètres > À propos du téléphone > onglet Commun > Mise à jour logicielle > Rechercher les mises à jour maintenant.

REMARQUE : Vos données personnelles enregistrées sur le téléphone, y compris les informations relatives à votre compte Google et à tout autre compte, les données et paramètres système et d'application, ainsi que toutes les applications téléchargées et vos licences DRM, peuvent être perdues lorsque vous mettez à jour le logiciel de votre téléphone. Par conséquent, LG vous recommande de sauvegarder vos données personnelles avant de mettre à jour le logiciel de votre téléphone. LG ne peut être tenu responsable de toute perte de données personnelles.

REMARQUE : Cette fonctionnalité dépend de votre opérateur réseau, de votre région et de votre pays.

À propos de ce manuel de l'utilisateur

À propos de ce manuel de l'utilisateur

- Avant d'utiliser l'appareil, veuillez lire attentivement ce manuel. De cette manière, vous êtes sûr d'utiliser correctement et en toute sécurité votre téléphone.
- Certaines des images et des captures d'écran illustrées dans ce guide peuvent s'afficher différemment sur votre téléphone.
- Votre contenu peut être différent du produit final ou des logiciels fournis par les opérateurs. Ce contenu peut faire l'objet de modifications sans avis préalable. Pour obtenir la version la plus récente de ce manuel, consultez le site Web de LG à l'adresse suivante : www.lg.com.
- Les applications de votre téléphone et leurs fonctions peuvent varier selon le pays, la région ou les spécifications matérielles. LG ne peut être tenu responsable des problèmes de performance liés à l'utilisation d'applications développées par d'autres fournisseurs que LG.
- LG ne peut être tenu responsable des problèmes de performance ou d'incompatibilité liés à la modification des paramètres d'enregistrement ou à la modification de logiciels de système d'exploitation. Toute tentative de personnalisation de votre système d'exploitation peut entraîner le dysfonctionnement de l'appareil ou de ses applications.
- Les logiciels, l'audio, les fonds d'écran, les images et les autres éléments multimédias fournis avec votre appareil sont protégés par une licence d'utilisation limitée. Si vous recopiez et utilisez ces éléments à des fins commerciales ou toute autre, vous pouvez enfreindre les droits de copyright. En tant qu'utilisateur, vous êtes entièrement responsable en cas d'utilisation illégale des éléments multimédias.
- Des frais supplémentaires peuvent être appliqués pour les services de données, tels que la messagerie, le chargement et le téléchargement, la synchronisation automatique ou l'utilisation des services de localisation. Pour éviter l'application de frais supplémentaires, choisissez un abonnement adapté à vos besoins. Contactez votre opérateur pour plus d'informations.

Marques commerciales

- LG et le logo LG sont des marques déposées de LG Electronics.
- Tous les autres copyrights et marques commerciales appartiennent à leurs propriétaires respectifs.

DivX **DIVX**

À PROPOS DES VIDÉOS DIVX: DivX[®] est un format de vidéo numérique créé par DivX, LLC, filiale de Rovi Corporation. Votre appareil est officiellement certifié par DivX (DivX Certified[®]) après avoir été soumis à des tests rigoureux pour vous permettre de lire des vidéos DivX. Rendez-vous sur www.divx.com pour trouver plus d'informations ainsi que des utilitaires permettant de convertir vos fichiers au format DivX.

À PROPOS DE LA VIDÉO À LA DEMANDE DIVX: ce périphérique DivX Certified[®] doit être enregistré pour pouvoir lire des vidéos à la demande DivX. Pour obtenir le code d'enregistrement, accédez à la section DivX VOD du menu de configuration du périphérique. Rendez-vous sur vod.divx.com pour savoir comment enregistrer votre téléphone.

Certification DivX Certified[®] pour la lecture de vidéos DivX[®] jusqu'à 640 x 480, y compris le contenu Premium.

DivX[®], DivX Certified[®] et leurs logos respectifs sont des marques déposées de Rovi Corporation ou de ses filiales ; leur utilisation est régie par une licence..

À propos de ce manuel de l'utilisateur

Dolby Digital Plus  **DOLBY**
DIGITAL PLUS

Fabriqué sous licence de Dolby Laboratories. Dolby, Dolby Digital Plus et le symbole double-D sont des marques commerciales de Dolby Laboratories.

Accessoires

Les accessoires suivants peuvent être utilisés avec votre téléphone. (Les éléments décrits ci-dessous sont parfois disponibles en option.)

Chargeur de voyage

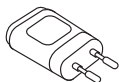

Casque stéréo



Guide de démarrage rapide



Câble de données



Batterie

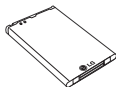

REMARQUE :

- Utilisez toujours des accessoires d'origine LG.
- Le non-respect de cette recommandation risque d'entraîner l'annulation de votre garantie.
- Les accessoires peuvent varier en fonction des pays.

Dépannage

Ce chapitre répertorie quelques-uns des problèmes que vous pouvez rencontrer lors de l'utilisation de votre téléphone. Certains d'entre eux nécessitent que vous appelez votre opérateur, mais vous pouvez facilement en résoudre la plupart par vous-même.

Message	Causes possibles	Actions correctives possibles
Erreur carte SIM	Aucune carte SIM n'est insérée dans le téléphone, ou cette dernière est insérée de façon incorrecte.	Vérifiez que la carte SIM est correctement insérée.
Aucune connexion réseau/ Baisse du réseau	Le signal est faible ou vous vous trouvez hors de portée du réseau de votre opérateur.	Déplacez-vous vers une fenêtre ou une zone en plein air. Vérifiez la carte de couverture de l'opérateur réseau.
	L'opérateur a appliqué de nouveaux services.	Vérifiez que la carte SIM n'a pas plus de 6 à 12 mois. Si c'est le cas, changez la carte SIM dans l'agence de votre opérateur réseau. Contactez votre fournisseur de services.

Message	Causes possibles	Actions correctives possibles
Codes non concordants	Pour changer un code de sécurité, vous devez confirmer le nouveau code en le saisissant une deuxième fois.	Si vous oubliez le code, contactez également votre prestataire de services.
	Les deux codes que vous avez saisis ne sont pas les mêmes.	
Aucune application ne peut être configurée.	Non pris en charge par le fournisseur de services ou enregistrement requis.	Contactez votre fournisseur de services.
Appels indisponibles	Erreur de numérotation	Nouveau réseau non autorisé.
	Vous avez inséré une nouvelle carte SIM.	Vérifiez les nouvelles restrictions.
	Limite de la carte prépayée atteinte.	Contactez votre fournisseur de services ou redéfinissez votre limite de facturation à l'aide du code PIN2.

Dépannage



Message	Causes possibles	Actions correctives possibles
Impossible d'allumer le téléphone	Vous avez appuyé trop brièvement sur la touche Marche/Arrêt.	Appuyez sur la touche Marche/Arrêt pendant au moins deux secondes.
	La batterie n'est pas chargée.	Rechargez la batterie. Vérifiez l'indicateur de charge sur l'écran.
Erreur de chargement	La batterie n'est pas chargée.	Rechargez la batterie.
	La température externe est trop élevée ou trop basse.	Chargez votre téléphone dans des conditions de températures normales.
	Problème de contact	Vérifiez le chargeur et sa connexion au téléphone.
	Absence de tension	Branchez le chargeur sur une autre prise.
	Chargeur défectueux	Remplacez le chargeur.
	Chargeur incorrect	N'utilisez que des accessoires de marque LG.

Message	Causes possibles	Actions correctives possibles
Numéro non autorisé	La fonction Numéro fixe est activée.	Vérifiez le menu des réglages et désactivez la fonction.
Impossible de recevoir/ d'envoyer des SMS et des photos	Mémoire pleine	Supprimez des messages de votre téléphone.
Les fichiers ne s'ouvrent pas	Format de fichier non pris en charge	Vérifiez les formats de fichiers pris en charge.
L'écran ne s'allume pas lorsque je reçois un appel.	Problème lié au capteur de proximité	Si vous utilisez un étui ou un film de protection, vérifiez qu'il ne couvre pas la zone située autour du capteur de proximité. Vérifiez que la zone entourant le capteur de proximité est propre.
Aucun son	Mode Vibreur	Vérifiez les paramètres dans le menu Son pour vous assurer que vous n'êtes pas en mode Vibreur ou Silencieux.
Le téléphone raccroche ou se bloque	Problème logiciel intermittent	Effectuez une mise à jour du logiciel depuis le site Web.

Catégorie Sous- catégorie	Question	Réponse
BT Bluetooth Périphériques	Quelles fonctions sont disponibles via Bluetooth ?	Vous pouvez connecter un appareil audio Bluetooth, par exemple un casque stéréo/mono ou un kit voiture. Aussi, lorsqu'un serveur FTP est connecté à un appareil compatible, vous pouvez partager le contenu stocké dans la mémoire des éléments multimédias.
BT Bluetooth Oreillette	Lorsque mon oreillette Bluetooth est connectée, puis-je écouter de la musique par l'intermédiaire de mon casque filaire 3,5 mm ?	Lorsqu'une oreillette Bluetooth est connectée, tous les sons du système émis par le système transitent par l'oreillette Bluetooth. Vous êtes alors connecté via le casque avec fil, tous les sons du système vous parviennent alors via le casque avec fil. Vous pourrez donc écouter les sons via le dernier périphérique connecté.
Données Répertoire Sauvegarde	Comment sauvegarder des contacts ?	Vos contacts peuvent être synchronisés entre votre téléphone et Gmail™.
Données Synchronisation	Est-il possible de définir une synchronisation unidirectionnelle avec Gmail ?	Seule la synchronisation bidirectionnelle est disponible.

Catégorie Sous- catégorie	Question	Réponse
Données Synchronisation	Est-il possible de synchroniser tous les dossiers d'e-mail ?	La synchronisation avec la boîte de réception s'effectue automatiquement. Vous pouvez afficher d'autres dossiers en appuyant sur la touche Menu  et en sélectionnant Dossiers pour choisir un dossier.
Service Google™ Connexion à Gmail	Dois-je me connecter à Gmail pour accéder à ce service ?	Une fois connecté à Gmail, vous n'avez plus besoin de vous y reconnecter.
Service Google™ Compte Google	Est-il possible de filtrer les e-mails ?	Non, l'option de filtre des e-mails n'est pas prise en charge par le téléphone.
Fonction de téléphone E-mail	Que se passe-t-il si une application s'exécute pendant la rédaction d'un e-mail ?	Votre e-mail sera automatiquement enregistré en tant que brouillon.
Fonction de téléphone Sonnerie	Il y a-t-il une limite de taille pour les fichiers mp3 pouvant être définis comme sonnerie ?	Il n'existe aucune limite de taille pour ces fichiers.

Catégorie Sous- catégorie	Question	Réponse
Fonction de téléphone Heure des messages	Mon téléphone n'affiche pas l'heure de réception des messages antérieurs à 24 heures. Comment résoudre ce problème ?	Seule l'heure des messages reçus le jour même est indiquée.
Fonction de téléphone Navigation	Est-il possible d'installer un autre navigateur sur mon téléphone ?	Vous pouvez installer et utiliser toutes les applications disponibles sur Android Market™, à condition qu'elles soient compatibles avec votre matériel.
Fonction de téléphone Synchronisation	Est-il possible de synchroniser mes contacts depuis tous mes comptes de messagerie ?	Seuls les contacts d'une messagerie Gmail ou d'un serveur MS Exchange (serveur de messagerie de société) peuvent être synchronisés.

Catégorie Sous- catégorie	Question	Réponse
Fonction de téléphone Attente et pause	Est-il possible d'ajouter des fonctions d'attente et de pause dans un numéro de téléphone d'un contact ?	<p>Si vous avez transféré un contact dont un numéro inclut des fonctions W (Wait, attendre) et P (Pause, mettre en pause), vous ne pourrez pas utiliser ces dernières. Vous devrez enregistrer à nouveau chaque numéro.</p> <p>Enregistrer un numéro avec les fonctions d'attente et de pause :</p> <ol style="list-style-type: none"> 1. Depuis l'écran d'accueil, appuyez sur l'icône Téléphone . 2. Composez le numéro, puis appuyez sur la touche Menu . 3. Appuyez sur Ajouter pause 2 s ou Ajouter attente.
Fonction de téléphone Sécurité	Quelles sont les fonctionnalités de sécurité du téléphone ?	<p>Vous pouvez définir un Schéma de verrouillage devant être saisi avant de pouvoir activer ou utiliser le téléphone.</p>

Catégorie Sous- catégorie	Question	Réponse
Fonction de téléphone Déverrouiller Modèle	Comment créer un schéma de déverrouillage ?	<ol style="list-style-type: none"> 1. Depuis l'écran d'accueil, appuyez sur la touche Menu (☰). 2. Appuyez sur Paramètres système > Écran de verrouillage. 3. Appuyez sur Choisir le verrouillage de l'écran > Schéma. La première fois que vous utilisez cette option, un didacticiel apparaît pour vous aider à créer un schéma de déverrouillage. 4. Dessinez votre schéma, puis répétez le dessin pour confirmer. <p>Consignes relatives au verrouillage par schéma.</p> <p>Veillez à ne pas oublier le schéma de déverrouillage que vous avez défini. Si vous utilisez un schéma incorrect cinq fois consécutives, vous ne pourrez pas accéder à votre téléphone. Vous disposez de cinq tentatives pour saisir le bon schéma de déverrouillage, code PIN ou mot de passe. Si vous avez épuisé vos cinq tentatives, vous pouvez réessayer au bout de 30 secondes. (si vous prédéfinissez le code PIN de sauvegarde, vous pouvez également l'utiliser pour déverrouiller le schéma).</p>

Catégorie Sous- catégorie	Question	Réponse
Fonction de téléphone Déverrouiller Modèle	Que faire en cas d'oubli du schéma de déverrouillage et quand aucun compte Google n'a été créé sur le téléphone ?	<p>Si vous avez oublié votre schéma : Si vous vous êtes connecté à votre compte Google depuis votre téléphone et qu'après cinq tentatives vous n'avez toujours pas pu indiquer le schéma correct, appuyez sur le bouton Schéma oublié. Pour déverrouiller le téléphone, vous devez ensuite vous connecter à l'aide de votre compte Google. Si vous n'avez pas créé de compte Google sur le téléphone ou si vous l'avez oublié, il vous faut effectuer une réinitialisation matérielle.</p> <p>Attention : Si vous effectuez une réinitialisation, toutes les applications et données utilisateur sont supprimées. Veillez à sauvegarder vos données importantes avant d'effectuer une réinitialisation.</p>
Fonction de téléphone Mémoire	Comment savoir si la mémoire est pleine ?	Vous recevrez une notification.

Catégorie Sous- catégorie	Question	Réponse
Fonction de téléphone Configuration de la langue	Est-il possible de modifier la langue du téléphone ?	<p>Le téléphone dispose de fonctions multilingues.</p> <p>Pour modifier la langue :</p> <ol style="list-style-type: none"> 1. Depuis l'écran d'accueil, appuyez sur la touche Menu (☰) puis sur Paramètres système. 2. Appuyez sur Langue et saisie et sélectionnez la langue souhaitée dans la liste Langue.
Fonction de téléphone VPN	Comment définir un point d'accès VPN ?	<p>La configuration d'un accès VPN diffère selon les sociétés. Contactez l'administrateur réseau de votre société pour obtenir plus d'informations sur la configuration d'un point d'accès VPN sur votre téléphone.</p>
Fonction de téléphone Délai de mise en veille de l'écran	<p>Mon écran s'éteint après seulement 15 secondes d'inactivité.</p> <p>Comment modifier la durée d'inactivité après laquelle le rétroéclairage est désactivé ?</p>	<ol style="list-style-type: none"> 1. Depuis l'écran d'accueil, appuyez sur la touche Menu (☰). 2. Appuyez sur Paramètres système > Affichage. 3. Sous Paramètres d'affichage, appuyez sur Mise en veille de l'écran. 4. Appuyez sur le délai de mise en veille de l'écran souhaité.

Catégorie Sous- catégorie	Question	Réponse
Fonction de téléphone Réseau Wi-Fi et mobile	Lorsque des réseaux Wi-Fi et mobile sont disponibles, quel service mon téléphone utilise-t-il ?	Pour le traitement des données, votre téléphone utilise par défaut la connexion Wi-Fi (si la connectivité Wi-Fi est activée sur l'appareil). Cependant, vous ne recevrez aucune notification vous indiquant que votre téléphone passe d'un réseau à l'autre. Pour connaître la connexion de données utilisée, vérifiez quelle icône s'affiche en haut de votre écran (réseau mobile ou Wi-Fi).
Fonction de téléphone Écran d'accueil	Est-il possible de supprimer une icône de l'écran d'accueil ?	Oui. Appuyez de façon prolongée sur l'icône jusqu'à ce qu'une icône de corbeille apparaisse en haut au centre de l'écran. Sans relever le doigt, faites glisser l'icône vers la corbeille.
Fonction de téléphone Application	Le téléchargement d'une application a provoqué de nombreuses erreurs. Comment supprimer cette application ?	<ol style="list-style-type: none"> 1. Depuis l'écran d'accueil, appuyez sur la touche Menu . 2. Appuyez sur Paramètres système > Applications dans Dispositif > TÉLÉCHARGÉ. 3. Appuyez sur l'application, puis sur Désinstaller.

Catégorie Sous- catégorie	Question	Réponse
Fonction de téléphone Chargeur	Est-il possible de recharger mon téléphone via le câble de données USB sans installer le pilote USB nécessaire ?	Oui, le téléphone sera rechargé par le câble USB, que les pilotes nécessaires aient été installés ou non.
Fonction de téléphone Alarme	Puis-je utiliser mes fichiers musicaux pour l'alarme ?	Oui, lors de la configuration d'une alarme, vous pouvez définir un fichier musical comme son alarme. 1. Ajouter nouvelle alarme 2. Dans l'écran de configuration Régler réveil , appuyez sur Son alarme, Musique , puis sélectionnez le fichier musical souhaité.
Fonction de téléphone Alarme	L'alarme se déclenche-t-elle de façon audible même quand mon téléphone est éteint ?	Non, cette fonctionnalité n'est pas prise en charge.
Fonction de téléphone Alarme	L'alarme se déclenche-t-elle lorsque le volume de la sonnerie est désactivé ou que mon téléphone est en mode Vibreur ?	Oui, l'alarme est programmée pour être audible dans ce cas de figure.

Catégorie Sous- catégorie	Question	Réponse
Solution de récupération Réinitialisation matérielle (réinitialisation d'usine)	Comment puis-je effectuer une réinitialisation d'usine si le menu Paramètres de mon téléphone est inaccessible ?	Si votre téléphone ne parvient pas à restaurer ses paramètres d'origine, utilisez la fonction de réinitialisation matérielle (réinitialisation d'usine).



ENGLISH

User Guide

- Screen displays and illustrations may differ from those you see on actual phone.
- Some of the contents of this guide may not apply to your phone, depending on the software and your service provider. All information in this document is subject to change without notice.
- This handset is not suitable for people who have a visual impairment due to the touch screen keyboard.
- Copyright ©2014 LG Electronics, Inc. All rights reserved. LG and the LG logo are registered trademarks of LG Group and its related entities. All other trademarks are the property of their respective owners.
- Google™, Google Maps™, Gmail™, YouTube™, Hangouts™ and Play Store™ are trademarks of Google, Inc.

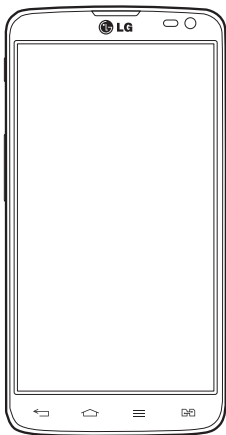

Table of contents

Guidelines for safe and efficient use5	Wi-Fi Direct42
Important notice14	Using SmartShare.....42
Getting to know your phone20	PC connections with a USB cable.....45
Phone overview20	Calls46
Installing the SIM card and battery.....23	Making a call46
Charging your phone26	Calling your contacts46
Using the memory card.....27	Answering and rejecting a call46
Locking and unlocking the screen.....29	Adjusting the in-call volume.....47
KnockON.....29	Making a second call.....47
Your Home screen30	Viewing your call logs47
Touch Screen tips30	Call settings.....48
Home screen31	Contacts49
Customizing the Home screen31	Searching for a contact.....49
Returning to recently-used applications.32	Adding a new contact49
Notifications32	Favorite contacts49
Swipe down for notifications & settings.33	Creating a group.....50
Quick Settings33	Messaging51
Indicator icons on the Status Bar34	Sending a message51
On-screen keyboard36	Threaded box52
Entering accented letters.....36	Changing your message settings52
Google account setup37	Email53
Connecting to Networks and Devices38	Managing an email account.....53
Wi-Fi38	Working with account folders.....53
Connecting to Wi-Fi networks38	Composing and sending email54
Turning Wi-Fi on and connecting to a Wi-Fi network.....38	Camera55
Bluetooth.....39	Getting to know the viewfinder55
Sharing your phone's data connection ...40	Using the advanced settings56
	Taking a quick photo58

Once you've taken a photo.....	58
Viewing your saved photos	59
Video camera	60
Getting to know the viewfinder	60
Using the advanced settings	61
Recording a quick video.....	62
After recording a video.....	62
Watching your saved videos	63
Adjusting the volume when viewing a video	63
Function	64
QuickMemo	64
Using the QuickMemo options	65
Viewing the saved QuickMemo	65
QuickTranslator	66
QuickRemote.....	67
VuTalk	68
Registering VuTalk	68
LG SmartWorld	69
How to Get to LG SmartWorld from Your Phone	69
How to use LG SmartWorld.....	69
Multimedia	71
Gallery.....	71
Viewing pictures	71
Playing videos	72
Editing photos.....	72
Deleting photos/videos.....	72
Setting as wallpaper	72
Videos	73
Playing a video	73
Music	74
Add music files to your phone.....	74
Transfer music using Media sync (MTP)	74
Playing a song.....	74
Utilities	77
Setting your alarm	77
Using your calculator	77
Adding an event to your calendar.....	77
Voice Recorder	78
Recording a sound or voice	78
Sending the voice recording	78
FM Radio	78
Task Manager.....	79
Tasks.....	79
Polaris Viewer 4.....	79
LG Backup.....	80
About backing up and restoring smart phone data.....	80
Backup your smart phone data	81
Scheduling automatic backups	81
Restoring smart phone data.....	81
Google+	82
Voice Search.....	82
Downloads	83
The Web	84
Internet.....	84
Using the Web toolbar	84
Viewing webpages.....	84

Table of contents

Opening a page	85
Searching the web by voice	85
Bookmarks	85
History	85
Using Popup Browser	85
Chrome	86
Viewing webpages	86
Opening a page	86
Syncing with other devices	86
Settings	87
Access the Settings menu	87
WIRELESS & NETWORKS	87
DEVICE	90
PERSONAL	92
SYSTEM	94
PC software (LG PC Suite)	95
Phone software update	98
Phone software update	98
About this user guide	100
About this user guide	100
Trademarks	100
DivX	101
Dolby Digital Plus	101
Accessories	102
Troubleshooting	103
FAQ	107

Guidelines for safe and efficient use

Please read these simple guidelines. Not following these guidelines may be dangerous or illegal.

Should a fault occur, a software tool is built into your device that will gather a fault log. This tool gathers only data specific to the fault, such as signal strength, cell ID position in sudden call drop and applications loaded. The log is used only to help determine the cause of the fault. These logs are encrypted and can only be accessed by an authorized LG Repair centre should you need to return your device for repair.

Exposure to radio frequency energy

Radio wave exposure and Specific Absorption Rate (SAR) information.

This mobile phone model LG-D686 has been designed to comply with applicable safety requirements for exposure to radio waves. These requirements are based on scientific guidelines that include safety margins designed to assure the safety of all persons, regardless of age and health.

- The radio wave exposure guidelines employ a unit of measurement known as the Specific Absorption Rate (SAR). Tests for SAR are conducted using standardised methods with the phone transmitting at its highest certified power level in all used frequency bands.
- While there may be differences between the SAR levels of various LG phone models, they are all designed to meet the relevant guidelines for exposure to radio waves.
- The SAR limit recommended by the International Commission on Non-Ionizing Radiation Protection (ICNIRP) is 2 W/kg averaged over 10g of tissue.
- The highest SAR value for this model phone tested for use at the ear is 0.258 W/kg (10g) and when worn on the body is 0.654 W/Kg (10g).

Guidelines for safe and efficient use

- This device meets RF exposure guidelines when used either in the normal use position against the ear or when positioned at least 1.5 cm away from the body. When a carry case, belt clip or holder is used for body-worn operation, it should not contain metal and should position the product at least 1.5 cm away from your body. In order to transmit data files or messages, this device requires a quality connection to the network. In some cases, transmission of data files or messages may be delayed until such a connection is available. Ensure the above separation distance instructions are followed until the transmission is completed.

Product care and maintenance



WARNING

Only use batteries, chargers and accessories approved for use with this particular phone model. The use of any other types may invalidate any approval or warranty applying to the phone and may be dangerous.

- Do not disassemble this unit. Take it to a qualified service technician when repair work is required.
- Repairs under warranty, at LG's discretion, may include replacement parts or boards that are either new or reconditioned, provided that they have functionality equal to that of the parts being replaced.
- Keep away from electrical appliances such as TVs, radios and personal computers.
- The unit should be kept away from heat sources such as radiators or cookers.
- Do not drop.
- Do not subject this unit to mechanical vibration or shock.
- Switch off the phone in any area where you are required to by special regulations. For example, do not use your phone in hospitals as it may affect sensitive medical equipment.

- Do not handle the phone with wet hands while it is being charged. It may cause an electric shock and can seriously damage your phone.
- Do not charge a handset near flammable material as the handset can become hot and create a fire hazard.
- Use a dry cloth to clean the exterior of the unit (do not use solvents such as benzene, thinner or alcohol).
- Do not charge the phone when it is on soft furnishings.
- The phone should be charged in a well ventilated area.
- Do not subject this unit to excessive smoke or dust.
- Do not keep the phone next to credit cards or transport tickets; it can affect the information on the magnetic strips.
- Do not tap the screen with a sharp object as it may damage the phone.
- Do not expose the phone to liquid or moisture.
- Use accessories like earphones cautiously. Do not touch the antenna unnecessarily.
- Do not use, touch or attempt to remove or fix broken, chipped or cracked glass. Damage to the glass display due to abuse or misuse is not covered under the warranty.
- Your phone is an electronic device that generates heat during normal operation. Extremely prolonged, direct skin contact in the absence of adequate ventilation may result in discomfort or minor burns. Therefore, use care when handling your phone during or immediately after operation.
- If your phone gets wet, immediately unplug it to dry off completely. Do not attempt to accelerate the drying process with an external heating source, such as an oven, microwave or hair dryer.
- The liquid in your wet phone, changes the color of the product label inside your phone. Damage to your device as a result of exposure to liquid is not covered under your warranty.

Efficient phone operation

Electronics devices

All mobile phones may receive interference, which could affect performance.

- Do not use your mobile phone near medical equipment without requesting permission. Avoid placing the phone over pacemakers, for example, in your breast pocket.
- Some hearing aids might be disturbed by mobile phones.
- Minor interference may affect TVs, radios, PCs etc.
- Use your phone in temperatures between 0°C and 40°C, if possible. Exposing your phone to extremely low or high temperatures may result in damage, malfunction, or even explosion.

Road safety

Check the laws and regulations on the use of mobile phones in the area when you drive.

- Do not use a hand-held phone while driving.
- Give full attention to driving.
- Pull off the road and park before making or answering a call if driving conditions so require.
- RF energy may affect some electronic systems in your vehicle such as car stereos and safety equipment.
- When your vehicle is equipped with an air bag, do not obstruct with installed or portable wireless equipment. It can cause the air bag to fail or cause serious injury due to improper performance.
- If you are listening to music whilst out and about, please ensure that the volume is at a reasonable level so that you are aware of your surroundings. This is of particular importance when near roads.

Avoid damage to your hearing



To prevent possible hearing damage, do not listen at high volume levels for long periods.

Damage to your hearing can occur if you are exposed to loud sound for long periods of time. We therefore recommend that you do not turn on or off the handset close to your ear. We also recommend that music and call volumes are set to a reasonable level.

- When using headphones, turn the volume down if you cannot hear the people speaking near you, or if the person sitting next to you can hear what you are listening to.

NOTE: Excessive sound pressure from earphones and headphones can cause hearing loss

Glass Parts

Some parts of your mobile device are made of glass. This glass could break if your mobile device is dropped on a hard surface or receives a substantial impact. If the glass breaks, do not touch or attempt to remove it. Stop using your mobile device until the glass is replaced by an authorised service provider.

Blasting area

Do not use the phone where blasting is in progress. Observe restrictions and follow any regulations or rules.

Guidelines for safe and efficient use

Potentially explosive atmospheres

- Do not use your phone at a refueling point.
- Do not use near fuel or chemicals.
- Do not transport or store flammable gas, liquid or explosives in the same compartment of your vehicle as your mobile phone or accessories.

In aircraft

Wireless devices can cause interference in aircraft.

- Turn your mobile phone off before boarding any aircraft.
- Do not use it on the ground without permission from the crew.

Children

Keep the phone in a safe place out of the reach of small children. It includes small parts which may cause a choking hazard if detached.

Emergency calls

Emergency calls may not be available on all mobile networks. Therefore you should never depend solely on your phone for emergency calls. Check with your local service provider.

Battery information and care

- You do not need to completely discharge the battery before recharging. Unlike other battery systems, there is no memory effect that could compromise the battery's performance.

- Use only LG batteries and chargers. LG chargers are designed to maximise the battery life.
- Do not disassemble or short-circuit the battery.
- Replace the battery when it no longer provides acceptable performance. The battery pack may be recharged hundreds of times before it needs replacing.
- Recharge the battery if it has not been used for a long time to maximise usability.
- Do not expose the battery charger to direct sunlight or use it in high humidity, such as in the bathroom.
- Do not leave the battery in hot or cold places, as this may deteriorate battery performance.
- There is risk of explosion if the battery is replaced with an incorrect type.
- Dispose of used batteries according to the manufacturer's instructions. Please recycle when possible. Do not dispose as household waste.
- If you need to replace the battery, take it to the nearest authorised LG Electronics service point or dealer for assistance.
- Always unplug the charger from the wall socket after the phone is fully charged to save unnecessary power consumption of the charger.
- Actual battery life will depend on network configuration, product settings, usage patterns, battery and environmental conditions.
- Make sure that no sharp-edged items such as animal's teeth or nails, come into contact with the battery. This could cause a fire.

Guidelines for safe and efficient use

Access to latest firmware releases, new software functions and improvements.

- **Update your smartphone without a PC.** Select **Software update** .
- **Update your smartphone by connecting it to your PC.** For more information about using this function, please visit <http://www.lg.com/common/index.jsp> select country and language.

DECLARATION OF CONFORMITY

Hereby, **LG Electronics** declares that this **LG-D686** product is in compliance with the essential requirements and other relevant provisions of Directive **1999/5/EC**. A copy of the Declaration of Conformity can be found at <http://www.lg.com/global/declaration>

Notice: Open Source Software

To obtain the corresponding source code under GPL, LGPL, MPL and other open source licences, please visit <http://opensource.lge.com/>
All referred licence terms, disclaimers and notices are available for download with the source code.

LG ELECTRONICS LEVANT-JORDAN.

Abdoun, Princess Basmah St. Issam Al-Khatib complex, 3rd Floor



Disposal of your old appliance

- 1 All electrical and electronic products should be disposed of separately from the municipal waste stream via designated collection facilities appointed by the government or the local authorities.
- 2 The correct disposal of your old appliance will help prevent potential negative consequences for the environment and human health.
- 3 For more detailed information about disposal of your old appliance, please contact your city office, waste disposal service or the shop where you purchased the product.



Disposal of waste batteries/accumulators

- 1 This symbol may be combined with chemical symbols for mercury (Hg), cadmium (Cd) or lead (Pb) if the battery contains more than 0.0005% of mercury, 0.002% of cadmium or 0.004% of lead.
- 2 All batteries/accumulators should be disposed separately from the municipal waste stream via designated collection facilities appointed by the government or the local authorities.
- 3 The correct disposal of your old batteries/accumulators will help to prevent potential negative consequences for the environment, animal and human health.
- 4 For more detailed information about disposal of your old batteries/accumulators, please contact your city office, waste disposal service or the shop where you purchased the product.

Important notice

Please read this before you start using your phone!

Please check to see whether any problems you encountered with your phone are described in this section before taking the phone in for service or calling a service representative.

1. Phone memory

When there is less than 10% of space available in your phone memory, your phone cannot receive new messages. You need to check your phone memory and delete some data, such as applications or messages, to make more memory available.

To uninstall applications:

- 1 Touch  > **Apps** tab > **Settings** > **Apps** from the DEVICE.
- 2 Once all applications appear, scroll to and select the application you want to uninstall.
- 3 Touch **Uninstall**.

2. Optimizing battery life

Extend your battery's life between charges by turning off features that you don't need to having running constantly in the background. You can monitor how applications and system resources consume battery power.

Extending your phone's battery life:

- Turn off radio communications when you are not using. If you are not using Wi-Fi, Bluetooth or GPS, turn them off.
- Reduce screen brightness and set a shorter screen timeout.
- Turn off automatic syncing for Gmail, Calendar, Contacts and other applications.
- Some applications you have downloaded may reduce battery power.

To check the battery power level:

- Touch  > **Apps** tab > **Settings** > **About phone** from the SYSTEM > **Common** tab > **Battery**.

The battery status (charging or discharging) and battery level (percentage charged) is displayed at the top of the screen.

To monitor and control how battery power is being used:

- Touch  > **Apps** tab > **Settings** > **About phone** from the SYSTEM > **Common** tab > **Battery** > **Battery use**.

Battery usage time is displayed on the screen. It tells you how long it has been since you last connected your phone to a power source or, if currently connected, how long the phone was last running on battery power. The screen shows the applications or services using battery power, listed in order from the greatest to smallest amount used.

3. Before installing an open source application and OS

WARNING

If you install and use an OS other than the one provided by the manufacturer it may cause your phone to malfunction. In addition, your phone will no longer be covered by the warranty.

WARNING

To protect your phone and personal data, only download applications from trusted sources, such as Play Store™. If there are improperly installed applications on your phone, the phone may not work normally or a serious error may occur. You must uninstall those applications and all associated data and settings from the phone.

Important notice

4. Using an unlock pattern

Set an unlock pattern to secure your phone. Touch  > **Apps** tab > **Settings** > **Lock screen** from DEVICE > **Select screen lock** > **Pattern**. This opens a screen that will guide you through how to draw a screen unlock pattern. You have to create a Backup PIN as a safety measure in case you forget your unlock pattern.

Caution: Create a Google account before setting an unlock pattern and remember the Backup PIN you created when creating your pattern lock.



WARNING

Precautions to take when using pattern lock.

It is very important to remember the unlock pattern you set. You will not be able to access your phone if you use an incorrect pattern 5 times. You have 5 opportunities to enter your unlock pattern, PIN or password. If you have used all 5 opportunities, you can try again after 30 seconds.

When you can't recall your unlock Pattern, PIN or Password:

< If you have forgotten your pattern >

If you logged in to your Google account on the phone but failed to enter the correct pattern 5 times, touch the **Forgot pattern?** button at the bottom of the screen. You are then required to log in with your Google Account or you have to enter the Backup PIN which you entered when creating your Pattern Lock.

If you have not created a Google account on the phone or you forgot Backup PIN, you have to perform a hard reset.

< If you have forgotten your PIN or Password >

If you forget your PIN or Password, you will need to perform a hard reset.

Caution: If you perform a hard reset, all user applications and user data will be deleted.

NOTE: If you have not logged into your Google Account and have forgotten your Unlock Pattern, you will need to enter your Backup PIN.

5. Using the Hard Reset (Factory Reset)

If your phone does not restore to its original condition, use a Hard Reset (Factory Reset) to initialize it.

- 1 Power off your Phone.
- 2 Press and hold the **Power/Lock key + Volume Down key**.
- 3 After a few seconds, **FACTORY HARD RESET** screen will appear, Now release all keys.
- 4 The phone will allow you to select the factory reset function in the Android system recovery utility.
- 5 Press the **Power/Lock key** and your phone will be restored to its factory settings. To cancel, press any other key.



WARNING

If you perform a Hard Reset, all user applications, user data and DRM licenses will be deleted. Please remember to backup any important data before performing a Hard Reset.



6. Opening and switching applications

Multi-tasking is easy with Android because you can keep more than one application running at the same time. There is no need to quit an application before opening another one. Use and switch between several open applications. Android manages each application, stopping and starting them as needed to ensure that idle applications don't consume resources unnecessarily.

Important notice

To stop applications:

- 1 Touch  > **Apps** tab > **Settings** > **Apps** from DEVICE > **RUNNING**.
- 2 Scroll and touch the desired application and touch **Stop** to stop it.

NOTE: For multitasking, Touch and hold Home key  to move to another app while using an app. This does not stop the previous app running in the background on the device. Make sure to touch the Back key  to exit an app after using it.

7. Transferring music, photos and videos using Media sync (MTP)

- 1 Touch  > **Apps** tab > **Settings** > **Storage** from the DEVICE to check out the storage media.
- 2 Connect the phone to your PC using the USB cable.
- 3 A USB connection type list will appear on your phone screen, Select the **Media sync (MTP)** option.
- 4 Open the memory folder on your PC. You can view the mass storage content on your PC and transfer the files.

8. Hold your phone upright

Hold your cell phone vertically, as you would a regular phone. Your phone has an internal antenna. Be careful not to scratch or damage the back of the phone, as this may affect performance.

When making/receiving calls or sending/receiving data, avoid holding the lower part of the phone where the antenna is located. Doing so may affect call quality.

9. When the screen freezes

If the screen freezes or the phone does not respond when you try to operate it:

Press and hold the **Power/Lock** key for 10 seconds to turn your phone off. If it still does not work, please contact the service center.

Getting to know your phone

Phone overview

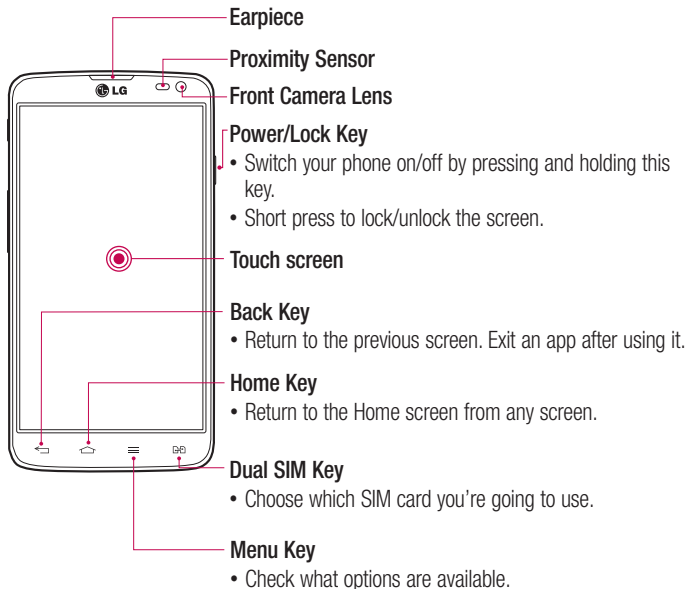

NOTE: Proximity sensor

When receiving and making calls, the proximity sensor automatically turns the backlight off and locks the touch screen by sensing when the phone is near your ear. This extends battery life and prevents you from unintentionally activating the touch screen during calls.

⚠ WARNING

Placing a heavy object on the phone or sitting on it can damage the LCD and touch screen functions. Do not cover the LCD proximity sensor with protective film. This could cause the sensor to malfunction.

⚠ WARNING

While in the speaker phone mode (Handsfree mode) the speaker sound might be high, and so to avoid damage to your hearing, do not close the handset to your ear while using speaker phone mode.

Volume keys

- **On the Home screen:** Controls ringer volume
- **During a call:** Control your earpiece volume
- **When playing a track:** Controls volume continuously

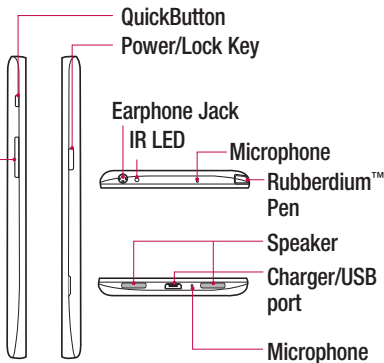

Getting to know your phone

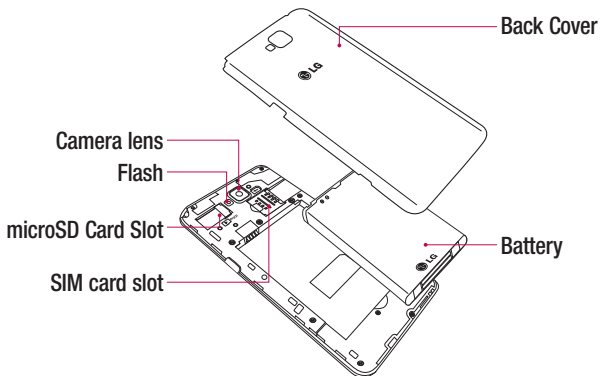

Installing the SIM card and battery

Before you can start exploring your new phone, you'll need to set it up. To insert the SIM card and battery:

- 1 To remove the back cover, hold the phone firmly in one hand. With your other hand, lift off the back cover as shown in figure.

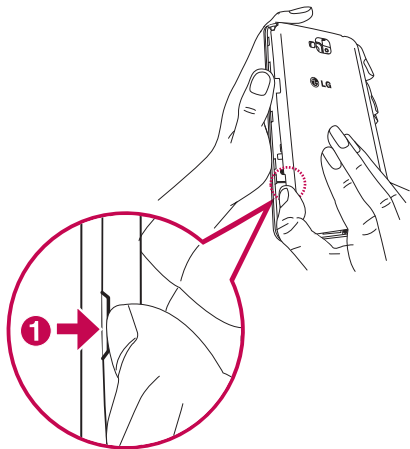

Getting to know your phone

- 2 Slide the SIM card into slot as shown in the figure. Make sure the gold contact area on the SIM card is facing downwards.

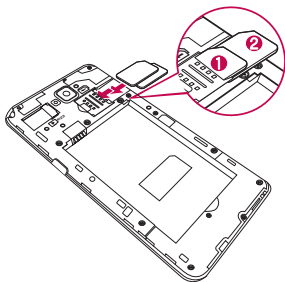

- 3 Insert the battery into place by aligning the gold contacts on the phone and the battery ① and pressing it down until it clicks into place ②.

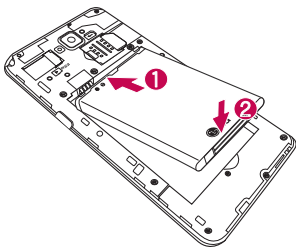

- 4 Align the battery cover over the battery compartment **1** and press it down until it clicks into place **2**.



Getting to know your phone

Charging your phone

Charge the battery before using it for the first time. Use the charger to charge the battery. A computer can be also used to charge the device by connecting them via the USB cable.

WARNING

Use only LG-approved chargers, batteries, and cables. When using unapproved chargers or cables, it may cause battery charging delay or pop up the message regarding slow charging. Or, unapproved chargers or cables can cause the battery to explode or damage the device, which are not covered by the warranty.

The charger connector is at the bottom of the phone. Insert the charger and plug it into an electrical outlet.

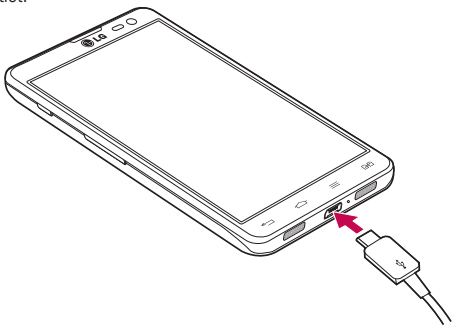

NOTE:

The battery must be fully charged initially to improve battery lifetime. Do not open the battery cover while your phone is charging.

Using the memory card

Your phone supports the use of microSD™ or microSDHC™ memory cards of up to 32 GB capacity. These memory cards are specifically designed for mobile phones and other ultra-small devices and are ideal for storing media-rich files such as music, programs, videos, and photographs for use with your phone.

To insert a memory card:

Insert the memory card into the slot. Make sure the gold contact area of Memory card is facing downwards.

To safely remove the memory card:

Touch  > **Apps** tab > **Settings** > **Storage** from the DEVICE > **Unmount SD card** > **OK**.

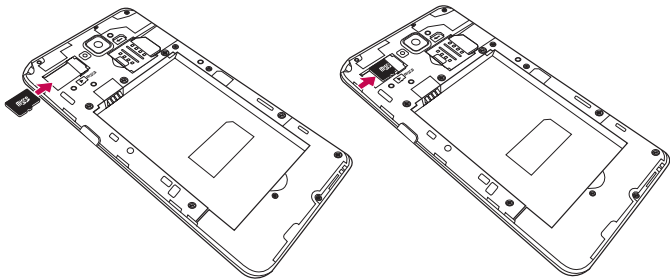

NOTE:

Use only compatible memory cards with your phone. Using incompatible memory cards may damage the card and data stored on the card, as well as the phone.

As the device uses FAT32, the maximum size for any given file is 4 GB.

Getting to know your phone

WARNING

Do not insert or remove the memory card when the phone is on. Doing so may damage the memory card as well as your phone, and the data stored on the memory card may become corrupt.

To format the memory card:

Your memory card may already be formatted. If it isn't, you must format it before you can use it.

NOTE: All files on your memory card are deleted when it is formatted.

- 1 Touch  to open the application list.
- 2 Scroll and touch **Settings** > **Storage** from the DEVICE tab.
- 3 Touch **Unmount SD card** and touch **OK** to confirm.
- 4 Touch **Erase SD card** > **Erase SD card** > **Erase everything**.
- 5 If you have set a pattern lock, input the pattern lock then select **Erase everything**.

NOTE: If there is content on your memory card, the folder structure may be different after formatting, as all the files will have been deleted.

Locking and unlocking the screen

If you do not use the phone for a while, the screen will be automatically turned off and locked. This helps to prevent accidental touches and saves battery power.

When you are not using the phone, press the **Power/Lock key**  to lock your phone.

If there are any programs running when you lock your screen, they may be still running in Lock mode. It is recommended that you exit all programs before entering Lock mode to avoid unnecessary charges (e.g. phone calls, web access and data communications).

To wake up your phone, press the **Power/Lock key** .

The Lock screen will appear. Touch and slide the Lock screen in any direction to unlock your Home screen. The last screen you viewed will open.

KnockON

You can Turn on/off the screen by just double-tap.

To activate KnockON feature

1 From the Home screen, touch **Apps**  > **Settings** > **Display** > **KnockON**.

2 Place a checkmark on **Screen on/off**.

Double-tap the center screen quickly to turn it on. Screen will be turned off when you double-tap the status bar in any screen (except on the camera viewfinder) or empty area on the LG Home screen and Lock screen.

NOTE:

- When turning the screen on, make sure you do not cover the proximity sensor. Doing so will turn the screen off immediately after turning it on in order to prevent abnormal turning on in your pocket or bag.
- The screen turns on when you hold a smartphone and double-tap in the center of the screen, but this method may cause discomfort depending on how you use. In this case, please use the power button to turn on the screen.

Your Home screen

Touch Screen tips

Here are some tips on how to navigate on your phone.

Tap or touch – A single finger tap selects items, links, shortcuts and letters on the on-screen keyboard.

Touch and hold – Touch and hold an item on the screen by touching it and not lifting your finger until an action occurs. For example, to open a contact's available options, touch and hold the contact in the Contacts list until the context menu opens.

Drag – Touch and hold an item for a moment and then, without lifting your finger, move your finger on the screen until you reach the target position. You can drag items on the Home screen to reposition them.

Swipe or slide – To swipe or slide, quickly move your finger across the surface of the screen, without pausing when you first touch it (so you don't drag an item instead). For example, you can slide the screen up or down to scroll through a list, or browse through the different Home screens by swiping from left to right (and vice versa).

Double-tap – Double-tap to zoom on a webpage or a map. For example, quickly double-tap a section of a webpage to adjust that section to fit the width of the screen. You can also double-tap to zoom in and out while viewing the picture.

Pinch-to-Zoom – Use your index finger and thumb in a pinching or spreading motion to zoom in or out when using the browser or Maps, or when browsing pictures.

Rotate the screen – From many applications and menus, the orientation of the screen adjusts to the device's physical orientation.

NOTE:

To select an item, touch the center of the icon.

Do not press too hard; the touch screen is sensitive enough to pick up a light, yet firm touch.

Use the tip of your finger to touch the option you want. Be careful not to touch any other keys.

Home screen

Simply swipe your finger to the left or right to view the panels. You can customize each panel with apps, downloads, widgets and wallpapers.

NOTE: Some screen images may be different depending on your phone provider.

On your Home screen, you can view menu icons at the bottom of the screen. Menu icons provide easy, one-touch access to the functions you use the most.

 Touch the **Phone** icon to bring up the touch screen dialpad to make a call.

 Touch the **Contacts** icon to open your contacts.

 Touch the **Messaging** icon to access the messaging menu. This is where you can create a new message.

 Touch the **Internet** icon to browse the Internet.

 Touch the **Apps** icon at the bottom of the screen. This displays all of your installed applications. To open any application, simply touch the icon in the applications list.

Customizing the Home screen

You can customize your Home screen by adding apps, downloads, widgets or changing wallpapers. For more convenience using your phone, add your favorite apps and widgets to the Home screen.

To add items on your Home screen:

- 1 Touch and hold the empty part of the Home screen.
- 2 In the Add Mode menu, select the item you wish to add. You will then see this added item on the Home screen.
- 3 Drag it to the desired location and lift your finger.

To remove an item from the Home screen:

- **Home screen** > touch and hold the icon you want to remove > drag it to 



TIP! To add an application icon to the Home screen from the Apps menu, touch and hold the application you want to add.

Your Home screen

TIP! Using folders

You can combine several app icons in a folder. Drop one app icon over another one on a Home screen, and the two icons will be combined.

Returning to recently-used applications

- 1 Touch and hold the **Home key** . The screen displays a pop-up containing the icons of applications you used recently.
- 2 Touch an icon to open the application. Or touch the **Back key**  to return to your previous screen.

Notifications

Notifications alert you to the arrival of new messages, calendar events, and alarms, as well as to ongoing events, such as video downloads.

From the notifications panel, you can view your phone's current status and pending notifications.

When a notification arrives, its icon appears at the top of the screen. Icons for pending notifications appear on the left, and system icons showing things like Wi-Fi or battery strength on the right.

NOTE: The available options may vary depending on the region or service provider.

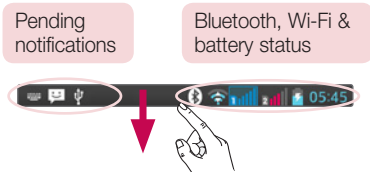

Swipe down for notifications & settings

Swipe down from the status bar to open the notifications panel. To close the notifications panel, swipe up the bar that is at the bottom of the screen.

Quick Settings

Use Quick Settings to easily toggle function settings like Wi-Fi, manage Screen timeout and more. For Quick Settings, swipe down from the status bar to open the notifications panel and swipe or touch for you desired setting.

To rearrange Quick Setting items on the notification panel

Touch . You can then check and rearrange items on the notification panel.



Your Home screen









NOTE: When long pressing icon at the top of the screen, will go to Settings directly.











Indicator icons on the Status Bar



Indicator icons appear on the status bar at the top of the screen to report missed calls, new messages, calendar events, device status and more.







The icons displayed at the top of the screen provide information about the status of the device. The icons listed in the table below are some of the most common ones.

Icon	Description
	No SIM card
	No signal
	Airplane mode
	Connected to a Wi-Fi network
	Wired headset
	Call in progress
	Call hold
	Speakerphone
	Missed call
	Bluetooth is on

Icon	Description
	Vibrate mode
	Battery fully charged
	Battery is charging
	Downloading data
	Uploading data
	GPS is acquiring
	Receiving location data from GPS
	Data is syncing
	New Gmail
	New Hangouts message

Icon	Description
	System warning
	Alarm is set
	New voicemail
	Ringer is silenced
	Wireless storage is on
	Power saver is on
	New message

Icon	Description
	Song is playing
	Phone is connected to PC via USB cable or USB tethering is active
	Portable Wi-Fi hotspot is active
	Both USB tethering and portable hotspot are active
	VPN is ON
	Quiet mode is activated

NOTE: The icons location in the status bar may differ according to the function or service.

Your Home screen

On-screen keyboard

You can enter text using the on-screen keyboard. The on-screen keyboard appears automatically on the screen when you need to enter text. To manually display the keyboard, simply touch a text field where you want to enter text.

Using the keypad & entering text

 Tap once to capitalize the next letter you type. Double-tap for all caps.

 Tap to switch to the numbers and symbols keyboard.

 Touch and hold this icon, to select voice input or Handwriting or select Keyboard settings.

 Tap to enter a space.

 Tap to create a new line.

 Tap to delete the previous character.

Entering accented letters

When you select French or Spanish as the text entry language, you can enter special French or Spanish characters (e.g. "á").

For example, to input "á", touch and hold the "a" key until the zoom-in key grows bigger and displays characters from different languages.

Then select the special character you want.

Google account setup

When you first turn on your phone, you have the opportunity to activate the network, to sign into your Google Account and select how you want to use certain Google services.

To set up your Google account:

- Sign into a Google Account from the prompted set-up screen.

OR

- Touch  > **Apps** tab > select a Google application, such as **Gmail** > select **New** to create a new account.

If you have a Google account, touch **Existing**, enter your email address and password, then touch .

Once you have set up your Google account on your phone, your phone automatically synchronizes with your Google account on the Web.

Your contacts, Gmail messages, Calendar events and other information from these applications and services on the Web are synchronized with your phone. (This will depend on your synchronization settings.)

After signing in, you can use Gmail™ and take advantage of Google services on your phone.

Connecting to Networks and Devices

Wi-Fi

With Wi-Fi, you can use high-speed Internet access within the coverage of the wireless access point (AP). Enjoy wireless Internet using Wi-Fi, without extra charges.

Connecting to Wi-Fi networks

To use Wi-Fi on your phone, you need to access a wireless access point or ‘hotspot’. Some access points are open and you can simply connect to them. Others are hidden or use security features; you must configure your phone to be able to connect to them. Turn off Wi-Fi when you’re not using it to extend the life of your battery.

NOTE: If you are out of the Wi-Fi zone or have set Wi-Fi to **OFF**, additional charges may be applied by your mobile operator for mobile data use.

Turning Wi-Fi on and connecting to a Wi-Fi network

- 1 Touch  > **Apps** tab > **Settings** > **Wi-Fi** from the WIRELESS & NETWORKS tab.
- 2 Set **Wi-Fi** to **ON** to turn it on and start scanning for available Wi-Fi networks.
- 3 Tap the Wi-Fi menu again to see a list of active and in-range Wi-Fi networks.
 - Secured networks are indicated by a lock icon.
- 4 Touch a network to connect to it.
 - If the network is secured, you are prompted to enter a password or other credentials. (Ask your network administrator for details)
- 5 The status bar displays icons that indicate Wi-Fi status.

Bluetooth

You can use Bluetooth to send data by running a corresponding application, but not from the Bluetooth menu as on most other mobile phones.

NOTE:

LG is not responsible for the loss, interception or misuse of data sent or received via the Bluetooth wireless feature.

Always ensure that you share and receive data with devices that are trusted and properly secured. If there are obstacles between the devices, the operating distance may be reduced.

Some devices, especially those that are not tested or approved by Bluetooth SIG, may be incompatible with your device.

Turning on Bluetooth and pairing up your phone with a Bluetooth device

You must pair your device with another device before you connect to it.

- 1 Touch  > **Apps** tab > **Settings** > set **Bluetooth** to **ON** from the **WIRELESS & NETWORKS** tab.
- 2 Tap the **Bluetooth** menu again. You will see the option to make your phone visible and option to search devices. Now tap **Search for devices** to view the devices in the Bluetooth Range.
- 3 Choose the device you want to pair with from the list.

Once the pairing is successful, your device will connect to the other device.

NOTE: Some devices, especially headsets or hands-free car kits, may have a fixed Bluetooth PIN, such as 0000. If the other device has a PIN, you will be asked to enter it.

Connecting to Networks and Devices



Send data using the Bluetooth wireless feature

- 1 Select a file or item, such as a contact, calendar event or media file, from an appropriate application or from **Downloads**.
- 2 Select the option for sending data via Bluetooth.

NOTE: The method for selecting an option may vary by data type.

- 3 Search for and pair with a Bluetooth-enabled device.

Receive data using the Bluetooth wireless feature

- 1 Touch  > **Apps** tab > **Settings** > set **Bluetooth** to ON and touch  to be visible on other devices.

NOTE: To select the length of time that your device will be visible, touch  > **Visibility timeout**.

- 2 Select **Accept** to confirm that you are willing to receive data from the device.

Sharing your phone's data connection

USB tethering and portable Wi-Fi hotspot are great features when there are no wireless connections available. You can share your phone's mobile data connection with a single computer via a USB cable (USB tethering). You can also share your phone's data connection with more than one device at a time by turning your phone into a portable Wi-Fi hotspot.

When your phone is sharing its data connection, an icon appears in the status bar and as an ongoing notification in the notifications drawer.

For the latest information about tethering and portable hotspots, including supported operating systems and other details, visit <http://www.android.com/tether>.

To change Portable Wi-Fi hotspot settings

- 1 Touch  > **Apps** tab > **Settings** > **Tethering & networks** from the WIRELESS & NETWORKS tab > **Portable Wi-Fi hotspot** > choose options that you want to adjust.

TIP! If your computer is running Windows 7 or a recent distribution of some flavours of Linux (such as Ubuntu), you will not usually need to prepare your computer for tethering. But, if you are running an earlier version of Windows or another operating system, you may need to prepare your computer to establish a network connection via USB. For the most current information about which operating systems support USB tethering and how to configure them, visit <http://www.android.com/tether>.

To rename or secure your portable hotspot

You can change the name of your phone's Wi-Fi network name (SSID) and secure its Wi-Fi network.

- 1 On the Home screen, touch  > **Apps** tab > **Settings**.
- 2 Touch **Tethering & networks** from the WIRELESS & NETWORKS tab and select **Portable Wi-Fi hotspot**.
- 3 Ensure that **Portable Wi-Fi hotspot** is checked.
- 4 Touch **Set up Wi-Fi hotspot**.
 - The **Set up Wi-Fi hotspot** dialogue box will open.
 - You can change the **Network SSID** (name) that other computers see when scanning for Wi-Fi networks.
 - You can also touch the **Security** menu to configure the network with Wi-Fi Protected Access 2 (WPA2) security using a pre-shared key (PSK).
 - If you touch the **WPA2 PSK** security option, a password field is added to the **Set up Wi-Fi hotspot** dialogue box. If you enter a password, you will need to enter that password when you connect to the phone's hotspot with a computer or other device. You can set **Open** in the **Security** menu to remove security from your Wi-Fi network.

Connecting to Networks and Devices



5 Touch **Save**.

ATTENTION! If you set the security option as Open, you cannot prevent unauthorised usage of online services by other people and additional charges may be incurred. To avoid unauthorized usage, you are advised to keep the security option active.

Wi-Fi Direct

Wi-Fi Direct supports a direct connection between Wi-Fi enabled devices without an access point. Due to the high battery usage of Wi-Fi direct, it is recommended that you plug your phone into a power outlet while using the Wi-Fi Direct feature.



To turn on Wi-Fi Direct:

- 1 Tap the **Menu Key**  > **System settings** > **Wi-Fi**.
- 2 Tap the **Menu Key**  > **Wi-Fi Direct**.
- 3 Select a device to connect with from the scanned device list.

Using SmartShare

SmartShare uses DLNA (Digital Living Network Alliance) technology to share digital content through a wireless network. Both devices must be DLNA certified to support this feature.

To turn SmartShare on and allow sharing contents.

- 1 From the Home screen, touch **Apps**  > **SmartShare** .
- 2 Touch the **Menu Key**  > **Settings**.
- 3 Touch **Contents share** to allow your device to be detected by other devices.
 - Select **Sharing requests** if you would like to select how to accept sharing requests from other devices. Choose from **Always accept**, **Always ask**, and **Always deny**.
 - Touch **Receive files** if you would like to allow the other devices to upload media files to my phone.

NOTE: Make sure that the microSD card is correctly mounted and the **Receive files** option in the Settings menu is checked.

- 4 Touch **Shared contents** to checkmark the types of content you would like to share. Choose from **Photos**, **Videos** and **Music**.
- 5 **SmartShare** is now activated and ready to share contents.

To control your renderer devices





Let your renderer device (e.g., TV) play multimedia contents from your remote content library (e.g., PC).

NOTE: Make sure that the DLNA functionality of your devices is properly configured (e.g., TV and PC).

- 1 Touch the **Apps**  > **SmartShare** .
- 2 Touch the **Player** icon  and select the device from the renderer device list.
- 3 Touch the **Library** icon  and select the device of the remote content library.
- 4 You can browse the content library.
- 5 Touch and hold a content thumbnail and touch **Play** or touch the **Menu Key**  > **Play**.

To share contents from your phone to your renderer device (e.g. TV)

NOTE: Make sure that your renderer device is properly configured.

- 1 While playing your music using the **Music** application, touch tab  /  on the Title area.
 : Select the device on network
 : Currently, the content is being shared through SmartShare.
- 2 Select the device from renderer lists to play the files.

NOTE: Follow the similar steps to use the **Gallery**, **Video Player** or **Polaris Viewer 4** to share contents.





Connecting to Networks and Devices

NOTICE: Check that your device is connected with your home network using Wi-Fi connection to use this application.

Some DLNA enabled devices (e.g. TV) support only the DMP feature of DLNA and will not appear in the renderer device list.

Your device might not be able to play some contents.

To download contents from the remote content library

- 1 Touch the **Apps**  > **SmartShare** .
- 2 Touch the **Library** button  and select the device of the remote content library.
- 3 You can browse the content library.
- 4 Touch and hold a content thumbnail and then touch **Download** or touch the **Menu key**  > **Download**.

NOTICE: Some contents are not supported.

To upload contents to the remote content library

- 1 Touch the **Apps**  > **SmartShare** .
- 2 Touch the **Library** icon  and select **My phone**.
- 3 You can browse the local content library to find the content(s) you want.
- 4 Touch and hold a content thumbnail and then touch **Upload** or touch the **Menu Key**  > **Upload**.
- 5 Select the device of the remote content library to be uploaded.

NOTICE: Some DLNA enabled devices do not support the DMS upload functionality and will not upload files.

Some contents are not supported.

PC connections with a USB cable

Learn to connect your device to a PC with a USB cable in USB connection modes.

Transferring music, photos and videos using the USB mass storage mode

- 1 Connect your phone to a PC using a USB cable.
- 2 If you haven't installed the LG Android Platform Driver on your PC, you will need to manually change the settings. Choose **System settings > PC connection > USB Connection type**, then select **Media sync (MTP)**.
- 3 You can now view the mass storage content on your PC and transfer the files.

Synchronize with Windows Media Player

Ensure that Windows Media Player is installed on your PC.





- 1 Use the USB cable to connect the phone to a PC on which Windows Media Player has been installed.
 - 2 Select the **Media sync (MTP)** option. When connected, a pop-up window will appear on the PC.
 - 3 Open Windows Media Player to synchronize music files.
 - 4 Edit or enter your device's name in the pop-up window (if necessary).
 - 5 Select and drag the music files you want to the sync list.
 - 6 Start synchronization.
- The following requirements must be satisfied to synchronize with Windows Media Player.

Items	Requirement
OS	Microsoft Windows XP SP2, Vista or higher
Window Media Player version	Windows Media Player 10 or higher

- If the Windows Media Player version is lower than 10, install version 10 or higher.



Calls

Making a call

- 1 Touch  to open the keypad.
- 2 Enter the number using the keypad. To delete a digit, touch the .
- 3 Touch  to make a call.
- 4 To end a call, touch the **End** icon .

TIP! To enter "+" to make international calls, touch and hold .

Calling your contacts

- 1 Touch  to open your contacts.
- 2 Scroll through the contact list or enter the first few letters of the contact you want to call by touching **Search contacts**.
- 3 In the list, touch  you want to call.

Answering and rejecting a call

When you receive a call in Lock state, swipe the  in any direction to Answer the incoming call.

Swipe the  in any direction to Decline an incoming call.

Swipe the **Decline with message** icon from the bottom if you want to send a message.







TIP! Decline with message

You can send a message quickly using this function. This is useful if you need to reject a call with message during a meeting.

Adjusting the in-call volume

To adjust the in-call volume during a call, use the Volume up and down keys on the left-hand side of the phone.

Making a second call

- 1 During your first call, touch **Menu key**  > **Add call** and dial the number. You can also go to the recently dialled numbers list by touching  or can search contacts by touching  and selecting the contact you want to call.
- 2 Touch  to make the call.
- 3 Both calls are displayed on the call screen. Your initial call is locked and put on hold.
- 4 Touch the displayed number to toggle between calls. Or touch  **Merge calls** to start a conference call.
- 5 To end active calls, touch **End** or touch the **Home** key and slide the notification bar down and select the **End call** icon .

NOTE: You are charged for each call you make.

Viewing your call logs

On the Home screen, touch  and choose the **Call logs** tab .

View a complete list of all dialled, received and missed calls.



TIP!

Touch any call log entry to view the date, time and duration of the call.

Touch the **Menu key** , then touch **Delete all** to delete all the recorded items.

Call settings

You can configure phone call settings such as call forwarding, as well as other special features offered by your carrier.

- 1 On the Home screen, touch .
- 2 Touch .
- 3 Tap **Call settings** and choose the options that you wish to adjust.

Contacts



Add contacts to your phone and synchronize them with the contacts in your Google account or other accounts that support contact syncing.

Searching for a contact

On the Home screen

- 1 Touch  to open your contacts.
- 2 Touch **Search contacts** and enter the contact name using the keyboard.

Adding a new contact

- 1 Touch , enter the new contact's number, then touch the **Menu key** . Touch **Add to Contacts > Create new contact**.
- 2 If you want to add a picture to the new contact, touch the image area. Choose from **Take photo** or **Select from Gallery**.
- 3 Select the contact type by touching .
- 4 Touch a category of contact information and enter the details about your contact.
- 5 Touch **Save**.

Favorite contacts



You can classify frequently called contacts as favorites.

Adding a contact to your favorites



- 1 Touch  to open your contacts.
- 2 Touch a contact to view its details.
- 3 Touch the star to the right corner of the contact's name. The star will turn yellow color.

Contacts

Removing a contact from your favorites list

- 1 Touch  to open your contacts.
- 2 Touch the , and choose a contact to view its details.
- 3 Touch the yellow color star at the right corner of the contact's name. The star turns grey color and the contact is removed from your favorites.

Creating a group



- 1 Touch  to open your contacts.
- 2 Touch **Groups** and touch the **Menu key** . Select **New group**.
- 3 Enter a name for the new group. You can also set a ringtone for the newly created group.
- 4 Touch **Save** to save the group.

NOTE: If you delete a group, the contacts assigned to that group will not be lost. They will remain in your contacts.

Messaging

Your phone combines SMS and MMS into one intuitive, easy-to-use menu.

Sending a message

- 1 Touch  on the Home screen and touch  to open a blank message.
- 2 Enter a contact name or contact number in the **To** field. As you enter the contact name, matching contacts will appear. You can touch a suggested recipient. You can add more than one contact.

NOTE: You will be charged for a text message for every person you send the message to.

- 3 Touch the **Message via SIM1/SIM2** field and begin composing your message.
- 4 Touch  to open the Options menu. Choose from **Quick messages, Insert smiley, Schedule sending, Add subject** and **Discard**.

TIP! You can touch the  icon to attach the file you want to share with your message.

- 5 Touch **Send** to send your message.
- 6 Responses will appear on the screen. As you view and send additional messages, a message thread is created.

WARNING:

The 160-character limit may vary from country to country, depending on the language and how the SMS is coded.

If an image, video or audio file is added to an SMS message, it is automatically converted into an MMS message and you are charged accordingly.

Messaging

Threaded box

Messages (SMS, MMS) exchanged with another party can be displayed in chronological order so that you can conveniently see an overview of your conversation.

Changing your message settings

Your phone message settings are pre-defined, so you can send messages immediately. You can change the settings according to your preferences.

- Touch the **Messaging** icon on the Home screen, touch  and then tap **Settings**.

Email

You can use the Email application to read emails from services like Gmail. The Email application supports the following account types: POP3, IMAP and Exchange. Your service provider or system administrator can provide you with the account settings you need.

Managing an email account

The first time you open the **Email** application, a set-up wizard opens to help you to set up an email account.

After the initial set-up, Email displays the contents of your inbox.

To add another email account:

- Touch  > **Apps** tab > **Email** > touch  > **Settings** > .

To change an email accounts or folders:

- Touch  > **Apps** tab > **Email** > action bar .

To delete an email account:

- Touch  > **Apps** tab > **Email** > touch  > **Settings** > touch  > touch an account you want to delete > **Remove** > select **Yes**.





Working with account folders

Touch  > **Apps** tab > **Email**, touch  and select **Folders**.

Each account has an Inbox, Outbox, Sent and Drafts folder. Depending on the features supported by your account's service provider, you may have additional folders.

Composing and sending email

To compose and send a message

- 1 While in the **Email** application, touch the .
- 2 Enter an address for the message's intended recipient. As you enter text, matching addresses will be proposed from your Contacts. Separate multiple addresses using semicolons.
- 3 Touch the  to add a Cc/Bcc and Touch  to attach files, if required.
- 4 Enter the text of the message.
- 5 Touch .

TIP! When a new email arrives in your Inbox, you will be notified by a sound or vibration.

Camera

To open the Camera application, tap **Camera**  on the Home screen.

Getting to know the viewfinder

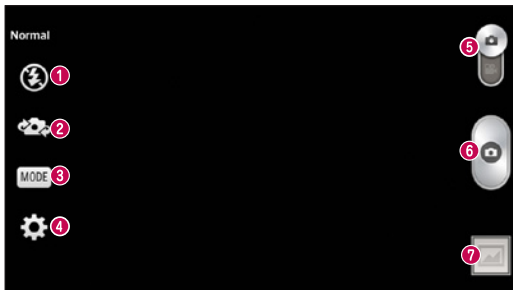







- 1 Flash** – Allows you to turn on the flash when taking a photo in dark conditions.
- 2 Swap camera** – Switch between the rear-facing camera lens and the front-facing camera lens.
- 3 Shot mode** – Choose from **Normal**, **Panorama**, **Continuous shot**, **Beauty shot**, **Sports** or **Night**.
- 4 Settings** – Touch this icon to open the settings menu.
- 5 Mode switch** – Touch and slide down this icon to switch to video mode.
- 6 Taking a photo**
- 7 Gallery** – Touch to view the last photo you captured. This enables you to access your gallery and view saved photos while in camera mode.

NOTE: Please ensure the camera lens is clean before taking pictures.

Using the advanced settings

In the viewfinder, tap  to open the advanced options. You can change the camera settings by scrolling through the list. After selecting the option, tap the **Back** key.

	Allows you to take a picture by voice.
	Defines and controls the amount of sunlight entering the lens. Slide the brightness indicator along the bar towards “-” for a lower brightness video or towards “+” for a higher brightness video.
	Tap to set the size (in pixels) of the picture you take. Select a pixel value from the following options: 8M (3264x2448) , W6M (3264x1836) , 5M (2592x1944) , 1M (1280x960) .
	Control the camera's sensitivity to light. Choose from Auto , 100 , 200 and 400 .
	The white balance ensures any the white areas in your picture are realistic. To enable your camera to adjust the white balance correctly, you may need to determine the light conditions. Choose from Auto , Incandescent , Sunny , Fluorescent , and Cloudy .
	Allows you to set a color effect for the photo. Choose from None , Mono , Sepia , and Negative .
	The self-timer allows you to set a delay after the shutter is pressed. Select Off , 3 sec , 5 sec , or 10 sec . This is ideal if you want to be included in a photo.



Activate to use your phone's location-based services. Take pictures wherever you are and tag them with the location. If you upload tagged pictures to a blog that supports geotagging, you can see the pictures displayed on a map.

NOTE: This function uses wireless networks. You need to activate Google's location service. From the Home screen, tap the **Menu Key**  > **System settings** > **Location access** > **GPS satellites** and **Wi-Fi & mobile network location**.



Adjust the sound the shutter makes when taking a picture.



Set how to use the Volume Keys. Choose from **Capture** or **Zoom**.



Select storage to save photos.



Touch this whenever you want to know how a function works. This icon will provide you with a quick guide.



Restore all camera default settings.

TIP!

When you exit the camera, some settings return to their defaults, such as white balance, color effect, timer. Check these before you take your next photo.

The setting menu is superimposed over the viewfinder, so when you change photo color or quality elements, you will see a preview of the changed image behind the Settings menu.

Camera

Taking a quick photo

- 1 Open the **Camera** application.
- 2 Holding the phone horizontally, point the lens towards the subject you want to photograph.
- 3 A focus box will appear in the center of the viewfinder screen. You can also tap anywhere on the screen to focus on that spot.
- 4 When the focus box turns green, the camera has focused on your subject.
- 5 Touch  to capture the photo.

Once you've taken a photo

Touch  to view the last photo you took.



Touch to share your photo using the **SmartShare** function.



Touch to take another photo immediately.



Touch to send your photo to others or share it via social network services.



Touch to delete the photo.

TIP! If you have an SNS account and set it up on your phone, you can share your photo with your SNS community.

NOTE: Additional charges may apply when MMS messages are downloaded while roaming.

Touch the Menu key (☰) to open all advanced options.

Set image as – Touch to use the photo as a **Contact photo**, **Home screen wallpaper** or **Lock screen wallpaper**.

Move – Touch to move the photo to another place.

Copy – Touch to copy the selected photo and save it to another album.

Rename – Touch to edit the name of the selected photo.

Rotate left/right – To rotate left or right.

Crop – Crop your photo. Move your finger across the screen to select the area to be cropped.

Edit – View and edit the photo.

Slideshow – Automatically shows you the images in the current folder one after the other.

Details – View more information about the content.

Viewing your saved photos

You can access your saved photos when in camera mode. Just tap the Gallery icon  and your Gallery will be displayed.

- To view more photos, scroll left or right.
- To zoom in or out, double-tap the screen or place two fingers and spread them apart (move your fingers closer together to zoom out).

Video camera

Getting to know the viewfinder

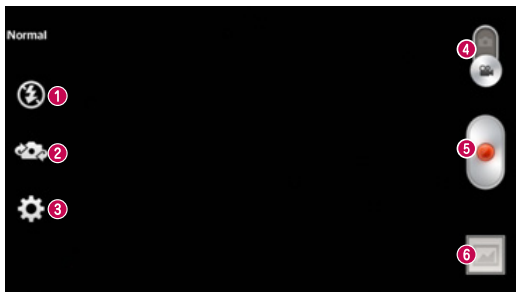









- 1 **Flash** – Tap to turn the flash **On** or **Off**.
- 2 **Swap camera** – Switch between the rear-facing camera lens and the front-facing camera lens.
- 3 **Settings** – Touch this icon to open the settings menu.
- 4 **Camera mode** – Touch and slide up this icon to switch to camera mode.
- 5 **Start recording**
- 6 **Gallery** – Touch to view the last video you recorded. This enables you to access your gallery and view your saved videos while in video mode.

TIP!

When recording a video, place two fingers on the screen and pinch to use the Zoom function.



Using the advanced settings

Using the viewfinder, touch  to open all the advanced options.

	Allows you to change the video resolution to HD (1280x720) , QVGA (320x240) and QCIF (176x144) .
	Defines and controls the amount of sunlight entering the lens. Slide the brightness indicator along the bar towards “-” for a lower brightness video or towards “+” for a higher brightness video.
	The white balance ensures any the white areas in your video are realistic. To enable your camera to adjust the white balance correctly, you may need to determine the light conditions. Choose from Auto , Incandescent , Sunny , Fluorescent , and Cloudy .
	Allows you to set a color effect for the photo. Choose from None , Mono , Sepia , and Negative .
	Activate to use your phone’s location-based services. Take videos wherever you are and tag them with the location. If you upload tagged videos to a blog that supports geotagging, you can see the videos displayed on a map.
	Set how to use the Volume Keys. Choose from Record or Zoom .
	Select storage to save videos.
	Touch this if you want to know how this function works. This icon will provide you with a quick guide.
	Restore all video camera default settings.

Video camera

Recording a quick video

- 1 Open the **Camera** application and touch the **Video mode** button.
- 2 The video camera viewfinder appears on the screen.
- 3 Holding the phone, point the lens towards the subject you wish to capture in your video.
- 4 Touch  once to start recording.
- 5 A red light will appear at the top left corner of the viewfinder with a timer showing the length of the video.
- 6 Touch  on the screen to stop recording.

TIP!

 – Touch to pause during recording a video.

After recording a video

Touch  to view the last video you took.



Touch to share your video using the **SmartShare** function.



Touch to record another video immediately.



Touch to send your video to others or share it via social network services.



Touch to delete the video.

NOTE: Additional charges may apply when MMS messages are downloaded while roaming.

Watching your saved videos

In the viewfinder, tap  > .

Adjusting the volume when viewing a video

To adjust the volume of a video while it is playing, use the volume keys on the left side of the phone.

Function

QuickMemo

Use the **QuickMemo** to practically and efficiently create memos during a call, with a saved picture or on the current phone screen.

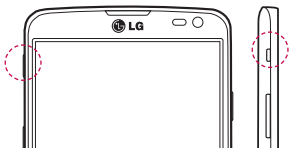

OR

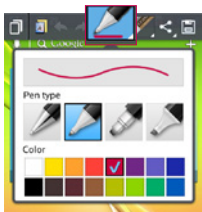
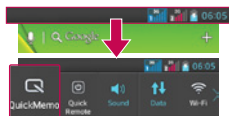

- 1 Enter the **QuickMemo** screen by pressing **QuickButton Key** on the screen you want to capture.

OR

Touch and slide the status bar downward and touch .

- 2 Select the desired menu option from **Pen type, Color, Eraser** and create a memo.

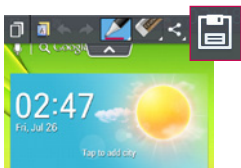







- 3 Touch  in the Edit menu to save the memo with the current screen.

NOTE: Please use a fingertip or Rubberdium™ pen while using the QuickMemo. Do not use your fingernail.

Using the QuickMemo options

You can easily use the QuickMenu options when using the QuickMemo.

	Touch to keep the current memo on the screen and use the phone simultaneously.
	Selects whether to use the background screen or not.
	Undo or Redo.
	Selects the pen type and the colour.
	Erases the memo that you created.
	Touch to send your memo to others or share it via social network services.
	Touch to save the memo with the current screen.

Viewing the saved QuickMemo

Touch **Gallery** and select the QuickMemo album.

QuickTranslator

Simply aim the camera of your smart phone at the foreign sentence you want to understand. You can get the real-time translation anywhere and anytime.

You can buy additional dictionaries for offline translation from the Google Play Store.



- 1 Home language.
- 2 Destination language.
- 3 Translation of word.
- 4 Translation of sentence.
- 5 Translation of block.
- 6 Flash.

- 1 Touch  > **Apps** tab > **QuickTranslator**.
- 2 Touch **Word**, **Line** or **Block**.
- 3 Touch and select the desired language.
- 4 Hold the phone toward the subject you want to translate for a few seconds.

NOTE: Only one dictionary is provided free of charge. Additional dictionaries must be purchased. Please select from the list below the dictionary you would like to install as your complimentary dictionary.

NOTE: There may be a difference in the rate of recognition depending on the size, font, color, brightness and angle of the letters that need to be translated.

QuickRemote

QuickRemote turns your phone into a Universal Remote for your home TV and Set top box.

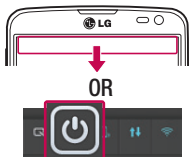

- 1 Touch  > **Apps** tab > **QuickRemote** > touch .

OR

Touch and slide the status bar downwards and touch  > **ADD DEVICES**.



- 2 Select the type and brand of device, then follow the on-screen instructions to configure the device(s).



- 3 Touch and slide the status bar downwards and use QuickRemote features.

Function

Touch the **Menu key** (☰) to select **Magic Remote setting, Edit remote name, Move remote, Delete remote, Edit room, Settings** and **Help**.

NOTE: The QuickRemote operates the same way as an ordinary remote control infrared (IR) signals. Be careful not to cover the infrared sensor at the top of the phone when you use the QuickRemote function. This function may not be supported depending on the model, the manufacturer or service company.



VuTalk

Use the Vutalk to create notebook contents using real-time interactive handwriting and shared emotional conversations.

NOTE:

- Additional charges may be applied for data services when using VuTalk.
- Connect a device preloaded available VuTalk feature to use VuTalk.
- You can use only VuTalk when connecting data network, furthermore during a call.
- Please be careful that the screen may be locked, if you input nothing for a period of time.



Registering VuTalk

- 1 From the Home screen, tap .
 - 2 Tap  and agree terms and conditions.
- Once you register the VuTalk service, you can set up tapping (☰) > VuTalk settings.

LG SmartWorld

LG SmartWorld offers an assortment of exciting content - games, applications, wallpaper and ringtones - giving LG phone users the chance to enjoy richer "Mobile Life" experiences.

How to Get to LG SmartWorld from Your Phone



- 1 Touch  > **Apps** tab > tap the  icon to access **LG SmartWorld**.
- 2 Tap Sign in and enter ID/PW for LG SmartWorld. If you have not signed up yet, tap Register to receive your LG SmartWorld membership.
- 3 Download the content you want.

NOTE: What if there is no icon?

- 1 Using a mobile Web browser, access LG SmartWorld (www.lgworld.com) and select your country.
- 2 Download the LG SmartWorld App.
- 3 Run and install the downloaded file.
- 4 Access LG SmartWorld by tapping the  icon.

How to use LG SmartWorld

- Participate in monthly LG SmartWorld promotions.

	Search content.
	Find content by category (e.g. Games, Education, Entertainment etc).
	List of downloaded/to-be updated content.

- Try the easy "Menu" buttons to find what you're looking for fast.
Apps for you – Recommended content based on your previous choices.
Settings – Set Profile and Display.
Sign in – Set your ID and Password.

Function

- Try other useful functions as well. (Content Detail screen)

NOTE: LG SmartWorld may not be available from all carriers or in all countries.

Multimedia

Gallery

You can store multimedia files in internal memory for easy access to all your multimedia files. Use this application to view multimedia files like pictures and videos.

1 Touch  > **Apps** tab > **Gallery**.

You can manage and share all your image and video files with Gallery.

NOTE:

- Some file formats are not supported, depending on the software installed on the device.
- Some files may not play properly, depending on how they are encoded.

Viewing pictures

Launching Gallery displays your available folders. When another application, such as Email, saves a picture, the download folder is automatically created to contain the picture. Likewise, capturing a screenshot automatically creates the Screenshots folder. Select a folder to open it.

Pictures are displayed by creation date in a folder. Select a picture to view it full screen. Scroll left or right to view the next or previous image.

Zooming in and out

Use one of the following methods to zoom in on an image:

- Double-tap anywhere to zoom in.
- Spread two fingers apart on any place to zoom in. Pinch to zoom out, or double-tap to return.

Multimedia

Playing videos

Video files show the  icon in the preview. Select a video to watch it and tap . The **Videos** application will launch.

Editing photos

When viewing an photo, tap the **Menu key**  and use the advanced editing options.

- Slideshow: start a slideshow with the images in the current folder.

Deleting photos/videos

Use one of the following methods:

- In a folder, tap  and select photos/videos by ticking, and then tap on **Delete**.
- When viewing a photo/Video, tap .

Setting as wallpaper

When viewing a photo, touch the **Menu key**  > **Set image as** to set the image as wallpaper or to assign it to a contact.

NOTE:

Some file formats are not supported, depending on the device software.









If the file size exceeds the available memory, an error can occur when you open files.

Videos

Your phone has a built-in video player that lets you play all of your favorite videos. To access the video player, touch  > **Apps** tab > **Videos**.

Playing a video

- 1 Touch  > **Apps** tab > **Videos**.
- 2 Select the video you want to play.

	Touch to pause video playback.
	Touch to resume video playback.
	Touch to go 10 seconds forward.
	Touch to go 10 seconds backward.
	Touch to manage the video volume.
	Touch to change the ratio of the video screen.
	Touch to use the QSlide.
	Touch to share your video via the SmartShare function.
	Touch to lock a video screen.

To change the volume while watching a video, press the up and down volume keys on the left-hand side of the phone.

Touch and hold a video in the list. The **Share**, **Trim**, **Delete** and **Details** options will be displayed.

Multimedia

Music

Your phone has a built-in music player that lets you play all your favorite tracks. To access the music player, touch  > **Apps** tab > **Music**.

Add music files to your phone

Start by transferring music files to your phone:

- Transfer music using Media sync (MTP).
- Download from the wireless Web.
- Synchronize your phone to a computer.
- Receive files via Bluetooth.

Transfer music using Media sync (MTP)

- 1 Connect the phone to your PC using the USB cable.
- 2 Select the **Media sync (MTP)** option. Your phone will appear as another hard drive on your computer. Click on the drive to view it. Copy the files from your PC to the drive folder.
- 3 When you're finished transferring files, swipe down on the Status Bar and touch **USB connected** > **Charge only**. You may now safely unplug your device.

Playing a song

- 1 Touch  > **Apps** tab > **Music**.
- 2 Touch **Songs**.
- 3 Select the song you want to play.



Touch to find the files with YouTube



Touch to share your music via SmartShare function.



Touch to set shuffle mode

	Touch to set repeat mode
	Touch to manage the music volume
	Touch to pause playback
	Touch to resume playback
	Touch to skip to the next track on the album or in the playlist
	Touch to go back to the beginning of the song. Touch twice to return to the previous song
	Touch to set the favorites
	Touch to see the current playlist

To change the volume while listening to music, press the up and down volume keys on the left-hand side of the phone.

Touch and hold any song in the list. The **Play**, **Add to playlist**, **Share**, **Set as ringtone**, **Delete**, **Details** and **Search** options will be displayed.

NOTE:

Some file formats are not supported, depending on the device software. If the file size exceeds the available memory, an error can occur when you open files.

Multimedia

NOTE: Music file copyrights may be protected by international treaties and national copyright laws.

Therefore, it may be necessary to obtain permission or a licence to reproduce or copy music.

In some countries, national laws prohibit private copying of copyrighted material. Before downloading or copying the file, check the national laws of the relevant country concerning the use of such material.



Utilities

Setting your alarm



- 1 Touch  > **Apps** tab > **Alarm/Clock** > .
- 2 After you set the alarm, your phone lets you know how much time is left before the alarm will go off.
- 3 Set **Repeat**, **Snooze duration**, **Vibration**, **Alarm sound**, **Alarm volume**, **Auto app starter**, **Puzzle lock** and **Memo**. Touch **Save**.

NOTE: To change alarm settings in the alarm list screen, touch the **Menu key**  and select **Settings**.

Using your calculator

- 1 Touch  > **Apps** tab > **Calculator**.
- 2 Touch the number keys to enter numbers.
- 3 For simple calculations, touch the function you want to perform (+, -, x or ÷) followed by =.
- 4 For more complex calculations, slide to left then choose sin, cos, tan, log etc.
- 5 To check the history, tap the icon .

Adding an event to your calendar

- 1 Touch  > **Apps** tab > **Calendar**.
- 2 On the screen, you can find the different view types for the Calendar (Day, Week, Agenda).
- 3 Tap on the date for which you wish to add an event and touch .
- 4 Touch **Event name** and enter the event name.
- 5 Touch **Location** and enter the location. Check the date and enter the time you wish your event to start and finish.





Utilities

- 6 If you wish to repeat the alarm, set **REPEAT** and set **REMINDERS**, if necessary.
- 7 If you wish to add memo to your event, touch .
- 8 Touch **Save** to save the event in the calendar.

Voice Recorder

Use the voice recorder to record voice memos or other audio files.

Recording a sound or voice

- 1 Touch  > the **Apps** tab and select **Voice recorder**.
- 2 Touch  to begin recording.
- 3 Touch  to end the recording.
- 4 Touch  to listen to the recording.

NOTE: Touch  to access your album. You can listen to the saved recording. The available recording time may differ from actual recording time.

Sending the voice recording

- 1 Once you have finished recording, you can send the audio clip by touching .
- 2 Choose from **Bluetooth**, **Email**, **Gmail**, **Memo**, **Messaging** or **SmartShare Beam**. When you select **Email**, **Gmail**, **Memo** or **Messaging** the voice recording is added to the message. You may then write and send the message as you usually would.

FM Radio

Your device has a built-in FM Radio so you can tune in to your favourite stations and listen on the go.

NOTE: You need to use your headphones to listen to the radio. Insert it into the headphone jack.

Task Manager

You can manage your applications using Task Manager. You can easily check the number of applications that are currently running and shut down certain applications.

Tasks

This task can be synchronized with MS Exchange account. You can create task, revise it and delete it in MS outlook or MS Office Outlook Web Access.

To Synchronize MS Exchange

- 1 From the Home Screen, Touch  > **Settings**.
- 2 Touch **Accounts & sync** > **ADD ACCOUNT**.
- 3 Touch **Microsoft Exchange** to create Email address and Password.
- 4 Make sure if you checkmark Sync task.

Polaris Viewer 4

Polaris Viewer 4 is a professional mobile office solution that lets users conveniently view various types of office documents, including Word, Excel and PowerPoint files, anywhere or anytime, using their mobile devices.

Touch  > **Apps** tab > **Polaris Viewer 4**.

Viewing files

Mobile users can now easily view a wide variety of file types, including Microsoft Office documents and Adobe PDF, right on their mobile devices. When viewing documents using Polaris Viewer 4, the objects and layout remain the same as in the original documents.

LG Backup

About backing up and restoring smart phone data

It is recommended that you regularly create and save a backup file on the internal storage, especially before updating any software. Maintaining a current backup file in storage memory may allow you to recover smart phone data if your smart phone is lost, stolen, or corrupted by an unforeseen issue.

This Backup application is supported between LG smart phones, other S/W versions or OSs. As a result so, when you buy the new LG smart phone, you can backup the current Your phone data to your new phone.

If you have preloaded **Backup** application on your smart phone, you can backup and restore most of your smart phone data, **LG home screen, Personal data, LG Applications, Settings** and **Downloaded applications**. Using this application you may:

- Perform a manual backup of your smart phone data.
- Schedule automatic backups of your smart phone data.
- Restore your smart phone data.

NOTE: Please note that the Backup function does not support the backup of User data & Media data (Picture/Video/Music). Please backup those files using the Media sync (MTP). Connect your phone to your computer using a USB cable and touch Media sync (MTP).



WARNING

To protect against unexpected shutoff during backup or restore operations, due to insufficient battery power, you should always keep your battery fully charged.

Backup your smart phone data

- 1 Touch  > **Apps** tab > **LG Backup** > **Manual backup** > **Internal storage** or **SD card**.
- 2 Touch **New backup** to enter a name for your backup file and select **Next**.
- 3 Select the check box next to the item you want to backup and select **Backup** to backup.
- 4 When all selected files have been backed up, you will see the message **Backup complete**.

Scheduling automatic backups

You can also program automatic backups for the data on your smart phone according to your schedule setting. To do this, complete the following steps:

- 1 Touch  > **Apps** tab > **LG Backup** > **Auto-backup**.
- 2 On the Backup Location screen, touch **Internal storage** or **SD card**.
- 3 Enter a name for your backup file and select **Next**.
- 4 Select the check box next to the data you want to backup, and select **Next**.
- 5 From the list, select how often you want to backup your device data and settings, and select **Done** to finish the schedule set.

Restoring smart phone data

NOTE: All files that are stored on your smart phone are deleted before the backup file is restored.

- 1 Touch  > **Apps** tab > **LG Backup** > **Restore**.
- 2 On the **Restore** screen, select a backup file that contains the data you wish to restore.
- 3 Select the check box next to the item you wish to restore and select **Restore** to restore it to your phone.

Utilities

NOTE: Please note that your phone data will be overwritten with the content of your backup.

- 4 If the backup file is encrypted, type the password that you created to encrypt it.
- 5 When all selected files have been restored, the phone will automatically be restart.

NOTE: You can set Enable encryption to encrypt your backup files for extra protection.

Touch  from the **Backup** screen, and enter a password and hint in case you forgot your password. Once you have set up a password, you need to enter it every time you want to do backup/restore.

Google+

Use this application to stay connected with people via Google's social network service.

- Touch  > **Apps** tab > **Google+**.

NOTE: This application may not be available depending on the region or service provider.

Voice Search

Use this application to search webpages using voice.

- 1 Touch  > **Apps** tab > **Voice Search**.
- 2 Say a keyword or phrase when **Speak now** appears on the screen. Select one of the suggested keywords that appear.

NOTE: This application may not be available depending on the region or service provider.

Downloads

Use this application to see what files have been downloaded through the applications.

- Touch  > **Apps** tab > **Downloads**.

NOTE: This application may not be available depending on the region or service provider.

The Web

Internet

Use this application to browse the Internet. Browser gives you a fast, full-color world of games, music, news, sports, entertainment and much more, right on your mobile phone wherever you are and whatever you enjoy.

NOTE: Additional charges apply when connecting to these services and downloading content. Check data charges with your network provider.

1 Touch  > **Apps** tab > **Internet**.

Using the Web toolbar

Touch and hold the Web toolbar and slide it upwards with your finger to open.



Touch to go back one page.



Touch to go forward one page, to the page you connected to after the current one. This is the opposite of what happens when you touch the **Back** key, which takes you to the previous page.



Touch to go to the Home page.



Touch to add a new window.



Touch to access bookmarks.

Viewing webpages

Tap the address field, enter the web address and tap **Go**.

Opening a page

To go to new page, tap  → .

To go to another webpage, tap , scroll up or down, and tap the page to select it.

Searching the web by voice

Tap the address field, tap , speak a keyword, and then select one of the suggested keywords that appear.

NOTE: This feature may not be available depending on the region or service provider.

Bookmarks

To bookmark the current webpage, touch  > **Save to bookmarks** > **OK**.

To open a bookmarked webpage, tap  and select one.

History

Tap  > **History** to open a webpage from the list of recently-visited webpages. To clear the history, tap **Menu key**  → **Clear all history**.

Using Popup Browser

Use this feature to access the Internet without closing the current application.

While viewing content, such as contacts or notes that include web addresses, select a web address, and then tap **Popup Browser** to open the pop-up browser. Tap and drag the browser to move it to another location.

To view the browser in full screen, tap .

To close the browser, tap .

The Web

Chrome

Use Chrome to search for information and browse webpages.

1 Touch  > **Apps** tab > **Chrome**.

NOTE: This application may not be available, depending on your region and service provider.

Viewing webpages

Tap the Address field, and then enter a web address or search criteria.

Opening a page

To go to a new page, tap  → **+** **New tab**.

To go to another webpage, tap , scroll up or down and tap the page to select it.

Syncing with other devices

Sync open tabs and bookmarks to use with Chrome on another device when you are logged in with the same Google account.



To view open tabs on other devices, tap **Menu key**  → **Other devices**.

Select a webpage to open.

To add bookmarks, tap .

Settings

Access the Settings menu

- 1 On the Home screen, touch  > **Apps** tab > **Settings**.
or
On the Home screen, touch  > **System settings**.
- 2 Select a setting category and select an option.

WIRELESS & NETWORKS

Here, you can manage Wi-Fi and Bluetooth. You can also set up mobile networks and switch to airplane mode.

< **Dual SIM** >

You can choose which SIM card you're going to use between manually or automatically.

Cost save mode

Every contact is added along with assigned SIM when adding in phone book. During Calling, matching operator SIM is identified and the operation is completed using the matching operator SIM. This makes possible to use benefit from using same operator.

To use Cost save mode feature, make sure the feature is Checked [**Settings** > **Dual SIM** > **Cost save mode**]

NOTE: Cost save mode doesn't work during in-call.

< **Wi-Fi** >

Wi-Fi – Turns on Wi-Fi to connect to available Wi-Fi networks.

TIP! How to obtain the MAC address

To set up a connection in some wireless networks with MAC filters, you may need to enter the MAC address of your phone in the router.

You can find the MAC address in the following user interface: touch **Apps** tab > **Settings** > **Wi-Fi** >  > **Advanced** > **MAC address**.

Settings

< Bluetooth >

Turn the Bluetooth wireless feature on or off to use Bluetooth.

< Data usage >

Displays the data usage and set mobile data usage limit.

< Call >

Configure phone call settings such as call forwarding and other special features offered by your carrier.

< SIM1 or SIM2 tab >

Fixed dialing numbers – Turn on and compile a list of numbers that can be called from your phone. You'll need your PIN2, which is available from your operator. Only numbers within the fixed dial list can be called using that SIM.

Voicemail – Allows you to select your carrier's voicemail service.

Call forwarding – Choose whether to divert all calls when the line is busy, when there is no answer or when you have no signal.

Call barring – Lock incoming, outgoing or international calls.

Call duration – View the duration of calls including Last call, All calls, Dialed calls and Received calls.

Additional settings – Allows you to change the following settings:

Caller ID: Choose whether to display your number in an outgoing call.

Call waiting: If call waiting is activated, the handset will notify you of an incoming call while you are on a call (depending on your network provider).

< Common tab >

Incoming call pop-up – Display incoming call pop-up when using Camera and Videos.

Call reject – Allows you to set the call reject function. Choose from **Call reject mode** or **Reject calls from**.

Decline with message – When you want to reject a call, you can send a quick message using this function. This is useful if you need to reject a call during a meeting.

Connection vibration – Vibrates your phone when the other party answers the call.

Privacy keeper – Hides the caller name and number for an incoming call.

Power button ends call – Pressing Power/Lock key allows you to end call instead of turning off screen.

Save unknown numbers – Save unknown numbers to contacts after a call.

< **Share & Connect** >

SmartShare Beam – Enable to receive files from LG phones.

Wireless storage – Share files with computer via Wi-Fi.

< **Tethering & networks** >

Airplane mode – After switching to Airplane mode, all wireless connections are disabled.

Portable Wi-Fi hotspot – Allows you to share mobile network via Wi-Fi and you can configure portable Wi-Fi hotspot settings.

Bluetooth tethering – Allows you to share Internet connection via Bluetooth.

VPN – Displays the list of Virtual Private Networks (VPNs) that you've previously configured. Allows you to add different types of VPNs.

Mobile networks – Set options for data roaming, network mode & operators, access point names (APNs) etc.

NOTE: You must set a lock screen PIN or password before you can use credential storage.

DEVICE

< Sound >

Quiet mode – Disable notification including call and message to focus on private time effectively.

Sound profile – Choose the Sound, either Vibrate only or Silent.

Volumes – Manage the volume of Phone ringtone, Notification sound, Touch feedback & system, Music, video, games and other media.

Ringtone with vibration – Vibration feedback for calls.

SIM1 phone ringtone – Allows you to set your SIM1 incoming call ringtone.

SIM2 phone ringtone – Allows you to set your SIM2 incoming call ringtone.

SIM1 notification sound – Allows you to set your SIM1 notification sound.

SIM2 notification sound – Allows you to set your SIM2 notification sound.

SIM1 incoming call vibration – Allows you to set your SIM1 incoming call vibration.

SIM2 incoming call vibration – Allows you to set your SIM2 incoming call vibration.

Dial pad touch tones – Allows you to set the phone to play tones when using the dialpad to dial numbers.

Touch sounds – Allows you to set your phone to play a sound when you making a screen selection.

Screen lock sound – Allows you to set your phone to play a sound when locking and unlocking the screen.

< Display >

Brightness – Adjust the screen brightness.

Screen timeout – Set the time for screen timeout.

KnockON – Checkmark to enable KnockON to turn the screen on and off. Quickly double-tap center screen to turn it on. Double-tap the Status Bar, an empty area on the Home screen, or the Lock screen to turn the screen off.

Auto-rotate screen – Set to switch orientation automatically when you rotate the phone.

Font type – Change the type of display font.

Font size – Change the size of the display font.

< Home screen >

Set the **Select Home, Theme, Screen swipe effect, Wallpaper, Scroll screens circularly** or **Portrait view only**. Select **Home backup & restore** to Backup/Restore Home screen settings,theme.

< Lock screen >

Select screen lock – Set a screen lock type to secure your phone. Opens a set of screens that guide you through drawing a screen unlock pattern. Set **None, Swipe, Face Unlock, Pattern, PIN** or **Password**.

If you have enabled a Pattern lock type when you turn on your phone or wake up the screen, you will be asked to draw your unlock pattern to unlock the screen.

Wallpaper – Select the wallpaper for your lock screen from **Gallery** or **Wallpaper gallery**.

Clocks & shortcuts – Customize clocks & shortcuts on the lock screen.

Hidden pattern – Show pattern dots when tapping on the screen.

Owner info – Show owner info on the lock screen.

Lock timer – Set the lock time after screen timeout.

Power button instantly locks – Set the screen lock when the power button is pressed.

Make pattern visible – Shows Lock pattern when drawing on the screen.

<One-handed operation>

Dial keypad – Press the arrow to adjust the position of dial keypad left or right.

Settings

LG keyboard – Flick the keyboard or press the arrow to adjust the position of LG keyboard left of right.

Lock screen – Press the arrow to adjust the position of the PIN left or right.

< Storage >

PHONE STORAGE – View the internal storage usage.

SD CARD – Check total available SD card space. Touch Unmount SD card for safe removal. Erase SD card if you want to delete all data from the SD card.

< Battery >

Battery Information – Check battery usage level and battery use details.

Battery percentage – Display battery percentage on indicator.

Power saver – Manage the battery for the power saving items.

Power saver tips – Tips for how to extend battery life.

< Apps >

View and manage your applications.

PERSONAL

< Accounts & sync >

Permits applications to synchronize data in the background, whether or not you are actively working in them. Deselecting this setting can save battery power and lower (but not eliminate) data usage.

< Location access >

Access to my location – If you select Google's location service, your phone determines your approximate location using Wi-Fi and mobile networks. When you select this option, you're asked whether you consent to allowing Google to use your location when providing these services.

GPS satellites – If you select GPS satellites, your phone determines your location to street-level accuracy.

Wi-Fi & mobile network location – Lets apps use data from sources such as Wi-Fi and mobile networks to determine your approximate location.

< **Security** >

Set up SIM card lock – Set up SIM card lock or change the SIM card PIN.

Password typing visible – Show the last character of the hidden password as you type.

Phone administrators – View or deactivate phone administrators.

Unknown sources – Default setting to install non-Play store applications.

Trusted credentials – Display trusted CA certificates.

Install from storage – Choose to install encrypted certificates.

Clear credentials – Remove all certificates.

< **Language & input** >

Use the Language & input settings to select the language for the text on your phone and to configure the on-screen keyboard, including words you've added to its dictionary.

< **Backup & reset** >

Change the settings for managing your settings and data.

Backup my data – Set to backup your settings and application data to the Google server.

Backup account – Set to backup your account.

Automatic restore – Set to restore your settings and application data when the applications are reinstalled on your device.

Factory data reset – Reset your settings to the factory default values and delete all your data. If you reset the phone this way, you are prompted to re-enter the same information as when you first started Android.

Settings

SYSTEM

< QuickButton >

Select apps you wish to get quick access to using QuickButton.

< Date & time >

Use **Date & time** settings to set how dates will be displayed. You can also use these settings to set your own time and time zone rather than obtaining the current time from the mobile network.

< Accessibility >

Use the **Accessibility** settings to configure accessibility plug-ins you have installed on your phone.

NOTE: Requires additional plug-ins to become selectable.

< PC connection >

USB connection type – Set the desired mode: **Charge only**, **Media sync (MTP)**, **USB tethering**, **LG software** or **Camera (PTP)**.

Ask on connection – Ask in USB connection mode when connecting to a computer.

Help – Help for USB connection type.

PC Suite – Receive Wi-Fi connection request from PC.

Help – Help for LG software.

< Developer options >

Keep in mind that turning on these developer settings may result in irregular device behavior. The developer options are recommended only for advanced users.

< About phone >

View legal information and check your phone status and software version.

PC software (LG PC Suite)

"LG PC Suite" PC software is a program that helps you connect your device to a PC via a USB cable and Wi-Fi. Once connected, you can use the functions of your device from your PC.

With your "LG PC Suite" PC Software, You Can...

- Manage and play your media contents (music, movie, picture) on your PC.
- Send multimedia contents to your device.
- Synchronizes data (schedules, contacts, bookmarks) in your device and PC.
- Backup the applications in your device.
- Update the softwares in your device.
- Backup and restore the device data.
- Play multimedia contents of your device from your PC .
- Backup and create and edit the memos in your device

NOTE: You can use the Help menu from the application to find out how to use your "LG PC Suite" PC software.

Installing "LG PC Suite" PC Software

"LG PC Suite" PC software can be downloaded from the webpage of LG.

- 1 Go to www.lg.com and select a country of your choice.
- 2 Go to **Support > MOBILE SUPPORT > LG Mobile Phones > Select the Model**
or
Go to **Support > Mobile > Select the Model.**
- 3 Click **PC SYNC** from **MANUALS & DOWNLOAD** and click **DOWNLOAD** to download "LG PC Suite" PC software.

PC software (LG PC Suite)

System Requirements for "LG PC Suite" PC software

- OS: Windows XP (Service pack 3) 32bit, Windows Vista, Windows 7, Windows 8
- CPU: 1 GHz or higher processors
- Memory: 512 MB or higher RAMs
- Graphic card: 1024 x 768 resolution, 32 bit color or higher
- HDD: 500 MB or more free hard disk space (More free hard disk space may be needed depending on the volume of data stored.)
- Required software: LG integrated drivers, Windows Media Player 10 or later

NOTE: LG Integrated USB Driver

LG integrated USB driver is required to connect an LG device and PC and installed automatically when you install "LG PC Suite" PC software application.

Synchronizing your Device to a PC

Data from your device and PC can be synchronized easily with "LG PC Suite" PC software for your convenience. Contacts, schedules and bookmarks can be synchronized.

The procedure is as follows:

- 1 Connect your device to PC. (Use a USB cable or Wi-Fi connection.)
- 2 The **USB connection type** will appear, then select **LG software**.
- 3 After connection, run the program and select the device section from the category on the left side of the screen.
- 4 Click **Personal information** to select.
- 5 Select the checkbox of contents to synchronize and click the **Sync** button.

NOTE: To synchronize your phone with your PC using the USB cable, you need to install LG PC Suite onto your PC. Please refer to previous pages to install LG PC Suite.

Moving contacts from your Old Device to your New Device

- 1 Export your contacts as a CSV file from your old device to your PC using a PC sync program.
- 2 Install "LG PC Suite" on the PC first. Run the program and connect your Android mobile phone to the PC using a USB cable.
- 3 On the top menu, select **Device > Import to device > Import contacts**.
- 4 A popup window to select the file type and a file to import will appear.
- 5 On the popup, click the **Select a file** and Windows Explorer will appear.
- 6 Select the contacts file to import in Windows Explorer and click the **Open**.
- 7 Click **OK**.
- 8 A **Field mapping** popup to link the contacts in your device and new contacts data will appear.
- 9 If there is a conflict between the data in your PC contacts and device contacts, make the necessary selections or modifications in LG PC Suite.
- 10 Click **OK**.

Phone software update

Phone software update

LG Mobile phone software update from the Internet

For more information about using this function, please visit

<http://www.lg.com/common/index.jsp> → select your country and language.

This feature allows you to conveniently update the firmware on your phone to a newer version from the Internet without needing to visit a service center. This feature will only be available if and when LG makes a newer firmware version available for your device. Because the mobile phone firmware update requires the user's full attention for the duration of the update process, please make sure you check all instructions and notes that appear at each step before proceeding. Please note that removing the USB data cable during the upgrade may seriously damage your mobile phone.

NOTE: LG reserves the right to make firmware updates available only for selected models at its own discretion and does not guarantee the availability of the newer version of the firmware for all handset models.

LG Mobile Phone software update via Over-the-Air (OTA)

This feature allows you to conveniently update your phone's software to a newer version via OTA, without connecting using a USB data cable. This feature will only be available if and when LG makes a newer firmware version available for your device.

You should first check the software version on your mobile phone: **Settings > About phone > Common tab > Software update > Check now for update.**

NOTE: Your personal data from internal phone storage—including information about your Google account and any other accounts, your system/application data and settings, any downloaded applications and your DRM licence—might be lost in the process of updating your phone's software. Therefore, LG recommends that you backup your personal data before updating your phone's software. LG does not take responsibility for any loss of personal data.

NOTE: This feature depends on your network service provider, region and country.

About this user guide

About this user guide

- Before using your device, please carefully read this manual. This will ensure that you use your phone safely and correctly.
- Some of the images and screenshots provided in this guide may appear differently on your phone.
- Your content may differ from the final product, or from software supplied by service providers or carriers, This content may be subject to change without prior notice. For the latest version of this manual, please visit the LG website at www.lg.com.
- Your phone's applications and their functions may vary by country, region, or hardware specifications. LG cannot be held liable for any performance issues resulting from the use of applications developed by providers other than LG.
- LG cannot be held liable for performance or incompatibility issues resulting from edited registry settings being edited or operating system software being modified. Any attempt to customize your operating system may cause the device or its applications to not work as they should.
- Software, audio, wallpaper, images, and other media supplied with your device are licensed for limited use. If you extract and use these materials for commercial or other purposes is, you may be infringing copyright laws. As a user, you are fully are entirely responsible for the illegal use of media.
- Additional charges may be applied for data services, such as messaging, uploading and downloading, auto-syncing, or using location services. To avoid additional charges, select a data plan to is suitable for your needs. Contact your service provider to obtain additional details.

Trademarks

- LG and the LG logo are registered trademarks of LG Electronics.
- All other trademarks and copyrights are the property of their respective owners.

DivX **DIVX**

ABOUT DIVX VIDEO: DivX® is a digital video format created by DivX, LLC, a subsidiary of Rovi Corporation. This is an official DivX Certified® device that has passed rigorous testing to verify that it plays DivX video. Visit divx.com for more information and software tools to convert your files into DivX videos.

ABOUT DIVX VIDEO-ON-DEMAND: This DivX Certified® device must be registered in order to play purchased DivX Video-on-Demand (VOD) movies. To obtain your registration code, locate the DivX VOD section in your device setup menu. Go to vod.divx.com for more information on how to complete your registration.

DivX Certified® to play DivX® video up to 640x480, including premium content. DivX®, DivX Certified® and associated logos are trademarks of Rovi Corporation or its subsidiaries and are used under license.

Dolby Digital Plus **DOLBY** DIGITAL PLUS

Manufactured under license from Dolby Laboratories. Dolby, Dolby Digital Plus, and the double-D symbol are trademarks of Dolby Laboratories.

Accessories

These accessories are available for use with the your phone. (Items described below may be optional.)

Travel adaptor

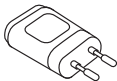

Stereo headset



Quick Start Guide



Data cable



Battery

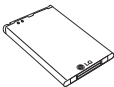

NOTE:

- Always use genuine LG accessories.
- Failure to do this may void your warranty.
- Accessories may vary in different regions.

Troubleshooting

This chapter lists some problems you might encounter when using your phone. Some problems require you to call your service provider, but most are easy to fix yourself.

Message	Possible causes	Possible corrective measures
SIM card error	There is no SIM card in the phone or it is inserted incorrectly.	Make sure that the SIM card is correctly inserted.
No network connection/ Dropped network	Signal is weak or you are outside the carrier network.	Move toward a window or into an open area. Check the network operator coverage map.
	Operator applied new services.	Check whether the SIM card is more than 6~12 months old. If so, change your SIM card at your network provider's nearest branch. Contact your service provider.
Codes do not match	To change a security code, you will need to confirm the new code by re-entering it.	If you forget the code, contact your service provider.
	The two codes you have entered do not match.	

Troubleshooting

Message	Possible causes	Possible corrective measures
No applications can be set	Not supported by service provider or registration required.	Contact your service provider.
Calls not available	Dialling error	New network not authorized.
	New SIM card inserted.	Check for new restrictions.
	Pre-paid charge limit reached.	Contact service provider or reset limit with PIN2.
Phone cannot be switched on	On/Off key pressed too briefly.	Press the On/Off key for at least two seconds.
	Battery is not charged.	Charge battery. Check the charging indicator on the display.

Message	Possible causes	Possible corrective measures
Charging error	Battery is not charged.	Charge battery.
	Outside temperature is too hot or cold.	Make sure phone is charging at a normal temperature.
	Contact problem	Check the charger and its connection to the phone.
	No voltage	Plug the charger into a different socket.
	Charger defective	Replace the charger.
	Wrong charger	Use only original LG accessories.
Number not allowed	The Fixed dialling number function is on.	Check the Settings menu and turn the function off.
Impossible to receive / send SMS & photos	Memory full	Delete some messages from your phone.
Files do not open	Unsupported file format	Check the supported file formats.



Troubleshooting

Message	Possible causes	Possible corrective measures
The screen does not turn on when I receive a call.	Proximity sensor problem	If you use a protection tape or case, make sure it has not covered the area around the proximity sensor. Make sure that the area around the proximity sensor is clean.
No sound	Vibration mode	Check the settings status in the sound menu to make sure you are not in vibration or silent mode.
Hangs up or freezes	Intermittent software problem	Try to perform a software update via the website.

Category Sub- Category	Question	Answer
BT Bluetooth Devices	What are the functions available via Bluetooth	You can connect a Bluetooth audio device such as a Stereo/Mono headset or Car Kit. Also, when the FTP server is connected to a compatible device, you can share content stored on the storage media.
BT Bluetooth Headset	If my Bluetooth headset is connected, can I listen to my music through my 3.5 mm wired headphones?	When a Bluetooth headset is connected, all system sounds are played over the Bluetooth headset. Then you are connected the wired headset, all system sounds are played over the wired headset. As a result, you will be able to listen with the last connected device.
Data Contacts Backup	How can I backup Contacts?	The Contacts data can be synchronized between your phone and Gmail™.
Data Synchronization	Is it possible to set up one-way sync with Gmail?	Only two-way synchronization is available.
Data Synchronization	Is it possible to synchronize all email folders?	The Inbox is automatically synchronized. You can view other folders by Touching the Menu Key  and select Folders to choose a folder.

FAQ

Category Sub- Category	Question	Answer
Google™ Service Gmail Log-In	Do I have to log into Gmail whenever I want to access Gmail?	Once you have logged into Gmail, no need to log into Gmail again.
Google™ Service Google Account	Is it possible to filter emails?	No, email filtering is not supported via the phone.
Phone Function Email	What happens when I execute another application while writing an email?	Your email will automatically be saved as a draft.
Phone Function Ringtone	Is there a file size limitation for when I want to use an. MP3 file as a ring tone?	There is no file size limitation.
Phone Function Message Time	My phone does not display the time of receipt for messages older than 24 hrs. How can I change this?	You will only be able to see the times for messages received the same day.
Phone Function Navigation	Is it possible to install another navigation application on my phone?	Any application that is available at Android Market™ and is compatible with the hardware can be installed and used.
Phone Function Synchronisation	Is it possible to synchronize my contacts from all my email accounts?	Only Gmail and MS Exchange server (company email server) contacts can be synchronized.

Category Sub- Category	Question	Answer
Phone Function Wait and Pause	Is it possible to save a contact with Wait and Pause in the numbers?	<p>If you transferred a contact with the W & P functions saved into the number, you will not be able to use those features. You will need to re-save each number.</p> <p>How to save with Wait and Pause:</p> <ol style="list-style-type: none"> 1. From the Home screen, touch the Phone icon . 2. Dial the number, then touch the Menu Key . 3. Touch Add 2-sec pause or Add wait.
Phone Function Security	What are the phone's security functions?	<p>You are able to set the phone to require that an Unlock Pattern be entered before the phone can be accessed or used.</p>

Category Sub- Category	Question	Answer
Phone Function Unlock Pattern	How do I create the Unlock Pattern?	<ol style="list-style-type: none">1. From the Home screen, touch the Menu Key .2. Touch System settings > Lock screen.3. Touch Select screen lock > Pattern. The first time you do this, a short tutorial about creating an Unlock Pattern will appear.4. Set up by drawing your pattern once, and once again for confirmation. <p>Precautions to take when using the pattern lock.</p> <p>It is very important to remember the unlock pattern you set. You will not be able to access your phone if you use an incorrect pattern five times. You have five chances to enter your unlock pattern, PIN or password. If you have used all 5 opportunities, you can try again after 30 seconds. (Or, if you preset the backup PIN, you can use the backup PIN code to unlock the pattern.)</p>

Category Sub- Category	Question	Answer
Phone Function Unlock Pattern	What should I do if I forget the unlock pattern and I didn't create my Google account on the phone?	If you have forgotten your pattern: If you logged into your Google account on the phone but failed to enter the correct pattern 5 times, touch the forgot pattern button. You are then required to log in with your Google account to unlock your phone. If you have not created a Google account on the phone or you have forgotten it, you will have to perform a hard reset. Caution: If you perform a factory reset, all user applications and user data will be deleted. Please remember to backup any important data before performing a factory reset.
Phone Function Memory	Will I know when my memory is full?	Yes, you will receive a notification.
Phone Function Language Support	Is it possible to change my phone's language?	The phone has multilingual capabilities. To change the language: 1. From the Home screen, touch the Menu Key  and touch System settings . 2. Touch Language & input and Select desired language from language .

Category Sub- Category	Question	Answer
Phone Function VPN	How do I set up a VPN?	VPN access configuration is different for each company. To configure VPN access from your phone, you must obtain the details from your company's network administrator.
Phone Function Screen time out	My screen turns off after only 15 seconds. How can I change the amount of time for the backlight to turn off?	<ol style="list-style-type: none"> 1. From the Home screen, touch the Menu Key . 2. Touch System settings > Display. 3. Under Display settings, touch Screen timeout. 4. Touch the preferred screen backlight timeout time.
Phone Function Wi-Fi & mobile network	When Wi-Fi and mobile network are both available, which service will my phone use?	<p>When using data, your phone may default to the Wi-Fi connection (if Wi-Fi connectivity on your phone is set to On). However, there will be no notification when your phone switches from one to the other.</p> <p>To know which data connection is being used, view the mobile network or Wi-Fi icon at the top of your screen.</p>
Phone Function Home screen	Is it possible to remove an application from the Home screen?	Yes. Just touch and hold the icon until the dustbin icon appears at the top and center of the screen. Then, without lifting your finger, drag the icon to the trash can.

Category Sub- Category	Question	Answer
Phone Function Application	I downloaded an application and it causes a lot of errors. How do I remove it?	<ol style="list-style-type: none"> 1. From the Home screen, touch the Menu Key . 2. Touch System settings > Apps from Device > DOWNLOADED. 3. Touch the application, then touch Uninstall.
Phone Function Charger	Is it possible to charge my phone using a USB data cable without installing the necessary USB driver?	Yes, the phone will be charged by the USB cable regardless of whether the necessary drivers are installed or not.
Phone Function Alarm	Can I use music files for my alarm?	<p>Yes, When you set up an Alarm you can use a Music file as Alarm sound.</p> <ol style="list-style-type: none"> 1. Add new Alarm 2. From the Set alarm setting screen, tap Alarm sound then choose Music tap on desired Music file.
Phone Function Alarm	Will my alarm be audible or will it go off if the phone is turned off?	No, this is not supported.
Phone Function Alarm	If my ringer volume is set to Off or Vibrate, will I hear my alarm?	Your alarm is programmed to be audible even in these scenarios.

FAQ

Category Sub- Category	Question	Answer
Recovery Solution Hard Reset (Factory Reset)	How can I perform a factory reset if I can't access the phone's setting menu?	If your phone does not restore to its original condition, use a hard reset (factory reset) to initialize it.



CE0168