

保留备用

用户手册

吸尘器

使用产品前请阅读使用说明。

使用前，请仔细阅读“安全注意事项”页的内容，以确保产品安全运行。
阅读操作手册后，请将它存放在易于拿取的地方。

VR6340LV



MFL68042512

特点

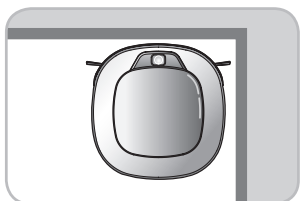

角落大师

采用适合墙壁的全新概念设计，此机器人吸尘器实现令人难以置信的清洁效率。

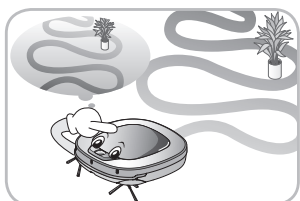

学习模式

通过智能运行功能，此机器人吸尘器能够记忆清洁环境，使清洁过程更加智能化。

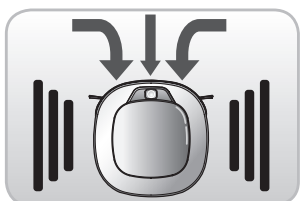

强力模式

在“强力”模式下，机器人吸尘器吸力更强，打扫得更加干净。在地毯上打扫时，机器人吸尘器自动激活“强力”模式，以提高运行效率。

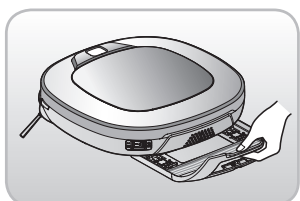

抽屉式抹布板 (根据型号而定)

“抽屉式抹布板”给用户带来极大便利，更换抹布时不需要翻转机器人吸尘器。

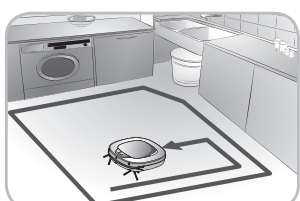

我的空间模式

命令机器人吸尘器去清洁某个特定空间，它就会快速前往该空间进行清洁。



重复清洁功能

机器人吸尘器将持续清洁，直到电池电量耗尽为止。

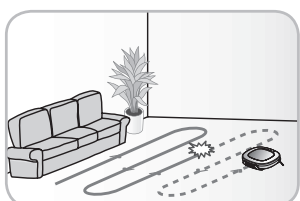

位置搜索功能

采用适合墙壁的全新概念设计，此机器人吸尘器实现令人难以置信的清洁效率。

目录

1 使用前

- 2~5 安全注意事项
- 6 产品包含项目
- 7~8 部件说明
- 9~10 按钮功能
- 11 显示状态信息
- 12 使用前检查
- 13 概述

2 如何使用

- 14 如何安装充电底座
- 15 如何打开和关闭机器人吸尘器的电源
- 16 如何开始和停止清洁
- 17 如何对电池充电
- 18~19 清洁模式
- 20 辅助清洁模式
- 21 抹布清洁（根据型号而定）
- 22 位置搜索功能
- 23~24 智能诊断

3 保养和维护

- 25 清洁集尘盒
- 26 清洁集尘盒过滤器
- 27 清洁旋转刷
- 28 清洁传感器/充电端子
- 29 清洁边刷
- 30 清洁超细纤维抹布（根据型号而定）

4 其它信息

- 31~33 故障排除
- 34 请求维修服务前

5 参考资料

- 35 产品规格
- 36 参考资料

安全注意事项

下面说明的安全注意事项用于指导用户安全、正确地使用产品，以避免发生意外的受伤或损坏。

基本安全注意事项

阅读完本手册后，请将它存放在易于拿取的地方。



此符号为安全警告符。此符号警告您存在潜在危险，可导致财产损失和/或人员重伤或死亡。



警告

指示危险状况，如不可避免，可能导致人员死亡或重伤。



小心

指示危险状况，如不可避免，可能导致人员轻度或中度受伤。

警告

1. 在体力、感官或智力能力较低或缺乏经验和知识的情况下，任何人员（包括儿童）不应使用本机，除非有负责他们安全的人员对他们进行有关本机使用的监督或指导。
2. 应当对儿童进行监督，以免他们将此电器拿来玩耍。
3. 如果电源线损坏，必须由 LG 售后服务进行更换，以免发生危险。
4. 对于 8 岁以上的儿童以及体力、感官或智力能力较低或缺乏经验和知识的人员，如要使用本机，必须接受有关安全使用本机的监督和指导，并了解可能发生的危险。不要让儿童拿此电器来玩耍。在无人看管的情况下，不要让儿童来进行清洁和保养。

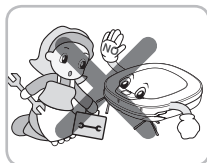

出于安全考虑，不要从机器人吸尘器中取出电池。如需更换机器人吸尘器的电池，请到最近的授权 LG 服务中心或经销商处求助。

如不遵守此警告，可能导致火灾或产品故障。

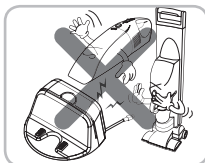

决不可将机器人吸尘器以外的其它产品的电池和/或充电底座用于机器人吸尘器。

否则可能导致火灾或产品故障。

! 警告

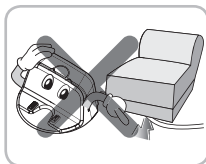

确保充电底座的电源线不会被重物碾压或被尖锐物刺破。

如不遵守此警告，可能导致触电、火灾或产品故障。如果电源线破损，不要插入插座。请将产品送至 LG 授权维修点。

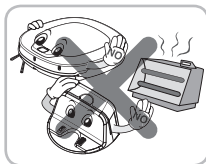

不要将充电底座和机器人吸尘器放在加热装置旁边。

否则可能导致产品变形、火灾或产品故障。

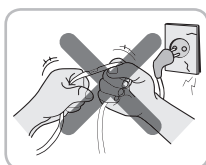

不要强行弯曲电源插头。不要使用已经损坏或变松的电源插头。

否则可能导致火灾或产品故障。



不要用湿手接触电源插头。

否则可能导致触电。

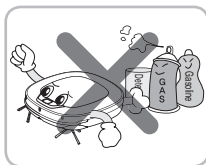

不要在机器人吸尘器周围喷洒或放置易燃物、表面活性剂或饮料。

否则可能导致火灾或产品故障。

* 易燃物：汽油、稀释剂等。

* 表面活性剂：清洁剂、浴室用品等。

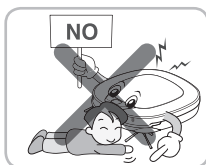

使用时，不要将任何身体部位（如手或脚）插到机器人吸尘器的旋转刷或轮子下面。

否则可能导致受伤或产品损坏。



不要在狭小并有一定高度的家具上运行机器人吸尘器，如衣柜、冰箱、工作台、餐桌等。

否则可能导致受伤、产品故障或损坏，这种情况不在保修范围之内。

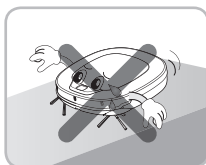

不要在倾斜度超过 10 度的地面启动本装置。

否则本装置可能无法正常工作。

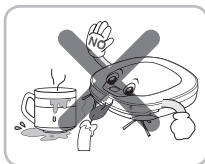

如果地板上放有蜡烛或易碎物品，请不要使用机器人吸尘器。

否则可能导致火灾或产品故障。

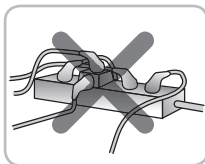

务必使用 5 A 或以上的专用插座。

一个插座上同时连接多个电器可能产生过多的热量，从而引发火灾。

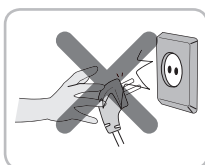

拔出电源插头时，一定要抓住插头，而不要拉扯电源线。拉出电源插头时，不要让手指接触到插头。

这可能导致触电。

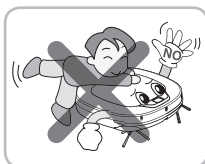

不要让儿童或宠物玩耍机器人吸尘器或趴在上面。如有物品挂在机器人吸尘器上，不要使用。

否则可能导致受伤或产品损坏。



如果机器人吸尘器发出异响、异味或冒烟，请立即关闭电源。

否则可能导致火灾或产品故障。

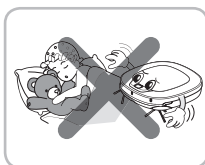

不要在有小孩睡觉的房间运行机器人吸尘器。

否则可能导致受伤或产品损坏。



在无人照看的情况下，不要让儿童或宠物靠近机器人吸尘器。

否则可能导致受伤或产品损坏。

安全注意事项

! 小心

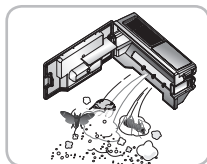

经常清空集尘盒并保持清洁。
集尘盒中收集的灰尘可能引发过敏，还可能包含害虫。



不要掉落机器人吸尘器或使其受到强力撞击。
否则可能导致受伤或产品故障，这种情况不在保修范围内。

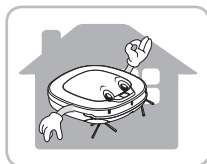

只可在室内使用机器人吸尘器。
在户外使用本产品可能导致产品故障和无法修复的损坏。



不要长时间将机器人吸尘器暴露在低温环境下（低于 -5°C ）。
否则可能导致产品故障。

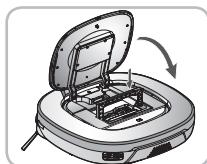

开始清洁前，关闭主机上的集尘盒盖子。
如不关闭盖子，可能导致受伤或产品损坏。

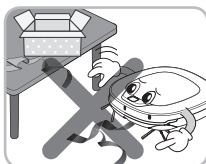

清除地板上的电缆或长条物。
电缆或条状物如缠在机器人吸尘器轮子中可能被扯断或导致产品故障。

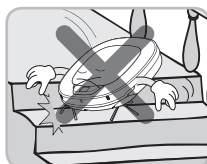

不要在栏杆、楼梯附近或其它危险的位置使用机器人吸尘器。
否则可能对用户或产品构成危险。

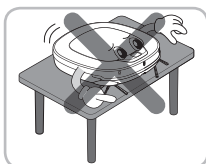

确保没有将电源开启的机器人吸尘器放在餐桌上或工作台上。
否则可能导致用户受伤或产品损坏。

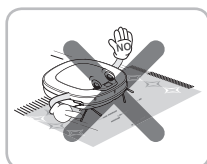

在极少数情况下，机器人吸尘器的旋转刷可能损坏地毯。如果出现这种情况，请立即停止清洁操作。
如果地毯的绒毛较长，绒毛可能被损坏。

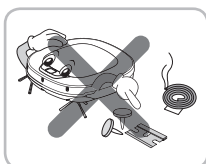

不要用机器人吸尘器来打扫液体、刀片、图钉、引火物等。
这些物品可能导致产品故障。

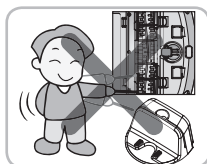

不要让充电底座的主机和充电端子接触金属物件。
否则可能导致产品故障。

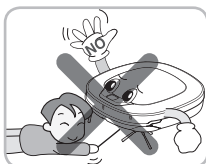

不要将尖锐物品插入机器人吸尘器超声波传感器的开口。
否则可能导致产品故障。

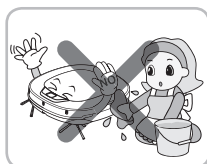

不要将水、清洁剂等倒入机器人吸尘器。
否则可能导致产品故障。不要将水或清洁剂放在机器人吸尘器上。如果液体进入机器人吸尘器内部，请关闭电源并联系 LG 销售代理或客户服务中心。

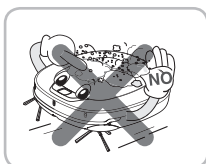

集尘盒已满时，不要使用机器人吸尘器。
否则可能导致产品故障。

! 小心



如果地板比较湿或者有水渍，请擦干后再使用机器人吸尘器。不要在潮湿表面使用机器人吸尘器。

否则可能导致产品故障。

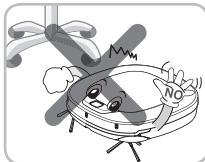

机器人吸尘器在工作时可能撞到餐桌、工作台的腿上或其它狭窄的家具上。

为了能够打扫得更快、更干净，请将餐椅挪开。

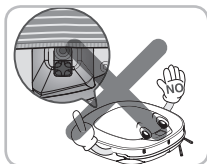

安装抹布时，不要挡住底部摄像头传感器。

如果挡住了底部摄像头传感器，本产品可能无法顺利工作。（部分型号可能没有传感器。）

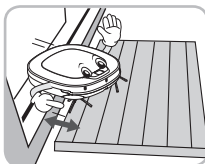

开始清洁前，确保地板上的板子离地 3 厘米以上。

如果门槛太低，机器人吸尘器可能翻过门槛，一直走到前门。

提示

使用前，请检查以下项目：

- 如果集尘盒已满，将其清空。
- 清除地板上的电缆或长条物。
- 清洁之前，先清除地板上的积水。
- 清洁之前，先关闭集尘盒的盖子。
- 从要清洁的房间移开易碎或不必要的物件。例如，从地板上腾开昂贵的陶器和贵重物品。
- 检查电池电量是否充足，如果电量低，请充电。
- 如果您不希望机器人吸尘器进入某个房间，请关闭此房间的房门。在清洁期间，机器人吸尘器可能进入其它房间并继续清洁。
- 不要在有小孩单独睡觉的房间使用本产品。否则可能伤到小孩。
- 清除地板上的毛巾、地巾或其它薄布，以免卷入旋转刷。
- 启动本装置之前，最好先移走厚度超过 20 毫米的地毯，否则可能导致故障。
- 请关闭阳台门。清洁期间可能卡住轮子。

产品包含项目

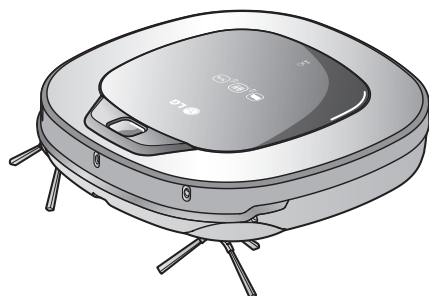

机器人吸尘器



遥控器

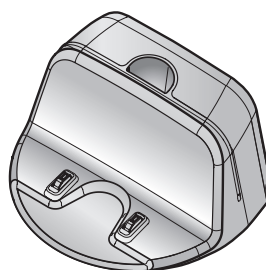

充电底座

▶ 图示可能与实物有区别。

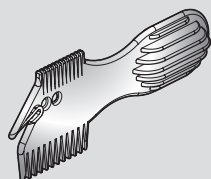

清洁工具

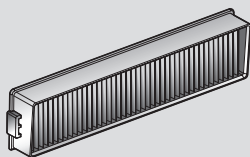

集尘盒过滤器（备件）
（根据型号而定）



快速指南



操作手册

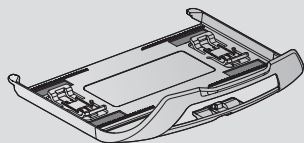

抹布板（根据型号而定）

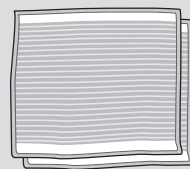

超细纤维抹布（2片）
（根据型号而定）

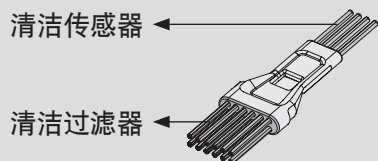

清洁传感器

清洁过滤器

清洁刷（在集尘盒盖上）

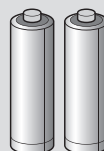

遥控器干电池（2节 AAA 型）

部件说明 - 机器人吸尘器

平面图

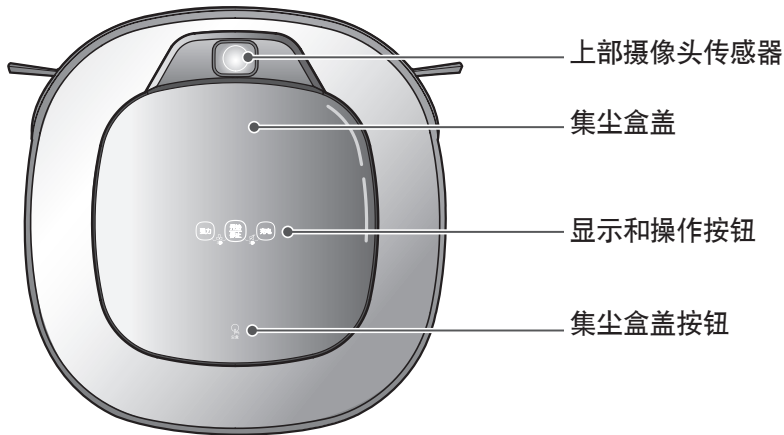

前视图

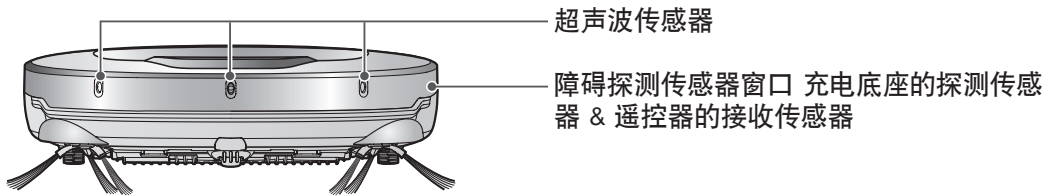

后视图

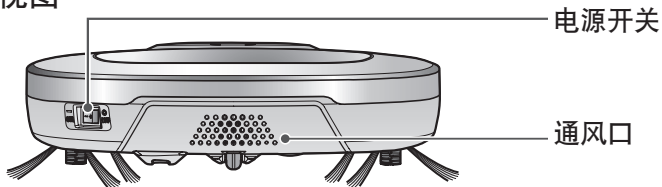

底视图

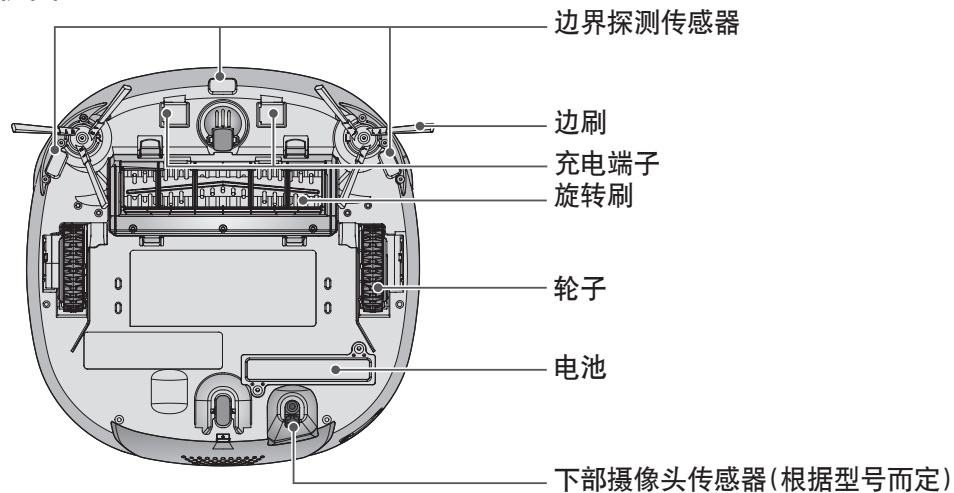

► 图示可能与实物有区别。

部件说明 - 充电底座 / 集尘盒

充电底座

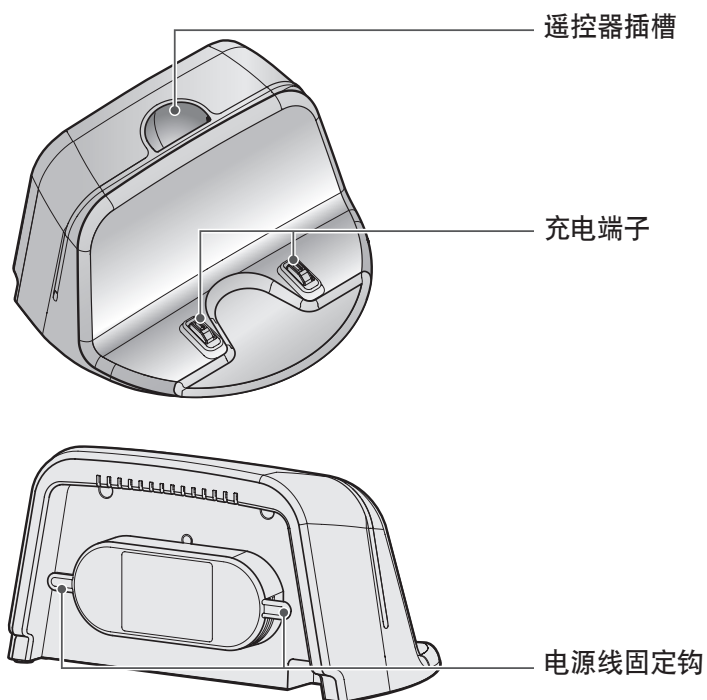

集尘盒

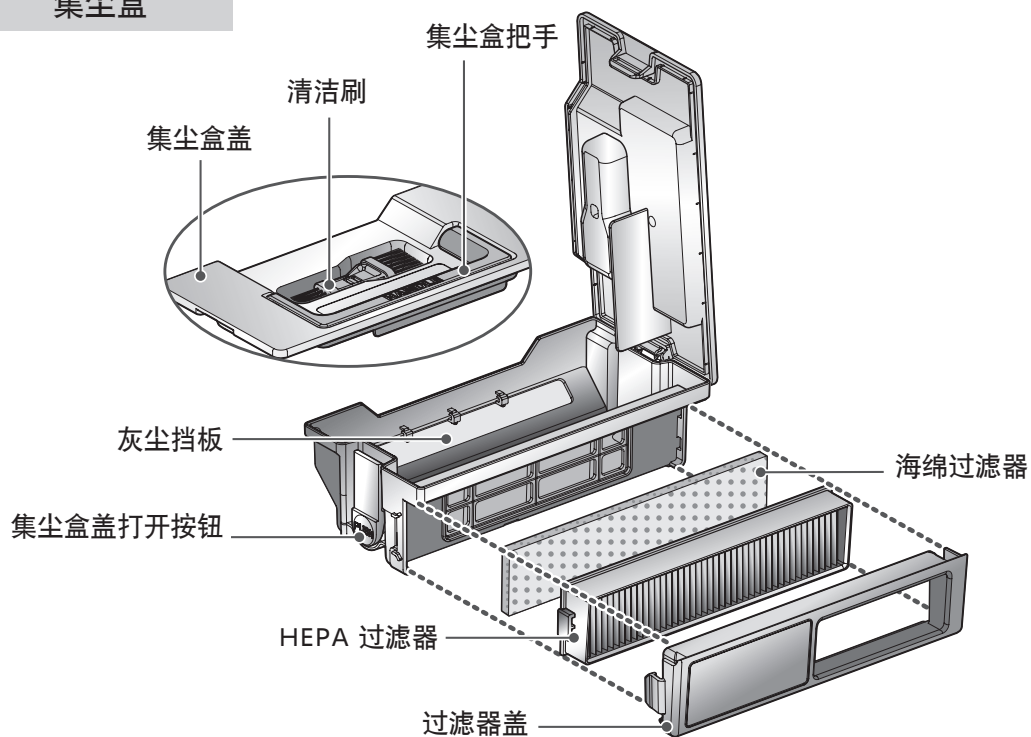

► 图示可能与实物有区别。

按钮功能 – 机器人吸尘器



强力

- 如果按此按钮，将设定为“强力模式”并发出语音提示。
- 如果在“强力模式”下按此按钮，则取消此模式。

开始/停止

- 用于打开电源、开始或停止清洁。
- 在电源打开的情况下，按此按钮开始清洁。
- 在清洁期间，按此按钮停止清洁。
- 在电源打开的情况下，如果将此按钮按住 2 秒左右，电源将关闭。
- 在“智能诊断”模式下，按此按钮结束诊断。

充电

- 用于将机器人吸尘器移动到充电底座以进行充电。
- 如果完成了清洁，或者电池电量不足，机器人吸尘器将移动到自身的充电底座，进行电池充电。

打开/关闭按钮锁

- 将“强力”和“开始/停止”按钮按住 3 秒钟以上将激活或取消按钮锁功能。
- 如果打开了“按钮锁”，按此按钮将使按钮锁图标闪烁，同时发出“按键已锁定”语音。

语音提示 On/Off

- 按住主机上的启动和充电按钮并持续 3 秒，从而打开/关闭语音提示。
- 如果语音提示关闭，则静音提示灯将打开。

按钮功能 – 遥控器

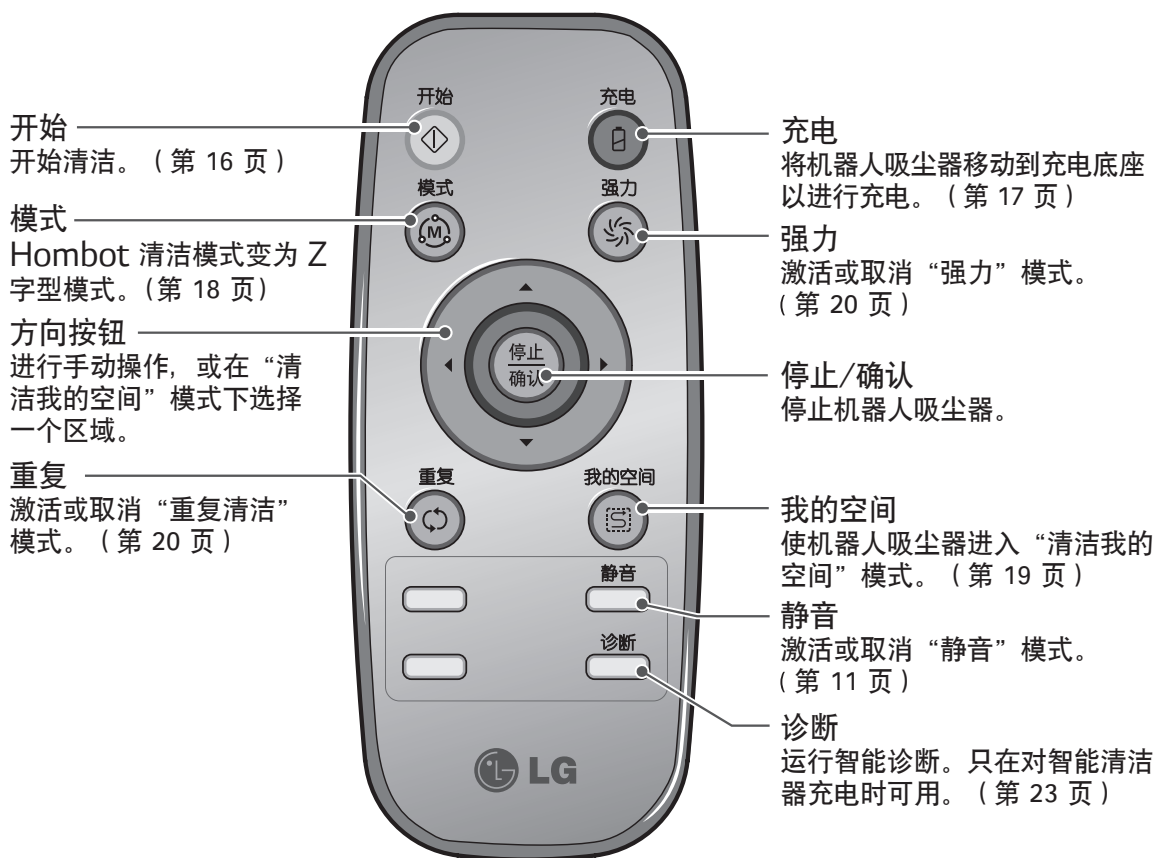

提示

- 遥控器不提供打开电源功能。
- 关机状态下, 遥控器不起作用。
- 要打开/关闭电源, 使用机器人吸尘器上部的“开始/停止”按钮。
- 停止机器人吸尘器后再使用“模式”、“我的空间”按钮。

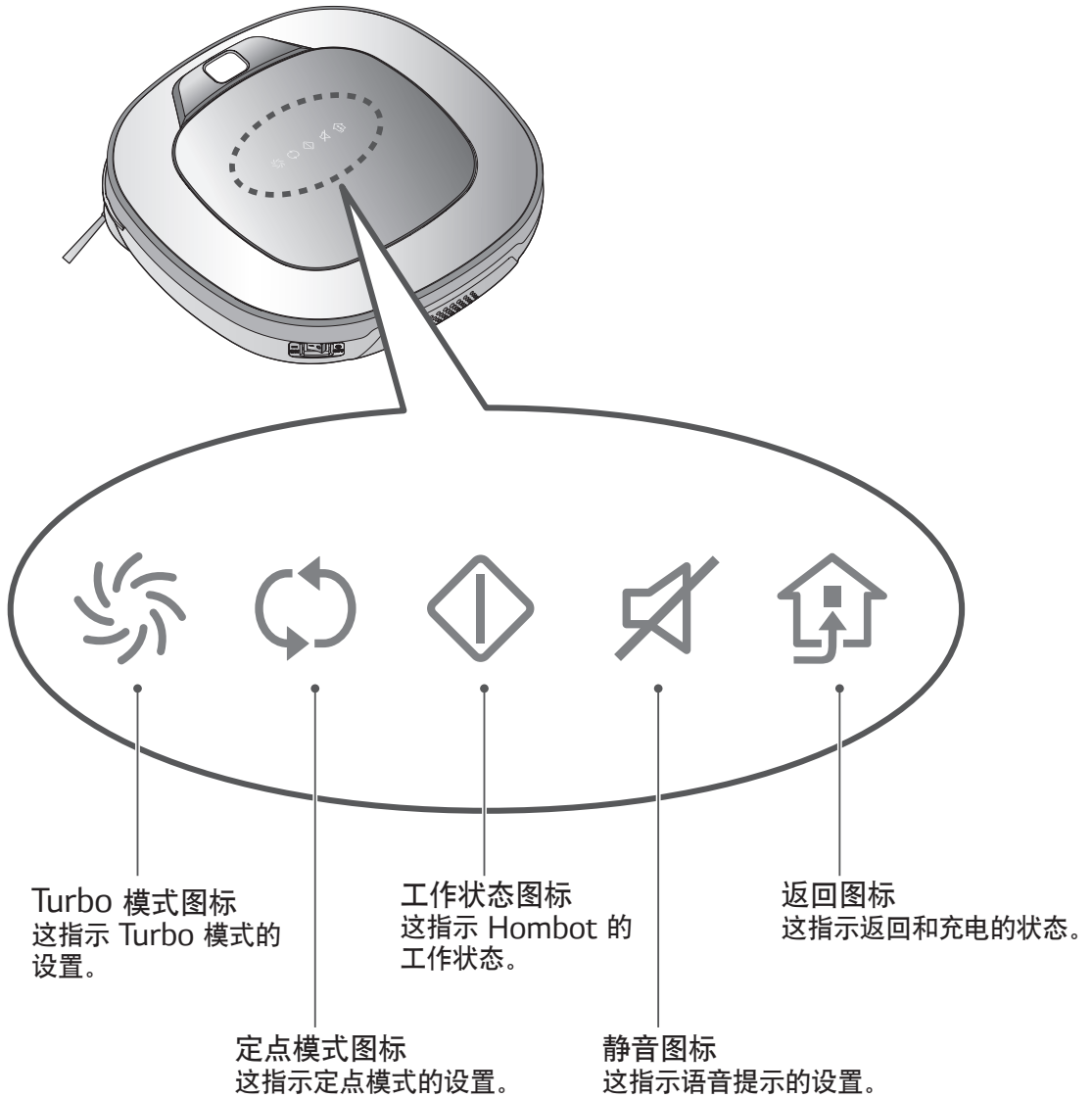

使用前检查

清洁之前请先检查以下项目

- 不要在有小孩独处的房间使用本设备。否则可能伤到小孩。
- 从要清洁的房间移开易碎或不必要的物件。尤其是要从地板上腾开昂贵的陶器和贵重物品。
- 清洁之前，先关闭集尘盒的盖子。
- 清除地板上的水渍。
- 清除地板上的电缆、带子、毛巾、垫子等，以免卡住旋转刷。
- 检查电池电量是否充足，如果电量低，请充电。
- 如果集尘盒已满，请将其清空。
- 如果您不希望机器人吸尘器进入某个房间，请关闭此房间的房门。在清洁期间，机器人吸尘器可能进入其它房间并继续清洁。
- 安装了抹布时，机器人吸尘器无法翻过 5 毫米或更高的门槛。如果不准备使用抹布进行清洁，请在使用机器人吸尘器之前将抹布分离。
- 启动本装置之前，最好先移走厚度超过 20 毫米的地毯，否则可能导致故障。
- 请关闭阳台门。清洁期间可能卡住轮子。

安装遥控器电池

1. 提起遥控器背面的搭扣，以打开电池仓盖。
2. 插入两节 AAA 电池，装入时检查 +、- 极是否对准。
3. 关紧电池盖，确保电池不会掉出。

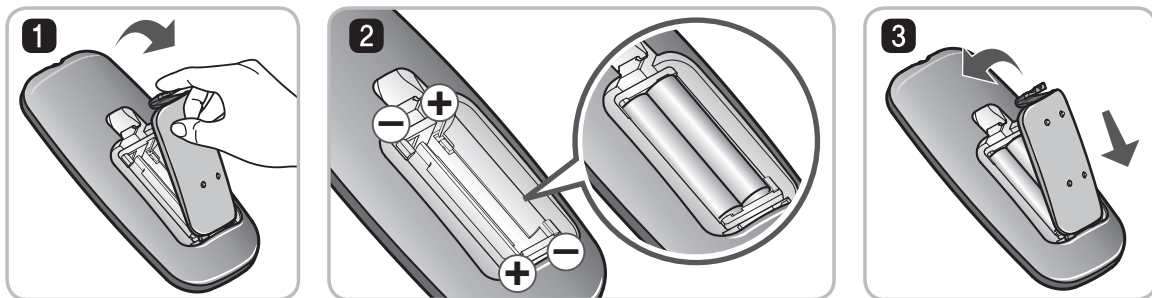

使用遥控器时的注意事项

- 每次只按一个按钮。
- 不要掉落或用力撞击。
- 存放位置应远离会发出热量、火或热气的设备。
- 某些荧光灯（如 3 波段辐射灯）可能会对遥控器的操作造成干扰。因此，操作时尽量远离此类灯具。
- 如果遥控器距离机器人吸尘器太远，可能无法正常操作。尽量在机器人吸尘器的 3 米距离以内使用遥控器。

1

安装充电底座。（第 14 页）

将电源插头插入插座，并将充电底座靠在墙上。如果电源没有连接到充电底座，则无法对机器人吸尘器充电。

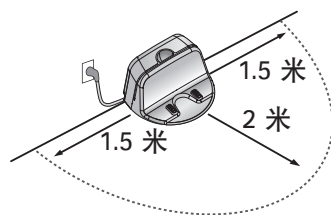

2

打开机器人吸尘器的电源。（第 15 页）

打开机器人吸尘器左后部的电源开关，然后按上部的“开始/停止”按钮。
※ 如果没有打开电源，请参阅第 15 页。

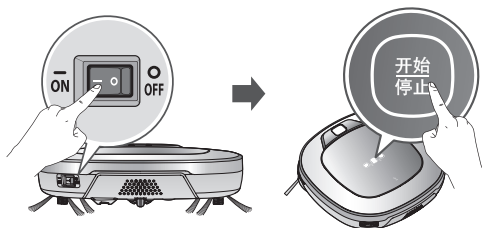

3

检查集尘盒。

开始清洁前，检查集尘盒是否干净，然后关闭主机上的集尘盒盖。

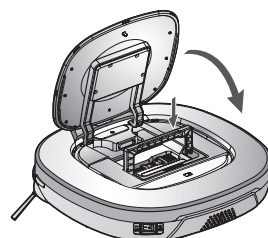

4

开始清洁。（第 16 页）

机器人吸尘器开启时，再按一下开始/停止按钮。您将听到清洁的声音，此时已经开始清洁。

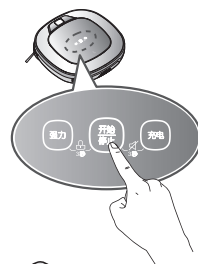

5

自动充电。（第 17 页）

在电池电量耗尽之前，机器人吸尘器将进行自我诊断并自动返回到充电底座进行充电。电池充电时间大约需要三个小时。

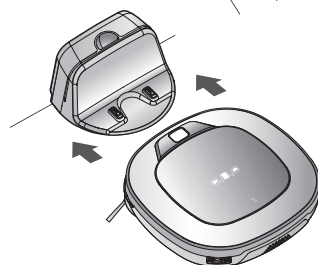

6

选择清洁模式和使用辅助功能。（第 18~21 页）

通过机器人吸尘器和遥控器上的按钮，可以选择各个清洁模式并使用支持的功能。
对于清洁模式，您可以在 Z 字型、分区和定点清扫中选择；对于二次清洁，您可以选择手动和超细纤维地拖（可选）。



< 警告 >

如果在集尘盒盖开启的情况下操作机器人吸尘器，可能导致人员受伤或产品严重损坏。

如何安装充电底座

如何安装充电底座

1. 将充电底座放在坚硬、平整的地板上，紧贴墙壁，以免停靠时滑动。
清除左右两侧 1.5 米、前部 2 米范围内的物品。

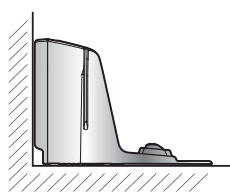

O

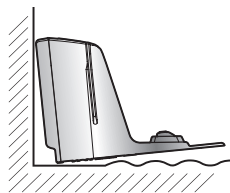

X

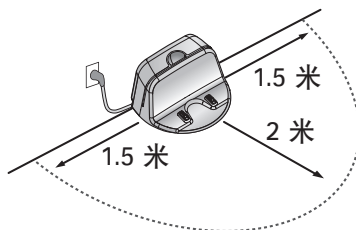

2. 将电源插头插入插座。

将电源线绕在充电底座背后的固定钩上，或者贴着墙面，以免阻挡机器人吸尘器的行走路线。

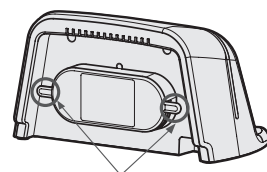

电源线固定钩

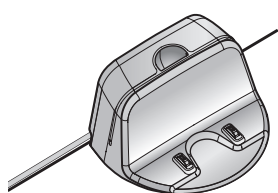

O

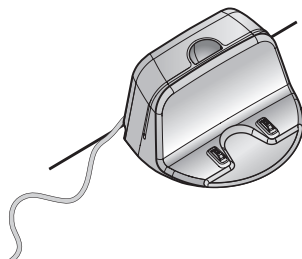

X

3. 将充电底座紧贴墙面固定，使其无法移动。

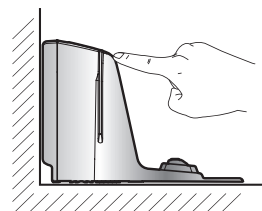

4. 如果不使用遥控器，请将其存放在充电底座上的遥控器插槽中。

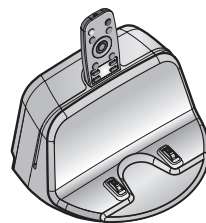

- 提示** • 充电底座电源应保持接通。如果充电底座电源未接通，机器人吸尘器将无法自动返回充电底座进行充电。

< 警告 > 如果充电底座的电源线或插头损坏、工作不正常或者损坏或掉落，请不要操作充电底座。为避免发生事故，必须由 LG 电子或专业维修人员更换电源线。

如何打开和关闭机器人吸尘器的电源

打开主电源

查看机器人吸尘器左后部的电源开关。如果电源关闭，打开此开关。

- ※ 打开电源开关时，不要按机器人吸尘器上部的按钮。按钮的操作可能延迟。
- ※ 如果机器人吸尘器将长时间不用，请关闭电源开关，以保护电池。

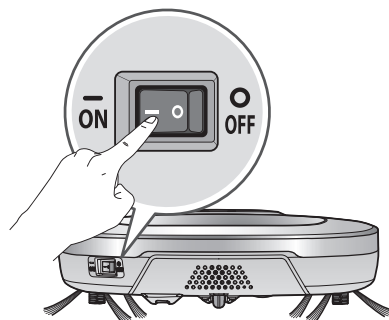

从待机模式开启。

在机器人吸尘器电源关闭的情况下，将“开始/停止”按钮按住 1 秒以上时间，直到听到一声“叮”音。大约 10 秒左右以后，机器人吸尘器将开启并放出一段乐曲。

- ※ 如果 10 分钟内机器人吸尘器没有移动或充电，电源将自动关闭。



关闭电源

在机器人吸尘器开启的情况下，将开始/停止按钮按住两秒钟。电源关闭时将放出一段乐曲。

提示

- 如果电源无法开启，请执行以下操作。
 - 打开电源开关并等待 3 秒以上时间。
 - 打开电源开关后，按“开始/停止”按钮。
 - 如果电源未开启，或者只发出“叮”音，而没有显示，将机器人吸尘器放到充电底座上。

如何开始和停止清洁

使用机器人吸尘器上的按钮

打开机器人吸尘器后，按 开始/停止 按钮开始清洁。此时放出一段乐曲并开始清洁。

在清洁期间按 开始/停止 按钮可停止清洁。

※ 在机器人吸尘器电源关闭的情况下，按“开始/停止”按钮时打开电源。再按一下“开始/停止”按钮开始清洁。



使用遥控器

开启机器人吸尘器后，按遥控器上的 开始 按钮。此时放出一段乐曲并开始清洁。

在清洁期间按 停止/确认 按钮可停止清洁。

※ 机器人吸尘器的电源关闭时，无法使用遥控器从待机模式开启机器人吸尘器。电源关闭时，按机器人吸尘器上部的“开始/停止”按钮打开电源，然后才能使用遥控器。



- ※ 在清洁期间，如果遇到传感器无法探测到其形状的物体，可能会发生碰撞。（如椅子和餐桌的细腿、家具边角）。发生这种情况时，内部冲击探测传感器将启动后退动作以避免障碍。
- ※ 如果机器人吸尘器设置为从离开充电底座的位置开始清洁，将设备放在平整的地板上，以防止障碍探测传感器发生故障。此外，在机器人吸尘器开始清洁的位置，30 厘米的范围内应当没有窗帘或墙壁等障碍物。

✓ **提示** 为达到最佳效果:

- 简略看一下要清洁的区域，看是否有会给机器人吸尘器带来困难的大小物品。
- 如果在机器人吸尘器处于充电底座的情况下开始清洁，由于准确读取了当前的充电底座位置，设备可以快速返回到充电底座。
- 如果安装了抹布板，为防止脏抹布造成二次污染，机器人吸尘器无法翻过 5 毫米或更高的门槛

如何对电池充电

自动充电

清洁周期结束时，或者电池电量低时，机器人吸尘器会返回到充电底座。

- ※ 如果 10 分钟内机器人吸尘器没有移动或充电，电源将自动关闭。
- ※ 不要关闭主电源开关，因为这样将无法对电池充电。如果在主电源开关关闭的情况下进行充电，将会显示一条错误消息：“HomBot 后部的主电源开关关闭。请打开此开关。”
- ※ 如果设备因为电池电量低而返回到充电底座，充电后将从前没有清洁过的最近位置开始清洁。
- ※ 如果第一次无法停靠到充电底座中，机器人吸尘器会重新尝试，直到成功停靠。
- ※ 当机器人吸尘器清洁了所能清洁的所有区域后，即使电池电量不低，也会返回到充电底座。

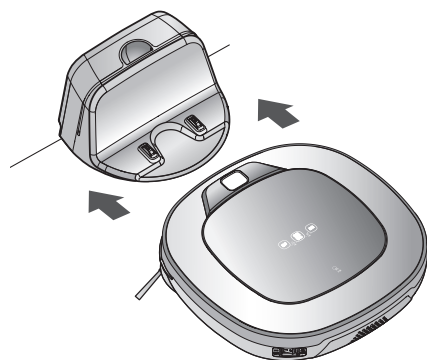

手动充电

如果第一次使用机器人吸尘器，或者在清洁期间进行充电，您可以手动对电池充电。

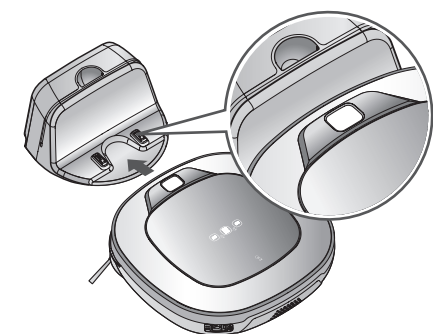

方法 1. 对准充电底座的正面，将机器人吸尘器连接到充电底座。此时伴随着乐曲放出一条音频消息并开始充电。

- ※ 如果反复发出语言消息“HomBot 后部的主电源开关关闭。请打开此开关。”，请确认主电源已打开。

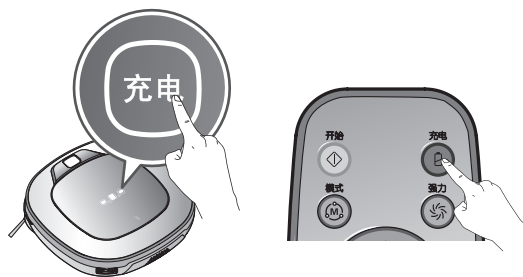

方法 2. 如果按遥控器或机器人吸尘器上的“充电”按钮，将自动发出一声搜索音，机器人吸尘器返回到充电底座并开始充电。

- ※ 如果机器人吸尘器不从充电底座开始清洁，或者通过按充电按钮手动充电，查找充电底座的时间可能稍长一些。
- ※ 在电源开启的情况下，如果机器人吸尘器处于充电端子前部的 10 厘米以内，机器人吸尘器将自动返回充电底座并开始充电。

提示 使用充电底座时，注意以下事项：

- 如果有异物卡在充电端子上，可能无法顺利充电。经常在拔出电源插头的情况下用干布擦拭端子。（第 28 页）
- 为防止触电，不要用任何金属物体接触充电端子。
- 为防止火灾或触电，绝不可拆解或改装充电底座。
- 不要将充电底座或电源插头放在加热设备附近。

清洁模式

Z 字形清洁功能

在“Z 字形清洁”模式下，机器人吸尘器以反复的 Z 字形路线清洁整个室内区域。

如果需要快速完成清洁，请选择“Z 字形清洁”模式。按遥控器的“模式”按钮以选择“Z 字形清洁”模式，然后按“开始”按钮。

※ 出厂默认设置为“Z 字形清洁”。

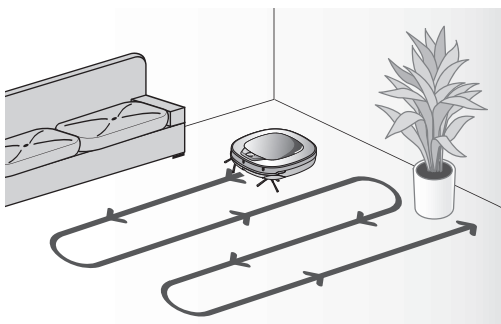

手动清洁

在手动模式下，您可以通过按遥控器上的方向键移动机器人吸尘器。根据方向键的输入，机器人吸尘器前/后/左/右移动，室内空间随之被打扫干净。在“手动”模式下，机器人吸尘器遇到障碍时可能后退。

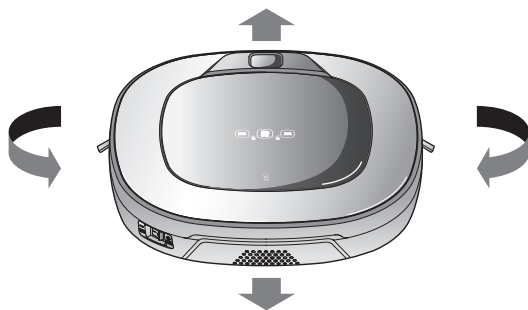

我的空间清洁功能

按遥控器上的“我的空间”时，设置为“我的空间”清洁模式并发出一条语音消息。

要清洁特定空间，请选择此模式。



第 1 阶段:

使用遥控器手动清洁每个清洁区块的边界。

※ 开始和结束位置之间的距离小于 1 米时可以识别。

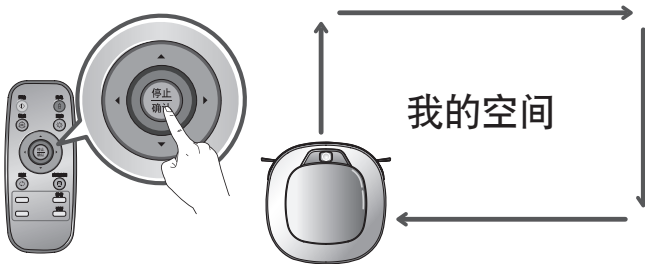

第 2 阶段:

按“开始”按钮时，机器人吸尘器开始彻底清洁选择的区域。

※ 区域选择失败时，发出一条语音消息：“区域不符合指定条件。请继续指定要清洁的区域。”
使用遥控器再次指定区域。

※ 如果分区清洁完成，模式将切换为自动清洁（Z 字型）。

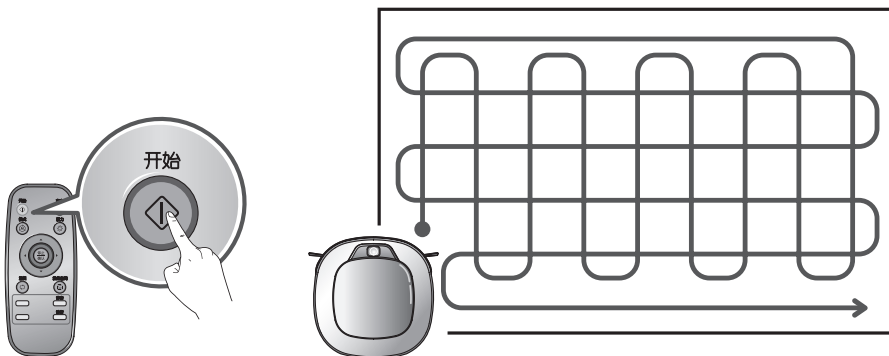

提示

- 充电期间无法启动“我的空间清洁”模式。
- 要在机器人吸尘器运行期间更改清洁模式，先按“停止/确认”按钮，然后选择模式。

辅助清洁模式

强力模式

按遥控器或主机上的“强力”按钮可激活“强力”模式，同时发出一条语音消息。

在“强力”模式下，按相同按钮可取消“强力”模式，同时发出一条语音消息。

在“强力”模式下，机器人吸尘器力量更强，打扫得更加干净。

※ <地板大师功能>

机器人吸尘器在地毯上清洁时，将自动运行“地板大师功能”（10 mm ↑）。



重复模式

按遥控器上的“重复”按钮将激活“重复”模式，同时发出一条语音消息。

在“重复”模式下，按相同按钮可取消“重复”模式，同时发出一条语音消息。

在“重复”模式下，机器人吸尘器重复清洁，直到电池耗尽为止。

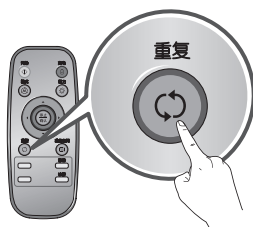

学习模式

机器人吸尘器能通过学习模式记忆清洁环境，实现智能化的清洁。

※ 只有当机器人吸尘器从充电底座开始清洁时，“学习模式”才可用。

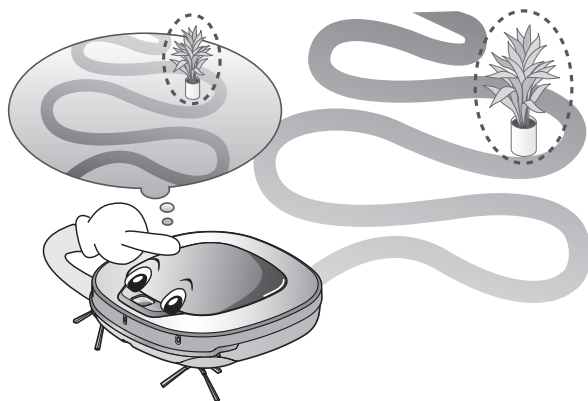

提示

• 智能操作注意事项

- 此学习模式可以记忆障碍的位置，以便绕过这些障碍。机器人吸尘器记忆所处环境的各个方面，从在充电底座处开始清洁时起，到完成任务时为止。
- 如果充电底座的位置发生变化，机器人清洁将学习新的环境状况。
- 如果识别了学习模式，将发出一条语音消息：“学习清洁过程已完成”。

抹布清洁（可选）

通过安装超细纤维抹布，您可以有效地使用机器人吸尘器来清扫灰尘。

安装了抹布板时，机器人吸尘器不会爬上地毯或门槛，以免抹布上的污垢将它们弄脏。

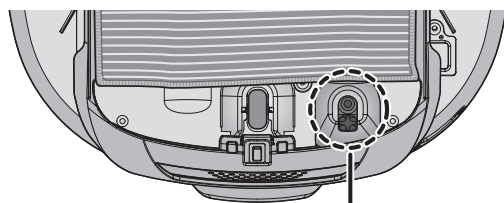

⚠ 小心
不要让抹布遮盖底部摄像头传感器。

要进行抹布清洁，按照以下指示将抹布和抹布板安装到机器人吸尘器：

1. 将超细纤维抹布粘到抹布板的粘扣上，如下图所示。

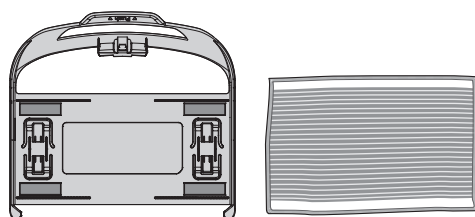

2. 将抹布板轻轻推入槽中，直到听到一声“咔哒”声。
※ 请注意，如果抹布板固定错误，清洁期间可能从机器人吸尘器上分离。

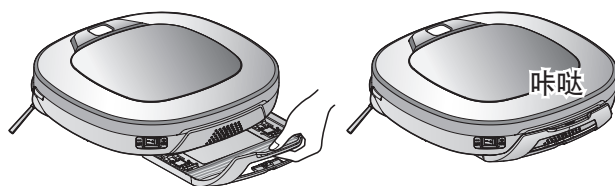

3. 在此模式下，抹布板的固定钩必须紧紧固定在机器人吸尘器底部的固定槽中。

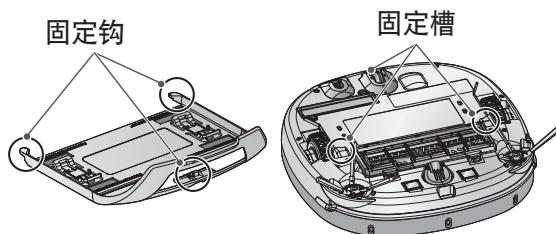

提示

- 完成清洁后，洗去抹布上的异物或灰尘，以免发臭。
- 为避免弄脏地板，不要用超细纤维抹布来清洁混有咖啡、墨水等液体的污垢。
- 安装了抹布板或抹布时，不要清洁地毯，以免地毯被粘扣损坏或被抹布弄脏。
- 超细纤维抹布应保持干燥。不要在潮湿的表面使用。如果潮湿，可能会干扰导航。
- 安装了抹布板时，智能诊断功能不可用。
- 部分型号可能未配有超细纤维地拖或拖把盘。

位置搜索功能

机器人吸尘器在清洁期间记忆其位置。

如果机器人吸尘器在工作时被用户移动，它会通过位置搜索功能搜索其位置，以从之前位置继续清洁。

如果用户排除了机器人吸尘器的异常情况或随意移动其位置，位置搜索功能将激活。

※ 机器人吸尘器充分识别清洁状况后，导航功能将激活。

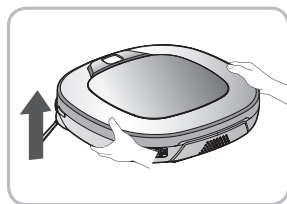

改变位置

1. 将机器人吸尘器放在移开前的位置附近。

- ※ 机器人吸尘器距离移开前的位置越近，位置搜索效率越高。
- ※ 如果距离移开前的位置 1 米以上，将难以搜索位置。

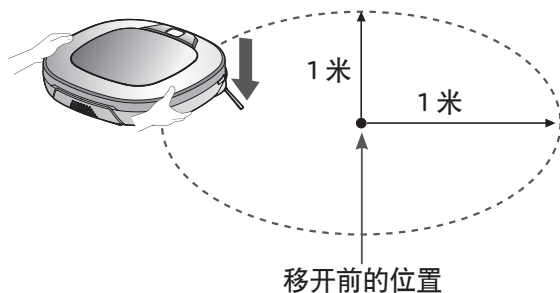

2. 按机器人吸尘器上的 开始/停止 按钮或遥控器上的 开始 按钮。

机器人吸尘器开始位置搜索功能，同时发出一声音频向导。

- ※ 位置搜索成功完成时，机器人吸尘器从移开前的位置继续清洁。
- ※ 如果位置搜索失败，则从头开始清洁。

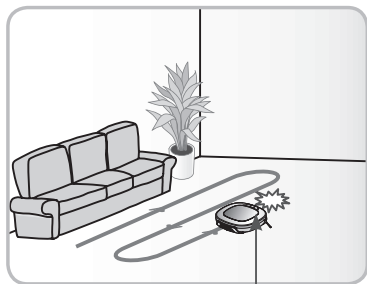

移开前的位置

要查找确切位置。请与机器人吸尘器保持一段距离。

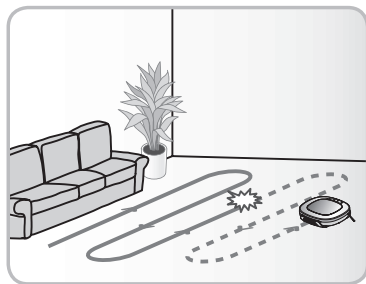

提示

- 如果在设置位置搜索功能后关闭了电源，位置搜索功能将被取消。
- 机器人吸尘器距离移开前的位置越近，位置搜索效率越高。

机器人吸尘器使用此智能诊断功能执行自我诊断。
如果在诊断期间发现异常，请联系当地的 LG 维修中心。

※ 在智能诊断期间，机器人吸尘器可能在 50 厘米的半径内移动。因此，开始智能诊断之前，确认充电底座周围 1 米半径内没有其它物件。

1. 打开后部的主电源开关并让机器人吸尘器连接到充电底座。

※ 只有当机器人吸尘器连接到充电底座时，才可以进行智能诊断。

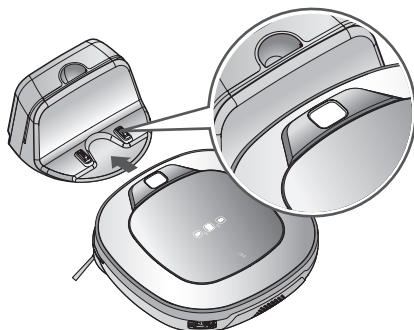

2. 按遥控器上的“诊断”按钮，此时开始诊断过程，同时发出一条语音消息：“启动智能诊断。请站在远处并清除 1 米（约 3 英尺）范围内的物件。”

※ 在安装了抹布板的情况下无法激活此过程。



3. 如果智能诊断正常完成，机器人吸尘器将返回充电底座并通过语音消息通知诊断结果。发出语音消息后，按遥控器或主机上的“充电”按钮可以再次播放。要终止诊断过程，按遥控器或主机上的“停止/确认”按钮。

※ 如果在发出语音消息后的 1 分钟内没有执行任何操作，机器人将进入“充电”模式。

※ 如果超声波传感器或红外线传感器出错，机器人吸尘器可能不会返回到充电底座，但会终止智能诊断，此时会发出相关的语音消息。

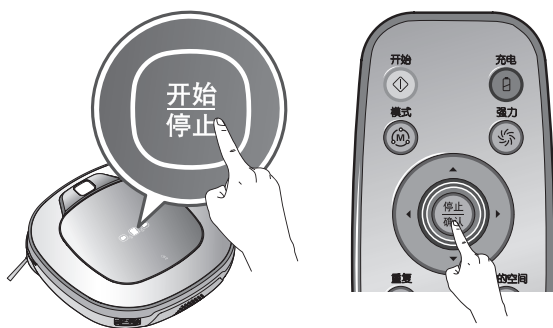

提示

- 智能诊断完成之前，注意不要触摸机器人吸尘器或干扰其运行。否则需要关闭再打开主电源开关，以恢复诊断。
- 在以下情况下无法激活智能诊断。在每种情况下，检查问题并重试。
 - 机器人吸尘器从充电底座分离
 - 电池电量不足
 - 没有可用的集尘盒过滤器
 - 安装了抹布板

智能诊断

如果智能诊断后发出一条语音消息，请按照下表采取适当的措施。

语音消息	措施（参考）
启动智能诊断。请站在远处并清除 1 米（约 3 英尺）范围内的物件。	清除充电底座周围 1 米半径内的物件并站在远处，直到完成诊断。
启动智能诊断之前，需要对机器充电。请将机器停靠到充电底座。	将机器人吸尘器移动到充电底座以进行充电。
诊断期间没有发现故障。	
电池电量过低，无法启动智能诊断。请在对电池充电后重试。	对电池充电后重新尝试智能诊断。
请检查集尘盒和过滤器是否正确安装。	打开集尘盒盖子并检查集尘盒。
红外线传感器错误，导致无法对-机器充电。	重新运行智能诊断。如果发出同一条消息，请联系当地的 LG Electronics 服务中心。
超声波传感器错误，导致无法对机器充电。	重新运行智能诊断。如果发出同一条消息，请联系当地的 LG Electronics 服务中心。
底部边界传感器错误，导致无法对机器充电。请将传感器擦干净。	清洁前下部的三个边界传感器。
请清洁底部右侧的摄像机传感器。	清洁底部右侧的摄像头传感器镜头。
请清洁左右两侧的障碍探测传感器窗口。	清洁左右两侧的障碍探测传感器镜头。
陀螺仪传感器出现问题。	重新运行智能诊断。如果发出同一条消息，请联系当地的 LG Electronics 服务中心。
请检查左轮上是否有异物。	检查左轮上是否有异物。
右轮传感器出现问题。	检查右轮上是否有异物。
左轮传感器出现问题。	重新运行智能诊断。如果发出同一条消息，请联系当地的 LG Electronics 服务中心。
右轮传感器出现问题。	重新运行智能诊断。如果发出同一条消息，请联系当地的 LG Electronics 服务中心。
旋转刷出现问题。请检查是否有异物。	检查是否有异物卡在旋转刷中。
吸气马达出现问题。	重新运行智能诊断。如果发出同一条消息，请联系当地的 LG Electronics 服务中心。
加速传感器出现问题。	重新运行智能诊断。如果发出同一条消息，请联系当地的 LG Electronics 服务中心。
要再听一遍智能诊断结果，请按充电按钮。要停止，请按停止按钮。	如要再检查一遍诊断结果，按“充电”按钮，或者按“停止/确认”按钮结束诊断。
请将机器背面的主电源开关转到“关”再转到“开”，然后重新尝试智能诊断。如果问题仍然存在，请联系 LG Electronics 客户服务中心。	关闭再打开主电源开关，以恢复诊断。如果问题持续存在，请联系当地的 LG 服务中心。
智能诊断模式将关闭。	
在安装了抹布板的情况下无法执行智能诊断。请将其拆除，然后重试。	拆除抹布板以后再运行智能诊断。
智能诊断无法完成其诊断。请将-机器背面的主电源开关转到“关”再转到“开”，然后重试。	关闭再打开主电源开关，以恢复诊断。完成诊断之前，不要触摸机器人或干扰其运行。
请检查充电端子是否损坏或变脏。	清洁机器人吸尘器的底部和充电底座上的充电端子。

清洁集尘盒

如果集尘盒已满，吸力可能变弱。每次清洁前和清洁后都要清洁集尘盒。按以下顺序清洁集尘盒：

1. 按机器人吸尘器上的 尘盒 按钮打开集尘盒盖。

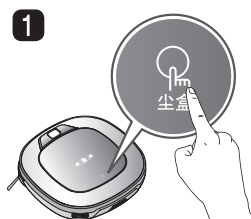

2. 握住集尘盒的把手并向上拉。

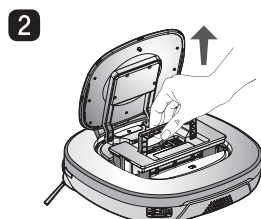

3. 在集尘盒后部，拉动过滤器盖左侧的钩，以分离过滤器和内部海绵。

※ 请注意，分离过滤器时可能掉落一些灰尘。

※ 清洁集尘盒过滤器时，请参阅第 26 页。

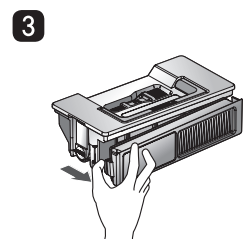

4. 按集尘盒上的分离按钮，同时向上提起盖子。

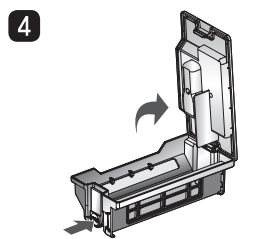

5. 清空集尘盒并用清洁刷或自来水进行清洁。

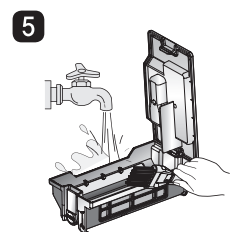

6. 用水清洁后，在通风良好、避开阳光直射的区域将集尘盒晾干。

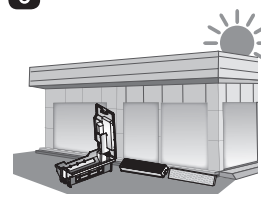

7. 完成集尘盒的清洁后，关闭盖子并装回海绵过滤器和 HEFA 过滤器。

※ 有关详细的安装指导，请参阅第 26 页。

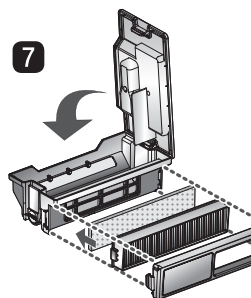

8. 将集尘盒放入机器人吸尘器并关闭集尘盒盖。

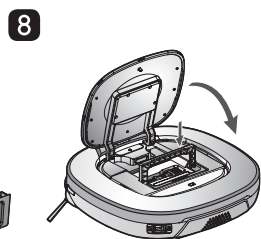

提示

- 如果在没有过滤器的情况下关闭集尘盒上的过滤器盖子，灰尘可能进入内部并造成产品故障。
- 清洁集尘盒后，务必将过滤器安装到集尘盒中。
在没有过滤器或未安装过滤器盖的情况下，如果将机器人吸尘器投入运行，将发出一条语音消息：“请检查集尘盒和过滤器是否正确安装。”
- 如果装置的盖子在清洁期间分离，请将盖子竖直安装到集尘盒上的槽中。

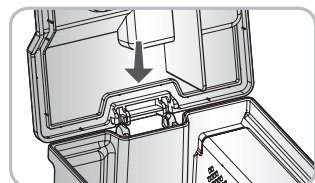

清洁集尘盒过滤器

集尘盒过滤器由 HEPA 过滤器和海绵过滤器组成。按照以下顺序清洁 HEPA 过滤器和海绵过滤器。

1. 在集尘盒后部，拉动 HEPA 过滤器模块左侧的钩，以分离 HEPA 过滤器和内部海绵。

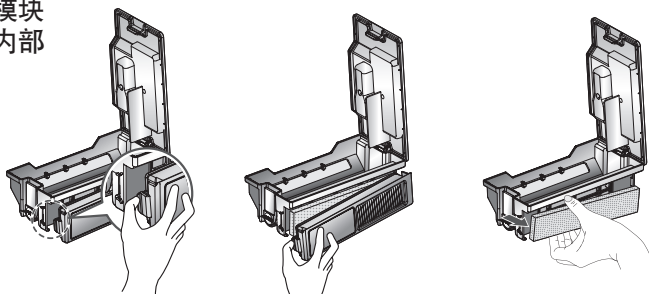

2. 用吸尘器或清洁刷将 HEPA 过滤器上的细微灰尘清除干净。

※ 不要用水清洗 HEPA 过滤器。否则吸力可能变弱。

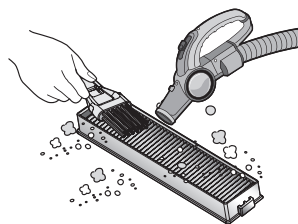

3. 使用清洁刷清洁海绵过滤器。如果用水清洗，请将它放在避开阳光的位置晾干。

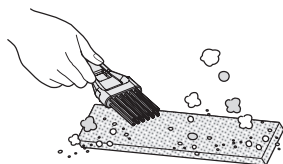

4. 按照以下顺序，将 HEPA 和海绵过滤器安装到过滤器盖子上。

※ 将 HEPA 过滤器旁边的方形凸块安装到盖子上的槽中。

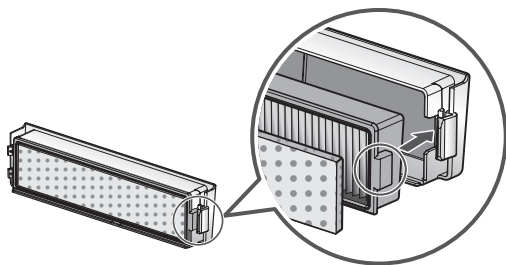

※ 务必以正确的方式将 HEPA 和海绵过滤器安装到过滤器盖上。

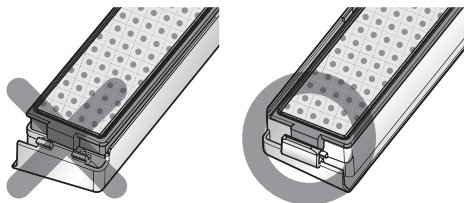

提示

- 为保持机器人吸尘器的性能，对于 HEPA 过滤器，每周至少用清洁刷或吸尘器清洁一次。
- 如果集尘盒上安装了过滤器盖子但没有插入过滤器，运行机器人吸尘器时灰尘可能落入内部，导致产品发生故障。

清洁旋转刷

位于机器人吸尘器底部的旋转刷有助于吸入灰尘。按以下顺序清洁旋转刷。

※ 翻转主机之前，在地板上铺一块软布并取出集尘盒。
否则，主机可能被划伤，灰尘可能从集尘盒中倒出。

- 1 开始清洁之前，关闭主电源开关。
翻转机器人吸尘器并放在软布上。
- 2 检查是否有异物，然后按固定钩并往上拉，以分离盖子。
- 3 使用清洁工具清理旋转刷上的毛发和其它异物。

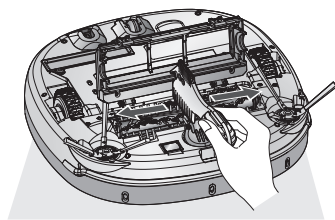
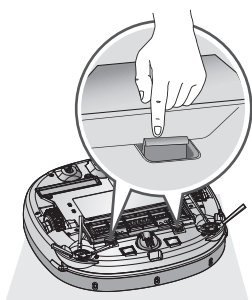
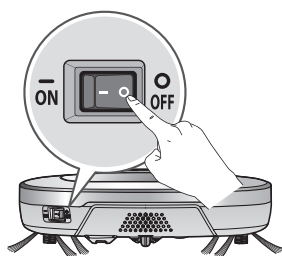

- 4 将旋转刷一直推到黄色突起处。
- 5 在推动旋转刷的同时，提起白色突起部分，使其从主机上分离。
- 6 用吸尘器、剪刀等用具清洁旋转刷。

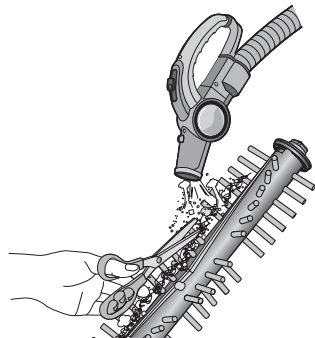
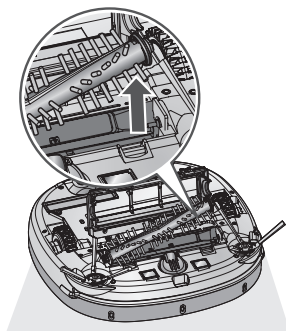
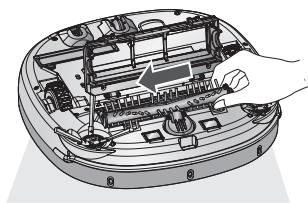

- 7 将旋转刷侧部的固定钩（方形）装入颜色一致的固定槽中。
- 8 向箭头方向推动旋转刷，将另一侧的固定钩（方形）装入固定槽。
- 9 将盖子向下按，直到两侧的固定钩发出“咔哒”一声。
※ 注意不要让侧部的旋转刷卡在盖子下面。

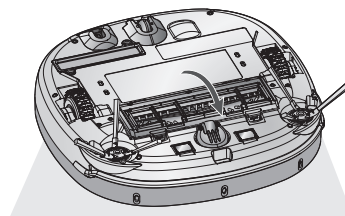
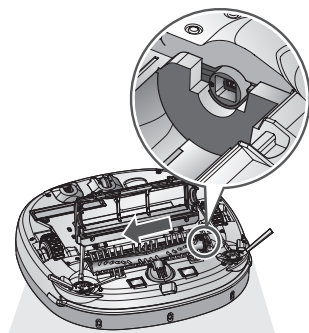
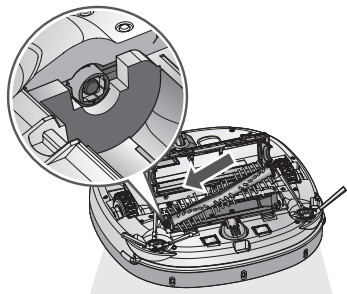

清洁传感器/充电端子

机器人吸尘器中有可以探测障碍、楼梯的传感器，以及探测充电底座以对电池进行充电的传感器。为保持机器人吸尘器的性能，请定期按以下步骤清洁传感器和充电端子：

1. 关闭机器人吸尘器底部的电源开关。如果没有关闭主电源，启动机器人吸尘器可能导致受伤。
2. 在地板上铺一块光滑的布，翻转机器人吸尘器并放在布上。
※ 请确保在翻转主机前已取出集尘盒。否则集尘盒中的灰尘可能掉出。
3. 使用光滑的布或清洁刷，按照下面的说明将每个传感器和充电端子上的灰尘擦拭干净。

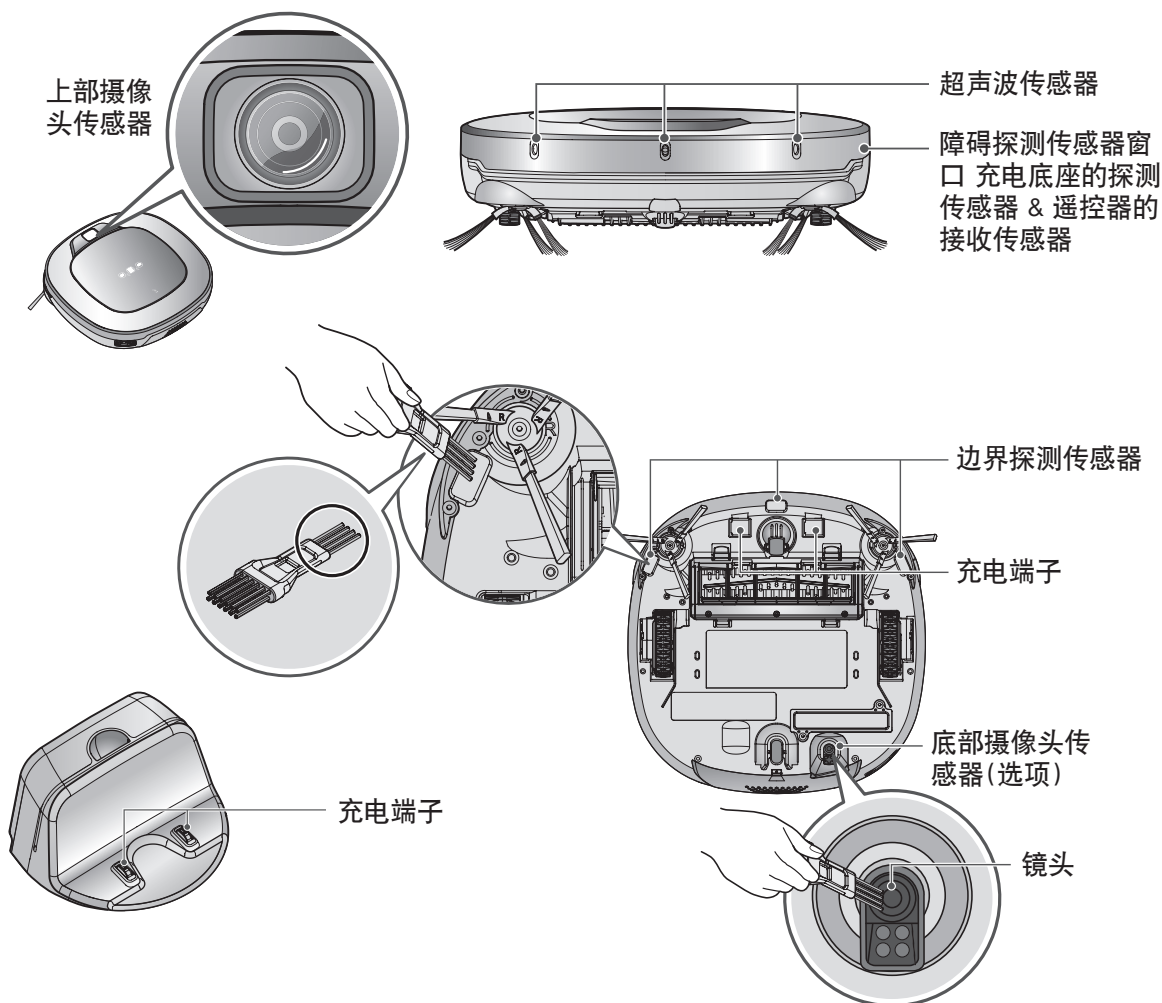
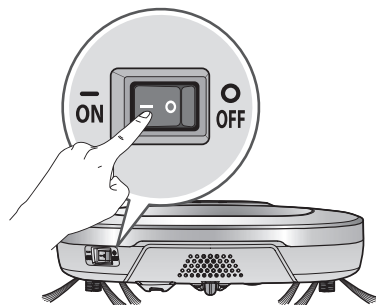

提示

- 清洁机器人吸尘器时不要直接在上面喷洒水、稀释剂、苯等。
- 如果传感器或充电端子损坏，请联系服务中心。传感器或端子损坏可能导致产品功能失常。
- 要清洁传感器/充电端子，请使用清洁刷。
- 部分型号的底部可能没有摄像头。

清洁侧刷

头发等异物很容易粘附到侧刷上。每周至少应清理一次。

如果旋转刷上粘附的异物过多，旋转刷有可能被损坏。

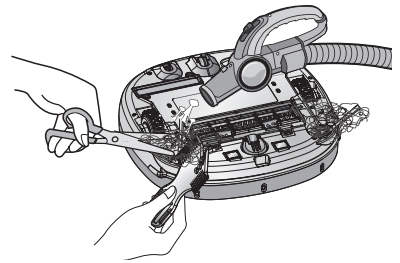

如果地板不平整，或者经常清洁墙面，侧刷可能弯曲或损坏。在这种情况下，请使用以下方法来矫直侧刷。

1. 以下步骤可用于修复变形的刷子。
2. 将机器人吸尘器上的 开始/停止 按钮按住 2 秒时间，以关闭电源。
3. 将机器人吸尘器放在桌子的边缘，以便于清洁侧刷。确保机器人吸尘器没有掉落的风险。
4. 将侧刷浸在温水中。
5. 将侧刷向下按住十秒左右，使其完全被水浸湿。
6. 以用手抽动的方式慢慢擦拭侧刷。
7. 旋转侧刷并对刷子的每个部分重复步骤 4-6。
8. 侧刷必须完全干燥后才可使用。

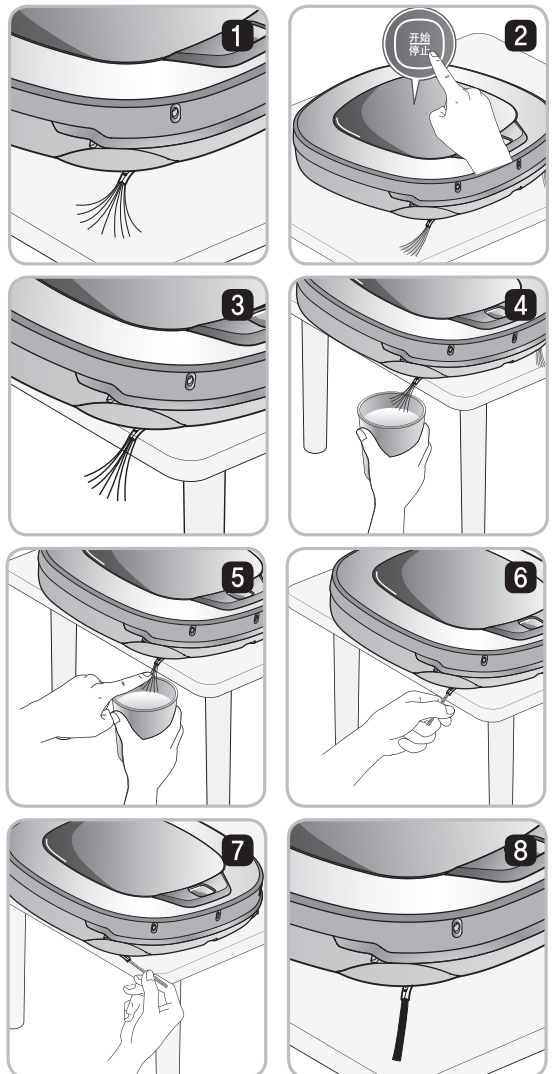

侧刷管理

1. 使用螺丝刀拆下螺丝并将侧刷从主机上分离。
2. 分离后清除毛发。
3. 将用于替换的侧刷安装到机器人吸尘器底部，刷子的“R”和“L”标记应与机器人吸尘器上的标记相对应。

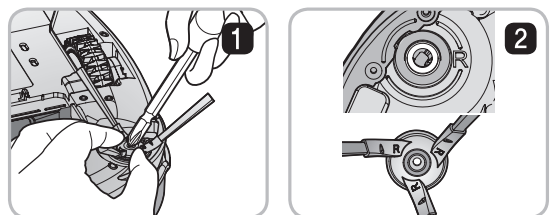

清洁超细纤维抹布（可选）

使用抹布进行清洁后，应洗去上面的污垢和灰尘，以免发臭。按以下步骤清洗超细纤维抹布：

1. 从抹布板上分离超细纤维抹布。

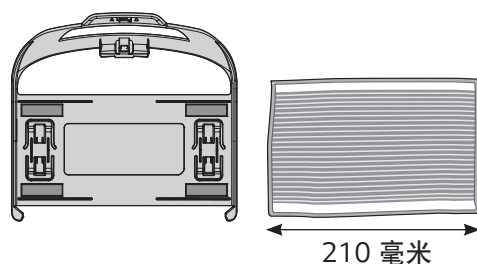

2. 小心地用水清洁。



3. 将抹布放在通风良好的阳光下晾干，然后才能使用。

※ 如果使用湿的抹布，机器人吸尘器可能发生故障。

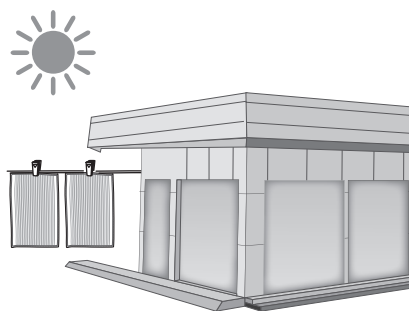

- 提示**
- 为避免产品故障，只可使用机器人吸尘器附带的超细纤维抹布。
 - 如要另外购买超细纤维抹布，请去最近的 LG Electronics 服务中心。
 - 部分型号可能未配有超细纤维地拖或拖把盘。

发出语音消息：“轮子没有接触地面。请将机器移动到平整的地面。”

如果轮子由于某种原因没有接触地面或者脱开，设备将发出一条警告消息。

- 轮子是否陷入前门、阳台、楼梯等处？
 - ▶ 将机器人吸尘器移动到平整的地板上。



发出语音消息：“请清除左/右轮上的异物。”

- 轮子周围是否被异物缠绕？
 - ▶ 在地板上铺一块光滑的布，翻转机器人吸尘器并放在布上。检查轮子并清除异物。
 - ※ 请确保在翻转主机前已取出集尘盒。否则集尘盒中的灰尘可能掉出。

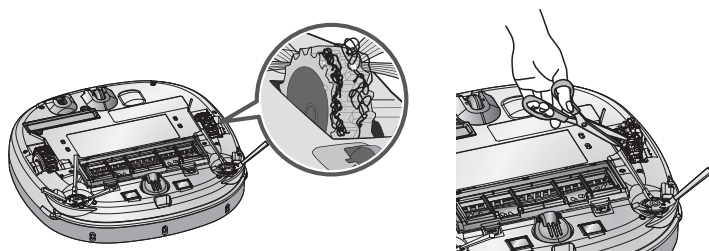

发出语音消息：“机器无法继续清洁。请检查周围区域。”

如果机器人吸尘器由于不利情况而无法继续清洁，设备将发出一条警告消息。

- 机器人吸尘器是否被卡住？
 - ▶ 取出被卡住的部位后，将机器人吸尘器放到平整的地板上。

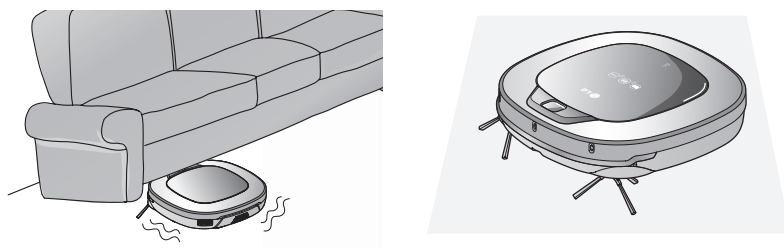

故障排除

发出语音消息：“请检查集尘盒和过滤器是否正确安装。”

如果没有可用的集尘盒或过滤器盖子，设备将发出一条警告消息。

- 机器人吸尘器中有没有安装集尘盒？
 - ▶ 打开集尘盒盖，没有集尘盒时装入一个集尘盒。
 - ▶ 集尘盒盖不要留开一条缝。

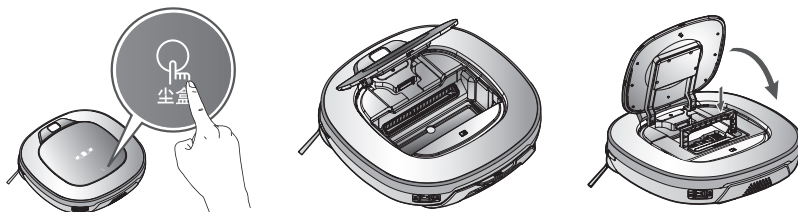

- 确保过滤器盖子已装入集尘盒。

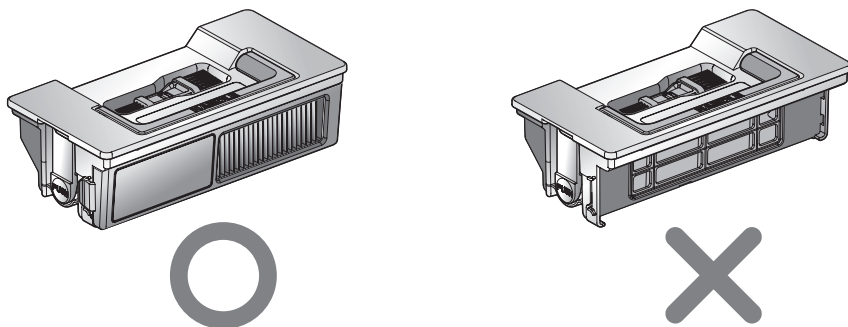

发出语音消息：“电池电量低。请将机器移动到充电底座进行充电。”

电池电量即将耗尽时，设备将发出“电池电量低”语音提示。

- 将机器人吸尘器移动到充电底座以对电池充电。
 - ▶ 如果机器人吸尘器连接到充电底座，设备开始充电并放出一段表示充电开始的乐曲。

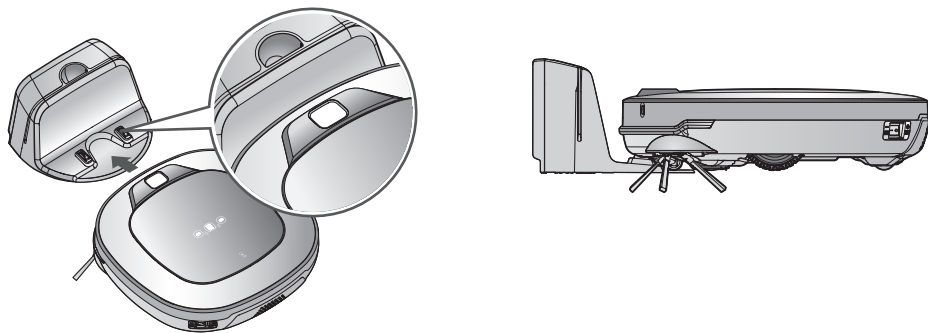

发出语音消息：“请清除机器底部旋转刷上的异物。”

如果旋转刷上有异物，设备将发出一条警告消息。

在地板上铺一块软布，翻转机器人吸尘器并放在布上。

※ 翻转主机之前，务必先取出集尘盒。
否则集尘盒中的灰尘可能倒出。

- 旋转刷发出异常的响声。
 - ▶ 检查旋转刷的分离槽，以确认旋转刷正确安装。
 - ▶ 从机器人吸尘器上拆下旋转刷，以清除旋转刷上的异物。

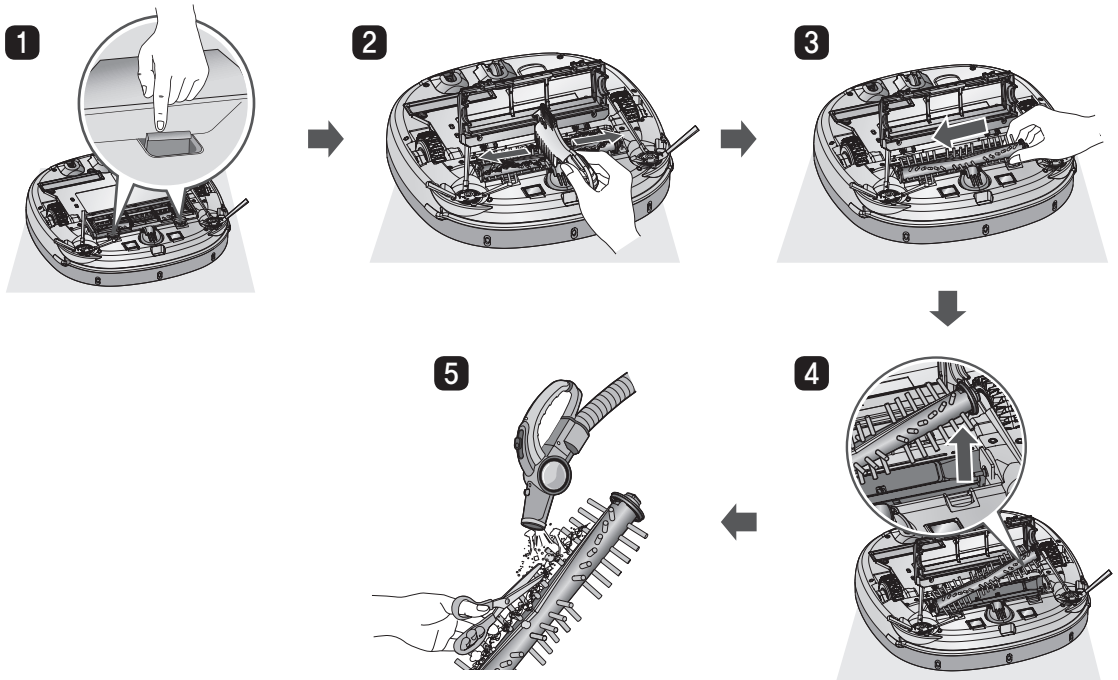

- 旋转刷或侧刷被卡住。
 - ▶ 清除卡在侧刷或旋转刷上的线缆、头发等异物。

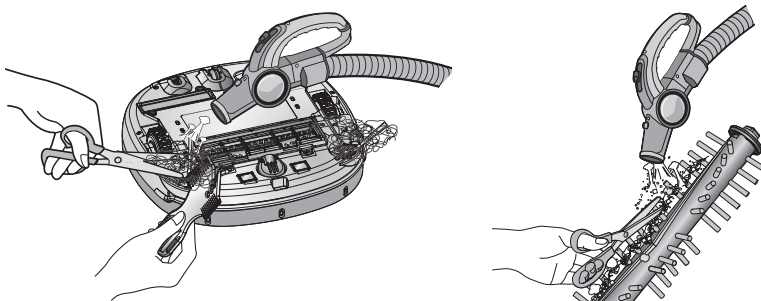

※ 有关此过程的详细说明，请参阅第 27、29 页的指示。

请求维修服务前

如果机器人吸尘器出现故障，报修之前请确认以下项目。

问题	解决办法（参考页面）
无法打开电源。	确认电源开关已开启。（第 15 页）
电源自动关闭。	这并非故障。机器人吸尘器自身有一个节电功能。 如果在电源开启后的十分钟内没有执行操作，电源将自动关闭。 （第 17 页）
机器人吸尘器无法充电。	<ul style="list-style-type: none">▶ 检查主电源开关是否开启。▶ 移开充电底座周围的物品。（第 15 页）▶ 确认电源已连接到充电底座。（第 14 页）▶ 用干布擦拭充电端子。
吸力变弱。	<ul style="list-style-type: none">▶ 检查吸入口是否被异物阻塞。（第 27 页）▶ 清空集尘盒。（第 25 页）▶ 清洁集尘盒过滤器。（第 26 页）
噪音变大。	<ul style="list-style-type: none">▶ 确认集尘盒已正确安装。▶ 确认集尘盒过滤器已正确安装。（第 26 页）▶ 检查是否有异物卡在旋转刷上。（第 27 页）
无法启动机器人吸尘器。	<ul style="list-style-type: none">▶ 确认电源开关已开启。（第 15 页）▶ 确认电池已充电。（第 17 页）
旋转刷不旋转。	<ul style="list-style-type: none">▶ 清洁旋转刷。（第 27 页）▶ 确认旋转刷已正确安装。（第 27 页）
移动或行走路线异常。	<ul style="list-style-type: none">▶ 用光滑的布小心地擦拭传感器。（第 28 页）▶ 如果安装了超细纤维抹布，确认安装正确。（第 21 页）▶ 关闭再打开电源开关。
无法用遥控器启动机器人吸尘器。	<ul style="list-style-type: none">▶ 更换遥控器电池。（第 12 页）▶ 确认在遥控器的覆盖范围内（不超过 3 米）进行控制。 （第 12 页）▶ 检查主电源开关是否开启。（第 15 页）

产品规格

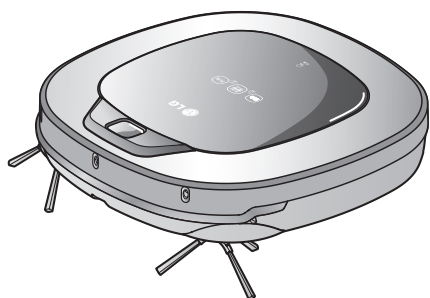

项目/型号	LG Electronics 机器人吸尘器/ VR6340LV
外形尺寸	340 毫米 × 340 毫米 × 89 毫米
重量	3 kg
功耗	18 W
电池 (充满电)	16.8 V ===
行走速度	350 毫米/第二 (最快)
使用时间	约 100 分钟 (基于普通木地板)
充电时间	3 小时
主要功能	强力模式 学习模式 障碍探测功能 防坠落功能 错误指示功能 导航功能 自动/手动充电功能 干拖把 (选项) 边缘清洁功能 语音消息功能 地图构建功能 重复清洁功能 我的空间清洁功能 Z 字形清洁功能

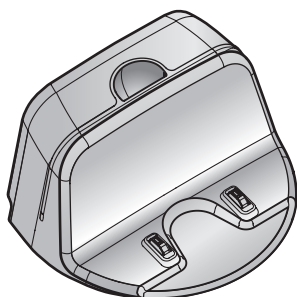

项目/型号	充电底座
外形尺寸	236 毫米 × 181 毫米 × 128 毫米
额定规格	220 V~ 50 Hz
输出电压/电流	17.1 V === / 1.1 A
功耗	23 W

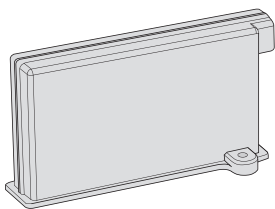

项目/型号	电池
类型	聚合物锂离子电池
额定规格	14.8 V === / 2200 mAh

参考资料

开源软件声明

要通过 GPL、LGPL、MPL 和此产品包含的其它开源许可证获得源代码，请访问 <http://opensource.lge.com>。

所有涉及到的许可条款、免责声明和版权声明可同源代码一起下载。

拆/装电池

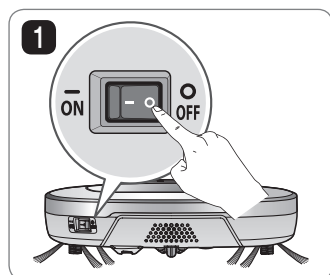

1 关闭机器人吸尘器左后部的主电源开关。

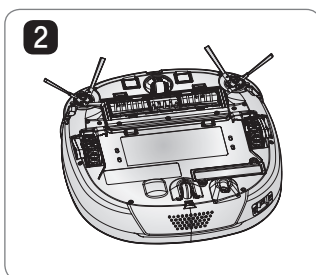

2 在地板上铺一块软布，取出集尘盒，然后翻转机器人吸尘器并放在布上。

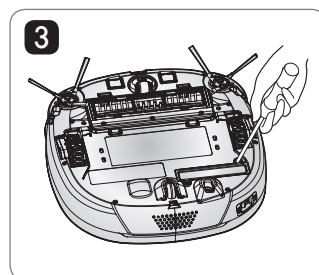

3 用螺丝刀拆下螺丝。

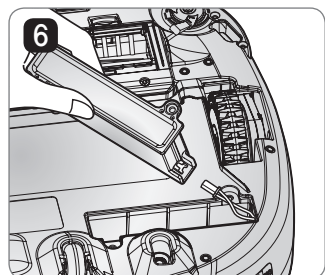

6 按相反顺序组装电池。

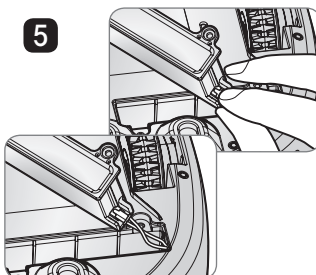

5 在按下连接器固定钩的同时，分离电池上的线。

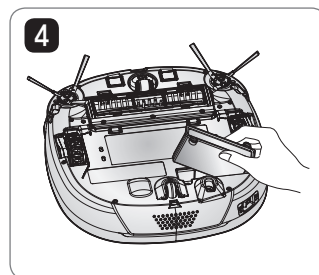

4 从设备中取出电池。

警告

请注意火灾、爆炸、触电或故障。

- 请勿使用顾客购买本商品时提供的电池以外的任何其他电池。
- 请勿摔落、挤压、刺穿、切割或使外部接点短路，从而损坏电池。
- 在任何情况下，请勿试图拆卸电池。电池损坏或出现故障时，请带到服务中心。
- 请勿将本电池放在靠近热源处，或将其投入火中或水中。
- 请保证电池充电时远离潮湿环境
- 不使用时阴凉处存放。如果发现电池泄漏，请立即使用清洗剂清理。
- 当丢弃吸尘器时，请将电池从产品中取出。



废旧电池/蓄电池的处理

1. 如果产品的电池/蓄电池上贴有打叉的脚轮垃圾桶符号，则表示它们受欧洲指令 2006/06/EC 监管。
2. 如果电池中汞的含量超过 0.0005%、镉的含量超过 0.002%、铅的含量超过 0.004%，则此符号可能与汞、镉或铅的化学符号组合出现。
3. 所有废弃电池/蓄电池必须与城市垃圾类别分开处理，清运设施由政府或当地主管部门指定。
4. 废旧电池/蓄电池的正确处置有助于避免其对环境和人类健康带来的潜在不利影响。
5. 要进一步了解废旧电池/蓄电池的处理方式，请联系相关政府机构、废物处置服务机构或您购买产品的商店。



废旧电器的处理

1. 所有废弃电子电气产品必须与城市垃圾类别分开处理，清运设施由政府或当地主管部门指定。
2. 废旧电器的正确处置有助于避免其对环境和人类健康带来的潜在不利影响。
3. 要进一步了解废旧电器的处理方式，请联系相关政府机构、废物处置服务机构或您购买产品的商店。