



**LG**

Life's Good

繁體中文  
簡體中文  
ENGLISH

使用手冊  
用戶手冊

User Guide

**LG G** *Pad 10.1*

LG-V700





# 使用手冊



- 畫面顯示及插圖可能與實際裝置上顯示的有所不同。
- 視乎軟體或服務供應商而定，本手冊中的部份內容可能不適用於您的平板電腦。此文件中所有資訊如有更改，恕不另行通知。
- 由於使用觸控螢幕鍵盤，此裝置不適合視障人士使用。
- Copyright ©2014 LG Electronics, Inc. 保留所有權利。LG 及 LG 標誌乃 LG 集團及其相關公司的註冊商標。所有其他商標均屬於其擁有者。
- Google™、Google Maps™、Gmail™、YouTube™、Hangouts™ 及 Google Play™ 均為 Google, Inc. 的商標。

# 目錄

有關本使用者指南.....	5	旋轉螢幕.....	25
有關本使用者指南.....	5	桌面.....	25
Trademarks.....	5	自訂桌面.....	27
DivX HD.....	6	開啟、切換和停止應用程式.....	27
安全及有效使用準則.....	7	使用雙視窗.....	28
重要通知.....	14	在桌面上自訂應用程式圖示.....	29
了解您的平板電腦.....	17	隱藏桌面上的項目.....	30
平板電腦概述.....	17	快速存取.....	30
平板電腦充電.....	19	通知.....	30
延長電池壽命.....	20	存取通知.....	31
要延長您的電池壽命.....	20	通知面板上的快速設定.....	31
要檢視電池充電量.....	20	要重新排列通知面板上的快速設定 選項.....	32
要監察及控制電池使用情況.....	21	通知面板上的 QSlide 應用程式.....	32
插入 microSD 卡.....	21	使用 QSlide 應用程式.....	32
移除 microSD 卡.....	22	狀態欄上的通知圖示.....	32
格式化 microSD 卡.....	22	多個使用者.....	34
將螢幕鎖定及解鎖.....	22	QSlide.....	35
使用 KnockON (開啟螢幕) 功能開啟螢幕.....	23	擷取螢幕截圖.....	37
使用 Knock Code 功能解除鎖定螢幕.....	23	使用 QuickMemo+ 影下螢幕截圖.....	37
使用 Knock Code 功能解除鎖定螢幕.....	23	使用 Capture plus 擷取螢幕截圖.....	37
您的桌面.....	24	文字輸入法.....	38
觸控螢幕提示.....	24	輸入建議字詞.....	38
點按或觸控.....	24	若要變更鍵盤高度.....	39
點按並按住.....	24	若要變更底行鍵.....	39
拖拉.....	24	輸入特殊字元.....	39
掃動或滑動.....	24	Google 帳號設定.....	40
點按兩下.....	25	連接到網絡及裝置.....	41
多點觸控.....	25	Wi-Fi.....	41
		連接至 Wi-Fi 網絡.....	41

開啟 Wi-Fi 並連接至 Wi-Fi 網絡.....	41	<b>娛樂</b> .....	<b>52</b>
<b>藍牙</b> .....	<b>42</b>	<b>相機</b> .....	<b>52</b>
開啟藍芽並與藍芽裝置配對您的平板電腦.....	42	了解取景器.....	52
經由藍芽功能發送資料.....	43	使用進階設定.....	53
經由藍芽功能接收資料.....	43	拍攝相片.....	53
<b>SmartShare</b> .....	<b>43</b>	放大或縮小.....	53
透過各種裝置盡享一切內容.....	43	手勢拍攝.....	54
播放/發送.....	44	當拍攝相片後.....	54
<b>盡享附近裝置的內容</b> .....	<b>44</b>	檢視已儲存的相片.....	55
連接裝置.....	44	錄製影片.....	56
搜尋其他裝置.....	44	觀看已儲存的影片.....	56
<b>使用雲端的内容</b> .....	<b>44</b>	<b>圖庫</b> .....	<b>56</b>
使用雲端.....	44	檢視圖片.....	57
<b>QPair</b> .....	<b>45</b>	播放影片.....	57
<b>使用 USB 纜線進行 PC 連接</b> .....	<b>46</b>	刪除圖片和影片.....	58
使用媒體裝置 (MTP) 模式傳輸音樂、相片及影片.....	46	設為待機畫面.....	58
與 Windows Media Player 同步.....	47	<b>幻燈片</b> .....	<b>58</b>
用於 Mac OS X 使用者的 PC 連接和 USB 纜線.....	47	<b>影片</b> .....	<b>58</b>
<b>通訊錄</b> .....	<b>48</b>	播放影片.....	58
搜尋聯絡人.....	48	<b>音樂</b> .....	<b>60</b>
新增聯絡人.....	48	使用媒體裝置 (MTP) 傳輸音樂.....	60
常用的聯絡人.....	48	播放歌曲.....	60
建立群組.....	49	<b>工具</b> .....	<b>63</b>
<b>電子郵件</b> .....	<b>50</b>	QuickMemo+.....	63
管理電郵帳號.....	50	QuickRemote.....	64
處理帳號資料夾.....	50	鬧鐘.....	66
編寫及發送電子郵件.....	51	計算機.....	67
接收電子郵件.....	51	日曆.....	67
		工作.....	68
		檔案管理員.....	69
		語音備忘錄.....	70
		POLARIS Office 5.....	71

Google+.....	71	透過空中下載 (OTA) 進行 LG 平板電腦軟體更新.....	90
LG SmartWorld.....	72		
<b>網絡功能.....</b>	<b>73</b>	<b>配件.....</b>	<b>91</b>
<b>互聯網.....</b>	<b>73</b>	<b>疑難排解.....</b>	<b>92</b>
開啟頁面.....	73		
書籤.....	74		
記錄.....	74		
使用閱讀器模式.....	74		
使用 QSlide.....	74		
下載檔案.....	74		
<b>Chrome.....</b>	<b>74</b>		
檢視網頁.....	75		
開啟頁面.....	75		
以語音搜尋網站.....	75		
與其他裝置同步.....	75		
新增和檢視書籤.....	75		
Chrome 選項選單.....	75		
<b>設定.....</b>	<b>77</b>		
存取設定功能表.....	77		
無線網路.....	77		
裝置.....	79		
個人.....	82		
系統.....	84		
<b>LG Backup.....</b>	<b>87</b>		
有關備份以及復原裝置的資料.....	87		
備份平板電腦數據.....	87		
排程自動備份.....	88		
還原平板電腦數據.....	88		
<b>平板電腦軟體更新.....</b>	<b>90</b>		
平板電腦軟體更新.....	90		

# 有關本使用者指南

## 有關本使用者指南

- 使用裝置前，請細心閱讀本手冊。此可確保您安全及正確運用裝置。
- 本指南中某些圖像及螢幕截圖可能與出現於您平板電腦上的有所不同。
- 您的內容可能與最終產品、或來自服務網絡或供應商的軟體有所不同，此內容可能隨時作出更改而不另行通知。如要獲取本手冊的最新版本，請前往 [www.lg.com](http://www.lg.com) 瀏覽 LG 網站。
- 裝置應用程式及功能可能因應國家、地區或硬件規格而有所不同。因使用非 LG 開發的應用程式而導致任何效能問題，LG 概不負責。
- 因編輯出廠設定或修改操作系統軟體而導致的效能或不兼容問題，LG 概不負責。於任何情況下嘗試對操作系統作出自行改動可導致裝置或應用程式無法運作。
- 於裝置中的軟體、音效、牆紙、圖像及其他媒體乃被授權作為有限度使用。如您抽取及使用這些項目作為商業用途，則可能已侵犯版權法。作為用戶，您對於已非法形式使用媒體附上全部責任。
- 於使用數據服務例如訊息、上載及下載、自動同步或使用位置服務時可能被收取額外費用。要避免產生額外收費，請選擇符合您所需的數據計劃。聯絡您的服務供應商以獲取更額外詳細資料。

## Trademarks

- LG 及 LG 標誌乃 LG Electronics 的註冊商標。
- 所有其他商標與版權均屬於其擁有者。



**關於 DIVX VIDEO：** DivX® 是由 Rovi Corporation 的子公司 DivX, LLC 所建立的數碼影片格式。此為官方 DivX Certified® 的裝置，已通過嚴格測試，證明能夠播放 DivX 影片。有關用於將檔案轉換成 DivX 影片的軟體工具的更多資訊，請瀏覽 [divx.com](http://divx.com)。

**關於 DIVX VIDEO-ON-DEMAND：** 這個 DivX Certified® 裝置必須先註冊，才可播放已購買的 DivX Video-on-Demand (VOD) 電影。若要取得註冊編碼，請在您的裝置設定功能表找出 DivX VOD 部分。前往 [vod.divx.com](http://vod.divx.com) 以獲取有關如何完成註冊的更多資訊。

DivX Certified® 可播放高達 HD 720p 的 DivX® 影片，包括特級內容。

DivX®、DivX Certified® 及相關標誌乃 Rovi Corporation 或其子公司的商標並經授權下使用。

#### **注意：開放源碼軟體**

若要取得 GPL、LGPL、MPL 或其他公開來源授權的相應原始碼，請瀏覽 <http://opensource.lge.com/>

所有授權條款、免責聲明及通知均可連同原始碼一同下載。

# 安全及有效使用準則

請讀取以下簡易的使用規則。違反這些準則可能會發生危險或觸犯法律。

如果發生故障，您裝置中內置的軟件工具會建立一份故障日誌。此工具只會收集與故障相關的數據，例如訊號強度和載入的應用程式。此日誌只用作協助確定發生故障的原因。這些日誌會被加密，如您需要退回裝置進行維修，只有已授權的 LG 維修中心才可存取其內容。

## 無線電波暴露準則

無線電波暴露及特定吸收比率 (SAR) 資訊。

本平板電腦裝置型號 LG-V700 之設計符合適用的無線電波暴露安全要求。這些要求乃基於可確保所有使用者安全的科學指引，範圍涵蓋任何年齡與任何健康狀況的人士。

- 無線電波暴露指引的量度單位叫作特定吸收比率 (SAR)。SAR 測試使用標準方法進行，用裝置以在所有使用的頻帶最高的合格電源水平傳輸。
- 雖然不同型號 LG 裝置的 SAR 水平有所差異，但所有這些裝置的設計均符合無線電波暴露的相關指引。
- 國際非離子化輻射保護委員會 (ICNIRP) 建議的 SAR 限制為平均 10 克組織 2 瓦/千克。
- 如本使用指南中所述，此裝置配戴在身上使用時的最高 SAR 值為 0.656 W/kg。
- 在將裝置放置於耳邊正常使用或使其距身體至少 0.00 厘米遠的情況下，此流動裝置符合關於 RF 暴露的指引。如果隨身攜帶裝置，所用的裝置套或其他裝置中不可包含金屬物品，並應使裝置與身體至少保持 0.00 厘米的距離。  
要傳輸數據檔案，該裝置需與網絡進行有效的連接。在某些情況下，數據檔案的傳送可能會延遲，直至這類連接可用為止。請確保遵守以上的特別距離指示，知道傳輸完成為止。

## 產品保護及維護

### 警告：電池更換須知

- 為確保安全，請勿移除內置於產品的電池。如果需要更換電池，請帶同產品前往最近的 LG Electronics 授權的服務中心或經銷商以尋求協助。
- 鋰電池是一種可能會造成人身傷害的危險元件。
- 將電池更換為不合格的產品可能會導致您的裝置受損。

### 警告：

請僅使用經認可適用於此特定型號裝置的電池、充電器及配件。使用其他種類的配件可能會導致裝置的認可或保養失效，並可能引致危險。

- 請勿拆開此裝置。如裝置需要維修，請由合資格的維修技師進行維修。
- 根據 LG 的政策，保養期內的維修可能會包括更換部件或主板，這些用於更換的部件或主板可能全新的或是經過翻新的，但其功能與被更換的部件相同。
- 請遠離如電視、收音機或個人電腦等電器產品而使用裝置。
- 裝置需遠離發熱來源，如散熱器或烹調器具。
- 請勿摔落裝置。
- 請勿讓此裝置遭機械震動或衝擊。
- 請於任何有特殊限制的地方關閉裝置。例如，請勿在醫院內使用裝置，否則它可能會對敏感的醫療設備造成影響。
- 請勿以潮濕的雙手對充電中的裝置進行操作。這可能會引致觸電和造成裝置嚴重損壞。

- 請不要在易燃材料附近為裝置充電，因為充電期間裝置會發熱並導致火災。
- 使用乾布清潔裝置表面（請勿使用苯、稀釋劑或酒精等溶劑）。
- 切勿在布質家具上為裝置充電。
- 裝置應在通風良好的環境中充電。
- 請勿讓此裝置接觸過多煙霧或塵埃。
- 請勿將裝置置於信用卡或車票附近，這可能會影響磁帶上的資料。
- 請勿以尖銳物件敲打螢幕，否則可能會對裝置造成損毀。
- 請勿將裝置暴露於液體或濕氣中。
- 請小心使用配件，例如耳機。如非必要，請勿觸及天線。
- 如果玻璃螢幕碎裂，請勿使用、接觸或嘗試移除或修補玻璃。因妄用或不正確使用而導致玻璃螢幕受損並不在保養範圍內。
- 您的裝置是一部電子裝置，在正常操作期間，會產生熱力。在沒有足夠通風的環境下，長時間與皮膚直接接觸可能導致不適或輕度灼傷。因此，操作期間或操作之後處理裝置時，請謹慎使用。
- 如果裝置受潮，請立即拔下裝置電源線並立即擦乾。請勿嘗試用烤爐、微波爐或風筒等外部加熱裝置加快變乾的過程。
- 裝置如果潮溼，液體會改變裝置內產品標籤的顏色。因電腦暴露於液體而做成的損壞並不受保養條款覆蓋。
- 如可能，請在介乎 0 °C 與 40 °C 的溫度中使用裝置。將裝置曝露在極低或極高的溫度下可能會導致裝置損壞、故障或甚至爆炸。

## 有效的裝置操作

### 電子裝置

所有平板電腦裝置均可能受訊號干擾，這可能會影響裝置效能。

- 請勿在未得到批准下在醫療儀器附近使用您的平板電腦裝置。避免將平板電腦放置在心臟起搏器附近，例如您胸口上的口袋。
- 一些助聽器可能會受平板電腦裝置干擾。
- 裝置可能會輕微干擾電視、收音機、個人電腦等。

## 道路安全

檢查您駕駛時所在地區使用平板電腦裝置的法例及規則。

- 駕駛時切勿使用手持裝置。
- 請專心一致駕駛。
- RF 能量可能會影響車內某些電子系統，例如車載立體聲音響及安全設備等。
- 如果您的汽車配有氣囊，切勿讓已安裝的無線設備或手提無線設備阻擋氣囊。這可能會導致氣袋無法正常彈出，使其失去保護作用或造成嚴重人身傷害。
- 如果在外出時聆聽音樂，請確保將音量設定至合適水平，以便可以對周圍環境產生警覺。這在路邊時特別重要。

## 避免損害您的聽覺

**注意：**耳機的過大聲音壓力可能導致聽覺受損。



避免聽力受損，請不要長時間在高音量下聆聽。

- 如果長時間以較大音量收聽，可能會對聽覺造成損害。所以我們建議開啟或關閉平板電腦時，不要將它放於太近耳朵。我們亦建議將音樂音量設定至合適水平。
- 使用耳機時，如果您未能聽見附近的人說話，或者坐在您身邊的人能聽見您正在聆聽的聲音，就應將聆聽音量調低。

## 玻璃部件

您的平板電腦的部分部件以玻璃製造。如您的裝置摔在堅硬的表面上或受猛烈撞擊，玻璃部件可能會破裂。如玻璃破裂，請勿接觸或嘗試移除碎片。請停止使用您的裝置，直至授權的服務供應商為您更換玻璃部件。

## 爆破地區

請勿在進行爆破時使用平板電腦。請嚴格遵守相關限制、規定或條例。

## 潛在爆炸氣壓

- 請勿在加油站使用平板電腦。
- 請勿在燃料或化學物質附近使用裝置。
- 請勿在放置了平板電腦裝置及配件的汽車車廂運送或擺放易燃氣體、液體或爆炸物。

## 在飛機上

無線裝置可引致飛機干擾。

- 在登機之前，請關閉您的平板電腦。
- 未經地勤人員批准，請勿在陸上使用裝置。

## 兒童

請將裝置放在兒童接觸不到的安全地方。裝置包含微細零件，如果拆開，可能造成哽咽危險。本產品亦含有一塊內置電池，如不正確使用或保養，可能會產生危險。

## 電池資料及保護

- 充電前，您無須完全放電。跟其他電池系統不同，沒有記憶影響可降低電池的效能。
- 只使用 LG 電池及充電器。LG 充電器是為將電池壽命擴至最大而設。
- 請勿拆解電池或造成電池短路。
- 如果電池很久沒有使用，重新充電以擴展其用量。
- 請勿直接將充電器暴露於日光下或高濕度環境（如浴室）中。請勿將電池置於過熱或過冷的地方，此類場合可能會損害電池效能。
- 若使用類型不當的電池，則有發生爆炸的危險。
- 請根據製造商的指示來處理廢棄電池。盡量回收利用。請勿作為家庭廢棄物處理。
- 如果需要更換電池，請帶同產品前往最近的 LG Electronics 授權的服務中心或經銷商以尋求協助。
- 請謹記在平板電腦完全充電後從牆壁插座拔出充電器，避免充電器造成不必要的電力損耗。
- 電池的實際壽命將取決於網絡設定、產品設定、使用模式、電池及環境條件。
- 請勿讓如動物牙齒、指甲等尖銳物與電池發生接觸。這可能會引起火災。

## 如何更新平板電腦

存取最新韌體更新、新增軟件功能以及改善地方。

- 在沒有電腦的情況下，更新平板電腦。選擇**更新中心**  > **軟體更新** > **現在檢查更新**。
- 在連接電腦的情況下，更新平板電腦。

更多有關此功能的資訊，請瀏覽或 <http://www.lg.com/common/index.jsp>  
選擇國家及語言。

## 確認聲明

**LG 電子產品**在此聲明 **LG-V700** 這項產品符合 **1999/5/EC** 指令的基本規定和其他相關條文。確認聲明副本請見：<http://www.lg.com/global/declaration>

# 重要通知



## 使用平板電腦前請閱讀此重要通知！

在您將平板電腦送往維修或致電服務人員前，請檢查您平板電腦出現的問題有否在此部分描述。

### 1. 平板電腦記憶體

您需要檢查您的平板電腦記憶體，並刪除一些數據如應用程式，以騰出更多可用記憶。

**要解除安裝應用程式：**

- 1 點按  >  > 應用程式標籤 > 設定  > 應用程式。
- 2 當所有應用程式出現後，選擇您想解除安裝的應用程式。
- 3 點按 **解除安裝**及**確定**以確認。

### 2. 在安裝開放原始碼的應用程式及操作系統 (OS) 前



#### **警告：**

如果您安裝及使用並非由製造商提供的作業系統，可能會令您的平板電腦發生故障。此外，您的平板電腦不再受保養。

#### **警告：**

爲了保護您的平板電腦和您的個人資料，請只從受信任的來源下載應用程式，例如 Play Store。如不正確安裝應用程式，平板電腦可能無法正常運作，或出現嚴重錯誤。您必須從平板電腦解除安裝該等應用程式及其所有相關數據和設定。

### 3. 使用螢幕鎖

設定螢幕鎖以保護您的平板電腦。點按  >  > 應用程式標籤 > 設定  > 顯示 > 鎖定螢幕 > 選擇螢幕鎖定 並從 揮動、臉部解除鎖定、Knock Code、圖形、PIN 碼 及密碼中選擇所需的螢幕鎖。您可建立一個後備 PIN 碼，以防您忘記螢幕鎖。

**警告：**請於設定螢幕鎖前（緊記您於新增螢幕鎖時所設定的備份 PIN 碼），建立或登入 Google 帳號。

#### 警告：

##### 使用螢幕鎖需注意事項。

請記住您所設定的螢幕鎖，這是非常重要的。如果錯誤輸入螢幕鎖的次數達到 5 次，您將無法存取您的平板電腦。您有 5 次輸入解鎖圖案、PIN 或密碼的機會。如果您已使用全部 5 次機會，您可在 30 秒後再次嘗試。

#### 當您忘記了您的圖案、PIN 或密碼：

##### < 如果您忘記了您的圖形 >

如果您已用平板電腦登入至您的 Google 帳號但 5 次輸入錯誤的圖形，請按 **忘記解鎖圖形？** 按鈕。您將需要使用您的 Google 帳號登入，或輸入您於新增圖形鎖時設定的備份 PIN 碼。

如果您尚未在平板電腦上建立 Google 帳號或忘記備份 PIN，您需要進行硬性重新設定。

##### < 如您忘記了您的 PIN 碼或密碼 >











如您忘記您的 PIN 或密碼，您需要進行硬體重新設定。

**警告：**如您進行硬體重新設定，所有使用者應用程式及資料將被刪除。

**注意：**如您並未登入至您的 Google 帳號，及忘記了您的圖形，您需要輸入您的備份 PIN 碼。

## 4. 使用硬性重新設定（原廠設定）

如您的平板電腦並無還原至其原始狀態，請使用強制重新設定（原廠設定）以初始化手機。

- 1 關閉平板電腦。
- 2 先按住 **降低音量鍵**  然後按住平板電腦右側的**電源/鎖定鍵**  直至 LG 標誌顯示。
- 3 當顯示 LG 標誌時，鬆開所有按鍵。
- 4 立即同時按住**電源/鎖定鍵**  + **音量提升鍵**  + **降低音量鍵**  。
- 5 當顯示出廠硬性重新設定螢幕時，鬆開所有按鍵。
- 6 按下其中一個**音量鍵**   移動游標至**是**，然後按下**電源/鎖定鍵**  以繼續。
- 7 再次按下其中一個**音量鍵**   ，將游標移動至**是**，然後按下**電源/鎖定鍵**  確認。
- 8 您的裝置將重新設定。

### 警告：

若進行硬性重新設定，所有用戶應用程式、用戶數據及 DRM 授權將被刪除。請記住先備份所有重要的數據，才進行硬性重新設定。

## 5. 螢幕凍結時

如在操作時螢幕凍結或平板電腦沒有回應：按住**電源/鎖定鍵**  約 8 秒，直至顯示 LG 標誌，以便系統重新啟動您的平板電腦。如果仍然無法運作，請聯絡服務中心。

# 了解您的平板電腦

## 平板電腦概述

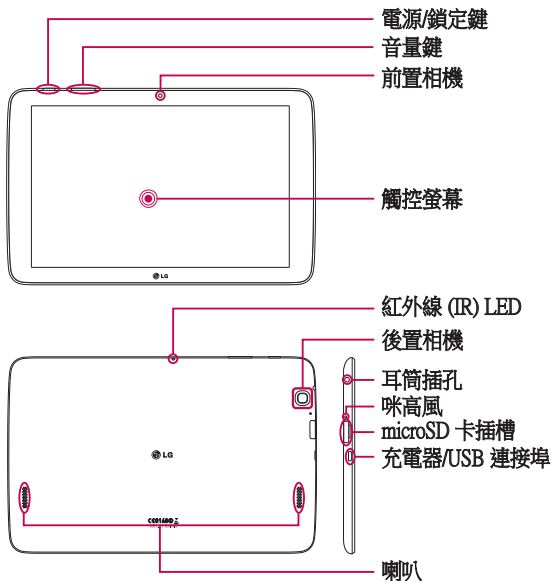



**注意：**務必確認錄影製短片或聲音時，咪高風未被封鎖。

前置相機	用來對著自己拍照和錄影。您也可以使用此功能進行視訊交談。保持鏡頭乾淨以保持最佳效能。
電源/鎖定鍵	按下以鎖定或解除鎖定螢幕。按住以開啟/關閉平板電腦電源、重新啟動平板電腦、啟用/停用飛航模式，以及變更音效設定。
音量鍵	允許您調整媒體音量。同時按住兩個鍵，存取 QuickMemo 功能。
耳筒插孔	便您插入其他選購的耳機，以聆聽音樂。
紅外線 (IR) LED	用作 QuickRemote 應用程式的感應器。
microSD 卡插槽	插入 microSD 卡以儲存音樂、影片和相片等檔案。
咪高風	用來錄音及啟用聲音的功能。
充電器/USB 連接埠	可讓您將平板電腦與 USB 纜線作連接，以使用充電器、電腦或其他相容配件。
後置相機	用來拍照和錄製影片。保持鏡頭乾淨以保持最佳效能。
喇叭	用來聆聽所選功能 (如音樂、影片、聲音剪輯等) 的音訊。

 **警告：**

若將較重物置於平板電腦上，或坐在平板電腦上會損壞 LCD 和觸控畫面功能。

## 提示！

- 每當您想開啟應用程式，以查看可供使用的選項時，點按**功能表圖示** 。
- 如果裝置已鎖上而且不能正常運作，按住**電源/鎖定鍵**  約 8 秒，直至顯示 LG 標誌，以便系統重新啟動您的平板電腦。如果不能正常運作，請長按**電源/鎖定鍵**  超過 15 秒，關閉裝置。再次開啟裝置時，請在 5 秒後再次執行上述動作。

## 平板電腦充電

平板電腦隨附的 USB 轉接器用作為電池充電。第一次使用平板電腦前，請確認電池已充滿電力。

**注意：**您的裝置裝有內置充電式電池。為確保安全，請勿移除內置產品內的電池。

**警告！** 如平板電腦在充電過程中，觸控螢幕並無運作，可能是由於供電不穩定所致。如果出現該錯誤，中斷 USB 線與裝置的連接，或從電源插座取下 USB 轉接器。

- 1 連接 USB 轉接器和 USB 線。
- 2 將 USB 線（如下圖所示）插入平板電腦的充電器/ USB 連接埠。
- 3 將充電器插入電源插座。

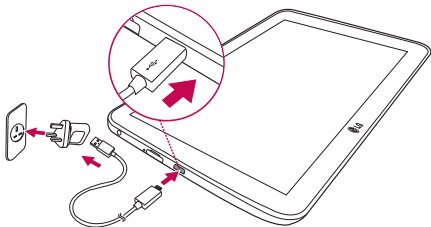

**注意：**第一次充電時必須將電池完全充電，以提高電池壽命。



## 延長電池壽命

您可關閉無須持續在背景運行的功能，便能延長兩次充電之間的電池壽命。您亦可監控應用程式及系統資源的電池電量消耗。

### 要延長您的電池壽命

- 關閉未使用的無線電通訊，如 Wi-Fi、藍芽或 GPS。
- 降低螢幕亮度，並設定較短的螢幕逾時。
- 關閉 GMail™、日曆、通訊錄及其他應用程式的自動同步。
- 您下載的某些應用程式可能會減少電池電力。
- 使用已下載的應用程式期間，請檢查電池電量。

### 要檢視電池充電量

- 1 從桌面點按 **應用程式**  > **設定**  > **關於 tablet** > **電池**。
- 2 螢幕上方功能表會顯示電池狀態 (充電或放電中) 和充電量。

## 要監察及控制電池使用情況

- 1 從桌面點按**應用程式**  > **設定**  > **關於 tablet** > **電池** > **電池使用狀況**。
- 2 螢幕會顯示電池使用時間，並根據耗用的電量由多至少地，列出使用的應用程式或服務。

## 插入 microSD 卡

您的裝置支援使用多達 32 GB 容量的 microSD 記憶卡。多媒體內容可儲存在 microSD 卡內。

- 1 將您的手指指甲放在開口，然後輕輕拉出記憶卡插槽蓋，以將它移除。



- 2 將記憶卡插入插槽（觸面朝螢幕）。小心將記憶卡插槽蓋推入平板電腦中，以將它關閉。

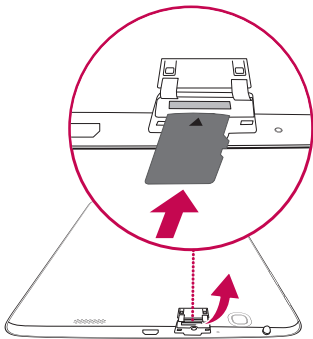

## 移除 microSD 卡



要從平板電腦安裝移除 microSD 卡，您首先需要將其解除安裝。

- 1 從桌面點按**應用程式**  > **設定**  > **儲存裝置** > **移除 SD 卡**。
- 2 開啟 microSD 記憶卡插槽，將其推入，以放開。
- 3 輕輕從插槽中拉出 microSD 卡。

**警告！** 請勿在解除安裝 microSD 卡之前將其移除。否則，您的 microSD 卡及平板電腦可能會損壞，而 microSD 卡內儲存的數據亦可能毀損。

## 格式化 microSD 卡

**警告！** 格式化 microSD 卡，將會刪除 microSD 卡內儲存的所有檔案。

- 1 從桌面點按**應用程式**  > **設定**  > **儲存裝置**。
- 2 點按**清除 SD 卡**（兩次）。
- 3 如果您設定解鎖圖形，輸入圖形並點按**全部清除**。記憶咭將被格式化並且可使用。

**注意：**如您的 microSD 卡包含其他內容，記憶卡格式化後的資料夾結構可能會改變，因為所有舊檔案經已刪除。

## 將螢幕鎖定及解鎖

如果您暫時不使用平板電腦，螢幕會自動關閉及鎖定。這有助防止意外按鍵，並可節省電池電力。當您並非正使用平板電腦，按**電源/鎖定鍵**  以鎖定您的平板電腦。

如鎖定手機時正在執行程式，其於鎖定模式時可能仍在執行。建議先結束所有程式，再進入鎖定模式，避免造成不必要的收費（例如：存取網絡及數據通訊）。

要喚醒平板電腦，按**電源/鎖定鍵** 。會顯示鎖定畫面。觸控並向任何方向滑動鎖定畫面，以解除鎖定桌面。您最後檢視的畫面將會開啟。

## 使用 KnockON（開啟螢幕）功能開啟螢幕

KnockON 功能可讓您點兩下螢幕，輕鬆開啟或關閉螢幕。



- 快速點兩下螢幕中間可開啟螢幕。
- 快速點按兩下狀態欄、桌面的空白位置或鎖定螢幕以關閉螢幕。

## 使用 Knock Code 功能解除鎖定螢幕

Knock Code 功能允許您使用螢幕上的敲（或點按）組合建立解除鎖定碼。

- 螢幕關閉時，點按螢幕上建立的相同次序。可直接存取桌面。

### 啟用 Knock Code 功能

- 1 從桌面點按**應用程式**  > **設定**  > **顯示** > **鎖定螢幕** > **選擇螢幕鎖定** > **Knock Code**。
- 2 此舉會開啟一個畫面，引導您如何設定 Knock Code。您必須建立一個備份 PIN 碼以作保障，以防您忘記 Knock Code。

# 您的桌面

## 觸控螢幕提示

以下為如何於平板電腦上瀏覽的一些提示。

### 注意：

- 要選擇一個項目，請點按圖示的正中心。
- 請勿過份用力按壓；只需輕力但確切地點按，觸控螢幕已能感應。
- 使用手指尖點按您需要的選項。請注意不要碰到其他按鍵。

## 點按或觸控

用手指單次點按以選擇項目、連結、捷徑及螢幕鍵盤上的字母。

## 點按並按住

用手指點按項目並一直不放手，直至有其他動作產生。例如，要開啟聯絡人的可用選項，觸摸並按住通訊錄上的該聯絡人，直至開啟內容功能表。

## 拖拉

觸摸並按住項目片刻，然後於螢幕上移動手指但不抬起，直至到達目標位置。您可在桌面拖拉項目改變其放置。

## 掃動或滑動

要掃動或滑動，快速移動您的手指以橫跨螢幕表面，並於首次接觸螢幕時不停止動作（否則會變成拖拉項目）。例如，您可向上或向下滑動螢幕以捲動列表，或向左或向右掃動以瀏覽不同桌面桌布（反之亦然）。

## 點按兩下

輕觸兩下即可放大網頁或地圖。例如，快速雙點網頁的一部分以調整至適合螢幕的闊度。您亦可在檢視圖片及使用地圖時，點按兩下進行縮放。點按兩下某個字，可以反白選取該字。點按兩下也可以啟動 KnockON 功能以開啟或關閉觸控螢幕。

## 多點觸控

使用瀏覽器或地圖，或瀏覽圖片時，捏緊或散開食指及拇指以放大或縮小。

## 旋轉螢幕

於許多應用程式及功能表，螢幕的方向會根據裝置本身的方向而作出調整。

## 桌面

只需將手指左右滑動便可檢視控制板。您可以自訂每個面板，包含應用程式、下載、小工具及牆紙。

可在桌面底部找到快速按鍵，它可提供簡易的存取方法，讓您一按即能使用您最常用的功能。



**狀態列** - 顯示裝置的狀態資訊，包括時間、Wi-Fi 訊號強度、電池狀態及通知圖示。

**應用程式圖示** - 點按圖示（應用程式、Widget、資料夾等）以開啟並使用它。

**快速按鍵** - 提供簡易的存取方法，讓您一按即能使用您最常用的功能。

**雙視窗鍵** - 點按變更雙視窗模式。它允許透過將螢幕分為兩部份，同時管理兩個不同的應用程式。

**最近使用過的應用程式鍵** - 點按可顯示最近使用過的應用程式。您亦可以點按並按住此圖示以顯示應用程式中的功能選項。

**主頁鍵** - 返回主畫面（或從任何延伸的桌面桌布返回預設的桌面桌布）。觸碰並按住此鍵可以存取 Google Now。

**返回鍵** - 返回上一個螢幕。同時，關閉彈出的項目（如功能表、對話方塊和螢幕鍵盤）。點按並按住以進入雙視窗。

## 自訂桌面

您可以新增應用程式、小工具或牆紙，以自訂您的桌面。要更輕鬆使用平板電腦，將您最喜愛的應用程式及小工具新增至桌面。

### 要將項目新增至桌面：

- 1 或點按並按住桌面的空白部分。
- 2 點按**應用程式**或**小工具**標籤。
- 3 將您要的項目拖動到您想要的位置並抬起手指。

### 要從桌面移除項目：

觸碰並按住您要移除的圖示，將後將它拖動到 ，再抬起您的手指。

**提示！** 要將應用程式圖示從應用程式螢幕新增至桌面，觸摸並按住您想新增的應用程式，並將它拖動到您想要的位置。

**提示！** 您可將多個應用程式圖示新增至一個資料夾內。於桌面將一個應用程式圖示放置於另一個上，就會建立一個資料夾。

## 開啟、切換和停止應用程式

點按 ，以顯示最近使用的應用程式。您可同時保持多個應用程式運行，並在多個開放應用程式之間切換。亦可手動停止運行應用程式。



## 使用雙視窗

通過雙視窗功能，以啟用多任務處理、拖放互動、自動連接和最近使用的應用程式。

- 1 點按  以分割螢幕，或點按並按住 ，直至顯示應用程式列表。



- 2 點按或拖放應用程式圖示，至所需的空間。
- 3 點按  以顯示以下選項。亦可拖動標籤，以變更窗口的大小。

	切換兩個螢幕。
	顯示應用程式清單。
	全螢幕檢視。
	關閉應用程式。

### 禁用雙視窗功能。

- 1 點按  > 應用程式  > 設定  > 雙視窗。
- 2 點按雙視窗，將其切換至**關閉**。

**提示！** 可同時啟動兩個瀏覽器應用程式。

## 在桌面上自訂應用程式圖示

您可將自訂圖片，設定為每個應用程式的圖示及圖像。

- 1 觸摸並按住應用程式圖示，直至它從目前位置解除鎖定。然後將其放於畫面上。編輯圖示  將會顯示於應用程式的右上角。
- 2 再次點按應用程式圖示，選擇所需的圖示設計，並點按 **確定**。或點按**新增**以調整圖示大小，並從您的媒體匣中選擇圖像。

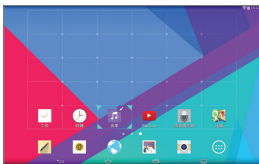

## 檢視其他桌面面板

- 在桌面上向左或右滑動（翻閱）手指。
- 捏合桌面以顯示迷你面板檢視，然後點按您想要檢視的桌面面板。



## 隱藏桌面上的項目

在桌面上將兩指分開，就可看到沒有項目的牆紙。兩指捏合或者點按**返回鍵**，可再次看到應用程式和小工具。



## 快速存取

要檢視快速存取項目，點按正面按鍵區任意位置，並向上拖放。以下選項可供使用：Google Now 及 QuickMemo+。

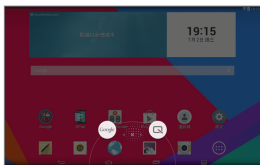

## 通知

通知提醒您收到新訊息、日曆事件、鬧鐘、進行中事項（如下載）等。於通知面板，您可以檢視平板電腦的目前狀態及等待通知。收到通知時，其圖示會顯示於畫面頂部。等等通知的圖示會顯示於左方，而顯示 Wi-Fi 或電力等的系統圖示則於右方。

等待通知

系統通知

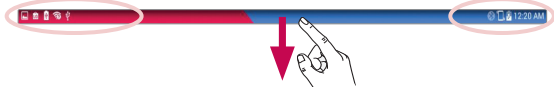

## 存取通知

向下掃動狀態欄，以開啟通知面板和存取通知。要關閉通知面板，向上掃動位於畫面底部的狀態欄。



**快速設定列** - 向右或向左掃動可捲動清單。點按圖示以啟動或撤銷該功能。

**QSLIDE 應用程式** - 點按 QSlide 應用程式，以在您的螢幕上開啟小視窗。點按  以移除、新增或重新整理 QSlide 應用程式。



向左和向右滑動可以調整螢幕亮度和音量。

## 通知面板上的快速設定

使用「快速設定」，以輕鬆切換 Wi-Fi 等功能設定。快速設定功能位放通知面板的上方。

**注意：**觸碰並點住「快速設定列」的某個圖示，可檢視該功能的設定選項。

## 要重新排列通知面板上的快速設定選項

開啟通知面板，向左掃動快速設定，並點按 。要重新排列項目，請拖放至  想要的位置。要新增更多圖示，勾選所需的功能。

## 通知面板上的 QSlide 應用程式

QSlide 應用程式會顯示在快速設定列下方通知面板的某一列上。這些圖示可在同一個畫面上提供快速、方便的多工作業方法（類以於電視的子母畫面）。QSlide 會在螢幕上顯示一個小的應用程式視窗，您可以移動、調整大小或使其變透明。





**注意：**可點按快速設定列中的 QSlide 圖示來移除 QSlide 應用程式列。

## 使用 QSlide 應用程式

點按列上任何 QSlide 應用程式以啟動它。啟動時，QSlide 功能會在前景開啟一個應用程式視窗，讓您存取背景中其他應用程式。您可以同時開啟最多兩個 QSlide 視窗。

## 狀態欄上的通知圖示

以下圖表所列出的為最常用的圖示。

圖示	說明
	飛航模式
	已連接至 Wi-Fi 網絡
	已連接有線耳機
	藍芽開啟
	系統警告

	已開啟震動模式
	已開啟靜音模式
	電池已完全充電
	電池充電中
	已開放內容分享
	數據下載
	數據上載
	鬧鐘已設定
	已開啟 GPS
	正在同步數據
	新 Gmail 訊息
	新 Hangouts 訊息
	目前正在播放歌曲
	平板電腦已透過 USB 線連接至電腦
	已開啟省電模式

## 多個使用者

只能建立一個平板電腦所有人 ID，但可以加入多名使用者 ID，如此其他使用者就可以單獨登入與使用平板電腦了。每一個使用者都可以設定自己的平板電腦設定值、使用自己的儲存空間，同時擁有自己的應用程式更新權限。



### 平板電腦所有人權限

- 只有平板電腦所有人 ID 可以新增新的使用者登入 ID 與移除使用者 ID。
- 平板電腦擁有者不可以解除安裝任何使用者的應用程式，但可以解除安裝使用者 ID。



### 多名平板電腦使用者限制

- 所有的使用者均與其他使用者共用相同的電池、內部記憶體與資料。
- 語言設定將由一名使用者設定並套用到所有的使用者設定中。
- 每一名使用者可以設定與使用自己的內容與資料 (如首頁畫面設定、聲音設定等)。
- 任何使用者都可以代表其他所有使用者接受應用程式更新權限。
- 每位使用者啟動了鬧鐘，鬧鐘都會在設定的時間響起。
- 訊息與排定的日曆活動通知只會寄送給指定的使用者 ID。
- 一旦使用者利用「行動列印」功能開始列印文件，列印工作就會繼續，即便使用者 ID 已變更亦然。
- 如果變更了使用者 ID，資料傳輸 (Play Store 除外)、下載、多媒體播放和通訊等服務將會停止。

## 如要在平板電腦上新增新使用者

- 1 在桌面中，點按**應用程式**  > **設定**  > **使用者** > **新增使用者**。
- 2 選擇您想要新增的使用者類型。
  - **使用者**：使用者有自己的應用程式和內容。
  - **受限制設定檔**：可限制存取帳號中的應用程式和內容。
- 3 設定精靈開啟，以新增新的使用者。點按**立即設定**。
  - 建立新使用者后，使用者需要完成他們首次登錄的設定程序。

## 切換使用者

- 1 按 **電源/鎖定鍵**  鎖定平板電腦螢幕。
- 2 再次按 **電源/鎖定鍵**  喚醒平板電腦螢幕。
- 3 點按螢幕底部的彩色圖示。從擁有人 ID 或您所建立的其他使用者 ID 中選擇。

## QSlide

QSlide 功能可於您的平板電腦顯示螢幕上覆蓋，以輕鬆進行多工處理。QSlide 視窗可以在通知面板的 **QSLIDE 應用程式** 列開啟，或直接在支援 QSlide 功能的應用程式中開啟。

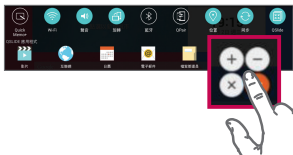

開啟通知面板並從 **QSLIDE 應用程式** 區段點按想要的應用程式。

或者

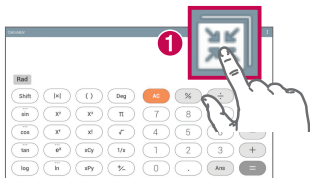

使用支援 QSlide 的應用程式時，點按 。此功能將持續以小視窗顯示於螢幕上。

## 使用 QSlide

QSlide 功能會在前景開啟一個相關的應用程式視窗，讓您存取背景中其他應用程式。該功能將持續顯示在螢幕上，直至將其關閉。



<b>1</b>		點按以執行 QSlide。
<b>2</b>		點按以離開 QSlide 並返回至完整視窗。
<b>3</b>		點按以調整透明度。
<b>4</b>		點按以關閉 QSlide。
<b>5</b>		點按以調整大小。

**注意：**QSlide 功能可同時支援最多兩個視窗。QSlide 僅支援以下應用程式：影片、互聯網、日曆、電子郵件、檔案管理員和計算機。

## 擷取螢幕截圖

同時按住**降低音量鍵**  及**電源/鎖定鍵**  2 秒，以影下目前畫面的截圖。

若要檢視影下的影像，請至**應用程式**  > **媒體匣**  > **Screenshots** 資料夾。

## 使用 QuickMemo+ 影下螢幕截圖

在您想影下的螢幕上，往下拖動狀態列並選擇 **QuickMemo+** 。

或者

同時按住上下**音量鍵**  。

## 使用 Capture plus 擷取螢幕截圖

此功能可允許您在預設的網際網路瀏覽器上擷取螢幕影像。

- 1 開啟**互聯網**應用程式，並導覽至您要影下載圖的頁面。
- 2 點按**功能表圖示**  > **Capture plus**。
- 3 將藍色方塊調整到您要的大小，然後點按**儲存**。所選的區域就會儲存到圖片集中的**Capture plus** 資料夾。

## 文字輸入法

螢幕鍵盤在您需要輸入文字時會自動在螢幕上顯示。要手動顯示螢幕鍵，只需點按您要輸入文字的文字欄位即可。

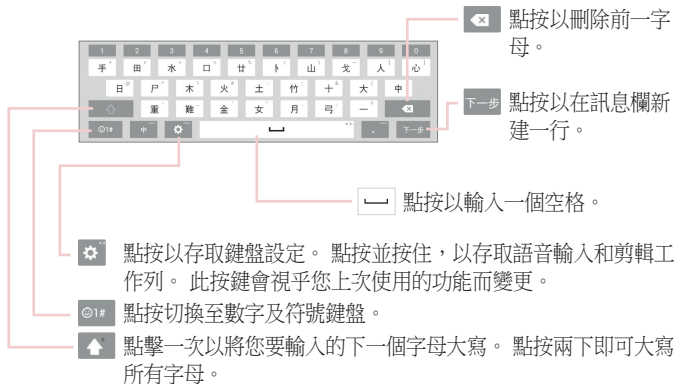

## 輸入建議字詞

在鍵盤上輸入文本，將會出現相關的文字建議。點按鍵盤右上角或鍵盤以上的靠左位置，選擇字詞。

## 若要變更鍵盤高度

調整鍵盤高度以顯示螢幕的更多內容，更容易控制鍵盤。

- 點按  > **鍵盤高度和版面** > **鍵盤高度** > 點按和拖放圖示，以調整鍵盤高度。

## 若要變更底行鍵

- 點按  > **鍵盤高度和版面** > **底行按鍵** > 點按和拖放以新增或刪除按鍵，或者變更改序。

**注意：**僅可自訂 QWERTY、QWERTZ、AZERTY 鍵盤。此功能不支援某種語言。

## 輸入特殊字元

螢幕鍵盤允許您輸入特殊字元（如 "á"）。

例如，觸碰並按住想要的鍵（例如 "a" 鍵）。等想要的字元出現後，在該字元上滑動手指並抬起手指以輸入該字元。

**注意：**鍵右上角的符號表示其他可用的字元。

# Google 帳號設定

第一次開啟您的平板電腦時，您可以啟動網絡，以登入至您的 Google 帳號，並選擇您想如何使用某些 Google 服務。

## 要設定 Google 帳號

- 於系統提示的設定畫面登入 Google 帳號。

或者

- 從桌面點按**應用程式**  > **應用程式標籤** > **設定**  > **帳號及同步處理** > **新增帳號** > **Google**。

如果您擁有 Google 帳號，觸控**現有帳戶**，輸入您的電郵地址及密碼，然後按 。否則，點按一下**新增**，並輸入必要資訊以建立新的 Google 帳號。

於平板電腦上設定了您的 Google 帳號後，您的平板電腦會自動於網上與您的 Google 帳號進行同步。

您的通訊錄、Gmail 訊息、日曆事件及其他資訊會從網上的應用程式及服務同步至您的平板電腦。（這視乎您的同步設定。）

登入後，您可使用 Gmail™ 並在平板電腦上使用 Google 服務。

# 連接到網絡及裝置



## Wi-Fi

使用 Wi-Fi，您可以在無線接入點 (AP) 範圍內高速瀏覽互聯網。使用 Wi-Fi 享用無線互聯網，而不會收取額外費用。

### 連接至 Wi-Fi 網絡

要於平板電腦上使用 Wi-Fi，您需要存取無線存取點或「熱點」。一些存取點乃開放的存取點，您只需簡單連接便可。其他存取點乃隱藏或使用保安功能；在連接它們前必須先設定您的平板電腦。要延長電池壽命，請在不使用 Wi-Fi 時將其關閉。

### 開啟 Wi-Fi 並連接至 Wi-Fi 網絡

- 1 從桌面點按**應用程式**  > **應用程式標籤** > **設定**  > **Wi-Fi**。
- 2 點按  以開啟 Wi-Fi，並開始掃描可用的 Wi-Fi 網絡。
- 3 點按**搜尋**以查看可用的清單與範圍內的 Wi-Fi 網絡。
  - 已加密的網絡旁邊會有一個鎖形圖示。
- 4 點按一個網絡以開始連接。
  - 如該網絡已加密，手機會提示您輸入密碼或其他憑證。（請向您的網絡管理員查詢詳情）
- 5 狀態列上的圖示會顯示 Wi-Fi 狀態。

# 藍牙



在大部分手機和平板電腦上，您可以透過執行相應應用程式，而非從藍芽功能表，使用藍芽傳送資料。

## 注意：

- LG 並不會對經藍芽無線功能傳送或接收資料而造成的資料遺失、攔截或誤用負責。
- 隨時確保透過信任且安全的裝置分享與接收您的資料。若是裝置之間有障礙物，可能需要縮短可運行的距離。
- 某些裝置（特別是經由藍芽 SIG 測試許可的裝置）可能會與您的手機不相容。

## 開啟藍芽並與藍芽裝置配對您的平板電腦

您必需先將裝置跟另一部機器配對，才可將兩者連接。

- 1 從桌面點按**應用程式**  > **應用程式標籤** > **設定**  > **藍牙**。
- 2 點按藍芽切換  開啟此功能。
- 3 點選平板電腦名稱旁邊的核取方塊，可讓您的平板電腦讓其他藍芽裝置看見。

**注意：** 要選擇裝置顯示的時間長短，點按**功能表圖示**  > **可見性逾時**。

- 4 隨即會顯示可用的裝置清單。從清單中點選您想要配對的裝置。

**注意：** 依據裝置的類型，您可輸入相符的代碼，並確認相符的代碼或自動配對的裝置。

- 5 一旦配對成功，您的平板電腦將會與其他裝置連線。

**注意：**您的平板電腦不支援免提情景模式。因此，此裝置可能無法使用通話功能與一些配件（如藍芽耳機或藍芽裝置）。

## 經由藍芽功能發送資料

1 開啟此項目並點按 。

或者

觸碰並按住此項目，然後選擇**分享**。

2 點按**藍牙**以分享藍芽。

**注意：**選擇選項的方式會因資料類型而有所差異。

3 搜尋和配對已啟動藍芽的裝置。

## 經由藍芽功能接收資料

1 參閱藍芽裝置使用者指南，將檔案發送至平板電腦。兩種裝置都必須配對，且藍芽必須開啟。

2 當您收到藍芽授權要求您接受檔案時，配對裝置並點選**接受**。

## SmartShare

您可在圖片集、音樂應用程式及其他功能中，輕鬆使用 SmartShare 功能。

## 透過各種裝置盡享一切內容

您可以和其他各種裝置共用平板電腦的內容。點按  或點按  > **SmartShare** 以分享**媒體匣**、**音樂**和 **POLARIS Office 5** 應用程式中的內容。

## 播放/發送

**Play** - 您可透過電視、藍芽揚聲器或其他裝置播放內容。

**Beam** - 您可向支援藍芽及 SmartShare Beam 的裝置傳送內容。

- **SmartShare Beam** - 這個功能可以讓您透過 Wi-Fi Direct 快速傳輸內容特徵。

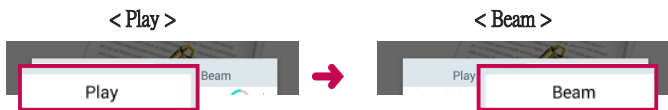

## 盡享附近裝置的內容

您可透過圖庫、音樂應用程式盡享附近裝置（如電腦、NAS、手機）的內容。

### 連接裝置

在同一 Wi-Fi 網路下連接您的裝置及其他由 DLNA 支援的裝置

### 搜尋其他裝置

點按**附近裝置**，然後您會看見支援 DLNA 的裝置。

連接至該裝置以檢視內容。

## 使用雲端的内容

您可在媒體櫃、音樂應用程式等使用雲端的内容（即 Dropbox）。

### 使用雲端

**注意：**支援的功能視乎雲端而定。擷取資料可能需時，視乎雲端而定。

- 1 選擇媒體匣及音樂應用程式中的**雲端**。
- 2 選擇您希望使用並登入的雲端。

- 3 登入後您便可使用雲端內容。
- 4 設定雲端設定以選擇使用雲端的應用程式。

## QPair

藉由透過 QPair 將您的平板電腦和行動電話連接，您可以同步處理平板電腦和行動電腦之間的來電、郵件和社交網絡通知。



- 1 先執行 **QPair** 並點按平板電腦上的**初始設定** > **開始**，然後在您的手機上執行相同的步驟。

**提示！** 您的手機中可能未預先安裝 QPair。請至 Google Play Store，並搜尋和安裝 QPair。

### 注意：

- QPair 可在安裝 Android 4.1 或更新版本在手機上執行。根據您的手機機型，某些功能可能會受到限制。
- 由於 QPair 使用藍芽功能，所以 QPair 使用過程中，如果更改藍芽設定，它則可能無法正常工作。

- 2 藍芽連接將自動開啟。

## QPair 功能

**通話通知** - 當手機接到來電時，請傳送通知到平板電腦。該通知會顯示來電者的號碼，您可以選擇是否接聽。您亦可更改通話設定，如鈴聲、鈴聲音量、鈴聲加振動、或通話時拒絕訊息。

**訊息通知** - 當手機接到訊息時，請傳送通知到平板電腦。您亦可更改訊息設定，如訊息彈出、訊息預覽、通知音效及通知震動。

**SNS 提示** - 當您的手機收到社交網絡通知，會將其顯示於您平板電腦的狀態欄上。

**注意：**要啟用此功能，在手機上開啟的 **QPair 社交網絡通知** 選項（設定 > 協助工具 > QPair 社交網絡通知）。此選項讓您在平板電腦上收到社交網絡通知時，同時收到相關通知。

**QuickMemo+ 傳輸** - 在平板電腦圖片集中儲存您目前筭 QuickMemo+，然後將平板電腦圖片集與手機中的圖片集同步。

**最近應用程式標籤** - 當配對好的裝置畫面被鎖定時，另一台裝置上最後使用的應用程式將會出現一個貼紙標記（前提是兩台平板電腦和手機都有安裝該應用程式）。

## 使用 USB 纜線進行 PC 連接

亦可以將平板電腦連接至您的電腦以進行充電，將項目由電腦傳輸到平板電腦，反之亦然。

### 使用媒體裝置 (MTP) 模式傳輸音樂、相片及影片

- 1 使用 USB 數據線將平板電腦連接到 PC。
- 2 如您並未於 PC 上安裝 LG Android 平台驅動程式，您將需手動更改設定。點按並按住桌面上的 **最近應用程式鍵**  > **系統設定** > **儲存裝置** > **功能表圖示**  > **USB PC 連接** > **媒體裝置 (MTP)**。
- 3 現在您可於 PC 上檢視大容量儲存內容及傳輸檔案。

## 與 Windows Media Player 同步

確保電腦已安裝 Windows Media Player。

- 1 使用 USB 數據線將平板電腦連接至已安裝 Windows Media Player 的 PC。
- 2 選擇 **媒體裝置 (MTP)** 選項。
- 3 連接完成後，電腦會出現彈出式視窗。選擇 Windows Media Player 選項，以同步音樂檔案。
- 4 在彈出式視窗編輯或輸入您的裝置名稱（如有需要）。
- 5 選擇並拖放要同步列表的音樂檔案。
- 6 開啟同步。
  - 必須符合以下要求以完成與 Windows Media Player 的同步。

項目	要求
作業系統	Microsoft Windows XP SP2、Vista 或更高版本
Window Media Player 版本	Windows Media Player 10 或更高版本

- 如 Windows Media Player 版本為低於 10，請安裝版本 10 或更高版本。

## 用於 Mac OS X 使用者的 PC 連接和 USB 纜線

設定 Android 檔案傳輸程式後，可從平板電腦傳輸媒體內容至 Mac OS X 電腦中，反之亦然。

**使用您的 Mac OS PC 內的 Android 檔案傳輸程式，傳輸音樂、相片及影片**

- 1 到 android.com 網站，為您的 Mac 下載並安裝 Android 檔案傳輸程式 (<http://www.android.com/filetransfer/>)。
- 2 要將平板電腦連接至您的電腦，雙擊 AFT（Android 檔案傳輸程式）應用程式，將它啟動。
- 3 您可檢視媒體內容，以及將媒體檔案拖放至 Mac 或從中拖放出來。





# 通訊錄

您可在平板電腦上新增通訊錄，並與您的 Google 帳戶或其他帳戶（須支援同步通訊錄）內的通訊錄同步。

## 搜尋聯絡人

- 1 從桌面點選 **通訊錄** ，可開啟您的聯絡人清單。
- 2 點選**搜尋通訊錄**方框，並輸入聯絡人的名稱。您也可以點選畫面左邊的字母，來取得以所選字母開頭的名稱。



## 新增聯絡人

- 1 於桌面，點按 **通訊錄** 。
- 2 點按 **新增通訊錄** 。選擇所需的帳號（如適用的話）。
- 3 如您希望為新聯絡人新增相片，點按 。從**拍照**選擇使用相機拍照或從**媒體匣中選取**。然後瀏覽圖片並選擇一張。
- 4 點按  以輸入更多特定名稱資訊。
- 5 輸入聯絡人的詳細資料。
- 6 點按**儲存**。

## 常用的聯絡人

您可將常用的聯絡人分類為您的最愛。

### 新增聯絡人至您的最愛

- 1 從桌面點按**通訊錄**  以開啟通訊錄。
- 2 點按聯絡人以檢視詳情。
- 3 點按聯絡人名稱右邊的星星 。星星會轉為黃色，表示該聯絡人已新增到您的最愛清單中。

## 要從最愛清單移除聯絡人

- 1 從桌面點按**通訊錄**  以開啟通訊錄。
- 2 點按**最愛**標籤以檢視您的聯絡人。
- 3 點按聯絡人以檢視詳情。
- 4 點按聯絡人名稱右面的黃色星星。星號會變為原色及聯絡人將從我的最愛移除。

## 建立群組

- 1 從桌面點按**通訊錄**  以開啟通訊錄。
- 2 點按**群組**選項卡，然後點按 。
- 3 輸入新群組的名稱。
  - 點按**新增會員**，為新增群組增加聯絡人項目。
  - 您可點選**帳號**欄位，來變更您想用來儲存新群組的帳戶。
- 4 點按**儲存**以保存群組。

**注意：**若要刪除某群組，指定給該群組的聯絡人將不會遺失。他們仍將保留在您的聯絡人中。

# 電子郵件

您可以使用電郵應用程式讀取來自例如 Yahoo!、MSN 及 AOL 電郵服務的電郵。電子郵件應用程式支援以下帳戶類型：POP3、IMAP 及 Exchange。您的服務供應商或管理員系統可提供您所需的帳號設定。

## 管理電郵帳號

點選首頁上的**電子郵件** 。於首次開啟電子郵件應用程式時，設置精靈將開啟以助您設置電子郵件帳號。

初次設定後，顯示收件匣中的內容。如果您已新增多於一個帳戶，您可在帳戶間切換。

### 要新增其他電郵帳號：

- 開啟**電子郵件**應用程式，然後點按**功能表圖示**  > **設定** > **新增帳號**。

### 要切換帳戶：

若您新增了一個以上的帳戶，您可以輕鬆進行切換。從任何電子郵件資料夾點選目前的帳戶 (位在畫面上方)，然後點選您想存取的帳戶。

### 要變更電子郵件帳戶設定：

開啟**電子郵件**應用程式，然後點按**功能表圖示**  > **設定** > **一般設定**，即可配置設定並套用到所有帳戶。點選個別的帳戶可設定該帳戶專有的設定。

### 要刪除電子郵件：



- 開啟**電子郵件**應用程式，然後點按**功能表圖示**  > **設定** > **功能表圖示**  > **移除帳號** > 點按想刪除的帳戶 > **移除** > **是**。

## 處理帳號資料夾

開啟**電子郵件**應用程式，然後點按**功能表圖示**  並選擇**資料夾**。

每個帳戶設有收件匣、寄件匣、已發送及草稿資料夾。您可能會有更多資料夾，視乎您的帳戶服務供應商所支援的特色而定。

## 編寫及發送電子郵件

- 1 在**電子郵件**應用程式中點按**編寫** 。
- 2 輸入將會收到訊息的收件者的地址。於輸入文字時，會從您的通訊錄建議符合地址。以分號分隔多個地址。
- 3 如果需要，點按**附加**  以附加檔案。
- 4 輸入主題和您的訊息。
- 5 點按**發送**  以傳送郵件。  
如您並無連接至網絡，例如正處於飛行模式，您發送的訊息會儲存在寄件匣資料夾，直至您再次連接至網絡時才發送。如載有任何有待處理的訊息，寄件匣會顯示於帳號畫面。

## 接收電子郵件

當您的「收件匣」收到新的電子郵件時，您會聽到聲音或震動通知 (視您的聲音和震動設定而定)，而且通知圖示顯示在狀態欄上。

## 相機

要開啟相機應用程式，點按於桌面上的**相機** 。

### 了解取景器

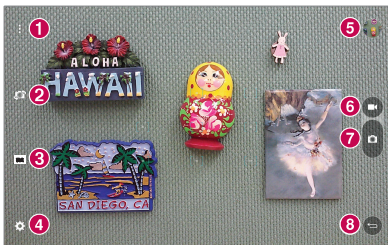







- 1 精確度檢視** - 點按以在取景器上顯示功能表。
- 2 切換鏡頭** - 在後方相機鏡頭和正面相機鏡頭之間做切換。
- 3 模式** - 可設定拍攝模式為**自動**或**超廣角**模式。
- 4 設定** - 點按此圖示開啟設定功能表。
- 5 媒體匣** - 點按可觀賞您最後拍攝的相片。此讓您可於相機模式時進入媒體匣並檢視已儲存相片。
- 6 影片模式** - 點按以開始錄製影片。
- 7 拍攝** - 拍照。
- 8 離開** - 點按以離開相機。

**注意：**於拍攝相片前請確保相機鏡頭清潔。

## 使用進階設定

在取景器，點按  以開啟進階選項。

	選擇相片解像度。如您選擇高解像度，相片大小將會增加，這代表您在記憶體中儲存的相片數量將變少。
	透過聲音指令拍攝照片。
	設定於按下拍攝鍵後延遲快門。此功能最適合自拍時使用。
	畫面顯示網格線有助於您對準相片。
	設定您想儲存相片的位置。選擇 SD 卡或內存空間。
	打開說明指南，了解功能的運作方式。

**提示！** 當您退出相機，部分設定會返回其預設設定，如計時器。拍攝下一張相片前，請先檢查這些設定。

## 拍攝相片

- 1 開啟相機應用程式。
- 2 將鏡頭對準您想要拍攝的目標。
- 3 觸控  或畫面上任意一點均可拍攝相片。

## 放大或縮小

拍攝相片或錄製影片時，將兩隻手指放在畫面上任意位置，然後分開手指可放大影像。若要縮小影像，只要將手指縮回就可以了。

## 手勢拍攝

在手勢自拍中，您可在前置相機鏡頭前做手勢來拍攝相片。要拍攝相片，請舉起手，手掌張開，直至前置相機鏡頭探測到手勢，畫面上出現一個方框。然後握緊拳頭，此時計時器啟動，您可以做好準備。

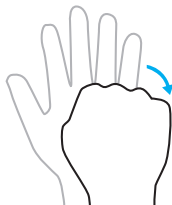
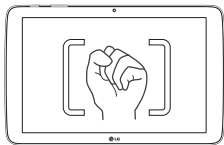

## 當拍攝相片後

- 1 通過擷取按鍵，點選圖像預覽，檢視最後拍攝的影像。
- 2 點選**媒體匣**或**Photos**，然後點選**確定**。



點按以編輯相片。



點按以立即拍攝新相片。



點按以將影片發送至其他人或通過社交網絡服務分享備忘錄。



點按以刪除相片。



點按以瀏覽更多選項。

**提示！** 如果您擁有社交網絡帳戶並已在平板電腦設定好，您可在您的社交網絡中分享您的照片。

點按**功能表圖示**  以打開下列選項。

**SmartShare** - 點按以使用 SmartShare 功能分享您的相片。

**將影像設定為** - 點按此選單可將相片用作**通訊錄相片**、**主頁螢幕牆紙**、**鎖定畫面牆紙**或**Wallpaper**使用。

**移動** - 點按以將相片移動至其他相簿。

**複製** - 點按以將以選取相片複製並保存至其他相簿。.

**複製至剪輯工作列** - 點按以複製相片，並將其儲存於剪輯工作列。

**幻燈片** - 自動逐一顯示目前資料夾中的圖像。

**向左/右旋轉** - 可讓您旋轉圖像。

**修剪** - 裁剪您的相片。移動手指橫跨畫面以選擇裁剪區域。

**在地圖上顯示** - 選擇在地圖上顯示。

**重新命名** - 點按以編輯已選取相片的名稱。

**列印** - 打印相片。

**詳細資訊** - 顯示與相片有關的更多資訊。

## 檢視已儲存的相片



當於相機模式時您可存取已保存相片。只要點按螢幕底部的圖片預覽按鈕，就會出現「媒體匣」。

1 選擇要用來檢視和/或編輯相片的應用程式。點選**媒體匣**  或**Photos** 。



2 點選**確定**。

- 若要檢視更多相片，請左右捲動。
- 要放大或縮小，請在畫面上點按兩下，或放上兩隻手指，然後分開（將手指靠攏即可縮小）。

## 錄製影片

- 1 開啟**相機**應用程式。
- 2 將鏡頭對準要在影片中拍攝的對象。
- 3 觸控影片模式圖示  以啟動錄製。
- 4 隨即會出現顯示影片長度的計時器。
- 5 點按螢幕上的  以停止攝錄。

### 提示！

- 點按  以暫停錄製。
- 點按  以在錄製影片時進行螢幕截圖。

## 觀看已儲存的影片

通過擷取按鍵，點按圖片預覽，瀏覽處於影片攝影模式時保存的影片。

- 1 在檢視搜尋器中，通過擷取按鍵，點按圖片預覽，
- 2 畫面上會出現您的「**媒體匣**」並顯示最新拍攝的影片。向左滑動可以捲動到其他影片。
- 3 點選影片上的「**播放**」圖示  可以自動播放影片。

**注意：**您可以在媒體匣中檢視影片。

**注意：**請勿過份用力按壓；只需輕力但準確地點按，觸控屏幕已能感應。

## 圖庫

您可在內置記憶體中儲存多媒體檔案，以便存取您所有的多媒體檔案。使用此應用程式以檢視如圖片或影片等多媒體檔案。

從桌面點按**應用程式**  > **應用程式標籤** > **媒體匣** 。

您可以使用「媒體匣」來管理和分享所有的圖片和影片檔案。

### 注意：





- 視乎手機的軟體而定，可能不支援部分檔案格式。
- 視乎檔案編碼而定，某些檔案或不能正常播放。
- 如果檔案大小超過可用記憶體，開啟檔案時可能會發生錯誤。

## 檢視圖片

啟動**媒體匣**應用程式 ，以顯示可用資料夾。當其他應用程式如電子郵件等保存圖片時，下載資料夾會自動建立以存放該圖片。同樣地，當擷取螢幕截圖時，會自動建立螢幕截圖資料夾。點按資料夾以開啟。

圖片會以建立日期排序顯示於資料夾。選擇圖片以進行全螢幕檢視。向左或右捲動以檢視下一個或上一個圖像。

## 播放影片



打開**媒體匣** ，然後選擇相簿。影片檔案上會顯示「播放」圖示。點選某個影像可選取該影像。選擇播放時使用的應用程式（點按**Photos**應用程式  或**影片**應用程式 ），然後點按**確定**，影片將開始播放。

### 注意：

- 使用影片應用程式播放影片時，向上或向下滑動螢幕左側可調整螢幕亮度。在畫面右側向上和向下滑動可調整音量。
- 使用影片應用程式播放影片時，向左或向右滑動螢幕以倒退或快進影片。

## 刪除圖片和影片

使用以下方法：

- 於資料夾中，點按 ，然後選擇您要刪除的相片和影片，然後點按 **刪除**，最後點按 **是** 進行確認。
- 檢視相片或影片時，點按 ，然後點按 **是** 進行確認。

## 設為待機畫面

檢視影片時，點按 **功能表圖示**  > **將影像設定為**，然後選擇 **主頁螢幕牆紙**、**鎖定畫面牆紙** 或 **Wallpaper**。

## 幻燈片

您可以利用幻燈片模式來檢視某個相簿的相片或所有的相片。於桌面，點按 **媒體匣** 。

- 點按您要檢視的相片所在的相簿，然後點按 **功能表圖示**  > **幻燈片** > **驗證幻燈片設置** > **開始**。

點按 **返回鍵** ，以停止播放幻燈片。

## 影片

手機配備內置影片播放器，可讓您播放所有最愛的影片。

### 播放影片

- 1 從桌面點按 **應用程式**  > **應用程式標籤** > **媒體匣** 。
- 2 選擇要播放的影片。

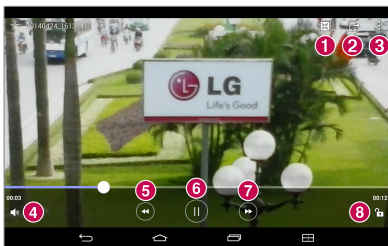

- |   |  |                                     |
|---|--|-------------------------------------|
| 1 |  | 觸碰存取 QSlide 並以小視窗顯示影片。              |
| 2 |  | 點按以通過 SmartShare 功能分享您的影片。          |
| 3 |  | 點按以瀏覽更多選項。                          |
| 4 |  | 點按即可控制影片音量。                         |
| 5 |  | 觸碰並按住倒轉鍵可執行 3 秒鐘倒轉。再觸碰一次可以 10 秒鐘倒轉。 |
| 6 |  | 點按以暫停影片播放。                          |
| 7 |  | 觸碰並按住快轉鍵可執行 3 秒鐘快轉。再觸碰一次可以 10 秒鐘快轉。 |
| 8 |  | 點按即可鎖定/解除鎖定影片畫面。                    |

要在觀看影片時調整音量，請按平板電腦右邊的音量鍵。

點按並按住清單中的一段影片，以存取以下選項：  
分享、刪除、重新命名和詳細資訊。

**提示！** 當您觀賞影片時，上下滑動畫面左邊可以調整畫面的亮度。上下滑動畫面右邊可以調整音量大小。



## 音樂

您的平板電腦有音樂播放器，可以讓您播放所有最愛的曲目。要存取音樂播放器，從桌面點按**應用程式**  > **應用程式標籤** > **音樂** 。

### 使用媒體裝置 (MTP) 傳輸音樂

- 1 使用 USB 線將平板電腦連接到電腦。
- 2 選擇 **媒體裝置 (MTP)** 選項。您的平板電腦會顯示為電腦上的其他硬碟。點擊該硬碟以檢視。複製電腦的檔案至磁碟資料夾。

### 播放歌曲

- 1 在桌面點按**應用程式**  > **應用程式標籤** > **音樂** 。
- 2 觸碰**歌曲**標籤。
- 3 選擇要播放的歌曲。

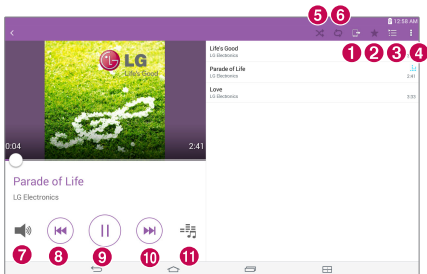

1		點按以通過 SmartShare 功能分享您的音樂。
2		觸碰可將目前的歌曲設定為我的最愛。
3		點按看目前播放列單。
4		點按以瀏覽更多選項。
5		點按設定隨機播放模式。
6		點按設定重複播放模式。
7		點按以控制歌曲音量。
8		點按以返回歌曲的開首。點按兩次以返回上一首歌曲。觸碰並按住倒轉鍵可執行 3 秒鐘倒轉。
9		點按以暫停播放。
10		點按以跳至專輯或播放列表的下一首曲目。觸碰並按住快轉鍵可執行 3 秒鐘快轉。
11		觸碰以設定音效。

要在聆聽音樂時調整音量，請按平板電腦右邊的音量鍵。

觸控並按住列表中任意歌曲，可瀏覽下列選項：

**播放、新增至播放列表、刪除、分享、詳細資料和搜尋。**



## 注意：

- 視乎裝置軟體而定，某些檔案格式並不支援。
- 如果檔案大小超過可用記憶體，開啟檔案時可能會發生錯誤。
- 音樂檔案的版權可能受國際公約和國內版權法保護。因此，您或需要取得授權或許可，才可以複寫或複製音樂。在某些國家，國內法律禁止私人複製受版權保護的材料。下載或複製檔案前，先檢查有關國家關於使用這類材料的國家法律。

## QuickMemo+









QuickMemo+ 功能讓您建立備忘錄並擷取螢幕截圖。有了 QuickMemo+，您可擷取螢幕截圖，於上面畫圖，並與家人及朋友分享。

### 建立備忘錄

- 1 點按桌面上的 QuickMemo+ ，然後點按  以創建新備忘錄。
- 2 您可以採用各種方式編輯文本，例如直接鍵入文字，或手寫輸入文本（可以選擇您要使用的畫筆類型和顏色）。
- 3 通過觸控  添加提醒，設置事件的提醒通知。
- 4 如果數據網絡可用，可於備忘錄中添加天氣和未知資訊。

### 使用 QuickMemo+ 選項

以下選項可以在畫面上方的 QuickMemo+ (快速備忘錄) 工具列上找到。

	允許您復原與重新執行之前的動作。
	您可以編輯文本及其顏色和對齊方式。
	您也可以手寫輸入。您可以選擇畫筆類型及其粗幼、透明度和顏色。
	清除您在備忘錄中的編輯內容。
	在 QuickMemo+ 中保存備忘錄。
	點按以瀏覽更多選項。
	您可以設定事件的提醒通知。
	您可以在備忘錄中插入天氣資訊。



您可以使用 GPS 添加位置資訊。



## 在 QuickMemo+ 中擷取螢幕截圖

1 要存取 QuickMemo+ 功能，點按桌面上的 QuickMemo+圖示。

或者

在應用程式中選擇QuickMemo+。

2 選擇工具欄中要使用的功能表選項，然後創建備忘錄。

3 點按  以保存備忘錄。要隨時離開 QuickMemo+，點按**返回鍵** 。

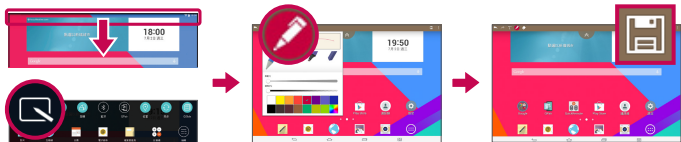

**注意：**使用 QuickMemo+ 期間，請用指尖。請勿使用指甲。

## QuickRemote

QuickRemote 可將您的平板電腦變身成家中電視，或纜線轉換器的萬用遙控器。

**注意：**某些裝置和區域可能無法使用 QuickRemote。

## 要打開然後配置 QuickRemote

- 1 在桌面點按**應用程式**  > **應用程式標籤** > **QuickRemote** 。  
您也可以從「通知面板」執行 QuickRemote 的初始化設定。向下掃動「狀態列」，點選 **QuickRemote** 圖示 。
- 2 觸碰  **客廳** 以選擇空間類型，並觸碰  以新增遙控器。

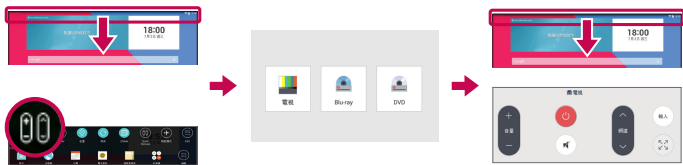

- 3 選擇裝置的類型和品牌，然後按照螢幕上的說明設定裝置。

**注意：**QuickRemote 與您所在地區或國家使用的普通紅外線 (IR) 遙控器的操作方式相同。使用 QuickRemote 功能時，請注意不要遮蓋平板電腦頂部的紅外線感應器。視乎型號、製造商或服務供應商而定，此功能可能無法支援。

## 使用 QuickRemote

- 1 打開 QuickRemote  然後選擇您配置遙控器的房間。
- 2 選擇遙控器，此遙控器是指您要在畫面左側 QuickRemote 列上點按類型/名稱的遙控器。
- 3 點按出現之遠端項目的按鈕。

**注意：**當您新增遠端電視控制項時，QuickRemote 可使用 INPUT 按鈕來設定相應的遠端控制項。當您設定 INPUT 按鈕時，可以變更電視的輸入源。要重設電視的輸入源，點按 QuickRemote 上的 INPUT 按鈕幾次（依照連接到電視上的裝置數目而定）。



## QuickRemote 選項

要存取 QuickRemote 選項功能表，點按**功能表圖示**  以選擇所需的選項。

**注意：**當您在背景播放音樂時，按下任何 QuickRemote 按鈕將可以轉為靜音幾秒鐘。

## 鬧鐘







### 設定鬧鐘

- 1 在桌面點按**應用程式**  > **應用程式標籤** > **時鐘**  > 。
- 2 設定所需的鬧鈴時間。
- 3 設定**重複**、**暫停時間**、**震動**、**鬧鐘提示音**、**鬧鐘音量**、**自動應用程式啟動器**、**拼圖鎖**和**備忘錄**。
- 4 點按**儲存**。

**備註：**如要在鬧鐘列表畫面上改變鬧鐘設定，點按**功能表圖示**  並選擇設定。

## 計算機

### 使用計算機

- 1 從桌面點按**應用程式**  > **應用程式標籤** > **計算機** 。
- 2 觸控數字鍵以輸入數字。
- 3 對於簡單計算，請點按所需的功能（、、、），然後按 。

### 注意：

- 至於較複雜的計算，點按**功能表圖示** ，選擇**科學計算機**，然後選擇想要的功能（如果您在垂直模式檢視計算機）。
- 要檢視計算曆史，點按**功能表圖示**  > **計算記錄**。

## 日曆

日曆上顯示每個賬戶中的事件，這些賬戶是指您添加入平板電腦並經過設置以便同步日曆的賬戶。

### 新增事件至日曆

- 1 從桌面點按**應用程式**  > **應用程式標籤** > **日曆** 。
- 2 點選左上方的功能表以變更日曆檢視方式（日, 星期, 月, 年份, 議事日程）。
- 3 點按您想新增事件的日期並點按 。
- 4 點按**事件名稱**然後輸入事件名稱。
- 5 觸碰**位置**欄位以進入地點。檢查日期，並輸入事件開始及完結的時間。

- 若要新增備註至您的事件，點按**說明**欄位，然後輸入詳細資料。
- 若要重複鬧鐘，請設定**重複**，如有需要亦可設定**提醒類型**。
- 點按**儲存**，將事件儲存至日曆。



**注意：**觸碰並按住日曆上某個點可以快速儲存該日期的日曆活動。只要輸入事件名稱與時間，然後點選 **儲存**。您可點選 **詳細資料** 並輸入更多資訊，或稍後更新該活動的其他詳細資料。

## 變更您的日曆檢視方式

無論您是在日曆應用程式的哪個位置，都可以輕鬆切換日曆檢視方式。只需點按標題列左上角的 ，或在畫面左側從左向右滑動手指，顯示日曆檢視方式的功能表。點按 **日**、**星期**、**月**、**年份**。

## 工作

Tasks (工作) 應用程式可以和您的 MS Exchange 帳戶進行同步處理。您可以使用平板電腦或透過 MS Outlook 或 MS Office Outlook Web Access 來建立與管理您的工作。

- 於桌面，點按**應用程式**  > **工作** 。
- 點按 **添加任務圖示**  (在畫面右上角)。
- 按需要輸入**標題**、**開始日期**、**到期日**、**說明**、**重複**和**提示**。
- 點按**儲存**。

## 檔案管理員

檔案管理員應用程式可讓您管理內部/外部儲存裝置的檔案。

檔案管理員使您能夠輕鬆檢視和管理您的檔案。只需點按檔案類型（所有檔案、音樂檔案、圖片檔案、影片檔案、文件檔案或雲端檔案），然後點按需要的資料夾即可找到檔案。

### 要開啟檔案管理員應用程式

- 在桌面點按**應用程式**  > **應用程式**標籤 > **檔案管理員** > 。

### 檔案管理員選項

打開 **檔案管理員**應用程式 > **全部檔案** > **內存空間**以瀏覽下列選項（位於畫面頂部）：

	您可以打開 QSlide 視窗內檔案管理器。
	您可以搜索您的檔案或資訊。
	您可以建立新資料夾。
	您可以將檔案和資料夾移動到另一個位置。
	您可以將檔案和資料夾複製粘貼到另一個位置。
	您可以刪除檔案和資料夾。
	您可以瀏覽更多選項。

## 語音備忘錄

使用語音備忘錄錄製語音備忘錄或其他音頻檔案。

### 錄製聲音或語音

- 從桌面點按**應用程式**  > **應用程式標籤** > **語音備忘錄** 。



點按以選擇錄音保存位置。

點按以結束錄音。



點按開始錄音。

點按以檢視錄音列表。

**注意：**觸碰  可存取您的錄音列表。您可聆聽已儲存的錄音。可供錄音時間可能與實際錄音有所不同。

### 管理語音備忘錄

在語音備忘錄列表畫面中：

- 點按 **分享**圖示 ，以使用可用選擇分享語音備忘錄。
- 點按**刪除**圖示 ，以選擇您要刪除的語音備忘錄。
- 點按並按住語音備忘錄，打開文本備忘錄，選擇**分享**、**刪除**、**重新命名**、**裁剪**或**詳細資訊**。



## POLARIS Office 5

POLARIS Office 5 是專業的流動辦公室解決方案，讓使用者隨時隨地使用流動裝置輕鬆檢視不同類型的辦公室文件，包括 Word、Excel 和 PowerPoint 檔案。

### 建立新文件

- 1 從桌面點按**應用程式**  > **應用程式標籤** > **POLARIS Office 5** 。
- 2 在「註冊」頁面上註冊您的電郵地址。

**注意：**您可以點按「跳過」忽略註冊資訊。

- 3 點按  以開啟一個新文件。
- 4 從下拉清單中點按一個文件類型，然後選擇一個範本。
- 5 使用畫面上方的工具及螢幕鍵盤將內容輸入至文件中。
- 6 編輯好文件後，點按 （畫面左上角），然後點按**儲存**（或者**另存新檔**，然後輸入新文件名稱），藉以儲存。
- 7 輸入文件名稱，然後點按**儲存**。

### 要檢視和編輯裝置上的文件

您現在可以直接在行動裝置上輕易檢視和編輯各式各樣的檔案類型，包括 Microsoft Office 文件和 Adobe PDF。

- 1 打開**POLARIS Office 5**，然後搜索文件。
- 2 點按您要檢視或編輯的文件。  
使用 POLARIS Office 5 檢視文件時，物件和編排會保持與原始文件相同。
- 3 要編輯文件，點按 。

## Google+

使用 Google+ 應用程式可以透過 Google 的社交網路服務隨時與朋友保持聯絡。



在桌面點按**應用程式**  > **應用程式標籤** > **Google**  > **Google+** 。

**注意：**此功能可能因應地區或服務供應商而未能提供。

## LG SmartWorld

LG SmartWorld 提供各式各樣的豐富內容 — 字體、主題、遊戲和應用程式。

### 如何在平板電腦上進入 LG SmartWorld

- 1 點按  >  > **應用程式**，然後點按  圖示存取 LG SmartWorld。
- 2 選擇您的國家並登錄。
- 3 下載想要的內容。

\* 使用流動網絡時，數據費用可根據您登記的數據計劃收取。

\* LG SmartWorld 或許未能在所有營運商或國家/地區中提供。

### 注意：如果沒有 圖示該怎麼辦？

- 1 使用手機網絡瀏覽器，存取 LG SmartWorld ([www.lgsmartworld.com](http://www.lgsmartworld.com)) 並選擇您的國家/地區。
- 2 下載 LG SmartWorld 應用程式。
- 3 運行并安裝下載的檔案。
- 4 點按  圖示，以訪問 LG SmartWorld。

### 尊享 LG SmartWorld 的獨家特別禮遇









- 1 用您自己的方式裝扮手機！用 LG SmartWorld 上提供的主頁主題、鍵盤主題和字體，營造出您的個人化風格。（但是，這項服務只可供特定裝置使用。請瀏覽 LG SmartWorld 網站，查詢是否可以使用。）
- 2 加入始終如一提供的推廣計劃，暢享 LG SmartWorld 的特別服務。

# 網絡功能

## 互聯網

使用此功能以瀏覽互聯網。無論您身在何處，有何需求，瀏覽器可讓您快速、盡情享受遊戲、音樂、新聞、運動和娛樂資訊，並直接在平板電腦上載入更多內容。

在桌面點按**應用程式**  > **應用程式標籤** > **互聯網** 。

	點按以執行 QSlide。
	點按以返回前一頁。
	點按以前往您在目前頁面後連接的一頁。此等同當您按 <b>返回鍵</b>  返回上一頁的相反操作方式。
	點按以重新整理或停止目前的頁面。
	點按以前往桌面。
	點按以存取書籤。
	點按以瀏覽更多選項。

## 開啟頁面

- 要打開新頁面，點按瀏覽器頂部的 。
- 要進入其他網頁，請點按畫面頂部的標籤檢視網頁。

## 書籤

要開啟已新增書籤的網頁，點按瀏覽器工具列上的  並進行選擇。

## 記錄

點按瀏覽器工具列上的  並選擇**記錄**標籤，以從近期瀏覽的網頁列表中開啟網頁。要清除記錄，點按功能表  清除全部記錄。

## 使用閱讀器模式

為方便閱讀，您的平板電腦會顯示簡化的網頁。

瀏覽新聞或者博客帖子和其他文章網頁時，不會輕易就被分散注意力 — 在閱讀器模式中，您會看到無廣告頁面。

點按功能表鍵，儲存以供離線閱讀器。

## 使用 QSlide

使用此功能以於無需關閉目前應用程式的情況下存取互聯網。

檢視瀏覽器上的內容時，點按 。您之後可以在平板電腦上瀏覽其他資訊。要以全螢幕檢視瀏覽器，點按 。

## 下載檔案

使用 Downloads (下載) 應用程式可查看您下載了哪些檔案。

從桌面點按**應用程式**  > **應用程式標籤** > **下載** 。

## Chrome

使用 Chrome 以搜尋資訊及瀏覽網頁。

從桌面點按**應用程式**  > **應用程式標籤** > **Chrome** 。

**注意：**此功能可能因應地區或服務供應商而未能提供。

## 檢視網頁

點選網址欄 (在畫面上方)，輸入一個網址或搜尋條件，然後點選鍵盤上的  。

## 開啟頁面

- 要打開新頁面，點按瀏覽器頂部的  。
- 要進入其他網頁，請點按畫面頂部的標籤選擇網頁。

## 以語音搜尋網站

點按地址欄，點按 ，說出關鍵字，然後從所出現的建議關鍵字進行選擇。

**注意：**此功能可能因應地區或服務供應商而未能提供。

## 與其他裝置同步。

於登入相同 Google 帳號時同步與 Chrome 於其他裝置一同使用的開啟標籤及書籤。

要檢視於其他裝置上的開啟標籤，點按**功能表圖示**  > **Other devices**。您必須在所有裝置上登入相同的 Google 帳戶。選擇要開啟的網頁。

## 新增和檢視書籤

要新增書籤，點按 URL 列中 。

要打開書籤網頁，點按 **功能表圖示**  > **Bookmarks**，然後選擇要檢視的網頁。

## Chrome 選項選單



點按**功能表圖示**  以瀏覽下列選項。

- **New tab** - 點選可打開新網頁標籤。
- **New incognito tab** - 點選可打開新無痕標籤。
- **Bookmarks** - 顯示已加入書籤的網頁。

- **Other devices** - 顯示其他裝置上打開的網頁。
- **History** - 顯示瀏覽數據（您曾經訪問的網頁）。
- **Share...** - 您可以分享的網頁。
- **Print...** - 點按以打印網頁。選擇自動查找網絡內的打印機或手動輸入要使用的打印機。
- **Print...** - 您可以搜尋目前瀏覽的網頁文字。
- **Find in page** - 您可以將捷徑加入桌面上當前頁面。
- **Add to homescreen** - 在平板電腦上檢視網頁時，勾選這個可以存取桌面站點。
- **Settings** - 您針對 Chrome 應用程式變更設定。
- **Help & feedback** - 顯示與在平板電腦上使用 Chrome 應用程式相關的資訊，您可以給 Chrome 開發商提供反饋。

# 設定

## 存取設定功能表

- 1 從桌面點按**應用程式**  > **應用程式標籤** > **設定** 。  
或者  
點按並按住桌面上的**最近應用程式鍵**  > **系統設定**。
- 2 選擇設定類別並設定選項。

## 無線網路

### Wi-Fi

**Wi-Fi** - 啟動 Wi-Fi 以連接可使用的 Wi-Fi 網路。  
隨即會顯示可用 Wi-Fi 網路清單。點選其中一個以進行連線。

**注意：**點選**搜尋**以掃描可用 Wi-Fi 網路。

在 Wi-Fi 選單中點選 **功能表圖示** ，以瀏覽下列選項：

**透過 WPS 按鈕連接** - 您可以利用 WPS 按鈕連接至安全的 Wi-Fi 網路。

**正在透過 WPS PIN 進行連線** - 您可以利用 WPS PIN 連接至安全的 Wi-Fi 網路。

**新增網路** - 可讓您手動輸入新的 Wi-Fi 網路。

**Wi-Fi Direct** - 可讓您在沒有任何存取點的情況下直接連接 Wi-Fi 裝置。

**進階的 Wi-Fi** - 接入高級 Wi-Fi 設置。

**互動式教程** - 顯示某些有用的 Wi-Fi 功能教學課程。

## 提示！如何取得 MAC 位址

若要在某些設有 MAC 過濾器的無線網絡建立連線，您需要把平板電腦的 MAC 位址輸入到路由器。

您可以在下列用戶界面中找到 MAC 地址：點按主頁中**應用程式**  > **設定**  > **Wi-Fi** > **功能表圖示**  > **進階的 Wi-Fi** > **MAC 位址**。

## 藍牙

開啟或關閉藍芽無線功能以使用藍芽。開啟藍芽可讓您配對與連接其他藍芽裝置。

在藍芽選單中點選 **功能表圖示** ，以瀏覽下列選項：

**編輯 Tablet 名稱** - 變更您的平板電腦名稱，以便在配對和連接時識別。輸入平板電腦的新名稱，然後點選**儲存**。

**可見性逾時** - 設定進行配對與連接時其他藍芽裝置可以看見您平板電腦的時間。選擇**2 分鐘**、**5 分鐘**、**1 小時**和**從不逾時**。

**顯示已接收檔案** - 顯示藍芽接收的檔案清單。

**互動式教程** - 顯示某些有用的藍芽功能教學課程。

## 數據用量

顯示選定時段內數據用量。點選列表中某應用程式，以檢視應用程式的數據用量。

## 更多...

您可以設置附加的無線和網絡設置。

**飛航模式** - 您可以設置飛行模式。啟動飛航模式將停用所有的無線連線。

**Miracast** - 利用 Miracast，您可將平板電腦畫面和聲音複製到 Miracast 加密器或電視上。

**SmartShare Beam** - 您可以透過 SmartShare Beam 從 LG 手機或平板電腦接收多媒體內容。

**LG PC Suite** - 可以通過 Wi-Fi 連接 PC 和平板電腦，以傳輸音樂和圖像。

**媒體伺服器** - 允許您透過 DLNA 與附近的裝置分享媒體內容。

**VPN** - 顯示您以前配置的虛擬專用網絡 (VPN) 列表。允許您新增不同類型的 VPN。

**注意：**使用加密存儲前，您必須設定一個屏幕鎖定 PIN 碼或密碼或圖案。

## 裝置

### 聲音

**聲音設定檔** - 讓您可設定聲音設定至**聲音**、**僅震動**或**靜音**。

**音量** - 您可以管理的音量包括：**通知聲音**、**觸控回饋與系統**，以及**音樂**、**影片**、**遊戲和其他媒體**。

**震動強度** - 讓您可為通話、點選振動設定震動強度。

**通知聲音** - 允許您設定預設的通知鈴聲。

**觸控聲音** - 當您點按按鈕、圖示或者其他對您的點按作出反應的螢幕上的項目時，允許您設定平板電腦的播放按鍵音。

**螢幕鎖定聲音** - 允許您設定鎖定或解鎖螢幕時播放聲音。

**觸控時震動** - 允許您設定平板電腦螢幕觸碰的振動回饋。

### 顯示

#### 桌面

**主題** - 為您的裝置設定螢幕主題。

**牆紙** - 設定牆紙以在桌面上使用。

**螢幕效果** - 設定滑動轉換畫面的效果。

**允許主頁螢幕循環** - 勾選此選項可以設定桌面不斷捲動，刪除在頁面到達底端時向反方向捲動的功能。

**主頁備份與還原** - 您可以備份及還原應用程式和 Widget 的設定和主題。

**說明** - 顯示與桌面有關的資訊。

## 鎖定螢幕

**選擇螢幕鎖定** - 設置螢幕鎖定類型以保護平板電腦安全。

**螢幕效果** - 設置螢幕滑動效果選項。

**牆紙** - 設定您的鎖定畫面牆紙。從**媒體匣**或**牆紙圖庫**。

**小工具** - 您可以在鎖定螢幕上顯示小工具。

**捷徑** - 您可以滑動更改捷徑。

**擁有者資訊** - 您可以輸入平板電腦丟失時，鎖定螢幕上的聯繫人資訊。

**鎖定時計** - 設定螢幕逾時後自動鎖定的時間。

**電源按鈕立即鎖定** - 勾選以在按下電源/鎖定鍵時立即鎖定螢幕。此設定覆蓋安全鎖計時器的設定。

**亮度** - 調節螢幕亮度。點按**夜間亮度**可在早上 12 點至早上 6 點間自動將亮度設為 0%。

**螢幕逾時** - 設定螢幕自動關閉的時間（如 1 分鐘後）。

**螢幕關閉效果** - 設定螢幕關閉時的螢幕關閉效果。

**自動旋轉螢幕** - 設定平板電腦在您旋轉時，自動切換方向。

**休眠模式** - 點按切換  以切換為開啟或關閉。On (開啟) 允許平板電腦在泊接和/或充電並進入休眠狀態時顯示設定的螢幕保護程式。從**時鐘**和**Google Photos**中選擇。

**注意：**螢幕保護程式開啟時，充電過程可能較慢。

**字體類型** - 變更顯示字型的類型。

**字體大小** - 更改顯示字體的大小。

**智慧螢幕** - 當裝置檢測到您的眼睛正看著螢幕時，螢幕就保持開啟狀態。

**主頁觸摸按鈕** - 您可以設定顯示哪些桌面點按按鈕及其所在位置。您也可以選擇顏色和背景。

**運動感應器校正** - 改善傾斜的精準度及感應器的速度。

## 儲存裝置

**內存空間** - 顯示裝置記憶體總空間的容量，並列出已用空間的資料類型為何。

**SD 卡** - 顯示 microSD 卡的總記憶體空間。

**安裝/移除 SD 卡** - 安裝和移除平板電腦上的 microSD 卡，以便您存取其中的數據、格式化記憶卡或安全地移除記憶卡。若沒有安裝 microSD 卡，或您已移除記憶卡或電腦上的 microSD 卡已安裝，則此設定將無法使用。

**清除 SD 卡** - 永久清除 microSD 卡上的所有內容，並準備與平板電腦使用。

## 電池

**電池資訊** - 查看裝置活動所用的電池電量有多少。電池電量會以百分比形式顯示。剩餘可用時間亦會顯示。

**狀態列上之電量百分比** - 在狀態欄顯示電池存量百分比。

**省電** - 管理省電項目的電量。點選此開關  以開啟此功能。點按**省電**將顯示以下選項。

- **啟動省電模式**：設定省電模式激活時的電量。
- **自動同步處理**：關閉自動同步處理。
- **Wi-Fi**：沒有使用數據時關閉 Wi-Fi。
- **藍牙**：沒有連接時關閉藍牙。
- **點選振動**：關閉觸控回饋。
- **亮度**：調節亮度。
- **螢幕逾時**：調整螢幕的逾時。

**說明** - 點按以瀏覽省電模式的一些提示。

## Smart cleaning

您可以管理未使用的應用程式、保存的檔案或臨時網絡檔案。

### 應用程式

顯示應用程式清單 (如目前正在執行中或已下載的)。

左右滑動檢視螢幕頂部的三個標籤，以檢視與下列內容有關的資訊：**已下載**、**於 SD 卡**、**執行**和**全部**應用程式。

點按某輸入項可檢視更多資訊，點按**強制停止** (或**停止**)，然後點按**確定**以停止其運行。

### 雙視窗

**分割檢視** – 您點按全螢幕上某鏈接或點按電子郵件附件 (僅限圖片) 時，裝置可自動打開雙視窗。

**說明** – 顯示與使用雙視窗功能有關的幫助資訊。

## 個人

### 帳號及同步處理

允許應用程式在背景中同步資料，而不論您是否啟動它們。取消**自動同步處理數據**會幫助節省電量，同時亦會降低 (但不會消除) 數據用量。

### 雲端

點按**新增帳號**可增加雲端賬戶。您可以從功能表訪問雲端賬戶。點按**功能表圖示**  以上傳檔案。

### 使用者

此功能表顯示您創建的當前使用者。

**新增使用者** – 讓您新增平板電腦的新帳戶，以使用多使用者功能。

## 位置

### 模式

**高精度 (GPS 和網路)** - 使用 GPS 和 Wi-Fi 網絡估計位置。

**省電 (僅網路)** - 使用 Wi-Fi 網絡估計位置。

**僅裝置感應器 (只限 GPS)** - 使用 GPS 來指出您的位置。

**最近定位請求** - 顯示最近請求定位資訊的應用程式。

**相機** - 裝置能夠給相片和影片附上所在位置。

**避免閃燒** - 調節頻率，以免相機預覽畫面出現晃動。選擇**自動**、50Hz 或 60Hz。

**Google 位置報告** - 可讓您檢視您的 Google 位置設定。

## 安全

**加密 Tablet** - 讓您可加密平板電腦上的資料，以保安全。每次開機時，您需要輸入 PIN 碼或密碼以解鎖平板電腦。

**加密 SD 卡儲存器** - 讓您可加密 MicroSD 上的資料，以保安全。

**密碼鍵人為可見** - 輸入密碼時，顯示上一個輸入的字元。

**裝置管理員** - 檢視或禁用平板電腦管理員。

**未知的來源** - 允許安裝並非來自 Play Store 應用程式的應用程式。

**確認應用程式** - 在安裝可能會造成危害的應用程式之前禁止或警告。

**通知存取** - 可讓裝置應用程式和服務，能夠讀取由系統或任何已安裝的應用程式發佈的所有通知。

**儲存裝置類型** - 針對證書顯示儲存類型。

**可信認證** - 顯示受信任的 CA 證書。

**從儲存裝置中安裝** - 選擇安裝加密證書。

**清除憑證** - 移除所有證書。

## 語言與輸入裝置

使用語言與輸入設定以選擇您平板電腦文字的語言，包括您新增至字典的字詞，並設定您的螢幕鍵盤。

## 備份與重設

**備份我的數據** - 設定為在 Google 伺服器上備份您的設定及應用程式數據。

**備份帳號** - 設定您想備份資料的帳戶。

**自動還原功能** - 設定當應用程式重新安裝在裝置時，還原您的設定及應用程式數據。

**LG Backup 服務** - 為裝置上的所有資料備份，以便於數據遺失或取代時可進行還原。更多資訊請參見第 87 頁內容。

**重設為原廠設定** - 將設定重設為原廠預設值並刪除您的所有數據。如果您用此方法重設您的平板電腦，您會被提示重新輸入您第一次啟動 Android 時所輸入的訊息。

## 系統

### 快速鍵

您可以打開和關閉捷徑鍵。

### 日期及時間

使用日期及時間設定以設定顯示日期的方式。您還可以使用這些設定來設置您自己的時間和時區，而不只是從流動網絡獲得當前時間。

### 協助工具

您可使用可存取性設定，以設定已安裝到平板電腦的可存取性外掛程式。

**注意：**需要其他外掛程式，才可選擇此選項。

**TalkBack** - 讓您設定 TalkBack 功能，此功能可以透過口語反饋來協助視力受損者。點選螢幕右上角 TalkBack 切換的 ，以開啟此功能。點按螢幕底部的**設定**以調整 TalkBack 設定。

**字體大小** - 勾選此選項以放大文字。

**反轉顏色** - 勾選此選項可轉換螢幕和內容的色彩。

**顏色調整** - 設定以更高色彩對比度檢視螢幕。點按開關  以將其開啟。隨後，點按螢幕并以任何方向在螢幕上拖拽，直至您看到想要的色彩對比度。

**觸控縮放** - 讓您可以點按螢幕三下來縮小或放大螢幕。

**螢幕亮度** - 調低螢幕背景燈亮度。

**輔助工具捷徑** - 激活此功能可在兩步內迅速啟用輔助功能。

**文字轉換語音輸出** - 點按以對文字轉換語音輸出設定喜好引擎或對語速進行設定。也可簡要展示語音合成。此外，還顯示默認語言狀態。



**音頻類型** - 設定音頻類型。選擇**單聲道**或**立體聲**。

**聲音平衡** - 設定音頻線路。移動桌面導航上的滑塊，以便對其進行設置。

**關閉所有聲音** - 關閉所有聲音。

**標題** - 可讓有聽力障礙的人自訂字幕設定。點選此開關  以開啟此功能。按需設定語言、文字大小、字母類型選項。

**觸控回饋時間** - 設定觸碰與回應時間。選擇**短**、**中**、**長**。

**Universal touch** - 點按開關  切換開啟與關閉。開啟時，您可以用通用觸控板  替換硬件鍵。

點按通用觸控圖示  訪問**電源**、**主頁**、**音量降低**、**音量提升**和**更多**選項。在主板上畫出“W”可自動開啟瀏覽器應用。

**螢幕逾時** - 設定螢幕關閉前的時間。

**觸控控制區域** - 點按開關  以開啟此功能。您可以將觸控控制，限制在選定的螢幕區域內。同時按下**調低音量鍵**  和**主頁鍵**  可激活或取消激活此功能。

**自動旋轉螢幕** - 勾選以設定裝置根據裝置方向（縱向或橫向）而旋轉螢幕。

**讀取密碼** - 勾選這個選項可在輸入密碼時讀出密碼以進行確認。

**協助工具設定捷徑** - 當您點三下首頁鍵時，可以快速簡單地存取所選的功能。

**單觸輸入** - 在 LG 鍵盤上每根手指的點按都會輸入一個字母/漢字。

## Quick Cover

使用快速覆蓋時，激活此功能表可自動開啟或關閉螢幕。

## 正在列印

讓您將某些畫面內容 (如 Chrome 中顯示的網頁) 傳送到與您的 Android 裝置相同的 Wi-Fi 網路連接的印表機中進行列印。

## 關於 tablet

此選單可讓您管理軟體更新與檢視各種平板電腦相關資訊。

**Tablet 名稱** - 讓您設定平板電腦名稱。

**更新中心** - 讓您檢查應用程式和軟體更新。

**電池** - 讓您檢視電池狀態、電量和電池使用資訊。

**硬體資訊** - 讓您檢視型號、IP 位址、最長使用時間、CSN、Wi-Fi MAC 位址和藍芽位址。

**軟體資訊** - 讓您檢視 Android 版本、基頻版本、核心版本、建立編號和軟體版本。

**法律資訊** - 讓您檢視 LG 軟體法律文件、開放原始碼授權和 Google 法律資訊。

**規章與安全** - 顯示規章與安全資訊。

## 有關備份以及復原裝置的資料

建議定期於內置儲存記憶體中建立與儲存備份檔案，尤其是更新任何軟體之前。在儲存記憶體保存目前的備份檔案，能讓您在遺失裝置、裝置被盜或突發令裝置損壞之問題的情況下，修復裝置資料。

此 LG 備份應用程式可於 LG 智慧型手機和平板電腦、其他軟體或操作系統版本間提供支援。因此，當您購買新的 LG 智慧型手機和平板電腦時，您可將目前的裝置數據備份至新的裝置。

如果您的智慧型手機和平板電腦已預先安裝 LG 備份應用程式，您可以備份和還原大部份的數據，包括已下載和預先安裝的應用程式、書籤、行事曆項目、通訊錄、桌面設定和系統設定等。您還可以：

- 以手動方式執行裝置的備份。
- 排定裝置的自動備份時程。
- 復原您的裝置數據。



**警告!** 要防止因電源不足而導致於備份或還原過程中突發關機，您應時常保持電源充足。

## 備份平板電腦數據

- 1 在桌面點按**應用程式**  > **設定**  > **備份與重設** > **LG Backup 服務** > **備份**。
- 2 在備份位置螢幕，點按**內存空間**或**SD 卡**，然後點按**下一頁**。
- 3 選擇要備份項目旁的勾選方框，然後選擇**下一頁**。
- 4 閱讀螢幕上顯示的資訊，然後點按**開始**。
- 5 當所選檔案已全部備份後，您會看到「**備份完成**」。



## 排程自動備份

您亦可根據安排日程表設定自動備份平板電腦的資料。請按照下列步驟完成此工作：

- 1 在桌面點按**應用程式**  > **設定**  > **備份與重設** > **LG Backup 服務** > **行程表備份**。
- 2 點按**備份項目**，然後選擇您要備份之項目旁的核取方塊。
- 3 點按**備份位置**，然後選擇**內存空間**或**SD 卡**。
- 4 設定備份時間和安排的備份檔案。
- 5 點按開關  以激活自動備份。

## 還原平板電腦數據

**注意：**還原備份檔案前儲存在平板電腦的所有檔案均會刪除。務必複製粘貼備份檔案至另一位置。

- 1 在桌面點按**應用程式**  > **設定**  > **備份與重設** > **LG Backup 服務** > **檔案還原和管理**。
- 2 在復原畫面中選擇載有要還原資料的備份檔案。
- 3 選擇要備份項目旁的勾選方框，然後選擇**下一頁**以還原平板電腦。

**注意：**請留意，平板電腦資料將被備份的內容覆寫。

- 4 如果備份檔案經過加密，輸入設定加密的密碼。
- 5 當所選檔案已全部還原後，平板電腦會自動重新啟動。

**注意：**創建備份並加密備份檔案以提供額外保護時，可以設定**鎖定備份檔案**。

在 LG 備份主螢幕，點按**功能表圖示**  > **設定密碼**，然後輸入密碼和忘記密碼時的提示。當您設定密碼後，每次想進行備份/還原時，您需要輸入密碼。

# 平板電腦軟體更新

## 平板電腦軟體更新

有了這項功能，您無須親臨服務中心，就可透過互聯網將平板電腦軟體更新為最新版本，十分方便。如需更多使用此功能的資訊，請造訪：

<http://www.lg.com>

由於平板電腦軟體更新需要使用者在更新過程中全神貫注，進行更新前請確切查看每一個步驟所有的說明及附註。請注意，更新期間若移除 USB 數據線或電池，有可能對您的平板電腦造成嚴重損害。

## 透過空中下載 (OTA) 進行 LG 平板電腦軟體更新

此功能讓您無須連接 USB 數據線，也能輕鬆透過 OTA 將平板電腦軟體更新為較新版本。LG 推出適合您裝置軟體的較新版本時，此功能才可使用。首先，檢視平板電腦的軟體版本：

在主頁點按 **應用程式**  > **設定**  > **關於 tablet** > **軟體資訊**。

要執行平板電腦軟體更新，在桌面點按 **應用程式**  > **設定**  > **關於 tablet** > **更新中心** > **軟體更新** > **現在檢查更新**。

**注意：**LG 保留權利，可酌情決定只為選定型號提供軟體更新，並不保證所有平板電腦型號均有軟體的較新版本。

**注意：**您的個人資料，包括有關您的 Google 帳戶及任何其他帳戶資訊、系統/應用程式數據及設定、任何已下載應用程式及 DRM 授權—在更新裝置軟體的程序期間可能會遺失。因此，LG 建議您先備份個人資料，才更新平板電腦軟體。LG 對於個人資料的任何遺失概不負責。

# 配件

這些配件可搭配平板電腦使用。（下述為可選購的配件。）

旅行充電器



USB 線



快速入門指南



## 注意：

- 只可使用原裝 LG 配件。若不使用原裝 LG 配件，則保養可能失效。
- 配件可能會視乎不同地區而有所不同。

# 疑難排解

本章節列出一些使用平板電腦時可能遇上的問題。您可能需要就某些問題聯絡您的服務供應商，但多數問題均可輕易自行修正。

訊息	可能起因	可用解決方法
並無可設定應用程式	服務供應商不支援此功能，或需要註冊使用此功能。	請聯絡您的服務供應商。
充電錯誤	電池並無充電。	為電池充電。
	外界溫度太高或太低。	確保於正常溫度下為平板電腦充電。
	接觸不良	檢查充電器是否正常，以及是否正確地連接至平板電腦。
	無電壓	將充電器插入不同的插座。
	充電器故障	更換充電器。
	使用不當充電器	請只使用原裝 LG 配件。
無法接收/發送相片	記憶體已滿	刪除平板電腦的部分圖片。
無法開啟檔案	不支援的檔案格式	檢查支援的檔案格式。
沒有聲音	震動模式	檢查聲音功能表的設定狀態以確保您並非使用震動或靜音模式。



简体中文

# 用户手册



- 屏幕显示和说明可能与设备实物上看到的不同。
- 本手册中的部分内容可能不适用于您的设备，具体视您手机的软件和服务提供商而定。本指南的所有信息如有更改，恕不另行通知。
- 此设备采用触摸屏键盘，不适合视障人士使用。
- 版权所有 ©2014 LG Electronics, Inc. 保留所有权利。LG 和 LG 徽标是 LG 集团及其相关实体的注册商标。所有其他商标是其各自所有者的财产。
- Google™、Google Maps™、Gmail™、YouTube™、Hangouts™ 和 Google Play™ 是 Google, Inc. 的商标。

# 目录

关于此用户手册.....	5	主屏.....	26
关于此用户手册.....	5	自定义主屏.....	28
商标.....	6	打开、切换和停止应用程序.....	28
DivX HD.....	6	使用双窗口.....	29
关于安全有效使用的准则.....	7	在主屏上自定义应用程序图标.....	30
重要注意事项.....	14	在主屏上隐藏项目.....	31
开始了解您的设备.....	17	快速访问.....	31
平板电脑概述.....	17	通知.....	31
为平板电脑充电.....	19	访问通知.....	32
优化电池使用寿命.....	20	通知面板上的快速设置.....	32
延长电池使用寿命.....	20	重新设定通知面板上的快速设置选项.....	33
查看电池电量水平.....	21	通知面板上的 QSlide 应用程序.....	33
监视并控制使用电池的项目.....	21	使用 QSlide 应用程序.....	33
插入 microSD 卡.....	21	状态栏上的通知图标.....	33
取出 microSD 卡.....	22	多个用户.....	35
格式化 microSD 卡.....	23	Quick 多任务.....	36
屏幕锁定和解锁.....	23	抓拍屏幕.....	38
使用轻敲唤醒功能开启屏幕.....	24	使用 快捷备忘录+ 抓拍屏幕.....	38
使用轻敲解码功能解锁屏幕.....	24	使用 Capture plus 抓拍屏幕.....	38
主屏.....	25	文本输入法.....	39
触摸屏提示.....	25	输入建议词语.....	39
轻触或点触.....	25	更改键盘高度.....	40
点触并按住.....	25	更改最后一行键.....	40
拖动.....	25	输入特殊字符.....	40
滑动.....	26	Google 帐户设置.....	41
轻触两次.....	26	连接到网络和设备.....	42
双指缩放.....	26	WLAN.....	42
旋转屏幕.....	26	连接 WLAN 网络.....	42
		打开 WLAN 并连接 WLAN 网络.....	42
		蓝牙.....	43

打开蓝牙，将平板电脑与蓝牙设备配对.....	43	了解取景器.....	53
使用蓝牙功能发送数据.....	44	使用高级设置.....	54
使用蓝牙功能接收数据.....	44	拍照.....	54
<b>SmartShare.....</b>	<b>44</b>	放大或缩小.....	54
使用各种设备体验内容.....	44	手势拍摄.....	55
播放/发送.....	45	拍照后.....	55
<b>在附近设备上体验内容.....</b>	<b>45</b>	查看保存的照片.....	56
连接设备.....	45	录制视频.....	57
搜索其他设备.....	45	观看保存的视频.....	57
<b>使用云中的内容.....</b>	<b>45</b>	<b>图片库.....</b>	<b>58</b>
使用云.....	45	查看图片.....	58
<b>QPair.....</b>	<b>46</b>	播放视频.....	58
<b>使用 USB 数据线的 PC 连接.....</b>	<b>47</b>	删除图像和视频.....	59
使用媒体设备 (MTP) 模式传输音乐、照片和视频.....	47	设置为墙纸.....	59
与 Windows Media Player 同步.....	48	<b>幻灯片.....</b>	<b>59</b>
使用 USB 数据线的 PC 连接 (Mac OS X 用户).....	48	<b>视频.....</b>	<b>60</b>
<b>联系人.....</b>	<b>49</b>	播放视频.....	60
搜索联系人.....	49	<b>音乐.....</b>	<b>61</b>
添加新联系人.....	49	使用媒体设备 (MTP) 传输音乐.....	61
常用电话本.....	49	播放歌曲.....	62
创建群组.....	50	<b>工具.....</b>	<b>64</b>
<b>电子邮件.....</b>	<b>51</b>	快捷备忘录+.....	64
管理电子邮件帐户.....	51	Quick 遥控.....	66
使用帐户文件夹.....	52	闹钟.....	67
撰写和发送电子邮件.....	52	计算器.....	68
接收电子邮件.....	52	日历.....	68
<b>娱乐.....</b>	<b>53</b>	任务.....	69
照相机.....	53	文件管理器.....	70
		录音机.....	71
		POLARIS Office 5.....	72
		Google+.....	73
		LG SmartWorld.....	73

网络.....	75	配件.....	93
<b>互联网</b> .....	75	故障排除.....	94
打开网页.....	75		
书签.....	76		
历史记录.....	76		
使用读者模式.....	76		
使用 QSlide.....	76		
下载文件.....	76		
<b>Chrome</b> .....	76		
查看网页.....	77		
打开网页.....	77		
使用语音搜索网络.....	77		
与其他设备同步.....	77		
添加和查看书签.....	78		
Chrome 选项菜单.....	78		
<b>设置</b> .....	79		
访问“设置”菜单.....	79		
无线网络.....	79		
设备.....	81		
个人.....	84		
系统.....	86		
<b>LG Backup</b> .....	89		
关于备份和恢复设备数据.....	89		
LG 备份平板电脑数据.....	89		
计划自动备份.....	90		
恢复平板电脑数据.....	90		
<b>平板电脑软件更新</b> .....	92		
平板电脑软件更新.....	92		
通过空中下载 (OTA) 的 LG 平板电脑 软件更新.....	92		

# 关于此用户手册

## 关于此用户手册

- 使用设备前，请仔细阅读本手册。阅读本手册后，您可以安全无误地使用设备。
- 本手册中提供的一些图像和抓拍图片在您的平板电脑上显示可能不同。
- 您的内容可能与最终产品或者服务提供商或运营商提供的软件有所不同。内容如有更改，如不另行通知。要获取本手册的最新版本，请访问 LG 网站 [www.lg.com](http://www.lg.com)。
- 您设备的应用程序和各自的功能可能因国家/地区或硬件规格不同而有所差异。因使用 LG 之外的提供商开发的应用程序而导致任何性能问题，LG 概不负责。
- 因编辑已编辑好的注册表设置或修改操作系统软件而导致性能或不兼容问题，LG 概不负责。一旦尝试自定义操作系统，即可能导致设备或设备的应用程序无法正常运作。
- 仅可限制性地使用您手机提供的软件、音频、墙纸、图像和其他多媒体。如果您将这些材料抽取一部分或整体用于商业或其他用途，您可能会侵犯版权法。此时用户会因非法使用媒体而承担相应的全部法律责任。
- 发送信息、上传下载、自动同步或使用定位服务等数据服务可能会造成额外费用。为避免额外费用，请选择一项适合您自身需求的数据计划。联系您的服务提供商以获取更多详细信息。

## 商标

- LG 和 LG 徽标是 LG Electronics 的注册商标。
- 所有其他商标和版权是其各自所有者的财产。



**关于 DIVX 视频：**DivX® 是由 DivX, LLC (Rovi Corporation 的子公司) 开发的一种数码视频格式。这是 DivX Certified® 官方设备，通过了有关 DivX 视频播放的严格测试。有关详细信息以及要获取将文件转换为 DivX 格式的工具，请访问 [divx.com](http://divx.com)。

**关于 DIVX VIDEO-ON-DEMAND：**要播放购买的 DivX Video-on-Demand (VOD) 电影，必须先注册此 DivX Certified® 设备。要获取您的注册码，请在设备安装目录下找到 DivX VOD 部分。转到 [vod.divx.com](http://vod.divx.com) 以获取有关如何完成注册的详细信息。

**DivX Certified® 可播放高达 HD 720p 的 DivX® 视频，包括额外付费内容。**

**DivX®、DivX Certified® 及相关徽标是 Rovi Corporation 或其子公司的商标，使用必须经过许可。**

### 注意：开源软件

要获取 GPL、GPL、MPL 及其他开源证书下的相应源代码，请访问 <http://opensource.lge.com/>

可使用源代码下载所有相关许可条款、声明和通知。

# 关于安全有效使用的准则

请阅读以下简单的准则。违反这些准则可能造成危险或者触犯法律。

如果发生故障，设备内置的软件工具会收集故障记录。此工具仅收集特定于故障的数据，如信号强度和加载的应用程序。该记录仅用于帮助确定故障原因。该类记录已加密，如果您需要将退回设备进行维修，仅 LG 授权维修中心可查看它们。

## 暴露在射频能量之下

无线电波暴露和“特定吸收率” (SAR) 信息。

此款 LG-V700 型平板电脑设备已设计为遵循有关适用的无线电波暴露安全要求。此要求基于相关的科学准则，其中包括为确保所有人员（无论年龄和健康状况）安全而设计的安全裕量。

- 无线电波暴露准则采用一种称为“特定吸收率” (SAR) 的测量单位。SAR 测试是在所有用到的频带中以设备的最高认可功率电平进行发射时使用标准化方法执行的。
  - 不同的 LG 设备型号可能有不同的 SAR 能级，但它们均符合相关的无线电波暴露准则。
  - 国际非电离辐射防护委员会 (ICNIRP) 建议的 SAR 上限值为：每 10 g 重的人体组织吸收的能量平均值不超过 2 W/Kg。
  - 此设备佩戴在人体上的最高 SAR 值为 0.656 W/kg，如本用户指南所述。
  - 本设备在靠近耳朵的正常使用位置使用或放置在距人体至少 0.00 厘米的位置时符合 RF 暴露标准。当使用便携盒、皮带夹或皮套佩戴在身上进行操作时，不得包含金属并且产品应至少距身体 0.00 厘米。
- 为了传输数据文件，此设备需要高质量的网络连接。某些情况下，数据文件传输可能会延迟，直至此类连接可用。确保遵照以上间隔距离说明直到完成发送。

## 产品保养和维护

### 警告

#### 电池更换注意事项

- 为了安全起见，不要取出融合到产品中的电池。如果要更换电池，请将其携带至 LG Electronics 授权服务点或经销商处以寻求帮助。
- 锂离子电池是一种危险元件，它可能会导致伤害。
- 资质不符的专业人士更换电池可能会导致设备受损。

### 警告

仅使用经核准可用于此特定设备型号的电池、充电器和配件。使用任何其它类型可能导致适用于此设备的许可或保修失效，并可能造成危险。

- 不要拆解本机。当需要维修时，请将设备送往合格的服务技术人员处。
- 保修（由 LG 决定）可能包括使用新的或返修的更换部件或板，只要其功能与更换的部件等效。
- 远离诸如电视、收音机或个人计算机之类的电器。
- 远离诸如暖气片或厨灶之类的热源。
- 切勿跌落设备。
- 切勿让本机受到机械振动或撞击。
- 在任何有特殊条例要求的区域关闭设备。例如，请勿在医院使用设备，因为它可能影响敏感的医疗装置。
- 设备充电时，切勿用湿手操作它。这可能会导致电击或设备严重受损。
- 请勿在靠近易燃物体的位置充电，因为设备可能因过热而引发火灾。
- 使用干布清洁本机外壳（不要使用如苯、稀释剂或酒精之类的溶剂）。
- 如果平板电脑置于柔软物体之上，切勿充电。

- 应将设备放在完全通风的位置充电。
- 不要在烟雾或灰尘过多的环境中使用或存放本机。
- 不要将设备放在信用卡或卡式车票旁边，它可能会影响磁条上的信息。
- 不要用尖锐物体敲击屏幕，这可能会损坏平板电脑。
- 切勿将设备暴露在液体或潮气中。
- 谨慎使用诸如耳机之类的配件。在不必要的情况下，不要触摸天线。
- 请勿使用、触摸或试图取下或修复破碎或破裂的玻璃。由于滥用或误用造成的玻璃显示屏损坏不在保修范围内。
- 此平板电脑为正常使用过程中会发热的电子设备。在缺乏足够通风的条件下过长时间直接接触皮肤时，可能导致不舒服或轻微灼伤。因此，在操作的过程中或之后立即处理您的设备时，应特别小心。
- 如果设备弄湿，请立即拔下其电源插头，并让它完全晾干。切勿试图使用烤炉、微波炉或电吹风等外部热源加快干燥处理。
- 潮湿设备内的液体会改变设备内产品标签的颜色。由于接触液体而对设备造成的损坏不在保修范围内。
- 如果可能，请在介于 0 °C 与 40 °C 温度之间使用平板电脑。将设备放置在过低或过高的温度的环境下可能会导致损坏、故障、甚至爆炸。

## 有效的设备操作

### 电子设备

所有平板电脑设备都可能受到干扰，这种干扰会对性能造成影响。

- 在未经允许的情况下，不得在医疗装置附近使用平板电脑设备。不要将平板电脑放在心脏起搏点上，即胸前的口袋内。
- 平板电脑设备可能会对某些助听器造成干扰。
- 微弱的干扰可能会影响电视、收音机、个人计算机等。

## 行车安全

查阅有关在驾驶时使用平板电脑设备的本地法律法规。

- 切勿在驾驶时使用手持式设备。
- 将注意力完全集中在驾驶上。
- 射频能量可能影响车辆内的电子系统，例如立体声音响、安全设备等。
- 当车辆配备气囊时，不要让安装的便携式的无线设备阻挡气囊。这样做可能因性能不当而导致气囊无法释放或导致严重受伤。
- 如果您在外出时使用耳机收听音乐，请确保将音量设置为合理的音量级别，以便注意周围的情况。在靠近马路时，尤其要注意这一点。

## 防止损伤您的听力

**备注：**耳机声音压力过大可能导致听力受损。



为防止听力可能受损，请勿长时间高音量倾听。

- 如果您长时间置于高音环境中，那么您的听力可能会遭到伤害。因此，我们建议您在开机或关机时不要将平板电脑置于耳边。同时，我们还建议您将音乐音量设置为合理的音量级别。
- 使用耳机时，如果您不能听到附近的人说话，或者坐在您旁边的人能听到您在听的内容，则将音量调低。

## 玻璃部分

平板电脑设备的部分零件由玻璃制成。如果设备摔落到坚硬表面或受到强烈撞击，玻璃会破碎。如果玻璃破碎，请勿触摸或尝试取出玻璃碎片。停止使用设备，在授权的服务提供商处更换玻璃。

## 爆破区域

切勿在正在进行爆破的地区使用平板电脑。请依照有关限制，并遵守任何规章或规定。

## 易爆环境

- 切勿在加油站内使用平板电脑。
- 切勿在靠近燃料或化学制品处使用平板电脑。
- 切勿在放有平板电脑设备和配件的车厢内运输或存放可燃气体、液体或爆炸品。

## 在飞机上

无线设备可能对飞机造成干扰。

- 登机前，请关闭平板电脑。
- 未经机务人员允许，不得在地面上使用本机。

## 儿童

将设备放在儿童接触不到的安全地方。平板电脑中包含细小零件，如果脱落可能导致窒息危险。此设备也包含内置电池，如果设备使用或维护不当，电池可能造成危险。

## 电池信息及保养

- 您无需在再次充电前对电池进行完全放电。与其它电池系统不同，本机电池不具有可能影响电池性能的记忆效应。
- 只能使用 LG 电池和充电器。LG 充电器设计为最大程度地延长电池使用寿命。
- 不要拆解电池或将其短路。
- 如果很长一段时间都没用过电池，请将电池再次进行充电以保持最佳使用状态。
- 切勿将电池充电器暴露在直射阳光下，也不要再在诸如浴室之类的高湿环境中使用。  
切勿将设备存放在过热或过冷的地方，这可能损害电池的性能。
- 如果用不适当的电池进行替换，可能会有爆炸危险。
- 请按制造商的说明处置用过的电池。如果可能，请循环使用电池。不要象处理家用废物一样处理电池。
- 如果要更换电池，请将其携带至 LG Electronics 授权服务点或经销商处以寻求帮助。
- 平板电脑充好电后，请务必将充电器从墙上插座拔下，以避免不必要的耗电。
- 实际的电池寿命将取决于网络配置、产品设置、使用方式、电池和环境条件。
- 确保没有细尖的物体，如动物牙齿、指甲等进入设备内触碰电池。这可能引发火灾。

## 如何更新平板电脑

访问最新的固件版本、新的软件功能和改进。

- 无需 PC 即可更新平板电脑。选择**更新中心**  > **软件更新** > **现在检查更新**。
- 将平板电脑连接到 PC 后更新。

有关此功能的更多信息，请访问或 <http://www.lg.com/common/index.jsp> 选择国家/地区和语言。

## 确认声明

特此，**LG Electronics** 宣布此 **LG-V700** 产品符合指令 **1999/5/EC** 的核心要求和其它相关规定。有关《遵循声明》的副本，请访问 <http://www.lg.com/global/declaration>

# 重要注意事项



## 使用平板电脑前，请阅读本用户指南！

请查看本节是否介绍了您平板电脑遇到的任何问题，然后再将平板电脑拿去维修或者致电服务代表。

### 1. 平板电脑内存

您需要检查平板电脑存储器并删除一些数据（如应用程序），以便有更多内存可用。

#### 卸载应用程序：

- 1 轻触  >  > 应用程序选项卡 > 设置  > 应用程序。
- 2 显示所有应用程序后，选择要卸载的应用程序。
- 3 轻触**卸载**，然后轻触**确定**进行确认。

### 2. 安装开源应用程序和操作系统 (OS) 之前



#### 警告



如果安装并使用非制造商提供的操作系统，可能导致平板电脑无法正常工作。此外，您的平板电脑也不再享受保修。



#### 警告

为保护您的平板电脑和个人数据，请仅从信任的来源（如 Play Store）下载应用程序。如果平板电脑上存在未正确安装的应用程序，平板电脑可能无法正常工作，甚至可能发生严重错误。必须从平板电脑中卸载那些应用程序及所有关联的数据和设置。

### 3. 使用屏幕锁定

设置屏幕锁定可保护平板电脑。轻触  >  > 应用程序选项卡 > 设置  > 显示屏 > 锁定屏幕 > 选择屏幕锁定，然后从滑动、人脸解锁、轻敲解码、图案、PIN 和密码中选择所需的屏幕锁定。您可以创建一个备份 PIN 作为安全措施，在忘记屏幕锁定时使用。

**注意：**设置屏幕锁定前，请先创建或登录 Google 帐户，并记住创建屏幕锁定时创建的备份 PIN。



#### 警告

#### 使用屏幕锁定时的预防措施。

请务必记住您设置的屏幕锁定。如果屏幕锁定 5 次使用不当，您将无法访问平板电脑。您有 5 次机会输入解锁图案、PIN 或密码。如果您用完 5 次机会，需等待 30 秒方可再次尝试。

#### 无法记起图案、PIN 或密码时：

##### <如果您忘记图案>

若要在平板电脑上登录 Google 帐户，但连续 5 次输错图案，请轻触 **忘记了图案？** 按钮（屏幕底部）。随后，您需要使用 Google 帐户登录或输入创建图案锁定时设置的备份 PIN。

如果未在平板电脑上创建 Google 帐户或忘记了备份 PIN，则需要执行硬重置。

##### <如果您忘记 PIN 或密码>











如果您忘记 PIN 或密码，您需要进行一次硬重置。

**注意：**如果执行硬重置，所有用户应用程序和用户数据都将被删除。

**备注：**如果您未登录 Google 帐户并且忘记了图案，您需要输入备份 PIN。

## 4. 使用硬重置（恢复出厂设置）

如果平板电脑未恢复到原始条件，请使用硬重置（恢复出厂设置）初始化平板电脑。

- 1 关闭平板电脑。
- 2 首先按住**音量调低键** ，然后平板电脑右侧的按住**电源/锁定键** ，直至显示 LG 徽标。
- 3 当显示 LG 徽标时，松开所有键。
- 4 立即同时按**电源/锁定键**  + **音量调高键**  + **音量调低键** 。
- 5 在显示出厂硬重置屏幕时释放所有按键。
- 6 按任何一个**音量键**  ，将光标移到**是**，然后按**电源/锁定键**  继续。
- 7 按任何一个**音量键**  ，将光标再次移到**是**，然后按**电源/锁定键**  确认。
- 8 设备将执行硬重置。

### 警告

如果执行硬重置，则所有用户应用程序、用户数据和 DRM 许可将被删除。在执行硬重置之前，请记得备份任何重要数据。

## 5. 屏幕冻结时

**如果屏幕冻结或您尝试操作时平板电脑无响应：**按住**电源/锁定键**  8 秒以上，直至显示 LG 徽标，即可重新启动平板电脑。如果这仍不起作用，请联系服务中心。

# 开始了解您的设备

## 平板电脑概述

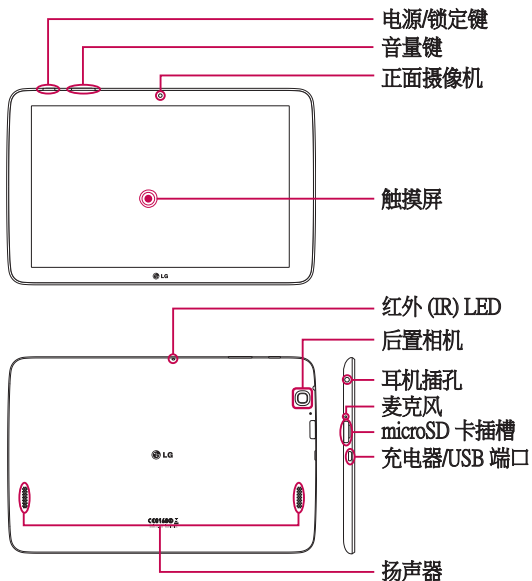



**备注：**确保录制视频或音频剪辑时，麦克风未受阻。

<b>正面摄像机</b>	用于自拍和录制自己的视频。还可以使用此镜头进行视频聊天。请保持其清洁以便获得最佳性能。
<b>电源/锁定键</b>	按下可锁定/解锁屏幕。按住可开关、重启平板电脑，激活/停用飞行模式，以及更改声音设置。
<b>音量键</b>	用于调节媒体音量。同时按住两个键可使用 快捷备忘录+ 功能。
<b>耳机插孔</b>	用于插入选配耳机以进行方便的免提通话。您还可以插入耳机听音乐。
<b>红外 (IR) LED</b>	可用作 Quick 遥控 应用程序的传感器。
<b>microSD 卡插槽</b>	插入 microSD 卡以存储文件，比如音乐、视频和照片。
<b>麦克风</b>	用于录制语音，并且可用于声控功能。
<b>充电器/USB 端口</b>	用于连接平板电脑和 USB 数据线，与充电器适配器、PC 或其他兼容配件一起使用。
<b>后置相机</b>	用于拍照和录制视频。请保持其清洁以便获得最佳性能。
<b>扬声器</b>	用于收听来自选定功能的音频（如音乐、视频、声音剪辑等）。

## 警告

在平板电脑上放置重物或坐在上面可能会损坏平板电脑的 LCD 屏幕及触摸屏的功能。

## 提示！

- 打开应用程序检查可用选项时，轻触**菜单图标** 。
- 如果设备锁定并且无法使用，按住**电源/锁定键**  8 秒以上，直至显示 LG 徽标，即可重新启动平板电脑。如果这样不起作用，按住**电源/锁定键**  15 秒以上，设备会关机。再次开启设备时，请在约 5 秒后这样做。

## 为平板电脑充电

平板电脑附带的 USB 适配器用于为电池充电。首次使用平板电脑前，请确保电池已充满电。

**备注：**设备具有内置可充电电池。为了安全起见，不要取出融合到产品中的电池。

**警告！**如果在平板电脑充电过程中无法使用触摸屏，可能是由于电源不稳定造成的。如果这样，请从设备上拔出 USB 数据线，或从电源插座上拔下 USB 适配器。

- 1 连接 USB 适配器和 USB 数据线。
- 2 将 USB 数据线（如下所示）插入平板电脑的充电器/USB 端口。
- 3 将充电器插入插座。

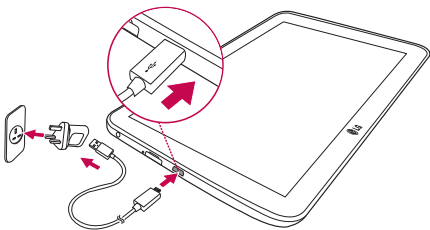

**备注：**第一次充电时必须为电池完全充电，这样可以延长电池使用寿命。

## 优化电池使用寿命

您可以通过禁用无需在后台持续运行的功能来延长电池的使用寿命。您也可以监控应用程序和系统资源如何节省电池电量。



### 延长电池使用寿命

- 关闭未使用的无线电通信，如 WLAN、蓝牙或 GPS。
- 调低屏幕亮度，设置较短的屏幕超时。
- 关闭 Gmail™、日历、联系人及其他应用程序的自动同步功能。
- 下载的一些应用程序可能会导致电池电量降低。
- 使用下载的应用程序时，检查电池电量水平。

## 查看电池电量水平

- 1 在主屏上轻触**应用程序**  > **设置**  > **关于平板电脑** > **电量使用情况**。
- 2 电池状态（充电或放电）和电量显示在屏幕的顶层菜单。

## 监视并控制使用电池的项目

- 1 在主屏上轻触**应用程序**  > **设置**  > **关于平板电脑** > **电量使用情况** > **电量使用情况**。
- 2 屏幕显示电池使用时间，还列出了从最大量到最小量使用电池电源的应用程序或服务。

## 插入 microSD 卡

本设备支持使用容量高达 32 GB 的 microSD 存储卡。多媒体内容可保存在 microSD 卡中。

- 1 将指甲放入缺口中，然后将存储卡槽盖轻轻拉出。



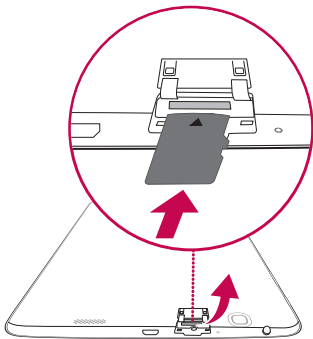

- 2 将存储卡插入插槽，触点面朝屏幕。将存储卡槽盖小心地推入平板电脑中，即可关闭它。



## 取出 microSD 卡



要安全地从平板电脑中取出 microSD 卡，首先需要卸载此卡。

- 1 在主屏上轻触应用程序  > 设置  > 存储 > 卸载 SD 卡。
- 2 打开 microSD 卡托盘，朝里推卡即取出它。
- 3 轻轻地将 microSD 卡从槽中拉出。

**警告！** 尚未卸载 microSD 卡之前，请勿取出该卡。否则，可能损坏 microSD 卡以及平板电脑，并且 microSD 卡上存储的数据也可能会损坏。

## 格式化 microSD 卡

**警告！** 格式化 microSD 卡时，将删除卡上存储的所有文件。

- 1 在主屏上轻触**应用程序**  > **设置**  > **存储**。
- 2 轻触**格式化 SD 卡**（两次）。
- 3 如果设置了解锁图案，将其输入并轻触**清除所有内容**。存储卡完成格式化，现在，您可以使用了。

**备注：**如果 microSD 卡中包含内容，由于格式化后将删除所有文件，因此文件夹结构可能会有所不同。

## 屏幕锁定和解锁

如果在一段时间内未使用平板电脑，屏幕将自动关闭和锁定。这有助于防止意外点触，节省电池电量。不使用平板电脑时，按**电源/锁定键**  可锁定平板电脑。

如果在您锁定屏幕时有程序正在运行，它们可能在锁定模式下继续运行。建议在进入锁定模式前退出所有程序以避免不必要的费用（例如，网络访问、数据通信）。

要唤醒平板电脑，请按**电源/锁定键** 。将显示“锁定”屏幕。点触并向任意方向滑动锁定屏幕即可解锁主屏。您最后查看的屏幕将会打开。

## 使用轻敲唤醒功能开启屏幕

KnockON 功能允许您双击屏幕，轻松开启或关闭屏幕。

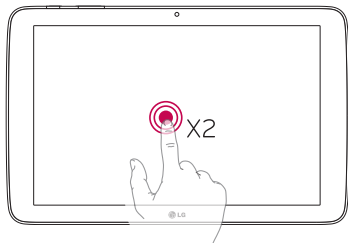



- 快速双击屏幕中心可开启屏幕。
- 快速双击状态栏、主屏幕上的空白区域或锁定屏幕，可关闭屏幕。

## 使用轻敲解码功能解锁屏幕

轻敲代码功能允许您通过在屏幕上完成一组轻敲（或轻触），创建自己的解锁代码。

- 当屏幕关闭时，在屏幕的任何位置轻触您创建的同一序列。可直接进入主屏幕。

### 激活轻敲解码功能

- 1 在主屏上，轻触应用程序  > 设置  > 显示屏 > 锁定屏幕 > 选择屏幕锁定 > 轻敲解码。
- 2 这将打开一个屏幕，该屏幕会指导您如何设置轻敲代码。您必须创建一个备份 PIN 作为安全措施，在忘记轻敲代码时使用。

# 主屏

## 触摸屏提示

以下是关于如何在平板电脑上导航的一些提示。

### 备注：

- 要选择项目，请点触图标中心位置。
- 无需大力按，触摸屏非常敏感，仅需点触即可。
- 使用指尖点触所需选项。 请注意不要触碰到任何其它键。

## 轻触或点触

手指轻触一下，选择项目、链接、屏上键盘的快捷方式和字母。

## 点触并按住

点触并按住项目，方法是点触屏幕上的某个项目，并且在动作发生前不抬起手指。例如，要打开一个联系人的可用选项，请在“联系人”列表中点触并按住联系人，直至打开上下文菜单。

## 拖动

点触项目并短暂按住，不要抬起手指，在屏幕上移动手指，直至达到目标位置。在主屏上，可拖动项目进行重新定位。

## 滑动

滑动的方法是手指点触屏幕后不要停顿（因而避免拖动项目），在屏幕表面迅速移动。例如，将屏幕向上或向下滑动可滚动浏览列表，或从左向右滑动浏览不同的主屏画布（反之亦然）。

## 轻触两次

轻触两次可放大网页或地图。例如，快速轻触两次网页的局部，可调整局部来适应屏幕的宽度。在浏览图片和使用地图时，也可轻触两次以放大和缩小。轻触两次某个字可高亮显示它。轻触两次还可以激活 KnockON 功能来开关触摸屏。

## 双指缩放

使用浏览器或地图时，或者在浏览图片时，将食指和拇指并拢或张开，即可放大或缩小。

## 旋转屏幕

可通过多个应用程序和菜单将屏幕的方向调整为设备的实际方向。

## 主屏

向左或向右轻轻滑动手指以查看面板。您可以使用应用程序、下载、小工具和墙纸自定义每个面板。

主屏幕底部可以找到快速键，它们提供对最常用功能的一触式轻松访问。



**状态栏** - 显示设备状态信息，包括时间、WLAN 信号强度、电池状态和通知图标。

**应用程序图标** - 轻触图标（应用程序、小工具、文件夹等）可打开并使用它。

**快速键** - 提供对最常用功能的一触式轻松访问。

**双窗口键** - 轻触可更改为双窗口模式。它允许您将屏幕一分为二，同时管理两个不同的应用程序。

**最近的应用程序键** - 轻触可显示最近使用的应用程序。还可以点触并按住它，在应用程序中显示菜单选项。

**主屏键** - 返回主屏幕（或从任何主屏幕扩展画布返回默认主屏幕画布）。点触并按住它可访问 Google Now。

**上一步键** - 返回上一屏幕。同时关闭弹出项目，比如菜单、对话框和屏上键盘等。点触并按住它可访问双窗口。

## 自定义主屏

您可以通过添加应用程序、下载、小工具或墙纸来自定义主屏。为更方便地使用平板电脑，请在主屏上添加您喜爱的应用程序和小工具。

### 在主屏上添加项目：

- 1 点触并按住主屏的空白部分。
- 2 轻触**应用程序**或**窗口小部件**选项卡。
- 3 将所需项目拖至所需位置，然后抬起手指。

### 从主屏中移除项目：

点触并按住要删除的图标，将其拖至 ，然后抬起手指。

**提示！** 要将应用程序图标从“应用程序”屏幕添加到主屏，请点触并按住要添加的应用程序，然后将其拖至所需位置。



**提示！** 可以将几个应用程序图标添加到一个文件夹中。在主屏上将一个应用程序图标放至另一个应用程序图标上，将会创建一个文件夹。

## 打开、切换和停止应用程序

轻触  可显示最近使用的应用程序。您可以保持多个应用程序同时运行，并在几个打开的应用程序之间切换。也可以手动停止应用程序。

## 使用双窗口

双窗口功能会将屏幕一分为二，从而支持多任务处理、拖放互动、自动链接和最近使用的应用程序。

- 1 点触  划分屏幕，或点触并按住 ，直至显示应用程序列表。



- 2 点触或将应用程序图标拖到期望位置。
- 3 轻触  显示以下选项。也可以拖动选项卡，更改窗口大小。

	切换两个屏幕。
	显示应用程序列表。
	全屏视图。
	关闭应用程序。

## 禁用双窗口功能

- 1 轻触  > 应用程序  > 设置  > 双窗口。
- 2 轻触双窗口开关，将它关闭。

**提示！** 您可以同时启动两个浏览器应用程序。

## 在主屏上自定义应用程序图标

您可以使用图片库中的图像自定义各个应用程序图标。

- 1 点触并按住应用程序图标，直至将它从当前位置解锁。然后将其拖放到屏幕上。将在应用程序的右上角显示编辑图标。
- 2 再次轻触应用程序图标并选择所需的图标设计，轻触**确定**。或轻触**新增**并调整图标大小，然后从图片库中选择一个图像。

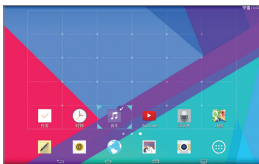

## 查看其他主屏幕面板

- 在主屏上向左或向右滑动（或轻弹）手指。
- 在主屏上并拢手指可显示迷你面板视图，然后轻触要查看的主屏幕面板。



## 在主屏上隐藏项目

在主屏上张开手指，就可以看到不带任何项目的墙纸。并拢或轻触**返回键**即可再次显示应用程序和小工具。

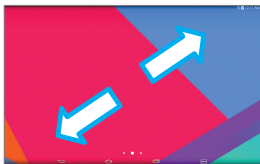

## 快速访问

要查看快速访问项目，点触正面按键区域的任何位置并向上拖动。以下选项可用：Google Now 和 快捷备忘录+。

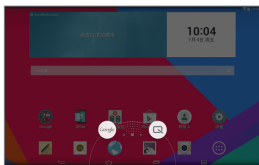

## 通知

通知可提醒您接收到新信息、日历事件和闹钟，以及事件进度，如下载。可以从通知面板查看平板电脑的当前状态和未读通知。当收到通知时，屏幕顶部将出现其图标。未读通知的图标显示在左侧，WLAN 强度或电池电量等系统图标显示在右侧。

未读通知

系统通知

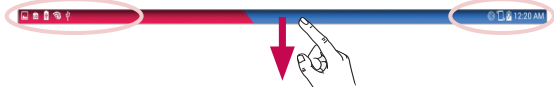

## 访问通知

向下滑动状态栏可打开通知面板并访问通知。要关闭通知面板，请向上滑动屏幕底部的那一栏。



**快速设置栏** - 向右或向左滑动可滚动浏览列表。轻触某个图标可激活/取消激活相应功能。

**QUICK多任务应用程序** - 轻触 QSlide 应用程序可打开它，在屏幕上显示为一个小窗口。轻触  以删除、添加或重新设定 QSlide 应用程序。



向左和向右滑动可调整屏幕亮度和音量。

## 通知面板上的快速设置

使用快速设置可轻松切换功能设置，如 WLAN。快速设置位于通知面板的顶部。

**备注：**点触并按住快速设置栏中的图标可查看相关功能的设置菜单。

## 重新设定通知面板上的快速设置选项

打开通知面板，向左滑动快速设置，然后轻触 。要重新设定项目，将  拖到期望位置。要添加更多图标，勾选所需功能。

## 通知面板上的 QSlide 应用程序

QSlide 应用程序显示在快速设置栏下通知面板上的一栏中。使用这些图标可方便快速地在同一屏幕上进行多任务操作（类似于电视上的画中画）。QSlide 会在屏幕上显示一个小应用程序窗口，该窗口可以移动、调整大小或变透明。

**备注：**在快速设置栏中轻触 QSlide 图标可去除 QSlide 应用程序栏。

## 使用 QSlide 应用程序

轻触栏中的任意 QSlide 应用程序可激活它。激活后，QSlide 功能会在前景中打开该应用程序，以便您能在背景中访问其他应用程序。一次最多可打开两个 QSlide 窗口

## 状态栏上的通知图标

下表仅列示了最常见的图标。

图标	说明
	飞行模式
	已连接到 WLAN 网络
	已连接有线耳机
	蓝牙开启
	系统警告

	已打开振动模式
	已打开静音模式
	电池已充满电
	电池正在充电
	已打开内容共享
	正在下载数据
	正在上传数据
	闹钟已设置
	已打开 GPS
	数据正在同步
	新 Gmail 信息
	新环聊信息
	当前正在播放歌曲
	平板电脑已通过 USB 数据线连接到 PC
	已打开省电模式

## 多个用户

只能创建一个平板电脑机主 ID，但是可添加多个用户 ID。这样，其他人可以独立登录并使用平板电脑。每位用户都能够配置各自的平板电脑设置，使用各自的存储空间，并拥有更新各自应用程序的权限。



### 平板电脑机主权限

- 只有平板电脑机主 ID 才能够添加新的用户登录 ID 和删除用户 ID。
- 平板电脑机主无法卸载用户的任何应用程序，但可以卸载用户的 ID。



### 多个平板电脑用户限制

- 每位用户均与所有其他用户共享同一个电池、内存和数据使用情况。
- 一位用户设置的语言设置将应用于所有其他用户。
- 每位用户只能配置和使用自己的内容和数据（如，主屏设置、声音设置等）。
- 任何用户均能代表所有其他用户接受已更新应用程序的许可。
- 闹钟会在每位用户激活闹钟时设定的时间响起。
- 信息和已计划的日历事件只会发给并通知指定用户 ID。
- 用户使用手机打印开始打印文档之后，打印作业将会继续，即使切换了用户也是如此。
- 如果切换用户 ID，那么数据传输（Play Store 除外）、下载、多媒体播放和通信服务将停止。

## 在平板电脑上添加新用户

- 1 在主屏上，轻触**应用程序**  > **设置**  > **用户** > **添加用户**。
- 2 选择要添加的用户类型。
  - **用户**：用户有自己的应用程序和内容。
  - **受限制配置文件**：您可以从自己的帐户限制对应用程序和内容的访问。
- 3 将打开设置向导，帮助您添加新用户。点触**立即设置**。
  - 创建新用户后，该用户在第一次登录时需要完成设置过程。

## 切换用户

- 1 按**电源/锁定键**  锁定平板电脑屏幕。
- 2 再按一次**电源/锁定键**  唤醒平板电脑屏幕。
- 3 点触屏幕底部的某个彩色图标。从机主 ID 或您创建的任何其他用户 ID 中选择一个。

## Quick多任务

使用 QSlide 功能可在平板电脑的显示屏上显示一个叠加窗口，以便轻松进行多任务操作。可以从通知面板上的 **QUICK多任务应用程序** 栏，或直接从支持 QSlide 功能的应用程序打开 QSlide 窗口。



打开通知面板，然后从 **QUICK多任务应用程序** 部分轻触所需的应用程序。

或者



在使用支持 QSlide 的应用程序时，轻触 。该功能将在屏幕上持续显示为小窗口。

## 使用 Quick多任务

QSlide 功能会在前景的一个窗口中打开关联的应用程序，以便您能在背景中使用其他应用程序。在您关闭它之前，它将一直显示在屏幕上。



1		轻触以运行 QSlide。
2		轻触以退出 QSlide 并返回全屏模式。
3		轻触以调整透明度。
4		轻触以关闭 QSlide。
5		轻触以调整大小。

**备注：**QSlide 功能可同时支持两个窗口。QSlide 只支持以下应用程序：视频、浏览器、日历、电子邮件、文件管理器和计算器。

## 抓拍屏幕

同时按住**音量调低键**  和**电源/锁定键**  2 秒可对当前屏幕进行抓拍。  
要查看抓拍的图像，请转到**应用程序**  > **图片库**  > **Screenshots** 文件夹。

## 使用 快捷备忘录+ 抓拍屏幕

在要抓拍的屏幕上向下拖动状态栏，然后选择 **快捷备忘录+** 。

或者

同时按住**音量键**  。

## 使用 Capture plus 抓拍屏幕

使用此功能可在默认的 Internet 浏览器中抓拍屏幕的一部分。

- 1 打开**互联网**应用程序，导航到要抓拍屏幕的那页。
- 2 轻触**菜单图标**  > **全页面截图**。
- 3 将蓝色框调整至所需大小，然后轻触**保存**。选定区域将保存到图片库的 **Capture plus** 文件夹中。

## 文本输入法

在您需要输入文本时，屏上键盘会自动显示在屏幕上。要手动显示屏上键盘，只需轻触要输入文本的文本字段。



## 输入建议词语

在键盘上输入文本，将显示相关词语建议。轻触键盘右上角或左上角的建议词语，可选择相应词语。

## 更改键盘高度

调整键盘高度可以扩大屏幕空间，并且键盘控制更容易。

- 轻触  > **键盘高度和布局** > **键盘高度** > 轻触并拖动图标可调整键盘高度。

## 更改最后一行键

- 轻触  > **键盘高度和布局** > **底行按键** > 轻触并拖动可添加或删除键或者更改顺序。

**备注：**只有 QWERTY、QWERTZ 和 AZERTY 键盘可以自定义。此功能不支持某些语言。

## 输入特殊字符

使用屏上键盘可输入特殊字符（如，“á”）。

例如，点触并按住所需键（例如“a”键）。当所需字符出现后，将手指滑到其上面然后抬起可输入该字符。

**备注：**键右上角处的符号表示还有其他字符。

# Google 帐户设置

首次打开平板电脑时，您有机会激活网络，登录 Google 帐户，并选择要如何使用某些 Google 服务。

## 设置您的 Google 帐户

- 从提示的设置屏幕登录 Google 帐户。

或者

- 在主屏上轻触**应用程序**  > **应用程序**选项卡 > **设置**  > **帐户与同步** > **添加帐户** > **Google**。

如果您具有 Google 帐户，请点触**现有**，输入您的电子邮件地址和密码，然后点触 。否则，请点触**新建**并输入所需信息来创建新 Google 帐户。

在平板电脑上设置了 Google 帐户后，平板电脑将自动与网络上的 Google 帐户同步。

您的联系人、Gmail 信息、日历事件和来自网络上这些应用程序和服务的其他信息将与您的平板电脑同步。（这将取决于您的同步设置。）

登录后，可在平板电脑上使用 Gmail™ 收发邮件和利用 Google 服务。

# 连接到网络和设备



## WLAN

使用 WLAN，您可在无线接入点 (AP) 覆盖区内高速访问互联网。使用 WLAN 尽情享受无线互联网，而且无需额外付费。

### 连接 WLAN 网络

要在平板电脑上使用 WLAN，需要访问无线接入点或“热点”。一些接入点已打开，您只需连接即可。其他接入点处于隐藏状态或使用安全功能，因此您必须配置平板电脑才能进行连接。禁用不使用的 WLAN，以延长电池使用寿命。

### 打开 WLAN 并连接 WLAN 网络

- 1 从主屏中，轻触**应用程序**  > **应用程序**选项卡 > **设置**  > **WLAN**。
- 2 轻触  将 WLAN 打开，开始扫描可用的 WLAN 网络。
- 3 轻触**搜索**以查看范围内的有效 WLAN 网络列表。
  - 锁图标表示受到安全保护的网络。
- 4 点触某个网络进行连接。
  - 如果网络受到安全保护，您会收到提示，要求输入密码或其他凭据。  
(请咨询网络管理员获取详细信息)
- 5 状态栏显示了可指明 WLAN 状态的图标。

## 蓝牙



与大多数其他手机及平板电脑不同，您可以通过运行对应的应用程序而不是通过蓝牙菜单使用蓝牙发送数据。

### 备注：

- LG 对经蓝牙无线功能发送或接收的数据的丢失、拦截或误用不承担任何责任。
- 随时确保您与之共享和接收数据的设备可靠且安全。如果设备间存在障碍物，则需要缩短操作距离。
- 某些未经 Bluetooth SIG 测试或认可的设备可能与您的设备不兼容。

## 打开蓝牙，将平板电脑与蓝牙设备配对

您必须将您的设备与另一设备配对方可与其连接。

- 1 在主屏上轻触**应用程序**  > **应用程序**选项卡 > **设置**  > **蓝牙**。
- 2 轻触蓝牙开关  将它打开。
- 3 轻触平板电脑名称旁边的复选框，使其他蓝牙设备可以看到您的平板电脑。

**备注：**要选择设备的可见时间长度，轻触**菜单图标**  > **可见超时**。

- 4 将会显示可用的设备列表。轻触列表中您要配对的设备。

**备注：**根据设备类型，您可能必须输入匹配代码、确认匹配代码，否则设备可能会自动配对。

- 5 一旦配对成功，您的平板电脑将连接到另一个设备。

**备注：**您的平板电脑不支持免提情景模式。因此，本设备无法通过蓝牙耳机或支持蓝牙的设备等附件使用呼叫功能。

## 使用蓝牙功能发送数据

1 打开项目，然后轻触 。

或者

点触并按住项目，然后选择**分享**。

2 轻触**蓝牙**以通过蓝牙共享。

**备注：**选择选项的方法可能会因数据类型的不同而有所变化。

3 搜索并配对已启用蓝牙的设备。

## 使用蓝牙功能接收数据

1 有关将文件发送到平板电脑的信息，请参阅蓝牙设备的用户指南。两个设备都必须配对并开启蓝牙。

2 将设备配对，并在收到蓝牙授权请求以接受文件时轻触**接受**。

## SmartShare

您可以在图片库、音乐应用程序和其他程序中轻松使用 SmartShare 功能。

## 使用各种设备体验内容

您可以使用各种设备共享平板电脑中的内容。轻触  或轻触  > **SmartShare** 可共享**图片库**、**音乐**、**POLARIS Office 5** 应用程序中的内容。

## 播放/发送

**Play** - 您可以通过电视、蓝牙扬声器等播放内容。

**Beam** - 您可以将内容发送到支持蓝牙和 SmartShare Beam 的设备。

- **SmartShare Beam** - 此功能允许您通过 WLAN Direct 快速传输内容。

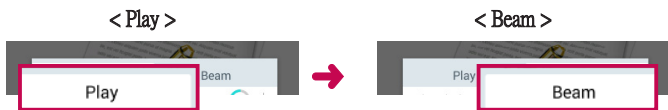

## 在附近设备上体验内容

您可以在图片库和音乐应用程序中欣赏附近设备（如，PC、NAS、手机）的内容。

### 连接设备

将您的设备连接到相同的 WLAN 网络中其他 DLNA 支持的设备。

### 搜索其他设备

轻触**附近设备**，就可以看到 DLNA 支持的设备。

连接到设备即可查看内容。

## 使用云中的内容

您可以在图片库和音乐应用程序中使用云（如，Dropbox）中的内容。

### 使用云

**备注：**支持的功能可能会因云而异。检索数据可能需要一定的时间，因云而异。

- 1 从G图片库和音乐应用程序中选择云。
- 2 选择要使用的云并登录。
- 3 登录后，您便可以使用该云中的内容了。
- 4 设定云设置，以选择要在其中使用云的应用程序。

## QPair

通过 QPair 连接平板电脑和手机时，您可以同步平板电脑与手机之间的来电、信息和社交通知。



- 1 先在平板电脑上运行 **QPair** 并轻触**初始设置** > **启动**，然后在手机上运行相同步骤。

**提示！** 手机上可能未预装 QPair。转至 Google Play Store，搜索并安装 QPair。

### 备注：

- QPair 适用于运行 Android 4.1 或更高系统的手机。根据手机型号，某些功能可能受限。
- QPair 使用蓝牙功能，如果在使用 QPair 时更改蓝牙设置，QPair 可能会无法正常运行。

- 2 蓝牙连接将自动打开。

## QPair 功能

**呼叫通知** - 当手机来电时，向平板电脑发送通知。该通知会显示呼叫方的号码，并允许您接听和拒绝通话。您也可以更改通话设置，如响铃、响铃音量、响铃并振动，或在来电时发送拒绝信息。

**消息通知** - 当手机收到信息时，向平板电脑发送通知。您也可以更改信息设置，如信息弹出、信息预览、通知声音和通知振动。

**社交网络服务通知** - 当手机收到社交网络通知时，将在平板电脑的状态栏显示它。

**备注：**要启用此功能，请开启手机上的 **QPair 社交网络提醒** 选项（**设置 > 辅助功能 > QPair 社交网络提醒**）。此选项可以通过平板电脑发出社交网络提醒。

**快捷备忘录+ 传输** - 将当前的快捷备忘录+ 保存在平板电脑的图片库中，然后将此图片库与手机上的图片库同步。

**最近应用程序贴纸** - 如果在平板电脑和手机上都装有该应用程序，并且配对设备屏幕已解锁，将通过一张贴纸显示另一台设备上最近使用的应用程序。

## 使用 USB 数据线的 PC 连接

您可以将平板电脑连接到 PC 对它进行充电，将项目从 PC 传输到平板电脑或反之。

### 使用媒体设备 (MTP) 模式传输音乐、照片和视频

- 1 使用 USB 数据线将平板电脑连接到 PC。
- 2 如果您未在 PC 上安装 LG Android 平台驱动程序，则需要手动更改设置。在主屏中，点触并按住**最近应用程序键**  > **系统设置 > 存储 > 菜单图标**  > **USB PC 连接模式 > 媒体设备 (MTP)**。
- 3 现在，您可以在 PC 中查看大容量存储内容，然后传输文件。

## 与 Windows Media Player 同步

确保 Windows Media Player 已安装在您的 PC 上。

- 1 使用 USB 数据线将平板电脑连接到安装有 Windows Media Player 的 PC。
  - 2 选择**媒体设备 (MTP)** 选项。
  - 3 连接后，PC 上显示弹出窗口。选择 Windows Media Player 选项以同步音乐文件。
  - 4 在弹出窗口中编辑或输入设备的名称（如有必要）。
  - 5 选中相应的音乐文件并将它们拖到同步列表中。
  - 6 开始同步。
- 要与 Windows Media Player 同步，必须满足以下要求。

项目	要求
操作系统	Microsoft Windows XP SP2、Vista 或更高
Windows Media Player 版本	Windows Media Player 10 或更高版本

- 如果 Windows Media Player 版本低于第 10 版，请安装第 10 版或更高版本。

## 使用 USB 数据线的 PC 连接 (Mac OS X 用户)

您可以安装 Android File Transfer 程序，将媒体内容从平板电脑传输到 Mac OS X PC 或反之。

**使用 Mac OS PC 中的 Android File Transfer 程序传输音乐、照片和视频。**

- 1 从 android.com 网站下载并安装 Mac 版 Android File Transfer 程序 (<http://www.android.com/filetransfer/>)。
- 2 将平板电脑连接到计算机，然后双击 AFT (Android File Transfer 程序) 应用程序启动它。
- 3 您可以查看媒体内容，将媒体文件拖放到 Mac 或反之。





# 联系人

您可以在平板电脑上添加联系人，并将其与 Google 帐户或其他支持同步联系人的帐户中的联系人同步。

## 搜索联系人

- 1 在主屏上，轻触**联系人**  可打开联系人列表。
- 2 轻触**搜索联系人**框并输入联系人的姓名。还可以轻触屏幕左侧的一个字母，访问以所选字母开头的姓名。



## 添加新联系人

- 1 在主屏上轻触**联系人** 。
- 2 轻触**新建联系人** 。选择所需帐户（如适用）。
- 3 如果您要为新联系人添加图片，请点触 。从**拍照**选择使用相机拍照或**从图片库中进行选择**。然后浏览到一张图片并选择它。
- 4 轻触  以输入更具体的姓名信息。
- 5 输入关于您联系人的详细信息。
- 6 轻触**保存**。

## 常用电话本

您可以按收藏夹归类经常呼叫的联系人。



### 将联系人添加到收藏夹

- 1 在主屏上轻触**联系人**  以打开联系人。
- 2 轻触联系人以查看其详细信息。
- 3 轻触联系人姓名右侧的星号 。星号变为金色，表示联系人已添加到收藏夹。

## 从收藏夹列表中删除联系人

- 1 在主屏上轻触**联系人**  以打开联系人。
- 2 轻触**收藏**选项卡以查看您的常用联系人。
- 3 轻触联系人以查看其详细信息。
- 4 轻触联系人姓名右侧的金色星号。星号变为灰色，联系人已从收藏夹中删除。

## 创建群组

- 1 在主屏上轻触**联系人**  以打开联系人。
- 2 点触**群组**选项卡，然后点触 。
- 3 为新群组输入名称。
  - 轻触**新增成员**可向新群组添加联系人条目。
  - 轻触**帐户**字段可更改要保存此帐户的新群组。
- 4 点触**保存**以保存群组。

**备注：**如果您删除一个群组，分配至该群组的联系人不会被删除。他们将保留在您的电话本中。

# 电子邮件

您可以使用电子邮件应用程序读取 Yahoo!、MSN 和 AOL 等电子邮件。电子邮件应用程序支持以下帐户类型：POP3、IMAP 和 Exchange。

您的服务提供商或系统管理员可提供您需要的帐户设置。

## 管理电子邮件帐户

轻触主屏上的**电子邮件** 。首次打开电子邮件应用程序时，将打开一个设置向导，帮助您设置电子邮件帐户。

完成初始设置后，将显示收件箱中的内容。如果添加了多个帐户，您可以在帐户之间切换。

### 添加另一个电子邮件帐户：

- 打开**电子邮件**应用程序，轻触**菜单图标**  > **设置** > **添加帐户**。

### 在帐户之间切换：

如果添加了多个帐户，您可以轻松地在它们之间切换。在任何电子邮件文件夹中，轻触当前帐户（屏幕顶部），然后轻触您想要访问的帐户。

### 更改电子邮件帐户设置：

打开**电子邮件**应用程序并轻触**菜单图标**  > **设置** > **常规设置**以配置适用于所有帐户的设置。轻触单个帐户可以只为该特定帐户配置设置。

### 删除电子邮件帐户：



- 打开**电子邮件**应用程序，轻触**菜单图标**  > **设置** > **菜单图标**  > **删除帐户** > 点触要删除的帐户 > **删除** > **是**。

## 使用帐户文件夹

打开**电子邮件**应用程序，轻触**菜单图标**  并选择**文件夹**。

每个帐户均具有收件箱、发件箱、已发送和草稿箱文件夹。取决于您帐户的服务提供商支持的功能，您可能具有其他文件夹。

## 撰写和发送电子邮件

- 1 在**电子邮件**应用程序中，轻触**撰写** 。
- 2 输入邮件目标收件人的地址。输入文字时，匹配的地址将从您的联系人中建议。用分号分隔多个地址。
- 3 如果需要，可以轻触**附加**  以附加文件。
- 4 输入主题和邮件。
- 5 轻触**发送**  发送邮件。

如果未连接到网络，例如在飞行模式下使用，发送的邮件将存储到“发件箱”文件夹中，直到重新连接到网络。如果发件箱包括任何未发送的邮件，发件箱就会显示在帐户屏幕上。

## 接收电子邮件

当新电子邮件到达收件箱时，您将通过声音或振动收到通知（取决于您的声音和振动设置），而且在状态栏上会出现通知图标。

## 照相机

要打开相机应用程序，请轻触主屏上的**照相机** 。

### 了解取景器

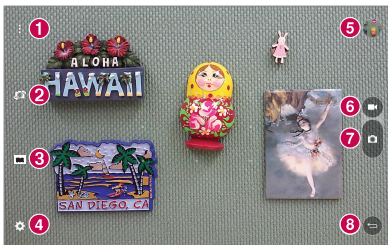







- 1 洁净视图** - 点触可在取景器上显示菜单。
- 2 切换相机** - 在后置相机镜头与前置相机镜头之间切换。
- 3 模式** - 允许您将拍摄模式设置为**自动**或**全景**模式。
- 4 设置** - 点触此图标可打开“设置”菜单。
- 5 图片库** - 点触此按键以查看最近拍摄的照片。在相机模式下，使用它可访问图片库并查看保存的照片。
- 6 视频模式** - 轻触可开始录制视频。
- 7 捕捉** - 拍照。
- 8 退出** - 点触可退出相机功能。

**备注：**拍照前，请确保相机镜头清洁干净。

## 使用高级设置

从取景器中轻触  以打开高级选项。

	选择照片分辨率。如果您选择高分辨率，文件大小会增大，这意味着内存中可存放的照片数量会减少。
	通过语音指令拍照。
	设置按下拍摄按钮后的延迟。如果要为自己拍摄照片，此功能是理想之选。
	在屏幕上显示网格线，帮助您对齐照片。
	选择要保存图像的位置。选择 SD 卡或内部存储器。
	打开帮助指南以了解某功能的操作方式。

**提示！** 退出相机功能时，部分设置将恢复为默认值，如计时器。拍摄下一张照片之前，请先查看这些设置。

## 拍照

- 1 打开**照相机**应用程序。
- 2 将镜头对准您要拍摄的对象。
- 3 点触  或屏幕上的任意位置即可拍照。

## 放大或缩小

拍照或录制视频时，将两个手指放在屏幕上的任意位置并张开即可放大。要重新缩小，并拢两个手指即可。

## 手势拍摄

手势拍照功能允许您使用前置相机通过手势拍照。拍照时，举起手，手心打开，等待前置相机检测到你的手并且屏幕上显示一个框。此时将手握起，计时器会开始计时，请做好拍照准备。

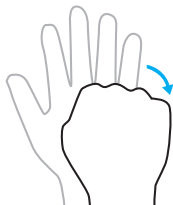
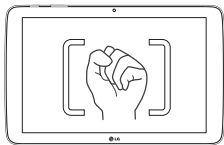

## 拍照后

- 1 轻触图像预览（拍摄按钮），查看拍摄的最后一张照片。
- 2 轻触**图片库**或**照片**，然后轻触**确定**。



点触可编辑此照片。



点触可以立即拍摄其它照片。



点触可向他人发送备忘录或通过社交网络服务共享备忘录。



点触以删除照片。



点触可获得更多选项。

**提示！** 如果您拥有一个社交网络帐户并在平板电脑上设置了该帐户，您可以将您的照片共享到社交网络社区。

点触**菜单图标**  可打开以下选项。

**SmartShare** - 点触可使用 SmartShare 功能共享照片。

**将图像设置为** - 点触可将照片用作**联系人照片**、**主屏墙纸**、**锁定屏幕墙纸**或**壁纸**。

**移动** - 点触可将照片移到其他相册。

**复制** - 点触以复制所选照片并将其保存在另一个相册。

**复制到剪切任务栏** - 点触可复制照片并将它存储在剪切任务栏中。

**幻灯片** - 自动逐张显示当前文件夹中的图像。

**剪切** - 裁切照片。使用手指移过屏幕以选定待剪裁的区域。

**添加位置** - 添加位置信息。

**重命名** - 点触以编辑选定照片的名称。

**打印** - 允许您打印照片。

**详细信息** - 显示有关照片的更多信息。

## 查看保存的照片



您可以在相机模式下访问保存的照片。只需轻触图像预览（拍摄按钮），将显示图片库。

1 选择用于查看和/或编辑照片的应用程序。轻触**图片库**  或**照片** 。



2 轻触**确定**。

- 要查看更多照片，请向左或向右滚动。
- 要放大或缩小，请轻触两次屏幕或将两个手指放在屏幕上，然后分开（使两根手指靠近可将其缩小）。

## 录制视频

- 1 打开**照相机**应用程序。
- 2 将镜头对准要拍摄视频的物体。
- 3 点触视频模式图标  开始录制。
- 4 屏幕上会出现显示视频长度的计时器。
- 5 点触屏幕上的  停止录制。

### 提示！

- 轻触  可暂停录制。
- 录制视频时，轻触  可拍摄静止照片。

## 观看保存的视频

轻触图像预览（拍摄按钮），即可在摄像机模式中访问保存的视频。



- 1 在取景器中，轻触图像预览（拍摄按钮）。
- 2 屏幕上将显示您的**图片库**，并显示最新录制的视频。向左滑动可滚动到其他视频。
- 3 轻触视频上的播放图标  可自动播放视频。

**备注：**您可以在图片库和照片应用程序中查看视频。

**备注：**无需大力按，触摸屏非常敏感，仅需点触即可。

## 图片库

您可以将多媒体文件保存在内存中，以便轻松访问所有多媒体文件。使用此应用程序查看图片和视频等多媒体文件。

在主屏上轻触**应用程序**  > **应用程序**选项卡 > **图片库** 。

可以使用图片库管理和共享所有图像和视频文件。

### 备注：





- 某些文件格式不受支持，具体取决于设备已安装的软件。
- 某些文件可能无法正常播放，具体取决于它们的编码方式。
- 如果文件大小超过可用内存，打开文件时可能会发生错误。

## 查看图片

启动**图片库**应用程序  后，会显示可用文件夹。当另一个应用程序（如电子邮件）保存一张图片时，会自动创建下载文件夹以包含此图片。同样，抓拍屏幕后，会自动创建抓拍图片文件夹。轻触一个文件夹将其打开。

图片将按创建日期依次显示。选择一张要全屏查看的图像。向左或向右滚动以查看下一张或上一张图像。

## 播放视频



打开**图片库**应用程序  并选择一个相册。播放图标  将显示在视频文件上。轻触图像以选中图像。选择用于播放视频的应用程序（轻触**照片**应用程序  或**视频**应用程序 ），然后轻触**确定**开始回放视频。

### 备注：

- 使用视频应用程序播放视频时，将屏幕左侧向上或向下滑动可调整屏幕亮度。将屏幕右侧向上和向下滑动可调节音量。
- 使用视频应用程序播放视频时，向左或向右滑动屏幕可后退或快进。

## 删除图像和视频

使用以下一种方法：

- 在文件夹中，轻触  并选择要删除的照片和视频，然后轻触**删除**和**是**进行确认。
- 查看照片或视频时，轻触 ，然后轻触**是**进行确认。

## 设置为墙纸

查看照片时，点触**菜单图标**  > **将图像设置为**并选择**主屏墙纸**、**锁定屏幕墙纸**或**壁纸**。

## 幻灯片

可按相册或通过选中所有照片在幻灯片中查看照片。在主屏上，轻触 **图片库** 。



- 轻触要查看照片所在的相册，然后轻触**菜单图标**  > **幻灯片** > 选择要查看的图像 > **下一步** > 验证幻灯片设置 > **启动**。

轻触**上一步键**  停止播放幻灯片。







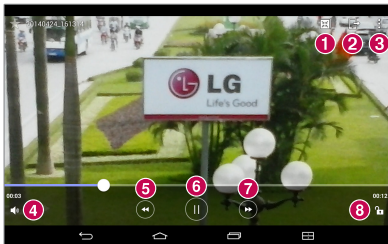

# 视频

图片库配有内置视频播放器，可播放所有您喜爱的视频。

## 播放视频

- 1 在主屏上轻触**应用程序**  > **应用程序**选项卡 > **图片库** 。
- 2 选择您要播放的视频。



<b>1</b> 	点触可以访问 QSlide 并在小窗口中显示视频。
<b>2</b> 	点触可以使用 SmartShare 功能共享视频。
<b>3</b> 	点触可获得更多选项。
<b>4</b> 	点触可以管理视频音量。
<b>5</b> 	触摸并按住以 3 秒为增量倒带。轻触一次回放 10 秒。
<b>6</b> 	点触可以暂停播放视频。
<b>7</b> 	触摸并按住以 3 秒为增量快进。轻触一次快进 10 秒。
<b>8</b> 	点触可以锁定视频屏幕或为其解锁。



要在观看视频时调节音量，请按下平板电脑右侧的音量键。

点触并按住列表中的视频可访问以下选项：

**分享**、**删除**、**重命名**和**详细信息**。

**提示！** 观看视频时，沿屏幕左侧上下滑动可调整屏幕亮度。沿屏幕右侧上下滑动可调节音量。



## 音乐

平板电脑中有音乐播放器，您可以播放所有喜爱的曲目。要访问音乐播放器，请在主屏上轻触**应用程序**  > **应用程序**选项卡 > **音乐** 。

### 使用媒体设备 (MTP) 传输音乐



- 1 使用 USB 数据线将平板电脑连接到 PC。
- 2 选择**媒体设备 (MTP)** 选项。您的平板电脑将出现在电脑的另一个硬盘驱动器上。单击该驱动器进行查看。将 PC 中的文件复制到驱动器文件夹。

## 播放歌曲

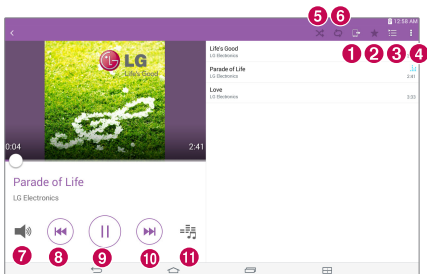
- 1 从主屏中，轻触**应用程序**  > **应用程序**选项卡 > **音乐** 。
- 2 点触**歌曲**选项卡。
- 3 选择您要播放的歌曲。



	点触可通过 SmartShare 功能共享音乐。
	点触可将当前歌曲设置为首选。
	点触可查看正在播放的列表。
	点触可获得更多选项。
	点触可设置随机播放模式。
	点触可设置重复模式。
	点触可管理音乐音量。
	点触以返回到歌曲的开头。点触两次以返回到上一首歌曲。点触并按住可后退 3 秒。

9		点触可暂停播放。
10		点触可跳至唱片或播放列表中的下一个曲目。点触并按住可快进 3 秒。
11		点触以设置音频效果。

要在听音乐时调节音量，请按下平板电脑右侧的音量键。

点触并按住列表中的任何歌曲可访问以下选项：

**播放、添加到播放列表、删除、分享、详细信息和搜索。**



#### 备注：

- 某些文件格式不受支持，具体取决于设备的软件。
- 如果文件大小超过可用内存，打开文件时可能会发生错误。
- 音乐文件版权可能受国际条约和国家版权法保护。因此，可能需要获得许可或许可证才能复制音乐。在某些国家/地区，国际法禁止私人复制版权所有的材料。在下载或复制文件之前，请检查相应国家/地区关于使用此类材料的国家/地区立法。

## 快捷备忘录+









使用快捷备忘录+ 功能可创建备忘录和抓拍屏幕。捕捉屏幕，在上面画图，并使用快捷备忘录+ 与亲朋好友共享。

### 创建备忘录

- 1 从主屏中，轻触快捷备忘录+ ，然后轻触  创建新的备忘录。
- 2 您可以直接键入文字编辑文本，也可以选择所需的笔型和颜色，然后手写输入文本。
- 3 点触  为事件设置提醒通知，即可添加提醒。
- 4 如果数据网络可用，您可以将天气和位置信息添加到备忘录中。

### 使用快捷备忘录+ 选项

屏幕顶部的快捷备忘录+ 工具栏中提供以下选项。

	用于撤销或重做之前的操作。
	允许您编辑文本、文本颜色及其对齐情况。
	允许您手写输入文本。您可以选择要使用的笔型及其厚度、透明度和颜色。
	擦除您在备忘录中所做的编辑。
	在快捷备忘录+ 中保存备忘录。
	点触可获得更多选项。
	允许您为事件设置提醒通知。
	允许您将天气信息插入备忘录中。



允许您使用 GPS 添加位置信息。

## 为 QuickMemo 抓拍屏幕

1 要使用 快捷备忘录+ 功能，向下滑动状态栏，然后点触 。

或者

同时按**两个音量键** 1 秒。

2 从工具栏选择所需的菜单选项，创建备忘录。

3 轻触  保存备忘录。要退出 快捷备忘录+，只需轻触**上一步键** 。

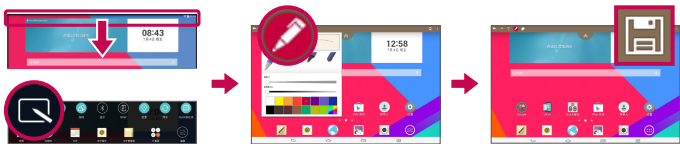





**备注：**使用 QuickMemo 时请使用指尖。不要使用指甲。

## Quick遥控

Quick遥控 可将您的平板电脑变成家庭电视或机顶盒的万能遥控器。

**备注：**Quick遥控 可能不适用于某些设备和区域。

### 打开并配置 Quick遥控

- 1 从主屏中，轻触**应用程序**  > **应用程序**选项卡 > **Quick遥控** 。  
还可以从通知面板执行 Quick遥控 的初始设置。向下滑动状态栏，轻触 **Quick遥控** 图标 ，然后轻触**添加远程**。
- 2 点触  以选择房间类型，然后点触  以添加设备。

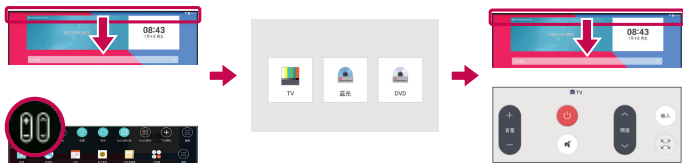

- 3 选择设备类型和品牌，再按照屏幕上的说明配置设备。

**备注：**Quick遥控 的使用方法与您所在区域或国家的普通红外线 (IR) 遥控器相同。当您使用 Quick遥控 功能时，注意不要遮盖平板电脑顶部的红外传感器。某些型号、制造商或服务公司可能不支持此功能。

## 使用 Quick 遥控

- 1 打开 **Quick 遥控** ，选择已配置遥控器的房间。
- 2 从屏幕左侧的 Quick 遥控 栏中轻触所需遥控器的类型/名称以选择它。
- 3 轻触所显示遥控上的按钮。

**备注：**当添加电视遥控器时，Quick 遥控 可使用输入按钮配置相应的遥控器。当配置输入按钮时，电视的输入源可更改。要重置电视的输入源，轻触 Quick 遥控 上的输入按钮几次（取决于连接到电视的设备数）。



## Quick 遥控 选项

要访问 Quick 遥控 选项菜单，轻触**菜单图标**  选择所需选项。

**备注：**当背景中在播放音乐时，按下任意 Quick 遥控 按钮将短暂静音。

## 闹钟







### 设置闹钟

- 1 从主屏中，轻触**应用程序**  > **应用程序选项卡** > **时钟**  > 。
- 2 设置所需的闹钟时间。
- 3 设置**重复、再响间隔、振动、铃声、闹钟音量、自动应用程序启动器、拼图锁和备忘录**。
- 4 点触**保存**。

**备注：**要更改闹钟列表屏幕上的闹钟设置，点触**菜单图标**  并选择**设置**。

# 计算器

## 使用计算器

- 1 在主屏上轻触**应用程序**  > **应用程序**选项卡 > **计算器** 。
- 2 轻触数字键输入数字。
- 3 对于简单计算，轻触要执行的函数（、、 或 ），然后点触 。



### 备注：

- 对于更复杂的计算，点触**菜单图标** ，选择**科学计算器**，然后选择所需函数（如果您在垂直模式中使用计算器）。
- 要查看计算历史记录，轻触**菜单图标**  > **计算历史记录**。

# 日历

您添加到平板电脑并配置为同步日历的各个帐户的事件将显示在您的日历中。

## 将事件添加到日程表中

- 1 在主屏上轻触**应用程序**  > **应用程序**选项卡 > **日历** 。
- 2 轻触左上角的菜单可更改日历视图（日、周、月、年、日程）。
- 3 轻触要添加事件的日期，然后轻触 。
- 4 点触**活动名称**字段，然后输入事件名称。
- 5 点触**位置**字段，然后输入位置。查看日期并输入事件开始和结束的时间。
- 6 如要为事件添加备注，请点触**说明**字段，然后输入详细信息。
- 7 如果要重复闹钟，请设置**重复**，并必要时设置**提醒**。
- 8 点触**保存**以在日历中保存事件。



**备注：**点触并按住日历上的某一点可迅速将日历事件保存到该日期。只需输入事件的名称和时间，然后轻触**保存**。您可以轻触**详细信息**并输入更多信息，或稍后为事件更新更多详细信息。

## 更改日历视图

无论您在日历应用程序的哪个位置，都可以轻松切换日历视图。只需轻触标题栏左上角的 ，或在屏幕左侧从左向右滑动手指即可显示日历视图菜单。轻触**日**、**周**、**月**、**年**或**日程**。

## 任务

任务应用程序可与您的 MS Exchange 帐户同步。可以使用平板电脑或在 MS Outlook 或 MS Office Outlook Web Access 中创建和管理您的任务。



- 1 从主屏中，轻触**应用程序**  > **任务** 。
- 2 轻触**新增**任务图标 （在屏幕右上角）。
- 3 根据需要，输入**主题**、**开始日期**、**到期日**、**说明**、**重复**和**提醒**。
- 4 轻触**保存**。

## 文件管理器

使用文件管理器应用程序可管理内部/外部存储设备中的文件。

文件管理器使您能轻松查看和管理文件。只需轻触某个文件类型（所有文件、音乐文件、图像文件、视频文件、文档文件或云文件），然后轻触相应的文件夹即可找到您的文件。

### 打开文件管理器应用程序

- 从主屏中，轻触**应用程序**  > **应用程序**选项卡 > **文件管理器** 。

### 文件管理器选项

打开**文件管理器**应用程序 > **所有文件** > **内部存储器**即可访问以下选项（在屏幕顶部）：

	允许您在 QSlide 窗口中打开文件管理器。
	允许您搜索文件或信息。
	允许您创建新的文件夹。
	允许您将文件和文件夹移到其他位置。
	允许您将文件和文件夹复制到其他位置。
	允许您删除文件和文件夹。
	允许您获得更多选项。

# 录音机

使用录音机录制录音机或其他音频文件。

## 录制声音或语音

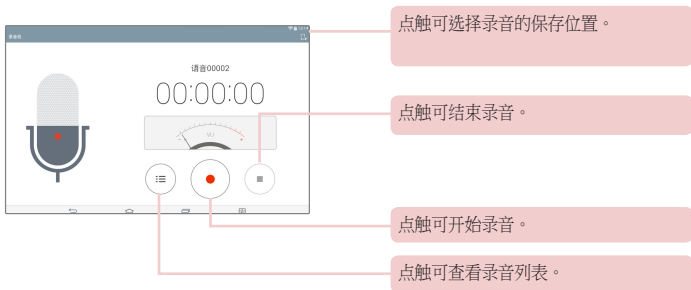

- 从主屏中，轻触**应用程序**  > **应用程序**选项卡 > **录音机** 。



**备注：**点触  以访问录音列表。您可以收听保存的录音。可用的录音时间可能会因实际录音时间而异。

## 管理语音备忘录

从录音机列表屏幕中：

- 轻触**分享**图标  可使用可用选项共享语音备忘录。
- 轻触**删除**图标  可选择要删除的语音备忘录。
- 点触并按住某个语音备忘录可打开上下文备忘录，然后选择**分享**、**删除**、**重命名**、**剪辑**或**详细信息**。



## POLARIS Office 5

POLARIS Office 是专业的移动办公解决方案，让用户可使用移动设备随时随地方便地查看各种类型的办公文档，如 Word、Excel 和 PowerPoint 文件。

### 创建新文档

- 1 从主屏中，轻触**应用程序**  > **应用程序**选项卡 > **POLARIS Office 5** 。
- 2 在注册页面上注册您的电子邮件地址。

**备注：**您可以轻触**跳过**忽略注册信息。

- 3 轻触  以打开一个新文档。
- 4 从下拉列表中轻触一个文档类型，然后选择模板。
- 5 使用屏幕顶部的工具和屏上键盘在文档中输入内容。
- 6 完成文档操作后，轻触 （在屏幕左上角），然后轻触**保存**（或**保存为**并输入新的文档名称）进行保存。
- 7 输入文档名称并点触**保存**。

### 在设备上查看和编辑文档

现在，您可以在移动设备上轻松查看和编辑各种文件类型，包括 Microsoft Office 文档和 Adobe PDF。

- 1 打开 **POLARIS Office 5** 并搜索文档。
- 2 点触要查看或编辑的文档。  
使用 POLARIS Office 5 查看文档时，对象和布局与原始文档相同。
- 3 要编辑文档，轻触 。

## Google+



使用 Google+ 应用程序可与他人通过 Google 社交网络服务保持联系。  
从主屏中，轻触**应用程序**  > **应用程序**选项卡 > **Google**  > **Google+** 。

**备注：**此应用程序可能无法使用，具体取决于您所在的地区或您的服务提供商。

## LG SmartWorld

LG SmartWorld 提供各种新奇内容 - 字体、主题、游戏、应用程序。

### 如何从平板电脑获取 LG SmartWorld

- 1 轻触  >  > **应用程序**，轻触  图标访问 LG SmartWorld。
  - 2 选择您所在的国家/地区并注册。
  - 3 下载所需的内容。
- \* 使用手机数据网络时，可能会根据您与运营商签订的数据计划向您收取数据费。
- \* 并非所有运营商或所有国家/地区都提供 LG SmartWorld。

**备注：**如果没有  图标怎么办？

- 1 使用手机网络浏览器访问 LG SmartWorld ([www.lgworld.com](http://www.lgworld.com))，并选择您所在的国家/地区。
- 2 下载 LG SmartWorld 应用程序。
- 3 运行并安装下载的文件。
- 4 轻触  图标，访问 LG SmartWorld。



## LG SmartWorld 特有功能

- 1 使用 LG SmartWorld 提供的主屏幕主题和键盘主题及字体，将您的智能手机装扮得与众不同。（但该服务只适用于特定设备。请访问 LG SmartWorld 网站，了解您的设备是否适用）
- 2 参加全球退出的促销活动，尽享 LG SmartWorld 为您带来的特殊服务。

# 网络

## 互联网

使用此应用程序浏览互联网。浏览器为您提供了一个涵盖游戏、音乐、新闻、体育、娱乐等更多内容的缤纷世界，您可以快速、直接地通过平板电脑访问。畅行无阻、精彩无限。

从主屏中，轻触**应用程序**  > **应用程序**选项卡 > **互联网** 。

	轻触以运行 QSlide。
	轻触可返回上一页。
	轻触可前进到当前页之后的下一页。这正好与点触 <b>上一步键</b>  的效果相反，按“返回”键将转到上一页。
	轻触可刷新或停止当前页面。
	轻触可返回主页。
	轻触可访问书签。
	点触可获得更多选项。



## 打开网页

- 要打开一个新网页，轻触浏览器顶部的 。
- 要转至另一个网页，轻触屏幕顶部的选项卡可查看该网页。

## 书签

要打开带书签的网页，轻触浏览器工具栏上的  并选择一项。

## 历史记录

在浏览器工具栏上轻触 ，然后选择**历史记录**选项卡可从最近访问的网页列表中打开一个网页。要清除历史记录，轻触  清除所有历史记录。

## 使用读者模式

您的平板电脑可显示更适合阅读的简化版网页。

轻松、专心地阅读新闻或博客文章及其他文章页面 - 借助读者模式，您可以阅读不含广告的网页。

轻触 URL 网址栏中的  可激活读者模式。

## 使用 QSlide

使用此功能可以在不关闭当前应用程序的情况下访问互联网。

当查看浏览器中的内容时，轻触 。然后可以在平板电脑上浏览其他信息。要全屏查看浏览器，轻触 。



## 下载文件

使用下载应用程序查看哪些文件已下载。

在主屏上轻触**应用程序**  > **应用程序**选项卡 > **下载内容** 。

## Chrome

使用 Chrome 搜索信息和浏览网页。

在主屏上轻触**应用程序**  > **应用程序**选项卡 > **Chrome** 。

**备注：**此应用程序可能无法使用，具体取决于您所在的地区和您的服务提供商。

## 查看网页

轻触地址字段（屏幕顶部），输入网址或搜索标准，并轻触键盘上的 **开始**。

## 打开网页

- 要转至一个新网页，轻触浏览器顶部的 。
- 要转至另一个网页，轻触屏幕顶部的选项卡可选择该网页。

## 使用语音搜索网络

点触地址栏，点触 ，说一个关键词，再选择一个显示的关键词建议。

**备注：**此功能可能无法使用，具体取决于您所在的地区或您的服务提供商。

## 与其他设备同步

使用同一个 Google 帐户登录时，与另一部设备上的 Chrome 同步打开的选项卡和书签。

要查看其他设备上打开的选项卡，轻触 **菜单图标**  > **其他设备**。必须在所有设备上登录同一个 Google 帐户。选择要打开的网页。

## 添加和查看书签

要添加书签，轻触 URL 栏中的 ☆。

要打开已加入书签的网页，轻触**菜单图标**  > **已保存的书签** 并选择所需网页。



## Chrome 选项菜单

轻触**菜单图标**  可使用以下选项。

- **打开新的标签页** - 轻触可打开一个新网页选项卡。
- **打开新的隐身标签页** - 轻触可打开一个新的匿名选项卡。
- **已保存的书签** - 显示已加入书签的网页。
- **其他设备** - 显示您在其他设备上打开的网页。
- **历史记录** - 显示您的浏览数据（您访问过的网页）。
- **分享...** - 允许您共享网页。
- **打印...** - 轻触可打印网页。选择自动找到网络中的打印机，还是手动输入要使用的打印机。
- **在网页中查找** - 允许您在当前网页中搜索文本。
- **添加到主屏幕** - 允许您在主屏幕中添加指向当前网页的快捷方式。
- **请求切换到桌面版网站** - 当您在平板电脑上查看网页时访问桌面站点的复选框。
- **设置** - 允许您更改 Chrome 应用程序的特定设置。
- **帮助和反馈** - 显示在平板电脑上使用 Chrome 应用程序的相关信息，允许您为 Chrome 开发人员提供反馈。

# 设置

## 访问“设置”菜单

- 1 在主屏上轻触**应用程序**  > **应用程序**选项卡 > **设置** 。  
或者  
从主屏中，点触并按住**最近应用程序键**  > **系统设置**。
- 2 选择一个设置类别并设置所需选项。

## 无线网络

### WLAN

**WLAN** - 打开 WLAN 连接可用 WLAN 网络。

将会显示所有可用 WLAN 网络的列表。轻触就可与其连接。

**备注：**轻触**搜索**可扫描可用的 WLAN 网络。

轻触 WLAN 菜单中的**菜单图标**  可使用以下选项。

**通过 WPS 按钮连接** - 允许您使用 WPS 按钮连接到受保护的 WLAN 网络。

**正在通过 WPS PIN 进行连接** - 允许您使用 WPS PIN 连接到受保护的 WLAN 网络。

**添加网络** - 允许您手动输入新的 WLAN 网络。



**WLAN直连** - 无需任何接入点，允许直接与 WLAN 设备连接。

**高级 WLAN** - 访问高级 WLAN 设置。

**互动教程** - 显示一些关于 WLAN 功能的实用教程。

### 提示！如何获取 MAC 地址

要使用 MAC 筛选器在某些无线网络中建立连接，可能需要在路由器中输入平板电脑的 MAC 地址。

您可以在以下用户界面中找到 MAC 地址：从主屏中，轻触**应用程序**  > **设置**  > **WLAN** > **菜单图标**  > **高级 WLAN** > **MAC 地址**。

## 蓝牙

打开或关闭蓝牙无线功能以使用蓝牙。打开蓝牙后，您就可以与其他蓝牙设备配对和连接。

轻触蓝牙菜单中的**菜单图标**  可使用以下选项。

**编辑平板电脑名称** - 更改平板电脑名称，令配对和连接时更容易识别它。输入新的平板电脑名称，然后轻触**保存**。

**可见超时** - 设置在配对和连接时其他蓝牙设备可看见您的平板电脑的时间。从**2 分钟**、**5 分钟**、**1 小时**和**从不超时**中选择一个。

**显示收到的文件** - 显示您的蓝牙已接收文件的列表。

**互动教程** - 显示一些关于蓝牙功能的实用教程。

## 数据使用情况

显示选定时段内的数据使用情况。轻触列表中的某个应用程序可查看它的数据使用情况。

## 更多...

允许您配置其他无线和网络设置。

**飞行模式** - 用于设置飞行模式。激活飞行模式会禁用所有无线连接。

**Miracast** - 允许您将平板电脑屏幕和声音通过无线方式映射到 Miracast 适配器或电视。

**SmartShare Beam** - 允许您通过 SmartShare Beam 接收来自 LG 手机或平板电脑的多媒体内容。

**LG PC Suite** - 允许您通过 WLAN 连接在计算机与平板电脑之间传输音乐和图像。

**媒体服务器** - 允许您通过 DLNA 与邻近设备共享媒体内容。

**VPN** - 显示您之前配置的虚拟专用网 (VPN) 的列表。允许您添加不同类型的 VPN。

**备注：**您必须设置锁定屏幕 PIN、密码或图案才能使用凭据存储。

## 设备

### 声音

**声音模式** - 允许您将声音模式设置为**声音**、**仅振动**或**静音**。

**音量** - 管理**通知声音**、**触摸反馈与系统**、**音乐**、**视频**、**游戏及其他媒体**。

**振动强度** - 允许您设置来电、通知和触摸反馈的振动强度。

**通知声音** - 允许您设置默认通知铃声。

**触摸声音** - 用于将平板电脑设置为在点触按钮、图标和其他可响应点触的屏幕上项目时播放提示音。

**屏幕锁定提示音** - 用于将平板电脑设置为在锁定和解锁屏幕时播放声音。

**触摸时振动** - 用于设置点触平板电脑屏幕时的振动反馈。

## 显示屏

### 主屏

**主题** - 设置设备的屏幕主题。

**壁纸** - 设置用于主屏上的壁纸。

**屏幕点击效果** - 设置滑动以更改屏幕时的效果。

**允许主屏幕循环** - 勾选以将主屏设置为持续滚动，从而在一个方向上滚动到底后，无需朝反方向回滚。

**主页备份与还原** - 用于备份和恢复应用程序和小工具配置及主题。

**帮助** - 显示主屏的相关信息。

### 锁定屏幕

**选择屏幕锁定** - 设置屏幕锁定类型以保护平板电脑。

**屏幕点击效果** - 设置屏幕滑动效果选项。

**壁纸** - 设置锁定屏幕壁纸。从**图片库**或**壁纸图库**中进行选择。

**窗口小部件** - 允许您在锁定屏幕上显示小工具。

**快捷方式** - 允许您更改滑动锁定屏幕上的快捷方式。

**所有者信息** - 允许您输入平板电脑遗失时显示在锁定屏幕上的联系信息。

**锁定时器** - 设置屏幕超时后屏幕自动锁定前的时间。

**电源按钮立即锁定** - 勾选后，可在按下电源/锁定键后立即锁定屏幕。此设置将覆盖安全锁定时器设置。

**亮度** - 调节屏幕亮度。点触**夜间亮度**可将半夜 12:00 - 凌晨 6:00 点的亮度自动设置为 0%。

**屏幕超时** - 设置自动关闭屏幕前的延迟时间。

**屏幕关闭效果** - 设置关闭屏幕时使用的屏幕关闭效果。

**自动旋转屏幕** - 设置旋转平板电脑时自动切换方向。

**互动屏保** - 轻触**互动屏保开关**  以打开或关闭此功能。如果打开，屏幕将在平板电脑处于睡眠模式（插接和/或充电）时显示屏保程序。从**时钟**和**Google 相册**中选择一个。

**备注：**屏幕保护程序运行时，充电速度可能会慢一些。

**字体类型** - 更改显示类型。

**字体大小** - 更改显示字体的大小。

**智能屏幕** - 可让屏幕在设备检测到您的双眼看着屏幕时始终开启。

**主页触摸按钮** - 允许您设置要显示的主屏触摸按钮及其在栏中的位置。您也可以选择颜色和背景。

**运动传感器校准** - 可让您提高倾斜精确度和感应器速度。

## 存储

**内部存储器** - 显示设备存储器的总空间大小，并列出了哪些类型的数据占用了空间。

**外置 SD 卡** - 显示 microSD 卡上的总内存空间大小。

**格式化 SD 卡** - 安装或从平板电脑卸载 microSD 卡，以便能访问其中存储的数据、格式化该卡或安全移除它。如果没有安装 microSD 卡、已卸载它或已在电脑上安装 microSD 卡，则此设置不可用。

**清除 SD 卡** - 永久清除 microSD 卡上的全部内容，并准备好供平板电脑使用。

## 电量使用情况

**电池信息** - 查看设备活动消耗了多少电池电量。电池电量以百分比显示。此外，还会显示剩余使用时间。

**状态栏上的电量百分比** - 在状态栏中显示电池电量百分比。

**省电** - 管理电池的省电项目。轻触开关  将此功能打开。轻触**省电**以显示下列选项。

- **开启省电模式**：设置开启省电模式的电池电量。
- **自动同步**：关闭自动同步。
- **WLAN** - 不使用数据时关闭 WLAN。
- **蓝牙**：如果未连接，则关闭蓝牙。

- **点击振动**：关闭点触反馈。
- **亮度**：调节亮度。
- **屏幕超时**：调节屏幕超时。

**帮助** - 点触可访问一些省电提示。

## Smart cleaning

您可以管理不使用的应用程序、保存的文件或因特网临时文件。

## 应用程序

显示应用程序列表，比如当前运行或下载的应用程序。

向左/向右滑动可查看屏幕顶部的三个选项卡之一，以查看**已下载**、**SD 卡中**、**正在运行**和**全部**应用程序的详细信息。

轻触某个条目可查看更多信息，轻触**强制停止**（或**停止**），然后**确定**可使它停止运行。

## 双窗口

**拆分视图** - 当您轻触全屏中的某个链接或电子邮件附件（仅限图像）时，允许设备自动打开双窗口。

**帮助** - 显示关于使用双窗口功能的帮助信息。

## 个人

### 帐户与同步

允许应用程序在后台同步数据，无论您当前是否正在使用。取消激活**自动同步数据**可节省电池电量并减少（而非消除）数据使用。

### 云

轻触**添加帐户**可添加云帐户。可通过此菜单访问您的云帐户。轻触**菜单图标**可上传文件。

## 用户

此菜单显示您创建的当前用户。

**添加用户** - 允许您添加新的平板电脑帐户并使用多用户功能。

## 位置

### 模式

**高精度（GPS 和网络）** - 使用 GPS 和 WLAN 网络估算位置。

**省电（仅网络）** - 使用 WLAN 网络估算位置。

**仅设备传感器（仅限 GPS）** - 使用 GPS 精确定位。

**最近定位请求** - 显示近期请求过位置信息的应用程序。

**照相机** - 允许设备为位置添加照片和视频。

**避免闪烁** - 调节频率，防止相机预览屏幕出现闪烁。选择**自动**、**50Hz** 或 **60Hz**。

**Google 位置报告** - 允许您查看 Google 位置设置。

## 安全性

**加密平板电脑** - 用于加密平板电脑数据以保护安全性。您将需要在每次开机时输入 PIN 或密码来解密平板电脑。

**加密 SD 卡存储** - 允许您加密 MicroSD 上的数据以保护它们

**密码键入为可见** - 在您键入密码时，显示隐藏的密码的最后一个字符。

**平板电脑管理器** - 查看或停用平板电脑管理员。

**未知源** - 允许安装非 Play Store 应用程序。

**验证应用程序** - 安装可能引起危害的应用程序之前进行禁用或警告。

**通知访问** - 允许设备应用程序和服务读取系统或任何已安装应用程序发出的所有通知。

**存储器类型** - 显示证书的存储类型。

**可信凭据** - 显示可信 CA 证书。

**从存储器上安装** - 选择并安装已加密的证书。

**清除存储** - 删除所有证书。

## 语言和输入设备

使用语言和输入设置为平板电脑上的文本选择语言以及配置屏上键盘（包括已添加到词典中的文字）。

## 备份与重置

**备份我的数据** - 通过配置将您的设置和应用程序数据备份至 Google 服务器。

**备份帐户** - 设置要将数据备份至的帐户。

**自动还原** - 设置为在您的设备上重新安装应用程序时恢复您的设置和应用程序数据。

**LG Backup 服务** - 备份设备上的所有信息并在出现数据丢失或更换时进行恢复。更多信息请参阅第 89 页。

**重设出厂数据** - 将您的设置重置为出厂默认值，然后删除所有数据。如果以此方式重置平板电脑，首次启动 Android 时，将提示您重新输入相同的信息。

## 系统

### 快捷键

允许您打开或关闭快捷键。

### 日期和时间

使用日期和时间设置可设置日期的显示方式。您还可使用这些设置来设置自己的时间和时区，而非从移动网络获取当前时间。

### 辅助工具

使用辅助功能设置可配置您在平板电脑上安装的辅助功能插件。

**备注：**需要额外的插件才能变成可选。

**TalkBack** - 允许您设置 Talkback 功能，通过提供言语反馈协助视觉有障碍的人。轻触屏幕右上角的 TalkBack 开关  可将它打开。轻触屏幕底部的设置可调整 TalkBack 设置。

**字体大小** - 勾选可增大文本大小。

**反色** - 勾选它可反转屏幕及内容的颜色。

**颜色调整** - 设置为以更高的颜色对比度显示屏幕。轻触开关  可将它打开。然后轻触并朝任意方向拖动屏幕，直至看到期望的颜色对比度。

**触摸缩放** - 允许您通过三点轻触屏幕进行缩放。

**屏幕亮度** - 调暗屏幕背景灯亮度。

**辅助功能快捷方式** - 激活此功能可以通过两步快速启用辅助功能。

**文本-语音输出** - 设置文本-语音输出首选引擎和语速设置。还会播放语音合成器的简短演示。还会显示默认语言状态。



**音频类型** - 设置音频类型。选择**单声道**或**立体声**。

**声音平衡** - 设置音频路由。通过移动滑动栏上的滑块设置它。

**关闭所有声音** - 关闭所有声音。

**标题** - 允许您为有听力障碍的人自定义字幕设置。轻触开关  将此功能打开。根据需要，设置语言、文本大小和字幕样式选项。

**触摸反馈时间** - 设置点触和反馈时间。从**短**、**中**和**长**中选择一个。

**Universal touch** - 点触开关  可在打开和关闭之间切换。打开允许您将硬件键更换为通用触摸板 。

轻触通用点触图标  可使用**电源**、**主页**、**音量调低**、**音量调高**和**更多**按钮。在板上画一个“W”可自动启动浏览器应用程序。

**屏幕超时** - 设置关闭屏幕前的时间。

**触摸控制区域** - 轻触开关  可打开此功能。允许您将触限制在屏幕的选定区域内。同时按**音量调低键**  和**主屏键**  可激活或取消激活此功能。

**自动旋转屏幕** - 勾选以允许设备根据设备方向（纵向或横向）旋转屏幕。

**读取密码** - 输入密码时进行口头指令确认的复选框。

**辅助功能设置快捷方式** - 连续三次轻触主屏键可设置对选定功能快速简便的访问。

**单触输入** - 允许您通过手指单次点触 LG 键盘输入字母/字符。

## Quick Cover

激活此菜单可以在使用快速覆盖时自动打开或关闭屏幕。

## 正在打印

您可以将某些屏幕的内容（如 Chrome 浏览器显示的网页）通过打印机打印，此打印机须与您的 Android 设备连接的 WLAN 网络相同。

## 关于平板电脑

此菜单允许您管理软件更新以及查看与您的平板电脑相关的各种信息。

**平板电脑名称** - 用于设置平板电脑的名称。

**更新中心** - 用于查看应用程序和软件更新。

**电量使用情况** - 用于查看电池状态、电量水平和电池使用情况。

**硬件信息** - 用于查看型号、IP 地址、正常使用时间、CSN、WLAN MAC 地址和蓝牙地址。

**软件信息** - 用于查看 Android 版本、内核版本、构建号和软件版本。

**法律信息** - 允许您查看 LG 软件的法律文档、开源许可和 Google 法律信息。

**规章与安全**

## 关于备份和恢复设备数据

建议您定期在内部存储器上创建和保存备份文件，尤其是在更新任何软件之前。当设备丢失、被盗或因无法预料的问题受损时，在存储卡上保留最新备份文件也许能让您恢复设备数据。



此 LG 备份应用程序支持 LG 智能手机和平板电脑、其他软件或操作系统版本。因此，当购买新的 LG 智能手机和平板电脑后，可以将当前设备的数据备份到新设备中。

如果在智能手机和平板电脑上预加载了 LG 备份应用程序，则可以备份和恢复大多数的数据，包括下载的和预安装的应用程序、书签、日历条目、联系人、主屏设置及系统设置。还可以：

- 执行设备的手动备份。
- 计划设备的自动备份。
- 恢复设备数据。



**警告！** 要预防在备份或恢复操作中出现因电池电量不足引起的意外关机，您应始终为电池充满电。

## LG 备份平板电脑数据

- 1 从主屏中，轻触应用程序  > 设置  > 备份与重置 > LG Backup 服务 > 备份。
- 2 在“备份位置”屏幕上，点触内部存储器或外置 SD 卡，然后轻触下一步。
- 3 勾选要备份的项目旁的复选框，然后选择下一步。
- 4 阅读屏幕中的信息，然后轻触启动。
- 5 备份完所有选定文件后，您将看到信息备份完成。



## 计划自动备份

也可以根据您的计划设置，安排平板电脑数据的自动备份。要执行此操作，请完成下列步骤：

- 1 从主屏中，轻触**应用程序**  > **设置**  > **备份与重置** > **LG Backup 服务** > **计划备份**。
- 2 轻触**备份项目**，然后选中要备份的项目旁的复选框。
- 3 轻触**备份位置**，然后选择**内部存储器**或**外置 SD 卡**。
- 4 设置备份时间和计划备份文件。
- 5 轻触开关  可激活自动备份。

## 恢复平板电脑数据

**备注：**在恢复备份文件之前，存储在平板电脑上的所有文件都将被删除。确保将备份文件复制到其他位置。

- 1 从主屏中，轻触**应用程序**  > **设置**  > **备份与重置** > **LG Backup 服务** > **文件还原和管理**。
- 2 在恢复屏幕中，选择包含要恢复数据的备份文件。
- 3 选中要恢复的项目旁边的复选框，然后选择**下一步**以将其恢复至平板电脑。

**备注：**请注意，平板电脑数据将被备份内容覆盖。

- 4 如果备份文件被加密，请键入创建的加密密码。
- 5 恢复完所有选定文件后，平板电脑将会自动重新启动。

**备注：**创建备份时可设置**锁定备份文件**选项，这样可以将备份文件加密以增强保护。

在 LG 备份主屏幕中，点触**菜单图标**  > **设置密码**并输入密码和提示（忘记密码时会显示提示）。设置密码之后，每次要执行备份/恢复时，都需要输入该密码。

# 平板电脑软件更新

## 平板电脑软件更新

使用此功能可方便地从互联网将平板电脑固件更新为最新版本，而无需去到服务中心。有关使用此功能的更多信息，请访问：



<http://www.lg.com>

由于平板电脑固件更新要求用户在更新过程期间保持全部注意力，因此，请注意每一个步骤中出现的所有说明和提示，然后再继续执行操作。请注意，在升级过程中移除 USB 数据线或取出电池将严重损坏您的平板电脑。

## 通过空中下载 (OTA) 的 LG 平板电脑软件更新

使用此功能可通过空中下载 (OTA) 方便地将平板电脑的固件更新为最新版本，而无需连接 USB 数据线。仅当 LG 提供可供手机使用的固件新版本时，此功能可用。首先，您可以查看平板电脑的软件版本：

从主屏中，轻触**应用程序**  > **设置**  > **关于平板电脑** > **软件信息**。

要执行平板电脑软件更新，从主屏中，轻触**应用程序**  > **设置**  > **关于平板电脑** > **更新中心** > **软件更新** > **现在检查更新**。

**备注：**LG 保留根据自行判断决定固件更新仅可用于指定型号的权利，不保证所提供的固件更新版本可供所有平板电脑型号使用。

**备注：**您的个人数据（包括有关您的 Google 帐户、其他任何帐户、您的系统和应用程序数据及设置、下载的任何应用程序和 DRM 许可信息）可能会在设备软件的更新过程中遗失。因此，LG 建议您在更新平板电脑软件之前，先备份个人数据。对于任何个人数据的遗失，LG 概不负责。

# 配件

以下配件可与您的平板电脑一起使用。（以下配件为可选配件。）

旅行适配器

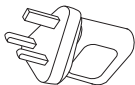

USB 数据线



快速入门指南



## 备注：

- 务必使用正品 LG 配件。否则可能导致保修失效。
- 配件可能根据国家/地区有所不同。

# 故障排除

本章列出了您在使用平板电脑过程中可能遇到的一些问题。有些问题可能需要您致电服务提供商，但大多数问题您可自行解决。

消息	可能原因	可行解决措施
无应用程序可供设置	服务提供商不支持或需要注册。	请与服务提供商联系。
充电错误	电池未充电。	为电池充电。
	外部温度太热或太冷。	确保平板电脑在常温下充电。
	触点问题	检查充电器以及与平板电脑的连接。
	无电压	将充电器插入其他插座。
	充电器故障	更换充电器。
错误充电器	请仅使用原装 LG 配件。	
无法接收/发送照片	内存已满	从平板电脑中删除一些图像。

消息	可能原因	可行解决措施
文件无法打开	不受支持的文件格式	检查受支持的文件格式。
无声音	振动模式	检查声音菜单的设置状态以确保您不处于振动或静音模式下。

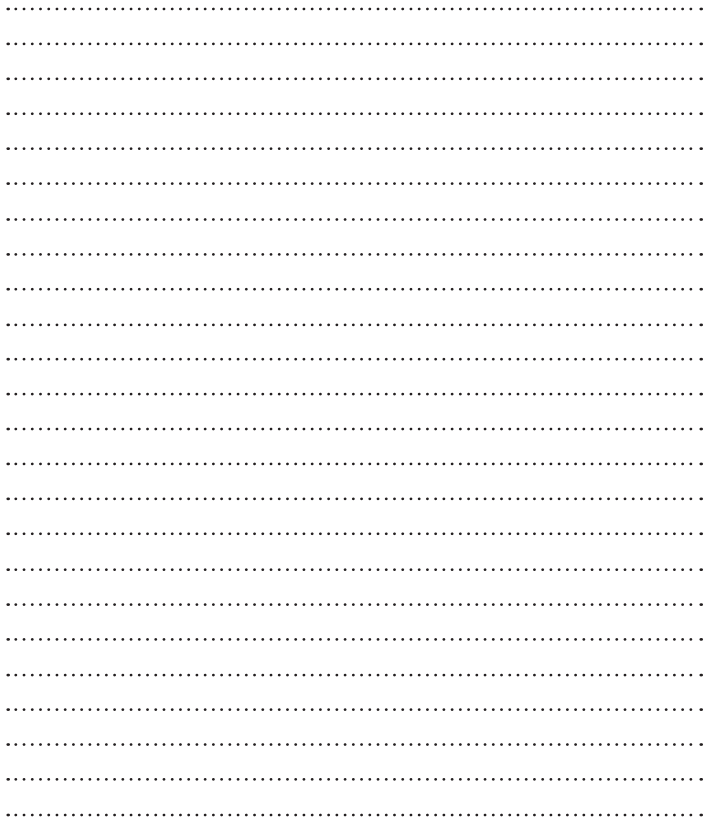



ENGLISH

# User Guide



- Screen displays and illustrations may differ from those you see on actual device.
- Some of the contents of this guide may not apply to your device, depending on the software and your service provider. All information in this document is subject to change without notice.
- This device is not suitable for people who have a visual impairment due to the touch screen keyboard.
- Copyright ©2014 LG Electronics, Inc. All rights reserved. LG and the LG logo are registered trademarks of LG Group and its related entities. All other trademarks are the property of their respective owners.
- Google™, Google Maps™, Gmail™, YouTube™, Hangouts™ and Google Play™ are trademarks of Google, Inc.

# Table of contents

<b>About this user guide</b> .....	5	Pinch-to-Zoom .....	30
About this user guide .....	5	Rotate the screen.....	30
Trademarks.....	6	<b>Home screen</b> .....	<b>30</b>
DivX HD .....	6	Customizing the Home screen.....	32
<b>Guidelines for safe and efficient use</b>	<b>7</b>	<b>Opening, switching, and stopping apps</b> .....	<b>32</b>
<b>Important notice</b> .....	<b>16</b>	Using Dual window .....	<b>33</b>
<b>Getting to know your device</b> .....	<b>20</b>	Customizing app icons on the Home screen.....	<b>34</b>
Tablet Overview.....	20	<b>Hiding items on the Home screen</b> ....	<b>35</b>
Charging your tablet .....	22	<b>Quick access</b> .....	<b>35</b>
<b>Optimizing Battery Life</b> .....	<b>23</b>	<b>Notifications</b> .....	<b>35</b>
To extend the life of your battery .....	23	Accessing notifications.....	36
To view the battery charge level.....	24	Quick Settings on the Notifications Panel .....	36
To monitor and control what uses the battery.....	24	To rearrange Quick Setting options on the Notification Panel.....	37
<b>Inserting a microSD card</b> .....	<b>24</b>	QSlide apps on the Notifications Panel.....	37
<b>Removing the microSD card</b> .....	<b>25</b>	Using the QSlide apps.....	37
<b>Formatting the microSD card</b> .....	<b>26</b>	Notification icons on the Status Bar..	37
<b>Locking and unlocking the screen</b> .....	<b>26</b>	<b>Multiple Users</b> .....	<b>39</b>
Turning the screen on using the KnockON feature .....	27	<b>QSlide</b> .....	<b>40</b>
Unlocking your screen using the Knock Code feature.....	27	<b>Capturing a Screenshot</b> .....	<b>42</b>
<b>Your Home screen</b> .....	<b>29</b>	Using QuickMemo+ to capture a screenshot .....	42
<b>Touch screen tips</b> .....	<b>29</b>	Using Capture plus to capture a screenshot .....	42
Tap or touch.....	29	<b>Text Input Methods</b> .....	<b>43</b>
Touch and hold.....	29	Enter suggested words .....	43
Drag.....	29	To change the keyboard height .....	44
Swipe or slide.....	30	To change the bottom row keys .....	44
Double-tap.....	30		

Entering special characters.....	44	PC connections with a USB cable for Mac OS X users .....	53
<b>Google account setup.....</b>	<b>45</b>	<b>Contacts .....</b>	<b>54</b>
<b>Connecting to Networks and Devices .....</b>	<b>46</b>	Searching for a contact .....	54
Wi-Fi .....	46	Adding a new contact .....	54
Connecting to Wi-Fi networks.....	46	Favourites Contacts.....	54
Turning Wi-Fi on and connecting to a Wi-Fi network.....	46	Creating a group.....	55
Bluetooth .....	47	<b>E-mail .....</b>	<b>56</b>
Turning on Bluetooth and pairing up your tablet with a Bluetooth device....	47	Managing an email account.....	56
Send data using the Bluetooth feature.....	48	Working with account folders .....	57
Receive data using the Bluetooth feature.....	48	Composing and sending email.....	57
SmartShare .....	49	Receiving emails.....	57
Enjoying the content via a variety of devices .....	49	<b>Entertainment.....</b>	<b>58</b>
Playing/Sending.....	49	<b>Camera .....</b>	<b>58</b>
<b>Enjoying the content from Nearby     devices .....</b>	<b>49</b>	Getting to know the viewfinder .....	58
Connecting devices.....	49	Using the advanced settings.....	59
Searching other devices.....	50	Taking a photo.....	59
<b>Using the content from the Cloud ....</b>	<b>50</b>	To zoom in or out.....	59
Using the Cloud .....	50	Gesture shot.....	60
<b>QPair .....</b>	<b>50</b>	Once you've taken a photo.....	60
<b>PC connections with a USB cable.....</b>	<b>52</b>	Viewing your saved photos .....	61
Transferring music, photos and videos using the Media device (MTP) mode .....	52	Recording a video.....	62
Synchronize with Windows Media Player .....	52	Watching your saved videos.....	62
		<b>Gallery.....</b>	<b>63</b>
		Viewing pictures .....	63
		Playing videos.....	63
		Deleting images and videos.....	64
		Setting as wallpaper.....	64
		<b>Slideshow.....</b>	<b>64</b>
		<b>Video .....</b>	<b>65</b>
		Playing a video .....	65

<b>Music</b> .....	<b>66</b>	<b>Settings</b> .....	<b>84</b>
Transfer music using Media device (MTP).....	66	Access the Settings menu .....	84
Playing a song.....	67	<b>WIRELESS NETWORKS</b> .....	<b>84</b>
<b>Tools</b> .....	<b>69</b>	<b>DEVICE</b> .....	<b>86</b>
QuickMemo+.....	69	<b>PERSONAL</b> .....	<b>90</b>
QuickRemote .....	71	<b>SYSTEM</b> .....	<b>93</b>
Alarm.....	72	<b>LG Backup</b> .....	<b>96</b>
Calculator .....	73	About backing up and restoring device data .....	96
Calendar .....	73	Backup your tablet data.....	97
Tasks.....	74	Scheduling automatic backups .....	97
File Manager .....	75	Restoring tablet data .....	97
Voice Recorder.....	76	<b>Tablet software update</b> .....	<b>99</b>
POLARIS Office 5 .....	77	Tablet software update .....	99
Google+.....	78	LG tablet software update via Over-the-Air (OTA).....	99
LG SmartWorld .....	78	<b>Accessories</b> .....	<b>101</b>
<b>The Web</b> .....	<b>80</b>	<b>Troubleshooting</b> .....	<b>102</b>
<b>Internet</b> .....	<b>80</b>		
Opening a page .....	80		
Bookmarks.....	81		
History.....	81		
Using Reader mode .....	81		
Using QSlide.....	81		
Download files .....	81		
<b>Chrome</b> .....	<b>81</b>		
Viewing web pages .....	82		
Opening a page .....	82		
Searching the web by voice.....	82		
Syncing with other devices.....	82		
Adding and viewing bookmarks .....	83		
Chrome Options menu .....	83		

# About this user guide

## About this user guide

- Before using your device, please carefully read this manual. This will ensure that you use your device safely and correctly.
- Some of the images and screenshots provided in this guide may appear differently on your tablet.
- Your content may differ from the final product, or from software supplied by service providers or carriers. This content may be subject to change without prior notice. For the latest version of this manual, please visit the LG website at [www.lg.com](http://www.lg.com).
- Your device's applications and their functions may vary by country, region, or hardware specifications. LG cannot be held liable for any performance issues resulting from the use of applications developed by providers other than LG.
- LG cannot be held liable for performance or incompatibility issues resulting from edited registry settings being edited or operating system software being modified. Any attempt to customize your operating system may cause the device or its applications to not work as they should.
- Software, audio, wallpaper, images, and other media supplied with your device are licensed for limited use. If you extract and use these materials for commercial or other purposes is, you may be infringing copyright laws. As a user, you are fully are entirely responsible for the illegal use of media.
- Additional charges may be applied for data services, such as messaging, uploading and downloading, auto-syncing, or using location services. To avoid additional charges, select a data plan to is suitable for your needs. Contact your service provider to obtain additional details.

## Trademarks

- LG and the LG logo are registered trademarks of LG Electronics.
- All other trademarks and copyrights are the property of their respective owners.



**ABOUT DIVX VIDEO:** DivX® is a digital video format created by DivX, LLC, a subsidiary of Rovi Corporation. This is an official DivX Certified® device that has passed rigorous testing to verify that it plays DivX video. Visit [divx.com](http://divx.com) for more information and software tools to convert your files into DivX videos.

**ABOUT DIVX VIDEO-ON-DEMAND:** This DivX Certified® device must be registered in order to play purchased DivX Video-on-Demand (VOD) movies. To obtain your registration code, locate the DivX VOD section in your device setup menu. Go to [vod.divx.com](http://vod.divx.com) for more information on how to complete your registration.

**DivX Certified® to play DivX® video up to HD 720p, including premium content.**

**DivX®, DivX Certified® and associated logos are trademarks of Rovi Corporation or its subsidiaries and are used under license.**

### **Notice: Open Source Software**

To obtain the corresponding source code under GPL, LGPL, MPL and other open source licences, please visit <http://opensource.lge.com/>  
All referred licence terms, disclaimers and notices are available for download with the source code.

# Guidelines for safe and efficient use

Please read these simple guidelines. Not following these guidelines may be dangerous or illegal.

Should a fault occur, a software tool is built into your device that will gather a fault log. This tool gathers only data specific to the fault, such as signal strength and applications loaded. The log is used only to help determine the cause of the fault. These logs are encrypted and can only be accessed by an authorized LG Repair centre should you need to return your device for repair.

## Exposure to radio frequency energy

Radio wave exposure and Specific Absorption Rate (SAR) information.

This tablet device model LG-V700 has been designed to comply with applicable safety requirements for exposure to radio waves. These requirements are based on scientific guidelines that include safety margins designed to assure the safety of all persons, regardless of age and health.

- The radio wave exposure guidelines employ a unit of measurement known as the Specific Absorption Rate (SAR). Tests for SAR are conducted using standardised methods with the device transmitting at its highest certified power level in all used frequency bands.
- While there may be differences between the SAR levels of various LG device models, they are all designed to meet the relevant guidelines for exposure to radio waves.
- The SAR limit recommended by the International Commission on Non-ionizing Radiation Protection (ICNIRP) is 2 W/kg averaged over 10 g of tissue.

- The highest SAR value for this device when worn on the body, as described in this user guide, is 0.656 W/kg.
- This device meets RF exposure guidelines when used either in the normal use position against the ear or when positioned at least 0.00 cm away from the body. When a carry case, belt clip or holder is used for body-worn operation, it should not contain metal and should position the product at least 0.00 cm away from your body.

In order to transmit data files or messages, this device requires a quality connection to the network. In some cases, transmission of data files or messages may be delayed until such a connection is available. Ensure the above separation distance instructions are followed until the transmission is completed.

## Product care and maintenance

### WARNING

#### Notice for Battery replacement

- For your safety, do not remove the battery incorporated in the product. If you need to replace the battery, take it to the nearest authorized LG Electronics service point or dealer for assistance.
- Li-Ion Battery is a hazardous component which can cause injury.
- Battery replacement by non-qualified professional can cause damage to your device.

### WARNING

Only use batteries, chargers and accessories approved for use with this particular device model. The use of any other types may invalidate any approval or warranty applying to the device and may be dangerous.

- Do not disassemble this unit. Take it to a qualified service technician when repair work is required.
- Repairs under warranty, at LG's discretion, may include replacement parts or boards that are either new or reconditioned, provided that they have functionality equal to that of the parts being replaced.
- Keep away from electrical appliances such as TVs, radios and personal computers.
- The unit should be kept away from heat sources such as radiators or cookers.
- Do not drop.
- Do not subject this unit to mechanical vibration or shock.
- Switch off the device in any area where you are required to by special regulations. For example, do not use your device in hospitals as it may affect sensitive medical equipment.
- Do not handle the device with wet hands while it is being charged. It may cause an electric shock and can seriously damage your device.
- Do not charge a device near flammable material as the device can become hot and create a fire hazard.
- Use a dry cloth to clean the exterior of the unit (do not use solvents such as benzene, thinner or alcohol).
- Do not charge the tablet when it is on soft furnishings.
- The device should be charged in a well ventilated area.
- Do not subject this unit to excessive smoke or dust.

- Do not keep the device next to credit cards or transport tickets; it can affect the information on the magnetic strips.
- Do not tap the screen with a sharp object as it may damage the tablet.
- Do not expose the device to liquid or moisture.
- Use accessories like earphones cautiously. Do not touch the antenna unnecessarily.
- Do not use, touch or attempt to remove or fix broken, chipped or cracked glass. Damage to the glass display due to abuse or misuse is not covered under the warranty.
- Your tablet is an electronic device that generates heat during normal operation. Extremely prolonged, direct skin contact in the absence of adequate ventilation may result in discomfort or minor burns. Therefore, use care when handling your device during or immediately after operation.
- If your device gets wet, immediately unplug it to dry off completely. Do not attempt to accelerate the drying process with an external heating source, such as an oven, microwave or hair dryer.
- The liquid in your wet device, changes the color of the product label inside your device. Damage to your device as a result of exposure to liquid is not covered under your warranty.
- Use your tablet in temperatures between 0 °C and 40 °C, if possible. Exposing your device to extremely low or high temperatures may result in damage, malfunction, or even explosion.

## Efficient device operation

### Electronics devices

All tablet device may receive interference, which could affect performance.

- Do not use your tablet device near medical equipment without requesting permission. Avoid placing the tablet over pacemakers, for example, in your breast pocket.
- Some hearing aids might be disturbed by tablet device.
- Minor interference may affect TVs, radios, PCs etc.

### Road safety

Check the laws and regulations on the use of tablet device in the area when you drive.

- Do not use a hand-held device while driving.
- Give full attention to driving.
- RF energy may affect some electronic systems in your vehicle such as car stereos and safety equipment.
- When your vehicle is equipped with an air bag, do not obstruct with installed or portable wireless equipment. It can cause the air bag to fail or cause serious injury due to improper performance.
- If you are listening to music whilst out and about, please ensure that the volume is at a reasonable level so that you are aware of your surroundings. This is of particular importance when near roads.

## Avoid damage to your hearing

**NOTE:** Excessive sound pressure from earphones and headphones can cause hearing loss.



To prevent possible hearing damage, do not listen at high volume levels for long periods

- Damage to your hearing can occur if you are exposed to loud sound for long periods of time. We therefore recommend that you do not turn on or off the tablet close to your ear. We also recommend that music volumes are set to a reasonable level.
- When using headphones, turn the volume down if you cannot hear the people speaking near you, or if the person sitting next to you can hear what you are listening to.

## Glass Parts

Some parts of your tablet device are made of glass. This glass could break if your device is dropped on a hard surface or receives a substantial impact. If the glass breaks, do not touch or attempt to remove it. Stop using your device until the glass is replaced by an authorised service provider.

## Blasting area

Do not use the tablet where blasting is in progress. Observe restrictions and follow any regulations or rules.

## Potentially explosive atmospheres

- Do not use your tablet at a refueling point.
- Do not use near fuel or chemicals.
- Do not transport or store flammable gas, liquid or explosives in the same compartment of your vehicle as your tablet device or accessories.

## In aircraft

Wireless devices can cause interference in aircraft.

- Turn your tablet off before boarding any aircraft.
- Do not use it on the ground without permission from the crew.

## Children

Keep the device in a safe place out of the reach of small children. It includes small parts which may cause a choking hazard if detached. This device also contains an internal battery that can be hazardous if the device is not used or maintained properly.

## Battery information and care

- You do not need to completely discharge the battery before recharging. Unlike other battery systems, there is no memory effect that could compromise the battery's performance.
- Use only LG batteries and chargers. LG chargers are designed to maximise the battery life.

- Do not disassemble or short-circuit the battery.
- Recharge the battery if it has not been used for a long time to maximise usability.
- Do not expose the battery charger to direct sunlight or use it in high humidity, such as in the bathroom.  
Do not leave the device in hot or cold places, as this may deteriorate battery performance.
- There is risk of explosion if the battery is replaced with an incorrect type.
- Dispose of used batteries according to the manufacturer's instructions. Please recycle when possible. Do not dispose as household waste.
- If you need to replace the battery, take it to the nearest authorised LG Electronics service point or dealer for assistance.
- Always unplug the charger from the wall socket after the tablet is fully charged to save unnecessary power consumption of the charger.
- Actual battery life will depend on network configuration, product settings, usage patterns, battery and environmental conditions.
- Make sure that no sharp-edged items such as animal's teeth or nails, come into contact with the battery. This could cause a fire.

## How to update your tablet

Access to latest firmware releases, new software functions and improvements.

- Update your tablet without a PC: Select **Update Center**  > **Software Update** > **Check now for update**.
- Update your tablet by connecting it to your PC.

For more information about using this function, please visit <http://www.lg.com/common/index.jsp> and select the country and language.

## DECLARATION OF CONFORMITY

Hereby, **LG Electronics** declares that this **LG-V700** product is in compliance with the essential requirements and other relevant provisions of Directive **1999/5/EC**. A copy of the Declaration of Conformity can be found at <http://www.lg.com/global/declaration>

# Important notice



## Please read this before you start using your tablet!

Please check to see whether any problems you encountered with your tablet are described in this section before taking the tablet in for service or calling a service representative.

### 1. Tablet Memory

You need to check your tablet memory and delete some data, such as applications, to make more memory available.

#### To uninstall applications:

- 1 Tap  >  > **Apps** tab > **Settings**  > **Apps**.
- 2 Once all of the applications appear, select the application you want to uninstall.
- 3 Tap **Uninstall** and **OK** to confirm.

### 2. Before installing an open source application and operating system (OS)



#### **WARNING**

If you install and use an OS other than the one provided by the manufacturer it may cause your tablet to malfunction. In addition, your tablet will no longer be covered by the warranty.

## WARNING

To protect your tablet and personal data, only download applications from trusted sources, such as Play Store. If there are improperly installed applications on your tablet, the tablet may not work normally or a serious error may occur. You must uninstall those applications and all associated data and settings from the tablet.

## 3. Using a Screen Lock

Set an screen lock to secure your tablet. Tap  >  > **Apps** tab > **Settings**  > **Display** > **Lock screen** > **Select screen lock** and select a desired screen lock from **Swipe**, **Face Unlock**, **Knock Code**, **Pattern**, **PIN** and **Password**. You can create a Backup PIN as a safety measure in case you forget your screen lock.

**Caution:** Create or sign into a Google account before setting a screen lock and remember the Backup PIN you created when creating your screen lock.

## WARNING

### **Precautions to take when using a screen lock.**

It is very important to remember the screen lock you set. You will not be able to access your tablet if you use an incorrect screen lock 5 times. You have 5 opportunities to enter your unlock pattern, PIN or password. If you have used all 5 opportunities, you can try again after 30 seconds.

## When you can't recall your Pattern, PIN or Password:

### < If you have forgotten your pattern >

If you logged in to your Google account on the tablet but failed to enter the correct pattern 5 times, tap the **Forgot pattern?** button at the bottom of the screen. You are then required to log in with your Google Account or you have to enter the Backup PIN which you entered when creating your Pattern Lock.

If you have not created a Google account on the tablet or you forgot the Backup PIN, you have to perform a hard reset.

### < If you have forgotten your PIN or Password >





If you forget your PIN or Password, you will need to perform a hard reset.







**Caution:** If you perform a hard reset, all user applications and user data will be deleted.

**NOTE:** If you have not logged into your Google Account and have forgotten your Pattern, you will need to enter your Backup PIN.

## 4. Using the Hard Reset (Factory Reset)

If your tablet does not restore to its original condition, use a Hard Reset (Factory Reset) to initialize it.

- 1 Turn the tablet off.
- 2 Press and hold the **Volume Down Key**  first, then press and hold the **Power/Lock Key**  on the right side of the tablet until the LG logo is displayed.
- 3 Release all of the keys when the LG logo is displayed.
- 4 Immediately press and hold the **Power/Lock Key**  + **Volume Up Key**  + **Volume Down Key**  at the same time.

- 5 Release all keys when the Factory hard reset screen is displayed.
- 6 Press either of the **Volume Keys**   to move the cursor to **Yes**, then press the **Power/Lock Key**  to continue.
- 7 Press either of the **Volume Keys**   to move the cursor to **Yes** once again, then press the **Power/Lock Key**  to confirm.
- 8 Your device will perform a hard reset.

### **WARNING**

If you perform a Hard Reset, all user applications, user data and DRM licenses will be deleted. Please remember to backup any important data before performing a Hard Reset.

## 5. When the screen freezes

**If the screen freezes or the tablet does not respond when you try to operate it:** Press and hold the **Power/Lock Key**  for over 8 seconds until the LG logo is displayed to restart your tablet. If it still does not work, please contact the service center.

# Getting to know your device

## Tablet Overview

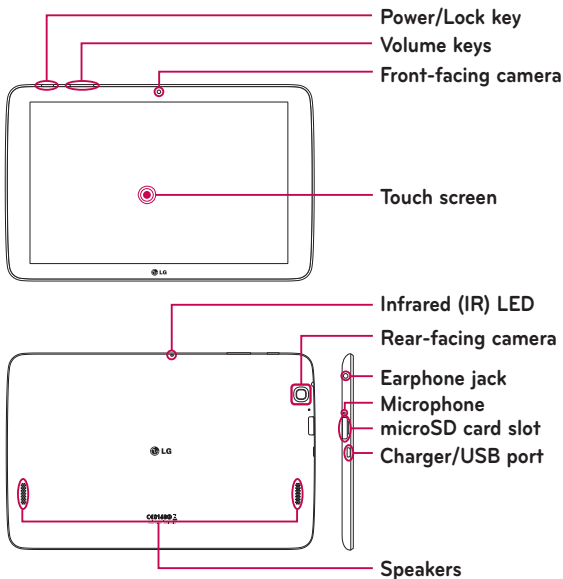



**NOTE:** Make sure that the microphone is not blocked when recording a video or audio clip.

<b>Front-facing camera</b>	Use to take pictures and record videos of yourself. You can also use this for video chatting. Keep it clean for optimal performance.
<b>Power/Lock key</b>	Press to lock/unlock the screen. Press and hold to turn the tablet on/off, restart it, activate/deactivate airplane mode, and change the sound settings.
<b>Volume keys</b>	Allow you to adjust the media volumes. Press and hold both keys at the same time to access the QuickMemo+ feature.
<b>Earphone jack</b>	Allows you to plug in an optional headset for convenient, hands-free conversations. You can also plug in headphones to listen to music.
<b>Infrared (IR) LED</b>	Used as a sensor for the QuickRemote app.
<b>microSD card slot</b>	Insert a microSD Card for storing files such as music, videos and photos.
<b>Microphone</b>	Records your voice and allows use for voice-activated functions.
<b>Charger/USB port</b>	Allows you to connect the tablet and the USB cable for use with the charger adapter, your PC, or other compatible accessories.
<b>Rear-facing camera</b>	Use to take photos and record videos. Keep it clean for optimal performance.
<b>Speakers</b>	Use to listen to the audio from the selected function (e.g., music, videos, sound clips, etc.).

## **WARNING**

Placing a heavy object on the tablet or sitting on it can damage the LCD and touch screen functions.

## **TIP!**

- Tap the **Menu icon**  whenever you open an application to check what options are available.
- If the device is locked and does not work, press and hold the **Power/Lock Key**  for over 8 seconds until LG logo is displayed to restart your tablet. If it doesn't work, press and hold the **Power/Lock Key**  for over 15 seconds then the device will power off. When you turn on the device again, please do so after about 5 seconds.

## **Charging your tablet**

A USB adapter, which is included with your tablet, is used to charge the battery. Before using your tablet for the first time, make sure the battery is fully charged.

**NOTE:** Your device has an internal rechargeable battery. For your safety, do not remove the battery incorporated in the product.

**Warning!** If the touch screen does not function while the tablet's in the process of charging, this may be due to an unstable power supply. If this occurs, disconnect the USB cable from the device or unplug the USB adapter from the power outlet.

- 1 Connect the USB adapter and USB cable.
- 2 Plug the USB cable (as shown below) into the tablet's Charger/USB port.
- 3 Plug the charger into an electrical socket.

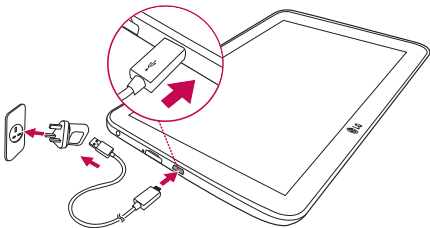

**NOTE:** The battery must be fully charged initially to improve battery lifetime.

## Optimizing Battery Life



You can extend your battery's life between charges by turning off features that you don't need to run constantly in the background. You can also monitor how applications and system resources consume battery power.

### To extend the life of your battery



- Turn off radio communications that you aren't using, such as Wi-Fi, Bluetooth, or GPS.
- Lower screen brightness and set a shorter screen timeout.

- Turn off automatic syncing for Gmail™, Calendar, Contacts, and other applications.
- Some applications you have downloaded may cause your battery power to be reduced.
- While using downloaded applications, check the battery charged level.

## To view the battery charge level

- 1 From the Home screen, tap **Apps**  > **Settings**  > **About tablet** > **Battery**.
- 2 The battery status (charging or discharging) and level are displayed on the top menu of the screen.

## To monitor and control what uses the battery

- 1 From the Home screen, tap **Apps**  > **Settings**  > **About tablet** > **Battery** > **Battery use**.
- 2 The screen displays battery usage time and also lists applications or services using battery power from greatest amount to least.

## Inserting a microSD card

Your device supports the use of microSD memory cards of up to 32 GB capacity. Multimedia contents can be saved in the microSD card.

- 1 Place your fingernail in the cutout and gently pull the memory card slot cover to remove it.



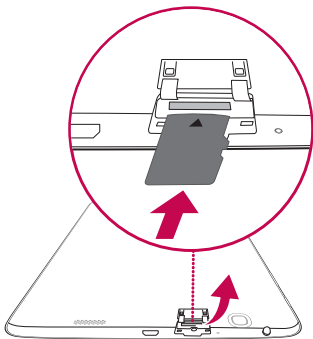

- 2 Insert the memory card into the slot with the contacts facing towards the screen. Carefully push the memory card slot cover into the tablet to close it.



## Removing the microSD card



To safely remove the microSD card from your tablet, first you need to unmount it.

- 1 From the Home screen, tap **Apps**  > **Settings**  > **Storage** > **Unmount SD card**.
- 2 Open the microSD card tray and push the card in to release it.
- 3 Gently pull the microSD card from the slot.

**Warning!** Do not remove the microSD card without unmounting it first. Otherwise, it may damage the microSD card as well as your tablet, and the data stored on the microSD card may be corrupted.

## Formatting the microSD card

**Warning!** All files stored on your microSD card are deleted when you format the card.

- 1 From the Home screen, tap **Apps**  > **Settings**  > **Storage**.
- 2 Tap **Erase SD card** (twice).
- 3 If you set an unlock pattern, enter it and tap **Erase everything**. The card will then be formatted and ready to use.

**NOTE:** If there is content on your microSD card, the folder structure may be different after formatting since all the files will have been deleted.

## Locking and unlocking the screen

If you do not use the tablet for a while, the screen will be automatically turned off and locked. This helps to prevent accidental touches and saves battery power. When you are not using the your tablet, press the **Power/Lock Key**  to lock your tablet.

If there are any programs running when you lock your screen, they may be still running in Lock mode. It is recommended that you exit all programs before entering Lock mode to avoid unnecessary charges (e.g. web access, data communications).

To wake up your tablet, press the **Power/Lock Key** . The Lock screen will appear. Touch and slide the Lock screen in any direction to unlock your Home screen. The last screen you viewed will open.

## Turning the screen on using the KnockON feature

The KnockON feature allows you to double-tap the screen to easily turn the screen on or off.

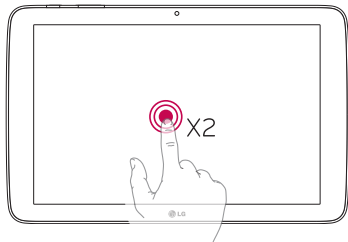



- Quickly double-tap the center of the screen to turn the screen on.
- Quickly double-tap the Status Bar, an empty area on the Home screen, or the Lock screen to turn the screen off.

## Unlocking your screen using the Knock Code feature

The Knock Code feature allows you to create your own unlock code using a combination of knocks (or taps) on the screen.

- While the screen is off, tap the same sequence you established anywhere on the screen. The Home screen will be accessed directly.

## To activate Knock Code feature

- 1 From the Home screen, tap **Apps**  > **Settings**  > **Display** > **Lock screen** > **Select screen lock** > **Knock Code**.
- 2 This opens a screen that will guide you through how to set your Knock Code. You have to create a backup PIN as a safety measure in case you forget your Knock Code.

# Your Home screen

## Touch screen tips

Here are some tips on how to navigate on your tablet.

### NOTE:

- To select an item, touch the center of the icon.
- Do not press too hard; the touch screen is sensitive enough to pick up a light, yet firm touch.
- Use the tip of your finger to touch the option you want. Be careful not to touch any other keys.

## Tap or touch

A single finger tap selects items, links, shortcuts and letters on the on-screen keyboard.

## Touch and hold

Touch and hold an item on the screen by touching it and not lifting your finger until an action occurs. For example, to open a contact's available options, touch and hold the contact in the Contacts list until the context menu opens.

## Drag

Touch and hold an item for a moment and then, without lifting your finger, move your finger on the screen until you reach the target position. You can drag items on the Home screen to reposition them.

## Swipe or slide

To swipe or slide, quickly move your finger across the surface of the screen, without pausing when you first touch it (so you don't drag an item instead). For example, you can slide the screen up or down to scroll through a list, or browse through the different Home screen canvases by swiping from left to right (and vice versa).

## Double-tap

Double-tap to zoom on a webpage or a map. For example, quickly double-tap a section of a webpage to adjust that section to fit the width of the screen. You can also double-tap to zoom in and out when viewing a picture and when using Maps. Double-tap a word to highlight it. Double-tap can also activate the KnockON feature to turn the touchscreen on or off.

## Pinch-to-Zoom

Use your index finger and thumb in a pinching or spreading motion to zoom in or out when using the browser, Maps, or when browsing pictures.

## Rotate the screen

From many applications and menus, the orientation of the screen adjusts to the device's physical orientation.

## Home screen

Simply swipe your finger to the left or right to view the panels. You can customize each panel with apps, downloads, widgets and wallpapers.

The Quick Keys are available at the bottom part of the Home screen and provide easy, one-touch access to the functions you use the most.



**Status Bar** – Shows device status information, including the time, Wi-Fi signal strength, battery status, and notification icons.

**Application icons** – Tap an icon (application, widget, folder, etc.) to open and use it.

**Quick Keys** – Provide easy, one-touch access to the functions used most often.

**Dual window Key** – Tap to change to dual window mode. It allows you to manage two different apps at the same time by splitting the screen in two.

**Recent Apps Key** – Tap to display recently used applications. You can also touch and hold it to display the Menu options in applications.

**Home Key** – Returns to the Home screen (or returns to your default Home screen canvas from any of the Home screen extension canvases). Touch and hold it to access Google Now.

**Back Key** – Returns to the previous screen. Also closes pop-up items such as menus, dialog boxes, and the on-screen keyboard. Touch and hold it to access Dual window.

## Customizing the Home screen

You can customize your Home screen by adding apps, downloads, widgets or wallpapers. For more convenience using your tablet, add your favorite apps and widgets to the Home screen.

### To add items on your Home screen:

- 1 Touch and hold the empty part of the Home screen.
- 2 Tap the **Apps** or **Widgets** tab.
- 3 Drag the desired item to the desired location and lift your finger.

### To remove an item from the Home screen:

Touch and hold the icon you want to remove, drag it to , and lift your finger.

**TIP!** To add an application icon to the Home screen from the Apps screen, touch and hold the application you want to add and drag it to the desired location.



**TIP!** You can add several app icons in a folder. Drop one app icon over another one on a Home screen, and a folder will be created.

## Opening, switching, and stopping apps

Tap  to display recently used applications. You can keep multiple apps running at the same time, and switch between several open apps. You can also manually stop apps from running.





## Using Dual window

The Dual Window feature splits the screen to enable multi-tasking, drag and drop interaction, auto-linking and recently used apps.



- 1 Touch  to split the screen or touch and hold the  until the app list is displayed.



- 2 Touch or drag an app icon to the desired space.
- 3 Tap  to display the following options. You can also drag the tabs to change the size of the windows.

	Switch the two screens.
	Display the apps list.
	Full screen view.
	Close the apps.

### To disable the Dual Window feature

- 1 Tap  > **Apps**  > **Settings**  > **Dual window**.
- 2 Tap the Dual window switch to toggle it **OFF**.

**TIP!** You can launch two Browser apps at the same time.

## Customizing app icons on the Home screen

You can customize each application icon with images from your Gallery.

- 1 Touch and hold an application icon until it's unlocked from its current position. Then drop it on the screen. The editing  icon will appear in the upper right corner of the application.
- 2 Tap the application icon again and select the desired icon design and tap **OK**. Or tap **Add new** and adjust the icon size, then select an image from your Gallery.

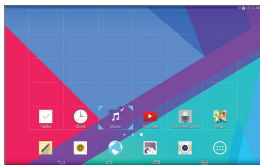

### To view other Home screen panels

- Swipe (or flick) your finger left or right across the Home screen.
- Pinch in on the Home screen to display the mini panel view, then tap the Home screen panel you want to view.



## Hiding items on the Home screen

You can see the wallpaper without items on the Home screen by pinching out. Pinch in or tap the **Back Key**  to see applications and widgets again.



## Quick access

To view the quick access items, touch anywhere in the front key area and drag up. The following options are available: Google Now and QuickMemo+.

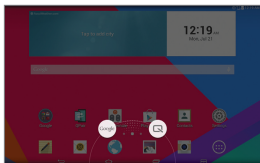

## Notifications

Notifications alert you to the arrival of new messages, calendar events, and alarms, as well as to ongoing events, such as downloads.

From the Notifications Panel, you can view your tablet's current status and pending notifications. When a notification arrives, its icon appears at the top of the screen. Icons for pending notifications appear on the left, and system icons showing things like Wi-Fi or battery strength on the right.

Pending notifications

System notifications

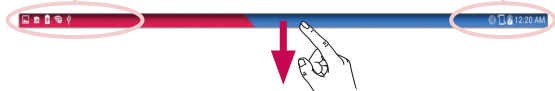

## Accessing notifications

Swipe the Status Bar down to open the Notifications Panel and access notifications. To close the Notifications Panel, swipe the bar that is at the bottom of the screen upwards.



**Quick Settings Bar** – Swipe to the right or left to scroll through the list. Tap an icon to activate/deactivate the feature.

**QSLIDE APPS** – Tap a QSlide app to open it as a small window on your screen. Tap to remove, add, or rearrange QSlide apps.



Slide to the left and right to adjust the screen brightness and volume.

## Quick Settings on the Notifications Panel

Use the Quick Settings to easily toggle function settings like Wi-Fi. The Quick Settings are located at the top of the Notifications Panel.

**NOTE:** Touch and hold an icon in the Quick Settings Bar to view the function's settings menu.

## To rearrange Quick Setting options on the Notification Panel

Open the Notifications Panel, swipe the Quick Settings to the left, and tap . To rearrange items, drag  to the desired location. To add more icons, checkmark the desired functions.

## QSlide apps on the Notifications Panel

QSlide apps are displayed in a bar on the Notifications Panel below the Quick Settings Bar. These icons provide a quick, convenient way to multi-task on the same screen (similar to picture-in-picture on a TV). QSlide displays a small application window on the screen that can be moved, resized, or made transparent.



**NOTE:** You can remove the QSlide apps bar by tapping the QSlide icon in the Quick Settings bar.

















## Using the QSlide apps

Tap any of the QSlide apps in the bar to activate it. When activated, the QSlide feature opens the application in a window in the foreground, allowing you to access other applications in the background. You can open up to two QSlide windows at a time.

## Notification icons on the Status Bar

The icons listed in the table below are some of the most common ones.

Icon	Description
	Airplane mode
	Connected to a Wi-Fi network
	Wired headset connected

	Bluetooth is on
	System warning
	Vibrate mode is on
	Silent mode is on
	Battery fully charged
	Battery is charging
	Content sharing is on
	Downloading data
	Uploading data
	An alarm is set
	GPS is on
	Data is syncing
	New Gmail message
	New Hangouts message
	A song is currently playing
	Tablet is connected to PC via USB cable
	Battery saver mode is on

## Multiple Users

Only one tablet owner ID can be created, but multiple user IDs can be added so that others can log in and use the tablet independently. Each user can configure their own tablet settings, use their own storage space, and have their own app update privileges.



### Tablet owner privileges

- Only the tablet owner ID can add a new user log in ID and remove user IDs.
- The tablet owner can't uninstall any of the user's apps, but can uninstall the user's ID.



### Multiple tablet user limitations

- All users share the same battery, internal memory, and data usage with all of the other users.
- The language settings set by one user apply to all of the other users.
- Each user can configure and use only their own content and data (e.g., Home screen settings, Sound settings, etc.).
- Any user can accept updated app permissions on the behalf of all of the other users.
- Alarms will sound at the set time each user activated the alarm(s).
- Messages and scheduled calendar events will be sent to notify the specified user ID only.
- Once a user starts printing a document using Mobile Print, the print job will continue even if the user ID is changed.
- Data transfer (except Play Store), download, multimedia play, and communication services will stop if the user ID is changed.

## To add a new user on your tablet

- 1 From the Home screen, tap **Apps**  > **Settings**  > **Users** > **Add user**.
- 2 Select the type of user you want to add.
  - **User:** Users have their own apps and content.
  - **Restricted profile:** You can restrict access to apps and content from your account.
- 3 The setup wizard opens to help you add a new user. Touch **Set up now**.
  - After creating a new user, that person needs to go through the setup process upon their first login.

## To switch users

- 1 Press the **Power/Lock Key**  to lock the tablet's screen.
- 2 Press the **Power/Lock Key**  once more to wake the tablet's screen.
- 3 Touch one of the colored icons at the bottom of the screen. Choose from the owner ID or any other user IDs you created.

## QSlide

The QSlide function enables an overlay window on your tablet's display for easy multi-tasking. QSlide windows can be opened from the **QSLIDE APPS** bar on the Notifications Panel, or directly from the applications that support the QSlide function.

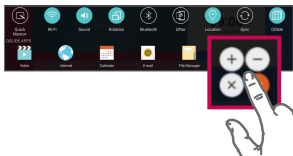

Open the Notifications Panel and tap the desired app from the **QSLIDE APPS** section.

OR







While using an application that supports QSlide, tap . The function will be displayed continuously as a small window on your screen.

## Using QSlide

The QSlide function opens the associated app in a window in the foreground, allowing you to access other apps in the background. It's displayed continuously on the screen until you close it.





	1 Tap to run QSlide.
	2 Tap to exit QSlide and return to full window.
	3 Tap to adjust the transparency.
	4 Tap to close QSlide.
	5 Tap to adjust the size.

**NOTE:** The QSlide function can support up to two windows at the same time. QSlide only supports the following applications: Video, Browser, Calendar, Email, File Manager, and Calculator.

## Capturing a Screenshot

Press and hold the **Volume Down Key**  and **Power/Lock Key**  at the same time for 2 seconds to capture a screenshot of the current screen.

To view the captured image, go to **Apps**  > **Gallery**  > **Screenshots** folder.

### Using QuickMemo+ to capture a screenshot

On the screen you want to capture, drag the Status Bar downward and select **QuickMemo+** .

**OR**

Press and hold both **Volume Keys**   at the same time.

### Using Capture plus to capture a screenshot

This feature allows you to capture a portion of the screen in the default Internet browser.

- 1 Open the **Internet** app and navigate to the page you want to capture a screen shot of.
- 2 Tap the **Menu icon**  > **Capture plus**.
- 3 Adjust the blue box to the desired size, and then tap **Save**. The selected area is saved to the **Capture plus** folder in the Gallery.

## Text Input Methods

The on-screen keyboard displays automatically on the screen when you need to enter text. To manually display the on-screen keyboard, simply tap a text field where you want to enter text.

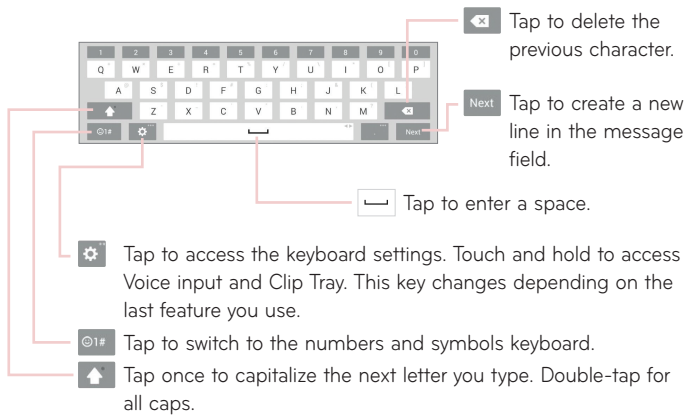

## Enter suggested words

Enter text on the keyboard and the related word suggestions appear. Tap on the suggested word at the top right or left above the keyboard to select the word.

## To change the keyboard height

Adjust height of keyboard to show more of the screen and to control keyboard more easily.

- Tap  > **Keyboard height and layout** > **Keyboard height** > Tap and drag the icon to adjust the keyboard height.

## To change the bottom row keys

- Tap  > **Keyboard height and layout** > **Bottom row keys** > Tap and drag to add or delete keys or change the order.

**NOTE:** Only QWERTY, QWERTZ, AZERTY keyboards can be customized. This function dose not support some languages.

## Entering special characters

The on-screen keyboard allows you to enter special characters (e.g. "á"). For example, touch and hold the desired key (for example, the "a" key). After the desired character appears, slide your finger over it and lift it off to enter it.

**NOTE:** A symbol at the top right corner of a key indicates that additional characters are available.

# Google account setup

When you first turn on your tablet, you have the opportunity to activate the network, to sign into your Google Account and select how you want to use certain Google services.

## To set up your Google account

- Sign into a Google Account from the prompted setup screen.

**OR**

- From the Home screen, tap **Apps**  > **Apps** tab > **Settings**  > **Accounts & sync** > **Add account** > **Google**.

If you have a Google account, touch **Existing**, enter your email address and password, then touch . Otherwise, touch **New** and enter the necessary information to create a new Google Account.

Once you have set up your Google account on your tablet, your tablet automatically synchronizes with your Google account on the Web.

Your contacts, Gmail messages, Calendar events and other information from these applications and services on the Web are synchronized with your tablet. (This will depend on your synchronization settings.)

After signing in, you can use Gmail™ and take advantage of Google services on your tablet.

# Connecting to Networks and Devices



## Wi-Fi

With Wi-Fi, you can use high-speed Internet access within the coverage of the wireless access point (AP). Enjoy wireless Internet using Wi-Fi, without extra charges.

### Connecting to Wi-Fi networks

To use Wi-Fi on your tablet, you need to access a wireless access point or 'hotspot'. Some access points are open and you can simply connect to them. Others are hidden or use security features; you must configure your tablet to be able to connect to them. Turn off Wi-Fi when you're not using it to extend the life of your battery.

### Turning Wi-Fi on and connecting to a Wi-Fi network

- 1 From the Home screen, tap **Apps**  > **Apps** tab > **Settings**  > **Wi-Fi**.
- 2 Tap  to turn Wi-Fi on and start scanning for available Wi-Fi networks.
- 3 Tap **Search** to see a list of active and in-range Wi-Fi networks.
  - Secured networks are indicated by a lock icon.
- 4 Touch a network to connect to it.
  - If the network is secured, you are prompted to enter a password or other credentials. (Ask your network administrator for details)
- 5 The Status Bar displays icons that indicate your Wi-Fi status.

## Bluetooth



You can use Bluetooth to send data by running a corresponding application, but not from the Bluetooth menu as on most other mobile phones and tablets.

### NOTE:

- LG is not responsible for the loss, interception or misuse of data sent or received via the Bluetooth wireless feature.
- Always ensure that you share and receive data with devices that are trusted and properly secured. If there are obstacles between the devices, the operating distance may be reduced.
- Some devices, especially those that are not tested or approved by Bluetooth SIG, may be incompatible with your device.

## Turning on Bluetooth and pairing up your tablet with a Bluetooth device

You must pair your device with another device before you connect to it.

- 1 From the Home screen, tap **Apps**  > **Apps** tab > **Settings**  > **Bluetooth**.
- 2 Tap the Bluetooth switch  to turn it on.
- 3 Tap the check box next to your tablet's name to make your tablet visible to other Bluetooth devices.

**NOTE:** To select the length of time that your device will be visible, tap the **Menu icon**  > **Visibility timeout**.

- 4 A list of available devices will be displayed. Tap the device you want to pair with from the list.

**NOTE:** Depending on the type of device, you may have to enter matching codes, confirm matching codes, or the devices may automatically pair.

- 5 Once pairing is successful, your tablet will connect to the other device.

**NOTE:** Your tablet doesn't support Handsfree Profile. Therefore, the use of call features with some of accessories, such as Bluetooth headsets or Bluetooth-enabled devices, may not be available for this device.

## Send data using the Bluetooth feature

- 1 Open the item and tap .

**OR**

Touch and hold the item and select **Share**.

- 2 Tap **Bluetooth** to share via Bluetooth.

**NOTE:** The method for selecting an option(s) may vary by data type.

- 3 Search for and pair with a Bluetooth-enabled device.



## Receive data using the Bluetooth feature

- 1 Refer to the Bluetooth device's user guide to send a file to your tablet. Both devices must be paired and Bluetooth must be on.
- 2 Pair the devices and tap **Accept** when you receive a Bluetooth Authorization Request to accept the file(s).

## SmartShare

You can use the SmartShare feature easily in the Gallery, Music apps, and others.

### Enjoying the content via a variety of devices

You can share your tablet's content with a variety of devices. Tap  or tap  > **SmartShare** to share the content in the **Gallery**, **Music**, **POLARIS Office 5** apps.

### Playing/Sending

**Play** – You can play the content via a TV, a Bluetooth speaker or etc.

**Beam** – You can send the content to the device of Bluetooth and SmartShare Beam supported.

- **SmartShare Beam** – This allows to transfer the content feature fast via Wi-Fi Direct.

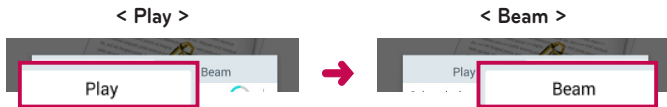

### Enjoying the content from Nearby devices

You can enjoy the content from nearby devices (i.e. PC, NAS, Mobile) in the Gallery and Music apps.

### Connecting devices

Connect your device and other devices supported by DLNA in the same Wi-Fi network.

## Searching other devices

Tap **Nearby devices**, then you can see the DLNA-supported devices. Connect to the device to view the content.

## Using the content from the Cloud

You can use the content from the cloud (i.e., Dropbox) in the Gallery and Music apps.

### Using the Cloud

**NOTE:** The supported features may vary depending on the cloud. Retrieving data may take some time depending on the cloud.

- 1 Select **Cloud** in the Gallery and Music apps.
- 2 Select the cloud what you want to use and log in.
- 3 You can use the content of the cloud after logging in.
- 4 Set the cloud settings to select the app to use the cloud.

## QPair

By connecting your tablet and mobile phone via QPair, you can sync incoming calls, messages, and social networking notifications between your tablet and mobile phone.

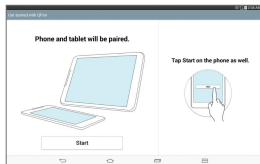

- 1 Run **QPair**  and tap **Get started > Start** on your tablet first and then run the same steps on your phone.

**TIP!** QPair may not be pre-installed on the phone. Go to the Google Play Store and search for QPair and install it.

**NOTE:**

- QPair works with phones running Android 4.1 or later. Some features may be limited depending on your phone model.
- Since QPair uses the Bluetooth function, it may not work normally if you change the Bluetooth settings while QPair is in use.

- 2 Bluetooth connection will be turned on automatically.

## QPair features

**Call notifications** – Sends the tablet a notification when the phone receives a call. The notification displays the caller's number and allows you to answer and decline the call. You can also change call settings, such as a ringtone, ringtone volume, ringtone with vibration, or send a decline message when you get a call.

**Message notifications** – Sends the tablet a notification when the phone receives a message. You can also change message settings, such as message pop-up, message preview, notification sound, and notification vibration.

**Social network notifications** – Displays a social networking notification on your tablet's Status Bar when it arrives on your phone.

**NOTE:** To enable this feature, turn the **QPair social network notifications** option on your phone (**Settings > Accessibility > QPair social network notifications**). This option allows you to be notified of social networking notifications on your tablet.



**QuickMemo+ transfer** – Saves your current QuickMemo+ in the tablet's Gallery, and then syncs the tablet's Gallery with the Gallery on your phone.

**Recent app sticker** – When the paired device's screen is unlocked, a sticker will display the last app used on the other device if the app is installed both on the tablet and the phone.

## PC connections with a USB cable

You can connect your tablet to your PC to charge it, transfer items to the PC from the tablet and vice versa.

### Transferring music, photos and videos using the Media device (MTP) mode

- 1 Connect your tablet to a PC using a USB cable.
- 2 If you haven't installed the LG Android Platform Driver on your PC, you will need to manually change the settings. From the Home screen, touch and hold the **Recent Apps Key**  > **System settings > Storage > Menu icon**  > **USB PC connection > Media device (MTP)**.
- 3 You can now view the mass storage content on your PC and transfer the files.

### Synchronize with Windows Media Player

Ensure that Windows Media Player is installed on your PC.

- 1 Use the USB cable to connect the tablet to a PC on which Windows Media Player has been installed.

- 2 Select the **Media device (MTP)** option.
  - 3 When connected, a pop-up window will appear on the PC. Select the Windows Media Player option to synchronize music files.
  - 4 Edit or enter your device's name in the pop-up window (if necessary).
  - 5 Select and drag music files to the sync list.
  - 6 Start synchronization.
- The following requirements must be satisfied to synchronize with Windows Media Player.

Items	Requirement
OS	Microsoft Windows XP SP2, Vista or higher
Window Media Player version	Windows Media Player 10 or higher

- If the Windows Media Player version is older than 10, install version 10 or newer.

## PC connections with a USB cable for Mac OS X users

You can transfer media contents to your Mac OS X PC from the tablet and vice versa by setting up the Android File Transfer program.

### Transfer music, photos and videos using the Android File Transfer program in your Mac OS PC.

- 1 Download and install the Android File Transfer program from android.com website for your Mac (<http://www.android.com/filetransfer/>).
- 2 Connect your tablet to your computer, and double click the AFT (Android File Transfer program) application to start it up.
- 3 You can view the media contents, drag and drop the media file to and from your Mac.





# Contacts

You can add contacts on your tablet and synchronize them with the contacts in your Google Account or other accounts that support syncing contacts.

## Searching for a contact

- 1 From the Home screen, tap **Contacts**  to open your contact list.
- 2 Tap the **Search contacts** box and enter the contact's name. You can also tap a letter along the left side of the screen to access names starting with the chosen letter.

## Adding a new contact

- 1 From the Home screen, tap **Contacts** .
- 2 Tap **New contact** . Select the desired account (if applicable).
- 3 If you want to add a picture to the new contact, tap . Choose from **Take photo** to take a picture using the camera or **Select from Gallery**. Then browse for an image and select it.
- 4 Tap  to enter more specific name information.
- 5 Enter the details about your contact.
- 6 Tap **Save**.

## Favourites Contacts

You can classify frequently called contacts as favorites.

### To add a contact to your favorites

- 1 From the Home screen, tap **Contacts**  to open your contacts.
- 2 Tap a contact to view its details.

3 Tap the star  to the right of the contact's name. The star turns gold and the contact is added to your favorites.

### To remove a contact from your favorites list

1 From the Home screen, tap **Contacts**  to open your contacts.

2 Tap the **Favourites** tab to view your favorite contacts.

3 Tap a contact to view its details.

4 Tap the gold star to the right of the contact's name. The star turns grey and the contact is removed from your favorites.

## Creating a group

1 From the Home screen, tap **Contacts**  to open your contacts.

2 Touch the **Groups** tab, then touch .

3 Enter a name for the new group.

- Tap **Add members** to add contact entries to your new group.
- Tap the **ACCOUNT** field to change the account(s) you want to save the new group to.

4 Touch **Save** to save the group.

**NOTE:** If you delete a group, the contacts assigned to that group will not be lost. They will remain in your contacts.

# E-mail

You can use the Email application to read emails from services like Yahoo!, MSN, and AOL. The Email application supports the following account types: POP3, IMAP and Exchange.

Your service provider or system administrator can provide you with the account settings you need.

## Managing an email account

Tap the **E-mail**  on the Home screen. The first time you open the Email application, a set-up wizard opens to help you to set up an email account. After the initial setup, the contents of your inbox are displayed. If you have added more than one account, you can switch among accounts.

### To add another email account:

- Open the **E-mail** application and tap the **Menu icon**  > **Settings** > **Add account**.

### To switch between accounts:

If you've added more than one account, you can easily switch between them. From any email folder, tap the current account (at the top of the screen), then tap the account you want to access.

### To change an email account's settings:

Open the **E-mail** application and tap the **Menu icon**  > **Settings** > **General settings** to configure settings that apply to all of your accounts. Tap an individual account to configure settings only for that particular account.

### To delete an email account:

- Open the **E-mail** application and tap the **Menu icon**  > **Settings** > **Menu icon**  > **Remove account** > touch an account you want to delete > **Remove** > **Yes**.

## Working with account folders

Open the **E-mail** application and tap the **Menu icon**  and select **Folders**. Each account has an Inbox, Outbox, Sent and Drafts folder. Depending on the features supported by your account's service provider, you may have additional folders.

## Composing and sending email

- 1 While in the **E-mail** application, tap **Compose** .
- 2 Enter an address for the message's intended recipient. As you enter text, matching addresses will be proposed from your Contacts. Separate multiple addresses using semicolons.

3 Tap **Attach**  to attach files, if required.

4 Enter the subject and your message.

5 Tap **Send**  to send the message.

If you aren't connected to a network, for example, if you're working in airplane mode, the messages that you send will be stored in your Outbox folder until you connect to a network again. If it contains any pending messages, the Outbox will be displayed on the Accounts screen.

## Receiving emails

When a new email arrives in your Inbox, you'll be notified by a sound or vibration (depending on your sound and vibration settings) and its notification icon appears on the Status Bar.

# Entertainment

## Camera

To open the Camera application, tap **Camera**  on the Home screen.

### Getting to know the viewfinder

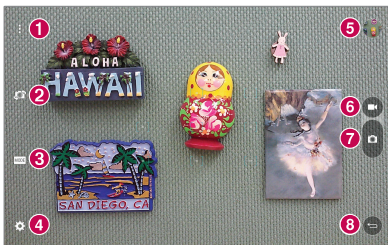







- 1 Clean view** – Touch to show menus on the view finder.
- 2 Swap camera** – Switch between the back-facing camera lens and the front-facing camera lens.
- 3 Mode** – Allows to set the shot mode to **Auto** or **Panorama** mode.
- 4 Setting** – Touch this icon to open the settings menu.
- 5 Gallery** – Touch to view the last photo you captured. This enables you to access your Gallery and view saved photos while in camera mode.
- 6 Video mode** – Tap to start recording a video.
- 7 Capture** – Takes a picture.
- 8 Exit** – Touch to exit the camera.

**NOTE:** Please ensure the camera lens is clean before taking pictures.

## Using the advanced settings

In the viewfinder, tap  to open the advanced options.

	Selects photo resolution. If you choose a high resolution, the file size will increase, which means you will be able to store fewer photos in the memory.
	Take photos by voice command.
	Sets a delay after the capture button is pressed. This is ideal if you want to be in the photo.
	Displays grid lines on the screen to help you align your photos.
 	Sets the location where you want to save your images. Choose SD card or Internal storage.
	Opens the help guide to know how a function operates.

**TIP!** When you exit the camera, some settings return to their defaults, such as timer. Check these before you take your next photo.

## Taking a photo

- 1 Open the **Camera** application.
- 2 Point the lens towards the subject you want to photograph.
- 3 Touch  or anywhere on the screen to capture the photo.

## To zoom in or out

When taking a picture or recording a video, place two fingers anywhere on the screen and spread them apart to zoom in. To zoom back out, pinch them together.

## Gesture shot

The Gesture shot feature allows you to take a picture with a hand gesture using the front camera. To take photo, raise your hand, with an open palm, until the front camera detects it and a box appears on the screen. Then close your hand into a fist and a timer will start, allowing you time to get ready.

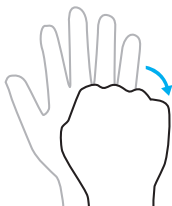
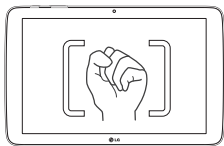

## Once you've taken a photo

- 1 Tap the image preview by the capture button to view the last photo you captured.
- 2 Tap **Gallery** or **Photos**, then tap **OK**.



Touch to edit the photo.



Touch to take another photo immediately.



Touch to send your memo to others or share it via social networking services.



Touch to delete the photo.



Touch to access more options.

**TIP!** If you have a social networking account and set it up on your tablet, you can share your photo with your social networking community.

Touch the **Menu icon**  to open the following options.

**SmartShare** – Touch to share your photo using the SmartShare function.

**Set image as** – Touch to use the photo as a **Contact photo, Home screen wallpaper, Lock screen wallpaper** or **Wallpaper**.

**Move** – Touch to move the photo to another album.

**Copy** – Touch to copy the selected photo and save it to another album.

**Copy to Clip Tray** – Touch to copy the photo and store in the Clip Tray.

**Slideshow** – Automatically shows you the images in the current folder one after the other.

**Rotate left/right** – Allows you to rotate the image.

**Crop** – Crop your photo. Move your finger across the screen to select the area to be cropped.

**Add location** – To add the location information.



**Rename** – Touch to edit the name of the selected photo.

**Print** – Allows you to print the picture.

**Details** – Displays more information about the picture.

## Viewing your saved photos



You can access your saved photos when in camera mode. Just tap the image preview by the capture button and your Gallery will be displayed.

- 1 Choose the app to use to view and/or edit your photos. Tap **Gallery**  or **Photos** .



## 2 Tap **OK**.

- To view more photos, scroll left or right.
- To zoom in or out, double-tap the screen or place two fingers and spread them apart (move your fingers closer together to zoom out).

## Recording a video

- 1 Open the **Camera** application.
- 2 Point the lens towards the subject you wish to capture in your video.
- 3 Touch the Video mode icon  to start recording.
- 4 A timer showing the length of the video will appear.
- 5 Touch  on the screen to stop recording.

### TIP!

- Tap  to pause the recording.
- Tap  to take a screen shot while recording a video.

## Watching your saved videos

Access your saved videos from video camera mode by tapping the image preview by the capture button.

- 1 In the viewfinder, tap the image preview by the capture button.
- 2 Your **Gallery** will appear on the screen with your most recent recorded video displayed. Swipe to the left to scroll to your other videos.
- 3 Tap the Play icon  on a video to play it automatically.

**NOTE:** You can view your videos in the Gallery and Photos apps.

**NOTE:** Do not to press too hard; the touch screen is sensitive enough to pick up a light, but firm touch.

## Gallery

You can store multimedia files in internal memory for easy access to all your multimedia files. Use this application to view multimedia files like pictures and videos.

From the Home screen, tap **Apps**  > **Apps** tab > **Gallery** .

You can manage and share all your image and video files with the Gallery.

### NOTE:





- Some file formats are not supported, depending on the software installed on the device.
- Some files may not play properly, depending on how they are encoded.
- If the file size exceeds the available memory, an error can occur when you open files.

## Viewing pictures

Launching the **Gallery** app  displays your available folders. When another application, such as Email, saves a picture, the Downloads folder is automatically created to contain the picture. Likewise, capturing a screenshot automatically creates the Screenshots folder. Tap a folder to open it.

Pictures are displayed in order by creation date. Select a picture to view it full screen. Scroll left or right to view the next or previous image.

## Playing videos



Open the **Gallery** app  and select an album. The Play icon  is displayed on video files. Tap an image to select it. Select the app to play it (tap the **Photos** app  or the **Video** app ) , then tap **OK** and the video begins playback.

## NOTE:

- When using the Videos app to play a video, slide the left side of the screen up and down to adjust the screen brightness. Slide the right side of the screen up and down to adjust the volume.
- When using the Videos app to play a video, slide the screen left or right to rewind or fast-forward.

## Deleting images and videos

Use one of the following methods:

- In a folder, tap  and select the photos and videos you want to delete, then tap **Delete**, the **Yes** to confirm.
- When viewing a photo or video, tap , then tap **Yes** to confirm.

## Setting as wallpaper

When viewing a photo, touch the **Menu icon**  > **Set image as** and select **Home screen wallpaper**, **Lock screen wallpaper** or **Wallpaper**.

## Slideshow

You can view your photos in a slideshow by album or by selecting all of your photos. From the Home screen, tap **Gallery** .



- Tap the album with the photos you want to view, then tap the **Menu icon**  > **Slideshow** > choose the images you want to view > **Next** > verify the slideshow settings > **Start**.

Tap the **Back Key**  to stop playing the slideshow.





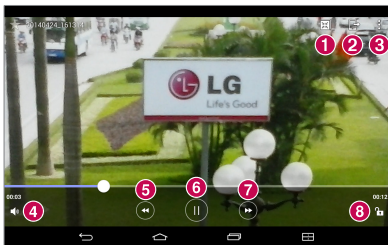

## Video

Your Gallery has an integrated video player that lets you play all of your favorite videos.

### Playing a video

- 1 From the Home screen, tap **Apps**  > **Apps** tab > **Gallery** .
- 2 Select the video you want to play.



	Touch access QSlide and display the video in small window.
	Touch to share your video via the SmartShare function.
	Touch to access more options.
	Touch to manage the video volume.
	Touch and hold to rewind in 3 second increments. Tap once to rewind 10 seconds.
	Touch to pause video playback.
	Touch and hold to fast-forward in 3 second increments. Tap once to fast-forward 10 seconds.

---

8



Touch to lock/unlock a video screen.

---



To change the volume while watching a video, press the Volume Keys on the right side of the tablet.

Touch and hold a video in the list to access the following options:

**Share, Delete, Rename, and Details.**

**TIP!** While watching a video, slide up and down along the left side of the screen to adjust the screen brightness. Slide up and down along the right side of the screen to adjust the volume.



## Music

Your tablet has a music player that lets you play all your favorite tracks. To access the music player, from the Home screen, tap **Apps**  > **Apps** tab > **Music** .







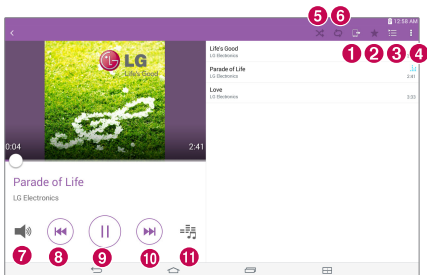

### Transfer music using Media device (MTP)



- 1 Connect the tablet to your PC using the USB cable.
- 2 Select the **Media device (MTP)** option. Your tablet will appear as another hard drive on your computer. Click on the drive to view it. Copy the files from your PC to the drive folder.

## Playing a song

- 1 From the Home screen, tap **Apps**  > **Apps** tab > **Music** .
- 2 Touch the **Songs** tab.
- 3 Select the song you want to play.



	Touch to share your music via the SmartShare function.
	Touch to set the current song as a favorite.
	Touch to see the Now playing playlist.
	Touch to access more options.
	Touch to set shuffle mode.
	Touch to set repeat mode.
	Touch to manage the music volume.
	Touch to go back to the beginning of the song. Touch twice to return to the previous song. Touch and hold to rewind 3 seconds.

9		Touch to pause playback.
10		Touch to skip to the next track on the album or in the playlist. Touch and hold to fast-forward 3 seconds.
11		Touch to set the audio effect.

To change the volume while listening to music, press the Volume Keys on the right side of the tablet.

Touch and hold any song in the list to access the following options:

**Play, Add to playlist, Delete, Share, Details and Search.**



#### NOTE:

- Some file formats are not supported, depending on the device software.
- If the file size exceeds the available memory, an error can occur when you open files.
- Music file copyrights may be protected by international treaties and national copyright laws. Therefore, it may be necessary to obtain permission or a licence to reproduce or copy music. In some countries, national laws prohibit private copying of copyrighted material. Before downloading or copying the file, check the national laws of the relevant country concerning the use of such material.

## QuickMemo+





The QuickMemo+ feature allows you to create memos and capture screen shots. Capture screens, draw on them, and share them with family and friends with QuickMemo+.





### Creating a memo

- 1 From the Home screen, tap **QuickMemo+** , then tap  to create a new memo.
- 2 You can edit texts by typing words directly or select the pen type and color you want to use and enter text by handwriting.
- 3 Add a reminder by touching  to set the reminder notification for the event.
- 4 Add weather and location information to your memo if a data network is available.

### Using the QuickMemo+ options

The following options are available in the QuickMemo+ toolbar at the top of the screen.

	Allows you to undo and redo previous actions.
	Allows you to edit the text, its color and its alignment.
	Allows you to enter text by handwriting. You can select the type of pen to use and its thickness, transparency, and color.
	Erases edits you've made to the memo.
	Saves the memo in QuickMemo+.

	Touch to access more options.
	Allows you to set a reminder notification for an event.
	Allows you to insert weather information into the memo.
	Allows you to add location information using GPS.



## Capturing a screen shot for your QuickMemo

1 To access the QuickMemo+ feature, slide the Status Bar downwards and touch .

OR

Press both of the **Volume Keys** at the same time for one second.

2 Select the desired menu option from the toolbar and create a memo.

3 Tap  to save the memo. To exit QuickMemo+ at any time, tap the **Back Key** .

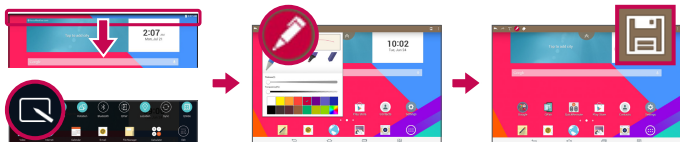





**NOTE:** Please use a fingertip while using the QuickMemo+. Do not use your fingernail.

## QuickRemote

QuickRemote turns your tablet into a Universal Remote for your home TV or cable box.

**NOTE:** QuickRemote may not be available for some devices and areas.

### To open and configure QuickRemote

- 1 From the Home screen, tap the **Apps**  > **Apps** tab > **QuickRemote** . You can also perform the initial set up of your QuickRemote from the Notifications Panel. Swipe the Status Bar downward, tap the **QuickRemote** icon , then tap **ADD REMOTE**.
- 2 Touch  to select a room type and touch  to add the device.

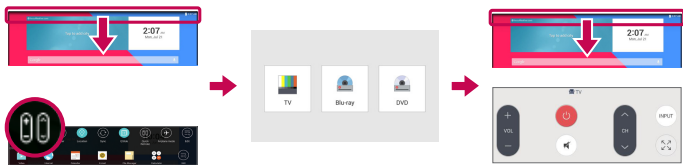

- 3 Select the type and brand of device, then follow the on-screen instructions to configure the device(s).

**NOTE:** The QuickRemote operates the same way as an ordinary infrared (IR) remote control in your region or country. Be careful not to cover the infrared sensor at the top of the tablet when you use the QuickRemote function. This function may not be supported depending on the model, the manufacturer or service company.

## Using QuickRemote

- 1 Open **QuickRemote**  and choose the room where you configured the remote.
- 2 Select the remote you want by tapping its type/name on the QuickRemote bar along the left side of the screen.
- 3 Tap the buttons on the displayed remote.

**NOTE:** When adding the TV remote control, QuickRemote can use the INPUT button to configure appropriate remote control. When configuring the INPUT button, the TV input source can be changed. To reset the TV input source, tap the INPUT button on QuickRemote several times (depending on the number of devices connected to the TV).



## QuickRemote options

To access the QuickRemote options menu, tap the **Menu icon**  to select the desired option.

**NOTE:** While playing music in the background, pressing any QuickRemote button will mute the sound for a second.

## Alarm



### Setting your alarm

- 1 From the Home screen, tap **Apps**  > **Apps** tab > **Clock**  > .
- 2 Set the desired alarm time.
- 3 Set **Repeat**, **Snooze duration**, **Vibration**, **Alarm sound**, **Alarm volume**, **Auto app starter**, **Puzzle lock** and **Memo**.
- 4 Touch **Save**.



**NOTE:** To change alarm settings in the alarm list screen, touch the **Menu icon**  and select **Settings**.

## Calculator

### Using your calculator

- 1 From the Home screen, tap **Apps**  > **Apps** tab > **Calculator** .
- 2 Tap the number keys to enter numbers.
- 3 For simple calculations, tap the function you want to perform ( $+$ ,  $-$ ,  $\times$  or  $\div$ ) followed by  $=$ .



#### NOTE:

- For more complex calculations, touch the **Menu icon** , select **Scientific calculator**, then choose the desired function (if you are viewing the calculator in vertical mode).
- To view the calculation history, tap **Menu icon**  > **Calculation history**.

## Calendar

Events from each account you've added to your tablet and configured to synchronize calendars is displayed in your Calendar.

### Adding an event to your calendar

- 1 From the Home screen, tap **Apps**  > **Apps** tab > **Calendar** .
- 2 Tap the menu at the top left corner to change the calendar view (Day, Week, Month, Year, Agenda).
- 3 Tap the date you wish to add an event to and tap .
- 4 Touch the **Event name** field and enter the event name.

- 5 Touch the **Location** field and enter the location. Check the date and enter the time you wish your event to start and finish.
- 6 If you wish to add a note to your event, touch the **Description** field and enter the details.
- 7 If you wish to repeat the alarm, set **REPEAT** and set **REMINDERS**, if necessary.
- 8 Touch **Save** to save the event in the calendar.



**NOTE:** Touch and hold a spot on the calendar to quickly save a calendar event on that date. Simply enter the event name and time, then tap **Save**. You can tap **Details** and enter more information, or update the event with additional details later.

## To change your calendar view

No matter where you're in the Calendar app, you can easily switch calendar views. Simply tap  in the upper left corner of the title bar, or on the left side of the screen swipe your finger from left to right to display a menu of calendar views. Tap **Day**, **Week**, **Month**, **Year**, or **Agenda**.

## Tasks

The Tasks app can be synchronized with your MS Exchange account. You can create and manage your tasks using your tablet or from MS Outlook or MS Office Outlook Web Access.

- 1 From the Home screen, tap **Apps**  > **Tasks** .
- 2 Tap the **Add** task icon  (in the upper-right corner of the screen).
- 3 Enter the **Subject**, **START DATE**, **DUE DATE**, **DESCRIPTION**, **REPEAT**, and **REMINDER**, as necessary.
- 4 Tap **Save**.

## File Manager

The File Manager application allows you to manage files in your internal/external storage.







File Manager makes it easy to view and manage your files. Simply tap a file type (All files, Music files, Image files, Video files, Document files, or Cloud files), then tap on the necessary folders to find your files.

### To open the File Manager application

- From the Home screen, tap **Apps**  > **Apps** tab > **File Manager** .

### File Manager Options

Open the **File Manager** app > **All files** > **Internal storage** to access to the following options (at the top of the screen):

	Allows you to open File Manager in a QSlide window.
	Allows you to search for your files or information.
	Allows you to create a new folder.
	Allows you to move files and folders to another location.
	Allows you to copy files and folders to another location.
	Allows you to delete files and folders.
	Allows you to access more options.

## Voice Recorder

Use the voice recorder to record voice memos or other audio files.

### Recording a sound or voice

- From the Home screen, tap **Apps**  > **Apps** tab > **Voice Recorder** .

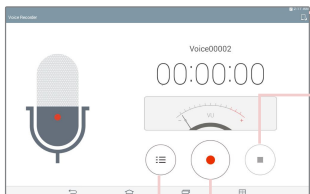

Touch to select where to save your recording.

Touch to end the recording.



Touch to begin recording.

Touch to view a list of your recordings.

**NOTE:** Touch  to access your list of recordings. You can listen to the saved recordings. The available recording time may differ from actual recording time.

### Managing your Voice memos



From the Voice Recorder list screen:

- Tap the **Share** icon  to share the voice memo using the available choices.
- Tap the **Delete** icon  to select the voice memo(s) you want to delete.
- Touch and hold a voice memo to open a context menu to select **Share**, **Delete**, **Rename**, **Trim**, or **Details**.



## POLARIS Office 5

POLARIS Office 5 is a professional mobile office solution that lets users conveniently view various types of office documents, including Word, Excel and PowerPoint files, anywhere or anytime, using their mobile devices.

### To create a new document

- 1 From the Home screen, tap **Apps**  > **Apps** tab > **POLARIS Office 5** .
- 2 Register your email address on the Registration page.

**NOTE:** You can tap **Skip** to ignore the registration information.

- 3 Tap  to start a new document.
- 4 Tap a document type from the drop-down list, then choose a template.
- 5 Enter contents in the document using the tools at the top of the screen and the on-screen keyboard.
- 6 When you're done working on the document, tap  (in the top left corner of the screen), then tap **Save** (or **Save as** to enter a new document name) to save.
- 7 Enter the document name and touch **Save**.

### To view and edit a document on your device

You can now easily view and edit a wide variety of file types, including Microsoft Office documents and Adobe PDF, right on their mobile devices.

- 1 Open **POLARIS Office 5** and search for a document.
- 2 Touch the document that you want to view or edit.  
When viewing documents using POLARIS Office 5, the objects and layout remain the same as in the original documents.
- 3 To edit the document, tap .

## Google+

Use the Google+ app to stay connected with people via Google's social network service.



From the Home screen, tap **Apps**  > **Apps** tab > **Google**  > **Google+** .

**NOTE:** This application may not be available depending on the region or service provider.

## LG SmartWorld

LG SmartWorld offers an assortment of exciting content – fonts, themes, games, applications.

### How to Get to LG SmartWorld from Your tablet

- 1 Tap  >  > **Apps**, then tap the  icon to access LG SmartWorld.
- 2 Select your country and sign in.
- 3 Download the content you want.

\* When you use your mobile network, data fees can be charged depending on your data plan that you are enrolled in.

\* LG SmartWorld may not be available for all carriers or in all countries.

**NOTE: What if there is no  icon?**

- 1 Using a mobile Web browser, access LG SmartWorld ([www.lgworld.com](http://www.lgworld.com)) and select your country.
- 2 Download the LG SmartWorld App.
- 3 Run and install the downloaded file.
- 4 Access LG SmartWorld by tapping the  icon.

**Special benefit only in LG SmartWorld**









- 1 Decorate your phone with your own style by personalizing it with Home themes, keyboard themes, and fonts provided on LG SmartWorld. (However this service is available only to specific devices. Please check the LG SmartWorld website for availability.)
- 2 Enjoy LG SmartWorld's special service by joining promotions that are consistently provided.

# The Web

## Internet

Use this application to browse the Internet. Browser gives you a fast, full-color world of games, music, news, sports, entertainment and much more, right on your tablet wherever you are and whatever you enjoy.

From the Home screen, tap **Apps**  > **Apps** tab > **Internet** .

	Tap to run QSlide.
	Tap to go back one page.
	Tap to go forward one page, to the page you connected to after the current one. This is the opposite of what happens when you touch the <b>Back Key</b>  , which takes you to the previous page.
	Tap to refresh or stop the current page.
	Tap to go to the Home page.
	Tap to access your bookmarks.
	Touch to access more options.



## Opening a page

- To open a new page, tap  at the top of the browser.
- To go to another web page, tap a tab at the top of the screen to view the page.

## Bookmarks

To open a bookmarked web page, tap  on the browser toolbar and select one.

## History

Tap  on the browser toolbar and select the **History** tab to open a web page from the list of recently-visited web pages. To clear the history, tap  to clear all history.

## Using Reader mode



Your tablet can display simplified web pages for easier reading.

View news or blog posts and other article pages easily with no distractions – with Reader mode, you can read a clutter-free page.

Tap  on the URL web address bar to activate Reader mode.

## Using QSlide

Use this feature to access the Internet without closing the current application.

While viewing content on the browser, tap . You can then browse other information on your tablet. To view the browser in full screen, tap .

## Download files

Use the Downloads app to see what files have been downloaded.

From the Home screen, tap **Apps**  > **Apps** tab > **Downloads** .

## Chrome

Use Chrome to search for information and browse web pages.

From the Home screen, tap **Apps**  > **Apps** tab > **Chrome** .

**NOTE:** This application may not be available, depending on your region and service provider.

## Viewing web pages

Tap the address field (at the top of the screen), enter a web address or search criteria, and tap  on the keyboard.

## Opening a page

- To go to a new page, tap  at the top of the browser.
- To go to another web page, tap a tab at the top of the screen to select the page.

## Searching the web by voice

Tap the address field, tap , speak a keyword and select one of the suggested keywords that appear.

**NOTE:** This feature may not be available depending on the region or service provider.

## Syncing with other devices

Sync open tabs and bookmarks to use with Chrome on another device when you are logged in with the same Google account.

To view open tabs on other devices, tap the **Menu icon**  > **Other devices**. You must be signed in to the same Google account on all devices. Select a web page to open.

## Adding and viewing bookmarks

To add bookmarks, tap  in the URL bar.

To open a bookmarked web page, tap the **Menu icon**  > **Bookmarks** and select the desired page.

## Chrome Options menu

Tap the **Menu icon**  to access the following options.

- **New tab** – Tap to open a new web page tab.
- **New incognito tab** – Tap to open a new incognito tab.
- **Bookmarks** – Displays your bookmarked web pages.
- **Other devices** – Displays your open web pages on other devices.
- **History** – Displays your browsing data (web pages you've visited).
- **Share...** – Allows you to share the web page.
- **Print...** – Tap to print the web page. Choose to automatically find a printer on your network, or manually enter one to use.
- **Find in page** – Allows you to search for text on the current web page.
- **Add to home screen** – Allows you to add a shortcut to the current page on your Home screen.
- **Request desktop site** – Checkmark to access the desktop site when you view web pages on your tablet.
- **Settings** – Allows you to change the settings specific to the Chrome app.
- **Help & feedback** – Displays information about using the Chrome app on your tablet and allows you to provide feedback to Chrome developers.

# Settings

## Access the Settings menu

1 From the Home screen, tap **Apps**  > **Apps** tab > **Settings** .

OR

From the Home screen, touch and hold the **Recent Apps Key**  > **System settings**.

2 Select a setting category and set the desired option.

## WIRELESS NETWORKS

### Wi-Fi

**Wi-Fi** – Turns on Wi-Fi to connect to available Wi-Fi networks.

A list of all available Wi-Fi networks will be displayed. Tap one to connect to it.

**NOTE:** Tap **Search** to scan for available Wi-Fi networks.

Tap the **Menu icon**  in the Wi-Fi menu to access the following options.

**Connect by WPS button** – Allows you to connect to a secured Wi-Fi network with a WPS button.

**Connect by WPS PIN** – Allows you to connect to a secured Wi-Fi network with a WPS PIN.

**Add network** – Allows you to manually enter a new Wi-Fi network.



**Wi-Fi Direct** – Allows direct connection with Wi-Fi devices without any access point.

**Advanced Wi-Fi** – Accesses the advanced Wi-Fi settings.

**Interactive tutorial** – Displays some useful tutorials for the Wi-Fi function.

### TIP! How to obtain the MAC address

To set up a connection in some wireless networks with MAC filters, you may need to enter the MAC address of your tablet in the router.

You can find the MAC address in the following user interface: From the Home screen, tap **Apps**  > **Settings**  > **Wi-Fi** > **Menu icon**  > **Advanced Wi-Fi** > **MAC address**.

## Bluetooth

Turn the Bluetooth wireless feature on or off to use Bluetooth. Turning Bluetooth on allows you to pair and connect to other Bluetooth devices.

Tap the **Menu icon**  in the Bluetooth menu to access the following options.

**Edit tablet name** – Changes your tablet name for easy identification when pairing and connecting. Enter your new tablet name, then tap **Save**.

**Visibility timeout** – Sets the amount of time other Bluetooth devices can see your tablet for pairing and connection. Choose from **2 min**, **5 min**, **1 h**, and **Never time out**.

**Show received files** – Displays a list of your Bluetooth received files.

**Interactive tutorial** – Displays some useful tutorials about Bluetooth features.

## Data usage

Displays the data usage during the chosen periods of time. Tap an app from the list to view the app's data usage.

## More...

Allows you to set additional wireless and networks settings.

**Airplane mode** – Allows you to set Airplane mode. Activating Airplane mode disables all wireless connections.

**Miracast** – Allows you to wirelessly mirror your tablet screen and sound onto a Miracast dongle or TV.

**SmartShare Beam** – Allows you to receive multimedia content via SmartShare Beam from LG phones or tablets.

**LG PC Suite** – Allows Wi-Fi connection to transfer music and images between a computer and the tablet.

**Media server** – Allows to share media contents with nearby devices via DLNA.

**VPN** – Displays the list of Virtual Private Networks (VPNs) that you've previously configured. Allows you to add different types of VPNs.

**NOTE:** You must set a lock screen PIN, Password or Pattern before you can use credential storage.

## DEVICE

### Sound

**Sound profile** – Allows you to set the sound profile to **Sound**, **Vibrate only** or **Silent**.

**Volumes** – Manage the volume for **Notification sound**, **Touch feedback & system**, and **Music, video, games & other media**.

**Vibrate strength** – Allows you to set the vibrate strength for calls, notifications, and touch feedback.

**Notification sound** – Allows you to set your default notification ringtone.

**Touch sounds** – Allows you to set your tablet to play a sound when you touch buttons, icons and other onscreen items that react to your touch.

**Screen lock sound** – Allows you to set your tablet to play a sound when locking and unlocking the screen.

**Vibrate on touch** – Allows you to set the vibration feedback when the tablet screen is touched.

## Display

### Home screen

**Theme** – Sets the screen theme for your device.

**Wallpaper** – Sets the wallpaper to use on your Home screen.

**Screen swipe effect** – Sets the effect when you swipe to change screens.

**Allow Home screen looping** – Checkmark to set the Home screens to scroll continuously, eliminating the need to scroll back in the opposite direction when you reach one end.

**Home backup & restore** – Allows you to backup and restore app and widget configurations and themes.

**Help** – Displays information about the Home screen.

### Lock screen

**Select screen lock** – Set a screen lock type to secure your tablet.

**Screen swipe effect** – Sets the screen swipe effect options.

**Wallpaper** – Sets your Lock screen wallpaper. Select it from **Gallery** or **Wallpaper gallery**.

**Widgets** – Allows you to display widgets on the Lock screen.

**Shortcuts** – Allows you to change the shortcuts on the Swipe Lock screen.

**Owner info** – Allows you to enter contact info to be displayed on the Lock screen in case the tablet is lost.

**Lock timer** – Sets the amount of time before the screen automatically locks after the screen has timed-out.

**Power button instantly locks** – Checkmark to instantly lock the screen when the Power/Lock Key is pressed. This setting overrides the Security lock timer setting.

**Brightness** – Adjust the screen brightness. Touch **Night brightness** to set the brightness to 0% automatically between the hours of 12:00 am - 6:00 am.

**Screen timeout** – Set the time delay before the screen automatically turns off.

**Screen-off effect** – Sets the screen-off effect used when the screen turns off.

**Auto-rotate screen** – Set to switch orientation automatically when you rotate the tablet.

**Daydream** – Tap the Daydream switch  to toggle it On or Off. On allows the set screen saver to be displayed when the tablet is sleeping while docked and/or charging. Choose from **Clock** and **Google Photos**.

**NOTE:** Charging might be slow while the screen saver is on.

**Font type** – Change the type of display font.

**Font size** – Change the size of the display font.

**Smart screen** – Keeps the screen on when the device detects your eyes looking at the screen.

**Home touch buttons** – Allows you to set which Home touch buttons are displayed and their position on the bar. You can also select the color and the background.

**Motion sensor calibration** – Allows you to improve the accuracy of the tilt and speed of the sensor.

## Storage

**INTERNAL STORAGE** – Displays the total amount of space in the device's memory and lists what type of data is using up space.

**SD CARD** – Displays the total amount of memory space on the microSD card.

**Mount/Unmount SD card** – Mounts and unmounts the microSD card from your tablet so that you can access the data stored in it, format the card, or safely remove it. This setting is dimmed if there's no microSD card installed, if you've already unmounted it, or if you've mounted the microSD card on your computer.

**Erase SD card** – Permanently erases everything on the microSD card and prepares it for use with your tablet.

## Battery

**BATTERY INFORMATION** – See how much battery power is used for device activities. The battery level displays in a percentage. The remaining time of use is also displayed.

**Battery percentage on status bar** – Displays the battery percentage on the Status Bar.

**Battery saver** – Manage the battery for the power saving items. Tap the switch  to turn this feature on. Tap **Battery saver** for the following options.

- **Turn Battery saver on:** Set the battery level at which you want Battery saver to turn on.
- **Auto-sync:** Turns off Auto-sync.
- **Wi-Fi:** Turns off Wi-Fi if data is not in use.
- **Bluetooth:** Turns off Bluetooth if not connected.
- **Vibrate on tap:** Turns off touch feedback.
- **Brightness:** Adjusts the brightness.
- **Screen timeout:** Adjusts the screen timeout.

**Help** – Touch to access some tips for Power saver.

## Smart cleaning

You can manage the unused apps, saved files or temporary internet files.

## Apps

Display the list of applications such as currently running or downloaded.

Swipe left and right to view one of the three tabs across the top of the screen to view detailed information for **DOWNLOADED**, **ON SD CARD**, **RUNNING**, and **ALL** applications.

Tap an entry to view more information, tap **Force stop** (or **Stop**), then **OK** to stop it from running.

## Dual window

**Split view** – Allows the device to automatically open Dual window when you tap a link on the full screen or tap an e-mail attachment (images only).

**Help** – Displays help information about using the Dual window feature.

# PERSONAL

## Accounts & sync

Permits applications to synchronize data in the background, whether or not you are actively working in them. Deactivating **Auto-sync data** can save battery power and lower (but not eliminate) data usage.

## Cloud

Tap **Add account** to add a cloud account. You access your cloud accounts from this menu. Tap the **Menu icon**  to upload files.

## Users

This menu displays the current users you've created.

**Add user** – Allows you to add new account for the tablet and use the Multi-user feature.

## Location

### Mode

**High accuracy (GPS and networks)** – Use GPS and Wi-Fi networks to estimate location.

**Battery saving (Networks only)** – Use Wi-Fi networks to estimate location.

**Device sensors only (GPS only)** – Use GPS to pinpoint your location.

**RECENT LOCATION REQUEST** – Displays apps that have recently requested your location information.

**Camera** – Allows the device to tag photos and videos with their locations.

**Anti-flicker** – Adjust frequency to prevent camera preview screen from flickering. Choose to **Auto**, **50Hz** or **60Hz**.

**Google Location Reporting** – Allows you to view your Google location settings.

## Security

**Encrypt tablet** – Allows you to encrypt data on the tablet for security. You will be required to enter a PIN or password to decrypt your tablet each time you power it on.

**Encrypt SD card storage** – Allows you to encrypt data on the MicroSD for security.

**Password typing visible** – Shows the last character of the hidden password as you type.

**Tablet administrators** – View or deactivate tablet administrators.

**Unknown sources** – Allows installation of apps from non-Play Store applications.

**Verify apps** – Disallow or warn before installation of apps that may cause harm.

**Notification access** – Allows device apps and services to be able to read all notifications posted by the systems or any installed apps.

**Storage type** – Displays the storage type for certificates.

**Trusted credentials** – Displays trusted CA certificates.

**Install from storage** – Choose to install encrypted certificates.

**Clear credentials** – Remove all certificates.

## Language & input

Use the Language & input settings to select the language for the text on your tablet and to configure the on-screen keyboard, including words you've added to its dictionary.

## Backup & reset

**Back up my data** – Set to backup your settings and application data to the Google server.

**Backup account** – Set the account to which you want to backup data to.

**Automatic restore** – Set to restore your settings and application data when the applications are reinstalled on your device.

**LG Backup service** – Backs up all information on the device and restores it in the event of data loss or replacement. Refer to page 96 for more information.

**Factory data reset** – Reset your settings to the factory default values and delete all your data. If you reset the tablet this way, you are prompted to re-enter the same information as when you first started Android.

# SYSTEM

## Shortcut key

Allows you to turn the Shortcut keys on and off.

## Date & time

Use Date & time settings to set how dates will be displayed. You can also use these settings to set your own time and time zone rather than obtaining the current time from the mobile network.

## Accessibility

Use the Accessibility settings to configure accessibility plug-ins you have installed on your tablet.

**NOTE:** Requires additional plug-ins to become selectable.

**TalkBack** – Allows you to set up the TalkBack function which assists people with impaired vision by providing verbal feedback. Tap the TalkBack switch  at the top right corner of the screen to turn it on. Tap **Settings** at the bottom of the screen to adjust the TalkBack settings.

**Font size** – Checkmark to increase the size of the text.

**Invert colours** – Checkmark to invert the colors of the screen and content.

**Colour adjustment** – Sets to view the screen with greater color contrast. Tap the switch  to turn it on. Then tap the screen and drag across the screen in any direction until you see the color contrast you want to use.

**Touch zoom** – Allows you to zoom in and out by triple-tapping the screen.

**Screen shades** – Dims the screen's backlight.

**Accessibility shortcut** – Activate this feature to allow you to quickly enable accessibility features in two steps.

**Text-to-speech output** – Sets the text-to-speech preferred engine and speech rate setting. Also plays a short demonstration of speech synthesis. The default language status is also displayed.



**Audio type** – Sets the audio type. Choose **Mono** or **Stereo**.

**Sound balance** – Sets the audio route. Move the slider on the slide bar to set it.



**Turn off all sounds** – Turns off all sounds.

**Captions** – Allows to customize caption settings for those with hearing impairments. Tap the switch  to turn this feature on. Set the language, text size, and caption style options as desired.

**Touch feedback time** – Sets the touch and feedback time. Choose from **Short**, **Medium**, and **Long**.

**Universal touch** – Touch the switch  to toggle between on and off. On allows you to replace the hardware keys with a Universal touch board . Tap the Universal touch icon  to access the **Power**, **Home**, **Volume down**, **Volume up**, and **more** buttons. Draw a "W" on the board to automatically launch the browser application.

**Screen timeout** – Sets the amount of time before the screen turns off.

**Touch control areas** – Tap the switch  to turn this feature on. Allows you to limit touch control to selected areas of the screen. Press the **Volume Down Key**  and **Home Key**  at the same time to activate and deactivate the feature.

**Auto-rotate screen** – Checkmark to allow the device to rotate the screen depending on the device orientation (portrait or landscape).

**Read passwords** – Checkmark to have verbal confirmation when inputting passwords.

**Accessibility settings shortcut** – Sets quick and easy access to selected features when you triple-tap the Home Key.

**One-touch input** – Each finger touch enters a letter/character on the LG keyboard.

## Quick Cover

Activate this menu to turn the screen on or off automatically when using the Quick Cover.

## Printing

Allows you to print the content of certain screens (such as web pages displayed in Chrome) to a printer connected to the same Wi-Fi network as your Android device.

## About tablet

This menu allows you to manage your software updates and view various information relating to your tablet.

**Tablet name** – Allows you to set your tablet name.

**Update Center** – Allows you to check for app and software updates.

**Battery** – Allows you to view battery status, battery level, and battery use information.

**Hardware information** – Allows you to view the model number, IP address, up time, CSN, Wi-Fi MAC address and Bluetooth address.

**Software information** – Allows you to view Android version, kernel version, build number, and software version.

**Legal information** – Allows you to view legal documents for LG software, open source licenses and Google legal information.

## About backing up and restoring device data

It is recommended that you regularly create and save a backup file on the internal storage, especially before updating any software. Maintaining a current backup file in storage memory may allow you to recover device data if your device is lost, stolen, or corrupted by an unforeseen issue.



This LG Backup application is supported between LG smartphones and tablets, other software or operating system versions. As a result, when you buy the new LG smartphones and tablets, you can backup the current device data to your new device.

If you have the LG Backup application preloaded on your smartphones and tablets, you can backup and restore most of your data, including downloaded and pre-installed applications, bookmarks, calendar entries, contacts, home screen settings, and system settings. You may also:

- Perform a manual backup of your device.
- Schedule automatic backups of your device.
- Restore your device data.



**Warning!** To protect against an unexpected power off during backup or restore operations, due to insufficient battery power, you should always keep your battery fully charged.

## Backup your tablet data

- 1 From the Home screen, tap **Apps**  > **Settings**  > **Backup & reset** > **LG Backup service** > **Backup**.
- 2 On the Backup Location screen, touch **Internal storage** or **SD card**, then tap **Next**.
- 3 Select the check box for the items you want to backup and select **Next**.
- 4 Read the information presented on the screen, then tap **Start**.
- 5 When all selected files have been backed up, you will see the message **Backup completed**.



## Scheduling automatic backups

You can also program automatic backups for the data on your tablet according to your schedule setting. To do this, complete the following steps:

- 1 From the Home screen, tap **Apps**  > **Settings**  > **Backup & reset** > **LG Backup service** > **Scheduled backup**.
- 2 Tap **Backup items** and select the check box next to the item you want to backup.
- 3 Tap **Backup location**, and select **Internal storage** or **SD card**.
- 4 Set the backup time and scheduled backup files.
- 5 Tap the switch  to activate automatic backups.

## Restoring tablet data

**NOTE:** All files that are stored on your tablet are deleted before the backup file is restored. Make sure to copy the backup file to another location.

- 1 From the Home screen, tap **Apps**  > **Settings**  > **Backup & reset** > **LG Backup service** > **File restore & management**.
- 2 On the Restore screen, select a backup file that contains the data you wish to restore.
- 3 Select the check box next to the item you wish to restore and select **Next** to restore it to your tablet.

**NOTE:** Please note that your tablet data will be overwritten with the content of your backup.

- 4 If the backup file is encrypted, type the password that you created to encrypt it.
- 5 When all selected files have been restored, the tablet will automatically be restart.

**NOTE:** You can set the **Lock backup files** option when creating a backup to encrypt your backup files for extra protection.

On the LG Backup main screen, touch the **Menu icon**  > **Set password** and enter a password and hint in case you forgot your password. Once you have set up a password, you need to enter it every time you want to do backup/restore.

# Tablet software update

## Tablet software update



This feature allows you to update the firmware of your tablet to the latest version conveniently from the internet without the need to visit a service center. For more information on how to use this function, please visit: <http://www.lg.com>

As the tablet firmware update requires the user's full attention for the duration of the update process, please make sure to check all instructions and notes that appear at each step before proceeding. Please note that removing the USB cable or battery during the upgrade may seriously damage your tablet.

## LG tablet software update via Over-the-Air (OTA)

This feature allows you to update the firmware of your tablet to the newer version conveniently via OTA without connecting the USB data cable. This feature is only available if and when LG makes the newer version of the firmware available for your device. First, you can check the software version on your tablet:

From the Home screen, tap **Apps**  > **Settings**  > **About tablet** > **Software information**.

To perform the tablet software update, from the Home screen, tap **Apps**  > **Settings**  > **About tablet** > **Update Center** > **Software Update** > **Check now for update**.

**NOTE:** LG reserves the right to make firmware updates available only for selected models at its own discretion and does not guarantee the availability of the newer version of the firmware for all tablet models.

**NOTE:** Your personal data—including information about your Google account and any other accounts, your system/application data and settings, any downloaded applications and your DRM licence —might be lost in the process of updating your device's software. Therefore, LG recommends that you back up your personal data before updating your tablet's software. LG does not take responsibility for any loss of personal data.

# Accessories

These accessories are available for use with the your tablet. **(Items described below may be optional.)**

**Travel adaptor**

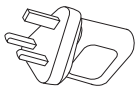

**USB cable**

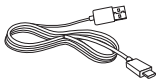

**Quick Start Guide**



## **NOTE:**

- Always use genuine LG accessories. Failure to do this may void your warranty.
- Accessories may vary in different regions.

# Troubleshooting

This chapter lists some problems you might encounter when using your tablet. Some problems require you to call your service provider, but most are easy to fix yourself.

Message	Possible causes	Possible corrective measures
No applications can be set	Not supported by service provider or registration required.	Contact your service provider.
Charging error	Battery is not charged.	Charge battery.
	Outside temperature is too hot or cold.	Make sure tablet is charging at a normal temperature.
	Contact problem	Check the charger and its connection to the tablet.
	No voltage	Plug the charger into a different socket.
	Charger defective	Replace the charger.
	Wrong charger	Use only original LG accessories.
Impossible to receive / send photos	Memory full	Delete some images from your tablet.

<b>Message</b>	<b>Possible causes</b>	<b>Possible corrective measures</b>
Files do not open	Unsupported file format	Check the supported file formats.
No sound	Vibration mode	Check the settings status in the sound menu to make sure you are not in vibration or silent mode.



CE01680