



MANUAL DO USUÁRIO

AR CONDICIONADO

Leia por favor este manual atentamente antes de operar o aparelho e conserve o mesmo para futuras referências.

TIPO : MONTAGEM NA PAREDE



P/NO : MFL68126001

www.lge.com

ÍNDICE

2 DICAS PARA POUPAR ENERGIA

3 INSTRUÇÕES IMPORTANTES DE SEGURANÇA

7 ANTES DE USAR

- 7 Componentes
- 8 Usar o controle remoto

10 FUNÇÕES BÁSICAS

- 10 Refrigerar o ambiente
- 10 Aquecer o ambiente
- 11 Remoção da umidade
- 11 Ventilar sua divisão
- 11 Ajustar a velocidade do ventilador
- 11 Ajustar a direção do fluxo de ar
- 11 Operação Sleep

12 FUNÇÕES AVANÇADAS

- 12 Alterar rapidamente a temperatura da sala
- 12 Ar condicionado em funcionamento sem o controle remoto
- 12 Reiniciar automaticamente o ar condicionado.
- 13 Modo Energy Saving

14 MANUTENÇÃO

- 15 Limpeza do Filtro de ar

16 RESOLUÇÃO DE PROBLEMAS

- 16 Função de auto diagnóstico
- 16 Antes de solicitar o serviço
- 17 Limites de funcionamento
- 18 Preocupação ambiental
- 19 Certificado de garantia

DICAS PARA POUPAR ENERGIA

Para usar o ar condicionado de forma mais eficiente e poupar energia, siga as instruções abaixo:

- Não refrigerar excessivamente o interior da casa. Pode ser prejudicial para a sua saúde, e também consumir mais eletricidade.
- Bloquear a luz solar com persianas ou cortinas, enquanto o ar condicionado estiver em funcionamento.
- Manter as portas e as janelas bem fechadas, enquanto o ar condicionado estiver em funcionamento.
- Ajustar a direção do fluxo de ar, na posição vertical ou horizontal, para que possa circular ar no interior.
- Acelerar o ventilador de forma a refrigerar ou aquecer o ar do interior rapidamente, e num curto período de tempo.
- Se o ar condicionado for usado durante muitas horas seguidas, devem-se abrir as janelas regularmente para renovação do ar, já que a qualidade do ar pode deteriorar-se.
- Limpar o filtro de ar em cada duas semanas. Poeiras e impurezas acumuladas no filtro de ar podem bloquear o fluxo de ar ou reduzir a capacidade de refrigeração / desumidificação.

Para o seu controle

Grampear o seu recibo/nota fiscal nesta página, caso precise comprovar a data de compra, ou para fins de garantia. Escrever aqui o nome do modelo e respectivo número de série:

Nome do modelo: _____

Número de série: _____

Essas informações podem ser encontradas numa etiqueta colada na lateral de cada unidade.

Nome do Revendedor: _____

Data de Compra: _____

INSTRUÇÕES IMPORTANTES DE SEGURANÇA

LER TODAS AS INSTRUÇÕES ANTES DE USAR O APARELHO

Devem-se respeitar sempre as seguintes precauções, de forma a evitar situações de perigo e para garantir o máximo de desempenho do produto.

AVISO

Podem ocorrer ferimentos graves ou morte quando as instruções são ignoradas.

ATENÇÃO

Podem ocorrer ferimentos leves ou danos materiais, quando as instruções são ignoradas.

AVISO

- Instalações ou reparações feitas por pessoa não qualificada, podem causar danos a si e aos outros.
- O aparelho deve ser instalado de acordo com as normas nacionais de fiação.
- Se o cabo de força estiver danificado, deve ser substituído pelo fabricante, posto LG ou por pessoa qualificada para evitar riscos.
- As informações contidas neste manual destinam-se ao uso por um técnico qualificado, familiarizado com os procedimentos de segurança, e equipado com ferramentas adequadas e instrumentos de teste.
- Não ler e não seguir cuidadosamente, todas as instruções contidas neste manual, pode resultar em mau funcionamento do equipamento, danos materiais, danos pessoais e / ou morte.
- Quando o cabo de força precisar ser substituído, o trabalho de substituição deve ser realizado por pessoa autorizada, utilizando apenas peças de substituição originais.

Instalação

- Usar um disjuntor padrão e fusível, conforme as características do ar condicionado. Não fazer isso, pode causar um choque elétrico ou falha do produto.
- Contatar um centro de serviço autorizado quando instalar ou transferir um ar condicionado. Não fazer isso, pode originar lesões pessoais graves ou falha do produto.
- Usar sempre uma tomada aterrada. Não fazer isso, pode causar um choque elétrico ou falha do produto.
- Instalar com segurança o painel e a tampa da caixa de controle. Não fazer isso, pode causar explosão ou incêndio.
- Instalar um disjuntor exclusivo, antes de usar o ar condicionado. Não fazer isso, pode causar um choque elétrico ou falha do produto.
- Usar um disjuntor padrão e fusível, conforme as características do ar condicionado. Não fazer isso, pode causar um choque elétrico ou falha do produto.
- Não modificar ou prolongar o cabo de força. Se o mesmo estiver arranhado, descascado ou deteriorado de alguma forma, deve ser substituído de imediato. Não fazer isso, pode causar incêndio ou um choque elétrico.
- Ser cauteloso quando desembalar ou instalar o ar condicionado. Não fazer isso, pode originar lesões pessoais graves ou falha do produto.
- Não instalar o aparelho sobre uma superfície instável, ou onde possa haver perigo de queda. Pode resultar em morte, ferimentos graves ou falha do produto.
- Use nitrogênio para inspecionar a fuga e para purgar o ar. Não utilizar ar comprimido ou gás inflamável, pois, poderá causar incêndio ou explosão.

Funcionamento

- Não deixar o aparelho funcionar por muito tempo quando a umidade é muito alta, ou quando foi deixada aberta uma porta ou janela. Não fazer isso, pode resultar em falha do produto.
- Certificar-se que o cabo de força não é puxado ou danificado, enquanto o ar condicionado estiver em funcionamento. Não fazer isso, pode resultar em incêndio, choque elétrico ou falha do produto.
- Não colocar nenhum objeto em cima do cabo de força. Isso pode causar um choque elétrico ou falha do produto.
- Não ligar ou desligar o ar condicionado, ao ligar ou desligar o cabo de força. Isso pode resultar em incêndio ou choque elétrico.
- Não tocar, operar ou reparar o ar condicionado com as mãos molhadas. Isso pode causar um choque elétrico ou falha do produto.
- Não colocar um aquecedor ou outros aparelhos de aquecimento perto do cabo de força. Isso pode resultar em incêndio, choque elétrico ou falha do produto.
- Não deixe entrar água para dentro do ar condicionado. Isso pode resultar em explosão ou incêndio.
- Não deixar substâncias inflamáveis, como gasolina, benzina e outros, perto do ar condicionado. Isso pode resultar em explosão ou incêndio.
- Não usar o ar condicionado, por um longo período de tempo, em locais pequenos e sem ventilação. Ventilar o local regularmente. Não fazer isso, pode causar explosão ou incêndio.
- Se houver uma fuga de gás, ventilar o local suficientemente, antes de usar de novo o ar condicionado. Não fazer isso, pode causar explosão ou incêndio.
- Desligar a plugue da tomada se houver ruído, cheiro ou fumo provenientes do aparelho de ar condicionado. Não fazer isso, pode causar explosão ou incêndio.
- Em caso de tempestade ou furacão, desligar o aparelho e fechar a janela. Retirar o produto da janela, se possível, antes da chegada do furacão.
- Não tocar no filtro eletrostático, após a abertura da grelha frontal. Não fazer isso pode causar um choque elétrico ou falha do produto.
- Contatar um centro de serviço autorizado quando instalar ou transferir um ar condicionado. Não fazer isso, pode causar explosão ou incêndio.
- Ser cauteloso porque a água não pode entrar no aparelho.
- Quando o ar condicionado e um aparelho de aquecimento, tal como um aquecedor, são usados em simultâneo, certificar-se de ventilar suficientemente o local. Não fazer isso, pode resultar em incêndio, ferimentos graves ou falha do produto.
- Quando limpar ou reparar o aparelho de ar condicionado, desligar a alimentação principal e retirar o disjuntor da tomada. Não fazer isso pode resultar em morte, ferimentos graves ou falha do produto.
- Desligar o disjuntor da tomada sempre que o aparelho não for utilizado por um período prolongado de tempo. Não fazer isso, pode resultar em falha do produto.
- Não colocar objetos em cima do aparelho de ar condicionado. Isso pode resultar em falha do produto.
- Para limpeza interna, contatar o seu fornecedor ou Centro de Serviço Autorizado. Não usar um detergente forte que provoque corrosão ou danos na unidade. Detergentes fortes também podem causar falhas do produto, incêndios ou choques elétricos.
- Este aparelho não se destina a uso por pessoas (incluindo crianças) com capacidades físicas, sensoriais ou mentais reduzidas ou com falta de experiência e conhecimento a menos que tenham recebido supervisão ou instruções relativas a utilização do aparelho por uma pessoa responsável pela sua segurança.
- As crianças devem ser supervisionadas para garantir que não brinquem com o aparelho.

ATENÇÃO

Instalação

- Depois de instalar ou reparar o ar condicionado, certificar-se de verificar se existe algum vazamento de refrigerante. Não fazer isso, pode resultar em falha do produto.
- Instalar o tubo de drenagem adequado para uma drenagem suave da água condensada. Não fazer isso, pode resultar em falha do produto.
- Manter o aparelho nivelado, mesmo durante a instalação.
- Instalar o ar condicionado num local onde o ruído do aparelho no exterior, ou os gases liberados, não incomodem os vizinhos. Não fazer isso, pode causar conflitos entre vizinhos.
- Para transportar o equipamento, devem ser pelo menos duas ou mais pessoas, ou usar uma máquina empilhadora. Isso pode resultar em ferimentos graves.
- Não instalar o ar condicionado em locais de exposição direta ao vento do mar (maresia) Isso pode resultar em falha do produto.

Funcionamento

- Não expor diretamente as pessoas, animais ou plantas ao ar frio ou quente do ar condicionado. Isso pode resultar em ferimentos graves.
- Não usar o produto para fins especiais, tais como preservar alimentos, obras de arte, etc. É um ar condicionado para o consumidor comum, e não um sistema de refrigeração de precisão. Isso pode resultar em morte, incêndio ou choque elétrico.
- Não bloquear a entrada ou saída do fluxo de ar. Isso pode resultar em explosão ou falha do produto.
- Não usar produtos de limpeza ou solventes fortes quando limpar o ar condicionado. Usar um pano macio. Isso pode resultar em ferimentos graves ou falha do produto.
- Nunca tocar nas partes metálicas do aparelho, quando remover o Filtro de ar. Isso pode resultar em ferimentos graves ou falha do produto.
- Não colocar objetos em cima do aparelho de ar condicionado. Isso pode resultar em falha do produto.
- Após a limpeza, inserir sempre o filtro de segurança. Limpar o filtro a cada duas semanas ou, se necessário, mais frequentemente.
- Não introduzir as mãos ou outros objetos através da entrada ou saída de ar, enquanto o aparelho estiver funcionando. Isso pode resultar em choque elétrico.
- Não beber a água do ar condicionado. Isso pode resultar em sérias complicações de saúde.
- Usar um banco pequeno ou uma escada resistente para conseguir fazer a limpeza, manutenção ou reparação do aparelho de ar condicionado instalado em altura. Não fazer isso, pode resultar em lesão grave ou em falha do produto.
- Não misturar pilhas para o controle remoto com outro tipo de pilhas, nem pilhas novas com pilhas usadas. Não fazer isso, pode resultar em falha do produto.
- Não recarregar ou desmontar as pilhas. Não fazer isso, pode resultar em explosão, incêndio ou em ferimentos graves.
- Parar de usar o controle remoto, caso houver uma fuga de líquido da pilha. A roupa ou a pele devem ser lavadas com água limpa, se foram expostas ao líquido de fuga da pilha. Não fazer isso, pode resultar em ferimentos graves.
- Se engolir o líquido de fuga da pilha, lavar o interior de boca completamente e, de imediato, consultar um médico. Não fazer isso, pode causar complicações de saúde.

ANTES DE USAR

Componentes

Unidades Internas

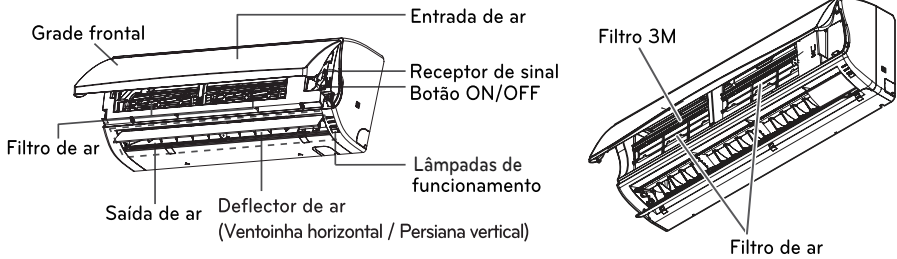

* A figura pode mudar de acordo com o modelo

! NOTA

O número de lâmpadas em funcionamento e as suas posições podem variar, dependendo do modelo de ar condicionado.

Unidade Exterior

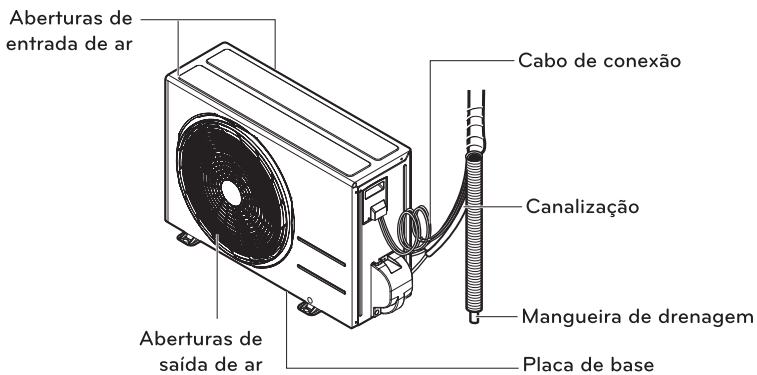

* A figura pode mudar de acordo com o modelo

Usar o controle remoto

O ar condicionado pode funcionar de forma mais conveniente, usando o controle remoto.

Controle remoto sem fios

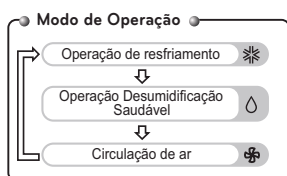
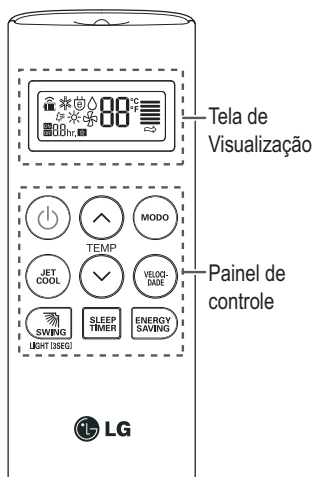

Modelo de refrigeração

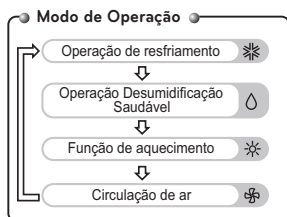

Modelo de aquecimento

Painel de controle	Tela de visualização	Descrição
	-	Botão On / Off: Ligar / Desligar o ar condicionado.
	88°C	Botões de ajuste de temperatura: Ajustam a temperatura da sala durante a refrigeração e aquecimento.
	❄️ 💧 🔥 🌀	Botão de seleção do modo de funcionamento: Seleciona o modo de funcionamento. Modo refrigeração (❄️) Modo de desumidificação (💧) Função de aquecimento (🔥) Circulação de ar (🌀)
	Po	Botão de Refrigeração JET (muito rápido): Refrigera a temperatura interna num curto período de tempo.
	▬ ↓	Botão de velocidade do ventilador interior: Ajusta a velocidade do ventilador.
	-	Botão de direção do fluxo de ar: Ajusta verticalmente a direção do fluxo de ar.
	!hr. 🏠	Operação Sleep: Usado para ligar e desligar a função sleep.
	-	Botão Energy -Saving: Usado para ligar e desligar a função de economia de energia elétrica.

* Algumas funções podem não ser suportadas, dependendo do modelo.

Inserir as pilhas

Inserir as pilhas antes de usar o controle remoto. O tipo de pilha utilizada é AAA (1,5 V).

1 Remover a tampa da bateria.

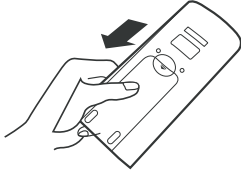

2 Colocar as pilhas novas + e - verificar se os terminais das pilhas estão instalados corretamente.

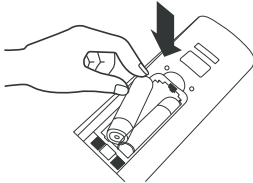

3 Recolocar a tampa das pilhas.

! NOTA

Se a tela de visualização do controle remoto começar a desaparecer, substituir as pilhas.

Instalar o suporte do controle remoto

Instalar o suporte onde não houver luz solar direta, para proteger o controle remoto.

1 Escolher um local seguro e de fácil acesso.

2 Fixar firmemente o suporte com 2 parafusos, utilizando uma chave de fenda.

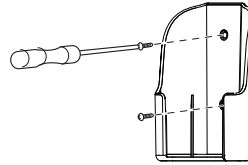

3 Deslizar o controle remoto para o interior do suporte.

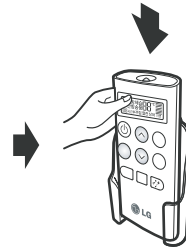

Método de funcionamento

Para funcionar, apontar o controle remoto para o receptor de sinal na parte inferior do ar condicionado.

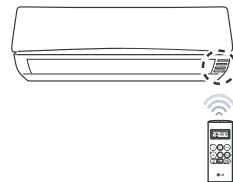



! NOTA

- O controle remoto pode funcionar com outros dispositivos eletrônicos, ao apontar para eles. Certificar-se de apontar o controle remoto para o receptor de sinal do aparelho de ar condicionado.
- Para um funcionamento adequado, usar um pano macio para limpar o receptor e transmissor do sinal.



FUNÇÕES BÁSICAS

Refrigerar o ambiente

(Modo de refrigeração)



- 1 Pressionar  para ligar o aparelho.
- 2 Pressionar  repetidamente para selecionar o modo de arrefecimento.
- * É exibido no ecrã de visualização.





- 3 Pressionar  ou  para definir a temperatura desejada.
- Os limites de temperatura estão entre os 18°C (64°F) e os 30°C (86°F).

Aquecer a sala

(Modo de Aquecimento)

- 1 Pressionar  para ligar o aparelho.
- 2 Pressionar  repetidamente para selecionar o modo de aquecimento.
- ☀ É exibido na tela de visualização.



- 3 Pressionar  ou  para definir a temperatura desejada.
- Os limites de temperatura estão entre os 18°C (64°F) e os 30°C (86°F).



! NOTA

Modelos de apenas ar frio não suportam esta função.

Remoção da umidade

(Modo de desumidificação)

Este modo remove o excesso de umidade em ambientes com elevada concentração ou durante a época de chuvas, de forma a prevenir a acumulação de bolor. Este modo ajusta a temperatura na divisão e velocidade da ventoinha de forma automática para manter o nível de umidade ideal.

- 1 Pressionar  para ligar o aparelho.
- 2 Pressionar  repetidamente para selecionar a função de desumidificação.
- 💧 É exibido na tela de visualização.

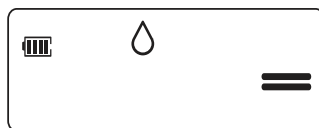



! NOTA

- Neste modo, não pode ajustar a temperatura ambiente, dado que ela é ajustada automaticamente. Além disso, a temperatura ambiente não é exibida na tela de visualização.

Ventilar a sua divisão (Operação de Circulação de Ar)

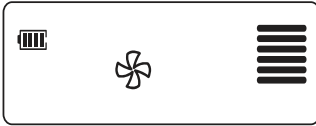

Este modo faz com que o ar interior circule sem alterar a temperatura da divisão. A lâmpada de refrigeração irá apagar no modo de circulação de ar.

- 1 Pressionar  para ligar o aparelho.
- 2 Pressione  repetidamente para selecionar a função de circulação de ar.
-  É exibido na tela de visualização.



- 3 Pressionar  para ajustar a velocidade do ventilador.

Ajustar a velocidade do ventilador

- 1 Pressionar  repetidamente para ajustar a velocidade do ventilador.
- Selecionar  caso pretender ar natural. A velocidade do ventilador ajusta-se automaticamente.

Observação	Acelerar
	Alto
	Médio
	Baixo
	Vento Natural

Ajustar a direção do Fluxo de ar

- 1 Para ajustar a direção do fluxo na vertical, pressione  para mudar automaticamente a direção do fluxo de ar.

! NOTA

- O ajuste da direção do fluxo de ar na vertical pode não existir, dependendo do modelo.
- Ajustar o deflector de ar de forma arbitrária pode causar falha do produto.
- Se reiniciar o aparelho, ele começa a funcionar com a direção de fluxo de ar previamente definida, de modo que o deflector de ar pode não coincidir com o ícone exibido no controle remoto. Quando isso ocorrer, pressionar  para ajustar a direção do fluxo de ar novamente.

Operação Sleep

- 1 Pressione o botão  e ajuste o tempo desejado para programar o desligamento do produto automaticamente.
- 2 O tempo pode ser programado com incremento de 1 hora e o tempo total de programação é de 1 hora a 7 horas. Para programar mais de 1 hora o desligamento do produto, pressione o botão sleep repetidas vezes até ajustar o tempo desejado.

! NOTA

- No modo sleep a velocidade do ventilador será baixa para o modo refrigeração e média para o modo aquecimento.
- No modo refrigeração ou desumidificação saudável: A temperatura irá subir automaticamente 2°C, 1°C nos primeiros 30 minutos e 1°C nos 30 minutos subsequentes (2°C em 1 hora) para uma noite de sono agradável. Dois graus acima será a temperatura final de funcionamento do produto.

FUNÇÕES AVANÇADAS

O ar condicionado apresenta algumas funções avançadas adicionais.

Alterar rapidamente a temperatura da sala

(Modo refrigeração / Aquecimento a jato)

Este modo permite refrigerar rapidamente o interior no verão, ou aquecê-lo rapidamente no inverno.

- 1 Pressionar  para ligar o aparelho.
- 2 Pressionar .



Ar condicionado em funcionamento sem o controle remoto

Para o funcionamento do ar condicionado, pode-se usar o botão On / Off da unidade interna, quando o controle remoto estiver indisponível. No entanto, a velocidade do ventilador fica definida como alta.

- 1 Abrir a tampa frontal.
 - Levantar ambos os lados da tampa ligeiramente.

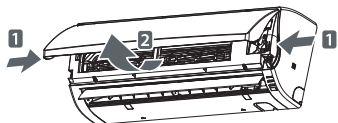

* A figura pode mudar de acordo com o modelo.

- 2 Pressionar o botão On / Off.

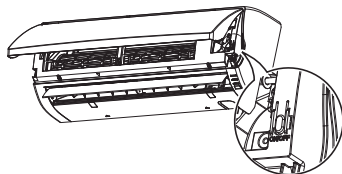

* A figura pode mudar de acordo com o modelo.

- Para modelos de refrigeração e aquecimento, o modo de funcionamento muda, dependendo da temperatura ambiente.

Temperatura da sala	Definir temperatura	Modo de Funcionamento
Abaixo de 21 ° C	24°C	Modo de aquecimento
Acima de 21 ° C e abaixo de 24 ° C	23°C	Modo de Desumidificação
Acima de 24 ° C	22°C	Modo de refrigeração

- Para os modelos de apenas ar frio, a temperatura é definida como 22 ° C (71,6 ° F).

Reiniciar automaticamente o ar condicionado

Quando o aparelho é ligado novamente após uma falha de energia, esta função restaura as configurações anteriores. Esta função é uma configuração padrão de fábrica.

Operação forçada

- 1 Abrir a tampa frontal.
 - Levantar ambos os lados da tampa ligeiramente.

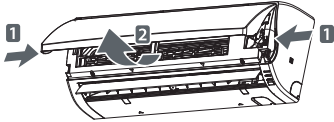

* A figura pode mudar de acordo com o modelo.

- 2 Pressionar o botão On / Off e manter pressionado por 6 segundos.
 - A unidade irá emitir dois bips e a lâmpada irá piscar 6 vezes.

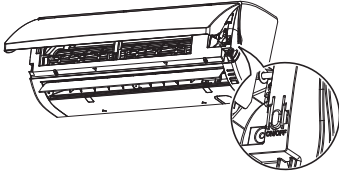

* A figura pode mudar de acordo com o modelo.

- Para reativar a função, pressionar o botão On / Off e manter pressionado por 6 segundos. A unidade irá emitir dois bips e a luz do botão power irá piscar 4 vezes.

! NOTA

Se pressionar e manter pressionado o botão On / Off por 3-5 segundos, em vez de 6 segundos, a unidade irá mudar para modo de Teste. No modo de teste, o aparelho liberta ar com muita força por 18 minutos para a refrigeração, e depois repõe as configurações padrão de fábrica.

Modo Energy Saving

O modo energy-saving pode economizar energia elétrica durante o modo refrigeração pois neste modo o produto pode ajustar efetivamente a temperatura de conforto de modo que se mantenha uma sensação agradável no ambiente em que está climatizando.

- 1 Pressione o botão do produto.
- 2 Seleccione o modo de operação refrigeração.
- 3 Pressione o botão Energy-Saving.



MANUTENÇÃO

Se o aparelho de ar condicionado não for utilizado por um longo período de tempo, deve secar o ar condicionado para o manter em bom estado.

- 1 Colocar em funcionamento o ar condicionado no modo Fan (Ventoinha) durante 3 a 4 horas para o secar profundamente e depois desligue o cabo de alimentação. Podem ser provocados danos internos se for deixada umidade nos componentes.
- 2 Antes de utilizar novamente o ar condicionado, deve secar novamente as componentes internos do ar condicionado ao colocar em funcionamento o ar condicionado no modo Fan (Ventoinha) durante 3 a 4 horas.

Isso ajuda a eliminar os odores que podem ter sido gerados pela umidade.

Limpar o produto regularmente para manter o desempenho ideal e evitar possíveis rupturas.

* Isto pode não ser fornecido, dependendo do modelo.

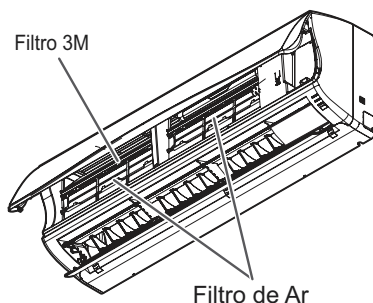

* A figura pode mudar de acordo com o de modelo.

Tipo	Descrição	intervalo
Filtro de ar	Ver "Limpeza do filtro de ar "	Duas semanas
Filtro 3M	Aspirador Usw para limpar o filtro Não utilize água para limpar o filtro	1 mês
Unidades Internas	Limpe a superfície da unidade interior utilizando um pano macio e seco.	Regularmente
	Limpe o tubo de drenagem.	A cada 4 meses
	Limpe o tubo de prateleira.	Uma vez por ano
	Limpe o comutador de calor.	Uma vez por ano
	Substitua as pilhas do controle remoto.	Uma vez por ano
Unidade Exterior	Utilize vapor para limpar a bobina do comutador de calor e as aberturas de ventilação do painel. (consultar com um Técnico)	Regularmente
	Limpe o ventilador.	Uma vez por ano
	Limpe o tubo de prateleira.	Uma vez por ano
	Verificar se todo o conjunto de ventilação está bem apertado.	Uma vez por ano
	Verifique os componentes elétricos com jatos de ar.	Uma vez por ano
	Limpe os componentes elétricos com jatos de ar.	Uma vez por ano

Limpeza do filtro de ar

Limpar o filtro de ar a cada duas semanas ou mais, se necessário.

- 1 Desligar o aparelho e desconectar o cabo de alimentação.
- 2 Abrir a tampa frontal.
 - Levantar ambos os lados da tampa ligeiramente.

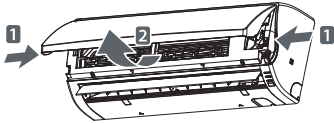

* A figura pode mudar de acordo com o modelo.

- 3 Segurar o puxador do filtro de ar, levantá-lo ligeiramente, e remover o filtro da unidade.

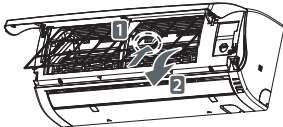

* A figura pode mudar de acordo com o modelo.

- 4 Limpar o filtro com um aspirador de pó ou com água morna.
 - Se a sujeira for de difícil remoção, lavar o filtro com água morna e detergente.
- 5 Secar o filtro à sombra.

RESOLUÇÃO DE PROBLEMAS

Função de auto diagnóstico

Este produto tem uma função interna de auto diagnóstico. Se ocorrer um erro, a luz da unidade interna vai começar a piscar em intervalos de 2 segundos. Se isso ocorrer, contatar o seu revendedor ou centro de serviço.

Antes de solicitar o serviço

Por favor verificar o seguinte, antes de contatar o centro de serviço. Se o problema persistir, contatar o seu centro local de serviço.

Problema	Possíveis causas	Ação Corretiva
Há um cheiro de queimado e um som estranho que vem da unidade.	-	Desligar o aparelho, desconectar o cabo de alimentação e contatar o centro de serviço.
Existem fugas de água da unidade interna, mesmo quando o nível de umidade é baixo.		
O cabo de alimentação está danificado ou está gerando um calor excessivo.		
Um interruptor, um disjuntor (segurança, ligação à terra) ou um fusível, não estão funcionando corretamente.		
O ar condicionado não funciona.	O aparelho está desligado.	Verificar se o cabo de alimentação está ligado na tomada.
	Um fusível queimado ou o fornecimento de energia foi interrompido.	Substituir o fusível ou verificar se o disjuntor disparou.
	Ocorreu uma falha de energia.	Desligar o ar condicionado quando ocorrer uma falha de energia. Quando a energia for restabelecida, esperar três minutos e, em seguida, ligar o ar condicionado.
	A tensão é muito alta ou muito baixa.	Verificar se o disjuntor disparou.
	O ar condicionado desligou-se automaticamente num horário pré-configurado.	Pressionar o botão ON / OFF novamente.

Problema	Possíveis causas	Ação Corretiva
O ar condicionado não gera ar frio.	O ar não circula corretamente.	Certificar-se que não há cortinas, móveis ou persianas à frente do ar condicionado.
	O filtro de ar está sujo.	Limpeza do filtro de ar a cada duas semanas. Consultar "Limpeza do Filtro de Ar " para obter mais informações.
	A temperatura ambiente é muito alta.	No Verão, pode demorar algum tempo para refrigerar o ar interior. Neste caso, selecionar o modo refrigeração a jato para refrigerar rapidamente o ar do interior.
	O ar frio está escapando da sala.	Certificar-se que não está escapando ar frio através de pontos de ventilação na sala.
	A temperatura é superior à temperatura pré – definida.	Regular a temperatura desejada para um nível inferior ao da temperatura atual.
	Existe uma fonte de calor nas proximidades.	Evitar o uso de um gerador de calor como um forno elétrico ou um fogão, enquanto o ar condicionado estiver em funcionamento.
	O modo de circulação de ar foi selecionado.	No modo de circulação de ar, o ar liberado não permite refrigeração, nem aquecimento do ar do interior. Mudar o modo de funcionamento para a modo de refrigeração.
Não é possível ajustar a velocidade do ventilador.	O modo automático, o modo a jato ou o modo de desumidificação foi selecionado.	Em alguns modos de funcionamento, tais como o de desumidificação ou o modo de funcionamento a jato, não se pode ajustar a velocidade do ventilador. Selecionar o modo de funcionamento no qual se possa ajustar a velocidade do ventilador.
Não é possível ajustar a temperatura.	O modo de circulação de ar, o modo a jato ou o modo de desumidificação foi selecionado.	Em alguns modos de funcionamento, tais como o de circulação de ar ou o modo de funcionamento a jato, não se pode ajustar a temperatura. Selecionar o modo de funcionamento no qual se possa ajustar a temperatura.

Limites de Funcionamento

A tabela abaixo indica os limites de temperatura em que o ar condicionado pode funcionar.

Modo	Temperatura Interna	Temperatura Externa
Refrigeração	18°C~32°C	18°C~48°C

* Além das condições de temperatura indicadas, o alcance da utilização pode descer ligeiramente.

* Em condições de alta umidade (80% ou menos), pode ocorrer condensação e pingos.

Meio-Ambiente:

Você também deve cuidar!

A LG Electronics do Brasil Ltda., preocupada com o meio-ambiente, têm o compromisso em promover o aprimoramento contínuo do desempenho ambiental, procurando desenvolver produtos com o máximo de materiais recicláveis e também conta com a consciência ambiental de todos os seus clientes para destinar esses materiais de forma adequada. Siga as dicas abaixo e colabore com o meio-ambiente:

1 Manuais e Embalagens



Os materiais utilizados nas embalagens (Manuais em geral, caixas de papelão, plásticos, metálicos, sacos e calços de EPS (isopor) dos produtos LG, são 100% recicláveis. **Procure fazer esse descarte preferencialmente destinando a recicladores especializados.**

2 Pilhas e Baterias



Não incinere, não tente abrir e não jogue em lixo comum. Preserve o meio ambiente e sua saúde.

Após uso, as pilhas e/ou baterias deverão ser entregues ao estabelecimento comercial ou rede de assistência técnica autorizada (Conama nº 401 de 11/2008).

3 Produto:



FOGO

Para obter o máximo de aproveitamento dos materiais recicláveis e destinar corretamente materiais perigosos de nossos produtos (compressor), no fim de sua vida útil, **encaminhe-os às companhias especializadas em reciclagem.**



LIXO

Não os queime e nem os jogue em lixo doméstico!

Certificado de Garantia

Condicionadores de Ar

Garantia do Produto

A LG Electronics do Brasil ("LG") concede ao usuário deste produto garantia legal pelo período de 3 (três) meses, contados a partir da data de emissão da nota fiscal de compra ou da entrega efetiva do produto ao primeiro adquirente, e garantia contratual oferecida pela LG por mais 9 (nove) meses, contados do término da garantia legal, totalizando 12 meses de garantia contra defeito e/ou vício de fabricação e de material nos produtos, desde que os produtos tenham sido instalados conforme orientações descritas no manual do usuário que acompanha o produto, e somente aplicável em Território Nacional.

A Garantia legal e contratual perderá seu efeito se:

- O produto não for utilizado para os fins a que se destina e em desacordo com o manual do usuário;
- O produto não tiver sido instalado conforme orientações descritas no manual de instalação e/ou do usuário, ou seja, quando inobservadas instruções, quando aplicável, quanto ao nivelamento do produto, adequação do local para instalação, desnível e distância mínima e máxima de tubulação, material da tubulação, tensão elétrica compatível com o produto, entre outras;
- O produto for submetido a intervenções, tais como alterações ou modificações que alterem as características/estrutura e a finalidade do produto;
- O produto for submetido à instalação, desinstalação, manutenção ou conserto, realizados por terceiros não autorizados pela LG;
- Houver remoção e/ou alteração do número de série e/ou da identificação do produto.

Condições não cobertas pela Garantia Legal e Contratual

A Garantia não cobre:

- Danos decorrentes do mau uso, acidente, queda, agentes da natureza, agentes químicos, ou utilização em desacordo com o fim a que o produto se destina;
- Pilhas e baterias;
- Dano e/ou corrosão do produto provocados por riscos, amassados e/ou uso de produtos químicos/abrasivos sobre o gabinete;
- Corrosão constatada em unidades do produto instaladas em ambientes com alta concentração salina, tais como regiões litorâneas, ou locais com alta concentração de compostos ácidos ou alcalinos;
- Quando da necessidade da execução dos serviços em garantia, despesas incorridas pela dificuldade de acesso ao local onde se encontra o produto, tais como necessidade de contratações de andaime, de Equipamentos de Proteção Individual, de modificações necessárias na infra-estrutura do local para acesso ao local do produto, entre outras medidas;
- Desempenho insatisfatório do produto devido à instalação incorreta por terceiro não autorizado pela LG, ou à rede elétrica inadequada;
- Despesas diversas com a instalação, manutenção ou desinstalação dos produtos;
- Serviços de instalação, desinstalação, regulagens externas, e manutenção preventiva do produto, que inclui limpeza e troca de filtro de ar.

Condições não cobertas pela Garantia Contratual:

- Os itens que constituem a parte externa do Produto, a exemplo, peças plásticas, fusíveis e filtros de ar;
- Acessórios em geral, tais como controle remoto, pilhas e baterias (quando acompanharem o produto).

Observações:

A Garantia Legal e Contratual somente poderá ser exercida perante Serviço Autorizado LG, cujos endereços poderão ser obtidos junto a Central de Atendimento ao Consumidor da LG, ou ainda, no *website* www.lge.com.br, correndo por conta e risco do consumidor quaisquer despesas de locomoção e/ou transporte do produto, bem como despesas de viagem e estadia do técnico (quando for o caso) relativamente a produtos instalados fora do perímetro urbano onde se localiza o Serviço Autorizado LG mais próximo.

A LG não atenderá ou se responsabilizará, de qualquer forma, por garantia adicional ou estendida sobre produtos da LG, garantias estas comercializadas por terceiros, estando somente obrigada a atender produtos em garantia nos termos constantes neste certificado;

A LG não será responsável pela execução de serviços em garantia, em peças que tenham sido adquiridas pelo usuário e acopladas ao produto, mas que não pertençam a este. Quaisquer despesas e danos incorridos em razão de referidas peças serão de responsabilidade única e exclusiva do consumidor;

A LG reserva o direito de alterar as características gerais, técnicas e estéticas de seus produtos sem prévio-aviso;

A garantia somente é válida mediante a apresentação de nota fiscal de compra deste produto ou outro meio idôneo, apto a comprovar a entrega efetiva do produto ao primeiro adquirente.

Para sua conveniência utilize o telefone de atendimento ao consumidor:

**Central de Atendimento ao Consumidor 4004-5400 (Região Metropolitana)
ou 0800-707-5454 (Demais localidades – Ligação Gratuita)**

 **LG Electronics**



**PRODUZIDO NO
POLO INDUSTRIAL
DE MANAUS**



CONHEÇA A AMAZÔNIA

LG Electronics do Brasil Ltda.
C.N.P.J.: 01.166.372/0008-21
Rua Javari, nº 1.004, Distrito
Industrial, CEP 69075-110,
Manaus/AM
Indústria Brasileira

SAC serviço de atendimento
ao consumidor

4004 5400 Capitais e Regiões Metropolitanas

***0800 707 5454** Demais localidades

*Somente chamadas originadas de telefone fixo

WWW.LGE.COM.BR

EM CASO DE DÚVIDA, CONSULTE NOSSO SAC