

MANUEL D'UTILISATION

# SoundPlate™

LAP340 / LAP341

Veillez lire attentivement ce manuel avant  
d'utiliser votre appareil et conservez-le pour vous  
y référer ultérieurement.



MFL68540031

[www.lg.com](http://www.lg.com)

## Consignes de sécurité

1

Démarrage



**ATTENTION :** AFIN DE RÉDUIRE LE RISQUE D'ÉLECTROCUTION, NE RETIREZ PAS LE BOÎTIER (NI L'ARRIÈRE). AUCUNE PIÈCE DE CET APPAREIL N'EST SUSCEPTIBLE D'ÊTRE RÉPARÉE PAR L'UTILISATEUR. CONFIEZ L'ENTRETIEN DE L'APPAREIL À DES PERSONNES QUALIFIÉES.



L'éclair fléché dans un triangle équilatéral avertit l'utilisateur de la présence d'une tension dangereuse non isolée dans le boîtier de l'appareil qui peut être suffisamment élevée pour comporter un risque d'électrocution.



Le point d'exclamation dans un triangle sert à avertir l'utilisateur de la présence de directives importantes quant à l'utilisation et à l'entretien dans la documentation qui accompagne l'appareil.

**AVERTISSEMENT :** POUR PRÉVENIR TOUT RISQUE D'INCENDIE OU D'ÉLECTROCUTION, N'EXPOSEZ PAS CET APPAREIL À LA PLUIE OU À L'HUMIDITÉ.

**ATTENTION :** L'appareil ne doit pas être exposé à l'eau (par suintement ou éclaboussure) et aucun objet rempli de liquide, par exemple un vase, ne devrait être placé sur l'appareil.

**AVERTISSEMENT :** N'installez pas cet appareil dans un espace réduit tel qu'une bibliothèque ou tout autre meuble similaire.

**ATTENTION :** N'obstruez pas les ouvertures d'aération. Installez l'appareil conformément aux directives du fabricant.

Les fentes et les ouvertures du boîtier servent à assurer la ventilation et le bon fonctionnement de l'appareil, ainsi qu'à le protéger contre la surchauffe. Les ouvertures ne doivent jamais être bloquées en installant l'appareil sur un lit, un canapé, un tapis ou toute autre surface similaire. Cet appareil ne doit pas être placé dans un emplacement fermé tel qu'une bibliothèque ou une étagère, à moins d'assurer une ventilation adéquate ou que les directives du fabricant l'autorisent.

### AVERTISSEMENT concernant le câble d'alimentation

Il est recommandé de brancher la plupart des appareils sur un circuit qui leur est réservé.

Autrement dit, un circuit comportant une prise de courant qui alimente uniquement cet appareil et qui n'a ni autres prises ni circuit dérivé. Reportez-vous à la page des caractéristiques de ce manuel d'utilisation pour plus de détails. Ne surchargez pas les prises murales. Les prises murales surchargées, desserrées ou endommagées, les câbles de rallonge, les cordons d'alimentation effilochés, ou les gaines isolantes craquelées ou endommagées constituent un danger. Chacune de ces conditions peut entraîner un risque d'électrocution ou d'incendie. Examinez régulièrement le cordon de votre appareil. S'il paraît endommagé ou détérioré, débranchez-le, cessez d'utiliser l'appareil et faites remplacer le cordon par un cordon strictement identique auprès d'un point de service après-vente agréé. Protégez le cordon d'alimentation de sorte qu'il ne puisse pas être tordu, entortillé, pincé, coincé dans une porte ou piéciné. Faites particulièrement attention aux fiches, aux prises murales et au point où le cordon sort de l'appareil. Pour déconnecter l'appareil du réseau électrique, retirez le cordon d'alimentation de la prise électrique. Lors de l'installation de l'appareil, assurez-vous que la prise est facilement accessible.

**REMARQUE :** Pour obtenir des renseignements sur le marquage de sécurité/conformité et l'identification du produit, reportez-vous à l'étiquette principale au-dessous de l'appareil.

Cet appareil est équipé d'une batterie transportable ou de piles rechargeables.

**Retrait sans danger de la batterie ou des piles de l'appareil :** Pour retirer la batterie ou les piles usagées, procédez dans l'ordre inverse de leur insertion. Pour empêcher toute contamination de l'environnement et tout danger pour la santé des êtres humains et des animaux, la batterie ou les piles usagées doivent être mises au rebut dans le conteneur approprié à un point de collecte prévu pour leur recyclage. Ne jetez pas la batterie ou les piles usagées avec les autres déchets. Recyclez toujours les batteries et piles rechargeables usagées. La batterie ne doit pas être exposée à une chaleur excessive, telle que la lumière directe du soleil, les flammes, etc.

## CONSIGNES DE SÉCURITÉ IMPORTANTES

1. Lire les directives.
2. Conserver ces directives.
3. Observer tous les avertissements.
4. Suivre toutes les directives.
5. Ne pas utiliser ce produit près de l'eau.
6. Nettoyer seulement avec un chiffon propre.
7. Ne pas obstruer les ouvertures de ventilation. Installer conformément aux instructions du fabricant.
8. Ne pas l'installer près de sources de chaleur comme un radiateur, une cuisinière ou d'autres appareils semblables (y compris des amplificateurs) qui produisent de la chaleur.
9. Ne pas tenter pas de contourner le système de sécurité de la fiche polarisée ou de mise à la terre. Une fiche polarisée est dotée de deux lames dont une lame est plus large que l'autre. Une fiche de mise à la terre est dotée de deux lames et d'une broche de mise à la terre. La lame la plus large et la broche de mise à la terre sont là pour votre sécurité. Si la fiche n'entre pas dans la prise, consultez un électricien pour le remplacement de la prise.
10. Protéger le cordon d'alimentation contre le piétinement ou le pincement, particulièrement près de la fiche, des prises et des points de sortie de l'appareil.
11. Utiliser seulement les accessoires précisés par le fabricant.
12. Utiliser seulement avec des chariots, des supports, des trépieds, des fixations ou des tables précisés par le fabricant ou vendus avec l'appareil. Si un chariot est utilisé, faire attention au moment de déplacer l'appareil pour que celui-ci ne bascule pas.



13. Débrancher cet appareil pendant les orages ou lorsqu'il n'est pas utilisé pendant de longues périodes.
14. Consulter du personnel qualifié pour le service. Un service est requis lorsque le produit a subi des dommages. Par exemple, lorsque le cordon d'alimentation ou la fiche ont été endommagés, que du liquide a été renversé dans l'appareil ou que des objets ont été insérés à l'intérieur, que l'appareil a été exposé à la pluie ou à l'humidité, qu'il ne marche pas normalement ou qu'il est tombé par terre.

**Avis d'Industrie Canada :**

Cet appareil est conforme à la norme CNR-210 des règlements d'Industrie Canada. Son fonctionnement est sujet aux deux conditions suivantes :

- 1) Cet appareil ne doit pas provoquer d'interférences;
- 2) Cet appareil doit accepter toutes les interférences, y compris celles pouvant entraîner son dysfonctionnement.

Cet appareil numérique de la classe B est conforme à la norme NMB-003 du Canada.

CAN ICES-3 (B) / NMB-3 (B)

**Avis d'Industrie Canada sur l'exposition aux rayonnements**

Cet appareil est conforme aux limites d'exposition aux rayonnements d'Industrie Canada pour un environnement non contrôlé.

Il doit être installé de façon à garder une distance minimale de 20 centimètres entre la source de rayonnements et votre corps.

REMARQUE : LE FABRICANT N'EST PAS RESPONSABLE DES INTERFÉRENCES RADIOÉLECTRIQUES CAUSÉES PAR DES MODIFICATIONS NON AUTORISÉES APPORTÉES À CET APPAREIL. DE TELLES MODIFICATIONS POURRAIENT ANNULER L'AUTORISATION ACCORDÉE À L'UTILISATEUR DE FAIRE FONCTIONNER L'APPAREIL.

# Table des matières

## 1 Démarrage

---

- 2 Consignes de sécurité
- 6 Caractéristiques exclusives
- 6 Introduction
- 6 Accessoires fournis
- 7 Panneau avant
- 7 Panneau arrière
- 8 Télécommande
- 10 Installation de l'appareil

## 2 Utilisation

---

- 13 Fonctions de base
  - 13 - Utilisation de l'entrée optique
  - 13 - Synchronisation sonore LG
  - 14 - Fonction AUTO POWER
  - 15 - Modification automatique de la fonction
- 15 Utilisation de la technologie Bluetooth
- 16 - Écoute de musique stockée sur des périphériques Bluetooth
- 17 Utilisation de l'application Bluetooth
- 17 - Installez l'application « LG Bluetooth Remote » sur votre appareil Bluetooth
- 17 - Activez la fonction Bluetooth avec l'application « LG Bluetooth Remote »
- 18 CINEMA SOUND

## 3 Dépannage

---

- 19 Dépannage

## 4 Annexe

---

- 21 Marques de commerce et licences
- 22 Caractéristiques
- 23 Entretien
- 23 - Manipulation de l'appareil

1

2

3

4

## Caractéristiques exclusives

### Synchronisation sonore LG

Vous pouvez régler le volume sonore de cet appareil en utilisant la télécommande de votre téléviseur LG compatible avec la synchronisation sonore LG.

### Bluetooth

Vous pouvez écouter la musique d'un périphérique Bluetooth grâce à une simple connexion.

### LG Bluetooth Remote

LG Bluetooth Remote est une application conçue pour vous permettre de prendre le contrôle de certains des dispositifs audio LG les plus récents.

## Introduction

### Symboles utilisés dans ce manuel

#### ! Remarque

Indique des remarques et fonctionnalités spéciales.

#### ! Attention

Indique des précautions à prendre pour éviter les dommages éventuels causés par une utilisation inappropriée.

## Accessoires fournis

Vérifiez que vous disposez bien des accessoires fournis suivants.

La conception et les caractéristiques des accessoires peuvent être modifiées sans préavis.

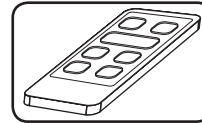

Télécommande (1)

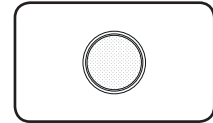

Pile (1)



Cordon d'alimentation (1)

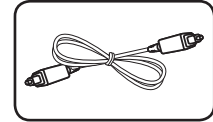

Câble optique (1)

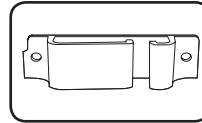

Attache-câble (1)

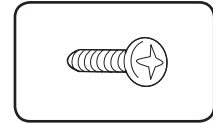

Vis (2)

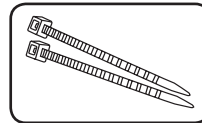

Attaches-câbles pour arranger les câbles (2)

## Panneau avant

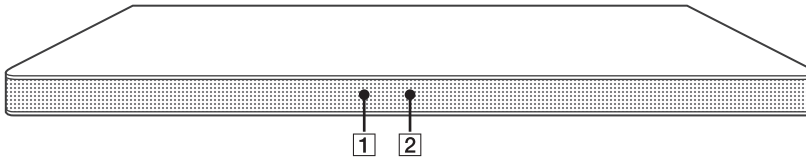

- 1 Capteur de la télécommande
- 2 Voyant DEL

Vous pouvez vérifier l'état actuel de l'appareil selon la couleur du voyant en façade. Reportez-vous au tableau ci-dessous.

Couleur du voyant État du voyant	Rouge	Orange	Vert	Blanc
Éteint	Cordon d'alimentation débranché			
Allumé	Veille	Bluetooth jumelé	Fonction optique (OPTICAL) sélectionnée	Synchronisation sonore LG (LG TV) jumelée
Clignotement (Deux fois rapidement)	CINEMA SOUND est désactivé.	-	CINEMA SOUND est activé.	-
Clignotement (Deux fois par seconde)	Démarrage	Bluetooth prêt	-	Synchronisation sonore LG (LG TV) prête
Clignotement (Une fois par seconde)	Sourdine	-	-	-

## Panneau arrière

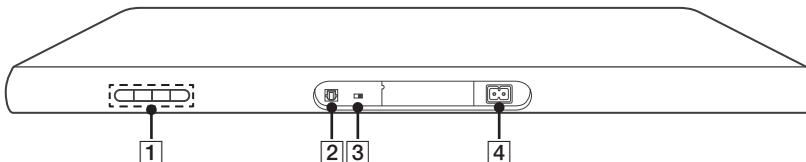

- 1 (Veille/Marche)  
 (Volume)  
 Permettent de régler le volume des haut-parleurs.  
**F** (Fonction)  
 Appuyez plusieurs fois sur cette touche pour sélectionner une autre fonction.
- 2 Entrée optique
- 3 **AUTO POWER ON/OFF**  
 Permet d'activer ou de désactiver la fonction AUTO POWER.
- 4 Entrée d'alimentation CA

## Télécommande

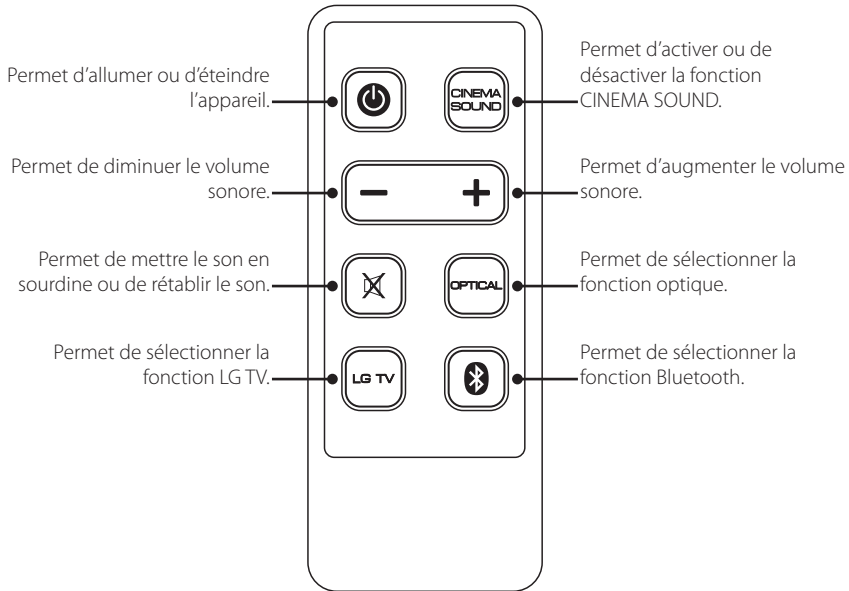

### ! Remarques

- Une fois l'appareil en veille, patientez quelques secondes avant de réessayer d'utiliser la télécommande.
- Lorsque vous appuyez sur une touche quelconque de la télécommande, le voyant de l'appareil principal clignote en rouge à deux reprises. (Sauf  (Marche/Arrêt), **CINEMA SOUND**)
- Le voyant de l'appareil s'allume en rouge lorsque vous ajustez le volume sonore entre le minimum et le maximum.
- Le voyant DEL de couleur indiquant que l'appareil est sous tension est allumé.
- Le voyant clignote en rouge deux fois rapidement lorsque la fonction CINEMA SOUND est désactivée.
- Le voyant clignote en vert deux fois rapidement lorsque la fonction CINEMA SOUND est activée.

## Insertion de la pile

### ⚠ Attention

N'ouvrez pas le couvercle du compartiment à pile avec vos doigts. Vous pourriez vous casser un ongle.

1. À l'aide d'une pièce de monnaie, faites tourner le couvercle du compartiment à pile dans le sens inverse des aiguilles d'une montre. Retirez ensuite le couvercle.

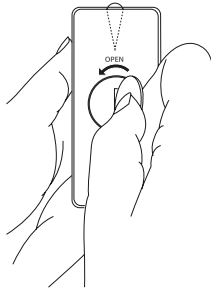

2. Insérez la pile de sorte que le pôle négatif (-) soit du même côté que le (-) du compartiment à pile.

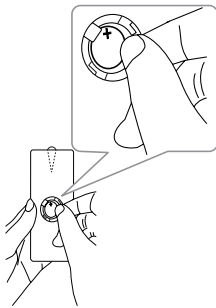

3. Remettez le couvercle du compartiment à pile dans la télécommande et refermez-le en le faisant tourner dans le sens des aiguilles d'une montre.

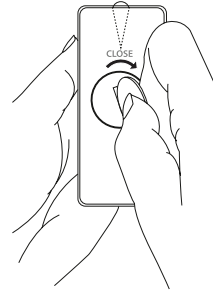

## Avertissement

- N'INGÉREZ PAS LA PILE. RISQUE DE BRÛLURE CHIMIQUE.
- La pile utilisée dans cet appareil peut présenter un risque d'incendie ou de brûlure chimique en cas de mauvaise manipulation. Veillez à ne pas la recharger, la démonter, l'incinérer ou la chauffer à plus de 100 °C (212 °F). Remplacez la pile uniquement par un modèle de référence CR2025. L'utilisation d'autres modèles peut présenter un risque d'incendie ou d'explosion. Mettez au rebut la pile usagée. Gardez la pile hors de la portée des enfants. Ne la démontez pas et ne la mettez pas au feu.
- La télécommande fournie avec cet appareil contient une pile de type bouton. En cas d'ingestion, cette pile peut provoquer en seulement deux heures de graves brûlures internes pouvant entraîner la mort. Gardez les piles neuves et usagées hors de la portée des enfants. Si le compartiment à pile ne ferme pas bien, cessez d'utiliser l'appareil et tenez-le hors de la portée des enfants. Si vous pensez que la pile a pu être ingérée ou introduite dans l'organisme d'une quelconque autre manière, consultez immédiatement un médecin.

## Installation de l'appareil

Cet appareil est conçu pour être placé sous votre téléviseur.

Avant d'installer ce système avec votre téléviseur, vérifiez les caractéristiques de ce dernier.

- **Poids**

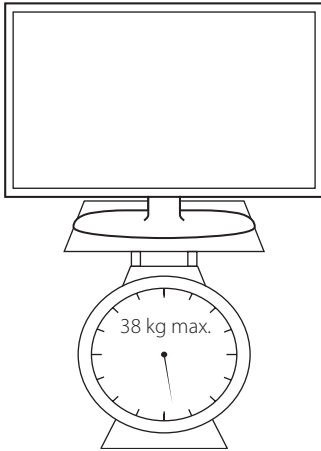

- **Dimensions de la base**

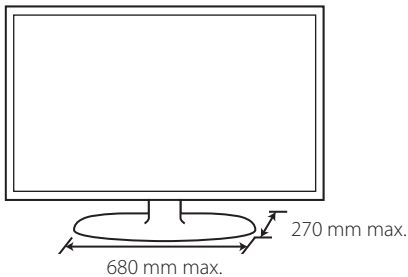

### ⚠ Attention

- N'essayez pas d'installer cet appareil seul. Deux personnes ou plus peuvent être nécessaires pour soulever votre téléviseur. Vous risquez sinon de provoquer des dégâts matériels ou de vous blesser.
- Ne raccordez pas un téléviseur de type CRT (à tube cathodique) à cet appareil. Cet appareil contenant des pièces magnétiques, il est possible que des irrégularités de couleurs apparaissent sur l'écran du téléviseur.
- Ne posez pas d'objets autres qu'un téléviseur ou un moniteur sur l'appareil.
- L'appareil doit être installé sur une surface horizontale stable.
- Lors de l'installation, ne mettez pas d'autres objets entre l'appareil et le meuble sur lequel il est posé.

### ! Recommandation

Il est recommandé d'installer l'appareil sur une surface suffisamment stable et horizontale.

1. Placez l'appareil à l'endroit où vous voulez placer votre téléviseur.

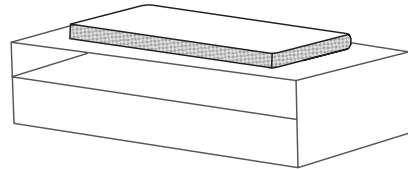

2. Raccordez le câble optique et le cordon d'alimentation à l'appareil.

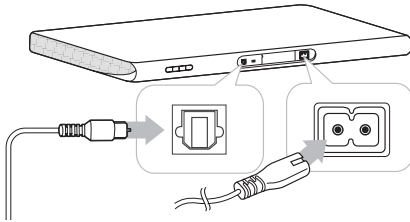

3. Raccordez l'autre extrémité du câble optique à votre téléviseur.

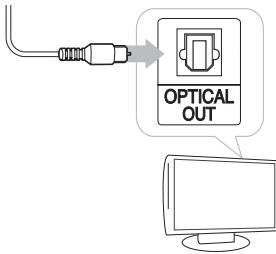

**! Remarques**

Vous pouvez organiser les câbles de l'appareil.

1. Fixez l'attache-câbles à l'aide des vis fournies.

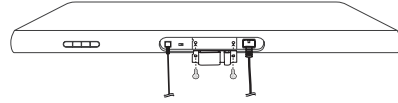

2. Disposez les câbles comme dans l'illustration ci-dessous.

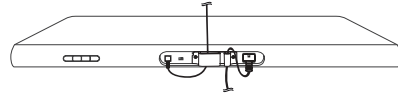

4. Placez votre téléviseur au centre de l'appareil.

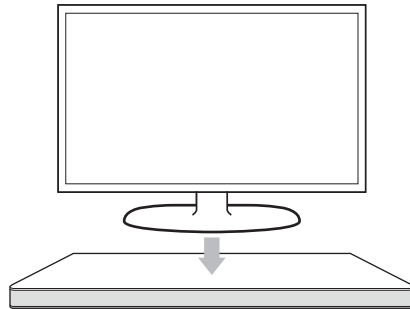

5. Branchez le cordon d'alimentation de l'appareil.

**⚠ Attention**

- Ne placez pas votre téléviseur sur le bord de cet appareil. Vous risquez sinon de provoquer des dégâts matériels ou de vous blesser.



- Si votre téléviseur dépasse le poids recommandé (38 kg max.) ou comporte une base plus grande que la surface de l'appareil, ne placez PAS votre téléviseur sur l'appareil.

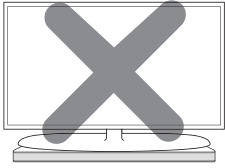

- Il est recommandé dans ce cas de placer ce système à un autre endroit, tel que sur la tablette située sous le téléviseur.

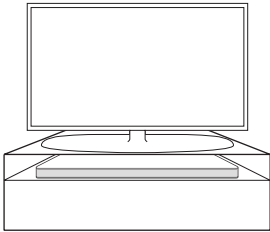
**Mise en place du noyau de ferrite (Facultatif)**

Il est possible que vous deviez fixer le noyau de ferrite afin de réduire ou d'éliminer les interférences électriques.

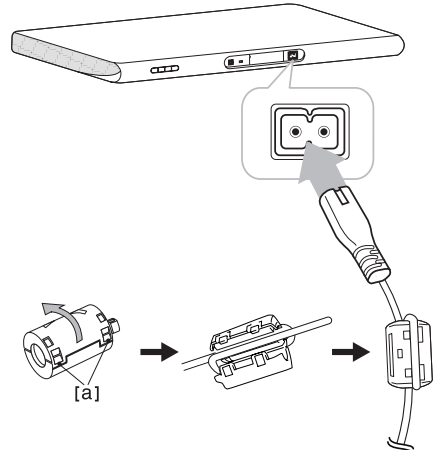

1. Appuyez sur la butée [a] du noyau de ferrite pour l'ouvrir.
2. Enroulez le cordon d'alimentation une fois autour du noyau de ferrite.
3. Fermez le noyau de ferrite en appuyant dessus jusqu'à ce qu'il s'enclenche.

## Fonctions de base

### Utilisation de l'entrée optique

#### ! Remarques

Avant d'utiliser cet appareil, il est recommandé de désactiver les haut-parleurs du téléviseur, car un fonctionnement simultané des deux appareils pourrait créer des différences de son. Reportez-vous aux caractéristiques et au menu de votre téléviseur pour choisir entre les deux méthodes suivantes :

- Mettez votre téléviseur en sourdine.
- Sélectionnez [Arrêt] dans le menu de réglage du son du téléviseur pour que le son ne soit plus retransmis par l'intermédiaire du téléviseur.
- Sélectionnez [Sortie optique] dans le menu de réglage du son du téléviseur pour écouter le son par l'intermédiaire de cet appareil.

1. Raccordez votre téléviseur à l'appareil à l'aide d'un câble optique. (Reportez-vous aux pages 10 et 11.)
2. Allumez l'appareil en appuyant sur la touche  (Marche/Arrêt) de la télécommande.
3. Sélectionnez la fonction optique en appuyant sur la touche **OPTICAL** de la télécommande.  
Le voyant DEL vert de l'appareil s'allume et vous pouvez alors entendre le son du téléviseur.

#### ! Remarques

- Configurez la sortie de son du téléviseur pour entendre le son au moyen de cet appareil :  
Menu de réglage du téléviseur → [Son]  
→ [Sortie audio du téléviseur] → [Haut-parleur externe (Optique)]
- Les détails du menu de réglage du téléviseur varient selon les fabricants ou les modèles de votre téléviseur.

## Synchronisation sonore LG

### Sound Sync Wireless

Vous pouvez contrôler certaines fonctions de cet appareil avec la télécommande de votre téléviseur grâce à la fonction de synchronisation sonore LG. Il faut pour cela que votre téléviseur LG soit compatible avec cette fonction. Assurez-vous que votre téléviseur présente le logo LG Sound Sync.

Les fonctions contrôlables par la télécommande du téléviseur LG sont le réglage du volume et la mise en sourdine.

Reportez-vous au manuel d'utilisation de votre téléviseur pour plus de détails sur la fonction de synchronisation sonore LG.

Effectuez l'un des raccordements suivants, en fonction des capacités de votre équipement.

#### ! Remarques

- Vous pouvez également utiliser la télécommande de cet appareil pendant que la fonction de synchronisation sonore LG est active. Si vous utilisez de nouveau la télécommande de votre téléviseur, l'appareil se synchronise avec ce dernier.
- En cas de problème de connexion, assurez-vous que le téléviseur est branché et fonctionne bien.
- Assurez-vous que cet appareil est branché et fonctionne bien, et vérifiez que le problème n'a pas les origines suivantes.
  - L'appareil n'est pas sous tension.
  - La fonction sélectionnée n'est pas la bonne.
  - Le câble optique est débranché.
  - La connexion sans fil est interrompue par des interférences ou par la distance.
- Lorsque vous activez la fonction AUTO POWER, le délai pour l'extinction de cet appareil diffère selon votre téléviseur.
- Les commandes de volume diffèrent légèrement selon que vous utilisez la télécommande fournie, la télécommande du téléviseur LG ou l'application LG Bluetooth Remote.

### Avec une connexion câblée

1. Raccordez votre téléviseur LG à l'appareil à l'aide d'un câble optique. (Reportez-vous aux pages 10 et 11.)
2. Configurez la sortie de son du téléviseur pour entendre le son au moyen de cet appareil :  
Menu de réglage du téléviseur → [Son] → [Sortie audio du téléviseur] → [Synchronisation sonore LG (Optique)]
3. Allumez l'appareil en appuyant sur la touche  (Marche/Arrêt) de la télécommande.
4. Sélectionnez la fonction optique en appuyant sur la touche **OPTICAL** de la télécommande.  
Le voyant DEL vert de l'appareil s'allume et vous pouvez alors entendre le son du téléviseur.

### Avec une connexion sans fil

1. Allumez l'appareil en appuyant sur la touche  (Marche/Arrêt) de la télécommande.
2. Sélectionnez la fonction LG TV en appuyant sur la touche **LG TV** de la télécommande. Le voyant de l'appareil se met alors à clignoter en blanc.
3. Configurez la sortie de son du téléviseur pour entendre le son au moyen de cet appareil :  
Menu de réglage du téléviseur → [Son] → [Sortie audio du téléviseur] → [Synchronisation sonore LG (sans fil)]

Lorsque la connexion est établie normalement entre cet appareil et votre téléviseur, le voyant DEL blanc de l'appareil s'allume.

#### ! Remarques

- Si vous avez éteint l'appareil directement en appuyant sur la touche  (Marche/Arrêt), la synchronisation sonore LG (sans fil) sera interrompue. Pour utiliser de nouveau cette fonction, vous devrez reconnecter le téléviseur et l'appareil.
- Les détails du menu de réglage du téléviseur varient selon les fabricants ou les modèles de votre téléviseur.
- Le dispositif avec la technologie sans fil **Bluetooth®** sera déconnecté si la fonction Synchronisation sonore LG est sélectionnée. L'application LG Bluetooth Remote que vous avez déjà connectée est alors déconnectée.

### Fonction AUTO POWER

Cet appareil s'active automatiquement par l'intermédiaire d'une source d'entrée : Optique, LG TV ou Bluetooth.

Lorsque vous allumez votre téléviseur ou un dispositif externe connecté à cet appareil, cet appareil reconnaît le signal d'entrée et sélectionne la fonction appropriée. Vous pouvez entendre le son à partir de votre dispositif.

Si vous essayez de connecter votre périphérique Bluetooth, cet appareil s'active et est alors prêt pour le jumelage. Connectez votre dispositif Bluetooth et faites jouer votre musique.

Activez ou désactivez la fonction AUTO POWER à l'aide du bouton **AUTO POWER ON/OFF** sur le panneau arrière de l'appareil.

#### ! Remarques

- Une fois l'appareil allumé par la fonction AUTO POWER, il sera éteint automatiquement si aucun signal n'est reçu pendant un certain temps depuis le téléviseur connecté par la fonction de synchronisation sonore LG (Optique/Sans fil).
- Après la mise sous tension de l'appareil avec la fonction AUTO POWER, celui-ci sera automatiquement mis hors tension s'il n'y a aucun signal pour une certaine période de temps à partir du dispositif externe.
- La fonction AUTO POWER est activée par défaut.
- Si vous éteignez l'appareil directement, celui-ci ne pourra pas être mis en marche par la fonction AUTO POWER. Cependant, l'appareil peut être mis en marche par la fonction AUTO POWER lorsqu'un signal optique est reçu après cinq secondes de coupure de signal.
- Selon le périphérique connecté, il est possible que cette fonction soit inopérante.
- Lorsque vous allumez cet appareil sur la fonction LG TV, il lui faut environ 25 secondes pour se mettre en marche et le voyant clignote en rouge deux fois par seconde. Pendant ce temps, vous ne pouvez pas utiliser les commandes de l'appareil, hormis pour l'éteindre.
- Si vous avez utilisé la fonction Bluetooth ou LG TV avant la mise hors tension de cet appareil, l'appareil gardera en mémoire la fonction courante lorsque la fonction Bluetooth ou les signaux du LG TV seront détectés. En outre, si vous avez utilisé la fonction optique, cet appareil active la fonction Bluetooth lorsque les signaux du téléviseur LG sont détectés.

## Extinction automatique

L'appareil s'éteindra tout seul pour économiser l'énergie si l'appareil principal n'est pas connecté à un périphérique externe et n'est pas utilisé pendant 20 minutes.

## Modification automatique de la fonction

Cet appareil reconnaît les signaux Bluetooth ou optiques et modifie automatiquement la fonction en ce sens.

## Lorsque le signal optique est détecté

Lorsque vous mettez sous tension le dispositif externe connecté à cet appareil par un câble optique, la fonction signal optique est sélectionnée. Vous pouvez entendre le son à partir de votre dispositif.

## Lorsque vous essayez de connecter un dispositif Bluetooth

Lorsque vous essayez de connecter votre dispositif Bluetooth à cet appareil, la fonction Bluetooth est sélectionnée. Faites jouer votre musique sur le dispositif Bluetooth.



### Remarques

- Pour que la fonction optique soit sélectionnée, il faut 5 secondes d'absence de signal.
- Si vous utilisez la fonction LG TV, cet appareil ne réagit pas à la connexion Bluetooth.

# Utilisation de la technologie Bluetooth

## À propos de la technologie Bluetooth

Bluetooth est une technologie de communication sans fil pour les connexions de courte portée.

Le son peut être interrompu lorsque la connexion est perturbée par des interférences provoquées par d'autres ondes électroniques qui utilisent la même fréquence ou si vous connectez des périphériques Bluetooth dans les pièces voisines.

La connexion d'appareils individuels avec la technologie sans fil **Bluetooth®** n'entraîne aucuns frais. Un téléphone mobile équipé de la technologie sans fil **Bluetooth®** peut être contrôlé en cascade si la connexion est effectuée avec la technologie sans fil **Bluetooth®**.

Périphériques compatibles : téléphone mobile, baladeur MP3, ordinateur portable, PDA, etc.

## Profils Bluetooth

Pour pouvoir utiliser la technologie sans fil **Bluetooth®**, les appareils doivent pouvoir interpréter certains profils. Cet appareil est compatible avec les profils suivants.

A2DP (Advanced Audio Distribution Profile)

## Écoute de musique stockée sur des périphériques Bluetooth

### Jumelage de l'appareil avec un périphérique Bluetooth

Avant de démarrer la procédure de jumelage, assurez-vous que la fonction Bluetooth de votre périphérique compatible est activée. Reportez-vous au manuel d'utilisation de votre périphérique Bluetooth. Une fois le jumelage effectué, il n'est pas nécessaire de recommencer l'opération.

1. Sélectionnez la fonction Bluetooth en appuyant sur la touche  de la télécommande. Le voyant de l'appareil se met alors à clignoter en orange.
2. Allumez le périphérique Bluetooth et procédez à l'opération de jumelage. Lors de la recherche de cet appareil avec votre périphérique Bluetooth, celui-ci peut afficher une liste des appareils trouvés, selon le type de périphérique Bluetooth dont il s'agit. Votre appareil apparaît sous le nom « LG SOUND PLATE (XX:XX) ».

#### ! Remarques

- XX:XX correspond aux quatre derniers chiffres de l'adresse Bluetooth. Par exemple, si votre appareil a l'adresse Bluetooth « 9C:02:98:4A:F7:08 », vous verrez s'afficher « LG SOUND PLATE (F7:08) » sur votre périphérique Bluetooth.
- Certains périphériques Bluetooth ont un mode de jumelage différent en fonction de leur type. Entrez le code NIP (0000), le cas échéant.

3. Le voyant DEL orange s'allume lorsque cet appareil est correctement jumelé avec votre périphérique Bluetooth.
4. Écoute de musique.  
Pour lire un fichier de musique enregistré sur votre périphérique Bluetooth, reportez-vous au manuel d'utilisation de votre périphérique.

#### ! Remarques

- Lorsque vous utilisez la technologie **Bluetooth®**, vous devez établir une connexion entre l'appareil et le périphérique Bluetooth en les rapprochant le plus possible et en maintenant la distance entre les deux. Toutefois, il est possible que vous rencontriez des problèmes dans les cas suivants :
  - Un obstacle se trouve entre l'appareil et le périphérique Bluetooth.
  - Un appareil utilise la même fréquence que la technologie **Bluetooth®**, tel que du matériel médical, un four à micro-ondes ou un dispositif de réseau local sans fil.
- Cet appareil prend en charge le jumelage automatique Bluetooth. Par contre, cela ne fonctionne pas dans le cas exposé ci-dessous :
  - Lorsque vous redémarrez cet appareil.
  - Lorsque vous revenez vers la fonction Bluetooth après avoir utilisé la fonction LG TV.
- Le son peut être interrompu lorsque des interférences provoquées par d'autres ondes électroniques perturbent la connexion.
- Vous ne pouvez pas contrôler le périphérique Bluetooth avec cet appareil.
- Le jumelage est limité à un seul périphérique Bluetooth à la fois (le jumelage multiple n'est pas pris en charge).
- Selon le type de périphérique, il se peut que vous ne puissiez pas utiliser la fonction Bluetooth.
- Vous pouvez utiliser la technologie sans fil avec un téléphone, un baladeur MP3, un ordinateur portable, etc.
- Plus la distance entre l'appareil et le périphérique Bluetooth est grande, plus la qualité sonore s'amointrit.
- La connexion Bluetooth est interrompue lorsque l'appareil est éteint ou lorsque le périphérique Bluetooth est trop éloigné de l'appareil.
- Lorsque la connexion Bluetooth est interrompue, vous devez recommencer la procédure de connexion entre le périphérique Bluetooth et l'appareil.
- Si aucun périphérique Bluetooth n'est connecté, le voyant clignote en orange.

# Utilisation de l'application Bluetooth

## ! Remarque

Seul Android OS peut utiliser l'application « LG Bluetooth Remote » avec cet appareil.

## À propos de l'application « LG Bluetooth Remote »

L'application « LG Bluetooth Remote » ajoute une série de nouvelles fonctions à cet appareil.

Pour profiter de fonctions supplémentaires, nous vous recommandons de télécharger et d'installer l'application gratuite « LG Bluetooth Remote ».

## Installez l'application « LG Bluetooth Remote » sur votre appareil Bluetooth

Il y a deux façons d'installer l'application « LG Bluetooth Remote » sur votre périphérique Bluetooth.

### Installez l'application « LG Bluetooth Remote » au moyen du code QR

1. Installez l'application « LG Bluetooth Remote » au moyen du code QR. Utilisez le logiciel de numérisation pour lire le code QR.



2. Touchez une icône pour procéder à l'installation.
3. Appuyez sur une icône pour procéder au téléchargement.

## ! Remarques

- Assurez-vous que l'appareil Bluetooth est connecté à Internet.
- Assurez-vous que l'appareil Bluetooth possède une application logicielle de numérisation. Si ce n'est pas le cas, téléchargez-en une à partir de « Google Android Market (Google Play Store) ».

## Installez l'application « LG Bluetooth Remote » à partir du « Google Android Market (Google Play Store) »

1. Appuyez sur l'icône de « Google Android Market (Google Play Store) ».
2. Dans la barre de recherche, inscrivez « LG Bluetooth Remote » et lancez la recherche.
3. Dans la liste des résultats de la recherche, trouvez « LG Bluetooth Remote » et appuyez sur celui-ci pour amorcer le téléchargement de l'application Bluetooth.
4. Touchez une icône pour procéder à l'installation.
5. Appuyez sur une icône pour procéder au téléchargement.

## ! Remarques

- Assurez-vous que l'appareil Bluetooth est connecté à Internet.
- Assurez-vous que votre appareil Bluetooth possède « Google Android Market (Google Play Store) ».

## Activez la fonction Bluetooth avec l'application « LG Bluetooth Remote »

L'application « LG Bluetooth Remote » vous permet de connecter votre appareil Bluetooth à cet appareil.

1. Touchez l'icône de l'application « LG Bluetooth Remote » dans la fenêtre principale pour ouvrir l'application « LG Bluetooth Remote » et aller au menu principal.
2. Touchez [Setting] et sélectionnez l'appareil que vous souhaitez utiliser.
3. Pour de plus amples renseignements à propos du fonctionnement, touchez [Setting] et [Help].

### ! Remarques

- L'application « LG Bluetooth Remote » sera disponible dans la version du logiciel comme suit;
  - Android O/S : Ver 2.3.3 (ou suivante)
- Cet appareil ne prend pas en charge le jumelage multiple. Si cet appareil est déjà connecté avec un autre appareil Bluetooth, déconnectez cet appareil et essayez de nouveau.
- Si vous utilisez l'application « LG Bluetooth Remote » comme télécommande, vous verrez quelques différences entre l'application « LG Bluetooth Remote » et la télécommande fournie. Utilisez la télécommande fournie si nécessaire.
- Selon l'appareil Bluetooth, l'application « LG Bluetooth Remote » peut ne pas fonctionner.
- Une fois que vous êtes connecté à l'application « LG Bluetooth Remote », la musique peut être lue à partir de votre appareil. Dans ce cas, retentez la procédure de connexion.
- Si vous utilisez d'autres applications ou modifiez les paramètres de votre dispositif Bluetooth en utilisant l'application LG Bluetooth Remote, l'application LG Bluetooth Remote pourrait fonctionner anormalement.
- Lorsque l'application LG Bluetooth Remote fonctionne anormalement, vérifiez votre dispositif Bluetooth et la connexion de l'application LG Bluetooth Remote, puis essayez de vous connecter de nouveau.
- Selon le système d'exploitation de votre téléphone intelligent, il pourrait y avoir certaines différences pour le fonctionnement de LG Bluetooth Remote.
- Si vous sélectionnez la fonction Bluetooth après que l'application LG Bluetooth Remote ait été déconnectée, cet appareil et votre dispositif Bluetooth seront jumelés automatiquement, mais vous ne pourrez pas contrôler cet appareil avec l'application LG Bluetooth Remote. Pour utiliser l'application LG Bluetooth Remote, connectez l'application de nouveau.
- Même si la connexion Bluetooth est désactivée, vous pourrez utiliser l'application LG Bluetooth Remote lorsque vous changerez de fonction excepté pour la fonction LG TV.

## CINEMA SOUND

Lorsque vous regardez des films, cet effet ambiophonique cinématographique vous permet de profiter d'un son optimisé avec amplification des graves.

Activez ou désactivez l'effet sonore à l'aide de la touche **CINEMA SOUND** de la télécommande.

### ! Remarque

Lorsque vous redémarrez l'appareil, l'effet CINEMA SOUND est désactivé.

# Dépannage

PROBLÈME	CAUSE ET SOLUTION
L'appareil ne fonctionne pas correctement.	<ul style="list-style-type: none"> <li>• Mettez hors tension l'appareil ainsi que le périphérique externe connecté (téléviseur, haut-parleur, lecteur DVD, amplificateur, etc.) et mettez-les sous tension de nouveau.</li> <li>• Débranchez le cordon d'alimentation de l'appareil ainsi que le périphérique externe connecté (téléviseur, haut-parleur, lecteur DVD, amplificateur, etc.) et essayez de les connecter de nouveau.</li> </ul>
Pas d'alimentation	<ul style="list-style-type: none"> <li>• Le cordon d'alimentation est débranché. Branchez le cordon d'alimentation.</li> <li>• Vérifiez en mettant d'autres appareils électroniques en marche.</li> </ul>
Absence de son	<ul style="list-style-type: none"> <li>• La source d'entrée sélectionnée n'est pas correcte. Vérifiez la source d'entrée et sélectionnez la source correcte.</li> <li>• La fonction sourdine est activée. Appuyez sur la touche  ou réglez le volume pour annuler la fonction de mise en sourdine.</li> <li>• Lorsque vous utilisez une connexion avec un appareil externe (décodeur numérique, périphérique Bluetooth, etc.), réglez le volume de l'appareil.</li> </ul>
La télécommande ne fonctionne pas correctement.	<ul style="list-style-type: none"> <li>• La télécommande est trop éloignée de l'appareil. Actionnez la télécommande dans un rayon de 7 m de l'appareil.</li> <li>• Un obstacle se trouve entre la télécommande et l'appareil. Retirez l'obstacle.</li> <li>• La pile de la télécommande est vide. Remplacez-la par une pile neuve.</li> </ul>
La fonction AUTO POWER est inopérante	<ul style="list-style-type: none"> <li>• Vérifiez la connexion du dispositif externe, tel que téléviseur, lecteur DVD/Blu-ray ou dispositif Bluetooth.</li> <li>• Selon le périphérique connecté, il est possible que cette fonction soit inopérante.</li> <li>• Vérifiez la position du bouton <b>AUTO POWER ON/OFF</b> sur le panneau arrière de l'appareil.</li> </ul>
L'entrée Synchronisation sonore LG ne fonctionne pas.	<ul style="list-style-type: none"> <li>• Vérifiez si votre téléviseur LG prend en charge l'entrée Synchronisation sonore LG.</li> <li>• Vérifiez la connexion de l'entrée Synchronisation sonore LG (Optique ou sans fil).</li> <li>• Vérifiez le réglage du son de votre téléviseur et de cet appareil.</li> </ul>

PROBLÈME	CAUSE ET SOLUTION
Le son retransmis par l'appareil est faible.	Vérifiez les points ci-dessous et réglez l'appareil en conséquence. <ul style="list-style-type: none"><li>• Avec l'appareil connecté au téléviseur, changez le réglage de sortie audionumérique dans le menu de configuration du téléviseur de [PCM] à [AUTO] ou [BITSTREAM].</li><li>• Avec l'appareil connecté au lecteur, changez le réglage de sortie audionumérique dans le menu de configuration du lecteur de [PCM] à [PRIMARY PASS-THROUGH] ou [BITSTREAM].</li><li>• [Désactivez] l'option DRC audio dans le menu de configuration du lecteur.</li></ul>
Il y a un bruit en périphérie de l'appareil.	En fonction du type de meuble sur lequel l'appareil est installé, vous risquez d'entendre un léger bruit émaner du meuble en raison des doubles haut-parleurs de graves intégrés à l'appareil. <ul style="list-style-type: none"><li>• Vérifiez que le meuble sur lequel il est posé est suffisamment stable et horizontal.</li><li>• Si le bruit persiste, placez une nappe entre l'appareil et le meuble.</li></ul>

## Marques de commerce et licences



Fabriqué sous licence de Dolby Laboratories. Dolby et le symbole représentant un double D sont des marques de commerce de Dolby Laboratories.



Fabriqué sous licence sous les n<sup>os</sup> de brevet des États-Unis : 5 956 674; 5 974 380; 6 487 535 et autres brevets déposés ou en attente, américains ou ailleurs au monde. DTS, le symbole et DTS ainsi que le symbole ensemble sont des marques déposées et DTS 2.0 Channel est une marque de DTS, inc. Le produit inclut le logiciel. © DTS, inc. Tous droits réservés.



La technologie sans fil **Bluetooth**<sup>®</sup> est un système qui permet d'établir une liaison radio entre des appareils électroniques.

La connexion d'appareils individuels à l'aide de la technologie sans fil **Bluetooth**<sup>®</sup> n'entraîne aucuns frais. Un téléphone mobile équipé de la technologie sans fil **Bluetooth**<sup>®</sup> peut être commandé en cascade si la connexion est effectuée à l'aide de la technologie sans fil **Bluetooth**<sup>®</sup>.

La marque et le logo **Bluetooth**<sup>®</sup> sont la propriété de **Bluetooth**<sup>®</sup> SIG, inc. et leur utilisation par LG Electronics se fait sous licence.

Les autres marques de commerce et noms de marques sont la propriété de leurs détenteurs respectifs.

## Caractéristiques

Généralités	
Alimentation	Reportez-vous à l'étiquette principale sur l'appareil.
Consommation	Reportez-vous à l'étiquette principale sur l'appareil.
Dimensions (L x H x P)	(700 mm x 38,5 mm x 320 mm) (27,6 po x 1,5 po x 12,6 po) (avec le socle)
Poids net (approx.)	3,8 kg (8,4 lb)
Température de fonctionnement	De 5 °C à 35 °C (de 41 °F à 95 °F)
Humidité de fonctionnement	De 5 % à 90 %

Entrées	
DIGITAL IN (OPTICAL IN)	3,3 V (crête à crête), prise optique
Fréquence d'échantillonnage audio d'entrée numérique disponible	32 kHz, 44,1 kHz, 48 kHz, 96 kHz

Amplificateur	
Puissance totale	120 W
Mode stéréo	20 W x 2 (8 Ω à 1 kHz)
Mode ambiophonique	20 W x 2 (8 Ω à 1 kHz)
Caisson de basse intégré	40 W (4 Ω à 100 Hz)
THD	0,1 %

- La conception et les caractéristiques peuvent être modifiées sans préavis.

# Entretien

## Manipulation de l'appareil

### Lors du transport

Conservez le carton et les emballages d'origine. Si vous devez transporter l'appareil, pour une protection maximale, emballez-le tel que vous l'avez reçu à sa sortie de l'usine.

### Entretien des surfaces extérieures

- N'utilisez pas de liquides volatiles tels qu'un insecticide en aérosol à proximité de l'appareil.
- Si vous frottez trop fort, vous risquez d'endommager la surface.
- Ne laissez pas de produits en caoutchouc ou en plastique en contact prolongé avec l'appareil.

### Nettoyage de l'appareil

Pour nettoyer le lecteur, utilisez un chiffon doux et sec. Si les surfaces sont très sales, utilisez un chiffon doux légèrement humidifié d'une solution détergente douce. N'utilisez pas de solvants puissants tels que l'alcool, le benzène ou les diluants, car ces derniers risquent d'endommager la surface de l'appareil.



Centre d'information à la clientèle LG

1-888-542-2623 CANADA

Enregistrez votre produit en ligne!

[www.lg.com](http://www.lg.com)