



MANUAL DE INSTRUÇÕES

SOUND BAR

NB3530A



Antes de ligar sua unidade, por favor, leia cuidadosamente este manual e mantenha-o para futuras referências. Desenhos e Especificações estão sujeitas a mudanças sem prévio aviso.

MFL67892698 REV.02 OUT/14

Apresentação

Prezado Consumidor,

Parabéns e obrigado por adquirir um produto LG. Somos um dos maiores grupos empresariais do mundo, presente em mais de 150 países em com fábricas instaladas nos 4 continentes.

No Brasil, a LG instalou-se em 1997 com dois complexos industriais: um em Manaus (AM) e outro em Taubaté (SP), nos quais fabricamos nossa linha completa de eletroeletrônicos e celulares. Comercializamos ainda refrigeradores, drives de CD, CD-ROM, DVD-ROM e monitores de LCD.

Meio Ambiente

Preocupados com o meio ambiente, temos o compromisso em promover o aprimoramento ambiental contínuo, procurando desenvolver produtos com o máximo de materiais recicláveis e também contar com sua consciência ambiental para destinar esses materiais de forma adequada.

Siga as dicas abaixo e colabore com o meio ambiente:

Manuais e embalagens

Os materiais utilizados nas embalagens (manuais, caixas de papelão, plásticos, sacos e calços de isopor) dos nossos produtos são 100% recicláveis.

Descarte esses produtos preferencialmente em recicladores especializados.

2. Pilhas e Baterias:



Não incinere, não tente abrir e não jogue no lixo comum. Preserve sua saúde e o meio ambiente. Após uso, as pilhas e/ou baterias deverão ser entregues ao estabelecimento comercial ou rede de assistência técnica autorizada (Conama nº 401 de 11/2008).

3. Produto:

Para obter o máximo de aproveitamento de materiais recicláveis e destinar corretamente materiais perigosos de nossos produtos (cinescópio, compressor, etc), no fim de sua vida útil, encaminhe às companhias especializadas em reciclagens. Não queime e nem os jogue em lixo doméstico.

Instruções de Segurança



CUIDADO

RISCO DE CHOQUE ELÉTRICO
NÃO ABRIR



CUIDADO: PARA REDUZIR O RISCO DE CHOQUE ELÉTRICO, NÃO REMOVA A TAMPA (OU TRASEIRA). NÃO INSIRA OBJETOS DENTRO DO APARELHO. NÃO EXISTEM PEÇAS PARA AJUSTE PELO USUÁRIO. ENCAMINHE-O AO SERVIÇO TÉCNICO AUTORIZADO.



Este símbolo do raio com ponta de seta dentro de um triângulo equilátero alerta o usuário para a existência de tensão perigosa não isolada dentro do gabinete do aparelho, podendo ser de nível suficiente para constituir um risco de choque elétrico para as pessoas.



O ponto de exclamação dentro de um triângulo equilátero chama a atenção do usuário para importantes instruções de funcionamento e manutenção contidas na literatura que acompanha a este produto.

ADVERTÊNCIA: PARA EVITAR RISCOS DE INCÊNDIO OU CHOQUE ELÉTRICO, NÃO EXPONHA ESTA UNIDADE À CHUVA OU UMIDADE.

CUIDADO: O aparelho não deve ficar exposto a água (gotas ou salpicos), e nenhum objeto com líquidos deve ser posto sobre ele.

ADVERTÊNCIA: Não instale este equipamento em locais confinados, tais como estantes de livros ou locais semelhantes.

CUIDADO: Não bloqueie as aberturas de ventilação. Efetue a instalação de acordo com as instruções do fabricante.

As fendas e aberturas no gabinete foram projetadas para permitir a ventilação, para garantir o funcionamento seguro do produto e para proteger o produto contra o superaquecimento. As aberturas nunca podem ser bloqueadas, instalando o produto em cima de uma cama, sofá, tapete ou outra superfície parecida. O produto não deve ser instalado embutido em um armário ou estante sem ventilação adequada ou sem seguir as instruções do fabricante

Iniciando...

A maneira segura de remover as pilhas do controle remoto:

Remova as pilhas seguindo os passos na ordem inversa da montagem. Para evitar contaminação do ambiente e acarretar possível dano à saúde humana e animal, as pilhas velhas devem ser colocadas em contêineres apropriados nos locais designados de coleta desse tipo de lixo. É recomendado que seja usado sistemas de reembolso gratuito de pilhas e acumuladores. As pilhas não devem ser expostas a calor excessivo como raios de sol, ao fogo ou serem partidas.

Evite o uso prolongado da unidade (aparelho) com volume superior a 85 decibéis pois isto poderá prejudicar a sua audição.

Para estabelecer um nível de áudio seguro, recomendamos ajustar o volume a um nível baixo e em seguida aumentar lentamente o som até poder ouvi-lo confortavelmente e sem distorções.

Também recomendamos evitar a exposição prolongada a ruídos muito altos.

Para referência, listamos abaixo alguns exemplos, com as respectivas intensidades sonoras em decibéis.

Exemplos			
Nível de Decibéis	30	Biblioteca silenciosa, sussurros leves.	
	40	Sala de estar, refrigerador, quarto longe do trânsito.	
	50	Trânsito leve, conversação normal, escritório silencioso.	
	60	Ar condicionado a uma distância de 6 m, máquina de costura.	
	70	Aspirador de pó, secador de cabelo, restaurante ruidoso.	
	80	Tráfego médio de cidade, coletor de lixo, alarme de despertador a uma distância de 60 cm.	
	OS RUÍDOS ABAIXO PODEM SER PERIGOSOS EM CASO DE EXPOSIÇÃO CONSTANTE		
	90	Metrô, motocicleta, tráfego de caminhão, cortador de grama.	
	100	Caminhão de lixo, serra elétrica, furadeira pneumática.	
	120	Show de banda de rock em frente às caixas acústicas, trovão.	
140	Tiro de arma de fogo, avião a jato.		
180	Lançamento de foguete.		

Informação cedida pela Deafness Research Foundation, por cortesia.

Características Exclusivas

Desligamento automático (Modo Standby)

Esta unidade irá desligar automaticamente para reduzir o consumo de energia.

Portable IN

Ouçã músicas a partir do seu dispositivo portátil (MP3 Player e etc..).

Ajuste fácil dos alto falantes

Ouçã os sons de sua TV, DVD ou dispositivo digital com o modo vivo (2.1 ou 2.0 canais).

Acessórios

Verifique abaixo os acessórios fornecidos com este aparelho.

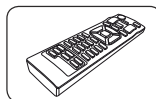

Controle Remoto (1)

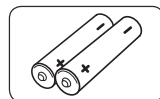

Pilhas (2)



Manual de Instruções (1)

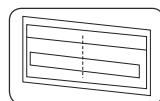

Gabarito de Instalação do Suporte de Parede (1)

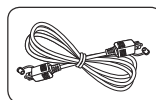

Cabo Optical (1)

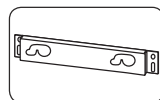

Suporte de Parede (1)

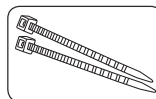

Braçadeiras de nylon para organizar os cabos (2)

Controle Remoto

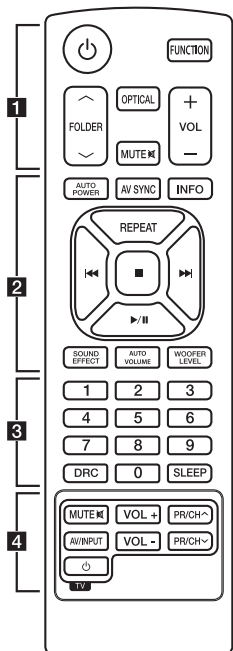

1

POWER : Liga/Desliga a unidade.

FUNCTION: Muda a fonte de entrada.

^ / V FOLDER: Use as teclas quando o dispositivo USB conectado possuir diversas pastas com arquivos MP3/WMA. Para alternar entre as pastas pressione a tecla **^ / V FOLDER**. Ao selecionar outra pasta em reprodução (modo play) a reprodução iniciará automaticamente.

OPTICAL: Acessa rapidamente os dispositivos conectados via **OPTICAL IN 1/2**.

MUTE: Para emudecer o som da unidade.

+/- VOL: Use para ajustar o nível sonoro da unidade.

2

AUTO POWER: Esta função liga automaticamente a unidade quando conectada via cabo ÓPTICO.

AV SYNC: Sincroniza o áudio e o vídeo.

INFO: Exibe a informação do arquivo ou da fonte de entrada.

REPEAT: Ativa os modos de repetição disponíveis. Pressione repetidamente para selecionar.

⏪ / ⏩ (Skip/Search): Volta/Avança arquivos MP3/WMA / - Efetua busca de um ponto durante a reprodução de arquivos MP3/WMA.

■ (Stop): Para a reprodução.

▶/|| (Play/Pause): Inicia a reprodução / Pausa a reprodução.

SOUND EFFECT: Seleciona um modo de equalização sonora disponível.

AUTO VOLUME: Liga/Desliga o modo **AUTO VOLUME**.

WOOFER LEVEL: Ajusta o nível de som do Subwoofer.

3

Teclas numéricas (0-9): Seleciona a faixa desejada (USB).

DRC (Dynamic Range Control): Ajusta a função DRC.

SLEEP: Desliga a unidade dentro de um determinado intervalo de tempo.

Nota: Ao pressionar a tecla **SLEEP**, a função Dimmer escurecerá a janela do Display automaticamente. Para cancelar esta função, pressione a tecla **SLEEP** repetidamente.

4

Teclas do Controle da TV: Mais detalhes na seção Controlando a TV com o Controle Remoto.

Instalação das pilhas

Retire a tampa do compartimento e insira as pilhas posicionando corretamente os pólos (+/-).

Cuidado: Não misture pilhas velhas e novas e nem de tipos diferentes (padrão, alcalina, etc.).

Painel Frontal

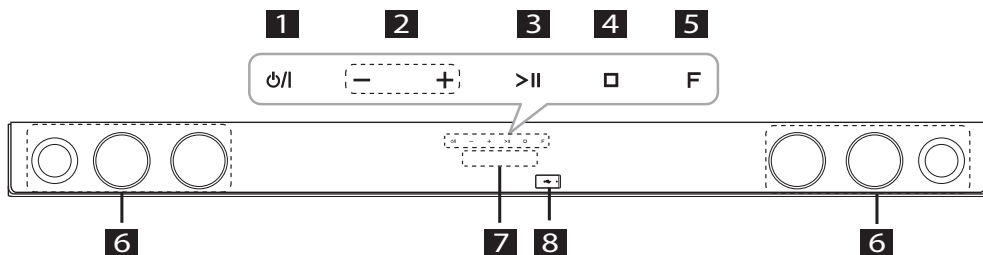

1. **(Power)**: Liga/Desliga a unidade.
2. **-/+ (Volume)**: Ajusta o nível sonoro da unidade.
3. **>|| (Play/Pause)**: Inicia ou pausa a reprodução.
4. **□ (Stop)**: Para a reprodução.
5. **F (Function)**: Muda a fonte de entrada.
6. **Alto-Falantes**
7. **Janela do Display**: Exibe o status atual da unidade.
8. **Porta USB**: Conecte um dispositivo USB e reproduza seus arquivos de músicas MP3/WMA.

! Nota

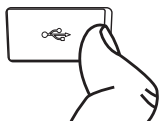

A Com a ponta do dedo abra a porta e conecte seu dispositivo USB.

! Cuidado

Notas sobre as teclas Touch:

- Use as teclas touch sempre com as mãos limpas e secas.
- Em ambientes úmidos, limpe toda e qualquer indicação de umidade nas teclas touch antes de usar.
- Ao usar as teclas touch não use força excessiva. Evite danificar os sensores de toque das teclas.
- Toque na tecla desejada para executar corretamente uma função.
- Ao usar as teclas touch, tenha cuidado com materiais condutores (objetos metálicos), esses materiais podem causar avarias aos sensores de toque.

Painel Traseiro

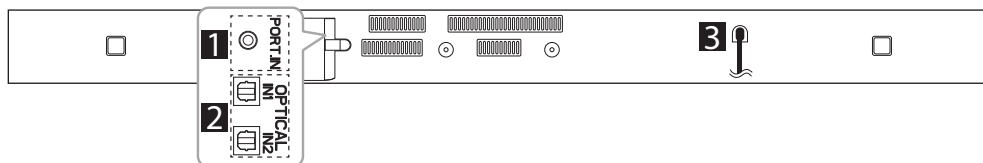

1. **PORT. IN** (Conecte seus dispositivos portáteis - MP3 Players, Celulares e outros).
2. **OPTICAL IN 1/2** (Conecte dispositivos compatíveis com a entrada OPTICAL).
3. **CABO DE FORÇA**.

Montagem da unidade na parede

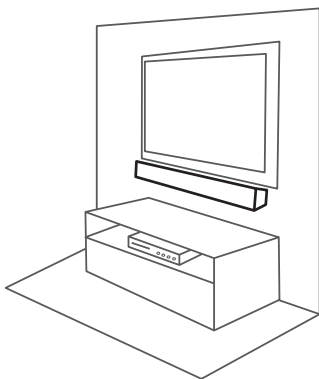

Para montar a unidade principal em uma parede, tenha em mãos os Parafusos (não fornecido), **Gabarito de Instalação do Suporte de Parede** e o **Suporte de Parede** (fornecidos).

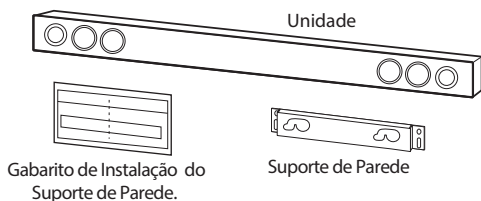

1. Posicione a "LINHA INFERIOR DA TV" impressa no **Gabarito de Instalação** na parte inferior do aparelho de TV e efetue a fixação do gabarito.

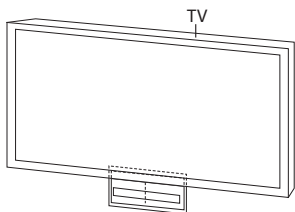

2. Para fixar o Suporte em paredes de concreto, será necessário usar buchas (não fornecidas). Marque a posição correta dos furos usando o **Gabarito de Instalação** e efetue a furação usando uma furadeira com broca para concreto de 6 mm.

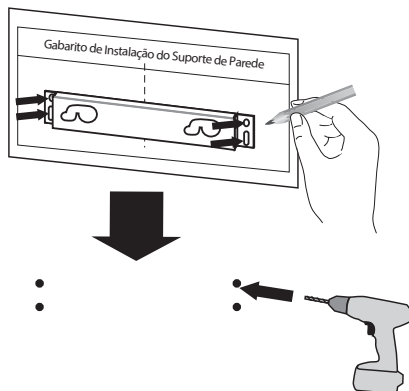

! Nota

- Para montagem do suporte, parafusos e buchas não são fornecidos. Adquira buchas e parafusos para concreto no padrão 6 x 30 mm.

3. Remova o Gabarito de Instalação do Suporte de Parede.
4. Efetue a fixação do suporte conforme ilustração abaixo.

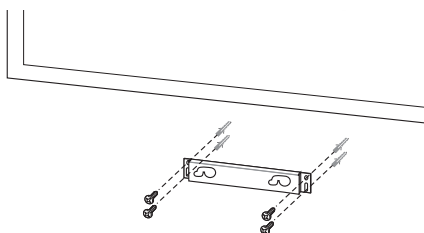

5. Posicione a unidade no suporte como mostrado abaixo.

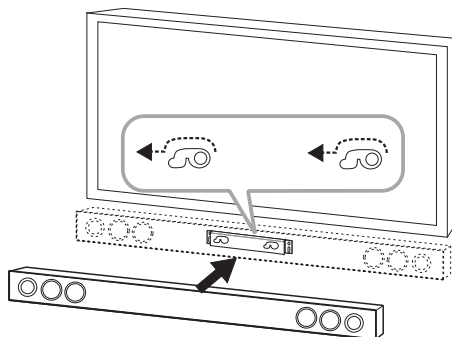



Cuidado

- Não instale o aparelho de cabeça para baixo. Isto poderá danificar as peças desta unidade ou causar ferimentos.
- Não pendurar objetos no aparelho instalado e evitar qualquer impacto na unidade.
- Fixar a unidade firmemente à parede, de modo que ela não caia. Se o aparelho cair, poderá provocar ferimentos ou danos ao produto.
- Quando a unidade estiver instalada em uma parede, por favor certificar-se de que nenhuma criança puxe qualquer um dos cabos conectados, pois poderá causar a queda do aparelho.



Nota

- Retire a unidade do seu suporte, conforme mostrado na figura abaixo.



Configurando

Conectar Subwoofer Wireless

Indicador luminoso do Subwoofer Wireless.

Indicador luminoso (Cor)	Estado
Verde	O subwoofer está recebendo sinal da unidade.
Verde (piscando)	O subwoofer está tentando se comunicar com a unidade.
Vermelho	O subwoofer está no modo Standby.
Desligado (sem visualização)	O Subwoofer está desligado da tomada.

Configurando o Subwoofer Wireless pela primeira vez

1. Conecte o cabo de força Subwoofer Wireless à tomada.
2. Ligue a unidade principal: A unidade principal e o Subwoofer serão conectados automaticamente.

Conectar manualmente o Subwoofer Wireless

Quando houver falha na conexão e o indicador luminoso do Subwoofer estiver vermelho, nesta condição, nenhum som será emitido. Para resolver este problema, siga os passos abaixo.

1. Mantenha as teclas **□** (unidade) e **MUTE** (controle remoto) pressionadas até "REMATE" ser exibido na janela do display.
2. Na parte traseira do Subwoofer pressione o botão **PAIRING**.
 - O indicador luminoso VERDE irá piscar.
3. Desligue e ligue a unidade.
 - O indicador VERDE, informa que a conexão foi estabelecida com sucesso.
4. Se o indicador não for VERDE, refaça os passos 1 ~ 3.



Nota

- Ao desligar a unidade principal, depois de alguns segundos, o Subwoofer entrará em modo standby (espera).
- A distância efetiva para uma boa comunicação entre a unidade e o Subwoofer Wireless é de até 10 metros. Observe a distância máxima permitida e evite problemas de comunicação.
- A conexão entre a unidade e do Subwoofer Wireless poderá levar algum tempo para que seja estabelecida.

Conexão de Equipamento Opcional

Conexão PORT. IN (Dispositivo Portátil)

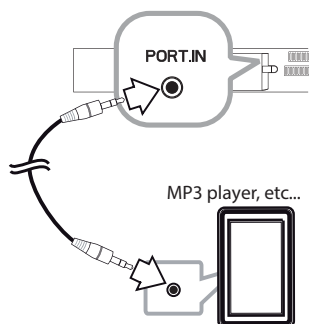

Ouvindo músicas do seu reprodutor portátil

Use a unidade para reproduzir músicas de vários tipos de reprodutores portáteis ou dispositivos externos.

1. Conecte o reprodutor portátil ao conector de entrada **PORT. IN** da unidade.
2. Ligue a unidade pressionando a tecla **⏻** (Power).
3. Pressionando a tecla **FUNCTION** selecione a função **PORTABLE**.
4. Ligue o reprodutor portátil ou o dispositivo externo e inicie a reprodução.

Conexão Optical IN

Conecte a saída optical do dispositivo externo à conexão **OPTICAL IN 1 / 2** da unidade.

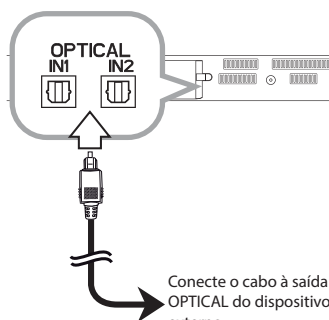

Selecionando rapidamente a entrada **OPTICAL**

Reproduza os sinais sonoros da TV, DVD ou dispositivo digital de 2.0 ou 2.1 canais.

1. Conecte o cabo **OPTICAL** na entrada **OPTICAL IN 1 / 2** da unidade e na saída **OPTICAL** de seu dispositivo externo.

2. Selecione a entrada desejada pressionando a tecla **OPTICAL** (controle remoto).
3. Reproduza os sinais sonoros do dispositivo conectado. Para alternar entre as funções ou voltar para a última entrada selecionada, pressione a tecla **OPTICAL** repetidamente.

! Nota

- Mesmo estando desligada, a unidade pode ser iniciada na função **OPTICAL**, para isso, pressione a tecla **OPTICAL** (controle remoto).

Conexão USB

Conecte seu dispositivo USB na porta USB da unidade.

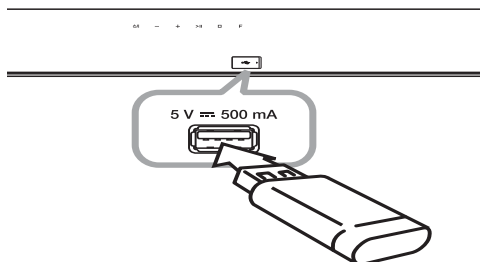

Removendo o dispositivo USB

1. Selecione outra função ou pressione a tecla **■** (**Stop**) no controle remoto ou **■** (**Stop**) na unidade duas vezes.
2. Remova o dispositivo USB da unidade.

Arquivos reproduzíveis

Compatibilidade de Arquivos MP3/WMA

A compatibilidade dos arquivos MP3/WMA com esta unidade está limitado às seguintes características:

- **Frequência de Amostragem:** entre 32 ~ 48 kHz (MP3 / WMA).
- **Taxa de Bit:** entre 32 ~ 320 kbps (MP3) e entre 40 ~ 192 kbps (WMA).
- **Número Máximo de Arquivos:** menor que 999.
- **Extensão de arquivos:** “.mp3” / “.wma”.
- Arquivos com proteção DRM não serão reproduzidos nesta unidade.

Compatibilidade com dispositivos USB:

- Leitor de MP3: Leitor de MP3 tipo Flash.
- Drive USB Flash: Dispositivos que suportam USB1.1.
- A função USB desta unidade não suporta alguns dispositivos USB.

Requerimentos do dispositivo USB:

- Dispositivos que necessitam de instalação de programas adicionais, não são suportados.
- Não retire o dispositivo USB quando estiver em funcionamento.
- Um dispositivo USB com grande quantidade de arquivos armazenados, pode demorar alguns minutos para ser reconhecido.
- Para evitar a perda ou danos aos dados, faça backup de dados regularmente.
- Esta unidade pode não funcionar quando o número de arquivos ultrapassar 1000.
- Não conecte o PC à porta USB da unidade. Esta unidade não pode ser utilizada como um dispositivo de armazenamento.
- O sistema de arquivos exFAT não é compatível com esta unidade.
- **Devido a compatibilidade, alguns dispositivos poderão não ser reconhecidos nesta unidade:**
 - HDD Externo
 - Leitores de Cartão
 - Dispositivos Bloqueados
 - Dispositivos USB tipo rígido
 - USB hub
 - Cabo de extensão USB

Operações Básicas

Operação USB

PARA	EXECUÇÃO (tecla)
Parar	Pressione a tecla STOP (■).
Reproduzir	Pressione a tecla PLAY (▶/⏪).
Pausar	Pressione a tecla PAUSE (⏸).
Voltar/Avançar faixas	Durante a reprodução pressione as teclas (◀◀ / ▶▶) no controle remoto para Voltar ao início do arquivo atual ou avançar ao próximo arquivo. Pressione ◀◀ duas vezes brevemente para voltar ao arquivo anterior.
Busca em Retrocesso/Avanço	Pressione e segure as teclas (◀◀ / ▶▶) no controle remoto durante a reprodução e solte no ponto desejado.

Reproduzir repetidamente ou aleatoriamente	Pressione a tecla REPEAT no controle remoto repetidamente, a janela do display muda na seguinte ordem: RPT1 → RPT DIR (diretório) → RPT ALL → RANDOM → OFF (desligado).
Selecionando arquivos diretamente	Pressione as teclas numéricas 0~9 no controle remoto para ir diretamente para o arquivo desejado.
Recuperação Reprodução	A unidade memoriza o ponto em que você mudou de função ou caso a unidade tenha sido desligada.

! Nota

- O ponto de recuperação será apagado ao retirar o cabo de força da tomada ou remover o dispositivo USB da unidade.

Outras Operações

DRC (Controle de Alcance Dinâmico)

Esta função permite que você ouça o som com maior nitidez em um volume mais baixo (somente Dolby Digital). Ajuste para [DRC ON] usando a tecla **DRC** no controle remoto.

AV Sync

Quando receber os sinais de áudio da TV, o som e a imagem podem não estar sincronizados. Use esta função para ajustar o tempo de atraso.

1. Pressione a tecla **AV Sync** no controle remoto.
2. Use as teclas ◀◀/▶▶ para selecionar o ajuste que varia de 0 a 300 ms.

Visualizando o arquivo e a fonte de entrada

Pressionando a tecla **INFO**, exiba várias informações no modo USB ou OPTICAL IN 1/2.

- **USB:** Exibe informações de arquivos MP3/WMA como, Álbum, Artista e etc, se disponíveis.
- **OPTICAL IN 1/2:** Formato de Áudio / Canal de Áudio.

Desligando o som temporariamente

Pressione a tecla **MUTE** (X) para emudecer sua unidade. Você pode emudecer o som da sua unidade para por exemplo atender o telefone, o ícone "M" será exibido na janela do display.

Operando...

Para cancelar a função, pressione a tecla **MUTE**  no controle remoto ou mude o nível do volume.

AUTO POWER (Ligado/Desligado)

Antes de usar, selecione a função **OPTICAL** e ative a função em **"AUTO POWER ON"** pressionando a tecla **AUTO POWER** (controle remoto).

Quando um dispositivo externo conectado via entrada **OPTICAL** for ligado, a unidade será ligada automaticamente, desde que esteja em modo de espera (standby).

Quando a unidade for ligada usando a função **AUTO POWER**, a função **OPTICAL** será selecionada automaticamente não importando a função selecionada anteriormente antes de desligá-la.

Ao pressionar a tecla **AUTO POWER** a função atuará da seguinte forma:

Display	Operação
AUTO POWER ON	Função ativada
AUTO POWER OFF	Função desativada

! Nota

- Com a função ativada **"AUTO POWER ON"**, se não houver conexão de dispositivos externos via **OPTICAL** ou sinal de áudio digital sendo enviado, a unidade será desligada após 1 minuto de inatividade.
- Dependendo do dispositivo conectado pelo cabo óptico, esta função pode não funcionar.
- Função indisponível se a unidade estiver desligada da tomada.
- Função não suportada no modo **LG Sound Sync (Wireless)**.

Desligamento automático (Modo Standby)

Esta unidade será desligada automaticamente para economizar energia quando não estiver conectada a um dispositivo externo e não for usada por 25 minutos.

Isso também acontece depois de seis horas a partir da conexão de um dispositivo usando a entrada analógica.

! Nota

- Lembre-se, a unidade poderá ligar automaticamente baseada na função **AUTO POWER**.

Ajustando o Sleep Timer (função soneca)

Pressione a tecla **SLEEP** (controle remoto) repetidamente para selecionar o tempo de desligamento da unidade.

Pressione a tecla **SLEEP** (controle remoto) e verifique o tempo restante para o desligamento.

Para cancelar a função, pressione a tecla **SLEEP** repetidamente até o brilho do display retornar ao modo normal.

Função Dimmer

Pressione a tecla **SLEEP** uma vez. A janela do display irá escurecer. Para cancelar a função, pressione **SLEEP** repetidamente até o brilho voltar ao estado inicial.

LG Sound Sync

Sound Sync
Optical

Sound Sync
Wireless

Controle algumas funções desta unidade através do controle remoto de sua TV caso ela seja compatível com **LG Sound Sync**. Certifique-se de que o logotipo **LG Sound Sync**, esteja disponível em sua TV.

Funções controláveis através do controle remoto da TV LG: aumentar/diminuir volume e mudo (**MUTE**).

Consulte o manual de instruções da TV para obter maiores detalhes da função **LG Sound Sync**.

Faça uma das seguintes conexões, dependendo da capacidade do seu equipamento.

! Nota

- Use tanto o controle remoto da unidade como o da TV. Em ambos os casos a unidade será controlada normalmente.
- Quando a conexão falhar, verifique se não existe interferência ou se a TV está ligada corretamente.
- Certifique-se da condição da unidade e a conexão nos casos abaixo quando estiver usando **LG Sound Sync (Wireless)**.
 - Desligue a unidade.
 - Mude para outra função.
 - Desconecte o cabo de áudio óptico digital.
 - Desconecte a conexão wireless e reconecte novamente.

Com conexão com fio

1. Conecte sua TV LG com a unidade por meio de um cabo óptico digital.

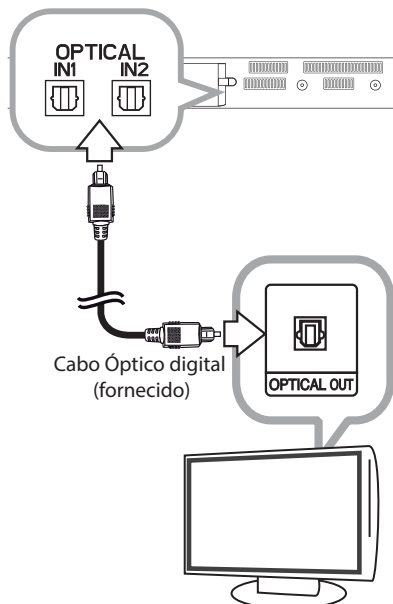

2. Configure a TV para usar a saída de som **LG Sound Sync (Óptico)** (detalhes no manual de instruções da TV).
3. Selecione a entrada onde a TV está conectada pressionando a tecla **OPTICAL** (controle remoto).
4. Selecione a função **OPTICAL 1** ou **OPTICAL 2**.

A informação **"LG OPT"** na janela do display indica que a conexão foi efetuada corretamente.

! Nota

- O tempo para desligamento da unidade será diferente dependendo da sua TV ao definir a função **AUTO POWER** para **"ON"**.

Com conexão sem fio

1. Ligue a unidade.
2. Selecione a função **LG TV**.
3. Configure a TV para usar a saída de som **LG Sound Sync (sem fio)** (detalhes no manual de instruções da TV).

Após conexão, **"PAIRED"** será exibido por 3 segundos na janela do display e em seguida **"LG TV"** indicando que a conexão foi efetuada com sucesso.

! Nota

- Uma vez que a função **"LG TV"** for selecionada, a unidade conecta-se automaticamente com a última TV conectada.

Usando Bluetooth

Sobre Bluetooth®

Bluetooth® é uma tecnologia de comunicação sem fio para conexão de curto alcance.

O alcance disponível é de 10 metros. O som poderá ser interrompido quando a conexão sofrer a interferência eletromagnética ou conectar o bluetooth em outros locais.

A conexão de dispositivos individuais com a tecnologia sem fios **Bluetooth®** não está sujeito a cobranças. Um telefone celular com tecnologia sem fios **Bluetooth®** pode ser utilizado via Cascade (cascata) se a conexão tiver sido efetuada via tecnologia sem fios **Bluetooth®**.

Dispositivos Disponíveis: Telefone celular, MP3, Laptop, PDA (Esta unidade suporta fone de ouvido estéreo.).

Perfis Bluetooth®

A fim de usar a tecnologia sem fio Bluetooth, dispositivos devem ser capazes de interpretar determinados perfis.

Esta unidade é compatível com o perfil A2DP (Perfil Avançado de Distribuição de Áudio).

Ouvir músicas armazenadas no dispositivo Bluetooth®

Conectando a unidade com um dispositivo Bluetooth®

Antes de iniciar o procedimento de conexão, verifique se o recurso bluetooth está ativado no seu dispositivo. Consulte o manual de instruções do seu dispositivo para mais detalhes. Uma vez que a operação de conexão for realizada, não será necessário refazê-la novamente.

1. Na unidade, selecione a função pressionando **FUNCTION** (unidade ou controle remoto) na janela do display será exibido **"BT"** e **"BT READY"**.
2. No dispositivo bluetooth, acesse as configurações bluetooth e na lista de dispositivos selecione **"LG SOUND BAR"**.
3. Entre com a senha, se solicitada.
Senha da unidade: 0000.
4. Quando o processo de conexão for finalizado, **"PAIRED"** será exibido na janela do display e o indicativo Bluetooth na unidade será iluminado.

! Nota

- A forma de conexão pode variar de acordo com o dispositivo bluetooth.

5. Ouvir música.

Para reproduzir uma música armazenada no seu dispositivo Bluetooth, consulte o Manual de Instruções do dispositivo Bluetooth.

! Nota

- A conexão do dispositivo bluetooth deverá ser refeita toda vez que a unidade for desligada.
- Ao mudar para outro modo de reprodução e selecionar novamente a função bluetooth, a conexão com o último dispositivo conectado será automática.
- O som pode ser interrompido quando houver interferência eletromagnéticas de dispositivos que operam na mesma frequência do dispositivo conectado.

! Nota

- Você não pode controlar o dispositivo Bluetooth com esta unidade.
- A Multi-conexão não é suportada. Esta unidade suporta apenas a conexão de um dispositivo por vez.
- O som poderá ser interrompido quando a conexão sofrer interferência de outras ondas eletrônicas.
- Mesmo que a distância de 10 metros seja observada, o dispositivo não será conectado caso haja obstáculos interferindo na conexão do dispositivo com a unidade.
- O uso da função bluetooth pode estar indisponível para alguns tipos de dispositivos.
- Desfrute da função usando o telefone, MP3 Player, Notebook, etc, desde que sejam compatíveis com a função bluetooth.
- Quando não estiver conectado, a informação **"BT READY"** será exibida na janela do display.
- A conexão será desativada caso exista interferência eletromagnéticas de dispositivos que utilizam a mesma faixa de frequência, tais como, equipamentos médicos, micro-ondas ou dispositivos de rede sem fio.
- A conexão será interrompida ao desligar a unidade ou desativar a função Bluetooth no dispositivo.
- Lembre-se, a distância efetiva para uma boa comunicação é 10 metros. Se esta distância não for observada poderão ocorrer problemas como: baixa qualidade da reprodução sonora, falhas na conexão e a consequente desativação da conexão.

Ajuste do Som

Ajustando o modo de Som Surround

Esta unidade possui diversas equalizações sonoras pré-programadas. Selecione o modo desejado pressionando a tecla **SOUND EFFECT** no controle remoto.

Os modos de equalização, serão exibidos na janela do display de forma diferente, dependendo da fonte de entrada e efeitos que estiver utilizando.

Janela do Display	Descrição
NATURAL	Desfrute do conforto de um som natural.
BYPASS	Desfrute do som sem efeito de equalização.
BASS	Durante a reprodução, reforce os agudos, baixos e os efeitos de som surround.
CLRVOICE	Este modo faz com que o som da voz se torne claro, melhorando a sua qualidade.
GAME (Jogos)	Desfrute de um som mais virtual ao jogar jogos de videogames.
NIGHT (Noite)	Este modo poder ser útil quando desejar assistir filmes à noite em volume baixo.
UPSCALER	Utilize esta função para melhorar a qualidade do som, quando reproduzir arquivos MP3 ou outro tipo de compactação. Este modo está disponível somente para fontes de 2 canais.
LOUDNESS	Melhora os sons graves e agudos.
3D SOUND	Este ajuste cria um efeito amplo onde o usuário desfrutará de uma experiência envolvente e cinematográfica do som surround.

! Nota

- Em alguns modos surround, em algumas caixas acústicas talvez não seja perceptível a equalização, isso irá depender do modo surround e da fonte de áudio. Portanto isto não é defeito.
- Poderá ser necessário redefinir o modo surround após alternar a fonte de entrada, ou após alterar o arquivo do som.

Auto Volume (ligado/desligado)

Esta unidade suporta a função auto volume que ajusta automaticamente o nível de volume.

Quando a saída de som estiver muito alta ou muito baixa, pressione a tecla **AUTO VOLUME** no controle remoto. Assim você poderá desfrutar do som com níveis adequados.

Para cancelar esta função, pressione a tecla **AUTO VOLUME** novamente.

Ajuste do nível do Som do Subwoofer

Ajuste o nível do som do Subwoofer da seguinte forma.

1. Pressione **WOOFER LEVEL** (controle remoto).
2. Pressione **-/+ VOL** (controle remoto ou unidade) para ajustar o nível de som do **WOOFER**.

Controlando a TV com o Controle Remoto

Você pode controlar sua TV usando as teclas abaixo:

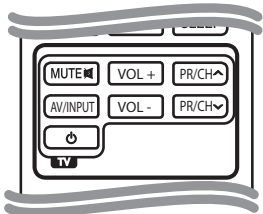

TECLA	OPERAÇÃO
MUTE	Para emudecer o som da TV.
AV/INPUT	Seleciona uma fonte de entrada da TV.
⏻ (POWER)	Liga / Desliga a unidade
VOL +/-	Ajusta o volume da TV
PR/CH ▲ / ▼	Seleciona os canais memorizados.

! Nota

- Dependendo da TV, talvez não seja possível controlá-la usando as teclas do controle remoto da unidade.

Configurando o Controle Remoto

Se a TV consta na tabela abaixo, programe o controle remoto da unidade da seguinte forma:

1. Enquanto mantém pressionado a tecla ⏻ (TV POWER), use as teclas numéricas para digitar o código do fabricante da sua TV conforme abaixo:

Fabricante	Nº do Código
LG	1 (Padrão), 2
Zenith	1, 3, 4
GoldStar	1, 2
Samsung	6, 7
Sony	8, 9
Hitachi	4

2. Solte a tecla ⏻ (TV POWER) para completar o ajuste.

! Nota

- Pode ser que algumas ou todas as teclas não funcionem com sua TV, mesmo que o código tenha sido digitado corretamente.
- Quando as pilhas do controle remoto forem trocadas, talvez o código configurado seja substituído pelo código padrão de fábrica. Nesse caso, configure novamente o controle remoto com o código adequado.

Solução de Problemas...



Solucionando Problemas		
Sintoma	Causa	Correção
Não liga	• O cabo de energia está desconectado.	• Conecte o cabo de força na tomada.
	• Verifique se não há problemas com a eletricidade.	• Verifique o estado de funcionamento de outros aparelhos.
Sem Som	• Verifique se você selecionou a função correta.	• Pressione a tecla FUNCTION e verifique a função selecionada.
	• A função MUTE está ativada.	• Pressione a tecla MUTE ou ajuste o nível sonoro para cancelar a função.
Sem Som no Woofer	• O cabo de alimentação de woofer não está conectado. • O emparelhamento entre a unidade e o woofer está desconectado.	• Conecte o cabo de força na tomada da parede. • Conecte a unidade e o Woofer.
A janela do Display está escura	• A função DIMMER ou a função Sleep está ativada.	• Pressione a tecla SLEEP para cancelar a função.
O controle remoto não funciona corretamente.	• O controle remoto não está apontado para o sensor da unidade.	• Aponte o controle remoto para o sensor remoto da unidade.
	• O controle remoto está distante da unidade.	• A distância máxima para uso do controle é de 7 metros.
	• Há um obstáculo entre o controle remoto e a unidade.	• Remova o obstáculo.
	• As pilhas estão descarregadas.	• Troque-as por pilhas novas.
A função AUTO POWER não funciona	• Dependendo do dispositivo conectado pelo cabo optical, esta função pode não operar.	

Especificações Técnicas...

Especificações Técnicas - NB3530A	
GERAL	
Alimentação	110-240V ~ 50/60Hz
Consumo de Energia	40 W
Peso (Aproximado)	2.5 Kg
Dimensões Externas (Aproximada) - L*A*P	950 * 71 * 47 mm
Condições Operacionais	5 °C a 35 °C
Umidade Operacional	5 % a 90 %
USB	DC 5 V \equiv 500 mA
ENTRADAS	
DIGITAL IN (OPTICAL IN)	3.0 Vrms (p-p), Conector Optical x 2
PORT. IN	0.5 Vrms (Conector estéreo 3.5 mm)
AMPLIFICADOR	Potência de Saída RMS por canal, limitada pela DHT 10%
Modo Estéreo	80 + 80 W (4 Ω , 1kHz), THD 10%
Subwoofer	140 W (3 Ω , 60Hz), THD 10%
CAIXAS ACÚSTICAS (SUBWOOFER)	Potência de Entrada RMS de referência, conforme IEC60268
Tipo	1 via 1 Alto-Falante
Impedância	3 Ω
Potência de Entrada Nominal	140 W
Dimensões	170 * 360 * 316 mm
Peso	5.54 Kg

Desenhos e especificações técnicas estão sujeitos a modificações sem prévio aviso.

Licenças e Marcas Comerciais

	<p>Fabricado sobre licença da Dolby Laboratories. Dolby e o símbolo duplo-D são marcas registradas da Dolby Laboratories.</p> <p>*****</p>
	<p>Fabricado sob licença das patentes dos EUA Nos: 5,956674; 5,974,380; 6,487,535 e outras patentes dos EUA e patentes mundiais emitidas e pendentes. DTS, o Símbolo e DTS e o Símbolo são marcas registradas e DTS 2.0 Channel é uma marca comercial da empresa DTS, Inc. Produto inclui software. © DTS, Inc. Todos os direitos reservados.</p> <p>*****</p>
	<p>Tecnologia Bluetooth® é um sistema que permite o contato de rádio entre dispositivos eletrônicos dentro de um máx. intervalo de 10 metros.</p> <p>Conexão de dispositivos individuais sob a tecnologia Bluetooth® sem fio não irão incorrer em quaisquer encargos.</p> <p>Um telefone celular com tecnologia Bluetooth® sem fio pode ser operado através de Cascata se a conexão foi efetuada via tecnologia Bluetooth®.</p> <p>A marca Bluetooth® e os logotipos são de propriedade da Bluetooth® SIG, Inc. e qualquer uso de tais marcas pela LG Electronics está sob licença.</p> <p>Outros nomes e marcas comerciais são de seus respectivos proprietários.</p> <p>*****</p>

Manutenção

Manuseando a unidade	<p>Ao Transportar a unidade</p> <p>Por favor guarde a caixa e as embalagens originais da unidade. Quando for enviar para outro local, para a maior proteção, reembale o aparelho conforme embalado de fábrica.</p> <p>Mantenha a superfície exterior limpa</p> <ul style="list-style-type: none">• Não use líquidos voláteis perto da unidade como spray inseticida.• Limpar com muita força pode danificar a superfície.• Não deixe produtos de plásticos ou de borracha em contato com a unidade por um longo período de tempo. <p>Limpeza da unidade</p> <p>Para limpar a unidade use um pano macio e seco. Se a superfície estiver extremamente suja, use um pano macio levemente umedecido com detergente neutro. Não use solventes como álcool, benzina ou thinner, pois eles podem danificar a superfície da unidade.</p>
-----------------------------	---

Certificado de Garantia

A LG Electronics do Brasil Ltda., através de sua Rede de Serviços Autorizados, garante ao usuário deste produto os serviços de Assistência Técnica para substituição de componentes ou partes, bem como mão-de-obra necessária para reparos de eventuais defeitos, devidamente constatados como sendo de fabricação, pelo período de 01 (Um) ano, incluindo o período de garantia legal de 90 (noventa) dias, contados a partir da data de emissão da nota fiscal de compra pelo primeiro proprietário, desde que o mesmo tenha sido instalado conforme orientações descritas no manual do usuário que acompanha o produto e, somente em Território Nacional.

Garantia Legal:

O consumidor tem o prazo de 90(noventa) dias, contados a partir da data de emissão da nota fiscal de compra, para reclamar de irregularidades (vícios) aparentes, de fácil e imediata observação no produto, como os itens que constituam a parte externa e qualquer outra acessível ao usuário, assim como, peças de aparência e acessórios em geral.

Condições para validade da garantia legal e contratual

A Garantia Legal e Contratual perderá seu efeito se:

- ▶ O produto não for utilizado para os fins a que se destina;
- ▶ A instalação ou utilização do produto estiver em desacordo com as recomendações do Manual de Instruções;
- ▶ O produto sofrer qualquer dano provocado por mau uso, acidente, queda, agentes da natureza, agentes químicos, aplicação inadequada, alterações, modificações ou consertos realizados por pessoas ou entidades não credenciadas pela LG Electronics da Brasil Ltda;
- ▶ Houver remoção e/ou alteração do número de série ou da identificação do produto.

Condições não cobertas pela garantia legal e contratual

A Garantia não cobre:

- ▶ Danos provocados por riscos, amassados e uso de produtos químicos/abrasivos sobre o gabinete;
- ▶ Transporte e remoção de produtos para conserto que estejam instalados fora do perímetro urbano onde se localiza o Serviço Autorizado LG mais próximo. Nestes locais, qualquer despesa de locomoção e/ou transporte do produto, bem

como despesas de viagem e estadia do técnico, quando for o caso, correrão por conta e risco do Consumidor;

- ▶ Desempenho insatisfatório do produto devido a instalação ou rede elétrica inadequadas;
- ▶ Troca de peças e componentes sujeitos a desgaste normal de utilização ou por dano de uso;
- ▶ Serviços de instalação, regulagens externas e limpeza, pois essas informações constam no Manual de Instruções;
- ▶ Eliminação de interferências externas ao produto que prejudiquem seu desempenho, bem como dificuldades de recepção inerentes ao local ou devido ao uso de antenas inadequadas.

Observações:

- A LG Electronics da Brasil Ltda. não assume custos ou responsabilidade relativos a pessoa ou entidade que venham a oferecer garantia sobre produtos LG, além das aqui descritas;
- As despesas decorrentes e consequentes da instalação de peças que não pertençam ao produto são de responsabilidade única e exclusiva do comprador;
- A LG Electronics da Brasil Ltda se reserva o direito de alterar as características gerais, técnicas e estéticas de seus produtos sem prévio aviso;
- A garantia somente é válida mediante a apresentação de nota fiscal de compra deste produto.

PRODUZIDO
NO POLO INDUSTRIAL
DE MANAUS

CONHEÇA A AMAZÔNIA

LG Electronics do Brasil Ltda.

CNPJ: 01.166.372/0008-21
Rua Javari, nº 1004, Distrito
Industrial, CEP 69075-110,
Manaus/AM, Indústria Brasileira

SAC serviço de atendimento
ao consumidor

4004 5400 Capitais e Regiões Metropolitanas

*0800 707 5454 Demais localidades

*Somente chamadas originadas de telefone fixo

WWW.LGE.COM.BR

EM CASO DE DÚVIDA, CONSULTE NOSSO SAC



Não jogue este impresso em via pública.
Mantenha sua cidade limpa.