



LG

Life's Good

繁體中文
簡體中文
ENGLISH

使用手冊

用戶手冊

User Guide

LG L Fino Dual

LG-D295



使用手冊

- 畫面顯示及插圖可能與實際手機上顯示的有所不同。
- 因應手機軟體版本有別或使用不同服務供應商而定，本手冊中的部份內容可能不適用於您的手機。此文件中所有資訊如有更改，恕不另行通知。
- 由於使用觸控螢幕鍵盤，此手機不適合視障人士使用。
- Copyright ©2014 LG Electronics, Inc. 保留所有權利。LG 及 LG 標誌乃 LG 集團及其相關公司的註冊商標。所有其他商標均屬於其擁所有者。
- Google™、Google Maps™、Gmail™、YouTube™、Hangouts™ 及 Play Store™ 均為 Google, Inc 的商標。

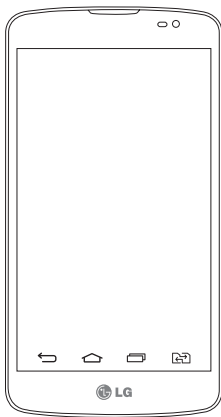

目錄

安全及有效使用準則.....	5	Wi-Fi Direct.....	33
重要通知.....	10	使用 USB 纜線進行 PC 連接.....	33
了解您的手機.....	14	通話功能.....	34
手機概覽.....	14	撥打電話.....	34
安裝智能卡及電池.....	16	從通訊錄中撥打電話.....	34
為手機充電.....	18	接聽來電和拒接來電.....	34
使用記憶卡.....	19	調節通話音量.....	34
將螢幕鎖定及解鎖.....	21	通話期間撥打第二個電話.....	35
您的桌面.....	22	檢視通話記錄.....	35
觸控螢幕提示.....	22	通話設定.....	35
桌面.....	23	通訊錄.....	36
擴展桌面.....	23	搜尋通訊錄.....	36
自訂桌面.....	24	新增通訊錄.....	36
返回最近使用的應用程式.....	24	最愛通訊錄.....	36
通知面板.....	25	建立群組.....	37
使用雙 SIM 卡.....	25	訊息.....	38
開啟通知面板.....	26	發送訊息.....	38
狀態欄上的指示圖示.....	26	訊息串連方塊.....	39
螢幕鍵盤.....	28	更改訊息設定.....	39
輸入重音字母.....	28	電子郵件.....	40
Google 帳戶設定.....	29	管理電郵帳號.....	40
連接到網絡及裝置.....	30	處理帳號資料夾.....	40
Wi-Fi.....	30	編寫及發送電子郵件.....	40
連接至 Wi-Fi 網絡.....	30	相機和影片.....	42
開啟 Wi-Fi 並連接至 Wi-Fi 網絡.....	30	了解取景器.....	42
藍牙.....	30	使用進階設定.....	43
共享手機的數據連接.....	32	快速拍照.....	43

當拍攝相片後	44	實用程式	59
手勢拍攝	45	設定鬧鐘	59
使用超廣角模式	45	使用計算機	59
錄製短片	45	新增事件至日曆	59
錄製影片後	46	語音備忘錄	60
從您的媒體匣	46	錄製聲音或語音	60
功能	47	工作	60
訪客模式	47	ThinkFree Viewer	60
Knock Code	47	Google+	61
開啟螢幕	47	語音搜尋	61
QuickMemo+	48	下載	61
使用 QuickMemo+ 選項	49	LG SmartWorld	62
檢視已儲存的 QuickMemo+	49	如何從手機進入 LG SmartWorld	62
QSlide	50	網絡功能	63
智能鍵盤	51	互聯網	63
即時放大	52	使用網絡工具列	63
多媒體	53	檢視網頁	63
媒體匣	53	開啟頁面	63
檢視圖片	53	書籤	64
播放影片	53	歷史記錄	64
編輯相片	55	Chrome	64
刪除相片/影片	55	檢視網頁	64
設定為牆紙	55	開啟頁面	64
音樂	55	與其他裝置同步。	64
播放歌曲	55	設定	65
新增音樂檔案至手機	57	網絡	65
使用媒體裝置 (MTP) 傳輸音樂	57	聲音	67
FM 收音機	58	顯示	68
		一般	70

目錄

PC 軟件 (LG PC Suite).....	73
手機軟件更新	75
有關本使用者指南.....	76
有關本使用者指南	76
商標	76
配件	77
疑難排解.....	78
常見問題解答	80

安全及有效使用準則

請讀取以下簡易的使用規則。違反這些準則可能會發生危險或觸犯法律。

如果發生故障，您裝置中內置的軟件工具會建立一份故障日誌。此工具只會收集與故障相關的數據，例如訊號強度、通話時突然斷線的 cell ID position (cell ID 位置) 和載入的應用程式。此日誌只用作協助確定發生故障的原因。這些日誌會被加密，如您需要退回裝置進行維修，只有已授權的 LG 維修中心才可存取其內容。

無線電波暴露準則

無線電波暴露及特定吸收比率 (SAR) 資訊。

本型號手機 LG-D295 之設計符合適用的無線電波暴露安全要求。這些要求乃基於可確保所有使用者安全的科學指引，範圍涵蓋任何年齡與任何健康狀況的人士。

- 無線電波暴露指引的度量單位叫作特定吸收比率 (SAR)。SAR 測試使用標準方法進行，用手機以在所有使用的頻帶最高的合格電源水平傳輸。
- 雖然不同型號 LG 手機的 SAR 水平有所差異，但所有這些手機的設計均符合無線電波暴露的相關指引。
- 國際非離子化輻射保護委員會 (ICNIRP) 建議的 SAR 限制，即平均 10 克組織 2 W/kg。
- 本型號手機在耳邊使用的最高 SAR 值為 0.846 W/kg (10 克)，佩戴於身上時則為 0.809 W/kg (10 克)。
- 在將手機置於耳邊正常使用或使其距身體至少 1.5 厘米遠的情況下，此流動電話符合關於 RF 暴露的指引。如果隨身攜帶手機，所用的手機套或其他裝置中不可包含金屬物品，並應使手機與身體至少保持 1.5 厘米的距離。要傳輸數據檔案或訊息時，該裝置與網絡進行有效的連接。在某些情況下，數據檔案或訊息的傳送可能會延遲，直至這類連接可用為止。請確保遵守以上的特別距離指示，知道傳輸完成為止。

產品保護及維護



警告：

請僅使用經認可適用於此特定型號手機的電池、充電器及配件。使用其他種類的配件可能會導致手機的認可或保養失效，並可能引致危險。

安全及有效使用準則

- 請勿拆開此裝置。如手機需要維修，請由合資格的維修技師進行維修。
- 根據 LG 的政策，保養期內的維修可能會包括更換部件或主板，這些用於更換的部件或主板可能全新的或是經過翻新的，但其功能與被更換的部件相同。
- 請遠離如電視、收音機或個人電腦等電器產品而使用手機。
- 裝置需遠離發熱來源，如散熱器或烹調器具。
- 請勿摔落手機。
- 請勿讓此裝置遭機械震動或衝擊。
- 請於任何有特殊限制的地方關閉手機。例如，請勿在醫院內使用手機，否則它可能會對敏感的醫療設備造成影響。
- 請勿以潮濕的雙手對充電中的手機進行操作。這可能會引致觸電和造成手機嚴重損壞。
- 請不要在易燃材料附近為手機充電，因為充電期間手機會發熱並導致火災。
- 使用乾布清潔裝置表面（請勿使用苯、稀釋劑或酒精等溶劑）。
- 切勿在布質家具上為手機充電。
- 手機應在通風良好的環境中充電。
- 請勿讓此裝置接觸過多煙霧或塵埃。
- 請勿將手機置於信用卡或車票附近，這可能會影響磁帶上的資料。
- 請勿以尖銳物件敲打螢幕，否則可能會對手機造成損毀。
- 請勿將手機暴露於液體或濕氣中。
- 請小心使用配件，例如耳機。如非必要，請勿觸及天線。
- 如果玻璃螢幕碎裂，請勿使用、接觸或嘗試移除或修補玻璃。因妄用或不正確使用而導致玻璃螢幕受損並不在保養範圍內。
- 您的手機是一部電子裝置，在正常操作期間，會產生熱力。在沒有足夠通風的環境下，長時間與皮膚直接接觸可能導致不適或輕度灼傷。因此，操作期間或操作之後處理手機時，請謹慎使用。
- 如果手機受潮，請立即拔下手機電源線並立即擦乾。請勿嘗試用烤爐、微波爐或風筒等外部加熱裝置加快變乾的過程。
- 手機如果潮溼，液體會改變手機內產品標籤的顏色。因電腦暴露於液體而做成的損壞並不受保養條款覆蓋。

有效地操作手機

電子裝置

所有手機均可能受訊號干擾，這可能會影響手機效能。

- 請勿在未取得批准下在醫療儀器附近使用您的手機。避免將手機放置在心臟起搏器附近，例如您胸口上的口袋。
- 一些助聽器可能會受手機干擾。
- 手機可能會輕微干擾電視、收音機、個人電腦等。
- 如可能，請在介乎 0 °C 與 40 °C 的溫度中使用手機。將手機曝露在極低或極高的溫度下可能會導致手機損壞、故障或甚至爆炸。

道路安全

檢查您駕駛時所在地區使用手機的法例及規則。

- 駕駛時切勿使用手持手機。
- 請專心一致駕駛。
- 請視乎駕駛情況，駛離馬路並停泊好汽車後才撥打或接聽電話。
- RF 能量可能會影響車內某些電子系統，例如車載立體聲音響及安全設備等。
- 如果您的汽車配有氣囊，切勿讓已安裝的無線設備或手提無線設備阻擋氣囊。這可能會導致氣袋無法正常彈出，使其失去保護作用或造成嚴重人身傷害。
- 如果在外出時聆聽音樂，請確保將音量設定至合適水平，以便可以對周圍環境產生警覺。這在路邊時特別重要。

避免損害您的聽覺



避免聽力受損，請不要長時間在高音量下聆聽。

如果長時間以較大音量收聽，可能會對聽覺造成損害。所以我們建議開啟或關閉手機時，不要將它放於太近耳朵。我們亦建議將音樂及通話音量設定至合適水平。

- 使用耳機時，如果您未能聽見附近的人說話，或者坐在您身邊的人能聽見您正在聆聽的聲音，就應將聆聽音量調低。

安全及有效使用準則

注意：耳機的過大聲音壓力可能導致聽覺受損。

玻璃部件

您的手機的部分部件以玻璃製造。如您的手機摔在堅硬的表面上或受猛烈撞擊，玻璃部件可能會破裂。如玻璃破裂，請勿接觸或嘗試移除碎片。請停止使用您的手機，直至授權的服務供應商為您更換玻璃部件。

爆破地區

請勿在進行爆破時使用手機。請嚴格遵守相關限制、規定或條例。

潛在爆炸氣壓

- 請勿在加油站使用手機。
- 請勿在燃料或化學物質附近使用手機。
- 請勿在放置了手機及配件的汽車車廂運送或擺放易燃氣體、液體或爆炸物。

在飛機上

無線裝置可引致飛機干擾。

- 登機前，請先關掉手機。
- 未經地勤人員批准，請勿在機艙內使用手機。

兒童

請將手機放在兒童接觸不到的安全地方。手機包含微細零件，如果拆開，可能造成哽咽危險。

緊急通話

某些流動網絡可能無法使用緊急通話。因此，您不應僅倚賴手機作為緊急通話的方式。請向您本地的服務供應商查詢。

電池資料及保護

- 充電前，您無須完全放電。跟其他電池系統不同，沒有記憶影響可降低電池的效能。
- 只使用 LG 電池及充電器。LG 充電器是為將電池壽命擴至最大而設。
- 請勿拆解電池或造成電池短路。
- 當電池不再提供可接受的效能，請更換電池。電池組在必須更換前可重新充電數百次。
- 如果電池很久沒有使用，重新充電以擴展其用量。
- 請勿直接將充電器暴露於日光下或高濕度環境（如浴室）中。
- 請勿將電池置於過熱或過冷的地方，此類場合可能會損害電池效能。
- 若使用類型不當的電池，則有發生爆炸的危險。
- 請根據製造商的指示來處理廢棄電池。盡量回收利用。請勿作為家庭廢棄物處理。
- 如果需要更換電池，請帶同手機前往最近的授權 LG 電子產品服務點或經銷商以尋求協助。
- 請緊記在手機完全充電後從牆壁插座拔出充電器，避免充電器造成不必要的電力損耗。
- 電池的實際壽命將取決於網絡設定、產品設定、使用模式、電池及環境條件。
- 請勿讓如動物牙齒、指甲等尖銳物與電池發生接觸。這可能會引起火災。

確認聲明

LG Electronics 在此聲明 LG-D295 產品符合對 1999/5/EC 指示的基本要求和和其他相關規定。確認聲明副本請見：<http://www.lg.com/global/declaration>

如何更新您的智能手機

存取最新韌體更新、新增軟件功能以及改善地方。

- 在沒有電腦的情況下，更新智能電話。選擇更新中心 > 軟體更新。
- 在連接電腦的情況下，更新智能電話。更多有關此功能的資訊，請瀏覽 <http://www.lg.com/common/index.jsp> 選擇國家/地區及語言。

重要通知



使用手機前請閱讀此重要通知！

在您將手機送往維修或致電服務人員前，請檢查您手機出現的問題有否在此部分描述。

1. 手機記憶體

當手機記憶體的可用空間少於 10%，手機便無法接收新訊息。您需要檢查您的手機記憶體，並刪除一些數據如應用程式或訊息，以騰出更多可用記憶。

要解除安裝應用程式：

- 1 點按  >  > 應用程式標籤 > 設定 > 一般標籤 > 應用程式。
- 2 當所有應用程式出現後，捲動並選擇您想解除安裝的應用程式。
- 3 點按解除安裝。



2. 充分利用電池壽命

關閉無須持續在背景運行的功能，便能延長電池電量。您可監控應用程式及系統資源的電池電量消耗。



延長手機電池壽命

- 不使用無線電通訊時將其關閉。不使用 Wi-Fi、藍牙或 GPS 時，請將其關閉。
- 降低螢幕亮度，並設定較短的螢幕逾時。
- 關閉 Gmail、日曆、通訊錄及其他應用程式的自動同步。
- 您下載的部分應用程式可能會減少電池壽命。
- 使用已下載的應用程式期間，請檢查電池電量。

要檢查電池充電量：

- 點按  >  > 應用程式標籤 > 設定 > 一般標籤 > 關於手機 > 通用 > 電池。
- 電池狀態（充電或放電中）及電池存量（電量百分比）會在螢幕頂部顯示。

要監控與控制使用的電池電力：

- 點按  >  > 應用程式標籤 > 設定 > 一般標籤 > 關於手機 > 通用 > 電池 > 電池使用狀況。

螢幕將會顯示電池使用時間。會告知您的手機自上次連接到電源的時間，或如果目前已連接到電源，便會告知手機最後使用電池電力運作的時間。畫面會顯示使用電池電力的應用程式或服務，按照用量高至低排序。

3. 在安裝開放原始碼的應用程式及操作系統前



警告：

如果您安裝及使用並非由製造商提供的作業系統，可能會造成您的手機故障。此外，您的手機不再受保養。

警告：

為了保護您的手機和您的個人資料，請只從受信任的來源下載應用程式，例如 Play Store™。如不正確安裝應用程式，手機可能無法正常運作，或出現嚴重錯誤。您必須從手機解除安裝該等應用程式及其所有相關數據和設定。

4. 使用解鎖圖形

設定解鎖圖形以保護您的手機。點按  >  > 應用程式標籤 > 設定 > 顯示標籤 > 鎖定螢幕 > 選擇螢幕鎖定 > 圖形。此會開啟指導您如何繪畫螢幕解鎖圖形的畫面。您必須新增一個備份 PIN 碼作為安全措施，以防您忘記您的解鎖圖形。

警告：請於設定解鎖圖形前建立 Google 帳號，並緊記您於新增圖形鎖時所設定的備份 PIN 碼。

警告：

使用圖案鎖定的注意事項。

請記住您所設定的解鎖圖案，這是非常重要的。如果錯誤輸入圖案的次數達到 5 次，您將無法存取您的手機。您有 5 次輸入解鎖圖案、PIN 或密碼的機會。如果您已使用全部 5 次機會，您可在 30 秒後再次嘗試。

重要通知

當您記不起您的解鎖圖案、PIN 碼 或密碼：

< 如果您忘記了您的圖形 >

如果您已用手機登入至您的 Google 帳號但 5 次輸入錯誤的圖形，請按 **忘記解鎖圖形?** 按鈕。您將需要使用您的 Google 帳號登入，或輸入您於新增圖形鎖時設定的備份 PIN 碼。

如果您尚未在手機上建立 Google 帳號或忘記備份 PIN 碼，您需要進行硬性重新設定。

< 如您忘記了您的 PIN 碼或密碼 >

如您忘記您的 PIN 碼或密碼，您需要進行硬體重新設定。

警告：如您進行硬體重新設定，所有使用者應用程式及資料將被刪除。

注意：如您並未登入至您的 Google 帳號，及忘記了您的解鎖圖形，您需要輸入您的備份 PIN 碼。

5. 使用硬性重新設定（原廠設定）

如您的手機並無還原至其原始狀態，請使用強制重新設定（原廠設定）以初始化手機。

- 1 關閉電源。
- 2 按住手機上的**電源/鎖定鍵 + 音量降低鍵**。
- 3 只有當 LG 標誌顯示時才鬆開**電源/鎖定鍵**，然後立即再次按住**電源/鎖定鍵**。
- 4 當顯示Factory data reset畫面時，鬆開所有按鍵。
- 5 按下**VOLUME key**以捲動至所需選項，然後按下**電源/鎖定鍵**以確認。
- 6 按下**VOLUME key**以捲動至所需選項，然後按下**電源/鎖定鍵**再確認一次。





警告：



若進行硬性重新設定，所有用戶應用程式、用戶數據及 DRM 授權將被刪除。請記住先備份所有重要的數據，才進行硬性重新設定。

6. 開啟及切換應用程式

有了 Android，多任務處理變得簡易，您可以同時執行多個應用程式。開啟新的應用程式時，您無需退出原來的應用程式。使用及切換數個開啟中的應用程式。Android 會管理每一個應用程式，根據需要停止及啟動程式，確保閒置的應用程式不會耗用不必要的資源。

- 1 點按**最近按鍵** 。將會顯示最近使用的應用程式列表。
 - 2 點按要存取的應用程式。此舉不會停止之前的應用程式於手機背景上執行。使用後，請確保點按**返回鍵**  以結束應用程式。
- 若要從最近使用的應用程式列表移除應用程式，請向左或向右滑動應用程式。若要清除所有應用程式，請點擊**全部清除**。

7. 使用媒體裝置處理 (MTP) 傳輸音樂、相片及影片

- 1 點按  >  > **應用程式標籤** > **設定** > **一般標籤** > **儲存裝置** 以查看儲存媒體。
- 2 使用 USB 線將手機連接到電腦。
- 3 **選擇 USB PC 連接**會顯示於手機螢幕上，選擇**媒體裝置 (MTP)**的選項。
- 4 開啟電腦上的記憶體資料夾。您可以於電腦上檢視大容量儲存內容，並可將檔案從電腦傳輸至裝置的記憶體資料夾，相反亦然。

8. 將手機直立

如使用其他電話一樣，垂直握住您的手機。手機備有內置天線。小心不要刮花或損壞手機背部，這可能會影響效能。

撥打/接聽電話或傳送/接收資料時，避免握住手機的較低部分（因備有天線）。這樣做可能影響通話品質。

了解您的手機

手機概覽

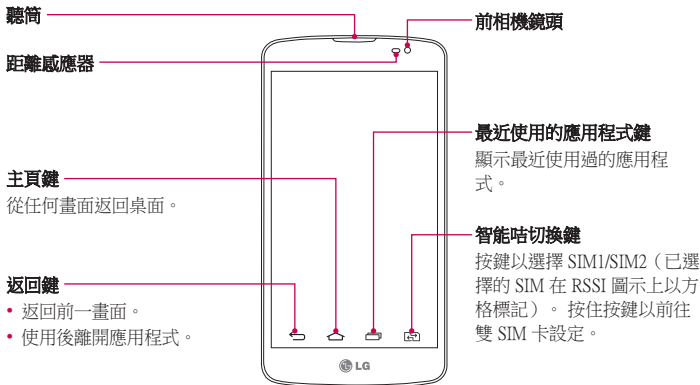

注意：距離感應器

當接收及撥出通話時，距離感應器會感應手機接近您的耳朵，並自動關閉畫面背光照明及鎖上觸控螢幕。這將延長電池壽命並且防止通話時不小心啟動觸控畫面。

警告：

若將較重物體置於手機上，或坐在手機上會損壞 LCD 和觸控畫面功能。請勿將保護貼掩蓋 LCD 的距離感應器。這可能會導致感應器出現故障。

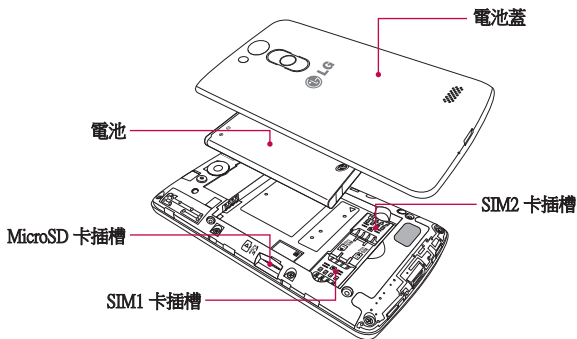
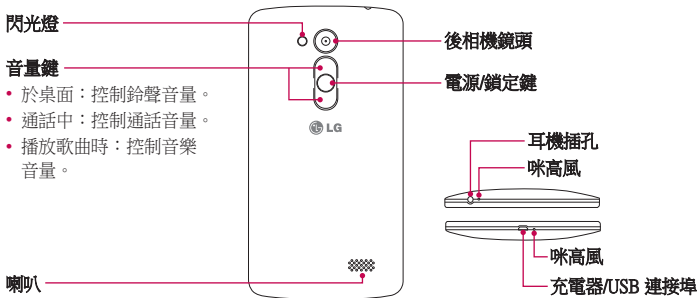

了解您的手機

安裝智能卡及電池

開始使用您的新手機前，您需要先設定手機。插入 Micro-SIM 卡及電池。

- 1 要取下電池蓋，請用一隻手握住手機。再用另一隻手，如圖中所示用姆指打開背蓋。

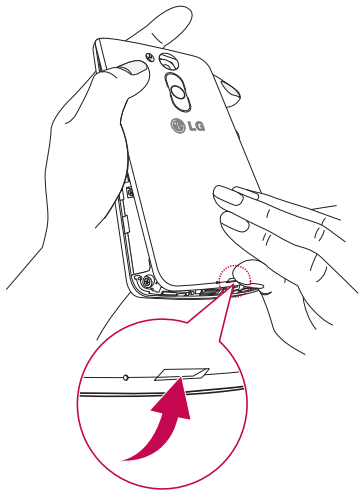

2 如圖所示將 Micro-SIM 卡推入相應的插槽。確保智能卡的金屬接觸面朝下。

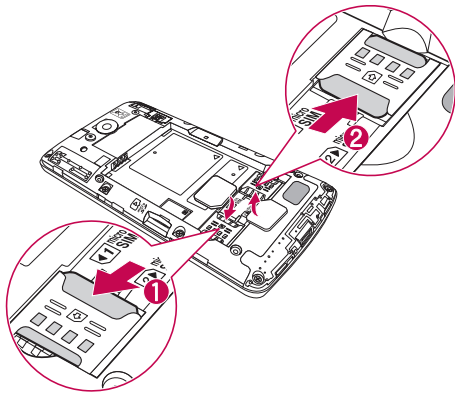

3 對準手機及電池的金屬接觸面插入電池 (1) 並且按下電池直至發出卡嗒聲，放置到位 (2)

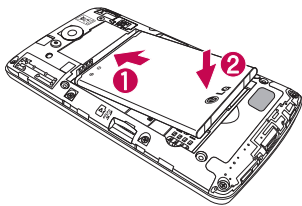

了解您的手機

4 將背蓋對準電池盒 (1) 並且按下背蓋直至發出卡嗒聲，放置到位 (2)。

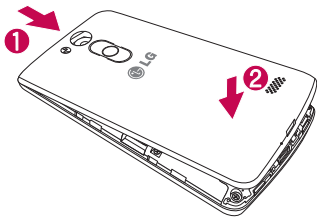

注意：電源開啟／關閉功能需在電池蓋蓋上手機時才能使用。

為手機充電

首次使用前請為電池充滿電量。請使用充電器為電池充電。經 USB 纜線連接，電腦亦可為電池充電。

警告：

只使用 LG 認可的充電器、電池、及纜線。使用未經認可的充電器或纜線，可能會導致電池充電緩慢或彈出關於充電緩慢的訊息。由未經認可的充電器或纜線而導致電池爆炸或裝置損壞並不包括於保養範圍。

充電器連接埠位於手機底部。插入充電器，並將其連接至電源插座。

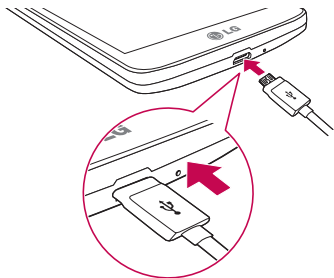

注意：

- 第一次充電時必須將電池完全充電，以提高電池壽命。
- 請勿於充電時打開電池蓋。

使用記憶卡

手機支援使用容量最多為 32GB 的 microSD™ 或 microSDHC™ 記憶卡。這些記憶卡是特別為流動電話或其它小型裝置所設計的，適合儲存例如音樂、程式、影片、以及相片等多媒體檔案於您的手機上使用。

要安裝記憶卡：

將記憶卡插入插槽中。並確保金屬接觸面朝下。

要安全取出記憶卡：

點按 (☰) > 應用程式標籤 > 設定 > 一般標籤 > 儲存裝置 > 移除SD卡。

了解您的手機

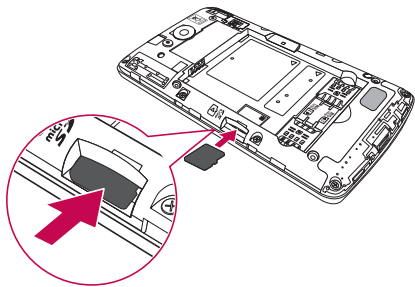

注意：

- 只能使用與手機相容的記憶卡。使用不相容的記憶卡可能損壞記憶卡與儲存的資料，也可能損害手機。
- 裝置使用 FAT32，任何一個檔案的大小上限為 4 GB。

⚠ 警告：

手機開啟時，請勿插入或移除記憶卡。這樣可能會損壞您的記憶卡及手機，而記憶卡內儲存的資料亦可能損壞。

要格式化記憶卡：

您的記憶卡可能已格式化。如尚未格式化，您必須在使用前將其格式化。

注意：格式化記憶卡時，所有已儲存在卡上的檔案都會被刪除。

- 1 點按  以開啟應用程式清單。
- 2 捲動及點按**設定** > **一般標籤**> **儲存裝置**。
- 3 點按**移除SD卡**。
- 4 點按**清除SD卡** > **清除SD卡** > **全部清除**。
- 5 如您已設定圖形鎖定，輸入圖形鎖定，然後選擇**清除全部**。

注意：如您的記憶卡包含其他內容，記憶卡格式化後的資料夾結構可能會改變，因為所有舊檔案經已刪除。

將螢幕鎖定及解鎖

如果您暫時不使用手機，螢幕會自動關閉及鎖定。這有助防止意外按鍵，並可節省電池電力。

當您並非正使用手機時，按**電源/鎖定鍵**  以鎖定您的手機。

如鎖定手機時正在執行程式，其於鎖定模式時可能仍在執行。建議先結束所有程式，再進入鎖定模式，避免造成不必要的收費（例如：通話、存取網絡及數據通訊）。

要喚醒手機，按**電源/鎖定鍵** 。會顯示鎖定畫面，觸控並向任何方向滑動鎖定畫面，以解除鎖定桌面。您最後檢視的畫面將會開啟。

您的桌面

觸控螢幕提示

以下為如何於手機上瀏覽的一些提示。

點按或觸控 - 用手指單次點按以選擇項目、連結、捷徑及螢幕鍵盤上的字母。

觸摸並按住 - 用手指點按項目並一直不放手，直至有其他動作產生。例如，要開啟聯絡人的可用選項，觸摸並按住通訊錄上的該聯絡人，直至開啟內容功能表。

拖拉 - 觸摸並按住項目片刻，然後於螢幕上移動手指但不抬起，直至到達目標位置。您可在桌面拖拉項目改變其放置。

撥動或滑動 - 要撥動或滑動，快速移動您的手指以橫跨螢幕表面，並於首次接觸螢幕時不停止動作（否則會變成拖拉項目）。例如，您可向上或向下滑動螢幕以捲動列表，或向左或向右掃動以瀏覽不同桌面（反之亦然）。

點按兩下 - 檢視圖片時，您亦可以點按兩下以進行縮放。

捏動縮放 - 使用瀏覽器或地圖，或瀏覽圖片時，捏緊或散開食指及拇指以放大或縮小。

旋轉螢幕 - 於許多應用程式及功能表，螢幕的方向會根據裝置本身的方向而作出調整。

注意：

- 要選擇項目，請點按圖示的正中心。
- 請勿過份用力按壓；只需輕力但確切地觸控，觸控螢幕已能感應。
- 使用指尖點按所需選項。請注意不要點按其他按鍵。

桌面

主桌面是眾多應用程式與功能的起點，讓您可新增如應用程式捷徑、Google小工具等項目，讓您可即時存取資訊及應用程式。此為預設桌布，點按  即可從任何功能表中存取。



擴展桌面

作業系統提供多個桌面桌布，讓您有更多空間新增圖示、小工具等。在桌面上向左或右滑動手指。

您的桌面

自訂桌面

您可以新增應用程式、小工具或更換牆紙，以自訂您的桌面。

要將項目新增至桌面

- 1 或點按並按住桌面的空白部分。
- 2 選擇您想新增的項目。您將於桌面上看見已新增的項目。
- 3 將其拖拉至理想的位置，然後放開手指。

提示！ 要將應用程式圖示從應用程式功能表新增至桌面，觸摸並按住您想新增的應用程式。

要從桌面移除項目

- ▶ **桌面** > 點按並按住要移除的圖示 > 將圖示拖放至 。

要將應用程式新增為快速按鍵

- ▶ 從應用程式功能表或桌面上，觸摸並按住應用程式圖示，將其拖動至快速按鍵區。

要從快速按鍵區移除應用程式

- ▶ 觸摸並按住所需快速按鍵，並其拖動至 。

注意：  應用程式鍵無法移除。

要在桌面上自訂應用程式圖示

- 1 觸摸並按住應用程式圖示，直至它從目前位置解除鎖定。然後將其放於畫面上。觸摸並按住應用程式，編輯圖示  將會顯示於應用程式的右上角。
- 2 再次點按應用程式圖示，並選擇所需的圖示設計及大小。
- 3 點按**確定**以儲存變更。

返回最近使用的應用程式

- 1 點按 。畫面會顯示包含您最近使用的應用程式圖示的彈出式視窗。
- 2 點按圖示以開啟應用程式。或點按  以返回上一個畫面。

通知面板

通知提醒您收到新訊息、日曆事件、鬧鐘、以及進行中事項（如正在通話）等。收到通知時，其圖示會顯示於畫面頂部。等候通知的圖示會顯示於左方，而 Wi-Fi 或電力等的系統圖示則顯示於右方。

注意：可用選項視乎不同地區或服務供應商而可能有所不同。

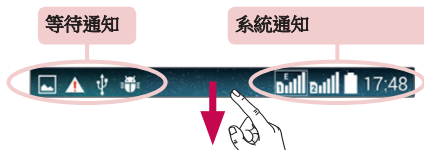

使用雙 SIM 卡

當兩張 SIM 卡插入手機，SIM 卡資訊會在通告欄上顯示。當您按 SIM 卡切換鍵，便會切換目前使用中的 SIM 卡。

注意：如果只插入一張 SIM 卡或已關閉一張 SIM 卡，SIM 卡切換則無法使用；而 SIM 卡切換鍵亦不會執行任何動作。通話期間、發送訊息或使用數據服務，可能因網絡服務狀態將其他智能咭的 RSSI 顯示成為「沒有服務」。



警告：

如果您不在網絡服務區域內，可能會令裝置消耗更多電池電量。

您的桌面

開啟通知面板

從狀態欄向下掃動以開啟通知面板



狀態欄上的指示圖示

於畫面頂部的狀態欄上顯示的指示圖示，報告未接來電、新訊息、日曆事件、裝置狀態等。



顯示於畫面頂部的圖示提供有關裝置狀態的資訊。以下圖表所列出的為最常用的圖示。

圖示	說明	圖示	說明
	沒有插入 SIM 卡		鈴聲靜音
	沒有可用的網絡訊號		已開啟震動模式
	已開啟飛航模式		電池已完全充電
	已連接至 Wi-Fi 網絡		電池充電中
	已連接有線耳機		手機已通過 USB 線連接至電腦
	正在通話		數據下載
	未接來電		數據上傳
	藍牙開啟		正在取得 GPS
	系統警告		GPS 開啟
	鬧鐘已設定		正在同步資料
	新語音留言		新 Gmail 訊息
	新文字訊息		新 Hangouts 訊息
	目前正在播放歌曲		選取輸入法
	FM 收音機已開啟		流動熱點已啟動







注意：狀態欄上的圖示位置根據功能或服務可能有所不同。

您的桌面

螢幕鍵盤

您可以使用螢幕鍵盤輸入文字。螢幕鍵盤在您需要輸入文字時會自動在螢幕上顯示。要手動顯示鍵盤，只需點按您要輸入文字的文字欄位即可。

使用鍵盤與輸入文字

-  點按一次以將您要輸入的下一個字母大寫。點按兩下即可大寫所有字母。
-  點按切換至數字及符號鍵盤。
-  點按以存取鍵盤設定。點按並按住，以使用語音輸入文字、手寫模式、鍵盤切換或者輸入已複製至剪輯工作列的項目。
-  點按以輸入一個空格。
-  點按以新建一行。
-  點按以刪除前一字母。

輸入重音字母

當您選擇法文或西班牙文作為文字輸入語言，您可輸入特殊的法文或西班牙文字元（例如：「á」）。

例如，要輸入「á」，點按並按住「a」鍵直至放大鍵放大並顯示其他語言的字元。然後選擇所需的特殊字元。

Google 帳戶設定

第一次開啟您的手機時，您可以啟動網絡，以登入至您的 Google 帳戶，並選擇您想如何使用某些 Google 服務。

要設定 Google 帳戶

- 於系統提示的設定畫面登入 Google 帳戶。

或者

- 點按  >  > **應用程式** 標籤 > 選擇一個 Google 應用程式如 **Gmail** > 選擇**新增**以建立新帳戶。

如果您擁有 Google 帳戶，點按**現有帳戶**，輸入您的電郵地址及密碼，然後按 。

於手機上設定了您的 Google 帳戶後，您的手機會自動於網上與您的 Google 帳戶進行同步。您的通訊錄、Gmail 訊息、日曆事件及其他資訊會從網上的應用程式及服務同步至您的手機。（這視乎您的同步設定。）

登入後，您可使用 Gmail™ 並在手機上使用 Google 服務。

連接到網絡及裝置

Wi-Fi

使用 Wi-Fi，您可以在無線接入點 (AP) 範圍內高速瀏覽互聯網。使用 Wi-Fi 享用無線互聯網，而不會收取額外費用。



連接至 Wi-Fi 網絡

要在您的手機上使用 Wi-Fi，您需要連接無線存取點，亦即「熱點」。一些存取點乃開放的存取點，您只需簡單連接便可。其他存取點乃隱藏或使用保安功能；在連接它們前必須先設定您的手機。

要延長電池壽命，請在不使用 Wi-Fi 時將其關閉。

注意：如您並非處於 Wi-Fi 地區或已將 Wi-Fi 設定為**關閉**，您可能需支付由流動營運商收取的流動數據使用額外收費。

開啟 Wi-Fi 並連接至 Wi-Fi 網絡

- 1 點按  >  > 應用程式標籤 > 設定 > 網絡標籤 > Wi-Fi。
- 2 將 **Wi-Fi** 設定為 **開啟** 以開啟並搜尋可使用的 Wi-Fi 網絡。
- 3 再次點按 Wi-Fi 功能表以檢視範圍內活動中的 Wi-Fi 網絡。
 - 已加密的網絡旁邊會有一個鎖形圖示。
- 4 點按一個網絡進行連接。
 - 如該網絡已加密，手機會提示您輸入密碼或其他憑證。（請向您的網絡管理員查詢詳情）
- 5 狀態欄上的圖示會顯示 Wi-Fi 狀態。

藍牙



您可以透過執行相應應用程式，而並非如在大部分手機上，從藍牙功能表，使用藍牙傳送資料。

注意：

- LG 並不會對經藍牙無線功能傳送或接收資料而造成的資料遺失、攔截或誤用負責。
- 隨時確保透過信任且安全的裝置分享與接收您的資料。若是裝置之間有障礙物，可能需要縮短可運行的距離。
- 某些裝置（特別是經由藍牙 SIG 測試許可的裝置）可能會與您的手機不相容。

開啟藍牙並與藍牙裝置配對您的手機

您必需先將裝置跟另一部機器配對，才可將兩者連接。

- 1 點按  >  > 應用程式標籤 > 設定 > 網絡標籤 > 將藍牙設定為開啟。
- 2 再次點按藍牙功能表。您將看見顯示您手機及搜尋裝置的選項。點按**搜尋裝置**以檢視藍牙範圍內的裝置。
- 3 從列表中選擇您想配對的裝置。

配對成功後，您的裝置就會連接到該裝置。

注意：部分裝置，特別是耳機或免提車內套件，可能設有固定的藍芽 PIN 碼，例如 0000。如其他裝置設定 PIN，系統將提示您輸入。



經由藍牙無線功能發送資料

- 1 從適當的應用程式或**下載**中選擇檔案或項目，如通訊錄、行事曆事件或媒體檔案。
- 2 選擇經藍牙傳送資料的選項。

注意：選擇選項的方式會因資料類型而有所差異。

- 3 搜尋和配對已啟動藍牙的裝置。

透過藍牙無線功能接收資料

- 1 點按  >  > 應用程式標籤 > 設定 > 網絡標籤 > 將藍牙設定為開啟。
- 2 再次點按藍牙功能表，並勾選螢幕頂部的核取方塊，以在其他裝置顯示您的手機。

注意：要選擇您裝置顯示的時間長短，點按  > **可見性逾時**。

- 3 選擇**接受**以確認您願意從該裝置接收資料。

連接到網絡及裝置



共享手機的數據連接

USB 共享網絡及可攜式 Wi-Fi 熱點在沒有可用的無線網絡連線可用時是個非常好的功能。您可以透過 USB 線（USB 共享網絡）與單一電腦共享手機的流動數據連接。您亦可將手機變為可攜式 Wi-Fi 熱點，同時跟多於一部裝置共享手機的數據連線。

當手機正共享數據連接，狀態欄會顯示圖示，而通知欄內也會顯示進行中的通知。

有關共享網絡及可攜式熱點的最新資訊，包括受支援的操作系統及其他詳情，請瀏覽 <http://www.android.com/tether>。



要將手機的數據連接以可攜式 Wi-Fi 熱點的形式分享

- 1 點按  >  > **應用程式標籤** > **設定** > **網絡標籤** > **網絡共享和網絡** > **Wi-Fi 熱點** 切換為啟動狀態。
- 2 輸入密碼並點按**儲存**。

提示！ 如您的電腦運行的為 Windows 7 或最近發行的 Linux 版本（如 Ubuntu），您將無需為共享網絡而預備您的電腦。不過，如您正使用較舊的 Windows 版本或其他作業系統，您可能需要預備您的電腦以經 USB 建立網絡連線。有關支援 USB 共享網絡的操作系統及其設定方式的最新資訊，請瀏覽 <http://www.android.com/tether>。

要重新命名或保護可攜式熱點

您可以更改手機 Wi-Fi 名稱 (SSID)，並保護手機的 Wi-Fi 網絡。

- 1 點按  >  > **應用程式標籤** > **設定** > **網絡標籤** > **網絡共享和網絡** > **Wi-Fi 熱點**。
- 2 點按**設定 Wi-Fi 熱點**。
 - 會開啟**設定 Wi-Fi 熱點**的對話方塊。
 - 您可以更改其他裝置於掃描 Wi-Fi 網絡時看見的**Wi-Fi名稱 (SSID)**。
 - 您亦可點按**安全功能表**，使用預先共用金鑰 (PSK) 設定 Wi-Fi 受保護存取 2 (WPA2) 的網絡。
 - 如果您觸控 **WPA2 PSK** 安全選項，密碼欄會新增至**設定 Wi-Fi 熱點**的對話方塊上。如果您輸入密碼，使用電腦或其他裝置連接至手機的熱點時則需要輸入該密碼。您可點按**安全功能表**內的**開啟**，從 Wi-Fi 網絡移除安全性。
- 3 點按**儲存**。

注意！ 如果您將安全選項設定為開啟，您不能阻止他人於未經授權下使用網上服務，並可能造成額外收費。要避免未經授權的使用，我們建議您啟用安全選項。

Wi-Fi Direct

Wi-Fi Direct 支援連接 Wi-Fi 功能裝置而無需接入點。由於 Wi-Fi Direct 需要使用電量較高，建議您使用 Wi-Fi Direct 功能時，將手機插入電源插座。事先檢查 Wi-Fi 和 Wi-Fi Directed 網絡連接，確保使用者已連接至相同網絡。

使用 USB 纜線進行 PC 連接

了解如何於 USB 連接模式中以 USB 纜線將您的裝置連接到 PC。

使用媒體同步處理 (MTP) 模式，傳輸音樂、相片及影片

- 1 使用 USB 數據線將手機連接到 PC。
- 2 現在您可於 PC 上檢視大容量儲存內容及傳輸檔案。

與 Windows Media Player 同步





確保電腦已安裝 Windows Media Player。

- 1 使用 USB 數據線將手機連接至已安裝 Windows Media Player 的 PC。
 - 2 選擇**媒體裝置 (MTP)** 選項。連接完成後，電腦會出現彈出式視窗。
 - 3 開啟 Windows Media Player 以同步音樂檔案。
 - 4 在彈出式視窗編輯或輸入您的裝置名稱（如有需要）。
 - 5 選擇並拖放要同步列表的音樂檔案。
 - 6 開啟同步。
- 必須符合以下要求以完成與 Windows Media Player 的同步。

項目	要求
OS	Microsoft Windows XP SP2、Vista 或更高版本
Window Media Player 版本	Windows Media Player 10 或更高版本

通話功能

撥打電話



- 1 點按  開啟小鍵盤。
- 2 使用鍵盤輸入號碼。要刪除數字，點按 。
- 3 點按  以撥打電話。
- 4 要結束通話，點按 **結束** 圖示 。

提示！ 要在撥打國際電話時輸入「+」，點按並按住 。

從通訊錄中撥打電話

- 1 點按  以開啟通訊錄。
- 2 捲動聯絡人列表，或點按 **搜尋通訊錄** 以輸入您想致電的聯絡人名稱的首數個字母。
- 3 在列表中點按您想致電的 。

接聽來電和拒接來電

- 於鎖定狀態接收到來電時，向任何方向撥動  以接聽來電。
- 向任何方向撥動  以拒絕接聽來電。
- 如您想發送訊息，從底部滑動 **用訊息拒絕** 圖示。





提示！用訊息拒絕

透過此項功能，您可以迅速傳送訊息。如果您需要在會議中拒接來電，此功能就十分有用。

調節通話音量

如要在通話期間調整通話音量，按下手機後方的音量鍵。

通話期間撥打第二個電話

- 1 進行第一個通話時，點按  > **新增通話**，然後撥打號碼。您亦可點按 **通話記錄** 轉至最近撥出號碼清單，或點按 **通訊錄** 搜尋通訊錄，並選擇您想進行通話的聯絡人。
- 2 點按  以撥打電話。
- 3 兩個通話均會在通話螢幕中顯示。您的原來通話會被保持及保留。
- 4 點按顯示的號碼，以在通話之間切換。或點按  **合併通話** 以開始電話會議。
- 5 要結束進行中的通話，點按 **結束**，或按 ，並向下滑動通知列，然後選擇 **結束通話** 圖示 。

注意：您撥打的每一個通話均需收費。

檢視通話記錄

在桌面點按  並選擇 **通話記錄**。

檢視所有已撥、已接和未接來電的完整清單。

提示！

- 點按任何通話記錄項目，檢視通話的日期、時間和持續時間。
- 點按 ，然後點按 **刪除全部** 以刪除所有記錄項目。

通話設定

您可設定由供應商所提供如來電轉接及其他特別功能等的手機通話設定。

- 1 於桌面，點按 。
- 2 點按 。
- 3 點按 **通話設定** 並選擇您想進行調整的選項。

通訊錄



新增聯絡人至您的手機並與您的 Google 帳號或其他支援通訊錄同步的帳號同步。

搜尋通訊錄

從桌面

- 1 點按  以開啟通訊錄。
- 2 點按 **搜尋通訊錄**，使用鍵盤輸入該聯絡人姓名。

新增通訊錄

- 1 點按 ，輸入新聯絡人的號碼，然後點按 。點按 **新增至通訊錄** > **新增通訊錄**。
- 2 如要為新聯絡人新增圖片，點按圖片區。選擇 **拍照**或**從媒體匣中選取**。
- 3 點按  選擇通訊錄類型。
- 4 點按聯絡資訊類別，然後輸入聯絡人的詳情。
- 5 點按 **儲存**。

最愛通訊錄

您可將常用的聯絡人分類為您的最愛。



新增聯絡人至您的最愛

- 1 點按  以開啟通訊錄。
- 2 點按聯絡人以檢視詳情。
- 3 點按聯絡人名稱右上角的星號。星號將會變為黃色。

從最愛清單移除聯絡人

- 1 點按  以開啟通訊錄。
- 2 點按 **最愛**標籤，然後選擇聯絡人以檢視詳細資料。
- 3 點按聯絡人名稱右上角的黃色星號。星號會變為灰色並聯絡人將從我的最愛移除。

建立群組

- 1 點按  以開啟通訊錄。
- 2 點按 **群組** 然後點按 。選擇 **新群組**。
- 3 為新群組輸入一個名稱。您可為新建立的群組設定鈴聲。
- 4 點按 **儲存** 以儲存群組。



注意：若要刪除某群組，指定給該群組的聯絡人將不會遺失。他們仍將保留在您的聯絡人中。

訊息

手機將文字訊息和多媒體訊息結合在一個易用的功能表中。

警告：LG 訊息應該設定至預設的 SMS 應用程式中。如沒有設定，部分的訊息功能將會受到限制。

發送訊息

- 1 點按桌面上的 ，然後點按  以開啟空白訊息。
- 2 在**收件者**一欄中輸入聯絡人名稱或聯絡人號碼。當您輸入該聯絡人名稱時，會顯示匹配的聯絡人。您可點按建議的收件者。您可新增多於一個聯絡人。

備註：向每個聯絡人所發送的訊息將被個別收取費用。

- 3 點按**訊息經由SIM1卡/SIM2卡欄**，然後開始撰寫您的訊息。
- 4 點按  以開啟選項功能表。選擇**快捷訊息**、**插入表情符號**、**排程傳送**、**新增主旨及捨棄**。

提示！ 您可點按  圖示以將您想分享的檔案附加至訊息。

- 5 點按**發送**以發送訊息。
- 6 螢幕會顯示回覆。當您檢視及發送更多訊息，便會建立一個訊息串連。

警告：

- 160 個字元的限制可能會依國家/地區而有所不同，取決於語言及文字訊息的編碼方式。
- 如您新增圖像、影片或音頻檔案至一個文字訊息，它會自動轉換為多媒體訊息，而您亦會被收取相應費用。

訊息串連方塊

與另一方交換的訊息（文字訊息、多媒體訊息）可按時間順序顯示，讓您方便地查看對話總覽。

更改訊息設定

您手機的訊息設置是您可立即發送訊息。您可因應您的喜好更改設定。

- 點按桌面上的**訊息**圖示，點按  然後點按 **設定**。

電子郵件

您可使用電子郵件應用程式以從例如 Gmail 服務等讀取電子郵件。電子郵件應用程式支援以下帳號類型：POP3、IMAP 及 Exchange。

您的服務供應商或管理員系統可提供您所需的帳號設定。

管理電郵帳號

於首次開啟**電子郵件**應用程式時，設置精靈將開啟以助您設置電子郵件帳號。

於初始設置後，電子郵件會顯示您收件匣的內容。



要新增其他電郵帳號：

- 點按  >  > **應用程式** 標籤 > **電子郵件** > 點按  > **設定** >  **新增帳號**。

要更改電子郵件設定：

- 點按  >  > **應用程式** 標籤 > **電子郵件** > 點按  > **設定** > **一般設定**。

要刪除電子郵件帳號：

- 點按  >  > **應用程式** 標籤 > **電子郵件** > 點按  > **設定** > 點按  > **移除帳號** > 選擇要刪除的帳號 > **移除** > 選擇**是**。



處理帳號資料夾

點按  >  > **應用程式** 標籤 > **電子郵件** > 點按  並選擇**資料夾**。

每個帳戶設有收件匣、寄件匣、已發送及草稿資料夾。您可能會有更多資料夾，視乎您的帳戶服務供應商所支援的功能而定。

編寫及發送電子郵件

要編寫及發送訊息

- 1 在**電郵**應用程式，點按 。
- 2 輸入將會收到訊息的收件者的地址。於輸入文字時，會從您的通訊錄建議符合地址。以分號分隔多個地址。
- 3 點按  以新增副本/密件副本，如有需要，點按  以附加檔案。

4 輸入訊息的文字。

5 點按 。



提示！ 當新電子郵件到達您的收件匣時，會以聲音或震動進行通知。

相機和影片

開啟相機應用程式，點按  >  > 應用程式標籤 > 。

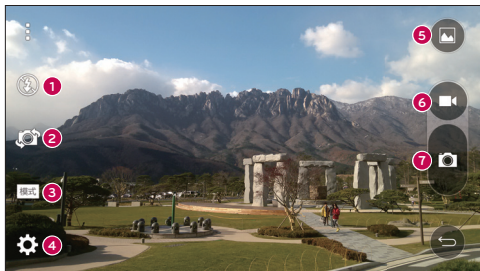

了解取景器







- 1 閃光燈 - 選擇關閉 、開啟  或自動 。
- 2 切換鏡頭 - 在後方相機鏡頭和正面相機鏡頭之間做切換。
- 3 拍攝模式 - 選擇自動或超廣角。
- 4 設定 - 點按此圖示以開啟設定功能表。
- 5 媒體匣 - 點按以觀賞您最後拍攝的相片。此讓您可於相機模式時進入媒體匣並檢視已儲存相片。
- 6 錄製 - 讓您開始錄製。
- 7 拍攝 - 允許您進行拍攝。

注意：於拍攝相片前請確保相機鏡頭清潔。

使用進階設定

在取景器，點按  以開啟進階選項。於拍攝相片前請確保相機鏡頭清潔。選擇選項後，點按 。

	選擇相片解像度。如您選擇高解像度，相片大小將會增加，這代表您可於記憶體中儲存較少相片。
	要拍攝相片，請說出以下字詞：Cheese、Smile、Whisky、Kimchi 或 LG。
	設定於按下拍攝鍵後延遲快門。此功能最適合自拍時使用。
	易於使用，以保持水平和垂直，拍攝最佳相片。
	打開說明指南，了解功能的運作方式。

提示！ 設定功能表疊於取景器上，因此當您更改相片顏色或品質的設定，您會在設定功能表背後看見預覽圖像的更改。







快速拍照

- 1 開啟**相機**應用程式，將鏡頭對準您想拍攝的主體。
- 2 對焦方框將顯示於取景器中心。您亦可點按螢幕中任何地方以進行對焦。
- 3 當對焦方塊變藍，則表示相機對焦完成。
- 4 點按  以拍攝相片。

相機和影片

當拍攝相片後

在相機螢幕點按圖像縮圖以檢視您最後拍攝的相片。

	點按以編輯相片。
	點按以立即拍攝新相片。
	點按以將相片發送至其他人或通過社交網絡服務分享相片。
	點按以刪除相片。
	點按以存取 將影像設定為、移動、複製、複製至剪輯工作列、幻燈片、向左旋轉、向右旋轉、修剪、重新命名 或 詳細資訊 。
	點按以新增相片至 最愛 。

提示！ 如您擁有於手機上建立的 SNS 帳號，您可於 SNS 社群分享相片。

注意：如在漫遊期間下載多媒體訊息，則可能需額外收費。

點按 ⓘ 開啟所有進階選項。

將影像設定為 - 點按即可使用相片作為主頁螢幕牆紙、通訊錄相片、鎖定畫面牆紙或 Wallpaper。

移動 - 點按以將相片移動至其他地點。

複製 - 點按以將已選取相片複製並儲存至其他相簿。

複製至剪輯工作列 - 點按以複製相片並將其儲存於剪輯工作列。

幻燈片 - 自動逐一顯示目前資料夾中的圖像。

向左/右旋轉 - 向左或向右旋轉。

修剪 - 裁剪您的相片。移動手指橫跨畫面以選擇裁剪區域。

重新命名 - 點按以編輯已選取相片的名稱。

詳細資訊 - 了解有關檔案的更多資訊。

手勢拍攝

使用手勢拍攝相片。如要拍照，舉起手直至前鏡頭偵測到為止，並於螢幕上顯示方框。

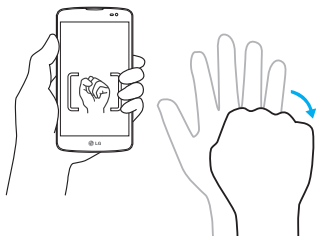
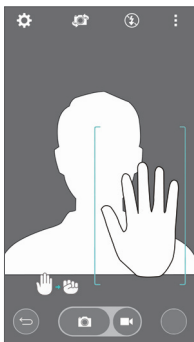

使用超廣角模式

讓您於一片廣闊的土地拍攝特長的相片。

- 1 開啟**相機**應用程式。
- 2 **模式** > **超廣角**。
- 3 點按  以開始。
- 4 將手機慢慢移至一個方向。
- 5 將焦點集中於藍色指示線以拍攝相片。
- 6 完成時點按停止標籤。



錄製短片

- 1 開啟**相機**應用程式。
- 2 握住手機，將鏡頭對準拍攝影片的對象。

相機和影片





- 3 按一下  以開始錄製。
- 4 紅光將於取景器左上角出現，而計時器會顯示影片錄製的長度。
- 5 點按螢幕上的按鍵，停止錄製。

提示！

-  - 點按即可在錄製影片時拍攝圖片。
-  - 點按即可在錄製影片時暫停。

錄製影片後

透過取景器，在螢幕頂部點按影片縮圖，檢視最近拍攝的影片。

	點按以立即拍攝另一段影片。
	點按以將影片發送至其他人或通過社交網絡服務分享影片。
	點按以刪除影片。
	點按以存取 移動、複製、重新命名、詳細資訊 。

注意：如在漫遊期間下載多媒體訊息，則可能需額外收費。

從您的媒體匣

點按  **媒體匣**。



- 若要檢視更多相片，請左右捲動。
- 要放大或縮小，請在畫面上點按兩下，或放上兩隻手指，然後分開（將手指靠攏即可縮小）。
- 點按影片播放圖示  以播放影片。

功能

訪客模式

要保護您的私隱或限制子女使用部分應用程式，您可使用訪客模式。如您將手機借給他人，您可以限制顯示的應用程式。您可預先設定至訪客模式，並自訂選項。



注意：要使用訪客模式，需要先預設圖案鎖定。

- 1 點按  >  > 應用程式標籤 > 設定 > 一般標籤 > 訪客模式。
- 2 點按訪客模式開關 ，以啟用此模式。

Knock Code

當螢幕鎖定時，您可以正確地輕敲指定區域以解除鎖定螢幕。

啟用 Knock Code 功能

- 1 點按  >  > 應用程式標籤 > 設定 > 顯示標籤 > 鎖定螢幕 > 選擇螢幕鎖定 > Knock Code。
- 2 然後會開啟指南畫面，引導您選擇解除鎖定次序。您必須新增一個備份 PIN 碼以作保障，以防您忘記您的解鎖圖形。

開啟螢幕

只需點按兩下，即可開啟/關閉螢幕。

快速點按螢幕中間兩下即可解鎖螢幕。要解鎖螢幕，點按螢幕中的狀態欄（除相機取景器以外）或桌面上的空白地方。

注意：開啟螢幕時，確保您沒有掩蓋距離感應器。此學會令螢幕開啟後即時關閉，以防在口袋或袋中異常開啟。

功能

QuickMemo+

QuickMemo+ 讓您建立備忘錄並擷取螢幕截圖。有了 QuickMemo+，您可擷取螢幕截圖，於上面畫圖，並與家人及朋友分享。

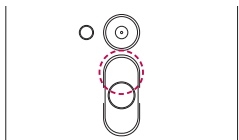

或者

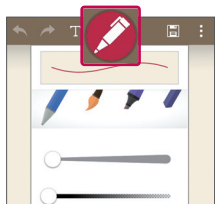
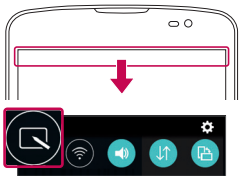

- 1 (當螢幕關閉時) 按住音量提升鍵。

或者

點按並向下滑動狀態欄，然後點按 。

- 2 從**筆型**、**色彩**、**橡皮擦**選擇所需功能表選項，然後建立備忘錄。

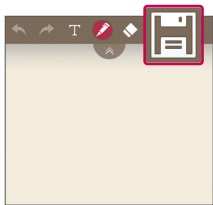







- 3 點按編輯功能表的  以連同當前螢幕儲存備忘錄。如要隨時結束 QuickMemo+，請點按 。

注意：使用 QuickMemo+ 期間，請用指尖。請勿使用指甲。

使用 QuickMemo+ 選項

使用 QuickMemo+ 時，您可輕鬆使用編輯工具。

	點按以將目前的 QuickMemo+ 保留為螢幕上的文字覆蓋，然後繼續使用手機。
	復原或重新執行。
	點按以插入文字。
	選擇筆型及顏色。
	刪除已建立的備忘錄。
	將備忘錄與目前畫面一同儲存至 QuickMemo+ 或 媒體匣 。
	選項： 點按以選擇 分享 或 紙張樣式 。

檢視已儲存的 QuickMemo+

點按 **QuickMemo+/媒體匣**，並選擇 QuickMemo+ 相簿。

功能





QSlide

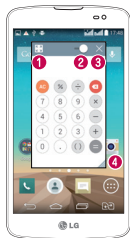

從任何螢幕加入訊息、日曆及更多工具作為您螢幕內的一個視窗。



或者



1		點按以離開 QSlide 並返回至完整視窗。
2		點按以調整透明度。
3		點按以結束 QSlide。
4		點按以調整大小。

- 1 觸控並向下滑動狀態欄 > 點擊 Qslide 應用程式或當使用支援 QSlide 的應用程式時，點擊 。功能將持續以小視窗顯示於螢幕上。
- 2 您可以撥打電話、瀏覽網站或選擇其他電話選項。當透明度欄並未全滿  時，您亦可使用及點按小視窗下的螢幕。

注意：QSlide 可同時支援最多兩個視窗。

智能鍵盤

智能鍵盤可儲存您的鍵盤輸入習慣，並迅速準確地提供您自己的鍵盤輸入。

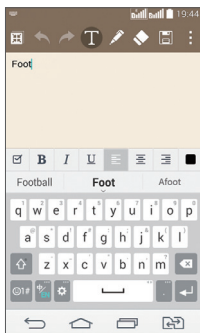

功能

即時放大

即時放大功能讓您於正在播放的影片上按比例放大或縮小，以令所需的部分變得更大或更小。

觀看影片時，運用食指及拇指捏緊或散開以放大或縮小。

注意：

- 播放影片時，向上或向下滑動螢幕左側以調整亮度。
- 播放影片時，向上或向下滑動螢幕右側以調整音量。
- 播放影片時，向左或向右滑動屏幕以倒退或快進影片。
- 請勿過份用力按壓；只需輕力但確切地點按，觸控螢幕已能感應。

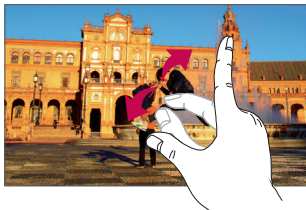

媒體匣

開啟**媒體匣**應用程式以檢視圖片和影片的相簿。

- 1 點按  >  > **應用程式** 標籤 > **媒體匣**。您可以使用「相機」來管理和分享所有的圖片和影片檔案。

注意：

- 視乎手機的軟件而定，可能不支援部分檔案格式。
- 視乎檔案編碼而定，某些檔案或不能正常播放。

檢視圖片

啟動**媒體匣**將顯示可提供的資料夾。當其他應用程式如電子郵件等保存圖片時，下載資料夾會自動建立以存放該圖片。同樣地，當擷取螢幕截圖時，會自動建立螢幕截圖資料夾。選擇資料夾以開啟。



圖片會以建立日期排序顯示於資料夾。選擇圖片以進行全螢幕檢視。向左或右捲動以檢視下一個或上一個圖像。

放大及縮小

使用以下任一方法以放大圖像：



- 於任何位置點按兩次以放大。
- 於任何位置將手指分開以放大。捏緊以縮小或點按兩次以重新放大。

播放影片

影片檔案的  圖示將顯示於預覽中。選擇影片進行觀看並點按 。影片應用程式將隨即啟動。

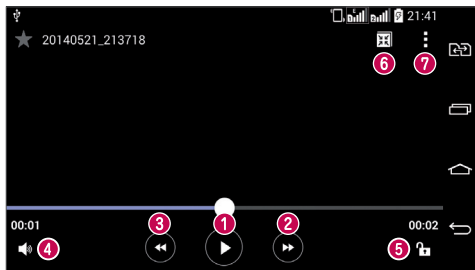
- 1 點按  > **應用程式** 標籤 > **媒體匣**。
- 2 選擇要播放的影片。



- | | |
|--|---|
| 1  | 點按以暫停/恢復影片播放。 |
| 2  | 點按即可快轉 10 秒。 |
| 3  | 點按即可倒轉 10 秒。 |
| 4  | 點按即可控制影片音量。 |
| 5  | 點按即可鎖定/解除鎖定影片畫面。 |
| 6  | 點按以使用 QSlide。 |
| 7  | 點按以存取 螢幕比例 、 字幕 、 分享 、 設定 或 詳細資訊 。 |

若要在觀看影片時調節音量，請按下手機背面的向上及向下音量鍵。

點按並按住列表上的任何影片 **分享**、**刪除**、**重新命名**及**詳細資訊**選項將隨即顯示。

編輯相片

觀看相片時，點按 。

刪除相片/影片

使用以下方法：

- 於文件夾中，點按  並以勾選方式選擇相片/影片，然後點按刪除。
- 觀看相片時，點按 。

設為待機畫面

檢視相片時，點按  > 將影像設定為主頁螢幕牆紙或通訊錄相片。

注意：

- 視乎裝置軟體而定，某些檔案格式並不支援。
- 如果檔案大小超過可用記憶體，開啟檔案時可能會發生錯誤。

音樂



手機配備內置音樂播放器，可讓您播放所有最愛的曲目。如要存取音樂播放器，點按  >  > 應用程式標籤 > 音樂。

播放歌曲

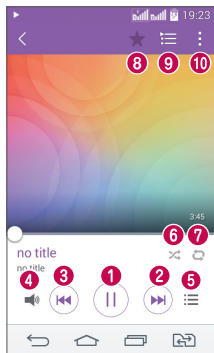
- 1 點按  >  > 應用程式標籤 > 音樂。
- 2 點按歌曲。
- 3 選擇要播放的歌曲。



1		點按以暫停/繼續播放。
2		點按以跳至下一首曲目或長按以快進。
3		點按以跳至上一首曲目或長按以倒轉。
4		點按以顯示音量滑動欄，然後在滑動欄調節播放音量。
5		點按以開啟音樂資料庫。
6		點按以隨機模式播放目前播放列表（以隨機順序播放曲目）。
7		點按以切換重複播放模式，以重複播放所有歌曲、重複播放目前歌曲或關閉重複播放。
8		點按以新增歌曲至最愛。

9		點按以開啟目前播放列表。
10		點按以存取 搜尋 、 新增至播放列表 、 刪除 、 分享 、 設為鈴聲 、 音樂影片 、 詳細資料 或 設定 。

要在聆聽音樂時調節音量，按手機後面的向上及向下音量鍵。

點按並按住列表上的任何歌曲，**播放**、**新增至播放列表**、**刪除**、**分享**、**設為鈴聲**、**詳細資料**及**設為鈴聲**選項將隨即顯示。

新增音樂檔案至手機

開始傳輸音樂檔案至手機：

- 使用媒體裝置 (MTP) 傳輸音樂。
- 從無線網絡下載。
- 將手機同步至電腦
- 通過接收檔案。

使用媒體裝置 (MTP) 傳輸音樂

- 1 使用 USB 線將手機連接到電腦。
- 2 選擇**媒體裝置 (MTP)** 選項。您的手機會顯示為電腦上的其他硬碟。點擊該硬碟以檢視。複製電腦的檔案至磁碟資料夾。

注意：

- 視乎裝置軟件而定，某些檔案格式並不支援。
- 如果檔案大小超過可用的記憶體，則在開啟檔案時會發生錯誤。
- 音樂檔案的版權可能受國際公約和國內版權法保護。因此，您或需要取得授權或許可，才可以複寫或複製音樂。在某些國家，國內法律禁止私人複製受版權保護的材料。下載或複製檔案前，先檢查有關國家關於使用這類材料的國家法律。

多媒體



FM 收音機

您的手機備有內置 FM 收音機，只要作出適當調校，即可隨時隨地收聽您最喜愛的電台。
點按  >  > 應用程式標籤 > **FM 收音機**。

注意：您需要插入耳機才可收聽收音機。請將之插入耳機插孔。





實用程式

設定鬧鐘



- 1 點按  >  > 應用程式標籤 > 時鐘 > 。
- 2 設定鬧鐘後，手機會讓您知道距離鬧鐘響起還剩下多少時間。
- 3 設定**重複**、**暫停時間**、**震動**、**鬧鐘提示音**、**鬧鐘音量**、**自動應用程式啟動器**、**拼圖鎖**
- 4 **及備忘錄**。
- 5 點按**儲存**。

注意：如要在鬧鐘列表畫面上更改鬧鐘設定，點按  並選擇**設定**。

使用計算機

- 1 點按  >  > 應用程式標籤 > 計算機。
- 2 觸控數字鍵以輸入數字。
- 3 對於簡單計算，請點按所需的功能（+、-、×、÷），然後按「=」。
- 4 如要進行更複雜的計算，點按 ，選擇**科學計算機**，然後選擇 sin、cos、tan、log 等。
- 5 如要檢查記錄，請點按 ，然後選擇**計算記錄**。

新增事件至日曆





- 1 點按  >  > 應用程式標籤 > 日曆。
- 2 您可在螢幕中找到不同的日曆檢視類型（日、星期、月、年份、議事日程）。
- 3 點按您想新增事件的日期並點按 。
- 4 點按**事件名稱**然後輸入事件名稱。
- 5 點按**位置**以進入地點。檢查日期，並輸入事件開始及完結的時間。
- 6 若要重複鬧鐘，請設定**重複**，如有需要亦可設定**提醒類型**。
- 7 點按**儲存**，將事件儲存至日曆。

實用程式

語音備忘錄

使用語音備忘錄錄製語音備忘錄或其他聲音檔案。

錄製聲音或語音

- 1 點按  >  > **應用程式標籤** > **語音備忘錄**。
- 2 點按  開始錄音。
- 3 點按  以結束錄音。
- 4 點按  以聆聽錄音。

注意：點按  以存取您的錄音集。您可聆聽已儲存的錄音。可供錄音時間可能與實際錄音有所不同。

工作

此工作可使用 MS Exchange 帳戶同步處理。您可在 MS Outlook 或 MS Office Web Access 中建立工作、重新編輯和刪除工作。

同步處理 MS Exchange

- 1 在桌面中，點按  >  > **應用程式標籤** > **設定**。
- 2 點按 **一般標籤** > **帳號及同步處理** > **新增帳號**。
- 3 點按 **Microsoft Exchange**，以建立電郵地址和密碼。
- 4 請確認您已勾選同步工作。

注意：視乎電郵伺服器，可能不支援 MS Exchange。

ThinkFree Viewer

ThinkFree Viewer 是專業的流動辦公室解決方案，讓使用者隨時隨地透過流動裝置輕鬆檢視不同類型的辦公室文件，包括 Word、Excel 和 PowerPoint 檔案。

- 點按  >  > **應用程式標籤** > **ThinkFree Viewer**。

檢視檔案

手機用戶現在可以直接在流動裝置上輕易檢視各式各樣的檔案類型，包括 Microsoft Office 文件和 Adobe PDF。使用 ThinkFree Office 檢視器檢視文件時，物件和編排會保持與原始文件相同。

Google+

使用此功能以通過 Google 的社交網絡服務與人們保存聯繫。

- 點按  >  > **應用程式** 標籤 > 點按 **Google** 資料夾 > **Google+**。

注意：此應用程式可能因應地區或服務供應商而未能提供。

語音搜尋

使用此功能以語音搜尋網頁。

- 1 點按  >  > **應用程式** 標籤 > 點按 **Google** 資料夾 > **語音搜尋**。
- 2 當 **請說話** 出現於畫面時說出關鍵字或字詞。從出現的建議關鍵字中進行選擇。

注意：此應用程式可能因應地區或服務供應商而未能提供。

下載

使用此功能以查看已通過應用程式下載的檔案。

- 點按  >  > **應用程式** 標籤 > **下載**。





注意：此應用程式可能因應地區或服務供應商而未能提供。

實用程式

LG SmartWorld

LG SmartWorld 提供刺激的內容元素 - 字型、主題、遊戲、應用程式。

如何從手機進入 LG SmartWorld

- 1 點按  >  > 應用程式標籤 > 點按  圖示以存取 LG SmartWorld。
- 2 點按  登入並輸入 LG SmartWorld 的電子郵件及密碼。如您尚未註冊，點按註冊以接收您的 LG SmartWorld 會籍。
- 3 下載想要的內容。
 - 若您使用手機網絡，數據費用會按照您與營運商訂立的數據計劃收取。
 - LG SmartWorld 或未能在所有營運商或國家/地區中提供。

附註：如果沒有 圖示該怎麼辦？

- 1 使用手機網絡瀏覽器，存取 LG SmartWorld (www.lgworld.com) 並選擇您的國家/語言。
- 2 下載 LG SmartWorld 應用程式。
- 3 執行並安裝已下載的檔案。
- 4 點按  圖示以存取 LG SmartWorld。

只在 LG SmartWorld 提供的特別優點

- 1 在您的智能手機點綴您自己的風格，使用 LG SmartWorld 提供的主頁主題及鍵盤主題和字型。（然而，此服務僅於指定裝置提供。請於 LG SmartWorld 網站查看您的裝置有否提供）
- 2 加入持續推出的推廣，以享受 LG SmartWorld 的特別服務。

網絡功能

互聯網

使用此功能以瀏覽互聯網。無論您身在何處，有何需求，互聯網可讓您快速、盡情享受遊戲、音樂、新聞、運動和娛樂資訊，並直接在手機上載入更多內容。

注意： 連接到這些服務和下載內容需繳交額外費用。請向網絡供應商諮詢收費詳情。

1 點按  >  > 應用程式標籤 > 互聯網。

使用網絡工具列

用手指點按並向上滑動以開啟工具列。

	點按以返回前一頁。
	點按以前往您在目前頁面後連接的一頁。此等同當您按  返回上一頁的相反操作方式。
	點按以前往桌面。
	點按以新增新視窗。
	點按以存取書籤。

檢視網頁

點按地址欄，輸入網址並點按**跳至**。

開啟頁面

要前往新頁面，點按  > 。

要前往其他網頁，點按 ，向上或向下捲動並點按頁面以進行選擇。

注意： 此功能可能因應地區或服務供應商而未能提供。

網絡功能

書籤

如要將目前網頁新增為書籤，點按  > **新增至書籤** > **確定**。

要開啟已新增書籤的網頁，點按  並進行選擇。

歷史記錄

點按  > **記錄** 以從近期瀏覽的網頁列表中開啟網頁。如要清除歷史記錄，點按 。

Chrome

使用 Chrome 以搜尋資訊及瀏覽網頁。

1 點按  >  > **應用程式標籤** > **Chrome**。

注意：此應用程式可能因應地區或服務供應商而未能提供。

檢視網頁

點按地址欄然後輸入網址或搜尋範圍。

開啟頁面

要前往新頁面，點按  >  **New tab**。

要前往其他網頁，點按 ，向上或向下捲動並點按頁面以進行選擇。



與其他裝置同步。

於登入相同 Google 帳號時同步與 Chrome 於其他裝置一同使用的開啟標籤及書籤。

設定

此節提供您可利用手機系統設定功能表更改的項目總覽。

存取設定功能表：

點按  > 點按並按住  > **系統設定**。

- 或者 -

點按  >  > **應用程式標籤** > **設定**。

網絡

< 雙智能咭 >

您可設定雙智能咭設定。

啟動插槽 1/2 - 您可以啟動或停用在插槽內的 SIM 卡。

SIM卡顏色主題 - 允許您選擇所需顏色。

成本節省模式 - 將聯絡人新增至通訊錄時，會同時新增至指定的 SIM 卡。撥打電話時會識別出相符的網絡商 SIM 卡，而操作會透過相符的網絡商 SIM 卡完成。這讓您可以享受使用相同網絡商所得到的好處。

備註：成本節省模式於通話期間無法運作。

流動數據 - 點按以勾選。這樣會透過流動網絡進行數據存取。

待使用之 SIM 卡 - 您可更改預設數據網絡。所有流動封包服務（網絡、MMS 及電郵等）將會使用預設數據網絡選擇的 SIM 卡。只插入一張 SIM 卡時，預設數據網絡會設定為已插入的 SIM 卡，並不允許進行變更。

數據漫遊 - 點按以勾選。讓您在漫遊時連接至數據服務。

注意：開啟飛航模式時，將停用雙智能咭設定。



< Wi-Fi >

Wi-Fi - 啟動 Wi-Fi 以連接可使用的 Wi-Fi 網絡。

設定

提示！如何取得 MAC 位址

若要在某些設有 MAC 過濾器的無線網絡建立連線，您需要把手機的 MAC 位址輸入到路由器。

您可於以下使用者介面找到 MAC 位址：點按  >  > 應用程式標籤 > 設定 > 網絡標籤 > Wi-Fi >  > 進階的 Wi-Fi > MAC 位址。

< 藍牙 >

開啟或關閉藍牙無線功能以使用藍牙。

< 流動數據 >

顯示數據使用並設定流動數據限制。

< 通話 >

您可設置手機的通話設定，例如來電轉接及服務供應商提供的特別功能。

[SIM 卡 1 / SIM 卡 2]

留言信箱 - 讓您選擇您服務供應商的語音信箱服務。

固定撥號 - 開啟並編譯可從您的手機撥出的號碼清單。需要使用 PIN2，您可以向網絡商索取。僅可從手機撥出固定撥號清單包含的號碼。

來電轉接 - 選擇當忙碌、無人接聽或無無法接通時轉接所有通話。

通話限制 - 鎖定來電、撥出或國際通話。

通話時間 - 檢視最後通話、撥出通話、來電及所有通話的通話時間。

其他通話設定 - 您可變更以下設定：

本機號碼：選擇是否在撥出的電話中顯示您的電話號碼。

來電待接：如已啟動來電等候，當您在通話中接到來電，手機便會通知您（視乎您的網絡供應商而定）。

[通用]

來電快顯視窗 - 使用應用程式時，系統會顯示來電彈出式視窗。

拒接來電 - 讓您設定拒接來電功能。您可選擇來電拒接模式或拒接通話。

用訊息拒絕 - 當您想拒接來電時，使用此功能可以快速發送訊息。如果您需要在會議中拒接來電，此功能將十分有用。

隱私保護工具 - 隱藏來電的致電人名稱及號碼。

自動接聽 - 啟用耳機模式自動接聽。選擇關閉、1 秒、3 秒及 5 秒。

連接震動 - 於另一方接聽來電時手機震動。

儲存未知號碼 - 通話後將未知號碼新增至通訊錄中。

電源鍵結束通話 - 通話時，按下電源鍵結束通話而不會關閉螢幕。

< 共用與連線 >

LG PC Suite - 勾選此方框即可透過 Wi-Fi 連接使用 LG PC Suite。請注意，Wi-Fi 網絡應透過 Wi-Fi 連接為 LG PC Suite 進行連接。

< 網絡共享和網絡 >

USB 網絡連線 - 連接 USB 線與電腦共享互聯網連接。

Wi-Fi 熱點 - 您亦可使用手機，提供流動寬頻連線。建立熱點並分享連接。如需更多資訊，請閱讀「共享手機的數據連接」。

藍牙數據連線 - 啟動藍牙數據連接，透過藍牙將其他裝置連接至手機。

說明 - 點選以檢視關於 Wi-Fi 熱點及藍牙數據連線功能的說明資訊。

飛航模式 - 切換至飛航模式後，所有無線通訊會被停用。

VPN - 顯示您以前配置的虛擬專用網絡 (VPN) 清單。允許您新增不同類型的 VPN。

流動網絡 - 設定數據漫遊、網絡模式和電訊網絡商及存取點名稱 (APN) 等的選擇。

聲音

聲音設定檔 - 您可以選擇聲音、僅震動或靜音。

音量 - 調整手機的音量設定以配合您的需要及環境。

靜音模式 - 設定您的靜音模式。

聲音設定檔 - 您可以選擇靜音或僅震動。

設定時間 - 您可以選擇設定時間，常開或日程表。如您點按日程表，您可設定自動開啟靜音模式的日子及時間。

設定

封鎖鬧鐘 - 勾選以令螢幕不會開啟及關閉鬧鐘音效。

封鎖來電 - 勾選以允許或禁止指定聯絡人的來電。

來電設定

自動回覆已封鎖通話 - 設定您想自動回覆靜音來電的方式。

允許重複通話 - 勾選以允許同一個人在 3 分鐘內重複的來電。

允許通訊錄列表 - 指定允許哪些聯絡人的來電。

說明 - 點按以檢視靜音模式的說明資訊。

< 智能咭1 鈴聲 / 智能咭2 鈴聲 >

設定來電鈴聲。您亦可以點按螢幕右上角的  以新增鈴聲。

< 智能咭1 通知聲音 / 智能咭2 通知聲音 >

設定通知聲音。您亦可以點按螢幕右上角的  以新增通知音。

< 鈴聲並震動 >

勾選以設定手機收到來電時有鈴聲及震動。

< 智能咭1 震動類型 / 智能咭2 震動類型 >

設定震動類型。

< 點選振動 >

勾選以啟動在點按主頁觸摸按鈕及其他使用者界面互動時的震動。

< 音效 >

點按以設定撥號鍵盤撥號鍵盤按鍵音、觸控聲音及螢幕鎖定聲音。

撥號鍵盤按鍵音 - 勾選以於使用撥號鍵盤時播放音效。

觸控聲音 - 勾選以於作出螢幕選擇時播放音效。

螢幕鎖定聲音 - 勾選以於鎖定及解鎖螢幕時播放音效。

< 訊息/通話聲音通知 >

點按**訊息/通話聲音通知**將其切換至開啟或關閉。通知開啟時讓您的手機自動大聲讀出來通話/訊息。

顯示

< 主頁&鎖定 >

< 桌面 >

設定選擇主頁、主題、牆紙、螢幕效果、允許主頁螢幕循環、主頁備份與還原、說明。

< 鎖定螢幕 >

選擇螢幕鎖定 - 設定螢幕鎖定類型以保護手機安全。開啟一系列畫面，以指導您繪畫螢幕解鎖圖形。設定無、揮動、臉部解除鎖定、Knock Code、圖形、PIN 碼或密碼。

如果您已啟用圖形鎖類型，當您開啟手機或螢幕時，系統會要求您畫出解鎖圖形以解鎖螢幕。

螢幕效果 - 設定螢幕效果選項。選擇輕 粒子、向量圓圈、馬賽克及蘇打。

注意：如螢幕鎖定設定為圖形，螢幕效果會變成模式效果。

牆紙 - 設定您的鎖定畫面牆紙。從媒體匣或牆紙圖庫中選擇。

小工具 - 此功能表可讓您在鎖定螢幕上顯示小工具。

未接來電和新訊息 - 勾選以於鎖定螢幕顯示未接來電及新訊息的通知。

捷徑 - 讓您更改鎖定螢幕的捷徑。

遺失手機的通訊錄資訊 - 選擇是否在鎖定螢幕上顯示擁有者通訊錄資訊。

鎖定時計 - 設定螢幕逾時後自動鎖定的時間。

電源按鈕立即鎖定 - 勾選以在按下電源/鎖定鍵時立即鎖定螢幕。此設定覆蓋安全鎖計時器的設定。

< 主頁觸摸按鈕 >

設定所有螢幕底部顯示的主頁觸控鍵。設定要顯示哪些鍵、它們在欄上的位置以及樣式。

選擇按鈕組合、顏色及透明背景。

< 字體 >

字體類型 - 設定手機及功能表使用的字體類型。

字體大小 - 設定手機及功能表顯示的字體大小。

< 其他螢幕設定 >

亮度 - 調節螢幕亮度。為享有最佳的電池性能，請使用最暗的舒適亮度。

自動旋轉螢幕 - 勾選以設定手機根據手機方向（縱向或橫向）而自動旋轉螢幕。

螢幕逾時 - 設定螢幕逾時的時間。

< 進階設定 >

螢幕關閉效果 - 設定螢幕關閉效果。選擇復古電視、黑洞及淡出。

休眠模式 - 點按休眠模式切換鍵，以切換為開啟或關閉。開啟讓手機在插在機座時及/或

設定

充電時的休眠期間顯示已設定的螢幕保護。選擇**時鐘**及 **Google Photos**。

一般

< 語言與輸入裝置 >

使用語言與輸入設定以選擇您手機文字的語言，包括您新增至字典的字詞，並設定您的螢幕鍵盤。

< 位置 >

如要開啟定位服務，您的電話會使用 GPS、Wi-Fi 和流動網絡決定您大概的所在位置。

模式 - 設定位置模式為**高精度(GPS和網路)**、**省電(僅網路)**及**僅裝置感應器(只限 GPS)**。

< 帳號及同步處理 >

允許應用程式在背景中同步資料，而不論您是否啟動它們。取消勾選此設定會幫助節省電量，同時亦會降低（但不會消除）數據用量。

< 協助工具 >

設定在 Google 伺服器上備份您的設定及應用程式數據。

< 快捷鍵 >

當螢幕關閉或鎖定時，可長按音量鍵以快速存取應用程式。

< 安全 >

加密手機 - 讓您可加密手機上的資料，以保安全。每次開機時，您需要輸入 PIN 碼或密碼以解鎖手機。

加密 SD 卡 儲存器 - 讓您加密在手機上的 SD 卡資料，以確保安全。

設定 SIM 卡鎖定 - 設定 SIM 卡鎖定或更改 SIM 卡 PIN 碼。

密碼 鍵入為可見 - 輸入密碼時，顯示上一個輸入的字元。

裝置管理員 - 查看或撤銷裝置管理員。

未知的來源 - 安裝非 Play Store 應用程式的預設設定。

確認應用程式 - 在安裝可能會造成危害的應用程式之前禁止或警告。

通知存取 - 應用程式無法讀取通知。

儲存裝置類型 - 受硬件支援。

可信認證 - 顯示受信任的 CA 證書。

從儲存裝置中安裝 - 選擇安裝加密證書。

清除憑證 - 移除所有憑證。

< 訪客模式 >

要保護您的私隱或限制子女使用部分應用程式，您可使用訪客模式。

如您將手機借給他人，您可以限制顯示的應用程式。您可預先設定至訪客模式，並自訂選項。

< 手勢 >

靜音來電 - 勾選後，在來電或影像通話期間，翻轉手機，即可將來電靜音。

延後或停止鬧鐘 - 勾選後，只需翻轉手機，即可延後或停止鬧鐘。

暫停影片 - 勾選後，只需翻轉手機，即可暫停正在播放的影片。

說明 - 開啟關於如何使用裝置的手勢功能的說明指南。

運動感應器校正 - 改善傾斜的精準度及感應器的速度。

< QuickCircle 防護套 >

啟動後即可享用特別功能，例如在使用QuickCircle時可於小型視窗上觀看音樂、天氣及時鐘。

< 日期及時間 >

使用**日期及時間**設定以設定顯示日期的方式。您還可以使用這些設定來設置您自己的時間和時區，而不只是從流動網絡獲得當前時間。

< 儲存裝置 >

內存空間 - 檢視內部儲存佔用。

SD卡 - 檢視SD卡的所有可用空間。點按移除安裝SD卡以安全移除。如您希望刪除SD卡上的所有資料，請清除SD卡。

< 電池 >

電池資訊

充電資訊會顯示於電池圖案上，連同剩餘充電量百分比及其狀態。

點按充電圖示，會顯示電池使用狀況畫面，以查看電池使用程度及電池使用狀況的詳情。

它會顯示使用最多電量的組件及應用程式。點按其中一項以查看更詳細資訊。

狀態列上的電量百分比 - 勾選以在狀態欄的電池圖示旁顯示電池存量百分比。

省電

點按省電模式按鍵以將其切換至開啟或關閉。點按省電模式以存取以下設定：

設定

啟動省電模式 - 設定自動啟動省電模式的電池存量百分比。選擇立即、10% 電池電量、20% 電池電量、30% 電池電量及 50% 電池電量。

說明 - 點按以檢視節省電量的提示。

< Smart cleaning >

顯示手機的使用空間及可用空間。點按畫面右上角的 ，以設定通知間隔及閒置時間週期。

< 應用程式 >

檢視及管理應用程式。

< 預設訊息應用程式 >

將訊息或 Hangouts 設定為預設應用程式。

< 備份與重設 >

更改設定以管理設定和數據。

備份我的數據 - 設定為在 Google 伺服器上備份您的設定及應用程式數據。

備份帳號 - 設定以備份您的帳號。

自動還原功能 - 設定當應用程式重新安裝在裝置時，還原您的設定及應用程式數據。

LG Backup 服務 - 為裝置上的所有資料備份，以便於數據遺失或取代時可進行還原。

重設為原廠設定 - 將設定重設為原廠預設值並刪除您的所有數據。如果您用此方法重設您的手機，您會被提示重新輸入您第一次啟動 Android 時所輸入的訊息。

< 正在列印 >

讓您將某些畫面內容 (如 Chrome 中顯示的網頁) 傳送到與您的 Android 裝置相同的 Wi-Fi 網路連接的印表機中進行列印。

< 關於手機 >

檢視法律資訊及檢查手機狀態和軟件版本。

PC 軟件 (LG PC Suite)

「LG PC Suite」電腦軟件助您透過 USB 纜線及 Wi-Fi 將裝置連接至電腦。連接後，您可以在電腦使用手機的功能。

使用「LG PC Suite」電腦軟件，您可以...

- 在電腦管理並播放媒體內容（音樂、電影、相片）。
- 向裝置發送多媒體內容。
- 在裝置及電腦上同步數據（日曆、通訊錄及書籤）。
- 備份裝置的應用程式。
- 更新裝置的軟件。
- 備份並還原裝置數據。
- 從裝置播放電腦的多媒體內容。
- 於裝置上備份及建立並編輯備忘錄

注意： 您可使用應用程式的說明功能表，了解如何使用「LG PC Suite」電腦應用程式。

安裝「LG PC Suite」電腦軟件

「LG PC Suite」電腦軟件可從 LG 的網頁下載。

- 1 移至 www.lg.com，然後選擇所需國家/語言。
- 2 前往首頁 > 支援 > 輸入型號或名稱 > 點擊搜尋。
- 3 按一下搜索到的型號名 > 下載中的 電腦同步 > LG PC Suite，然後按一下下載。

「LG PC Suite」PC 軟件的系統需求

- **作業系統：** Windows XP (Service pack 3) 32 位元、Windows Vista、Windows 7、Windows 8
- **CPU：** 1GHz 或以上處理器。
- **記憶體：** 512MB 或以上 RAM。
- **顯示卡：** 1024 x 768 解像度或更高、32 位元色彩。
- **HDD：** 500 MB 或以上可用磁碟空間（視乎儲存的數據量，可能需要更多可用磁碟空間。）
- **軟體需求：** LG 內置驅動程式、Windows Media Player 10 以上版本。

PC 軟件 (LG PC Suite)

備註：LG 內置 USB 驅動程式

安裝「LG PC Suite」電腦軟件時，需要 LG 內置 USB 驅動程式，以連接 LG 裝置和電腦並自動安裝。

將裝置同步至電腦

裝置及電腦的資料可透過「LG PC Suite」電腦軟件輕鬆同步，簡易便利。通訊錄、日程表及書籤均可作同步處理。

程序如下：

- 1 將裝置連接到電腦。（使用 USB 線或 Wi-Fi 連接。）
- 2 系統會顯示**選取 USB PC 連接**，然後選擇**媒體裝置 (MTP)**。
- 3 連接後，執行程式，然後從畫面左方的類別選擇裝置部分。
- 4 按**同步個人數據**進行選擇。
- 5 選擇要同步內容的複選框，然後按**同步**按鈕。

注意：要與電腦同步您的手機，您需要於電腦上安裝 LG PC Suite。請參閱之前頁數以安裝 LG PC Suite。

將通訊錄從舊裝置移至新裝置

- 1 使用電腦同步程式，將通訊錄以 CSV 檔案格式從舊裝置匯出至電腦。
- 2 先在電腦上安裝「LG PC Suite」。執行該程式，並使用 USB 線將 Android 行動手機連接到電腦。
- 3 在上方功能表中，選擇**手機** > **匯入/匯出聯絡人** > **匯出至您的手機**。
- 4 會顯示可選擇檔案類型和要匯出檔案的彈出式視窗。
- 5 在彈出式視窗中，點擊**選取**，Windows Explorer 就會顯示。
- 6 選擇要在 Windows Explorer 中匯出的聯絡人檔案，然後點擊**打開**。
- 7 按一下**匯出**。
- 8 如果在電腦聯絡人和裝置聯絡人之間出現衝突，請在 LG PC Suite 中做出必要的選擇或修改。
- 10 點擊**確定**。

手機軟件更新

手機軟件更新

從互聯網更新 LG 手機軟件

如需更多有關此功能的資訊，請瀏覽 <http://www.lg.com/common/index.jsp> 選擇國家/地區及語言。

此功能允許您無須親臨服務中心，即可輕鬆透過互聯網將手機軟體更新為較新版本。LG 為您的手機推出較新版本的軟體時，此功能才可使用。

手機軟體更新要求用戶加倍留意整個更新過程。請確保繼續進行前，已檢查所有在每一個步驟出現的說明和備註。請注意，更新期間若移除 USB 數據線，有可能對您的手機造成嚴重損害。

注意：LG 保留權利，可酌情決定只為選定型號提供軟體更新，並不保證所有手機型號均有軟體的較新版本。

透過空中下載 (OTA) 進行 LG 手機軟件更新

此功能讓您無須連接 USB 數據線，亦能輕鬆透過 OTA 將手機軟件更新為較新版本。LG 為您的手機推出較新版本的軟體時，此功能才可使用。

您應該先在手機上檢查軟件版本：**設定 > 一般標籤 > 關於手機 > 通用 > 更新中心 > 軟體更新 > 現在檢查更新。**

備註：內部手機儲存空間的個人資料（包括 Google 帳戶及任何其他帳戶的資訊、系統 / 應用程式數據及設定、任何已下載的應用程式及 DRM 授權），可能會在更新手機軟件的程序期間遺失。因此，LG 建議您先備份個人資料，才更新手機軟件。LG 對於個人資料的任何遺失概不負責。

備註：此功能視網路服務供應商、地區或國家而定。

有關本使用者指南

有關本使用者指南

- 使用裝置前，請細心閱讀本手冊。此可確保您安全及正確運用手機。
- 本指南中某些圖像及螢幕截圖可能與出現於您手機上的有所不同。
- 您的內容可能與最終產品、或來自服務網絡或供應商的軟體有所不同，此內容可能隨時作出更改而不另行通知。如要獲取本手冊的最新版本，請前往 www.lg.com 瀏覽 LG 網站。
- 手機應用程式及功能可能因應國家、地區或硬件規格而有所不同。因使用由非 LG 開發的應用程式而導致任何效能問題，LG 概不負責。
- 因編輯出廠設定或修改操作系統軟件而導致的效能或不兼容問題，LG 概不負責。於任何情況下嘗試對操作系統作出自行改動可導致裝置或應用程式無法運作。
- 於裝置中的軟體、音效、牆紙、圖像及其他媒體乃被授權作為有限度使用。如果您抽取及使用這些項目作為商業用途，則可能已侵犯版權法。作為用戶，您需要對於非法使用媒體負上全部責任。
- 於使用數據服務例如訊息、上傳及下載、自動同步或使用位置服務時可能被收取額外費用。如要避免產生額外收費，請選擇符合所需的數據計劃。聯絡您的服務供應商以獲取更額外詳細資料。

商標

- LG 及 LG 標誌乃 LG Electronics 的註冊商標。
- 所有其他商標與版權均屬於其擁有者。

注意：開放源碼軟體

若要取得 GPL、LGPL、MPL 或其他公開來源授權的相應原始碼，請瀏覽

<http://opensource.lge.com/>

所有授權條款、免責聲明及通知均可連同原始碼一同下載。

配件

這些配件可與手機配合使用。（以下配件為可選購配件。）

旅行充電器

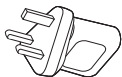

立體聲耳機



快速入門指南



數據線

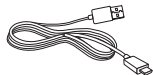

電池

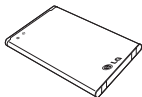

注意：

- 只可使用原裝 LG 配件。若不使用原裝 LG 配件，則保養可能失效。
- 配件可能會視乎不同地區而有所不同。

疑難排解

本章節列出一些使用手機時可能遇上問題。您可能需要就某些問題聯絡您的服務供應商，但多數問題均可輕易自行修正。

訊息	可能起因	可用解決方法
Micro-SIM 卡錯誤	手機內無 Micro-SIM 咭，或不正確地插入 Micro-SIM 咭。	確保已正確地插入 Micro-SIM 卡。
無網絡連接/失去網絡	訊號較弱或您位於運營商網絡服務範圍外。	移近窗邊或移至空曠範圍。檢查網絡供應商的覆蓋範圍。
	網絡商套用新服務。	請聯絡您的服務供應商。
密碼不相符	要更改安全密碼，您需要重新輸入以確認新的安全密碼。	如您忘記密碼，請聯絡您的服務供應商。
	您所輸入的兩個密碼並不相符。	
並無可設定應用程式	服務供應商不支援此功能，或需要註冊使用此功能。	請聯絡您的服務供應商。
無法撥打電話	撥號錯誤	未授權新網絡。
	新 Micro-SIM 卡已插入。	請檢查新的限制。
	已達預付費用上限。	聯絡您的服務供應商，或使用 PIN2 重設限額。
手機無法啟動	按開/關鍵時間太快。	按住開啟/關閉鍵至少兩秒。
	電池並無充電。	為電池充電。

訊息	可能起因	可用解決方法
充電錯誤	電池並無充電。	為電池充電。
	外界溫度太高或太低。	確保於正常溫度下為手機充電。
	接觸不良	檢查充電器是否正常，以及是否正確地連接至手機。
	無電壓	將充電器插入不同的插座。
	充電器故障	更換充電器。
	使用不當充電器	請只使用原裝 LG 配件。
號碼不允許	固定撥號功能已開啟。	檢查設定功能表並關閉功能。
無法接收/發送文字訊息和圖片	記憶體已滿	刪除手機的部分訊息。
無法開啟檔案	不支援的檔案格式	檢查支援的檔案格式。
接收來電時，螢幕並無開啟。	距離感應器問題	如您使用保護邊或保護殼，請確保其並無遮蓋距離感應器四周位置。確保距離感應器附近並無任何障礙物。
沒有聲音	震動模式	檢查聲音功能表的設定狀態以確保您並非使用震動或靜音模式。
死機或停止運作。	軟件間歇性問題	透過網站嘗試進行軟件更新。



常見問題解答

類別 子類別	問題	解答
藍芽 藍芽裝置	透過藍芽可以使用 哪些功能？	您可以連接藍牙音訊裝置，例如立體聲/ 單聲度耳機或車用配件。另外，當 FTP 伺服器連接到兼容裝置時您可分享儲存在 儲存媒體中的內容。
資料 通訊錄備份	我應如何備份通 訊錄？	通訊錄資料可以在您的手機與 Gmail™ 之 間同步。
資料 同步	可否設定使用 Gmail 進行單向同步？	僅可以進行雙向同步。
資料 同步	可否同步全部電子 郵件資料夾？	收件匣會自動同步。您可檢視其他資料 夾，方法是點按  並選擇 資料夾 以選 擇資料夾。
Google™ 服務 Gmail 登入	每當我想存取 Gmail，是否也需要 登入 Gmail？	當您已登入 Gmail 後，無需再次登入。
Google™ 服務 Google 帳戶	可否篩選電郵？	不可以，手機不支援電郵篩選。
手機功能 電子郵件	編寫電子郵件時， 如果我執行其他 應用程式會發生 什麼？	您的電子郵件會自動被儲存為草稿。
手機功能 鈴聲	如果我需要使用 MP3 檔案作為鈴 聲，是否有檔案大 小限制？	沒有檔案大小限制。

類別 子類別	問題	解答
手機功能 訊息時間	我的手機沒有顯示 24 小時以上的訊息接收時間。可如何變更？	您只能夠看見同一天接收的訊息時間。
手機功能 導航	可否在手機上安裝其他導航應用程式？	可以安裝和使用所有 Play Store™ 上可提供的應用程式以及與硬體兼容的應用程式。
手機功能 同步	可否從我全部的電郵帳戶同步通訊錄？	僅可同步 Gmail 和 MS Exchange 伺服器（公司電郵伺服器）中的通訊錄。
手機功能 等候與暫停	能否使用號碼中的等候與暫停來儲存聯絡人？	如果您傳輸的聯絡人在號碼中存有 W & P 功能，則無法使用該等功能。您需要重新儲存每個號碼。 如何使用等候與暫停儲存： 1. 從桌面按 手機 圖示  。 2. 輸入號碼，然後點按  。 3. 點按 新增 2 秒暫停功能 或 新增等待功能 。
手機功能 安全	手機有什麼安全性功能？	您可設定手機於被存取或使用前要求輸入解鎖圖形。

常見問題解答

類別 子類別	問題	解答
手機功能 解鎖圖形	我如何建立解鎖圖形？	<ol style="list-style-type: none">1. 在桌面點按並按住最近按鍵 。2. 點按系統設定 > 顯示標籤 > 鎖定螢幕。3. 點按選擇螢幕鎖定 > 圖形。首次進行此步驟時，將會出現關於建立解鎖圖形的簡短教程。4. 繪畫圖形一次以設定，然後再繪畫一次以確認。 <p>使用圖案鎖定需注意事項。</p> <p>請記住您所設定的解鎖圖案，這是非常重要的。如果錯誤輸入圖案的次數達到 5 次，您將無法存取您的手機。您有 5 次輸入解鎖圖案、PIN 碼 或密碼的機會。如果您已使用全部 5 次機會，您可在 30 秒後再次嘗試。（或如您預設備份 PIN 碼，您可使用備份 PIN 碼以解鎖圖形。</p>
手機功能 解鎖圖形	如果我忘記了解鎖圖形而且沒有在手機上建立 Google 帳戶，我應該怎麼辦？	<p>如果您忘記圖形：</p> <p>如果您已用手機登入 Google 帳號，但 5 次輸入錯誤的解鎖圖案，點按位於螢幕底部的忘記解鎖圖形按鍵。然後，您需要登入您的 Google 帳戶以解鎖您的手機。如您沒有無於手機上建立 Google 帳號或您已忘記該帳號，您需進行硬性重新設定。</p> <p>注意：若執行出廠設定，所有用戶應用程式及用戶數據將被刪除。請記住先備份所有重要的數據，才進行原廠重設。</p>

類別 子類別	問題	解答
手機功能 記憶體	記憶體已滿時我會 被告知嗎？	是，您將會收到通知。
手機功能 語言支援	我可否更改手機 語言？	<p>手機具有雙語功能。</p> <p>若要變更語言：</p> <ol style="list-style-type: none"> 1. 在桌面點按並按住最近按鍵  然後點按系統設定。 2. 點按一般標籤 > 語言與輸入裝置 > 語言。 3. 點按所需語言。
手機功能 VPN	我如何設定 VPN ？	VPN 存取設定根據公司而有所不同。若要從手機設定 VPN 存取，您必須從供應商的網絡管理員取得詳細資料。
手機功能 螢幕逾時	我的螢幕在 15 秒 後關閉了。我如何 變更背景燈關閉的 時間？	<ol style="list-style-type: none"> 1. 在桌面點按並按住最近按鍵 。 2. 點按系統設定 > 顯示標籤。 3. 點按螢幕逾時。 4. 點按所需的螢幕背景燈逾時時間。
手機功能 Wi-Fi 及流動網絡	當 Wi-Fi 及流動網 絡均為可用時，手 機將會使用哪一項 服務？	<p>使用數據時，您的手機將預設為 Wi-Fi 連接（如果手機的 Wi-Fi 連接設定為開啟）。不過，手機切換服務時您將不會收到通知。</p> <p>若要知道正在使用哪一個數據連線服務，檢視螢幕上方的流動網絡或 Wi-Fi 圖示。</p>
手機功能 桌面	可否從桌面移除應 用程式？	可以。只需點按並按住圖示，直至畫面右上方出現垃圾桶圖示。然後，不要放開手指，將圖示拖放至垃圾桶。

常見問題解答

類別 子類別	問題	解答
手機功能 應用程式	我下載了一個應用程式，它導致大量錯誤發生。我如何移除它？	<ol style="list-style-type: none">1. 在桌面點按並按住最近按鍵 。2. 點按系統設定 > 一般標籤 > 應用程式 > 已下載。3. 點按應用程式，然後點按解除安裝。
手機功能 充電器	可否在沒有安裝所需 USB 驅動程式的情況下透過 USB 數據線為手機充電？	可以，不論有否安裝所需驅動程式，手機亦能透過 USB 數據線充電。
手機功能 鬧鐘	可否在鬧鐘使用音樂檔案？	可以。在鬧鐘設定中，選擇歌曲作為鬧鐘提示音。
手機功能 鬧鐘	如手機已關機，我的鬧鐘會否響鬧？	不會，不支援此功能。
手機功能 鬧鐘	如果鈴聲音量設定為關閉或震動，我仍會聽到鬧鐘響鬧嗎？	即使在此情況，您的鬧鐘仍被設定為響鬧。
恢復的方法 硬性重新設定（出廠設定）	如何無法存取手機的設定功能表，應如何執行出廠設定？	如您的手機並無還原至其原始狀態，請使用強制重新設定（原廠設定）以初始化手機。



用户手册

- 屏幕显示和说明可能与手机实物上看到的不同。
- 本手册中的部分内容可能不适用于您的手机，具体视您手机的软件和服务提供商而定。本指南的所有信息如有更改，恕不另行通知。
- 此手机采用触摸屏键盘，不适合视障人士使用。
- 版权所有 ©2014 LG Electronics, Inc. 保留所有权利。LG 和 LG 徽标是 LG 集团及其相关实体的注册商标。所有其他商标是其各自所有者的财产。
- Google™、Google Maps™、Gmail™、YouTube™、Hangouts™ 和 Play Store™ 是 Google, Inc. 的商标。

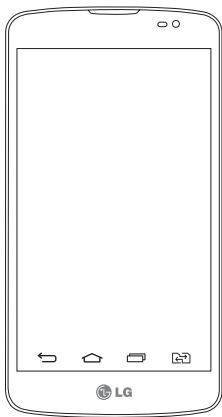

目录

关于安全有效使用手机的准则.....	5	使用 USB 数据线的 PC 连接.....	34
重要注意事项.....	11	通话.....	36
开始了解您的手机.....	15	拨打电话.....	36
手机概览.....	15	呼叫联系人.....	36
安装Micro-SIM卡和电池.....	17	接听和拒绝电话.....	36
为手机充电.....	19	调节通话音量.....	36
使用存储卡.....	20	拨打第二个电话.....	37
屏幕锁定和解锁.....	22	查看通话记录.....	37
.....		通话设置.....	37
主屏.....	23	联系人.....	38
触摸屏提示.....	23	搜索联系人.....	38
主屏.....	24	添加新联系人.....	38
扩展主屏.....	24	按收藏夹归类联系人.....	38
自定义主屏.....	25	创建群组.....	39
返回到最近使用的应用程序.....	25	信息.....	40
通知面板.....	26	发送信息.....	40
使用 SIM 双卡.....	26	线程框.....	41
打开通知面板.....	27	更改信息设置.....	41
状态栏上的指示器图标.....	27	电子邮件.....	42
屏上键盘.....	29	管理电子邮件帐户.....	42
输入带注音的字母.....	29	使用帐户文件夹.....	42
.....		撰写和发送电子邮件.....	42
Google 帐户设置.....	30	照相机和视频.....	44
连接到网络和设备.....	31	了解取景器.....	44
WLAN.....	31	使用高级设置.....	45
连接 WLAN 网络.....	31	快速拍照.....	45
打开 WLAN 并连接 WLAN 网络.....	31	拍照后.....	46
蓝牙.....	32	手势拍摄.....	47
共享手机的数据连接.....	33		
WLAN 直连.....	34		

使用全景模式.....	47	将事件添加到日程表中.....	61
快速录制视频.....	47	录音机.....	62
录制视频后.....	48	录制声音或语音.....	62
从您的图片库.....	48	任务.....	62
功能.....	49	ThinkFree Viewer.....	62
访客模式.....	49	Google+.....	63
轻敲代码.....	49	语音搜索.....	63
KnockON.....	49	下载内容.....	63
快捷备忘录+.....	50	LG SmartWorld.....	64
使用快捷备忘录+ 选项.....	51	如何从手机访问 LG SmartWorld... ..	64
查看已保存的快捷备忘录+	51	网络.....	65
Quick多任务.....	52	互联网.....	65
智能键盘.....	53	使用 Web 工具栏.....	65
实时缩放.....	54	查看网页.....	65
多媒体.....	55	打开网页.....	65
图片库.....	55	书签.....	66
查看图片.....	55	历史记录.....	66
播放视频.....	55	Chrome.....	66
编辑照片.....	57	查看网页.....	66
删除照片/视频.....	57	打开网页.....	66
设置为墙纸.....	57	与其他设备同步.....	66
音乐.....	57	设置.....	67
播放歌曲.....	57	网络.....	67
将音乐文件添加至手机.....	59	声音.....	69
使用媒体设备 (MTP) 传输音乐.....	59	显示屏.....	70
FM 收音机.....	60	常规.....	71
实用工具.....	61	PC 软件 (LG PC Suite).....	75
设置闹钟.....	61	手机软件更新.....	77
使用计算器.....	61		

目录

关于本用户指南.....	78
关于本用户指南.....	78
商标.....	78
配件.....	79
故障排除.....	80
FAQ.....	82

关于安全有效使用手机的准则

请阅读以下简单的准则。违反这些准则可能造成危险或者触犯法律。

如果发生故障，设备内置的软件工具会收集故障记录。此工具仅收集特定于故障的数据，如信号强度、呼叫突然掉线时的 cell ID position 和加载的应用程序。该记录仅用于帮助确定故障原因。该类记录已加密，如果您需要将退回设备以进行维修，仅 LG 授权维修中心可查看它们。

暴露在射频能量之下

无线电波暴露和“特定吸收率”（SAR）信息。

此款 LG-D295 型手机已设计为遵守有关适用的无线电波暴露安全要求。此要求基于相关的科学准则，其中包括为确保所有人员（无论年龄和健康状况）安全而设计的安全裕量。

- 无线电波暴露准则采用一种称为“特定吸收率”（SAR）的测量单位。SAR 测试是在所有用到的频带中以手机的最高认可功率电平进行发射时使用标准化方法执行的。
- 不同的 LG 手机型号可能有不同的 SAR 能级，但它们均符合相关的无线电波暴露准则。
- 国际非游离辐射防护委员会（ICNIRP）建议的 SAR 上限值为：每 10g 重的人体组织吸收的能量平均值不超过 2 W/kg。
- 本型号手机在耳边使用的最高 SAR 值为 0.846W/kg（10 克），佩戴于身上时则为 0.809 W/kg（10 克）。
- 本设备在靠近耳朵的正常使用位置使用或放置在距人体至少 1.5 厘米的位置时符合 RF 暴露标准。当使用便携盒、皮带夹或皮套进行身体佩戴操作时，不得包含金属并且产品应至少距身体 1.5 厘米。为了发送数据文件或信息，此设备需要高质量的网络连接。在某些情况下，数据文件或信息的发送可能被延迟，直到有这样的连接可用。确保遵照以上间隔距离说明直到完成发送。

关于安全有效使用手机的准则

产品保养和维护

警告

仅使用经核准为用于此特定手机型号的电池、充电器和配件。使用任何其它类型可能导致适用于此手机的许可或保修失效，并可能造成危险。

- 不要拆解本机。当需要维修时，请将手机送往合格的服务技术人员处。
- 保修（由 LG 决定）可能包括使用新的或返修的更换部件或板，只要其功能与更换的部件等效。
- 远离诸如电视、收音机或个人计算机之类的电器。
- 远离诸如暖气片或厨灶之类的热源。
- 小心不要让手机摔落。
- 不要让手机受到机械振动或撞击。
- 在任何有特殊条例要求的区域关闭手机。例如，请勿在医院使用手机，因为它可能影响敏感的医疗装置。
- 手机充电时，请勿用湿手操作手机。这可能会导致电击或手机严重受损。
- 请勿在靠近易燃物体的位置充电，因为手机可能因加热而引发火灾。
- 使用干布清洁手机外壳（不要使用如苯、稀释剂或酒精之类的溶剂）。
- 如果手机置于柔软物体之上，请不要充电。
- 应将手机放在完全通风的位置充电。
- 不要在烟雾或灰尘过多的环境中使用或存放手机。
- 不要将手机放在信用卡或卡车车票旁边，它可能会影响磁条上的信息。
- 不要用尖锐物体敲击屏幕，这可能会损坏手机。
- 不要将手机暴露在液体或潮气中。
- 谨慎使用诸如耳机之类的配件。在不必要的情况下，不要触摸天线。
- 请勿使用、触摸或试图取下或修复破碎或破裂的玻璃。由于滥用或误用造成的玻璃显示屏损坏不在保修范围内。
- 本手机为正常使用过程中会发热的电子设备。在缺乏足够通风的条件下过长时间直接接触皮肤时，可能导致不舒服或轻微灼伤。因此，在操作的过程中或之后立即处理您的手机时，应特别小心。

- 如果手机变湿，请立即拔下其电源插头，并让它完全晾干。切勿试图使用烤炉、微波炉或电吹风等外部热源加快干燥处理。
- 潮湿手机内的液体会改变手机内产品标签的颜色。由于接触液体而对设备造成的损坏不在保修范围内。

有效的手机操作

电子设备

所有手机都可能受到干扰，这种干扰会对性能造成影响。

- 在未经允许的情况下，不得在医疗装置附近使用手机。不要将手机放在心脏起搏点上，即胸前的口袋内。
- 手机可能会对某些助听器造成干扰。
- 微弱的干扰可能会影响电视、收音机、个人计算机等。
- 如果可能，请在介于 0 °C 与 40 °C 温度之间使用手机。将手机放置在过低或过高的温度的环境下可能会导致损坏、故障、甚至爆炸。

行车安全

查阅有关在驾驶时使用手机的本地法律法规。

- 不要在驾驶时使用手持式手机。
- 将注意力完全集中在驾驶上。
- 如果行驶条件需要，请在拨打或接听电话之前将车辆驶离道路并停车。
- 射频能量可能影响车辆内的电子系统，例如立体声音响、安全设备等。
- 当车辆配备气囊时，不要让安装的便携式的无线设备阻挡气囊。这样做可能因性能不当而导致气囊无法释放或导致严重受伤。
- 如果您在外出时使用耳机收听音乐，请确保将音量设置为合理的音量级别，以便注意周围的情况。在靠近马路时，尤其要注意这一点。

关于安全有效使用手机的准则

防止损伤您的听力



为防止听力可能受损，请勿长时间高音量倾听。

如果您长时间置于高音环境中，那么您的听力可能会遭到伤害。因此，我们建议您在开机或关机时不要将手机置于耳边。同时，我们还建议您将音乐和通话音量设置为合理的音量级别。

- 使用耳机时，如果您不能听到附近的人说话，或者坐在您旁边的人能听到您在听的内容，则将音量调低。

注意：耳机声音音量过大可能导致听力受损。

玻璃部分

手机部分为玻璃制。如果手机摔落到坚硬表面或受到强烈撞击，玻璃会破碎。如果玻璃破碎，请勿触摸或尝试取出玻璃碎片。停止使用手机，在授权的服务提供商处更换玻璃。

爆破区域

不要在正进行爆破的地区使用手机。请依照有关限制，并遵守任何规章或规定。

易爆环境

- 不要在加油站内使用手机。
- 不要在靠近燃料或化学制品处使用手机。
- 不要在放有手机和配件的车厢内运输或存放可燃气体、液体或爆炸品。

在飞机上

无线设备可能对飞机造成干扰。

- 登机前，请关机。
- 未经机务人员允许，不得在机舱内使用手机。

儿童

将手机放在儿童接触不到的安全地方。手机中包含细小零件，如果脱落可能导致窒息危险。

紧急电话

并非在所有手机网络中均可使用紧急电话。因此，您不应仅依赖于手机的紧急呼叫功能。请向本地的服务提供商核准。

电池信息及保养

- 您无需在再次充电前对电池进行完全放电。与其它电池系统不同，本机电池不具有可能影响电池性能的记忆效应。
- 只能使用 LG 电池和充电器。LG 充电器设计为最大程度地延长电池使用寿命。
- 不要拆解电池或将其短路。
- 当电池不再提供合乎要求的性能时，请更换电池。在需要更换之前，电池组可以反复充电数百次。
- 如果很长一段时间都没用过电池，请将电池再次进行充电以保持最佳使用状态。
- 不要将电池充电器暴露在直射阳光下，也不要放在诸如浴室之类的高湿环境中使用。
- 不要将电池存放在过热或过冷的地方，这可能损害电池的性能。
- 如果用不适当的电池进行替换，可能会有爆炸危险。
- 请按制造商的说明处置用过的电池。 如果可能，请循环使用电池。 不要像处理家用废物一样处理电池。

关于安全有效使用手机的准则

- 如果要更换电池，请将其携带至 LG Electronics 授权服务点或经销商处以寻求帮助。
- 手机充好电后，请务必将充电器从墙上插座拔下，以避免不必要的耗电。
- 实际的电池寿命将取决于网络配置、产品设置、使用方式、电池和环境条件。
- 确保没有细尖的物体，如动物牙齿、指甲等进入手机内触碰电池。这可能引发火灾。

确认声明

特此，LG Electronics 宣布此 LG-D295 产品符合指令 1999/5/EC 的核心要求和
其它相关规定。有关《确认声明》的副本，请访问 <http://www.lg.com/global/declaration>

如何更新您的智能手机

访问最新的固件版本、新的软件功能和改进。

- **没有 PC 也能更新智能手机。选择更新中心 > 软件更新。**
- **将智能手机连接到 PC 后更新。**有关使用此功能的详细信息，请访问 <http://www.lg.com/common/index.jsp> 选择国家/地区和语言。

重要注意事项



使用手机前，请阅读本用户指南！

请检查以查看本节是否介绍了您手机遇到的任何问题，然后再将手机拿去维修或者致电给服务代表。

1. 手机内存

当手机内存可用空间小于 10% 时，您的手机无法收到新信息。您需要检查手机内存并删除一些数据（如应用程序或信息），以有更多内存可用。

卸载应用程序：

- 1 点击  >  > **应用程序**选项卡 > **设置** > **常规**选项卡 > **应用程序**。
- 2 所有应用程序都显示后，请滚动并选择要卸载的应用程序。
- 3 轻触**卸载**。



2. 优化电池使用寿命

通过禁用无需在后台持续运行的功能来延长电池电量可支持的时间。您可以监视应用程序和系统资源如何消耗电池电量。

延长手机电池的使用寿命：



- 如果您未使用无线电通信，请关闭它。如果不使用 WLAN、蓝牙或 GPS，请将其关闭。
- 调低屏幕亮度，设置较短的屏幕待机时间。
- 关闭 Gmail、日历、联系人及其他应用程序的自动同步。
- 您下载的一些应用程序可能会消耗电池电量。
- 使用下载的应用程序时，检查电池电量水平。

检查电池电量水平：

- 点击  >  > **应用程序**选项卡 > **设置** > **常规**选项卡 > **关于手机** > **常用** > **电量使用情况**。

电池状态（正在充电或正在放电）和电池级别（电量百分比）显示在屏幕顶部。

监视并控制电池电量的使用情况：

- 点击  >  > **应用程序**选项卡 > **设置** > **常规**选项卡 > **关于手机** > **常用** > **电量使用情况** > **电量使用情况**。

重要注意事项

电池使用时间将显示在屏幕上。它告诉您自上次将手机连接到电源以来的时间，或者手机连接到电源后在电池电源上运行的时间。屏幕显示了正在使用电池电源的应用程序或服务，按最大量到最小量的顺序列出。

3. 安装开源应用程序和操作系统之前



警告



如果安装并使用非制造商提供的操作系统，可能导致手机无法正常工作。此外，您的手机也不再享受保修。



警告

为保护您的手机和个人数据，请只从信任的来源（如 Play Store™）下载应用程序。如果手机上存在未正确安装的应用程序，手机可能无法正常工作，甚至可能发生严重错误。您必须从手机中卸载那些应用程序及其所有关联的数据和设置。

4. 使用解锁图案

设置保护手机的解锁图案。点击  >  > **应用程序** 选项卡 > **设置** > **显示屏** 选项卡 > **锁定屏幕** > **选择屏幕锁定** > **图案**。此时将打开一个屏幕，指导您如何绘制屏幕解锁图案。您必须创建一个备份PIN码以作为安全措施，以免忘记了解锁图案。

注意：设置解锁图案之前，请先创建一个 Google 帐户，并记住创建图案锁定时设置的备份 PIN。



警告

使用图案锁定时的预防措施。

请务必记住您设置的解锁图案。如果有 5 次使用不正确的图案，您将无法访问您的手机。您有 5 次机会输入解锁图案、PIN码或密码。如果您用完 5 次机会，需等待 30 秒方可再次尝试。

在无法记起解锁图案、PIN码或密码时：

<如果您忘记图案>

若要在手机上登录 Google 帐户，但连续 5 次输错图案，请轻触**忘记了图案?** 按钮（屏幕底部）。随后，您需要使用 Google 帐户登录或输入创建图案锁定时设置的备份 PIN。如果未在手机上创建 Google 帐户或者忘记了备份PIN码，则需要执行硬重置。

<如果您忘记 PIN码或密码>

如果您忘记PIN码或密码，您需要进行一次硬重置。

注意：如果执行硬重置，所有用户应用程序和用户数据都将被删除。

备注：如果您未登录 Google 帐户且忘记了锁定图案，您需要输入备份PIN码。

5. 使用硬重置（恢复出厂设置）

如果手机未恢复到原始条件，请使用硬重置（恢复出厂设置）初始化手机。

- 1 关机。
- 2 按住手机上的**电源/锁定键 + 音量调低键**。
- 3 仅在显示 LG 徽标时释放**电源/锁定键**，然后立即再次按住**电源/锁定键**。
- 4 在显示“Factory data reset”屏幕时释放所有按键。
- 5 按**VOLUME key**滚动到所需选项，然后按**电源/锁定键**进行确认。
- 6 按**VOLUME key**滚动到所需选项，然后按**电源/锁定键**再次确认。



警告

如果执行硬重置，则所有用户应用程序、用户数据和 DRM 许可将被删除。在执行硬重置之前，请记得备份任何重要数据。



重要注意事项

6. 打开和切换应用程序

多任务可在 Android 中轻松实现，您可同时运行多个应用程序。打开其他应用程序之前，无需退出当前应用程序。使用多个打开的应用程序，并在这些应用程序之间切换。Android 管理各个应用程序、根据需要停止和启动应用程序，从而确保闲置应用程序不会不必要地耗费资源。

- 1 点触**近期任务键** 。屏幕将显示最近使用的应用程序列表。
 - 2 轻触要访问的应用程序。这不会停止在手机后台运行的上一个应用程序。确保在使用应用程序后点击**返回键**  退出。
- 要从最近的应用程序列表中删除应用程序，向左或向右滑动应用程序。要清除所有应用程序，轻触**全部清除**。

7. 使用媒体设备（MTP）传输音乐、照片和视频

- 1 点击  >  > **应用程序**选项卡 > **设置** > **常规**选项卡 > **存储**以查看存储媒体。
- 2 使用 USB 数据线将手机连接到 PC。
- 3 **选择 USB PC连接模式**将在手机屏幕上显示式，选择**媒体设备（MTP）**选项。
- 4 打开 PC 上的存储文件夹。您可查看 PC 上的大容量存储内容，并能在 PC 和设备存储文件夹之间相互传输文件。

8. 向上持握手机

将手机像普通手机一样竖直持握。您的手机具有内置天线。请注意不要刮伤或损坏手机背面，这可能影响性能。

拨打/接听电话或发送/接收数据时，避免持握天线所处的手机下部。这样做可能会影响通话质量。

开始了解您的手机

手机概览

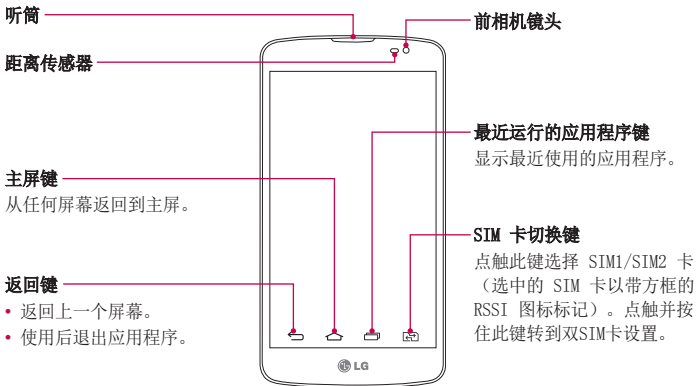

备注：距离传感器

在接听及拨打电话时，若手机位于耳旁，一旦感应到物体，此近程传感器将自动关闭背景灯并锁定触摸屏。这样有助于延长电池寿命，并避免在通话期间无意中激活触摸屏。

警告

在手机上放置重物或坐在手机上可能会损坏手机的 LCD 屏幕及触摸屏的功能。不要在 LCD 近程传感器上使用保护膜。这可能会影响传感器的感应度。

开始了解您的手机

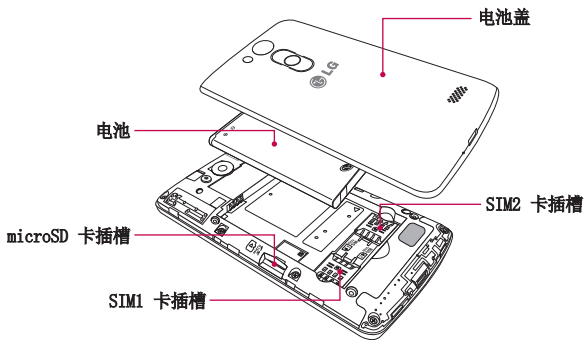
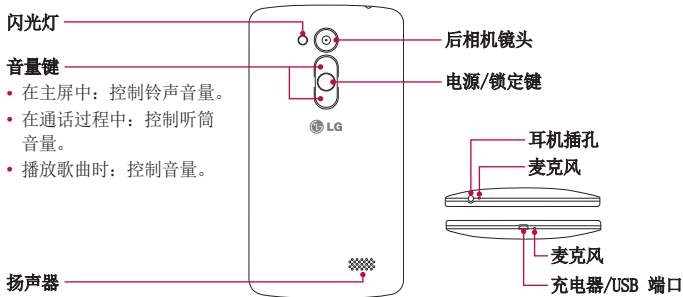

安装 Micro-SIM 卡和电池

在开始浏览新手机之前，您需要先进行设置。插入Micro-SIM 卡和电池。

- 1 要卸下电池盖，请用一只手紧握手机。如下图所示，用另一只手的大拇指指尖卸下电池盖。

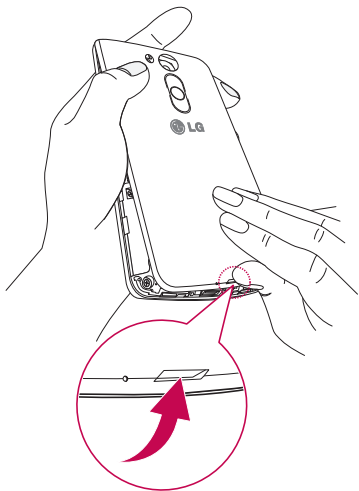

开始了解您的手机

- 2 将Micro-SIM 卡滑入插槽中，如图所示。确保卡的金色接触区域面朝下。

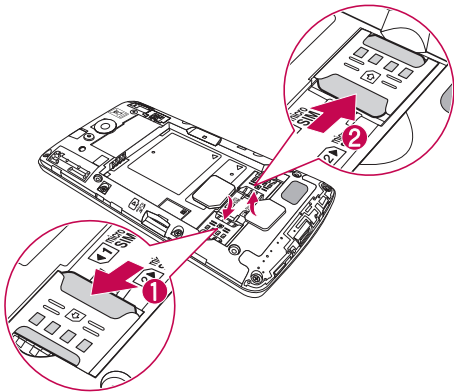

- 3 对齐手机与电池上的金色接触区域 (1)，向下按电池直到卡入到位 (2)，以插入电池。

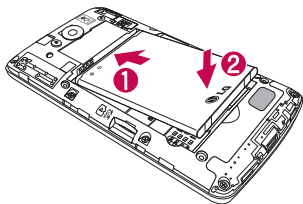

4 在电池仓上对齐电池盖 (1)，向下按直到其卡入到位 (2)。

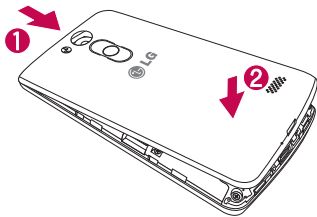

注意：将电池盖插入手机后即可使用开机/关机功能。

为手机充电

第一次使用电池前，请为电池充电。使用充电器为电池充电。可以通过 USB 数据线将设备连接到计算机，使用计算机为设备充电。



警告

只能使用 LG 许可的充电器、电池和数据线。使用未获许可的充电器或数据线时，可能导致充电延迟或有关于充电缓慢的消息弹出。未获许可的充电器或数据线还可导致电池爆炸或损坏设备，相应后果不属于 LG 保修范围。

充电器接口位于手机底部。插入充电器并插入电源插座。

开始了解您的手机

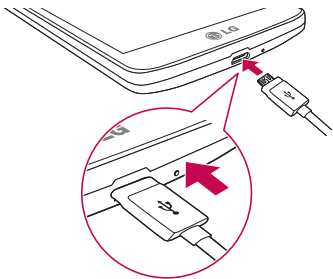

备注:

- 第一次充电时必须为电池完全充电，这样可以延长电池使用寿命。
- 手机正在充电时不要打开后盖。

使用存储卡

本手机支持使用容量高达 32 GB 的 microSD™ 或 microSDHC™ 存储卡。这些存储卡专为手机和其他超小型设备而设计，非常适合于存储在手机上使用的音乐、程序、视频和照片等各种媒体文件。

插入存储卡:

将存储卡插入插槽。确保金色接触区域面朝下。

安全地取出存储卡:

点触  > 应用程序选项卡 > 设置 > 常规选项卡 > 存储 > 卸载 SD 卡。

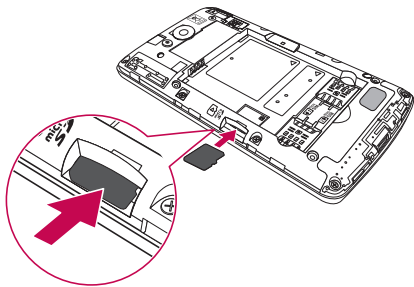

备注：

- 请仅使用与手机兼容的存储卡。使用不兼容的内存卡可能损坏卡、卡中存储的数据和手机。
- 因为设备使用 FAT32，任何给定文件的最大大小为 4 GB。

警告

请勿在手机开机时插入或取出存储卡。这样做可能会损坏存储卡以及手机，并且存储卡上存储的数据也可能会损坏。

格式化存储卡：

如果已格式化存储卡，您可以开始使用。如果没有，您必须先对其进行格式化才能使用。

备注： 格式化存储卡时，卡上的所有文件将被删除。

开始了解您的手机

- 1 点触  以打开应用程序列表。
- 2 滚动并点触**设置** > **常规选项卡** > **存储**。
- 3 点触**卸载 SD 卡**。
- 4 点触**格式化 SD 卡** > **格式化 SD 卡** > **清除所有内容**。
- 5 如果设置了图案锁定，请输入图案锁定，然后选择**清除所有内容**。

备注：如果存储卡中包含内容，由于格式化后将删除所有文件，所以文件夹结构会有所不同。

屏幕锁定和解锁

如果您在一段时间内未使用手机，屏幕将自动关闭和锁定。这有助于防止意外点触，节省电池电量。

不使用手机时，按**电源/锁定键**  可锁定手机。

如果在您锁定屏幕时有程序正在运行，它们可能在锁定模式下继续运行。建议在进入锁定模式前退出所有程序以避免不必要的费用（例如，打电话、网络访问和数据通信）。

要唤醒手机，请按**电源/锁定键** 。“锁定”屏幕将会显示。点触并向任意方向滑动锁定屏幕即可解锁主屏。您最后查看的屏幕将会打开。

触摸屏提示

以下是关于如何浏览手机的一些提示。

轻触或点触 - 手指轻触一下，选择项目、链接、屏上键盘的快捷方式和字母。

点触并按住 - 点触并按住项目，方法是轻触屏幕上的某个项目，并且在动作发生前不抬起手指。例如，要打开一个联系人的可用选项，请在“联系人”列表中点触并按住联系人，直至打开上下文菜单。

拖动 - 点触项目并短暂按住，不要抬起手指，在屏幕上移动手指，直至达到目标位置。在主屏上，可拖动项目进行重新定位。

滑动 - 滑动的方法是手指轻触屏幕后不要停顿（因而避免拖动项目），在屏幕表面迅速移动。例如，将屏幕向上或向下滑动可滚动浏览列表，或从左向右滑动浏览不同的主屏（反之亦然）。

轻触两次 - 查看图片时，您还可轻触两次，即可放大或缩小。

双指缩放 - 使用浏览器或地图时，或者在浏览图片时，将食指和拇指并拢或张开，即可放大或缩小。

旋转屏幕 - 可通过多个应用程序和菜单将屏幕的方向调整为设备的实际方向。

备注：

- 要选择项目，请轻触图标中心位置。
- 无需大力按，触摸屏非常敏感，轻轻点触即可。
- 使用指尖轻触所需选项。请注意不要触碰到任何其他键。

主屏

主屏

主屏是许多应用程序和功能的起点，使您可以添加应用程序快捷方式、Google 小工具等项目，从而直接访问信息和应用程序。这是默认的画布，可从任何菜单中轻触  访问画布。



扩展主屏

操作系统提供多个主屏画布，为添加图标、小工具等提供更大的空间。在主屏上向左或向右滑动手指。

自定义主屏

您可以通过添加应用程序、小工具或更改墙纸来自定义主屏。

在主屏上添加项目

- 1 点触并按住主屏的空白部分。
- 2 选择要添加的项目。您会在主屏上看到此添加的项目。
- 3 将它拖到您想要的位置，然后抬起手指。

提示！ 要将应用程序图标添加到主屏，请在“应用程序”菜单上点触并按住要添加的应用程序。

从主屏中移除项目

- ▶ **主屏** > 点触并按住要移除的图标 > 将其拖到 。

将某个应用程序添加为快捷键

- ▶ 从应用程序菜单或主屏上，点触并按住应用程序图标并将其拖动到快速键区域。

从快速键区域删除应用程序



- ▶ 点触并按住目标快速键并将其拖动至 。

备注：  应用程序键无法删除。

在主屏上自定义应用程序图标

- 1 点触并按住应用程序图标直至将其从当前位置解锁。然后将其拖放到屏幕上。点触并按住该应用程序，将在应用程序的右上角显示编辑图标 。
- 2 再次轻触应用程序图标并选择所需的图标设计和大小。
- 3 轻触**确定**以保存更改。

返回到最近使用的应用程序

- 1 点触 。屏幕将显示一个弹出窗口，其中包含您最近使用的应用程序图标。
- 2 轻触某个图标以打开其应用程序。或点击  以返回上一个屏幕。

主屏

通知面板

通知可提醒您接收到新信息、日历事件和闹钟，以及正在进行的事件，如正在通话。

当收到通知时，屏幕顶部将出现其图标。未读通知的图标会显示在左侧，WLAN 强度或电池电量等系统图标会显示在右侧。

备注：可用选项可能会因地区或服务提供商而异。

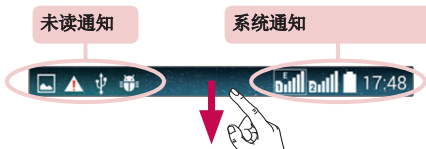

使用 SIM 双卡

当两张 SIM 卡插入您的手机，SIM 卡信息会显示在您的通知抽屉上。点触 SIM 卡切换键来切换目前激活的 SIM 卡。

备注：如果只有一张 SIM 卡插入或关闭一张 SIM 卡，SIM 卡切换则不可用，并且 SIM 卡切换键不可使用。在拨打电话，发送信息或使用数据服务的过程中，其他 SIM 卡的 RSSI 可能会显示为“无服务”，视网络服务状态而定。

警告

如果您不在服务区域，您的设备可能会消耗更多电池电量。

打开通知面板

从状态栏向下滑动可打开通知面板



状态栏上的指示器图标

指示器图标显示在屏幕顶部的状态栏上，可报告未接来电、新信息、日历事件、设备状态等。



主屏

屏幕顶部显示的图标可提供有关设备状态的信息。下表仅列示了最常见的图标。

图标	说明
	未插入 SIM 卡
	无可用网络信号
	已打开飞行模式
	已连接到 WLAN 网络
	已连接有线耳机
	正在通话
	未接来电
	蓝牙开启
	系统警告
	闹钟已设置
	收到新语音邮件
	收到新文本消息
	当前正在播放歌曲
	FM 收音机已打开







图标	说明
	铃声静音
	已打开振动模式
	电池已充满电
	电池正在充电
	手机已通过 USB 数据线 与 PC 连接
	正在下载数据
	正在上传数据
	正在获取 GPS
	正在从 GPS 接收位置数据
	正在同步数据
	收到新 Gmail 消息
	收到新 Hangouts 消息
	选择输入法
	移动热点已激活

备注：图标在状态栏中的位置可能会因功能或服务而异。

屏上键盘

您可以使用屏上键盘输入文本。在您需要输入文本时，屏上键盘会自动显示在屏幕上。要手动显示键盘，只需轻触要输入文本的文本字段。

使用键盘并输入文本

-  轻触一次以使键入的下一字母变为大写字母。轻触两次表示全部为大写字母。
-  轻触以切换为数字和符号键盘。
-  轻触以访问键盘设置。点触并按住可使用语音输入文字、手写模式、键盘切换或输入复制到剪切任务栏的项目。
-  轻触以输入空格。
-  点击以新建一行。
-  轻触以删除上一字符。

输入带注音的字母

当选择法语或西班牙语作为文本输入语言时，您可以输入特殊的法语或西班牙语字符（如“á”）。

例如，要输入“á”，请点触并按住“a”键，直到放大键变大并显示其他语言的字符。然后，选择所需特殊字符。



Google 帐户设置

首次打开手机时，您有机会激活网络，登录 Google 帐户，并选择要如何使用某些 Google 服务。

设置您的 Google 帐户

- 从提示的设置屏幕登录 Google 帐户。

或者

- 点击  >  > **应用程序**选项卡 > 选择一个 Google 应用程序（如 **Gmail**）> 选择**新建**以创建新帐户。

如果您具有 Google 帐户，请轻触**现有**，输入您的电子邮件地址和密码，然后轻触 。

一旦在手机上设置了 Google 帐户，您的手机将自动与网络上的 Google 帐户同步。

您的联系人、Gmail 信息、日历事件和来自网络上这些应用程序和服务的其他信息将与您的手机同步（这将取决于您的同步设置。）

登录后，您可在手机上使用 Gmail™ 收发邮件和利用 Google 服务。

连接到网络和设备

WLAN



使用 WLAN，您可在无线接入点（AP）覆盖区内高速访问互联网。使用 WLAN 尽情享受无线互联网，而且无需额外付费。

连接 WLAN 网络

要在手机上使用 WLAN，您需要访问无线接入点或“热点”。一些接入点已打开，您只需连接即可。其他接入点处于隐藏状态或使用安全功能，因此您必须配置手机才能进行连接。禁用不使用的 WLAN，以延长电池使用寿命。

备注：如果您在 WLAN 区域之外，或者将 WLAN 设为**关**，则您的移动运营商可能会对移动数据使用收取额外的费用。

打开 WLAN 并连接 WLAN 网络

- 1 点击  >  > **应用程序**选项卡 > **设置** > **网络**选项卡 > **WLAN**。
- 2 将 **WLAN** 设置为**开启**，将其打开，开始扫描可用的 WLAN 网络。
- 3 再次轻触 WLAN 菜单，查看范围内的有效 WLAN 网络列表。
 - 锁图标表示受到安全保护的**网络**。
- 4 轻触某个网络进行连接。
 - 如果网络受到安全保护，您会收到提示，要求输入密码或其他凭据。（请咨询网络管理员获取详细信息）
- 5 状态栏显示了可指明 WLAN 状态的图标。

连接到网络和设备

蓝牙



与大多数手机不同，您可以通过运行对应的应用程序而不是通过蓝牙菜单，来使用蓝牙发送数据。

备注：

- LG 对经蓝牙无线功能发送或接收的数据的丢失、拦截或误用不承担任何责任。
- 随时确保您与之共享和接收数据的设备可靠且安全。如果设备间存在障碍物，则需要缩短操作距离。
- 某些未经 Bluetooth SIG 测试或认可的设备可能与您的设备不兼容。

打开蓝牙，将手机与蓝牙设备配对

您必须将您的设备与另一设备配对方可与其连接。

- 1 点击  >  > **应用程序**选项卡 > **设置** > **网络**选项卡 > 将**蓝牙**设为**开启**。
- 2 再次轻触**蓝牙**菜单。您将看到将手机设为可见的选项和搜索设备的选项。现在轻触**搜索设备**以查看蓝牙范围内的设备。
- 3 从列表中选择您要配对的设备。
一旦配对成功，您的设备将连接到另一个设备。

备注：有些耳机或免提式车载套件设备可能有固定的蓝牙 PIN，如 0000。如果配对设备有 PIN，系统会提示您输入 PIN。



使用蓝牙无线功能发送数据

- 1 从相应的应用程序或**下载内容**中选择文件或项目，如联系人、日历事件或媒体文件。
- 2 选择选项以通过蓝牙发送数据。

备注：选择选项的方法可能会因数据类型而异。

- 3 搜索并配对已启用蓝牙的设备。

使用蓝牙无线功能接收数据

- 1 点击  >  > **应用程序**选项卡 > **设置** > **网络**选项卡 > 将**蓝牙**设为**开启**。
- 2 再次点击**蓝牙**菜单，勾选屏幕顶部的复选框，以使您的手机在其他设备上可见。

备注：要选择您的设备可见的时间长度，请点击  > **可见超时**。

- 3 选择**接收**以确认您愿意接收来自该设备的数据。

共享手机的数据连接

在没有无线连接可用时，USB 绑定和便携式 WLAN 热点功能非常有用。您可以通过 USB 数据线（USB 绑定）将您手机的移动数据连接与一台电脑共享。通过将手机变为便携式 WLAN 热点，您可以一次与多个设备共享手机的数据连接。

当手机共享其数据连接时，状态栏中将出现一个图标，同时通知抽屉中将出现持续的通知。

有关绑定和便携式热点的最新信息，包括支持的操作系统及其他详细信息，请访问 <http://www.android.com/tether>。

将手机的数据连接共享为便携式 WLAN 热点

- 1 点击  >  > **应用程序**选项卡 > **设置** > **网络**选项卡 > **绑定 & 网络** > **WLAN 热点**开关以激活。
- 2 输入密码并轻触**保存**。

提示！ 如果您的计算机运行 Windows 7 或部分 Linux 风格的最新分发（例如 Ubuntu），



通常无需准备计算机进行绑定。但是，如果运行的是较早版本的 Windows 或其他操作系统，则可能需要先准备您的计算机，才能通过 USB 建立网络连接。

如需获得有关哪种操作系统支持 USB 绑定以及如何配置它们的最新信息，请访问 <http://www.android.com/tether>。

连接到网络和设备

重命名或确保您的便携式热点安全

您可以更改手机 WLAN 名称 (SSID) 的名称并确保其 WLAN 网络的安全。

- 1 点击  >  > **应用程序**选项卡 > **设置** > **网络**选项卡 > **绑定 & 网络** > **WLAN 热点**。
- 2 轻触**设置 WLAN 热点**。
 - 这将打开**设置 WLAN 热点**对话框。
 - 您可以更改**WLAN 名称 (SSID)**，这将是其他设备在扫描 WLAN 网络时看到的名称。
 - 您也可以轻触**安全性**菜单，使用预共享密钥 (PSK) 来为网络配置 WLAN 保护访问 2 (WPA2) 安全性。
 - 如果点触 **WPA2 PSK 安全性**选项，则密码字段将会添加到**设置 WLAN 热点**对话框中。如果输入密码，您将需要在将手机的热点与电脑或其他设备连接时输入密码。您可以在**安全性**菜单中点触**开放**，以从 WLAN 网络中删除安全性。
- 3 轻触**保存**。

注意！ 如果将安全性选项设为“开放”，则不可避免其他人在未经授权的情况下使用在线服务并可能产生额外收费。为避免未授权使用，最好保持激活安全性选项。

WLAN 直连

WLAN 直连支持启用了 WLAN 的设备之间无需借助接入点而直接连接。因为 WLAN 直连十分耗电，所以建议您在使用 WLAN 直连功能时将手机连接至电源插座。提前检查您的 WLAN & WLAN 直连网络，确保用户已连接到相同的网络。

使用 USB 数据线的 PC 连接

了解在 USB 连接模式下，如何使用 USB 数据线将您的设备与 PC 相连。

使用 MTP 模式传输音乐、照片和视频

- 1 使用 USB 数据线将手机连接到 PC。
- 2 现在，您可以在 PC 中查看大容量存储内容，然后传输文件。

与 Windows Media Player 同步





确保 Windows Media Player 已安装在您的 PC 上。

- 1 使用 USB 数据线将手机连接到安装有 Windows Media Player 的 PC。
 - 2 选择**媒体设备 (MTP)** 选项。 连接后, PC 上显示弹出窗口。
 - 3 打开 Windows Media Player 以同步音乐文件。
 - 4 在弹出窗口中编辑或输入设备的名称 (如有必要)。
 - 5 选中并拖动所需音乐文件至同步列表。
 - 6 开始同步。
- 要与 Windows Media Player 同步, 必须满足以下要求。

项目	要求
操作系统	Microsoft Windows XP SP2、Vista 或更高
Window Media Player 版本	Windows Media Player 10 或更高版本

通话

拨打电话



- 1 轻触  以打开键盘。
- 2 使用键盘输入号码。要删除数字，请轻触 。
- 3 轻触  以拨打电话。
- 4 要结束通话，请轻触 **结束** 图标 。

提示！ 要输入“+”以拨打国际电话，请点触并按住 。

呼叫联系人

- 1 轻触  以打开联系人。
- 2 滚动浏览联系人列表，或轻触 **搜索联系人**，输入您要呼叫的联系人的前几个字母。
- 3 在列表中，轻触  以呼叫。

接听和拒绝电话

在锁定状态收到来电时，向任何方向滑动  可接听来电。
向任何方向滑动  可拒接来电。
要发送信息，请按任意方向滑动用 **消息拒绝** 图标。





提示！ 拒接后发送信息

您可以使用此功能快速发送信息。此选项可用于在会议时拒接来电并发送信息。

调节通话音量

要在通话期间调节通话音量，请使用手机背面的音量键。

拨打第二个电话

- 1 在第一个通话过程中，轻触  > **添加通话**，然后拨号。您还可通过轻触**通话记录**转至最近拨出的号码，也可轻触**联系人**并选择要呼叫的联系人来搜索联系人。
- 2 轻触  以拨打电话。
- 3 此时呼叫屏幕上显示两个呼叫。初始呼叫被保持，通话方进入保持状态。
- 4 轻触显示的数字可在不同的通话间切换。或轻触  **合并通话**进行电话会议。
- 5 要结束当前通话，请轻触**结束**或轻触  键，向下滑动通知栏，然后选择**挂断通话**图标 。

备注：您需要对每通电话付费。

查看通话记录

在主屏上，点击  并选择**通话记录**。
查看所有拨电、已接来电和未接来电的完整列表。

提示！

- 轻触任意通话记录条目，以查看通话日期、时间和时长。
- 点击 ，然后点击**全部删除**以删除所有记录项目。

通话设置

您可以配置通话设置（如呼叫转移）以及运营商提供的其他特殊功能。

- 1 在主屏上，轻触 。
- 2 轻触 。
- 3 轻触**通话设置**，然后选择要调整的选项。

联系人



在手机上添加联系人，并将其与 Google 帐户或其他支持联系人同步的帐户中的联系人同步。

搜索联系人

在主屏上

- 1 轻触  以打开联系人。
- 2 轻触**搜索联系人**，使用键盘输入联系人姓名。

添加新联系人

- 1 轻触 ，输入新联系人号码，然后轻触 。轻触**添加至“联系人”** > **新建联系人**。
- 2 如果要为新联系人添加图片，请轻触图像区域。从**拍照**或从**图片库中进行选择**中选择。
- 3 轻触  以选择联系人类型。
- 4 轻触联系人信息类别，并输入有关联系人的详细信息。
- 5 轻触**保存**。

按收藏夹归类联系人

您可以按收藏夹归类经常呼叫的联系人。



将联系人添加到收藏夹

- 1 轻触  以打开联系人。
- 2 轻触联系人以查看其详细信息。
- 3 轻触联系人姓名右角的星号。星号会变成黄色。

从收藏夹列表中删除联系人

- 1 轻触  以打开联系人。
- 2 轻触收藏选项卡，选择一个联系人以查看其详细信息。
- 3 轻触联系人姓名右上角的黄色星号。星号变为灰色，联系人已从收藏夹中删除。

创建群组

- 1 轻触  以打开联系人。
- 2 依次点击**群组**和 。选择**新群组**。
- 3 为新群组输入名称。您也可以为新建群组设置一个铃声。
- 4 轻触**保存**以保存群组。



备注：如果您删除一个群组，分配至该群组的联系人不会被删除。他们将保留在您的电话本中。

信息

您的手机将短信和彩信结合到一个直观易用的菜单中。

警告： LG 信息应设置为默认短信应用程序。如果没有，信息功能将受限。

发送信息

- 1 轻触主屏上的  图标，然后轻触  打开空白信息。
- 2 在**收件人**字段中输入联系人姓名或电话号码。随着您输入联系人姓名，匹配的联系人将会显示。您可以轻触建议的收件人。您可添加多个联系人。

备注： 您将按每个收件人每条文本信息付费。

- 3 点击**通过 SIM 卡 1/SIM 卡 2** 管理编辑信息字段，然后开始撰写信息。
- 4 点击  以打开“选项”菜单。从以下选项中选择：**快速消息**、**插入表情符号**、**计划发送**、**添加主题**和**取消**。

提示！ 您可以轻触  图标以附加想要在信息中共享的文件。

- 5 轻触**发送**以发送信息。
- 6 屏幕上会显示回复。当您查看并发送附加信息时，将创建信息会话。

警告

- 160 个字符的限制在不同国家/地区有所不同，具体取决于语言和短信编码方式。
- 如果在短信中添加图像、视频或音频文件，则短信将自动转换为彩信，您需要支付相应费用。

线程框

与另一方交换的信息（短信、彩信）将以时间顺序显示，以便您方便查看对话概述。

更改信息设置

已预定义手机信息设置，因此您可以立即发送信息。您可以根据喜好更改设置。

- 点击主屏上的**信息**图标，然后依次点击  **设置**。

电子邮件

您可以使用电子邮件应用程序阅读 Gmail 等服务的电子邮件。电子邮件应用程序支持以下帐户类型：POP3、IMAP 和 Exchange。

您的服务提供商或系统管理员可提供您需要的帐户设置。

管理电子邮件帐户

首次打开**电子邮件**应用程序时，将打开一个设置向导，帮助您设置电子邮件帐户。在初始设置后，电子邮件显示收件箱的内容。





添加另一个电子邮件帐户：

- 点击  >  > **应用程序**选项卡 > **电子邮件** > 点击  > **设置** >  **添加帐户**。

更改电子邮件帐户的设置：

- 轻触  >  > **应用程序**选项卡 > **电子邮件** > 轻触  > **设置** > **常规设置**。

删除帐户：

- 点击  >  > **应用程序**选项卡 > **电子邮件** > 点击  > **设置** > 点击  > **删除帐户** > 选择要删除的帐户 > **删除** > 选择是。

使用帐户文件夹



点击  >  > **应用程序**选项卡 > **电子邮件** > 轻触  再选择**文件夹**。

每个帐户均具有收件箱、发件箱、已发送和草稿箱文件夹。取决于您帐户的服务提供商支持的功能，您可能具有其他文件夹。

撰写和发送电子邮件

要撰写和发送邮件

- 1 在**电子邮件**应用程序中，轻触 。
- 2 输入邮件目标收件人的地址。输入文字时，匹配的地址将从您的联系人中建议。用分号分隔多个地址。

- 3 点击  以添加抄送/密送，并在需要时点击  以附加文件。
- 4 输入邮件的正文。
- 5 轻触 。



提示！ 当新电子邮件到达“收件箱”时，您将通过声音或振动收到通知。

照相机和视频

要打开“照相机”应用程序，请点触  >  > **应用程序**选项卡 > 。

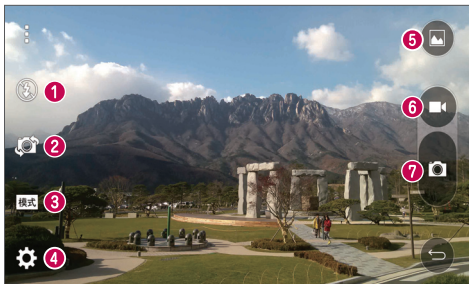

了解取景器







- 1 闪光灯** - 从关闭 、打开 、自动  中选择。
- 2 切换相机** - 在后置相机镜头与前置相机镜头之间切换。
- 3 拍摄模式** - 从**自动**或**全景**中选择。
- 4 设置** - 轻触此图标可以打开设定菜单。
- 5 图片库** - 轻触以查看最近拍摄的照片。您可以访问“文档管理器”并查看相机模式下保存的照片。
- 6 录制** - 允许您开始录制。
- 7 拍摄** - 允许您拍照。

备注：拍照前，请确保相机镜头清洁干净。

使用高级设置

从取景器中轻触  以打开高级选项。通过滚动浏览列表，您可以更改相机设置。选择此选项后，请轻触 。

	选择照片分辨率。如果您选择高分辨率，文件大小会增大，这意味着内存中可存放的照片数量会减少。
	要拍照，说出以下词语之一：Cheese、Smile、Whiskey、Kimchi 或 LG。
	设置按下拍摄按钮后的延迟。如果要为自己拍摄照片，此功能是理想之选。
	使用该功能拍照易于保持水平和竖直。
	打开帮助指南以了解某功能的操作方式。

提示！ 设置菜单层叠在取景器之上。因此，当您更改照片颜色或质量元素时，您将在“设置”菜单下预览到图像更改效果。







快速拍照

- 1 打开**相机**应用程序，将镜头对准要拍摄的物体。
- 2 对焦框将显示在取景器屏幕的中心。您还可轻触任何屏幕上的位置以对焦特定点。
- 3 对焦框变蓝时，表示相机已对焦。
- 4 轻触  以拍照。

照相机和视频

拍照后

轻触“照相机”屏幕底部的图像缩略图以查看拍摄的上一张照片。

	轻触可编辑此照片。
	轻触可以立即拍摄其它照片。
	轻触即可发送照片给他人或通过社交网络服务共享照片。
	轻触以删除照片。
	点击可访问 将图像设置为、移动、复制、复制至剪切任务栏、幻灯片、向左旋转、向右旋转、剪切、重命名或详细信息 。
	轻触以将照片添加到 收藏夹 。

提示！ 如果您在手机上设置了 SNS 帐户，您可以向 SNS 社区共享您的照片。

轻触  以打开所有高级选项。

将图像设置为 - 点击以将照片用作**壁纸、联系人照片、锁定屏幕墙纸、主屏墙纸**。

移动 - 轻触以将照片移至其他位置。

复制 - 轻触以复制所选照片并将其保存在另一个相册。

复制至剪切任务栏 - 轻触以复制并将照片保存在剪切任务栏。

幻灯片 - 自动逐张显示当前文件夹中的图像。

向左或向右旋转 - 向左旋转或向右旋转。

剪切 - 裁切照片。 使用手指移过屏幕以选定待剪裁的区域。

重命名 - 轻触以编辑选定照片的名称。

详细信息 - 查找有关此文件的更多信息。

手势拍摄

通过手势拍摄照片。拍摄时，举起您的手，直到正面相机检测到它并且屏幕上出现一个框。

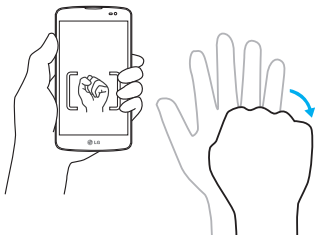
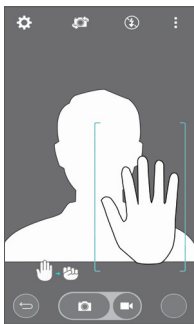

使用全景模式



可以拍摄一片广阔的景色。

- 1 打开**相机**应用程序。
- 2 轻触 **模式** > **全景**。
- 3 轻触  以开始。
- 4 将手机慢慢平移至一个方向。
- 5 将对焦区域对准蓝色准线以拍照。
- 6 完成时轻触停止按钮。



快速录制视频

- 1 打开**相机**应用程序。
- 2 拿稳手机，将镜头对准您要摄像的物体。

照相机和视频





- 3 轻触  一次，开始录制。
- 4 取景器的顶部左上角有红灯闪烁，计时器显示视频长度。
- 5 轻触屏幕  以停止录制。

提示！

-  - 轻触以在录制视频过程中拍摄图像。
-  - 轻触以暂停录制视频。

录制视频后

在取景器中，轻触屏幕顶部的视频缩略图以查看最近拍摄的视频。

	轻触以立即录制其他视频。
	轻触即可发送视频给他人或通过社交网络服务共享视频。
	轻触以删除视频。
	点击以访问 移动、复制、重命名、详细信息 。

从您的图片库

轻触  图片库。

- 要查看更多照片，请向左或向右滚动。
- 要放大或缩小，请轻触两次屏幕或将两个手指放在屏幕上，然后分开（使两根手指靠近可将其缩小）。
- 轻触视频播放图标  可播放视频。

功能



访客模式

要保护您的隐私权或针对儿童限制某些应用程序，您可以使用访客模式。

当您手机借给其他人时，您可以限制要显示的应用程序。

您可以提前设置访客模式并自定义选项。



备注：要使用访客模式，则应提前设置图案锁定。

- 1 点击  >  > **应用程序**选项卡 > **设置** > **常规**选项卡 > **访客模式**。
- 2 轻触访客模式开关  以启用此模式。

轻敲代码

您可以在屏幕关闭时通过轻触正确的区域和顺序来解除屏幕锁定。

激活轻敲代码功能

- 1 点击  >  > **应用程序**选项卡 > **设置** > **显示屏**选项卡 > **锁定屏幕** > **选择屏幕锁定** > **轻敲解**码。
- 2 这将打开一个屏幕，该屏幕将指导您如何选择解锁顺序。您必须创建一个备份 PIN 码以作为安全措施，以免忘记解锁顺序。

KnockON

您仅通过双击即可打开/关闭屏幕。

快速轻触两次屏幕中央可打开屏幕。要关闭屏幕，轻触两下任意屏幕中的状态栏（相机取景器屏幕除外）或主屏上的空白区域。

备注：打开屏幕时，请确保您没有盖住近程传感器。这样做会导致屏幕打开之后立即关闭，以防止在您口袋或包中非正常打开。

快捷备忘录+

使用**快捷备忘录+**可创建备忘录和捕捉屏幕截图。捕捉屏幕，在上面画图，并使用快捷备忘录+ 与亲朋好友分享。

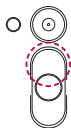

或者

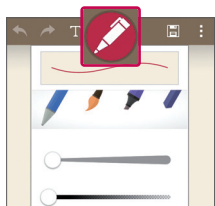
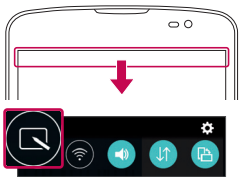



- 1 (关闭屏幕时) 按住音量调高键。

或者

点触并向下滑动状态栏，然后轻触 。

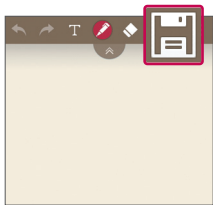
- 2 从**笔型**、**颜色**、**橡皮擦**中选择所需菜单选项，然后创建备忘录。



- 3 在“编辑”菜单中轻触  以使用当前屏幕保存备忘录。任何时候想退出快捷备忘录+，点击  即可。

备注：使用快捷备忘录+ 时请使用指尖。不要使用指甲。

使用快捷备忘录+ 选项

使用快捷备忘录+ 时，可轻松使用编辑工具。

	在屏幕上轻触以将当前快捷备忘录+ 保持为文字叠加，再继续使用手机。
	取消操作或重新操作。
	轻触可插入文字。
	选择笔型和颜色。
	擦除您创建的备忘录。
	使用当前屏幕将备忘录保存在 图片库 或 快捷备忘录+ 中。
	选项： 点击为备忘录选择 分享 或 纸张样式 。

查看已保存的快捷备忘录+

点击**快捷备忘录+**/**图片库**并选择QuickMemo相册。

Quick多任务

在任何屏幕上，以屏幕窗口形式显示信息、日历等。



或者



1		轻触以退出 Quick多任务并返回全屏模式。
2		轻触以调整透明度。
3		轻触以结束 QuickQuick多任务。
4		轻触以调整大小。

- 1 点触并向下滑动状态栏 > 轻触 Quick多任务应用程序，或者在使用支持Quick多任务的应用程序时，轻触 。该功能将在屏幕上持续显示为小窗口。
- 2 您可以拨打电话、浏览网络或选择其他手机选项。当透明度栏未满 时，也可以使用和轻触小窗口下方的屏幕。

备注：Quick 多任务最多可同时支持两个窗口。

智能键盘

智能键盘识别您的键盘输入习惯，可实现无错误快速键盘输入。

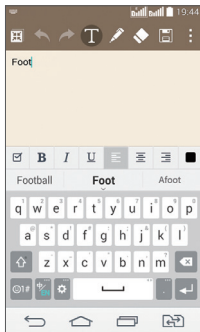

实时缩放

实时缩放可以放大或缩小正在播放的视频的某一部分，以使所需的区域变大或变小。
查看视频时，将食指和拇指并拢或张开，即可放大或缩小。

备注：

- 播放视频时，将屏幕左侧向上或向下滑动以调整屏幕亮度。
- 播放视频时，将屏幕右侧向上或向下滑动以调整屏幕音量。
- 播放视频时，向左或向右滑动屏幕以后退或快进。
- 无需大力按，触摸屏非常敏感，仅需轻触即可。

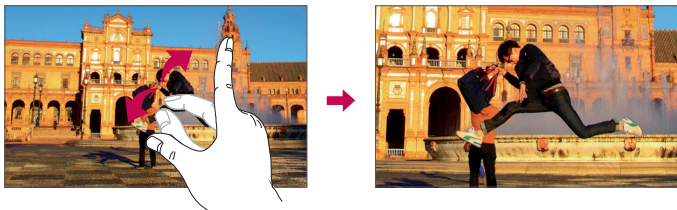

多媒体

图片库

打开**图片库**应用程序以查看您的图片和视频专辑。

1 点击  >  > **应用程序**选项卡 > **图片库**。可以使用图片库管理和共享所有图片和视频文件。

备注：

- 某些文件格式不受支持，具体取决于设备已安装的软件。
- 某些文件可能无法正常播放，具体取决于它们的编码方式。

查看图片

启动图片库后，会显示可用的文件夹。当另一个应用程序（如电子邮件）保存一张图片时，会自动创建下载文件夹以包含该图片。同样，抓拍屏幕后，会自动创建抓拍图片文件夹。选择一个文件夹并打开它。



图片按创建日期显示在文件夹中。选择一张要全屏查看的图像。向左或向右滚动以查看下一张或上一张图像。

放大和缩小

使用以下任一种方法放大图像：

- 在任何位置轻触两下以放大。
- 在任何位置划开两根手指可放大。收拢手指可缩小，或轻触两下可返回。

播放视频

视频文件在预览时显示  图标。选择一个将观看的视频，再轻触 。视频应用程序会启动。

1 点触  > **应用程序**选项卡 > **图片库**。

2 选择您要播放的视频。

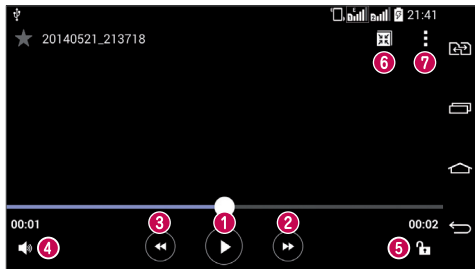

点触可以暂停/恢复视频播放。



点触可以前进 10 秒。



点触可以后退 10 秒。



点触可以管理视频音量。



点触可以锁定视频屏幕或为其解锁。



点触可以使用 Quick。



轻触可访问**屏幕比例**、**字幕**、**分享**、**设置**或**详细信息**。

要在观看视频时更改音量，请按手机背面的音量调高和音量调低键。



点触并按住列表中的视频。这将显示**分享**、**删除**、**重命名**和**详细信息**等选项。

编辑照片

查看照片时，轻触 。

删除照片/视频

使用以下一种方法：

- 在文件夹中，轻触 ，再通过勾选选择照片或视频，最后轻触**删除**。
- 查看照片时，轻触 。

设置为墙纸

查看照片时，点击  > **将图像设置为**以将图像设置为壁纸或将其分配给联系人照片。

备注：

- 某些文件格式不受支持，具体取决于设备的软件。
- 如果文件大小超过可用内存，打开文件时可能会发生错误。

音乐

手机拥有内置的音乐播放器，可让您播放所有喜爱的曲目。要访问音乐播放器，请点击



 >  > **应用程序**选项卡 > **音乐**。

播放歌曲

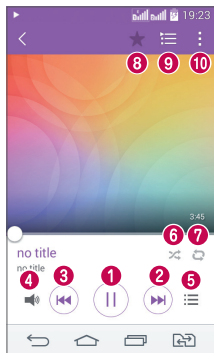
- 1 点击  >  > **应用程序**选项卡 > **音乐**。
- 2 轻触**歌曲**。
- 3 选择您要播放的歌曲。



1		轻触以暂停/恢复播放。
2		轻触可播放下一曲目。轻触并按住可快进。
3		轻触可重新开始播放当前曲目或上一曲目。轻触并按住可后退。
4		轻触以显示音量滑动条，然后通过滑动条调整播放音量。
5		点击以打开音乐库。
6		轻触以采用随机播放模式（按随机顺序播放曲目）播放当前的播放列表。
7		轻触以切换至重复播放模式，以重复播放所有歌曲、重复播放当前歌曲或关闭重复。

8		轻触可将歌曲添加至收藏夹。
9		轻触可打开当前播放列表。
10		点击可访问 搜索、添加到播放列表、删除、分享、设置为铃声、音乐视频、详细信息或设置 。

要在聆听音乐时更改音量，请按手机背面的上下音量键。

点触并按住列表中的任何歌曲。将显示**播放、添加到播放列表、分享、设置为铃声、删除、详细信息和搜索**选项。

将音乐文件添加至手机

开始时将音乐文件传输至手机：

- 使用媒体设备（MTP）传输音乐。
- 从无线 Web 下载。
- 将手机与计算机同步。
- 通过蓝牙接收文件。

使用媒体设备（MTP）传输音乐

- 1 使用 USB 数据线将手机连接到 PC。
- 2 选择**媒体设备（MTP）**选项。您的手机将出现在电脑的另一个硬盘驱动器上。单击该驱动器进行查看。将 PC 中的文件复制到驱动器文件夹。



备注：

- 某些文件格式不受支持，具体取决于设备的软件。
- 如果文件大小超过可用内存，打开文件时可能会发生错误。
- 音乐文件的版权可能受国际条约和国家版权法保护。因此，可能需要获得许可或许可证才能复制音乐。在某些国家/地区，国际法禁止私人复制版权所有的材料。在下载或复制文件之前，请检查相应国家/地区关于使用此类材料的国家/地区立法。

多媒体

FM 收音机



手机内置了 FM 收音机，因此您在路上也能转到喜爱的电台并收听无线广播。

轻触  >  > **应用程序**选项卡 > **FM 收音机**。

备注：要收听收音机，您需要插入耳机。 将耳机插入耳机插孔。





实用工具

设置闹钟



- 1 轻触  >  > **应用程序**选项卡 > **闹钟** > 。
- 2 在设置闹钟后，您的手机会提示您与闹钟时间相距多久。
- 3 设置**重复**、**再响间隔**、**振动**、**铃声**、**闹钟音量**、**自动应用程序启动器**、**拼图锁**和**备忘录**。
- 4 轻触**保存**。

备注：要更改闹钟列表屏幕上的闹钟设置，点击  并选择**设置**。

使用计算器

- 1 点击  >  > **应用程序**选项卡 > **计算器**。
- 2 轻触数字键输入数字。
- 3 对于简单的计算，请轻触要执行的运算符（+、-、x 或 ÷），然后点触 =。
- 4 对于更复杂的计算，点触 ，选择**科学计算器**，然后选择 sin、cos、tan、log 等。
- 5 要查看历史记录，点触  并选择**计算历史记录**。

将事件添加到日程表中





- 1 点击  >  > **应用程序**选项卡 > **日历**。
- 2 在屏幕上，您可以发现日历的不同视图类型（日、周、月、年、日程）。
- 3 轻触要添加事件的日期，再轻触 。
- 4 轻触**活动名称**，然后输入活动名称。
- 5 轻触**位置**，然后输入位置。 查看日期并输入事件开始和结束的时间。
- 6 如果要重复闹钟，请设置**重复**，并必要时设置**提醒**。
- 7 轻触**保存**以在日历中保存事件。

实用工具

录音机

使用录音机录制录音机或其他音频文件。

录制声音或语音



- 1 点击  >  > **应用程序**选项卡 > **录音机**。
- 2 轻触  以开始录音。
- 3 轻触  以结束录音。
- 4 轻触  收听录音。

备注：轻触  可访问相册。您可以收听保存的录音。可用的录音时间可能会因实际录音时间而异。

任务

可使用 MS Exchange 帐户同步此任务。您可在 MS outlook 或 MS Office Outlook Web Access 中创建、修改或删除任务。

同步 MS Exchange

- 1 从主屏，点击  >  > **应用程序**选项卡 > **设置**。
- 2 轻触**常规**选项卡 > **帐户与同步** > **添加帐户**。
- 3 轻触 **Microsoft Exchange** 以创建电子邮件地址和密码。
- 4 确保选中“同步任务”。

备注：根据电子邮件服务器，可能不支持 MS Exchange。

ThinkFree Viewer

ThinkFree Viewer是专业的移动办公解决方案，让用户可使用移动设备随时随地方便地查看各种类型的办公文档，包括 Word、Excel 和 PowerPoint 文件。

- 轻触  >  > **应用程序**选项卡 > **ThinkFree Viewer**。

查看文件

现在，移动用户可在移动设备上轻松查看各种文件类型，包括 Microsoft Office 文档和 Adobe PDF。使用 ThinkFree 查看器查看文档时，对象和布局与原始文档类似。

Google+



使用此应用程序可与他人通过 Google 社交网络服务保持联系。

- 点击  >  > **应用程序**选项卡 > 点击 **Google** 文件夹 > **Google+**。

备注： 此应用程序可能无法使用，具体取决于您所在的地区或您的服务提供商。

语音搜索

通过此应用程序，可使用语音搜索网页。

- 1 点击  >  > **应用程序**选项卡 > 点击 **Google** 文件夹 > **语音搜索**。
- 2 当**开始语音**出现在屏幕上时，说一个关键词或词组。从显示的关键词建议中选择一项。

备注： 此应用程序可能无法使用，具体取决于您所在的地区或您的服务提供商。

下载内容

使用此应用程序可查看您通过此应用程序下载的具体文件。





- 点击  >  > **应用程序**选项卡 > **下载内容**。

备注： 此应用程序可能无法使用，具体取决于您所在的地区或您的服务提供商。

LG SmartWorld

LG SmartWorld 提供各类精彩内容 - 字体、主题、游戏、应用程序。

如何从手机访问 LG SmartWorld

- 1 轻触  >  > **应用程序**选项卡 > 轻触  图标以访问 **LG SmartWorld**。
- 2 轻触  “登录”，然后输入您在 LG SmartWorld 的 ID/密码。如果您还未注册，轻触“注册”以接收您的 LG SmartWorld 会员资格。
- 3 下载所需的内容。
 - 当您使用手机网络时，可能按您与运营商签订的数据计划收取数据费用。
 - 并非所有运营商或所有国家/语言都提供 LG SmartWorld。

备注：如果没有 图标怎么办？

- 1 使用手机网络浏览器访问 LG SmartWorld (www.lgworld.com)，并选择您所在的国家/语言。
- 2 下载 LG SmartWorld 应用程序。
- 3 运行和安装下载的文件。
- 4 轻触  图标以访问 LG SmartWorld。

特别优惠仅限 LG SmartWorld

- 1 在您的智能手机上装点出您自己的风格，使用 LG SmartWorld 上提供的主页主题、键盘主题和字体。（但是，此服务仅适用于特定设备。请查看 LG SmartWorld 网站，了解是否可行）
- 2 通过加入始终提供的促销，享受 LG SmartWorld 的特别服务。

互联网





使用此应用程序浏览互联网。互联网为您提供了一个涵盖游戏、音乐、新闻、体育、娱乐等更多内容的缤纷世界，您可以快速、直接地通过手机访问。畅行无阻、精彩无限。

备注：连接这些服务并下载内容时，可能会产生额外费用。查看网络提供商要求的数据付费。

1 点击  >  > 应用程序选项卡 > 互联网。

使用 Web 工具栏



轻触并用手指将其向上滑动以打开。

	轻触可返回上一页。
	轻触可前进到当前页之后的下一页。这正好与轻触  的效果相反，按此键将转到上一页。
	轻触可返回主页。
	轻触可添加新窗口。
	轻触可访问书签。

查看网页

点触地址栏，输入网址，再点触**开始**。

打开网页

要转至新网页，请点触  > 。

要转至另一个网页，请点触 ，向上或向下滚动，再点触网页以选择它。

备注：此功能可能无法使用，具体取决于您所在的地区或您的服务提供商。



网络

书签

要对当前网页添加书签，请点击  > **添加到书签** > **确定**。

要打开一个带书签的网页，请点触 ，再选择其中一项。

历史记录

点触  > **历史记录** 以从最近访问的网页列表中打开一个网页。要清除所有历史记录，轻触 。

Chrome

使用 Chrome 可搜索信息和浏览网页。

1 点击  >  > **应用程序** 选项卡 > **Chrome**。

备注： 此应用程序可能无法使用，具体取决于您所在的地区和您的服务提供商。

查看网页

点触地址栏，再输入一个网址或搜索标准。

打开网页

要转至新页面，轻触  >  **打开新的标签页**。

要转至另一个网页，请点触 ，向上或向下滚动，再点触网页以选择它。



与其他设备同步

使用同一个 Google 帐户登录时，与另一部设备上的 Chrome 同步打开的选项卡和书签。

设置

此部分将概述您可以使用手机的系统设置菜单更改的项目。

访问“设置”菜单：

轻触  > 轻触并按住  > **系统设置**。

- 或 -

点击  >  > **应用程序**选项卡 > **设置**。

网络

<双 SIM 卡>

您可以配置 SIM 双卡设置。

SIM 卡 1 - 可以更改 SIM 卡 1 的 SIM 卡名称和 SIM 卡图标。

激活卡槽 1 - 勾选以激活或停用 SIM 卡槽 1。

SIM 卡 2 - 可以更改 SIM 卡 2 的 SIM 卡名称和 SIM 卡图标。

激活卡槽 2 - 勾选以激活或停用 SIM 卡槽 2。

SIM 卡颜色主题 - 可以选择所需的颜色。

成本节省模式 - 将联系人添加到电话本时，都会分配 SIM 卡。在通话期间，将识别匹配运营商 SIM 卡，并用匹配运营商 SIM 卡完成操作。这样就可以充分利用同一运营商的优惠。

备注：在电话呼入时成本节省模式不起作用。

移动数据 - 点触以勾选。此操作可使数据访问移动网络。

要使用的 SIM 卡 - 您可以更改默认数据网络。所有移动分组服务（Web、彩信、电子邮件等）将会使用已在此值中选择的 SIM 卡。当只有一张 SIM 卡插入，默认数据网络则被设置为已插入的 SIM 卡且不能更改。

数据漫游 - 点触以勾选。漫游时，您可以连接至数据服务。

备注：当飞行模式打开时，禁用 SIM 双卡设置。

< WLAN >

WLAN - 打开 WLAN 连接可用 WLAN 网络。

设置

提示！ 如何获取 MAC 地址

要使用 MAC 筛选器在某些无线网络中建立连接，您需要在路由器中输入手机的 MAC 地址。

您可以在下列用户界面中找到 MAC 地址：点击  >  > 应用程序选项卡 > 设置 > 网络选项卡 > WLAN >  > 高级 WLAN > MAC 地址。

< 蓝牙 >

打开或关闭蓝牙无线功能以使用蓝牙。

< 移动数据 >

显示数据使用情况并设置移动数据范围。

< 通话 >

配置通话设置（例如呼叫转移）以及运营商提供的其他特殊功能。

[SIM 卡 1/SIM 卡 2 选项卡]

语音邮件中心 - 您可以选择运营商的语音邮件服务。

固定拨号 - 打开并汇集一个号码列表，可从手机拨打此列表中的号码。您需要提供 PIN2 码，此代码由运营商提供。仅可以使用手机拨打此号码列表中的号码。

来电转接 - 选择是转接所有来电、线路忙时转接、无人接听时转接，无网络或关机时转接。

呼叫限制 - 锁定所有来电、拨出电话或国际电话。

通话时间 - 查看通话时间，包括“最后通话”、“已拨电话”、“已接来电”和“所有通话”。

其他 GSM 通话设置 - 允许您更改以下设置：

本机号码：选择是否要在拨出电话时显示您的号码。

来电等待：如果激活了来电等待功能，在通话过程中，手机将提醒您有新来电（取决于网络提供商）。

[常用]

来电弹出窗口 - 当您使用应用程序时会显示来电弹出窗口。

拒接来电 - 允许您设置拒接来电功能。从**来电拒绝模式**或**拒接呼叫**中选择。

用消息拒绝 - 拒接来电时，可使用此功能快速发送一条信息。此选项可用于在会议期间拒接来电。

来电隐藏 - 隐藏主叫方姓名和来电号码。

自动应答 - 使用耳机启用自动应答。从“停用”、“1 秒”、“3 秒”和“5 秒”中进行选择。

连接振动 - 当对方接听电话后，您的手机会振动。

保存未知号码 - 通话后将未知号码添加至联系人。

电源键结束呼叫 - 通话时，按下“电源”将结束通话。

< 共享与连接 >

LG PC Suite - 选中此复选框可在有 WLAN 连接时使用 LG PC Suite。请注意，应通过 WLAN 连接将 WLAN 网络连接至 LG PC Suite。

< 绑定与网络 >

USB 绑定 - 连接 USB 数据线，与电脑共享互联网连接。

WLAN 热点 - 您也可以使用手机来提供移动宽带连接。创建热点，共享连接。请阅读“**共享手机的数据连接**”了解更多信息。

蓝牙绑定 - 打开蓝牙数据连接，通过蓝牙将其他设备连接至手机。

帮助 - 轻触以查看有关USB绑定、WLAN 热点和蓝牙绑定功能的帮助信息。

飞行模式 - 切换为飞行模式之后，将禁用所有无线连接。

VPN - 显示您之前配置的虚拟专用网 (VPN) 的列表。允许您添加不同类型的 VPN。

移动网络 - 为数据漫游、网络模式和网络运营商、接入点名称 (APN) 等设置选项。

声音

声音模式 - “仅振动”或“静音”。

音量 - 调节手机的音量设置，以适合您和环境的需要。

静音模式 - 设置静音模式。

声音模式 - 选择“声音”：“静音”或“仅振动”。

设置时间 - 选择“设置时间”：“始终开”或“日程表”。如果您轻触“日程表”，可以设置“时间”和“重复”以自动开启静音模式。

设置

阻止闹铃 - 勾选以使屏幕不开启以及阻止闹铃发声。

阻止来电 - 勾选以允许或阻止某些联系人来电。

来电设置

自动回复已拦截来电 - 设置如何自动回复静音呼叫。

允许重复呼叫 - 勾选以允许同一个人在 3 分钟内重复。

允许联系人列表 - 指定允许哪些联系人呼叫。

帮助 - 轻触以查看关于静音模式的帮助信息。

SIM卡1铃声/SIM卡2铃声 - 设置通话的铃声。您也可以通过轻触屏幕右上角的  来添加铃声。

SIM卡1通知声音/SIM卡2通知声音 - 允许您为通知设置声音。您也可以通过轻触屏幕右上角的  来添加声音。

响铃并振动 - 勾选以将手机设为接到来电时既响铃又振动。

SIM卡1振动类型/SIM卡2振动类型 - 允许您设置振动类型。

点击振动 - 勾选以在轻触主页触摸按钮以及其他用户界面互动期间振动。

音效 - 轻触以设置拨号盘按键音、触摸声音和屏幕锁定提示音。

拨号盘按键音 - 勾选以在使用拨号盘时播放铃声。

触摸声音 - 勾选以进行屏幕选择时发出声音。

屏幕锁定提示音 - 勾选以在锁定和解锁屏幕时播放声音。

消息/呼叫声音通知 - 大声通知来电和信息事件。

显示屏

主页&锁

< 主屏 >

设置**选择主页、主题、壁纸、屏幕点击效果、允许主屏幕循环、主页备份与还原、帮助**。

< 锁定屏幕 >

选择屏幕锁定 - 设置屏幕锁定类型以保护手机。打开一组屏幕，它们可指导您绘制屏幕解锁图案。设置**无、滑动、人脸解锁、轻敲解码、图案、PIN 或密码**。

如果您在打开手机或唤醒屏幕时已启用图案锁定类型，系统会提示您绘出您的解锁图案以解开屏幕锁。

屏幕点击效果 - 设置屏幕滑动效果选项。从**轻粒子、矢量圆圈、马赛克、苏打**中选择。

备注： 如果屏幕锁定设为“图案”，屏幕点击效果将变为图案效果。

壁纸 - 设置锁定屏幕壁纸。从**图片库**或**壁纸图库**中进行选择。

窗口小部件 - 此菜单允许您在锁定屏幕上显示小组件。

未接来电 & 新信息 - 勾选以在锁定屏幕上显示丢失手机的联系人信息。

快捷方式 - 允许您更改锁定屏幕上的快捷方式。

丢失手机的联系人信息 - 选择是否在锁定屏幕上显示机主信息并自定义机主信息。

锁定计时器 - 设置屏幕超时后屏幕自动锁定的时间。

电源按钮立即锁定 - 勾选后，可在按下电源/锁定键后立即锁定屏幕。此设置将覆盖锁定计时器设置。

< 主页触摸按钮 >

设置在所有屏幕底部显示的主页触摸按钮键。设置要显示的按钮、其在栏中的位置和外观。选择按钮和顺序、颜色和背景。

< 字体 >

字体类型 - 设置手机和菜单使用的字体类型。

字体大小 - 设置手机和菜单中显示的字体大小。

< 其他屏幕设置 >

亮度 - 调整屏幕的亮度。为获得最佳电池性能，使用最暗的舒适亮度。

自动旋转屏幕 - 勾选以将手机设为根据手机方向（纵向或横向）自动旋转屏幕。

屏幕超时 - 设置屏幕超时之前的时间。

< 高级设置 >

屏幕关闭效果 - 设置屏幕关闭效果。从复古电视、黑洞和淡出中选择。

互动屏保 - 轻触互动屏保开关以打开或关闭此功能。如果打开，设备屏幕保护程序将在手机处于睡眠模式（插接和/或充电）时显示。从**“时钟”**和**“Google 相册”**中选择。

常规

< 语言和输入设备 >

使用语言和输入设置为手机上的文本选择语言以及配置屏上键盘（包括已添加到词典中的文字）。

设置

〈 位置 〉

打开位置服务，您的手机将使用 GPS、WLAN 和移动网络确定您的大概位置。

模式 - 从**高精度**、**省电**和**仅设备传感器（仅限GPS）**中设置位置模式。

〈 帐户与同步 〉

允许应用程序在后台同步数据，无论您当前是否正在使用。取消选择此设置可节省电池电量并减少（而非消除）数据使用。

〈 辅助工具 〉

使用**辅助工具**可配置您在手机上安装的辅助功能插件。

〈 快捷键 〉

屏幕关闭或锁定时，按住音量键可快速访问应用程序。

〈 安全性 〉

加密手机 - 允许加密手机数据以保护安全性。您需要在每次开机时输入 PIN 或密码才能解密手机。

加密 SD 卡存储 - 使您可以为安全加密手机上的 SD 卡数据。

设置 SIM 卡锁定 - 设置 SIM 卡锁定或更改 SIM 卡的 PIN。

密码键入为可见 - 在您键入密码时，显示隐藏的密码的最后一个字符。

设备管理器 - 查看或停用手机管理器。

未知源 - 将设置默认为安装非 Play Store 应用程序。

验证应用程序 - 安装可能引起危害的应用程序之前进行禁用或警告。

通知访问 - 应用程序无法读取通知。

存储器类型 - 受硬件支持。

可信凭据 - 显示可信 CA 证书。

从存储器上安装 - 选择并安装已加密的证书。

清除存储 - 删除所有证书。

〈 访客模式 〉

要保护您的隐私权或针对儿童限制某些应用程序，您可以使用访客模式。

当您手机借给其他人时，您可以限制要显示的应用程序。您可以提前设置访客模式并自定义选项。

< 手势 >

等待接听来电 - 在来电或视频呼叫期间，翻转手机使来电声音变为静音。

暂停或停止闹铃 - 勾选可翻转设备以暂停或停止闹铃。

暂停视频 - 勾选后，只需翻转设备便可暂停当前播放的视频。

帮助 - 打开关于如何使用设备手势功能的帮助指南。

运动传感器校准 - 可让您提高倾斜精确度和感应器速度。

< QuickCircle 保护套 >

谨记：打开这些 quickcircle 情况设置后，可能导致设备运行不正常。

< 日期和时间 >

使用**日期和时间**设置可设置日期的显示方式。您还可使用这些设置来设置自己的时间和时区，而非从移动网络获取当前时间。

< 存储 >

内部存储器 - 查看内部存储器使用情况。

外置 SD 卡 - 检查外置 SD 卡总可用空间。点触卸载SD卡以安全移除。如果要删除外置 SD 卡上的所有数据，请格式化 SD 卡。

< 电量使用情况 >

电池信息

电池图上将显示电池电量信息，此外还将显示剩余电量百分比及电池状态。点触电池电量图标显示电池使用情况屏幕，以查看电池使用量和电池使用详情。并将显示使用电池电量最多的组件和应用程序。轻触某个条目以查看更多详情。

状态栏上的电量百分比 - 勾选以在电池图标旁边的状态栏上显示电池使用量百分比。

省电

轻触省电开关以打开或关闭此功能。

帮助 - 轻触以查看关于省电提示的信息。

< 智能清理 >

显示手机中正在使用和可用的空间。轻触屏幕右上角的 ⓘ 以设置通知间隔和空闲时间段。

< 应用程序 >

查看并管理应用程序。

设置

〈 默认消息应用程序 〉

将信息或视频群聊设置为默认应用程序。

〈 备份与重置 〉

更改设置以管理您的设置和数据。

备份我的数据 - 设为将您的设置和应用程序数据备份至 Google 服务器。

备份帐户 - 设为备份您的帐户。

自动还原 - 设为在应用程序重新安装在您的设备上时恢复您的设置和应用程序数据。

LG Backup服务 - 备份设备上的所有信息并在出现数据丢失或更换时进行恢复。

重设出厂数据 - 将您的设置恢复为出厂默认值，然后删除所有数据。 如果以此方式重置手机，首次启动 Android 时，将提示您重新输入相同的信息。

〈 正在打印 〉

您可以将某些屏幕的内容（如 Chrome 浏览器显示的网页）通过打印机打印，此打印机须与您的 Android 设备连接的 WLAN 网络相同。

〈 关于手机 〉

查看法律信息，检查手机状态和软件版本。

PC 软件 (LG PC Suite)

“LG PC Suite” PC 软件是一种可帮助您使用 USB 数据线和 WLAN 将设备连接到 PC 的程序。连接后，您可以在 PC 上使用设备的功能。

借助“LG PC Suite” PC 软件，您可以...

- 在 PC 上管理和播放媒体内容（音乐、视频、图片）。
- 将多媒体内容发送到设备。
- 同步设备和 PC 间的数据（日历、联系人、书签）。
- 备份设备中的应用程序。
- 更新设备中的软件。
- 备份和恢复设备数据。
- 在您的设备上播放 PC 中的多媒体内容。
- 在设备中备份、创建和编辑备忘录。

备注： 您可使用应用程序中的“帮助”菜单，查找如何使用“LG PC Suite” PC 软件。

安装“LG PC Suite” PC 软件

可以从 LG 网页下载“LG PC Suite” PC 软件。

- 1 转到 www.lg.com，选择您所在的国家/语言。
- 2 转至**售后服务中心** > 输入型号名称或数字，选择**搜索**。
- 3 选择型号，单击“下载”中的**电脑同步软件**，下载“LG PC Suite” PC 软件。

“LG PC Suite” PC 软件的系统要求

- 操作系统：Windows XP (Service pack 3) 32 位、Windows Vista、Windows 7 和 Windows 8
- CPU：1 GHz 或更高处理器
- 内存：512 MB 或更高 RAM
- 显卡：1024 x 768 分辨率，32 位色彩或更高
- 硬盘：500 MB 或更多的可用硬盘空间（根据要存储数据的容量，可能需要更多的可用硬盘空间。）
- 所需软件：LG 集成的驱动程序、Windows Media Player 10 或更高版本

PC 软件 (LG PC Suite)

备注: LG 集成的 USB 驱动程序

需要使用 LG 集成的 USB 驱动程序连接 LG 设备和 PC, 并且该驱动程序将在安装“LG PC Suite” PC 软件时自动安装。

将设备与 PC 同步

可以根据便利轻松使用“LG PC Suite” PC 软件同步设备与 PC 中的数据。您可同步日历、联系人和书签。

步骤如下:

- 1 将设备连接到 PC。(使用 USB 数据线或 WLAN 连接。)
- 2 将显示**选择 USB PC 连接模式**, 然后选择**媒体设备 (MTP)**。
- 3 连接后, 运行程序, 然后从屏幕左侧的类别中选择设备部分。
- 4 单击**同步个人数据**进行选择。
- 5 选择要同步内容的复选框, 然后单击**同步**按钮。

备注: 要将手机与 PC 同步, 需要在 PC 上安装 LG PC Suite。请参阅前几页安装 LG PC Suite。

将旧设备上的联系人移至新设备

- 1 使用 PC 同步程序以 CSV 格式文件将联系人从旧设备导入 PC。
- 2 首先在 PC 上安装“LG PC Suite”。运行程序, 并使用 USB 数据线将您的 Android 手机连接到 PC。
- 3 在顶部菜单上, 选择**手机 > 导入/导出联系人 > 导出至您的手机**。
- 4 此时会出现一个弹出窗口, 可供选择文件类型和要导出的文件。
- 5 在弹出窗口中, 单击**选择文件**, 此时会出现 Windows Explorer。
- 6 在 Windows Explorer 中选择要导出的联系人文件, 然后单击**打开**。
- 7 单击**确定**。
- 8 此时会出现一个**字段映射**弹出窗口, 可链接至设备中的联系人和新联系人数据。
- 9 如果 PC 联系人和设备联系人中的数据出现冲突, 请在 LG PC Suite 中做出必要选择或修改。
- 10 单击**确定**。

手机软件更新

手机软件更新

从互联网的 LG 手机软件更新

有关使用此功能的更多信息，请访问 <http://www.lg.com/common/index.jsp> → 选择您所在的国家/地区和语言。

此功能帮助您方便地从互联网将手机固件更新为最新版本，而无需访问服务中心。只有当 LG 为您的设备提供了更新的固件版本时，此功能才可用。

由于手机固件更新要求用户在更新过程期间保持全部注意力，因此在继续执行操作之前，请确保留意每一个步骤中出现的所有说明和提示。请注意，在升级过程中移除 USB 数据线或取出电池将严重损坏您的手机。

备注：LG 保留根据自行判断决定固件更新仅可用于指定型号的权利，不保证所提供的固件更新版本可供所有手机型号使用。

通过空中下载 (OTA) 的 LG 手机软件更新

此功能使您可以通过 OTA 方便地将手机的软件更新为较新的版本，而无需连接 USB 数据线。只有当 LG 为您的设备提供了更新的固件版本时，此功能才可用。

首先，您应在手机上检查软件版本：**设置** > **常规选项卡** > **关于手机** > **常用选项卡** > **更新中心** > **软件更新** > **现在检查更新**。

备注：手机内存中的您的个人数据（包括有关您 Google 帐户、其他任何帐户、您的系统和应用程序数据及设置、下载的任何应用程序和 DRM 许可信息）可能会在手机软件的更新过程中遗失。因此，LG 建议您在更新手机软件之前，先备份个人数据。对于任何个人数据的遗失，LG 概不负责。

备注：此功能取决于网络服务提供商、所在区域或国家/地区。

关于本用户指南

关于本用户指南

- 使用设备前，请仔细阅读本手册。阅读本手册后，您可安全无误地使用手机。
- 本指南手册中提供的一些图像和抓拍图片可能会在您的手机上显示不同。
- 您的内容可能与最终产品或者服务提供商或运营商提供的软件有所不同。内容如有更改，如不另行通知。要获取本手册的最新版本，请访问 LG 网站 www.lg.com。
- 您手机的应用程序及其功能可能因国家/地区、区域或硬件规格而有所不同。因使用 LG 之外的提供商开发的应用程序而导致任何性能问题，LG 概不负责。
- 因编辑注册表设置或修改操作系统软件而导致性能或不兼容问题，LG 概不负责。一旦尝试自定义操作系统，即可能导致设备或设备的应用程序无法正常运转。
- 与您的设备一同提供的软件、音频、墙纸、图像及其它媒体均经过许可，可有限使用。如果您将这些材料抽取一部分或整体用于商业或其他用途，您可能会侵犯版权法。此时用户会因非法使用媒体而承担相应的全部法律责任。
- 发送信息、上传和下载、自动同步或使用位置服务等数据服务可能需要支付附加费用。为避免额外费用，请选择一项适合您自身需求的数据计划。联系您的服务提供商以获取更多详细信息。

商标

- LG 和 LG 徽标是 LG Electronics 的注册商标。
- 所有其他商标和版权是其各自所有者的财产。

注意：打开源软件

要获取 GPL、LGPL、MPL 及其他开源证书下的相应源代码，请访问 <http://opensource.lge.com/> 可使用源代码下载所有相关许可条款、声明和通知。

配件

以下配件可与您的手机一起使用。（以下配件为可选配件。）

旅行适配器

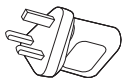

立体声耳机



快速入门指南



数据线



电池

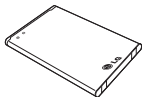

备注：

- 务必使用正品 LG 配件。否则可能导致保修失效。
- 配件可能根据国家/地区有所不同。



故障排除

本章列出了您在使用手机过程中可能遇到的一些问题。有些问题可能需要您致电服务提供商，但大多数问题您可自行解决。

信息	可能原因	可行解决措施
Micro-SIM 卡 卡错误	手机中没有安装 Micro-SIM 卡或 Micro-SIM 卡插入不 正确。	请确保正确插入 Micro-SIM卡。
没有网络连接/ 网络断开	信号弱，或者您在运 营商网络范围之外。	将手机移到窗边或开放的区域中。 检查 网络运营商覆盖地图。
	运营商应用了新服 务。	请与服务提供商联系。
密码不匹配	要更改安全码，您需 要在此输入以确认新 密码。	如果忘记代码，请联系您的服务提供商。
	两次输入的代码不 匹配。	
无应用程序可 供设置	服务提供商不支持或 需要注册。	请与服务提供商联系。
无法拨打电话	拨号错误	新网络未获得授权。
	已插入新 SIM 卡。	查看新的限制。
	达到预付费上限。	与服务提供商联系或重新设置 PIN 2 的 限制。
手机无法打开	按开/关键时间过短。	请按开/关键至少两秒钟。
	电池未充电。	为电池充电。

信息	可能原因	可行解决措施
充电错误	电池未充电。	为电池充电。
	外部温度太热或太冷。	确保手机在正常温度下充电。
	触点问题	检查充电器以及到手机的连接。
	无电压	将充电器插入其它插座。
	充电器故障	更换充电器。
	错误充电器	请仅使用原装 LG 配件。
不允许使用号码	已打开固定拨号功能。	检查“设置”功能表并关闭该功能。
无法接收/发送短信和照片	内存已满	删除手机中的部分信息。
文件无法打开	不受支持的文件格式	检查受支持的文件格式。
我收到来电时，屏幕未打开。	近程传感器问题	如果使用保护带或保护套，请确保其未盖住近程传感器周围的区域。 确保近程传感器周围的区域干净。
无声音	振动模式	检查声音菜单的设置状态以确保您不处于振动或静音模式下。
挂机或死机	间歇性软件问题	尝试通过网站执行软件更新。

类别 子类别	问	答
BT 蓝牙设备	通过蓝牙提供哪些功能	您可以连接立体声/单声道耳机或车载套件等蓝牙音频设备。另外，FTP 服务器连接至兼容设备时，您可以共享存储在存储媒体中的内容。
数据 联系人备份	如何备份联系人？	联系人数据可以在您的手机与 Gmail™ 之间同步。
数据 同步	是否可以设置与 Gmail 的单向同步？	只提供双向同步。
数据 同步	是否可以同步所有电子邮件文件夹？	收件箱会自动同步。点击 ⓘ 并选择 文件夹 可选择文件夹，然后查看其他文件夹。
Google™ 服务 Gmail 登录	我是否需要在每次访问 Gmail 时均需要登录 Gmail？	一旦登录 Gmail，无需再次登录。
Google™ 服务 Google 帐户	是否可以过滤电子邮件？	否，不支持通过手机过滤电子邮件。
手机功能 电子邮件	在编写电子邮件时如果执行另一应用程序会发生什么情况？	您的电子邮件将自动保存到草稿箱。
手机功能 铃声	使用 MP3 文件作为铃声时是否有文件大小限制？	没有文件大小限制。

类别 子类别	问	答
手机功能 信息时间	如果收到的信息超过 24 小时，则手机将不显示此信息的收到时间。 如何更改？	您只能查看当天收到信息的时间。
手机功能 导航	是否可以在我的手机上安装其他导航应用程序？	在 Play Store™ 上可用并且与硬件兼容的任何应用程序均可安装和使用。
手机功能 同步	是否可以从我的所有电子邮件帐户同步我的联系人？	仅可同步 Gmail 和 MS Exchange 服务器（公司电子邮件服务器）联系人。
手机功能 等待和暂停	是否可以在保存联系人时对号码中使用等待和暂停功能？	<p>如果您传输的联系人的号码使用了等待和暂停功能，则您无法使用这些功能。 您需要重新保存每个号码。</p> <p>如何使用等待和暂停功能进行保存？</p> <ol style="list-style-type: none"> 1. 在主屏上，轻触手机图标 . 2. 输入号码，然后点击 . 3. 轻触限时暂停或强制暂停。
手机功能 安全性	手机有什么安全功能？	您可以将手机设为在访问或使用手机前需要输入解锁图样。

类别
子类别

问

答

手机功能
解锁图案

如何创建解锁图案？

1. 在主屏中，点击并按住**近期任务键**
。
2. 轻触**系统设置 > 显示屏**选项卡 > **锁定屏幕**。
3. 轻触**选择屏幕锁定 > 图案**。第一次这样做时，将显示有关创建解锁图案的简短指南。
4. 通过画出图案一次，然后再画一次确认进行设置。

使用图案锁定时的预防措施。

请务必记住您设置的解锁图案。如果有 5 次使用不正确的图案，您将无法访问您的手机。您有 5 次机会输入解锁图案、PIN 码或密码。如果您用完 5 次机会，需等待 30 秒方可再次尝试。（或者，如果预设了备份 PIN，您可使用备份 PIN 码解锁图案。）

手机功能
解锁图案

在忘记解锁图案并且未在手机上创建 Google 帐户时该怎么办？

如果您忘记图案：

若要在手机上登录 Google 帐户，但连续 5 次输错图案，请轻触“忘记图案”按钮。随后，您需要使用 Google 帐户登录才能将手机解锁。如果未在手机上创建 Google 帐户或者忘记了该帐户，则需要执行硬重置。

注意：如果执行恢复出厂设置，将删除所有用户应用程序和用户数据。在执行恢复出厂设置之前，请记得备份任何重要数据。

类别 子类别	问	答
手机功能 内存	内存已满时我是否会知道？	是，您将收到通知。
手机功能 语言支持	是否可以更改我的手机的语言？	<p>手机具有多语言功能。 更改语言：</p> <ol style="list-style-type: none"> 1. 在主屏中，点击并按住近期任务键 ，然后轻触系统设置。 2. 点击常规选项卡 > 语言和输入设备 > 语言。 3. 轻触所需的语言。
手机功能 VPN	如何设置 VPN？	每家公司的 VPN 访问配置有所不同。要从手机配置 VPN 访问，您必须从公司的网络管理员获得详细信息。
手机功能 屏幕待机时间	我的屏幕仅 15 秒后便关闭。如何更改关闭背景灯的时间？	<ol style="list-style-type: none"> 1. 在主屏中，点击并按住近期任务键 。 2. 轻触系统设置 > 显示屏选项卡。 3. 轻触屏幕超时。 4. 轻触首选屏幕背景灯超时时间。
手机功能 WLAN 和移动网络	在 WLAN 和移动网络均可用时，我的手机将使用哪个服务？	<p>在使用数据时，您的手机可默认为 WLAN 连接（如果手机上的 WLAN 连接设为“开”）。但是，在手机从一个服务切换到另一服务时将不发出通知。</p> <p>要知道正在使用哪个数据连接，请查看屏幕顶部的移动网络或 WLAN 图标。</p>
手机功能 主屏	是否可以从主屏删除应用程序？	是。只需触摸并按住此图标，直到屏幕右上方出现垃圾桶图标。然后，在不抬起手指的情况下，将图标拖到垃圾桶。

类别 子类别	问	答
手机功能 应用程序	我下载了一个应用程序，并且它导致了許多错误。如何删除它？	<ol style="list-style-type: none"> 1. 在主屏中，点击并按住近期任务键 。 2. 轻触系统设置 > 常规选项卡 > 应用程序 > 已下载。 3. 轻触应用程序，然后轻触卸载。
手机功能 充电器	是否可以在未安装所需 USB 驱动程序的情况下通过 USB 数据线为手机充电？	可以，无论是否安装了必要的驱动程序，此手机均可以通过 USB 数据线充电。
手机功能 闹钟	我是否可以将音乐文件用作闹钟铃声？	是。在闹钟设置中，选择用作闹钟铃声的歌曲。
手机功能 闹钟	如果手机关闭，还可听见我的闹钟吗？	否，不支持此功能。
手机功能 闹钟	如果将铃声音量设为“关”或“振动”，是否可以听到闹钟铃声？	闹钟设定为即使在这些情况下也可听到。
恢复解决方案 硬重置（恢复出厂设置）	如果无法访问手机的设置菜单，如何执行恢复出厂设置？	如果手机未恢复到原始条件，请使用硬重置（恢复出厂设置）初始化手机。



User Guide

- Screen displays and illustrations may differ from those you see on actual phone.
- Some of the contents of this guide may not apply to your phone, depending on the software and your service provider. All information in this document is subject to change without notice.
- This handset is not suitable for people who have a visual impairment due to the tap screen keyboard.
- Copyright ©2014 LG Electronics, Inc. All rights reserved. LG and the LG logo are registered trademarks of LG Group and its related entities. All other trademarks are the property of their respective owners.
- Google™, Google Maps™, Gmail™, YouTube™, Hangouts™ and Play Store™ are trademarks of Google, Inc.

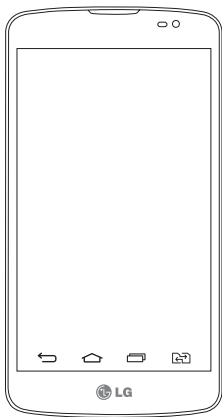

Table of contents

Guidelines for safe and efficient use	5	Wi-Fi Direct	34
Important notice	11	PC connections with a USB cable	34
Getting to know your phone	15	Calls	36
Phone overview	15	Making a call	36
Installing the SIM card and battery	17	Calling your contacts	36
Charging the phone	19	Answering and rejecting a call	36
Using the memory card	20	Adjusting the in-call volume	36
Locking and unlocking the screen	22	Making a second call	37
Your Home screen	23	Viewing your call logs	37
Touch screen tips	23	Call settings	37
Home screen	24	Contacts	38
Extended home screen	24	Searching for a contact	38
Customizing the Home screen	25	Adding a new contact	38
Returning to recently-used applications	25	Favourites contacts	38
Notifications panel	26	Creating a group	39
Using Dual SIM	26	Messaging	40
Opening the notifications panel	27	Sending a message	40
Indicator icons on the Status Bar	27	Threaded box	41
On-screen keyboard	29	Changing your message settings	41
Entering accented letters	29	E-mail	42
Google account setup	30	Managing an email account	42
Connecting to Networks and Devices	31	Working with account folders	42
Wi-Fi	31	Composing and sending email	42
Connecting to Wi-Fi networks	31	Camera and Video	43
Turning Wi-Fi on and connecting to a Wi-Fi network	31	Getting to know the viewfinder	43
Bluetooth	32	Using the advanced settings	44
Sharing your phone's data connection	33	Taking a quick photo	44
		Once you've taken a photo	45

Gesture shot.....	46	Using your calculator.....	61
Using Panorama mode	46	Adding an event to your calendar	61
Recording a quick video	47	Voice Recorder.....	62
After recording a video.....	47	Recording a sound or voice	62
From your Gallery.....	48	Tasks	62
Function	49	ThinkFree Viewer.....	62
Guest Mode.....	49	Google+	63
Knock Code.....	49	Voice Search	63
KnockON.....	49	Downloads.....	63
QuickMemo+	50	LG SmartWorld.....	64
Using the QuickMemo+ options.....	51	How to Get to LG SmartWorld from Your	
Viewing the saved QuickMemo+	51	Phone	64
QSlide	52	The Web	65
Smart Keyboard	53	Internet	65
Live Zooming	54	Using the Web toolbar	65
Multimedia	55	Viewing webpages	65
Gallery	55	Opening a page	65
Viewing pictures	55	Bookmarks.....	66
Playing videos.....	55	History	66
Editing photos.....	57	Chrome	66
Deleting photos/videos	57	Viewing webpages	66
Setting as wallpaper.....	57	Opening a page	66
Music.....	57	Syncing with other devices	66
Playing a song	57	Settings.....	67
Add music files to your phone.....	59	Networks	67
Transfer music using Media sync (MTP).....	59	Sound	69
FM radio.....	60	Display.....	70
Utilities	61	General	71
Setting your alarm.....	61	PC software (LG PC Suite).....	75

Table of contents

Phone software update	77
About this user guide	78
About this user guide	78
Trademarks.....	78
Accessories.....	79
Troubleshooting.....	80
FAQ.....	83

Guidelines for safe and efficient use

Please read these simple guidelines. Not following these guidelines may be dangerous or illegal.

Should a fault occur, a software tool is built into your device that will gather a fault log. This tool gathers only data specific to the fault, such as signal strength, cell ID position in sudden call drop and applications loaded. The log is used only to help determine the cause of the fault. These logs are encrypted and can only be accessed by an authorized LG Repair centre should you need to return your device for repair.

Exposure to radio frequency energy

Radio wave exposure and Specific Absorption Rate (SAR) information.

This mobile phone model LG-D295 has been designed to comply with applicable safety requirements for exposure to radio waves. These requirements are based on scientific guidelines that include safety margins designed to assure the safety of all persons, regardless of age and health.

- The radio wave exposure guidelines employ a unit of measurement known as the Specific Absorption Rate (SAR). Tests for SAR are conducted using standardised methods with the phone transmitting at its highest certified power level in all used frequency bands.
- While there may be differences between the SAR levels of various LG phone models, they are all designed to meet the relevant guidelines for exposure to radio waves.
- The SAR limit recommended by the International Commission on Non-Ionizing Radiation Protection (ICNIRP) is 2 W/kg averaged over 10g of tissue.
- The highest SAR value for this model phone tested for use at the ear is 0.846 W/kg (10g) and when worn on the body is 0.809 W/Kg (10g).
- This device meets RF exposure guidelines when used either in the normal use position against the ear or when positioned at least 1.5 cm away from the body. When a carry case, belt clip or holder is used for body-worn operation, it should not contain metal and should position the product at least 1.5 cm away from your body. In order to transmit data files or messages, this device requires a quality connection to the network. In some cases, transmission of data files or messages may be delayed until such a connection is available. Ensure the above separation distance instructions are followed until the transmission is completed.

Guidelines for safe and efficient use

Product care and maintenance

WARNING

Only use batteries, chargers and accessories approved for use with this particular phone model. The use of any other types may invalidate any approval or warranty applying to the phone and may be dangerous.

- Do not disassemble this unit. Take it to a qualified service technician when repair work is required.
- Repairs under warranty, at LG's discretion, may include replacement parts or boards that are either new or reconditioned, provided that they have functionality equal to that of the parts being replaced.
- Keep away from electrical appliances such as TVs, radios and personal computers.
- The unit should be kept away from heat sources such as radiators or cookers.
- Do not drop.
- Do not subject this unit to mechanical vibration or shock.
- Switch off the phone in any area where you are required to by special regulations. For example, do not use your phone in hospitals as it may affect sensitive medical equipment.
- Do not handle the phone with wet hands while it is being charged. It may cause an electric shock and can seriously damage your phone.
- Do not charge a handset near flammable material as the handset can become hot and create a fire hazard.
- Use a dry cloth to clean the exterior of the unit (do not use solvents such as benzene, thinner or alcohol).
- Do not charge the phone when it is on soft furnishings.
- The phone should be charged in a well ventilated area.
- Do not subject this unit to excessive smoke or dust.
- Do not keep the phone next to credit cards or transport tickets; it can affect the information on the magnetic strips.
- Do not tap the screen with a sharp object as it may damage the phone.
- Do not expose the phone to liquid or moisture.
- Use accessories like earphones cautiously. Do not touch the antenna unnecessarily.
- Do not use, touch or attempt to remove or fix broken, chipped or cracked glass. Damage to the glass display due to abuse or misuse is not covered under the warranty.

- Your phone is an electronic device that generates heat during normal operation. Extremely prolonged, direct skin contact in the absence of adequate ventilation may result in discomfort or minor burns. Therefore, use care when handling your phone during or immediately after operation.
- If your phone gets wet, immediately unplug it to dry off completely. Do not attempt to accelerate the drying process with an external heating source, such as an oven, microwave or hair dryer.
- The liquid in your wet phone, changes the color of the product label inside your phone. Damage to your device as a result of exposure to liquid is not covered under your warranty.

Efficient phone operation

Electronics devices

All mobile phones may receive interference, which could affect performance.

- Do not use your mobile phone near medical equipment without requesting permission. Avoid placing the phone over pacemakers, for example, in your breast pocket.
- Some hearing aids might be disturbed by mobile phones.
- Minor interference may affect TVs, radios, PCs etc.
- Use your phone in temperatures between 0 °C and 40 °C, if possible. Exposing your phone to extremely low or high temperatures may result in damage, malfunction, or even explosion.

Road safety

Check the laws and regulations on the use of mobile phones in the area when you drive.

- Do not use a hand-held phone while driving.
- Give full attention to driving.
- Pull off the road and park before making or answering a call if driving conditions so require.
- RF energy may affect some electronic systems in your vehicle such as car stereos and safety equipment.
- When your vehicle is equipped with an air bag, do not obstruct with installed or portable wireless equipment. It can cause the air bag to fail or cause serious injury due to improper performance.
- If you are listening to music whilst out and about, please ensure that the volume is at a reasonable level so that you are aware of your surroundings. This is of particular importance when near roads.

Guidelines for safe and efficient use

Avoid damage to your hearing



To prevent possible hearing damage, do not listen at high volume levels for long periods.

Damage to your hearing can occur if you are exposed to loud sound for long periods of time. We therefore recommend that you do not turn on or off the handset close to your ear. We also recommend that music and call volumes are set to a reasonable level.

- When using headphones, turn the volume down if you cannot hear the people speaking near you, or if the person sitting next to you can hear what you are listening to.

NOTE: Excessive sound pressure from earphones and headphones can cause hearing loss.

Glass Parts

Some parts of your mobile device are made of glass. This glass could break if your mobile device is dropped on a hard surface or receives a substantial impact. If the glass breaks, do not touch or attempt to remove it. Stop using your mobile device until the glass is replaced by an authorised service provider.

Blasting area

Do not use the phone where blasting is in progress. Observe restrictions and follow any regulations or rules.

Potentially explosive atmospheres

- Do not use your phone at a refueling point.
- Do not use near fuel or chemicals.
- Do not transport or store flammable gas, liquid or explosives in the same compartment of your vehicle as your mobile phone or accessories.

In aircraft

Wireless devices can cause interference in aircraft.

- Turn your mobile phone off before boarding any aircraft.
- Do not use it on the ground without permission from the crew.

Children

Keep the phone in a safe place out of the reach of small children. It includes small parts which may cause a choking hazard if detached.

Emergency calls

Emergency calls may not be available on all mobile networks. Therefore you should never depend solely on your phone for emergency calls. Check with your local service provider.

Battery information and care

- You do not need to completely discharge the battery before recharging. Unlike other battery systems, there is no memory effect that could compromise the battery's performance.
- Use only LG batteries and chargers. LG chargers are designed to maximise the battery life.
- Do not disassemble or short-circuit the battery.
- Replace the battery when it no longer provides acceptable performance. The battery pack may be recharged hundreds of times before it needs replacing.
- Recharge the battery if it has not been used for a long time to maximise usability.
- Do not expose the battery charger to direct sunlight or use it in high humidity, such as in the bathroom.
- Do not leave the battery in hot or cold places, as this may deteriorate battery performance.
- There is risk of explosion if the battery is replaced with an incorrect type.
- Dispose of used batteries according to the manufacturer's instructions. Please recycle when possible. Do not dispose as household waste.

Guidelines for safe and efficient use

- If you need to replace the battery, take it to the nearest authorised LG Electronics service point or dealer for assistance.
- Always unplug the charger from the wall socket after the phone is fully charged to save unnecessary power consumption of the charger.
- Actual battery life will depend on network configuration, product settings, usage patterns, battery and environmental conditions.
- Make sure that no sharp-edged items such as animal's teeth or nails, come into contact with the battery. This could cause a fire.

DECLARATION OF CONFORMITY

Hereby, **LG Electronics** declares that this **LG-D295** product is in compliance with the essential requirements and other relevant provisions of Directive **1999/5/EC**. A copy of the Declaration of Conformity can be found at <http://www.lg.com/global/declaration>

HOW TO UPDATE YOUR SMARTPHONE

Access to latest firmware releases, new software functions and improvements.

- **Update your smartphone without a PC. Select Update Center > Software Update.**
- **Update your smartphone by connecting it to your PC.** For more information about using this function, please visit <http://www.lg.com/common/index.jsp> select country and language.

Important notice



Please read this before you start using your phone!

Please check to see whether any problems you encountered with your phone are described in this section before taking the phone in for service or calling a service representative.

1. Phone memory

When there is less than 10% of space available in your phone memory, your phone cannot receive new messages. You need to check your phone memory and delete some data, such as applications or messages, to make more memory available.

To uninstall applications:

- 1 Tap  >  > **Apps** tab > **Settings** > **General** tab > **Apps**.
- 2 Once all applications appear, scroll to and select the application you want to uninstall.
- 3 Tap **Uninstall**.

2. Optimizing battery life

Extend your battery's power by turning off features that you don't have to run constantly in the background. You can monitor how applications and system resources consume battery power.

Extending your phone's battery life:

- Turn off radio communications when you are not using. If you are not using Wi-Fi, Bluetooth or GPS, turn them off.
- Reduce screen brightness and set a shorter screen timeout.
- Turn off automatic syncing for Gmail, Calendar, Contacts and other applications.
- Some applications you have downloaded may reduce battery power.
- While using downloaded applications, check the battery charge level.



To check the battery power level:

- Tap  >  > **Apps** tab > **Settings** > **General** tab > **About phone** > **Common** > **Battery**.

The battery level (battery percentage) and battery level (percentage charged) is displayed at the top of the screen.

Important notice

To monitor and control how battery power is being used:

- Tap  >  > **Apps** tab > **Settings** > **General** tab > **About phone** > **Common** > **Battery** > **Battery use**.

Battery usage time is displayed on the screen. It tells you how long it has been since you last connected your phone to a power source or, if currently connected, how long the phone was last running on battery power. The screen shows the applications or services using battery power, listed in order from the greatest to smallest amount used.

3. Before installing an open source application and OS



WARNING

If you install and use an OS other than the one provided by the manufacturer it may cause your phone to malfunction. In addition, your phone will no longer be covered by the warranty.

WARNING

To protect your phone and personal data, only download applications from trusted sources, such as Play Store™. If there are improperly installed applications on your phone, the phone may not work normally or a serious error may occur. You must uninstall those applications and all associated data and settings from the phone.

4. Using an unlock pattern

Set an unlock pattern to secure your phone. Tap  >  > **Apps** tab > **Settings** > **Display** tab > **Lock screen** > **Select screen lock** > **Pattern**. This opens a screen that will guide you through how to draw a screen unlock pattern. You have to create a Backup PIN as a safety measure in case you forget your unlock pattern.

Caution: Create a Google account before setting an unlock pattern and remember the Backup PIN you created when creating your pattern lock.

WARNING

Precautions to take when using pattern lock.

It is very important to remember the unlock pattern you set. You will not be able to access your phone if you use an incorrect pattern 5 times. You have 5 opportunities to enter your unlock pattern, PIN or password. If you have used all 5 opportunities, you can try again after 30 seconds.

When you can't recall your unlock Pattern, PIN or Password:

< If you have forgotten your pattern >

If you logged in to your Google account on the phone but failed to enter the correct pattern 5 times, tap the **Forgot pattern?** button at the bottom of the screen. You are then required to log in with your Google Account or you have to enter the Backup PIN which you entered when creating your Pattern Lock.

If you have not created a Google account on the phone or you forgot Backup PIN, you have to perform a hard reset.

< If you have forgotten your PIN or Password >

If you forget your PIN or Password, you will need to perform a hard reset.

Caution: If you perform a hard reset, all user applications and user data will be deleted.

NOTE: If you have not logged into your Google Account and have forgotten your Unlock Pattern, you will need to enter your Backup PIN.

5. Using the Hard Reset (Factory Reset)

If your phone does not restore to its original condition, use a Hard Reset (Factory Reset) to initialize it.

- 1 Turn the power off.
- 2 Press and hold the **Power/Lock Key + Volume Down Key** on the phone.
- 3 Release the **Power/Lock Key** only when the LG logo is displayed, then immediately press and hold the **Power/Lock Key** again.
- 4 Release all keys when the Factory data reset screen is displayed.
- 5 Press the **Volume Key** to scroll to the desired option, then press the **Power/Lock Key** to confirm.
- 6 Press the **Volume Key** to scroll to the desired option, then press the **Power/Lock Key** to confirm one more time.



Important notice

WARNING



If you perform a Hard Reset, all user applications, user data and DRM licenses will be deleted. Please remember to backup any important data before performing a Hard Reset.

6. Opening and switching applications

Multi-tasking is easy with Android, you can keep more than one application running at the same time. There is no need to quit an application before opening another one. Use and switch between several open applications. Android manages each application, stopping and starting them as needed to ensure that idle applications don't consume resources unnecessarily.

- 1 Touch **Recent Key** . A list of recently used applications will be displayed.
 - 2 Tap the application you want to access. This does not stop the previous app running in the background on the phone. Make sure to tap **Back Key**  to exit an app after using it.
- To remove an app from the recent apps list, swipe the app preview to the left or right. To clear all apps, tap **Clear all**.

7. Transferring music, photos and videos using Media device (MTP)

- 1 Tap  >  > **Apps** tab > **Settings** > **General** tab > **Storage** to check out the storage media.
- 2 Connect the phone to your PC using the USB cable.
- 3 **Select USB PC connection** will appear on your phone screen, select the **Media device (MTP)** option.
- 4 Open the memory folder on your PC. You can view the mass storage content on your PC and transfer the files from PC to Device memory folder or vice versa.

8. Hold your phone upright

Hold your cell phone vertically, as you would a regular phone. Your phone has an internal antenna. Be careful not to scratch or damage the back of the phone, as this may affect performance.

When making/receiving calls or sending/receiving data, avoid holding the lower part of the phone where the antenna is located. Doing so may affect call quality.

Getting to know your phone

Phone overview

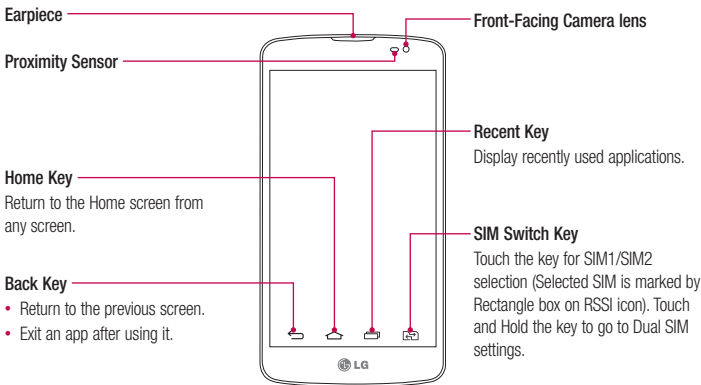

NOTE: Proximity sensor

When receiving and making calls, the proximity sensor automatically turns the backlight off and locks the touch screen by sensing when the phone is near your ear. This extends battery life and prevents you from unintentionally activating the touch screen during calls.

WARNING

Placing a heavy object on the phone or sitting on it can damage the LCD and touch screen functions. Do not cover the LCD proximity sensor with protective film. This could cause the sensor to malfunction.

Getting to know your phone

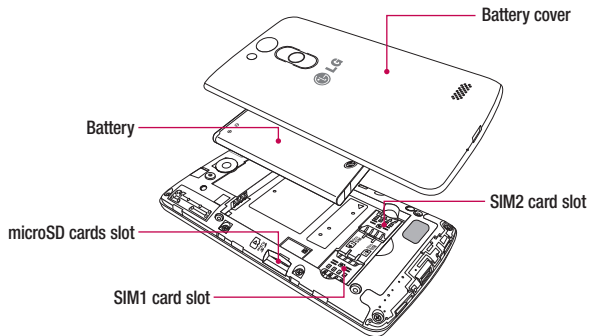
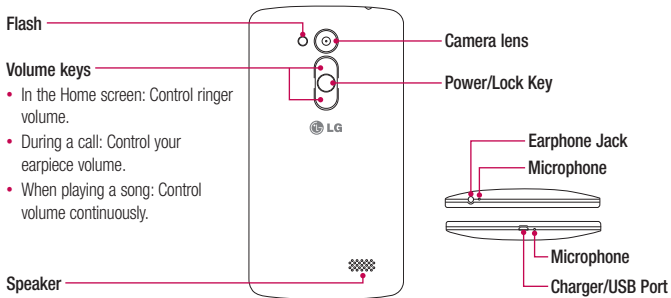

Installing the SIM card and battery

Before you can start exploring your new phone, you'll need to set it up. To insert the SIM card and battery.

- 1 To remove the battery cover, hold the phone firmly in one hand. With your other hand, lift off the battery cover with your thumbnail as shown in figure.

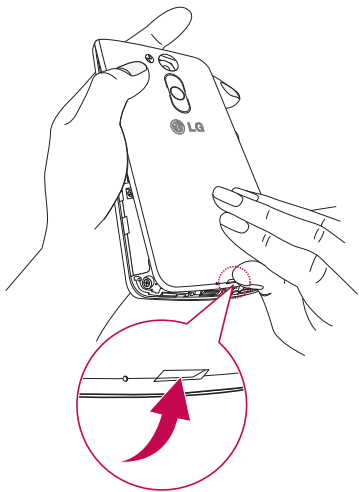

Getting to know your phone

- Slide the SIM card into its slots as shown in the figure. Make sure the gold contact area on the card is facing downwards.

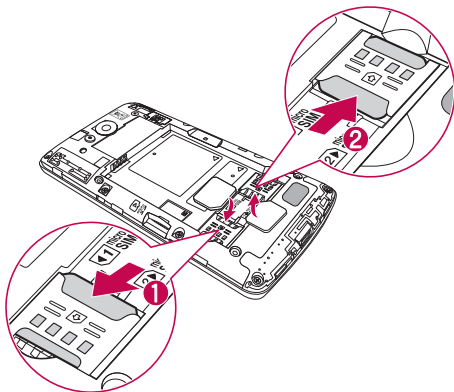

- Insert the battery into place by aligning the gold contacts on the phone and the battery (1) and pressing it down until it clicks into place (2).

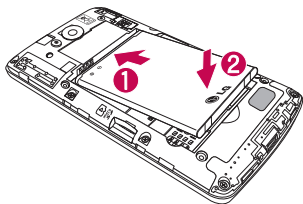

- 4 Align the battery cover over the battery compartment (1) and press it down until it clicks into place (2).

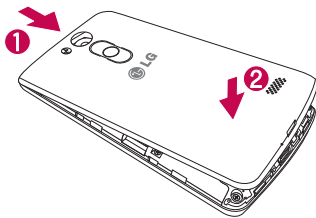

NOTE: Power On/Off is available when battery cover is inserted to your phone.

Charging the phone

Charge the battery before using it for the first time. Use the charger to charge the battery. A computer can be also used to charge the device by connecting them via the USB cable.

WARNING

Use only LG-approved chargers, batteries, and cables. When using unapproved chargers or cables, it may cause battery charging delay or pop-up message regarding slow charging. Or, unapproved chargers or cables can cause the battery to explode or damage the device, which are not covered by the warranty.

The charger connector is at the bottom of the phone. Insert the charger and plug it into an electrical outlet.

Getting to know your phone

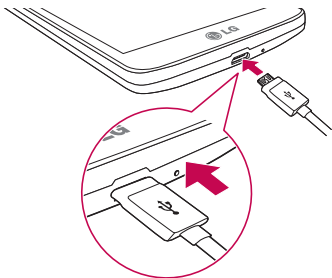

NOTE:

- The battery must be fully charged initially to improve battery lifetime.
- Do not open the back cover while your phone is charging.

Using the memory card

Your phone supports the use of microSD™ or microSDHC™ memory cards of up to 32 GB capacity. These memory cards are specifically designed for mobile phones and other ultra-small devices, and are ideal for storing media-rich files such as music, programs, videos, and photographs for use with your phone.

To insert a memory card:

Insert the memory card into the slot. Make sure the gold contact area is facing downwards.

To safely remove the memory card:

Touch  > **Apps** tab > **Settings** > **General** tab > **Storage** > **Unmount SD card**.

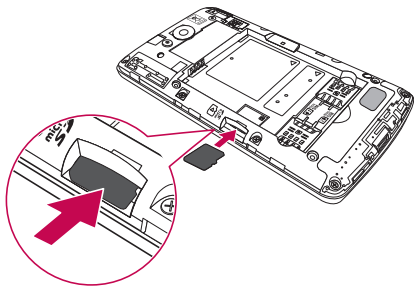

NOTE:

- Use only compatible memory cards with your phone. Using incompatible memory cards may damage the card and data stored on the card, as well as the phone.
- As the device uses FAT32, the maximum size for any given file is 4 GB.



WARNING

Do not insert or remove the memory card when the phone is ON. Doing so may damage the memory card as well as your phone, and the data stored on the memory card may become corrupt.

To format the memory card:

Your memory card may already be formatted. If it isn't, you must format it before you can use it.

NOTE: All files on your memory card are deleted when it is formatted.

Getting to know your phone

- 1 Touch  to open the application list.
- 2 Scroll and touch **Settings** > **General tab** > **Storage**.
- 3 Touch **Unmount SD card**.
- 4 Touch **Erase SD card** > **Erase SD card** > **Erase everything**.
- 5 If you have set a pattern lock, input the pattern lock then select **Erase everything**.

NOTE: If there is content on your memory card, the folder structure may be different after formatting, as all the files will have been deleted.

Locking and unlocking the screen

If you do not use the phone for a while, the screen will be automatically turned off and locked. This helps to prevent accidental taps and saves battery power.

When you are not using the phone, press the **Power/Lock key**  to lock your phone.

If there are any programs running when you lock your screen, they may be still running in Lock mode. It is recommended that you exit all programs before entering Lock mode to avoid unnecessary charges (e.g. phone calls, web access and data communications).

To wake up your phone, press the **Power/Lock key** . The Lock screen will appear. Touch and slide the Lock screen in any direction to unlock your Home screen. The last screen you viewed will open.

Your Home screen

Touch screen tips

Here are some tips on how to navigate on your phone.

Tap or touch – A single finger tap selects items, links, shortcuts and letters on the on-screen keyboard.

Touch and hold – Touch and hold an item on the screen by tapping it and not lifting your finger until an action occurs. For example, to open a contact's available options, touch and hold the contact in the Contacts list until the context menu opens.

Drag – Touch and hold an item for a moment and then, without lifting your finger, move your finger on the screen until you reach the target position. You can drag items on the Home screen to reposition them.

Swipe or slide – To swipe or slide, quickly move your finger across the surface of the screen, without pausing when you first tap it (so you don't drag an item instead). For example, you can slide the screen up or down to scroll through a list, or browse through the different Home screens by swiping from left to right (and vice versa).

Double-tap – You can also double-tap to zoom in and out while viewing the picture.

Pinch-to-Zoom – Use your index finger and thumb in a pinching or spreading motion to zoom in or out when using the browser or Maps, or when browsing pictures.

Rotate the screen – From many applications and menus, the orientation of the screen adjusts to the device's physical orientation.

NOTE:

- To select an item, tap the center of the icon.
- Do not press too hard; the tap screen is sensitive enough to pick up a light, yet firm tap.
- Use the tip of your finger to tap the option you want. Be careful not to tap any other keys.

Your Home screen

Home screen

The Home screen is the starting point for many applications and functions, and it allows you to add items like application shortcuts, or Google widgets to give you instant access to information and applications. This is the default canvas and accessible from any menu by tapping .

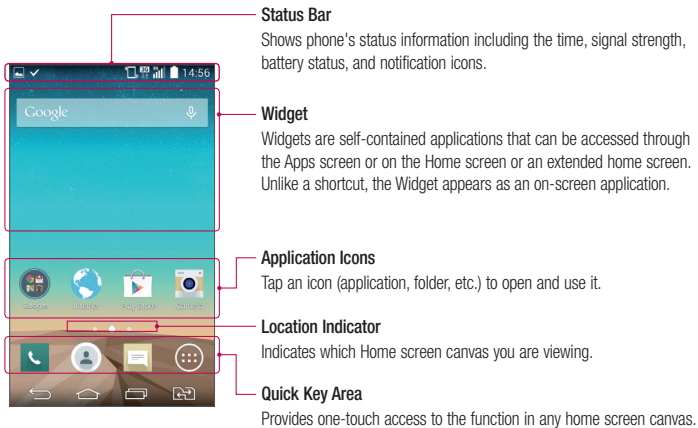

Extended home screen

The operating system provides multiple Home screen canvases to provide more space for adding icons, widgets, and more.

Slide your finger left or right across the Home screen.

Customizing the Home screen

You can customize your Home screen by adding apps, widgets or changing wallpapers.

To add items on your Home screen

- 1 Touch and hold the empty part of the Home screen.
- 2 Select the item you wish to add. You will then see this added item on the Home screen.
- 3 Drag it to the desired location and lift your finger.

TIP! To add an application icon to the Home screen from the Apps menu, touch and hold the application you want to add.

To remove an item from the Home screen

- ▶ **Home screen** > touch and hold the icon you want to remove > drag it to .

To add an app as a Quick key

- ▶ From the Apps menu or on the Home screen, touch and hold an application icon and drag it to the Quick key area.

To remove an app from the Quick key area

- ▶ Touch and hold the desired quick key and drag it to .

NOTE:  **Apps** key cannot be removed.

To customize apps icons on the Home screen

- 1 Touch and hold an application icon until it is unlocked from its current position. Then drop it on the screen. The editing icon  will appear in the upper right corner of the application.
- 2 Tap the application icon again and select the desired icon design and size.
- 3 Tap **OK** to save the change.

Returning to recently-used applications

- 1 Touch . The screen displays a pop-up containing the icons of applications you used recently.
- 2 Tap an icon to open the application. Or tap  to return to your previous screen.

Your Home screen

Notifications panel

Notifications alert you the arrival of new messages, calendar events, and alarms, as well as to ongoing events, such as when you are on a call.

When a notification arrives, its icon appears at the top of the screen. Icons for pending notifications appear on the left, and system icons such as Wi-Fi or battery strength shown on the right.

NOTE: The available options may vary depending on the region or service provider.

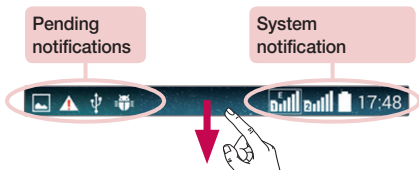

Using Dual SIM

When two SIM cards are inserted on your phone, the SIM cards information are displayed on your notification drawer. When you touch the SIM switch key, currently active SIM is switched.

NOTE: If only one SIM card is inserted or one SIM is off, SIM switching is not available, and the SIM switch key has no action. During a call, sending a message or using a data service, the other SIM's RSSI might be displayed as 'No service' due to the network service status.



WARNING

If you are outside of the service area, it may cause your device to consume more battery power.

Opening the notifications panel

Swipe down from the status bar to open the notifications panel.

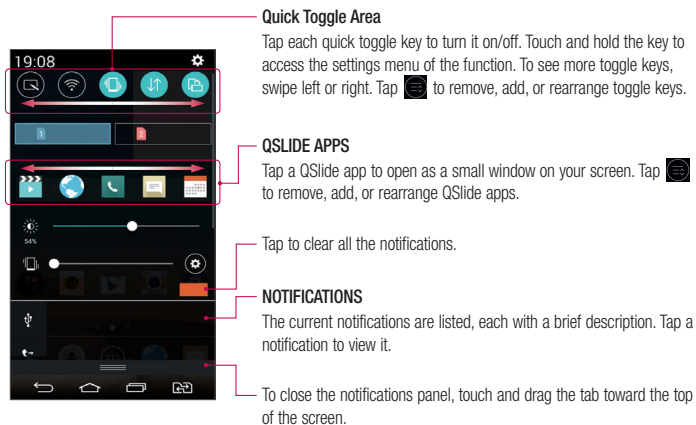



Indicator icons on the Status Bar















Indicator icons appear on the status bar at the top of the screen to report missed calls, new messages, calendar events, device status and more.



Your Home screen

The icons displayed at the top of the screen provide information about the status of the device. The icons listed in the table below are some of the most common ones.

Icon	Description
	No SIM card inserted
	No network signal available
	Airplane mode is on
	Connected to a Wi-Fi network
	Wired headset connected
	Call in progress
	Missed call
	Bluetooth is on
	System warning
	An alarm is set
	New voicemail available
	New text message
	A song is currently playing
	FM radio is on







Icon	Description
	Ringer is silenced
	Vibrate mode is on
	Battery fully charged
	Battery is charging
	Phone is connected to PC via USB cable
	Downloading data
	Uploading data
	Acquiring GPS
	Receiving location data from GPS
	Data is synchronizing
	New Gmail message available
	New Hangouts message available
	Choose input method
	Mobile hotspot is active

NOTE: The icons location in the status bar may differ according to the function or service.

On-screen keyboard

You can enter text using the on-screen keyboard. The on-screen keyboard appears automatically on the screen when you need to enter text. To manually display the keyboard, simply tap a text field where you want to enter text.

Using the keypad & entering text

-  Tap once to capitalize the next letter you type. Double-tap for all caps.
-  Tap to switch to the numbers and symbols keyboard.
-  Tap to access the keyboard settings. Touch and hold to enter text by voice, handwriting mode or enter items copied to the Clip Tray.
-  Tap to enter a space.
-  Tap to create a new line.
-  Tap to delete the previous character.

Entering accented letters

When you select French or Spanish as the text entry language, you can enter special French or Spanish characters (e.g. "á").

For example, to input "á", touch and hold the "a" key until the zoom-in key grows bigger and displays characters from different languages.

Then select the special character you want.

Google account setup

When you first turn on your phone, you have the opportunity to activate the network, to sign into your Google Account and select how you want to use certain Google services.

To set up your Google account

- Sign into a Google Account from the prompted set-up screen.

OR

- Tap  >  > **Apps** tab > select a Google application, such as **Gmail** > select **New** to create a new account.

If you have a Google account, tap **Existing**, enter your email address and password, then tap .

Once you have set up your Google account on your phone, your phone automatically synchronizes with your Google account on the Web.

Your contacts, Gmail messages, Calendar events and other information from these applications and services on the Web are synchronized with your phone. (This will depend on your synchronization settings.)

After signing in, you can use Gmail™ and take advantage of Google services on your phone.

Connecting to Networks and Devices

Wi-Fi

With Wi-Fi, you can use high-speed Internet access within the coverage of the wireless access point (AP). Enjoy wireless Internet using Wi-Fi, without extra charges.



Connecting to Wi-Fi networks

To use Wi-Fi on your phone, you need to access a wireless access point or ‘hotspot’. Some access points are open and you can simply connect to them. Others are hidden or use security features; you must configure your phone to be able to connect to them.

Turn off Wi-Fi when you're not using it to extend the life of your battery.

NOTE: If you are out of the Wi-Fi zone or have set Wi-Fi to **OFF**, additional charges may be applied by your mobile operator for mobile data use.

Turning Wi-Fi on and connecting to a Wi-Fi network

- 1 Tap  >  > **Apps** tab > **Settings** > **Networks** tab > **Wi-Fi**.
- 2 Set **Wi-Fi** to **ON** to turn it on and start scanning for available Wi-Fi networks.
- 3 Tap the Wi-Fi menu again to see a list of active and in-range Wi-Fi networks.
 - Secured networks are indicated by a lock icon.
- 4 Tap a network to connect to it.
 - If the network is secured, you are prompted to enter a password or other credentials. (Ask your network administrator for details)
- 5 The status bar displays icons that indicate Wi-Fi status.

Connecting to Networks and Devices

Bluetooth



You can use Bluetooth to send data by running a corresponding application, but not from the Bluetooth menu as on most other mobile phones.

NOTE:

- LG is not responsible for the loss, interception or misuse of data sent or received via the Bluetooth wireless feature.
- Always ensure that you share and receive data with devices that are trusted and properly secured. If there are obstacles between the devices, the operating distance may be reduced.
- Some devices, especially those that are not tested or approved by Bluetooth SIG, may be incompatible with your device.

Turning on Bluetooth and pairing up your phone with a Bluetooth device

You must pair your device with another device before you connect to it.

- 1 Tap  >  > **Apps** tab > **Settings** > **Networks** tab > set **Bluetooth** to **ON**.
- 2 Tap the **Bluetooth** menu again. You will see the option to make your phone visible and option to search devices. Now tap **Search for devices** to view the devices in the Bluetooth Range.
- 3 Choose the device you want to pair with from the list.

Once the pairing is successful, your device will connect to the other device.

NOTE: Some devices, especially headsets or hands-free car kits, may have a fixed Bluetooth PIN, such as 0000. If the other device has a PIN, you will be asked to enter it.



Send data using the Bluetooth wireless feature

- 1 Select a file or item, such as a contact, calendar event or media file, from an appropriate application or from **Downloads**.
- 2 Select the option for sending data via Bluetooth.

NOTE: The method for selecting an option may vary by data type.

- 3 Search for and pair with a Bluetooth-enabled device.

Receive data using the Bluetooth wireless feature

- 1 Tap  >  > **Apps** tab > **Settings** > **Networks** tab > set **Bluetooth** to **ON**.
- 2 Tap the **Bluetooth** menu again and mark the checkbox at the top of the screen to make your phone visible to other devices.

NOTE: To select the length of time that your device will be visible, tap  > **Visibility timeout**.

- 3 Select **Accept** to confirm that you are willing to receive data from the device.

Sharing your phone's data connection

USB tethering and portable Wi-Fi hotspot are great features when there are no wireless connections available. You can share your phone's mobile data connection with a single computer via a USB cable (USB tethering). You can also share your phone's data connection with more than one device at a time by turning your phone into a portable Wi-Fi hotspot.

When your phone is sharing its data connection, an icon appears in the status bar and as an ongoing notification in the notifications drawer.

For the latest information about tethering and portable hotspots, including supported operating systems and other details, visit <http://www.android.com/tether>.

To share your phone's data connection as a portable Wi-Fi hotspot



- 1 Tap  >  > **Apps** tab > **Settings** > **Networks** tab > **Tethering & networks** > **Wi-Fi hotspot** switch to activate.
- 2 Enter a password and tap **Save**.

TIP! If your computer is running Windows 7 or a recent distribution of some flavours of Linux (such as Ubuntu), you will not usually need to prepare your computer for tethering. But, if you are running an earlier version of Windows or another operating system, you may need to prepare your computer to establish a network connection via USB. For the most current information about which operating systems support USB tethering and how to configure them, visit <http://www.android.com/tether>.

Connecting to Networks and Devices

To rename or secure your portable hotspot

You can change the name of your phone's Wi-Fi name (SSID) and secure its Wi-Fi network.

- 1 Tap  >  > **Apps** tab > **Settings** > **Networks** tab > **Tethering & networks** > **Wi-Fi hotspot**.
- 2 Tap **Set up Wi-Fi hotspot**.
 - The **Set up Wi-Fi hotspot** dialogue box will open.
 - You can change the **Wi-Fi name (SSID)** (name) that other devices see when scanning for Wi-Fi networks.
 - You can also tap the **Security** menu to configure the network with Wi-Fi Protected Access 2 (WPA2) security using a pre-shared key (PSK).
 - If you touch the **WPA2 PSK** security option, a password field is added to the **Set up Wi-Fi hotspot** dialogue box. If you enter a password, you will need to enter that password when you connect to the phone's hotspot with a computer or other device. You can set **Open** in the **Security** menu to remove security from your Wi-Fi network.
- 3 Tap **Save**.

ATTENTION! If you set the security option as Open, you cannot prevent unauthorised usage of online services by other people and additional charges may be incurred. To avoid unauthorized usage, you are advised to keep the security option active.

Wi-Fi Direct

Wi-Fi Direct supports a direct connection between Wi-Fi enabled devices without an access point. Due to the high battery usage of Wi-Fi direct, it is recommended that you plug your phone into a power outlet while using the Wi-Fi Direct feature. Check your Wi-Fi & Wi-Fi Direct network in advance and make sure the users are connected to the same network.

PC connections with a USB cable

Learn to connect your device to a PC with a USB cable in USB connection modes.

Transferring music, photos and videos using the MTP mode

- 1 Connect your phone to a PC using a USB cable.
- 2 You can now view the mass storage content on your PC and transfer the files.

Synchronize with Windows Media Player





Ensure that Windows Media Player is installed on your PC.

- 1 Use the USB cable to connect the phone to a PC on which Windows Media Player has been installed.
 - 2 Select the **Media device (MTP)** option. When connected, a pop-up window will appear on the PC.
 - 3 Open Windows Media Player to synchronize music files.
 - 4 Edit or enter your device's name in the pop-up window (if necessary).
 - 5 Select and drag the music files you want to the sync list.
 - 6 Start synchronization.
- The following requirements must be satisfied to synchronize with Windows Media Player.

Items	Requirement
OS	Microsoft Windows XP SP2, Vista or higher
Window Media Player version	Windows Media Player 10 or higher



Calls

Making a call

- 1 Tap  to open the keypad.
- 2 Enter the number using the keypad. To delete a digit, tap the .
- 3 Tap  to make a call.
- 4 To end a call, tap the **End** icon .

TIP! To enter "+" to make international calls, touch and hold .

Calling your contacts

- 1 Tap  to open your contacts.
- 2 Scroll through the contact list or enter the first few letters of the contact you want to call by tapping **Search contacts**.
- 3 In the list, tap  you want to call.

Answering and rejecting a call

When you receive a call in Lock state, swipe the  in any direction to Answer the incoming call.

Swipe the  in any direction to Decline an incoming call.

Swipe the **Decline with message** icon in any direction if you want to send a message.





TIP! Decline with message

You can send a message quickly using this function. This is useful if you need to reject a call with message during a meeting.

Adjusting the in-call volume

To adjust the in-call volume during a call, use the Volume Keys on the back side of the phone.

Making a second call

- 1 During your first call, tap  > **Add call** and dial the number. You can also go to the recently dialled numbers list by tapping **Call logs** or can search contacts by tapping **Contacts** and selecting the contact you want to call.
- 2 Tap  to make the call.
- 3 Both calls are displayed on the call screen. Your initial call is locked and put on hold.
- 4 Tap the displayed number to toggle between calls. Or tap  **Merge calls** to start a conference call.
- 5 To end active calls, tap **End** or tap  and slide the notification bar down and select the **End call** icon .

NOTE: You are charged for each call you make.

Viewing your call logs

On the Home screen, tap  and choose the **Call logs**.



View a complete list of all dialled, received and missed calls.

TIP!

- Tap any call log entry to view the date, time and duration of the call.
- Tap , then tap **Delete all** to delete all the recorded items.

Call settings

You can configure phone call settings such as call forwarding, as well as other special features offered by your carrier.

- 1 On the Home screen, tap .
- 2 Tap .
- 3 Tap **Call settings** and choose the options that you wish to adjust.

Contacts



Add contacts to your phone and synchronize them with the contacts in your Google account or other accounts that support contact syncing.

Searching for a contact

On the Home screen

- 1 Tap  to open your contacts.
- 2 Tap **Search contacts** and enter the contact name using the keyboard.

Adding a new contact

- 1 Tap , enter the new contact's number, then tap . Tap **Add to Contacts** > **New contact**.
- 2 If you want to add a picture to the new contact, tap the image area.
Choose from **Take photo**, **Select from Gallery**.
- 3 Select the contact type by tapping .
- 4 Tap a category of contact information and enter the details about your contact.
- 5 Tap **Save**.

Favourites contacts

You can classify frequently called contacts as favourites.



Adding a contact to your favourites

- 1 Tap  to open your contacts.
- 2 Tap a contact to view its details.
- 3 Tap the star to the right corner of the contact's name. The star will turn yellow color.

Removing a contact from your favourites list

- 1 Tap  to open your contacts.
- 2 Tap the favorites tab, and choose a contact to view its details.
- 3 Tap the yellow color star to the right corner of the contact's name. The star turns grey color and the contact is removed from your favourites.

Creating a group

- 1 Tap  to open your contacts.
- 2 Tap **Groups** and tap . Select **New group**.
- 3 Enter a name for the new group. You can also set a ringtone for the newly created group.
- 4 Tap **Save** to save the group.



NOTE: If you delete a group, the contacts assigned to that group will not be lost. They will remain in your contacts.

Messaging

Your phone combines SMS and MMS into one intuitive, easy-to-use menu.

WARNING: LG message should be set up to default SMS app. If not, some message functions will be limited.

Sending a message

- 1 Tap  on the Home screen and tap  to open a blank message.
- 2 Enter a contact name or contact number in the **To** field. As you enter the contact name, matching contacts will appear. You can tap a suggested recipient. You can add more than one contact.

NOTE: You will be charged for a text message for every person to whom you send the message.

- 3 Tap the **Message via SIM card 1/SIM card 2** field and begin composing your message.
- 4 Tap  to open the Options menu. Choose from **Quick message**, **Insert smiley**, **Schedule sending**, **Add subject** and **Discard**.

TIP! You can tap the  icon to attach the file, that you want to share with message.

- 5 Tap **Send** to send your message.
- 6 Responses will appear on the screen. As you view and send additional messages, a message thread is created.

WARNING

- The 160-character limit may vary from country to country, depending on the language and how the SMS is coded.
- If an image, video or audio file is added to an SMS message, it is automatically converted into an MMS message and you are charged accordingly.

Threaded box

Messages (SMS, MMS) exchanged with another party can be displayed in chronological order so that you can conveniently see an overview of your conversation.

Changing your message settings

Your phone message settings are pre-defined, so you can send messages immediately. You can change the settings according to your preferences.

- Tap the **Messaging** icon on the Home screen, tap  and then tap **Settings**.

E-mail

You can use the E-mail application to read emails from services like Gmail. The E-mail application supports the following account types: POP3, IMAP and Exchange.

Your service provider or system administrator can provide you with the account settings you need.

Managing an email account

The first time you open the **E-mail** application, a set-up wizard opens to help you to set up an email account. After the initial set-up, E-mail displays the contents of your inbox.

To add another email account:

- Tap  >  > **Apps** tab > **E-mail** > tap  > **Settings** >  **Add account**.



To change an email account's settings:

- Tap  >  > **Apps** tab > **E-mail** > tap  > **Settings** > **General settings**.

To delete an email account:

- Tap  >  > **Apps** tab > **E-mail** > tap  > **Settings** > tap  > **Remove account** > Select the account to delete > **Remove** > select **Yes**.





Working with account folders

Tap  >  > **Apps** tab > **E-mail** > tap  and select **Folders**.

Each account has an Inbox, Outbox, Sent and Drafts folder. Depending on the features supported by your account's service provider, you may have additional folders.

Composing and sending email

To compose and send a message

- 1 While in the **E-mail** application, tap the .
- 2 Enter an address for the message's intended recipient. As you enter text, matching addresses will be proposed from your Contacts. Separate multiple addresses using semicolons.
- 3 Tap the  to add a Cc/Bcc and tap  to attach files, if required.
- 4 Enter the text of the message.
- 5 Tap .



TIP! When a new email arrives in your Inbox, you will be notified by a sound or vibration.

Camera and Video

To open the Camera application, tap  >  > **Apps** tab > .

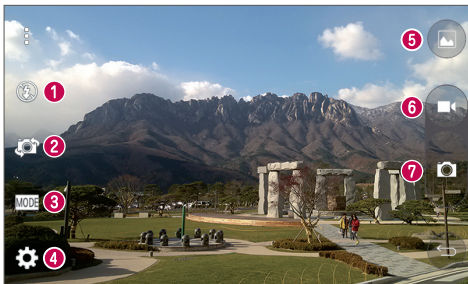
Getting to know the viewfinder







- 1 Flash** – Choose from **Off** , **On** , **Auto** .
- 2 Swap camera** – Switch between the rear-facing camera lens and the front-facing camera lens.
- 3 Shot mode** – Choose from **Auto** or **Panorama**.
- 4 Settings** – Tap this icon to open the settings menu.
- 5 Gallery** – Tap to view the last photo you captured. This enables you to access your gallery and view saved photos while in camera mode.
- 6 Record** – Allows you to start recording.
- 7 Capture** – Allows you to take a photo.

NOTE: Please ensure the camera lens is clean before taking pictures.

Camera and Video

Using the advanced settings

In the viewfinder, tap  to open the advanced options. You can change the camera settings by scrolling through the list. After selecting the option, tap .

	Selects photo resolution. If you choose high resolution, file size will increase, which means you will be able to store fewer photos in the memory.
	To take a photo, say one of the following words: Cheese, Smile, Whiskey, Kimchi or LG.
	Sets a delay after the capture button is pressed. This is ideal if you want to be in the photo.
	It is easily used to take better pictures to keeping horizontal and verticals.
	Opens the help guide to know how a function operates.



TIP! The setting menu is superimposed over the viewfinder, so when you change photo color or quality elements, you will see a preview of the changed image behind the Settings menu.

Taking a quick photo

- 1 Open the **Camera** application and point the lens toward the subject you want to photograph.
- 2 Focus boxes will appear in the center of the viewfinder screen. You can also tap anywhere on the screen to focus on that spot.
- 3 When the focus box turns blue, the camera has focused on your subject.
- 4 Tap  to capture the photo.

Once you've taken a photo

Tap the image thumbnail at the bottom of the Camera screen to view the last photo you took.

	Tap to edit the photo.
	Tap to take another photo immediately.
	Tap to send your photo to others or share it via social network services.
	Tap to delete the photo.
	Tap to access Set image as , Move , Copy , Copy to Clip Tray , Slideshow , Rotate left , Rotate right , Crop , Rename or Details .
	Tap to add the photo to Favourites .

TIP! If you have an SNS account set up on your phone, you can share your photo with your SNS community.

Tap  to open all advanced options.

Set image as – Tap to use the photo as a **Contact photo**, **Home screen wallpaper**, **Lock screen wallpaper**, **Wallpaper**.

Move – Tap to move the photo to another place.

Copy – Tap to copy the selected photo and save it to another album.

Copy to Clip Tray – Tap to copy the photo and store in the Clip Tray.

Slideshow – Automatically shows you the images in the current folder one after the other.

Rotate left/right – To rotate left or right.

Crop – Crop your photo. Move your finger across the screen to select the area to be cropped.

Camera and Video

Rename – Tap to edit the name of the selected photo.

Details – Find out more information about the file.

Gesture shot

Take a picture with hand gesture. To take photo, raise your hand until front camera detects it and a box appears on the screen.

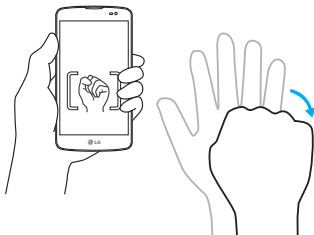
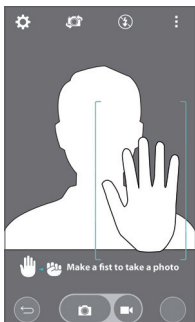



Using Panorama mode



Allows you to take a picture a long way over a wide area of land.

- 1 Open the **Camera** application.
- 2 **MODE** > **Panorama**.
- 3 Tap  to start.
- 4 Pan your phone slowly to one direction.
- 5 Fit focus area to blue guideline to take photo.
- 6 Tap stop button when finished.

Recording a quick video





- 1 Open the **Camera** application.
- 2 Holding the phone, point the lens towards the subject you wish to capture in your video.
- 3 Tap  once to start recording.
- 4 A red light will appear at the top left corner of the viewfinder with a timer showing the length of the video.
- 5 Tap on the screen  to stop recording.

TIP!

-  – Tap to capture an image during recording a video.
-  – Tap to pause recording a video.

After recording a video

In the viewfinder, tap the video thumbnail at the top of the screen to view the last video you took.

	Tap to record another video immediately.
	Tap to send your video to others or share it via social network services.
	Tap to delete the video.
	Tap to access Move, Copy, Rename, Details .

NOTE: Additional charges may apply when MMS messages are downloaded while roaming.

From your Gallery

Tap  **Gallery**.

- To view more photos, scroll left or right.
- To zoom in or out, double-tap the screen or place two fingers and spread them apart (move your fingers closer together to zoom out).
- Tap on video play icon  to play the video.

Function

Guest Mode

To protect your privacy or limit some applications to your children, you can use the Guest mode. When you lend your phone to others, you can limit the applications to be displayed. In advance, set the Guest mode and customize the options.

NOTE: To use the Guest mode, the pattern lock should be set in advance.

- 1 Tap  >  > **Apps tab > Settings > General tab > Guest mode.**
- 2 Tap the Guest Mode switch  to enable this mode.

Knock Code

You can unlock the screen when screen is off by taping the correct area and sequence.

To activate Knock Code feature

- 1 Tap  >  > **Apps tab > Settings > Display tab > Lock screen > Select screen lock > Knock Code.**
- 2 This opens a screen that will guide you through how to select the unlock sequence. You have to create a Backup PIN as a safety measure in case you forget your unlock sequence.

KnockON

You can turn on/off the screen by just double-tap.

Double-tap the center screen quickly to unlock the screen. To lock the screen, double-tap the status bar in any screen (except on the camera viewfinder) or empty area on the Home screen.

NOTE: When turning the screen on, make sure you do not cover the proximity sensor. Doing so will turn the screen off immediately after turning it on in order to prevent abnormal turning on in your pocket or bag.

Function

QuickMemo+

The **QuickMemo+** allows you to create memos and capture screen shots. Capture screens, draw on them and share them with family and friends with QuickMemo+.

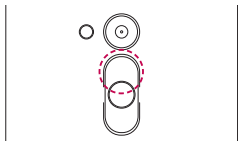

OR

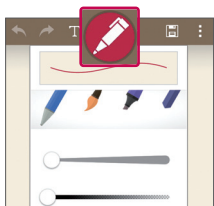
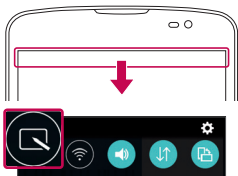



- 1 (While screen is switched off) Press and hold the Volume Up key.

OR

Touch and slide the status bar downward and tap .

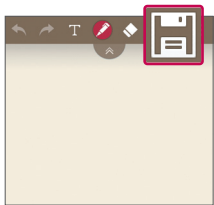
- 2 Select the desired menu option from **Pen type**, **Colour**, **Eraser** and create a memo.









- 3 Tap  in the Edit menu to save the memo with the current screen. To exit QuickMemo+ at any time, tap .

NOTE: Please use a fingertip while using the QuickMemo+. Do not use your fingernail.

Using the QuickMemo+ options

You can easily use the editing tools when using the QuickMemo+.

	Tap to keep the current QuickMemo+ as a text overlay on the screen and continue to use the phone.
	Undo or Redo.
	Tap to insert text.
	Selects the pen type and the colour.
	Erases the memo that you created.
	Saves the memo with the current screen in the Gallery or QuickMemo+ .
	Options: Tap to choose Insert , Move , Delete , Export , Share , or Paper style for the memo.

Viewing the saved QuickMemo+

Tap **QuickMemo+/Gallery** and select the QuickMemo+ album.

Function

QSlide

From any screen, bring up a Messaging, calendar, and more as a window inside your screen.



1		Tap to exit the QSlide and return to full window.
2		Tap to adjust transparency.
3		Tap to end the QSlide.
4		Tap to adjust the size.

- 1 Touch and slide the status bar downwards > tap QSlide APPS or while using applications that support QSlide, tap . The function will be continuously displayed as a small window on your screen.
- 2 You can make a call, browse the Web, or choose other phone options. You can also use and tap the screen under the small windows when the transparency bar is not full

NOTE: The QSlide can support up to two windows at the same time.

Smart Keyboard

Smart Keyboard recognizes your keyboard input habit and provide your own keyboard quickly inputting without errors.

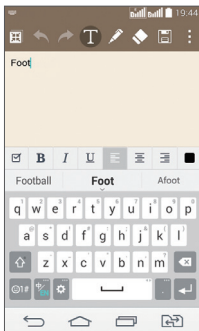

Function

Live Zooming

Live Zooming allows you to zoom in or zoom out on a portion of a video that is being played to make the desired section appear larger or smaller.

When viewing a video, use your index finger and thumb in a pinching or spreading motion to zoom in or out.

NOTE:

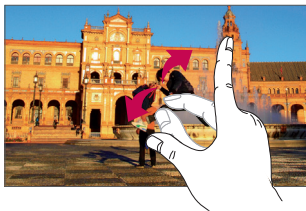

- While a video is playing, slide left side on the screen up or down to adjust the screen brightness.
- While a video is playing, slide right side of the screen up or down to adjust the screen volume.
- While playing a video, slide the screen left or right to rewind or fast-forward.
- Do not press too hard; the touch screen is sensitive enough to pick up a light, but firm tap.



Multimedia

Gallery

Open the **Gallery** application to view albums of your pictures and videos.

1 Tap  >  > **Apps** tab > **Gallery**.

You can manage and share all your image and video files with Gallery.

NOTE:

- Some file formats are not supported, depending on the software installed on the device.
- Some files may not play properly, depending on how they are encoded.

Viewing pictures

Launching Gallery displays your available folders. When another application, such as E-mail, saves a picture, the download folder is automatically created to contain the picture. Likewise, capturing a screenshot automatically creates the Screenshots folder. Select a folder to open it.



Pictures are displayed by creation date in a folder. Select a picture to view it full screen. Scroll left or right to view the next or previous image.

Zooming in and out

Use one of the following methods to zoom in on an image:

- Double-tap anywhere to zoom in.
- Spread two fingers apart on any place to zoom in. Pinch to zoom out, or double-tap to return.

Playing videos

Video files show the  icon in the preview. Select a video to watch it and tap . The Videos application will launch.

- 1 Touch  > **Apps** tab > **Gallery**.
- 2 Select the video you want to play.

Multimedia

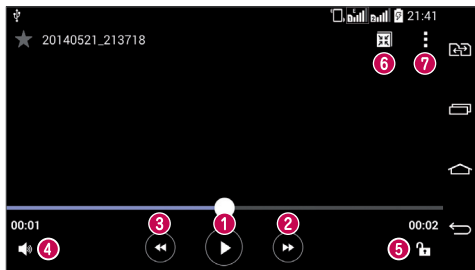

- | | | |
|---|--|---|
| 1 | | Touch to pause/resume video playback. |
| 2 | | Touch to go 10 seconds forward. |
| 3 | | Touch to go 10 seconds backward. |
| 4 | | Touch to manage the video volume. |
| 5 | | Touch to lock/unlock a video screen. |
| 6 | | Touch to use QSlide. |
| 7 | | Tap to access Screen ratio , Subtitles , Share , Settings or Details . |

To change the volume while watching a video, press the up and down volume keys on the back of the phone. Touch and hold a video in the list. The **Share**, **Delete**, **Rename** and **Details** options will be displayed.

Editing photos

When viewing an photo, tap .

Deleting photos/videos

Use one of the following methods:

- In a folder, tap  and select photos/videos by ticking, and then tap on **Delete**.
- When viewing a photo, tap .



Setting as wallpaper

When viewing a photo, tap  > **Set image as** to set the image as wallpaper or assign to a contact photo.

NOTE:

- Some file formats are not supported, depending on the device software.
- If the file size exceeds the available memory, an error can occur when you open files.

Music

Your phone has a built-in music player that lets you play all your favorite tracks. To access the music player, tap  >  > **Apps** tab > **Music**.



Playing a song

- 1 Tap  >  > **Apps** tab > **Music**.
- 2 Tap **Songs**.
- 3 Select the song you want to play.

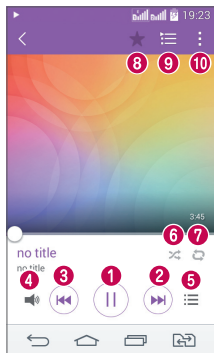
Multimedia



1		Tap to pause/resume playback.
2		Tap to play the next track. Touch and hold to fast forward.
3		Tap to restart the current track or skip to the previous track . Touch and hold to rewind.
4		Tap to display the Volume slider bar, then adjust the playback volume on the slider bar.
5		Tap to open the music library.
6		Tap to play the current playlist in shuffle mode (tracks are played in random order).
7		Tap to toggle through the repeat modes to repeat all songs, repeat current song, or repeat off.
8		Tap to add the song to your favourites.

9		Tap to open the current playlist.
10		Tap to access Search , Add to playlist , Delete , Share , Set as ringtone , Music video , Details or Settings .

To change the volume while listening to music, press the up and down volume keys On the back of the phone. Touch and hold any song in the list. The **Play**, **Add to playlist**, **Share**, **Set as ringtone**, **Delete**, **Details** and **Search** options will be displayed.

Add music files to your phone

Start by transferring music files to your phone:

- Transfer music using Media device (MTP).
- Download from the wireless Web.
- Synchronize your phone to a computer.
- Receive files via Bluetooth.

Transfer music using Media device (MTP)

- 1 Connect the phone to your PC using the USB cable.
- 2 Select the **Media device (MTP)** option. Your phone will appear as another hard drive on your computer. Click on the drive to view it. Copy the files from your PC to the drive folder.

NOTE:

- Some file formats are not supported, depending on the device software.
- If the file size exceeds the available memory, an error can occur when you open files.
- Music file copyrights may be protected by international treaties and national copyright laws. Therefore, it may be necessary to obtain permission or a licence to reproduce or copy music. In some countries, national laws prohibit private copying of copyrighted material. Before downloading or copying the file, check the national laws of the relevant country concerning the use of such material.

Multimedia



FM radio

Your phone has a built-in FM radio so you can tune in to your favorite stations and listen on the go.

Tap  >  > **Apps** tap > **FM radio**.





NOTE: You need to use your headphones to listen to the radio. Insert it into the headphone jack.

Setting your alarm



- 1 Tap  >  > **Apps** tab > **Clock** > .
- 2 After you set the alarm, your phone lets you know how much time is left before the alarm will go off.
- 3 Set **Repeat**, **Snooze duration**, **Vibration**, **Alarm sound**, **Alarm volume**, **Auto app starter**, **Puzzle lock** and **Memo**.
- 4 Tap **Save**.

NOTE: To change alarm settings in the alarm list screen, tap  and select **Settings**.

Using your calculator

- 1 Tap  >  > **Apps** tab > **Calculator**.
- 2 Tap the number keys to enter numbers.
- 3 For simple calculations, tap the function you want to perform (+, -, x or ÷) followed by =.
- 4 For more complex calculations, touch  and select the **Scientific calculator**, then choose sin, cos, tan, log etc.
- 5 To check the history, touch  and select the **Calculation history**.

Adding an event to your calendar





- 1 Tap  >  > **Apps** tab > **Calendar**.
- 2 On the screen, you can find the different view types for the Calendar (Day, Week, Month, Year, Agenda).
- 3 Tap on the date for which you wish to add an event and tap .
- 4 Tap **Event name** and enter the event name.
- 5 Tap **Location** and enter the location. Check the date and enter the time you wish your event to start and finish.
- 6 If you wish to repeat the alarm, set **REPEAT** and set **REMINDERS**, if necessary.
- 7 Tap **Save** to save the event in the calendar.

Utilities

Voice Recorder

Use the voice recorder to record voice memos or other audio files.

Recording a sound or voice



- 1 Tap  >  > **Apps** tab > **Voice Recorder**.
- 2 Tap  to begin recording.
- 3 Tap  to end the recording.
- 4 Tap  to listen to the recording.

NOTE: Tap  to access your album. You can listen to the saved recording. The available recording time may differ from actual recording time.

Tasks

This task can be synchronized with MS Exchange account. You can create task, revise it and delete it in MS outlook or MS Office Outlook Web Access.

To Synchronize MS Exchange

- 1 From the Home Screen, Tap  >  > **Apps** tab > **Settings**.
- 2 Tap **General** tab > **Accounts & sync** > **Add account**.
- 3 Tap **Microsoft Exchange** to create E-mail address and Password.
- 4 Make sure if you checkmark Sync task.

NOTE: MS Exchange may not be supported depending on email server.

ThinkFree Viewer

ThinkFree Viewer is a professional mobile office solution that lets users conveniently view various types of office documents, including Word, Excel and PowerPoint files, anywhere or anytime, using their mobile devices.



- Tap  >  > **Apps** tab > **ThinkFree Viewer**.

Viewing files

Mobile users can now easily view a wide variety of file types, including Microsoft Office documents and Adobe PDF, right on their mobile devices. When viewing documents using ThinkFree Viewer, the objects and layout remain the similar in the original documents.

Google+

Use this application to stay connected with people via Google's social network service.

- Tap  >  > **Apps** tab > tap **Google** folder > **Google+**.

NOTE: This application may not be available depending on the region or service provider.

Voice Search

Use this application to search webpages using voice.

- 1 Tap  >  > **Apps** tab > tap **Google** folder > **Voice Search**.
- 2 Say a keyword or phrase when **Speak now** appears on the screen. Select one of the suggested keywords that appear.

NOTE: This application may not be available depending on the region or service provider.

Downloads

Use this application to see what files have been downloaded through the applications.



- Tap  >  > **Apps** tab > **Downloads**.

NOTE: This application may not be available depending on the region or service provider.

LG SmartWorld

LG SmartWorld offers an assortment of exciting content – fonts, themes, games, applications.

How to Get to LG SmartWorld from Your Phone

- 1 Tap  >  > **Apps** tab > tap the  icon to access **LG SmartWorld**.
- 2 Tap  Sign in and enter ID/PW for LG SmartWorld. If you have not signed up yet, tap Register to receive your LG SmartWorld membership.
- 3 Download the content you want.
 - When you use Cellular network, data fee could be charged by data plan that you signed-up with carrier.
 - LG SmartWorld may not be available from all carriers or in all countries.

NOTE: What if there is no icon?

- 1 Using a mobile Web browser, access LG SmartWorld (www.lgworld.com) and select your country.
- 2 Download the LG SmartWorld App.
- 3 Run and install the downloaded file.
- 4 Access LG SmartWorld by tapping the  icon.

Special benefit only in LG SmartWorld

- 1 Decorate your own style on your Smartphone, Use Home Theme & Keyboard Theme & Font that provided on LG SmartWorld. (However this service is available to specific device. Please check in LG SmartWorld website whether it is feasible or not whether it is feasible or not)
- 2 Enjoy LG SmartWorld's special service by joining promotion that consistently provided.

The Web

Internet







Use this application to browse the Internet. Browser gives you a fast, full-color world of games, music, news, sports, entertainment and much more, right on your mobile phone wherever you are and whatever you enjoy.

NOTE: Additional charges apply when connecting to these services and downloading content. Check data charges with your network provider.

1 Tap  >  > **Apps** tab > **Internet**.

Using the Web toolbar

Tap slide it upwards with your finger to open.

	Tap to go back one page.
	Tap to go forward one page, to the page you connected to after the current one. This is the opposite of what happens when you tap  , which takes you to the previous page.
	Tap to go to the Home page.
	Tap to add a new window.
	Tap to access bookmarks.

Viewing webpages

Tap the address field, enter the web address and tap **Go**.

Opening a page

To go to new page, tap  > .

To go to another webpage, tap , scroll up or down, and tap the page to select it.

NOTE: This feature may not be available depending on the region or service provider.



The Web

Bookmarks

To bookmark the current webpage, tap  > **Add to bookmarks** > **OK**.

To open a bookmarked webpage, tap  and select one.

History

Tap  > **History** to open a webpage from the list of recently-visited webpages. To clear the history, tap .

Chrome

Use Chrome to search for information and browse webpages.

1 Tap  >  > **Apps** tab > **Chrome**.

NOTE: This application may not be available, depending on your region and service provider.

Viewing webpages

Tap the Address field, and then enter a web address or search criteria.

Opening a page

To go to a new page, tap  >  **New tab**.

To go to another webpage, tap , scroll up or down and tap the page to select it.

Syncing with other devices

Sync open tabs and bookmarks to use with Chrome on another device when you are logged in with the same Google account.

Settings

This section provides an overview of items you can change using your phone's System settings menus.

To access the Settings menu:

Tap  > tap and hold  > **System settings**.

- or -

Tap  >  > **Apps tab** > **Settings**.

Networks

< Dual SIM Card >

You can configure Dual SIM settings.

SIM card 1 – Allows you to change the SIM card name and SIM card icon for SIM card 1.

Activate slot 1 – Checkmark to activate or deactivate the SIM card slot 1.

SIM card 2 – Allows you to change the SIM card name and SIM card icon for SIM card 2.

Activate slot 2 – Checkmark to activate or deactivate the SIM card slot 2.

SIM card color theme – Allows you to select your desired colors.

Cost save mode – Every contact is added along with assigned SIM when adding in phone book. During Calling, matching operator SIM is identified and the operation is completed using the matching operator SIM. This makes possible to use benefit from using same operator.

NOTE: Cost save mode doesn't work during in-call.

Mobile data – Touch to tick. This enable data access over the mobile network.

SIM card to use – You can change the default data network. All mobile packet services (Web, MMS, E-mail, etc) will use SIM selected on this value. When only one SIM card is inserted, the default data network is set as the inserted SIM and it is not allowed to change.

Data roaming – Touch to tick. Allows you to connect to data services when roaming.

NOTE: When airplane mode is on, dual SIM settings is disabled.



< Wi-Fi >

Wi-Fi – Turns on Wi-Fi to connect to available Wi-Fi networks.

Settings

TIP! How to obtain the MAC address

To set up a connection in some wireless networks with MAC filters, you may need to enter the MAC address of your phone in the router.

You can find the MAC address in the following user interface: tap  >  > **Apps** tab > **Settings** > **Networks** tab > **Wi-Fi** >  > **Advanced Wi-Fi** > **MAC address**.

< Bluetooth >

Turn the Bluetooth wireless feature on or off to use Bluetooth.

< Mobile data >

Displays the data usage and set mobile data usage limit.

< Call >

Configure phone call settings such as call forwarding and other special features offered by your carrier.

[SIM card 1/SIM card 2 Tab]

Voice mail – Allows you to select your carrier's voicemail service.

Fixed dialing numbers – Turn on and compile a list of numbers that can be called from your phone. You'll need your PIN2, which is available from your operator. Only numbers within the fixed dial list can be called from your phone.

Call forwarding – Choose whether to divert all calls when the line is busy, when there is no answer or Unreachable.

Call barring – Lock incoming, outgoing or international calls.

Call duration – View the duration of calls including Last call, Outgoing calls, Incoming calls and All calls.

Additional call settings – Allows you to change the following settings:

Caller ID: Choose whether to display your number in an outgoing call.

Call waiting: If call waiting is activated, the handset will notify you of an incoming call while you are on a call (depending on your network provider).

[Common]

Incoming voice call pop-up – Display incoming call popup when using camera and videos.

Call reject – Allows you to set the call reject function. Choose from **Call reject mode** or **Reject calls from**.

Decline with message – When you want to reject a call, you can send a quick message using this function. This is useful if you need to reject a call during a meeting.

Privacy keeper – Hides the caller name and number for an incoming call.

Auto answer – Turn on auto-answer with handsfree Choose from Disable, 1 second, 3 seconds, and 5 seconds.

Connection vibration – Vibrates your phone when the other party answers the call.

Save unknown numbers – Add unknown numbers to contacts after a call.

Power button ends call – Allows you to select your end call.

< **Share & connect** >

LG PC Suite – Check this to use LG PC Suite with your Wi-Fi connection. Please note that Wi-Fi network should be connected to LG PC Suite via a Wi-Fi connection.

< **Tethering & networks** >

USB tethering – Connect the USB cable to share the internet connection with the computer.

Wi-Fi hotspot – You can also use your phone to provide a mobile broadband connection. Create a hotspot and share your connection. Please read "**Sharing phone's data connection**" for more information.

Bluetooth tethering – Allows you to set your phone whether you are sharing the Internet connection or not.

Help – Tap to view help information on the USB tethering, Wi-Fi hotspot and Bluetooth tethering functions.

Airplane mode – After switching to Airplane mode, all wireless connections are disabled.

VPN – Displays the list of Virtual Private Networks (VPNs) that you've previously configured. Allows you to add different types of VPNs.

Mobile networks – Set options for data roaming, network mode & operators, access point names (APN) etc.

Sound

Sound profile – Vibrate only or Silent.

Volumes – Adjust the phone's volume settings to suit your needs and your environment.

Quiet mode – Set up your Quiet mode.

Sound profile – Choose the sound, Silent or Vibrate only.

Set time – Choose the Set time, either Always on or schedule. If you tap schedule, you can set the days and times to automatically turn Quiet mode on.

Block alarms – Checkmark to allow the screen not to turn on and no alarms sound.

Block incoming calls – Checkmark to allow or block incoming calls from certain contacts.

Incoming call settings

Auto reply to block calls – Set how to you want to automatically reply to silenced calls.

Allow repeated calls – Checkmark to allow a call that is repeated within 3 minutes.

Allowed contact lists – Designate which contacts calls will be allowed.

Help – Tap to view help information on quiet mode.

SIM1 ringtone/SIM2 ringtone – Set the ringtone for calls. You can also add a ringtone by tapping  at the

Settings

top right corner of the screen.

SIM1 notification sound/SIM2 notification sound – Allows you to set the sound for notifications. You can also add a sound by tapping  at the top right corner of the screen.

Ringtone with vibration – Checkmark to set the phone to vibrate in addition to the ringtone when you receive calls.

SIM1 vibration type/SIM2 vibration type – Allows you to choose the type of vibration.

Vibrate on tap – Checkmark to vibrate when tapping the Home touch buttons and during other UI interactions.

Sound effect – Tap to set the dial pad touch tones, touch sounds, and screen lock sound.

Dial pad touch tones – Checkmark to play tones while using dial pad.

Touch sounds – Checkmark to play sound when making screen selection.

Screen lock sound – Checkmark to play sound when locking and unlocking the screen.

Message/call voice notifications – To read out the incoming call and the message event automatically.

Display

HOME&LOCK

< Home screen >

Set the **Select Home, Theme, Wallpaper, Screen swipe effect, Allow Home screen looping, Home backup & restore, Help.**

< Lock screen >

Select screen lock – Set a screen lock type to secure your phone. Opens a set of screens that guide you through drawing a screen unlock pattern. Set **None, Swipe, Face Unlock, Knock Code, Pattern, PIN** or **Password**.

If you have enabled a Pattern lock type when you turn on your phone or wake up the screen, you will be asked to draw your unlock pattern to unlock the screen.

Screen swipe effect – Sets the screen swipe effect options. Choose from **Light particle, Vector circle, Mosaic, Soda**.

NOTE: Screen swipe effect becomes Pattern effect if the screen lock is set to Pattern.

Wallpaper – Sets your Lock screen wallpaper. Select it from **Gallery** or **Wallpaper gallery**.

Widgets – This menu allows you to show widgets on the Lock screen.

Missed calls & new messages – Checkmark to show notifications of missed calls and new messages on Lock

screen.

Shortcuts – Allows you to change the shortcuts on the **Swipe Lock** screen.

Contact info for lost phone – Select whether to display the owner information on the lock screen and customize the owner information.

Lock timer – Sets the amount of time before the screen automatically locks after the screen has timed-out.

Power button instantly locks – Checkmark to instantly lock the screen when the Power/Lock Key is pressed. This setting overrides the Security lock timer setting.

< Home touch buttons >

Set the Home Touch Keys displayed at the bottom of all of the screens. Set which ones are displayed, their position on the bar, and what they look like. Select the keys and order, the theme, and the background.

< FONT >

Font type – Sets the type of font used for the phone and menus.

Font size – Sets the size of the font displayed in the phone and menus.

< OTHER SCREEN SETTINGS >

Brightness – Adjusts the brightness of the screen. For best battery performance, use the dimmest comfortable brightness.

Auto-rotate screen – Checkmark to set the phone to automatically rotate the screen based on the phone orientation (portrait or landscape).

Screen timeout – Sets the amount of time before the screen times out.

< ADVANCED SETTINGS >

Screen-off effect – Sets the screen-off effect. Choose from Retro TV, Black hole, and Fade out.

Daydream – Tap the Daydream switch to toggle it On or Off. On allows the set screensaver to be displayed when the phone is sleeping while docked and/or charging. Choose from **Clock** and **Google Photos**.

General

< Language & input >

Use the Language & input settings to select the language for the text on your phone and to configure the on-screen keyboard, including words you've added to its dictionary.

< Location >

Turn on location service, your phone determines your approximate location using GPS, Wi-Fi and mobile networks.

Settings

Mode – Set the location mode from **High accuracy(GPS and networks)**, **Battery saving(Networks only)** and **Device sensors only(GPS only)**.

< Accounts & sync >

Permits applications to synchronize data in the background, whether or not you are actively working in them. Deselecting this setting can save battery power and lower (but not eliminate) data usage.

< Accessibility >

Use the **Accessibility** settings to configure accessibility plug-ins you have installed on your phone.

< Shortcut key >

Get quick access to apps by pressing and holding the volume keys when screen is off or locked.

< Security >

Encrypt phone – Allows you to encrypt data on the phone for security. You will be required to enter a PIN or password to decrypt your phone each time you power it on.

Encrypt SD card storage – Allows you to encrypt SD card data on the phone for security.

Set up SIM card lock – Set up SIM card lock or change the SIM card PIN.

Password typing visible – Show the last character of the hidden password as you type.

Phone administrators – View or deactivate phone administrators.

Unknown sources – Install non-Play store applications.

Verify apps – Disallow or warn before installation of apps that may cause harm.

Notification access – Apps cannot read notifications.

Storage type – Software only.

Trusted credentials – Display trusted CA certificates.

Install from storage – Choose to install encrypted certificates.

Clear credentials – Remove all certificates.

< Guest mode >

To protect your privacy or limit some applications to your children, you can use the Guest mode.

When you lend your phone to others, you can limit the applications to be displayed. In advance, set the Guest mode and customize the options.

< Gestures >

Silence incoming calls – Checkmark to enable you to flip the phone to silence incoming calls.

Snooze or stop alarm – Checkmark to enable you to simply flip the device to snooze or stop the alarm.

Pause video – Checkmark to enable you to simply flip the device to pause the currently playing video.

Help – Opens a help guide on how to use the Gestures features of your device.

Motion sensor calibration – Allows you to improve the accuracy of the tilt and speed of the sensor.

< QuickCircle case >

Keep in mind that turning on these quickcircle case settings may result in irregular device behavior.

< Date & time >

Use **Date & time** settings to set how dates will be displayed. You can also use these settings to set your own time and time zone rather than obtaining the current time from the mobile network.

< Storage >

INTERNAL STORAGE – View the internal storage usage.

SD CARD – Check total available SD card space. Touch Unmount SD card for safe removal. Erase SD card if you want to delete all data from the SD card.

< Battery >

BATTERY INFORMATION

The Battery charge information is displayed on a battery graphic along with the percentage of the remaining charge and its status.

Touch the Battery charge icon to display the Battery use screen to see battery usage level and battery use details. It displays which components and applications are using the most battery power. Tap one of the entries to see more detailed information.

Battery percentage on status bar – Checkmark to display the battery level percentage on the Status Bar next to the battery icon.

BATTERY SAVER

Tap the Battery saver switch to toggle it On or Off. Tap Battery saver to access the following settings:

Turn Battery saver On – Sets the battery charge percent level that will automatically turn on Battery saver.

Choose from Immediately, 10% battery, 20% battery, 30% battery, and 50% battery.

Help – Tap to view help information on the battery saver tips.

Settings

< Smart cleaning >

Display the space in use and free in your phone. Tap  at the top right corner of the screen to set notification interval and idle time period.

< Apps >

View and manage your applications.

< Default message app >

Set Messaging or Hangouts as default app.

< Backup & reset >

Change the settings for managing your settings and data.

Back up my data – Set to backup your settings and application data to the Google server.

Backup account – Set to backup your account.

Automatic restore – Set to restore your settings and application data when the applications are reinstalled on your device.

LG Backup service – Backs up all information on the device and restores it in the event of data loss or replacement.

Factory data reset – Reset your settings to the factory default values and delete all your data. If you reset the phone this way, you are prompted to re-enter the same information as when you first started Android.

< Printing >

Allows you to print the content of certain screens (such as web pages displayed in Chrome) to a printer connected to the same Wi-Fi network as your Android device.

< About phone >

View legal information and check your phone status and software version.

PC software (LG PC Suite)

"LG PC Suite" PC software is a program that helps you connect your device to a PC via a USB cable and Wi-Fi. Once connected, you can use the functions of your device from your PC.

With your "LG PC Suite" PC Software, You Can...

- Manage and play your media contents (music, movie, photos) on your PC.
- Send multimedia contents to your device.
- Synchronizes data (schedules, contacts, bookmarks) in your device and PC.
- Backup the applications in your device.
- Update the softwares in your device.
- Backup and restore the device data.
- Play multimedia contents of your PC from your device.
- Backup and create and edit the memos in your device.

NOTE: You can use the Help menu from the application to find out how to use your "LG PC Suite" PC software.

Installing "LG PC Suite" PC Software

"LG PC Suite" PC software can be downloaded from the webpage of LG.

- 1 Go to www.lg.com and select a country of your choice.
- 2 Go to **Support > MOBILE SUPPORT > Mobile Phones > Select the Model**
or Go to **Support > Mobile > Select the Model**.
- 3 Click **PC SYNC** from **DOWNLOAD** and click **DOWNLOAD** to download "LG PC Suite" PC software.

System Requirements for "LG PC Suite" PC software

- OS: Windows XP (Service pack 3) 32 bit, Windows Vista, Windows 7, Windows 8
- CPU: 1 GHz or higher processors
- Memory: 512 MB or higher RAMs
- Graphic card: 1024 x 768 resolution, 32 bit color or higher
- HDD: 500 MB or more free hard disk space (More free hard disk space may be needed depending on the volume of data stored.)
- Required software: LG integrated drivers, Windows Media Player 10 or later

PC software (LG PC Suite)

NOTE: LG Integrated USB Driver

LG integrated USB driver is required to connect an LG device and PC and is installed automatically when you install "LG PC Suite" PC software application.

Synchronizing your Device to a PC

Data from your device and PC can be synchronized easily with "LG PC Suite" PC software for your convenience. Contacts, schedules and bookmarks can be synchronized.

The procedure is as follows:

- 1 Connect your device to PC. (Use a USB cable or Wi-Fi connection.)
- 2 The **Select USB PC connection** will appear, then select **Media device (MTP)**.
- 3 After connection, run the program and select the device section from the category on the left side of the screen.
- 4 Click **Synchronize personal data** to select.
- 5 Select the checkbox of contents to synchronize and click the **Sync** button.

NOTE: To synchronize your phone with your PC, you need to install LG PC Suite onto your PC. Please refer to previous pages to install LG PC Suite.

Moving contacts from your Old Device to your New Device

- 1 Import your contacts as a CSV file from your old device to your PC using a PC sync program.
- 2 Install "LG PC Suite" on the PC first. Run the program and connect your Android mobile phone to the PC using a USB cable.
- 3 On the top menu, select **Phone > Import/Export contacts > Export to your phone**.
- 4 A popup window to select the file type and a file to export will appear.
- 5 On the popup, click the **Select a file** and Windows Explorer will appear.
- 6 Select the contacts file to export in Windows Explorer and click the **Open**.
- 7 Click **Export**.
- 8 A **Field mapping** popup to link the contacts in your device and new contacts data will appear.
- 9 If there is a conflict between the data in your PC contacts and device contacts, make the necessary selections or modifications in LG PC Suite.
- 10 Click **OK**.

Phone software update

Phone software update

LG Mobile phone software update from the Internet

For more information about using this function, please visit <http://www.lg.com/common/index.jsp> → select your country and language.

This feature allows you to conveniently update the firmware on your phone to a newer version from the Internet without needing to visit a service center. This feature will only be available if and when LG makes a newer firmware version available for your device.

Because the mobile phone firmware update requires the user's full attention for the duration of the update process, please make sure you check all instructions and notes that appear at each step before proceeding. Please note that removing the USB data cable during the upgrade may seriously damage your mobile phone.

NOTE: LG reserves the right to make firmware updates available only for selected models at its own discretion and does not guarantee the availability of the newer version of the firmware for all handset models.

LG Mobile Phone software update via Over-the-Air (OTA)

This feature allows you to conveniently update your phone's software to a newer version via OTA, without connecting using a USB data cable. This feature will only be available if and when LG makes a newer firmware version available for your device.

You should first check the software version on your mobile phone: **Settings > General tab > About phone > Common tab > Update Center > Software Update > Check now for update.**

NOTE: Your personal data from internal phone storage—including information about your Google account and any other accounts, your system/application data and settings, any downloaded applications and your DRM licence—might be lost in the process of updating your phone's software. Therefore, LG recommends that you backup your personal data before updating your phone's software. LG does not take responsibility for any loss of personal data.

NOTE: This feature depends on your network service provider, region and country.

About this user guide

About this user guide

- Before using your device, please carefully read this manual. This will ensure that you use your phone safely and correctly.
- Some of the images and screenshots provided in this guide may appear differently on your phone.
- Your content may differ from the final product, or from software supplied by service providers or carriers. This content may be subject to change without prior notice. For the latest version of this manual, please visit the LG website at www.lg.com.
- Your phone's applications and their functions may vary by country, region, or hardware specifications. LG cannot be held liable for any performance issues resulting from the use of applications developed by providers other than LG.
- LG cannot be held liable for performance or incompatibility issues resulting from registry settings being edited or operating system software being modified. Any attempt to customize your operating system may cause the device or its applications to not work as they should.
- Software, audio, wallpaper, images, and other media supplied with your device are licensed for limited use. If you extract and use these materials for commercial or other purposes, you may be infringing copyright laws. As a user, you are fully and entirely responsible for the illegal use of media.
- Additional charges may be applied for data services, such as messaging, uploading and downloading, auto-syncing, or using location services. To avoid additional charges, select a data plan that is suitable for your needs. Contact your service provider to obtain additional details.

Trademarks

- LG and the LG logo are registered trademarks of LG Electronics.
- All other trademarks and copyrights are the property of their respective owners.

Notice: Open Source Software

To obtain the corresponding source code under GPL, LGPL, MPL and other open source licences, please visit <http://opensource.lge.com/>

All referred licence terms, disclaimers and notices are available for download with the source code.

Accessories

These accessories are available for use with the your phone. (Items described below may be optional.)

Travel adaptor

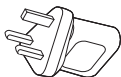

Stereo headset



Quick Start Guide



Data cable



Battery

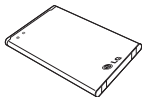

NOTE:

- Always use genuine LG accessories.
- Failure to do this may void your warranty.
- Accessories may vary in different regions.

Troubleshooting

This chapter lists some problems you might encounter when using your phone. Some problems require you to call your service provider, but most are easy to fix yourself.

Message	Possible causes	Possible corrective measures
SIM card error	There is no SIM card in the phone or it is inserted incorrectly.	Make sure that the SIM card is correctly inserted.
No network connection/ Dropped network	Signal is weak or you are outside the carrier network.	Move toward a window or into an open area. Check the network operator coverage map.
	Operator applied new services.	Contact your service provider.
Codes do not match	To change a security code, you will need to confirm the new code by re-entering it.	If you forget the code, contact your service provider.
	The two codes you have entered do not match.	
No applications can be set	Not supported by service provider or registration required.	Contact your service provider.
Calls not available	Dialling error	New network not authorized.
	New SIM card inserted.	Check for new restrictions.
	Pre-paid charge limit reached.	Contact service provider or reset limit with PIN2.



Message	Possible causes	Possible corrective measures
Phone cannot be switched on	On/Off key pressed too briefly.	Press the On/Off key for at least two seconds.
	Battery is not charged.	Charge battery.
Charging error	Battery is not charged.	Charge battery.
	Outside temperature is too hot or cold.	Make sure phone is charging at a normal temperature.
	Contact problem	Check the charger and its connection to the phone.
	No voltage	Plug the charger into a different socket.
	Charger defective	Replace the charger.
	Wrong charger	Use only original LG accessories.
Number not allowed	The Fixed dialling number function is on.	Check the Settings menu and turn the function off.
Impossible to receive / send SMS & photos	Memory full	Delete some messages from your phone.
Files do not open	Unsupported file format	Check the supported file formats.

Troubleshooting

Message	Possible causes	Possible corrective measures
The screen does not turn on when I receive a call.	Proximity sensor problem	If you use a protection tape or case, make sure it has not covered the area around the proximity sensor. Make sure that the area around the proximity sensor is clean.
No sound	Vibration mode	Check the settings status in the sound menu to make sure you are not in vibration or silent mode.
Hangs up or freezes	Intermittent software problem	Try to perform a software update via the website.

Category Sub-Category	Question	Answer
BT Bluetooth Devices	What are the functions available via Bluetooth	You can connect a Bluetooth audio device such as a Stereo/Mono headset or Car Kit. Also, when the FTP server is connected to a compatible device, you can share content stored on the storage media.
Data Contacts Backup	How can I backup Contacts?	The Contacts data can be synchronized between your phone and Gmail™.
Data Synchronization	Is it possible to set up one-way sync with Gmail?	Only two-way synchronization is available.
Data Synchronization	Is it possible to synchronize all email folders?	The Inbox is automatically synchronized. You can view other folders by tapping  and select Folders to choose a folder.
Google™ Service Gmail Log-In	Do I have to log into Gmail whenever I want to access Gmail?	Once you have logged into Gmail, no need to log into Gmail again.
Google™ Service Google Account	Is it possible to filter emails?	No, email filtering is not supported via the phone.
Phone Function E-mail	What happens when I execute another application while writing an email?	Your email will automatically be saved as a draft.
Phone Function Ringtone	Is there a file size limitation for when I want to use MP3 file as ring tone?	There is no file size limitation.

FAQ

Category Sub-Category	Question	Answer
Phone Function Message Time	My phone does not display the time of receipt for messages older than 24 hrs. How can I change this?	You will only be able to see the times for messages received the same day.
Phone Function Navigation	Is it possible to install another navigation application on my phone?	Any application that is available at Play Store™ and is compatible with the hardware can be installed and used.
Phone Function Synchronisation	Is it possible to synchronize my contacts from all my email accounts?	Only Gmail and MS Exchange server (company email server) contacts can be synchronized.
Phone Function Wait and Pause	Is it possible to save a contact with Wait and Pause in the numbers?	<p>If you transferred a contact with the W & P functions saved into the number, you will not be able to use those features. You will need to re-save each number.</p> <p>How to save with Wait and Pause:</p> <ol style="list-style-type: none">1. From the Home screen, tap the Phone icon .2. Input the number, then tap .3. Tap Add 2-sec pause or Add wait.
Phone Function Security	What are the phone's security functions?	You are able to set the phone to require that an Unlock Pattern be entered before the phone can be accessed or used.

Category Sub-Category	Question	Answer
Phone Function Unlock Pattern	How do I create the Unlock Pattern?	<ol style="list-style-type: none"> 1. From the Home screen, tap and hold the Recent Key . 2. Tap System settings > Display tab > Lock screen. 3. Tap Select screen lock > Pattern. The first time you do this, a short tutorial about creating an Unlock Pattern will appear. 4. Set up by drawing your pattern once, and once again for confirmation. <p>Precautions to take when using the pattern lock.</p> <p>It is very important to remember the unlock pattern you set. You will not be able to access your phone if you use an incorrect pattern five times. You have five chances to enter your unlock pattern, PIN or password. If you have used all 5 opportunities, you can try again after 30 seconds. (Or, if you preset the backup PIN, you can use the backup PIN code to unlock the pattern.)</p>

Category Sub-Category	Question	Answer
Phone Function Unlock Pattern	What should I do if I forget the unlock pattern and I didn't create my Google account on the phone?	<p>If you have forgotten your pattern:</p> <p>If you logged into your Google account on the phone but failed to enter the correct pattern 5 times, tap the forgot pattern button. You are then required to log in with your Google account to unlock your phone. If you have not created a Google account on the phone or you have forgotten it, you will have to perform a hard reset.</p> <p>Caution: If you perform a factory reset, all user applications and user data will be deleted. Please remember to backup any important data before performing a factory reset.</p>
Phone Function Memory	Will I know when my memory is full?	Yes, you will receive a notification.
Phone Function Language Support	Is it possible to change my phone's language?	<p>The phone has multilingual capabilities. To change the language:</p> <ol style="list-style-type: none">1. From the Home screen, tap and hold the Recent Key  and tap System settings.2. Tap General tab > Language & input > Language.3. Tap the desired language.

Category Sub-Category	Question	Answer
Phone Function VPN	How do I set up a VPN?	VPN access configuration is different for each company. To configure VPN access from your phone, you must obtain the details from your company's network administrator.
Phone Function Screen time out	My screen turns off after only 15 seconds. How can I change the amount of time for the backlight to turn off?	<ol style="list-style-type: none"> 1. From the Home screen, tap and hold the Recent Key . 2. Tap System settings > Display tab. 3. Tap Screen timeout. 4. Tap the preferred screen backlight timeout time.
Phone Function Wi-Fi & mobile network	When Wi-Fi and mobile network are both available, which service will my phone use?	<p>When using data, your phone may default to the Wi-Fi connection (if Wi-Fi connectivity on your phone is set to On). However, there will be no notification when your phone switches from one to the other.</p> <p>To know which data connection is being used, view the mobile network or Wi-Fi icon at the top of your screen.</p>
Phone Function Home screen	Is it possible to remove an application from the Home screen?	Yes. Just touch and hold the icon until the dustbin icon appears at the top right hand side of the screen. Then, without lifting your finger, drag the icon to the trash can.

Category Sub-Category	Question	Answer
Phone Function Application	I downloaded an application and it causes a lot of errors. How do I remove it?	<ol style="list-style-type: none"> 1. From the Home screen, tap and hold the Recent Key . 2. Tap System settings > General tab > Apps > DOWNLOADED. 3. Tap the application, then tap Uninstall.
Phone Function Charger	Is it possible to charge my phone using a USB data cable without installing the necessary USB driver?	Yes, the phone will be charged by the USB cable regardless of whether the necessary drivers are installed or not.
Phone Function Alarm	Can I use music files for my alarm?	Yes. In the Alarm clock setting, select the song as the Alarm sound.
Phone Function Alarm	Will my alarm be audible if the phone is turned off?	No, this is not supported.
Phone Function Alarm	If my ringer volume is set to Off or Vibrate, will I hear my alarm?	Your alarm is programmed to be audible even in these scenarios.
Recovery Solution Hard Reset (Factory Reset)	How can I perform a factory reset if I can't access the phone's setting menu?	If your phone does not restore to its original condition, use a hard reset (factory reset) to initialize it.



CE0168