



MANUAL DO PROPRIETÁRIO AR CONDICIONADO

Leia por favor este manual atentamente antes de operar o aparelho e conserve o mesmo para futuras referências.

TIPO : CASSETE PARA TECTO - 4VIAS

PORTUGUESE

ÍNDICE

Precauções de Segurança ...3

Antes de Utilizar6

Instruções de Utilização7

Manutenção e Assistência .10

Antes de Contactar a

Assistência12



PARA OS SEUS REGISTOS

Escreva aqui os números do modelo e de série:

Modelo # _____

Série # _____

Pode encontrá-los numa etiqueta do lado de cada unidade.

Nome do Vendedor _____

Data de Aquisição _____

■ Agrafe a sua factura a esta página, para o caso de necessitar de comprovar a data de compra ou para efeitos de garantia.



LEIA ESTE MANUAL

Encontrará no interior muitos conselhos úteis para utilizar e conservar correctamente o seu ar condicionado.

Basta algum cuidado preventivo da sua parte para lhe poupar muito tempo e dinheiro durante a vida útil do seu ar condicionado.

Encontrará muitas respostas a problemas comuns na tabela dos conselhos de resolução de problemas.

Se consultar a nossa tabela de **Resolução de Problemas**, poderá não ter de chamar a assistência.



PRECAUÇÕES

- Contacte um técnico de assistência autorizado para a reparação ou manutenção desta unidade.
- Contacte um instalador para a instalação desta unidade.
- O ar condicionado não se destina a ser utilizado por crianças pequenas ou pessoas inválidas sem supervisão.
- As crianças pequenas devem ser vigiadas para garantir que não brincam com o ar condicionado.
- Quando o cabo eléctrico precisar de ser substituído, o trabalho de substituição deve ser realizado apenas por pessoal autorizado, utilizando apenas peças de substituição genuínas.
- O trabalho de instalação deve ser realizado de acordo com o Código Eléctrico Nacional, apenas por pessoal qualificado e autorizado.



Precauções de Segurança

Para evitar lesões no utilizador ou noutras pessoas e danos materiais, devem ser seguidas as seguintes instruções.

- O funcionamento incorrecto pelo incumprimento das instruções irá causar danos ou avarias. A gravidade é classificada pelas seguintes indicações.

AVISO

Este símbolo indica a possibilidade de morte ou lesões graves.

CUIDADO

Este símbolo indica a possibilidade apenas de lesões ou danos materiais.

- Os significados dos símbolos utilizados neste manual são indicados a seguir.



Não faça isto.



Siga as instruções.

AVISO

■ Instalação

Não use um disjuntor de circuito defeituoso ou com capacidade insuficiente. Use este aparelho com um circuito dedicado.

- Existe risco de incêndio ou choque eléctrico.

Instale de forma segura o painel e a tampa da caixa de controlo.

- Existe risco de incêndio ou choque eléctrico.

Não modifique ou aumente o cabo eléctrico.

- Existe risco de choque eléctrico.

Para a instalação, contacte sempre o vendedor ou um Centro de Assistência Autorizado.

- Existe risco de incêndio, choque eléctrico, explosão ou danos.

Para trabalhos de electricidade, contacte o vendedor, o revendedor, um electricista qualificado ou um Centro de Assistência Autorizada.

- Não desmonte ou repare o produto. Existe risco de incêndio ou choque eléctrico.

Instale sempre um circuito dedicado e um disjuntor.

- Uma cablagem ou instalação incorrecta podem causar incêndios ou choques eléctricos.

Não instale, retire ou reinstale a unidade por si próprio (cliente).

- Existe risco de incêndio, choque eléctrico, explosão ou danos.

Não instale o produto num suporte de instalação defeituoso.

- Tal pode causar lesões, acidentes ou danos no produto.

Ligue sempre o produto à terra.

- Existe risco de incêndio ou choque eléctrico.

Use um disjuntor ou fusível com a classificação correcta.

- Existe risco de incêndio ou choque eléctrico.

Tenha cuidado ao desembalar e instalar o produto.

- As extremidades afiadas podem causar danos. Tenha cuidado especialmente com as arestas da caixa, e com as aletas do condensador e do evaporador.

Certifique-se de que a área de instalação não se deteriora com o passar dos anos.

- Se a base abater, o ar condicionado pode cair com a mesma, causando danos materiais, a avaria do produto ou lesões pessoais.

■ Operação

Não deixe o ar condicionado funcionar durante muito tempo, se a humidade for muito elevada e se uma porta ou janela estiver aberta.

- A humidade pode condensar e molhar ou danificar os móveis.

Não ligue ou desligue a ficha de alimentação durante a operação.

- Existe risco de incêndio ou choque eléctrico.

Não deixe entrar água nas partes eléctricas.

- Existe risco de incêndio, avaria do produto ou choque eléctrico.

Se derramar gás inflamável, desligue o gás e abra uma janela para ventilação antes de ligar o produto.

- Não use o telefone, nem ligue ou desligue interruptores. Existe risco de explosão ou incêndio.

Não abra a grelha de entrada do produto durante a operação. (Não toque no filtro electrostático, se a unidade estiver equipada com este.)

- Existe risco de lesão física, choque eléctrico ou avaria do produto.

Ventile regularmente a divisão com o produto, se o utilizar juntamente com um fogão, etc.

- Existe risco de incêndio ou choque eléctrico.

Se não pretender utilizar o produto durante um longo período de tempo, desligue a ficha da corrente ou desligue o disjuntor.

- Existe risco de falha ou avaria do produto, ou de uma operação imprevista.

Certifique-se de que o cabo eléctrico não pode ser puxado ou danificado durante a operação.

- Existe risco de incêndio ou choque eléctrico.

Não toque (comande) o produto com as mãos molhadas.

- Existe risco de incêndio ou choque eléctrico.

Não armazene nem use gases inflamáveis ou combustíveis perto do produto.

- Existe risco de incêndio ou avaria do produto.

Se forem emitidos sons estranhos, ou se sair fumo pelo produto. Desligue o disjuntor ou desligue o cabo de alimentação eléctrica.

- Existe risco de choque eléctrico ou incêndio.

Se o produto ficar mergulhado (inundado ou submerso), contacte um Centro de Assistência Autorizado.

- Existe risco de incêndio ou choque eléctrico.

Não coloque nada sobre o cabo eléctrico.

- Existe risco de incêndio ou choque eléctrico.

Não coloque um aquecedor ou outros aparelhos perto do cabo eléctrico.

- Existe risco de incêndio e choque eléctrico.

Não use o produto num espaço confinado durante um longo período de tempo.

- Pode ocorrer falta de oxigénio.

Pare a operação e feche a janela em caso de tempestade ou furacão. Se possível, retire o produto da janela antes de chegar o furacão.

- Existe risco de danos materiais, avaria do produto ou choque eléctrico.

Tenha cuidado para que não entre água no aparelho.

- Existe risco de incêndio, choque eléctrico ou danos no produto.

Desligue a corrente antes de limpar ou efectuar manutenção no produto.

- Existe risco de choque eléctrico.

Certifique-se de que ninguém pode andar ou cair sobre a unidade exterior.

- Tal pode resultar em lesões e danos no produto.

⚠ CUIDADO

■ Instalação

Inspeccione as fugas de gás (refrigerante) após a instalação ou reparação do produto.

- Os baixos níveis de refrigerante podem causar a avaria do produto.

Não instale o produto num local onde o ruído ou o ar quente da unidade externa possam perturbar os vizinhos.

- Tal pode causar problemas para os seus vizinhos.

Instale a mangueira de drenagem para garantir que a água é devidamente drenada para fora.

- Uma ligação incorrecta pode causar o derramamento de água.

O produto deve ser levantado e transportado por duas ou mais pessoas.

- Evite lesões pessoais.

Mantenha o nível mesmo ao instalar o produto.

- Para evitar vibrações ou fugas de água.

Não instale o produto onde este fique directamente exposto a ventos do mar (com salitre).

- Tal pode causar a corrosão do produto. A corrosão, particularmente no condensador e nas aletas do evaporador, pode causar o mau funcionamento do produto ou uma operação ineficiente.

■ Operação

Não exponha a pele directamente ao ar frio durante longos períodos de tempo. (Não se sente na tiragem.)

- Tal pode prejudicar a sua saúde.

Use um pano macio para o limpar. Não use detergentes agressivos, solventes, etc.

- Existe risco de incêndio, choque eléctrico ou danos nas partes de plástico do produto.

Insira sempre o filtro correctamente. Limpe o filtro a cada duas semanas ou mais frequentemente, se necessário

- Um filtro sujo reduz a eficiência do ar condicionado e pode causar o mau funcionamento ou a avaria do produto.

Use um banco ou uma escada firme ao limpar ou efectuar a manutenção produto.

- Tenha cuidado e evite lesões.

Não use o produto para finalidades especiais, como para conservar alimentos, obras de arte, etc. Este é um aparelho de ar condicionado, e não um sistema de refrigeração de precisão.

- Existe risco de danos ou perda de propriedade.

Não toque nas peças metálicas do produto ao remover o filtro de ar. São muito afiadas!

- Existe risco de lesões pessoais.

Não introduza as mãos ou outros objectos através das entradas ou saídas de ar, enquanto o produto estiver em funcionamento.

- Existem peças afiadas e em movimento que podem causar lesões.

Substitua todas as pilhas do controlo remoto por pilhas novas do mesmo tipo. Não misture pilhas antigas com pilhas novas, ou diferentes tipos de pilhas.

- Existe risco de incêndio ou explosão.

Não bloqueie a entrada ou a saída do fluxo de ar.

- Tal pode causar a avaria do produto.

Não ande nem coloque objectos por cima do produto. (unidades externas)

- Existe risco de lesões pessoais e de avaria do produto.

Não beba a água drenada do produto.

- Esta água não é pura e pode causar graves problemas para a saúde.

Não recarregue ou desmonte as pilhas. Não elimine as pilhas pelo fogo.

- Estas podem arder ou explodir.

Se o líquido das pilhas tocar na sua pele ou na sua roupa, lave bem com água limpa. Não use o controlo remoto se as pilhas tiverem derramado.

- Os químicos contidos nas pilhas podem causar queimaduras ou outros problemas de saúde.

Se ingerir o líquido das pilhas, escove os seus dentes e consulte um médico. Não use o controlo remoto se as pilhas tiverem derramado.

- Os químicos contidos nas pilhas podem causar queimaduras ou outros problemas de saúde.

Antes de utilizar

Preparar para a utilização

1. Contacte um especialista em instalações para a instalação.
2. Use um circuito dedicado.

Utilização

1. A exposição ao fluxo de ar directo durante um longo período de tempo pode ser prejudicial à sua saúde. Não exponha os ocupantes, animais ou plantas ao fluxo de ar directo durante longos períodos de tempo.
2. Devido à possibilidade de falhas de oxigénio, ventile a divisão quando utilizar juntamente com fogões ou outros dispositivos de aquecimento.
3. Não use este ar condicionado para fins especiais não especificados (por ex., para preservar dispositivos de precisão, alimentos, animais, plantas e objectos de arte). Essa utilização pode danificar os itens.

Limpeza e manutenção

1. Não toque nas peças metálicas da unidade ao remover o filtro. Podem ocorrer danos ao tocar em extremidades de metal afiadas.
2. Não use água para limpar o interior do ar condicionado. A exposição à água pode destruir o isolamento, causando possíveis choques eléctricos.
3. Ao limpar a unidade, primeiro certifique-se de que a corrente e o disjuntor estão desligados. A ventoinha roda a uma velocidade muito elevada durante a operação. Existe a possibilidade de lesões, se a corrente da unidade for acidentalmente activada ao limpar partes interiores da unidade.

Assistência

Para reparações e manutenção, contacte o seu representante de assistência autorizado.

Instruções de utilização

Nome e Função do Controlo Remoto (Acessório)

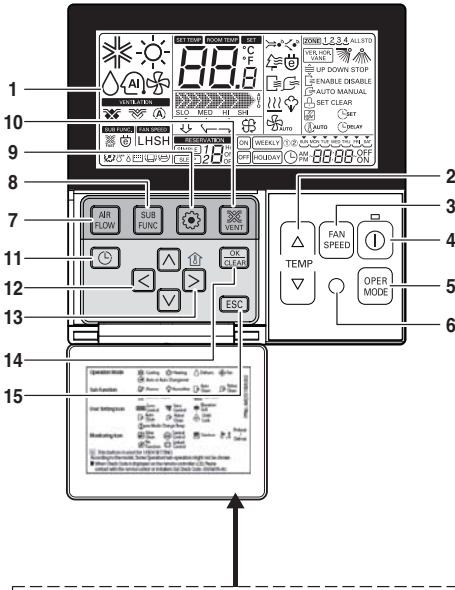

Por favor coloque a etiqueta informativa no lado de dentro da porta.
 Por favor escolha o idioma indicado ao seu país.

1. Ecrã de indicação de utilização
2. Botão de configuração de temperatura
 - Irá definir não a temperatura da divisão mas a temperatura da saída de ar.
3. Botão de velocidade de ventoinha
 - A Velocidade da Ventoinha contém 3 Passos.
 - O passo Middle e Low é o mesmo
4. TECLA ON/OFF (Ligar/Desligar)
5. Botão de Selecção do modo de operação
6. Receptor do controlo remoto sem fios
 - Algum equipamento não recebe os sinais sem fios.
7. Botão do fluxo de ar
8. Botão de sub-função
9. Botão de definição da função
10. Botão de ventilação
11. Reserva
12. Botão cima,baixo,esquerda,direita
 - Para verificar a temperatura interior, carregue no botão 
13. Botão de temperatura da divisão
 - Apresenta a temperatura da divisão apresentada no controlo remoto.
 - Não existe controlo da temperatura da divisão.
 - No caso de ser uma unidade de entrada de ar fresco, irá apresentar apenas a temperatura ao redor do controlo remoto.
14. TECLA CONFIGURAR/CANCELAR
15. Botão sair

PORTUGUESE

* Algumas funções podem não estar operacionais ou visíveis dependendo do tipo de produto.

* Irá apresentar um valor estranho na temperatura da divisão caso o controlo remoto com fios não esteja conectado

Modelo : PQRCVSL0 (Cor Preta)
PQRCVSL0QW (Cor Branca)

Nome e funções do controlo remoto com fios (Opcional)

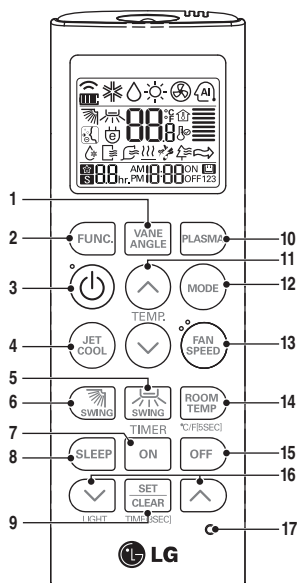

PQWRQ0FDB (Refrigeração apenas)
PQWRHQ0FDB (Bomba de calor)

• Modo de Funcionamento

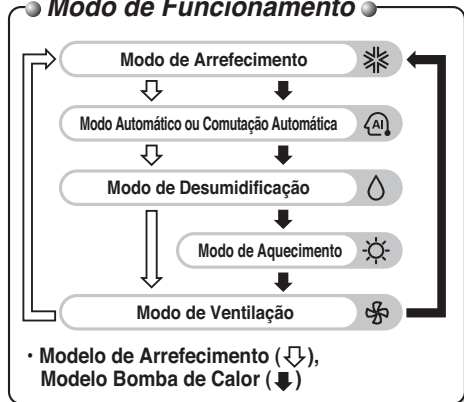

1. Botão VANE ANGLE

Usado para configurar cada ângulo da lâmina rotativa.

2. Botão FUNCTION SETTING

Usado para definir ou não definir, Limpeza Automática, Limpeza Inteligente, Aquecedor Eléctrico ou controlo do ângulo da lâmina rotativa individual.

3. Botão ON/OFF

Usado para ligar (on)/ desligar (off) a unidade.

4. Botão JET COOL

Arrefecimento rápido pelo funcionamento da ventoinha a uma velocidade muito elevada.

5. Botão LEFT/RIGHT AIRFLOW(OPCIONAL)

Usado para definir a direcção esquerda / direita desejada da direcção do fluxo de ar (horizontal).

6. Botão UP/DOWN AIRFLOW

Usado para parar ou iniciar o movimento do deflector e para definir a direcção desejada do fluxo de ar.

7. Botão ON TIMER

Usado para definir a hora de início de funcionamento.

8. Botão SLEEP TIMER

Usado para definir a hora de início de funcionamento de baixo consumo (sleep).

9. Botão SET / CLEAR

Usado para definir / não definir o temporizador. Usado para definir o tempo actual (se for inserido para 3 seg.)

10. Botão PLASMA (OPCIONAL)

Utilizado para iniciar ou parar a função de purificação de plasma.

11. Botão ROOM TEMPERATURE SETTING

Usado para seleccionar a temperatura do quarto.

12. Botão OPERATION MODE SELECTION

Usado para seleccionar o modo de funcionamento.

13. Botão INDOOR FAN SPEED SELECTION

Usado para seleccionar a velocidade da ventoinha em quatro etapas Baixo, Médio, Elevado e Chaos.

14. Botão ROOM TEMPERATURE CHECKING

Usado para seleccionar a temperatura do quarto.

15. Botão OFF TIMER

Usado para definir a hora de paragem.

16. Botão TIMER SETTING (Cima/Baixo)/Botão LIGHT

Usado para definir o temporizador. Usado para ajustar a luminosidade. (Se não for modo de ajuste da hora)

17. Botão RESET

Usado para reconfigurar o controlo remoto.

Operação Forçada(TE only)

Procedimentos para quando o controlo remoto não pode ser utilizado.

Prima o botão de tacto (Operação forçada) durante 2 segundos.

Se desejar interromper a operação, volte a premir o botão de tacto.

Quando a corrente voltar a ser fornecida depois de uma falha no modo de Operação Forçada, as condições de funcionamento são automaticamente definidas da forma seguinte:

Durante a Operação Forçada, o modo inicial continua.

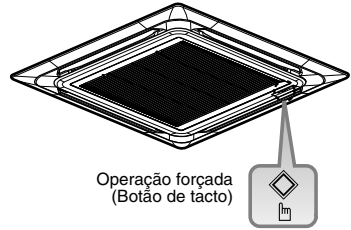

	Modelo de Refrigeração	Modelo de bomba de calor	
		Temp. Ambiente \geq Temp. def.-2°C	Temp. Ambiente < Temp. def.-2°C
Modo operativo	Refrigeração	Refrigeração	Aquecimento
Velocidade da VENTONHA Interna	High	disponível	disponível
Temperatura Definida	22°C	disponível	disponível

Função de Reinício Automático

Quando a corrente voltar a ser fornecida depois de uma falha, a Operação de Reinício Automático opera automaticamente os procedimentos nas condições de funcionamento anteriores.

Conselhos quando acender o LED do Filtro

1. A lâmpada de aviso do filtro (LED) está acesa.
2. Se o LED de aviso do filtro estiver aceso, limpe o filtro.
3. Depois de limpar o filtro, prima o botão Timer e o botão (◀) do controlo remoto com fios ao mesmo tempo durante 3 seg. O LED de aviso do filtro é desligado.

Manutenção e Assistência



CUIDADO: Antes de efectuar qualquer manutenção, desligue a alimentação eléctrica do sistema.

Grade, Caixa e Controlo Remoto

- Desligue a unidade antes de a limpar. Limpe a unidade com um pano macio e seco. Não use lixívia ou abrasivos.

NOTA

A corrente eléctrica deve ser desligada antes de limpar a unidade interna.

Filtros de Ar

Os filtros de ar por detrás da grade frontal devem ser inspeccionados e limpos a cada 2 semanas ou mais frequentemente, se necessário.

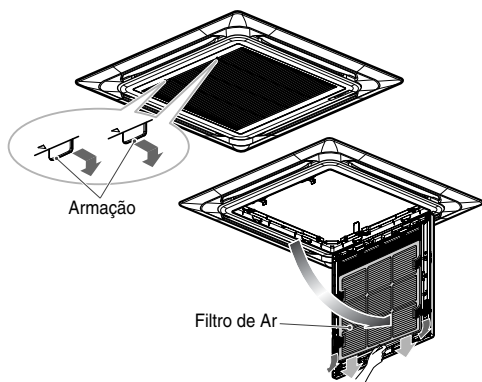

- Nunca use o seguinte:
 - Água com temperatura superior a 40°C. Pode causar deformação e/ou descoloração.
 - Substâncias voláteis. Pode danificar as superfícies do ar condicionado.

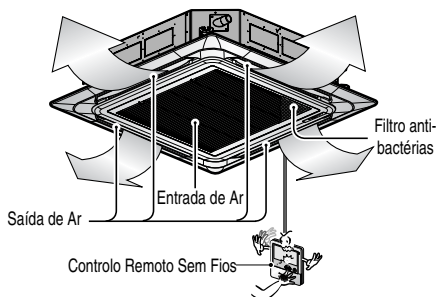

1. Retire os Filtros de Ar.

- Segure na patilha e puxe ligeiramente para a frente, para retirar o filtro.



CUIDADO: Quando estiver a remover o filtro de ar, não toque nas partes metálicas da unidade interna. Tal pode causar lesões.

2. Limpe a sujidade do filtro de ar, utilizando um aspirador ou lavando com água.

- Se a sujidade for persistente, lave com um detergente neutro em água tépida.
- Se for utilizada água quente (50°C ou mais), pode ficar deformado.

3. Depois de lavar com água, deixe secar bem à sombra.

- Não exponha o filtro de ar a luz solar directa ou ao calor de fogo, quando o estiver a secar.

4. Instale o filtro de ar.

Se não pretender utilizar o ar condicionado durante um longo período de tempo

Se não pretender utilizar durante um longo período de tempo.

- 1** Opere o ar condicionado com as definições seguintes durante 2 a 3 horas.
 - Tipo de operação: Modo de operação da ventoinha.
 - Isto secará os mecanismos internos.

- 2** Desligue o disjuntor.



CUIDADO

Desligue o disjuntor se não pretender utilizar o ar condicionado durante um longo período de tempo. A sujidade pode acumular-se e causar um incêndio.

Informações Úteis

Os filtros de ar e a sua conta de electricidade. Se os filtros de ar ficarem obstruídos com pó, a capacidade de refrigeração é reduzida e 6% da electricidade utilizada para accionar o ar condicionado será desperdiçada.

Quando pretender utilizar novamente o ar condicionado.

- 1** Limpe o filtro de ar e instale-o na unidade interna.
(Consulte a página 10 para a limpeza.)
- 2** Verifique se as entradas e as saídas de ar das unidades interna/externa não estão bloqueadas.
- 3** Verifique se o fio terra está correctamente ligado. Este pode ser ligado do lado da unidade interna.

Conselhos de Utilização

Não arrefeça demasiado a divisão.

Não é bom para a sua saúde e desperdiça electricidade.

Certifique-se de que as portas e as janelas estão bem fechadas.

Evite abrir as portas e as janelas tanto quanto possível para manter o ar fresco na divisão.

Mantenha as persianas ou cortinas fechadas.

Não deixe entrar luz solar directa na divisão quando o ar condicionado estiver em funcionamento.

Limpe regularmente o filtro de ar.

Um filtro de ar obstruído reduz o fluxo de ar, e diminui os efeitos de refrigeração e desumidificação. Limpe, pelo menos, uma vez a cada duas semanas.

Mantenha a temperatura ambiente uniforme.

Ajuste a direcção de fluxo de ar vertical e horizontal para garantir uma temperatura uniforme na divisão.

Ventile ocasionalmente a divisão.

Como as janelas são mantidas fechadas, é uma boa ideia abri-las e ventilar a divisão regularmente.

Antes de contactar a assistência...



Conselhos para Resolução de Problemas! Poupe tempo e dinheiro!

Verifique os seguintes pontos antes de solicitar uma reparação ou assistência....
Se o problema persistir, por favor contacte o seu revendedor.

<p>O ar condicionado não funciona.</p> <ul style="list-style-type: none"> • Enganou-se ao programar a temporização? • O fusível queimou ou o disjuntor de circuito foi activado? 	<p>A divisão apresenta um odor peculiar.</p> <ul style="list-style-type: none"> • Verifique se é libertado um odor a humidade das paredes, da alcatifa, dos móveis ou de objectos húmidos existentes na divisão. 	<p>Parece que a condensação está a derramar do ar condicionado.</p> <ul style="list-style-type: none"> • A condensação ocorre quando o fluxo de ar do ar condicionado arrefece o ar quente da divisão. 	<p>O ar condicionado não funciona durante 3 minutos quando é reiniciado.</p> <ul style="list-style-type: none"> • Trata-se da protecção do mecanismo. • Aguarde cerca de três minutos até a operação começar.
<p>Não refrigera nem aquece com eficácia.</p> <ul style="list-style-type: none"> • O filtro de ar está sujo? Ver instruções de limpeza do filtro de ar. • A divisão estava muito quente quando o ar condicionado foi ligado. for it to cool down. Aguarde algum tempo até arrefecer. • A temperatura foi definida incorrectamente? • As aberturas de entrada e saída de ar da unidade interna estão obstruídas? 	<p>O ar condicionado funciona de forma ruidosa.</p> <ul style="list-style-type: none"> • Para um ruído semelhante a água a fluir. <ul style="list-style-type: none"> -Trata-se do som do refrigerante a fluir no interior da unidade de ar condicionado. • Para um ruído semelhante a ar comprimido libertado para a atmosfera. <ul style="list-style-type: none"> -Trata-se do som da água de desumidificação a ser processada no interior da unidade de ar condicionado. 	<p>É escutado um som de estalido.</p> <ul style="list-style-type: none"> • Este som é gerado pela expansão/contracção do painel frontal, etc., devido a mudanças de temperatura. <p>A lâmpada de aviso do filtro (LED) está acesa.</p> <ul style="list-style-type: none"> • Depois de limpar o filtro, prima o botão Timer e o botão (◀) do controlo remoto com fios ao mesmo tempo durante 3 seg. 	<p>O visor do controlo remoto aparece apagado ou pouco visível.</p> <ul style="list-style-type: none"> • As pilhas estão gastas? • As pilhas estão inseridas nas direcções opostas (+) e (-)?

NOTA

RESISTÊNCIA À ÁGUA: O lado exterior deste aparelho é RESISTENTE À ÁGUA. O lado interior não é resistente à água e não deve ser exposto a excesso de água.



MODELS

ARNU07GTEA2	ARNU07GTEC2	ARNU09GTEA2	ARNU09GTEC2
ARNU12GTEA2	ARNU12GTEC2	ARNU15GTEA2	ARNU15GTEC2
ARNU18GTEA2	ARNU18GTEC2	ARNU24GTPA2	ARNU24GTPC2
ARNU28GTPA2	ARNU28GTPC2	ARNU36GTNA2	ARNU36GTNC2
ARNU42GTMA2	ARNU42GTMC2	ARNU48GTMA2	ARNU48GTMC2
ARNU05GTRA2	ARNU05GTRC2	ARNU07GTRA2	ARNU07GTRC2
ARNU09GTRA2	ARNU09GTRC2	ARNU12GTRA2	ARNU12GTRC2
ARNU15GTQA2	ARNU15GTQC2	ARNU18GTQA2	ARNU18GTQC2

LG Electronics México, S.A de C.V

Sor Juana Inés de la Cruz No. 555
Col. San Lorenzo Industrial
Tlalnepantla de Baz, Estado de México
C.P. 54033
Tel. 5321 1919
Teléfono sin costo 01 800 347 1919
Página web <http://www.lg.com.mx>

