



FRANÇAIS

MANUEL D'UTILISATION

Barre de son Hi-Fi 4.1 ch

Veillez lire attentivement ce manuel avant d'utiliser votre appareil et conservez-le pour vous y référer ultérieurement.

NB5540 (NB5540, S54A1-D)

NB4540 (NB4540, S44A1-D)



MFL68303448

www.lg.com



Consignes de sécurité



ATTENTION : AFIN DE RÉDUIRE LE RISQUE DE CHOC ÉLECTRIQUE, NE RETIREZ PAS LE BOÎTIER (NI L'ARRIÈRE). AUCUNE PIÈCE DE CET APPAREIL N'EST SUSCEPTIBLE D'ÊTRE RÉPARÉE PAR L'UTILISATEUR. CONFIEZ L'ENTRETIEN DE L'APPAREIL À DES PERSONNES QUALIFIÉES.



Le symbole d'un éclair à l'intérieur d'un triangle sert à avertir l'utilisateur de la présence d'une tension dangereuse non isolée dans le corps de l'appareil, qui peut être suffisamment élevée pour provoquer un risque d'électrocution.



Le symbole d'un point d'exclamation à l'intérieur d'un triangle sert à avertir l'utilisateur de la présence d'instructions d'utilisation et de maintenance (entretien) importantes dans la documentation qui accompagne l'appareil.

AVERTISSEMENT : POUR PRÉVENIR TOUT RISQUE D'INCENDIE OU D'ÉLECTROCUTION, N'EXPOSEZ PAS CET APPAREIL À LA PLUIE OU À L'HUMIDITÉ.

ATTENTION: L'appareil ne doit pas être exposé à des projections d'eau ou à des éclaboussures, et aucun objet rempli de liquide tel qu'un vase ne doit être posé sur l'appareil.

AVERTISSEMENT : N'installez pas cet appareil dans un espace confiné tel qu'une bibliothèque ou tout autre meuble similaire.

ATTENTION : N'obstruez pas les ouvertures d'aération. Installez l'appareil conformément aux instructions du fabricant.

Les fentes et les ouvertures du boîtier servent à assurer la ventilation et le bon fonctionnement de l'appareil, ainsi qu'à le protéger contre la surchauffe. Les ouvertures ne doivent jamais être bloquées en installant l'appareil sur un lit, un canapé, un tapis ou toute autre surface similaire. Cet appareil ne doit pas être placé dans un emplacement fermé tel qu'une bibliothèque ou une étagère, à moins d'assurer une ventilation adéquate ou que les instructions du fabricant l'autorisent.

PRÉCAUTION concernant le cordon d'alimentation

Il est recommandé de brancher la plupart des appareils sur un circuit dédié.

Autrement dit, un circuit comportant une prise de courant qui alimente uniquement cet appareil et qui n'a ni autres prises ni circuit dérivé. Reportez-vous à la page des spécifications de ce manuel d'utilisation pour plus de détails. Ne surchargez pas les prises murales. Les prises murales surchargées, desserrées ou endommagées, les câbles de rallonge, les cordons d'alimentation effilochés, ou les gaines isolantes craquelées ou endommagées constituent un danger. Chacune de ces conditions peut entraîner un risque de choc électrique ou d'incendie. Examinez régulièrement le cordon de votre appareil. S'il paraît endommagé ou détérioré, débranchez-le, cessez d'utiliser l'appareil et faites remplacer le cordon par un cordon strictement identique auprès d'un point de service après-vente agréé. Protégez le cordon d'alimentation de sorte qu'il ne puisse pas être tordu, entortillé, pincé, coincé dans une porte ou piétiné. Faites particulièrement attention aux fiches, aux prises murales et au point d'où sort le cordon de l'appareil. Pour déconnecter l'appareil du réseau électrique, retirez le cordon d'alimentation de la prise électrique. Lors de l'installation de l'appareil, assurez-vous que la prise soit facilement accessible.

REMARQUE : Pour obtenir des informations sur le marquage de sécurité/conformité et l'identification du produit, reportez-vous à l'étiquette principale au-dessous de l'appareil.

4 Démarrage

1 Démarrage

Cet appareil est équipé d'une batterie transportable ou de piles rechargeables.

Retrait sans danger de la batterie ou des piles de l'appareil : Pour retirer la batterie ou les piles usagées, procédez dans l'ordre inverse de leur insertion. Pour empêcher toute contamination de l'environnement et tout danger pour la santé des êtres humains et des animaux, la batterie ou les piles usagées doivent être mises au rebut dans le conteneur approprié à un point de collecte prévu pour leur recyclage. Ne jetez pas la batterie ou les piles usagées avec les autres déchets. Recyclez toujours les batteries et piles rechargeables usagées. La batterie ne doit pas être exposée à une chaleur excessive, telle que la lumière directe du soleil, les flammes, etc.

Table des matières

1 Démarrage

- 3 Consignes de sécurité
- 6 Fonctionnalités uniques
- 6 Introduction
 - 6 – Symboles utilisés dans ce manuel
- 6 Accessoires fournis
- 7 Télécommande
- 8 Panneau avant
- 8 Panneau arrière
- 9 Installation de la barre de son
- 10 Montage mural

2 Raccordements

- 12 Raccordement de l'adaptateur
- 12 Connexion sans fil au caisson de basses
- 13 Raccordement à votre téléviseur
 - 13 – Avec un câble optique
 - 14 – Utilisation d'un câble HDMI
 - 14 – Profitez de la diffusion du son des chaînes via la barre de son
 - 15 – Présentation de la technologie SIMPLINK
 - 15 – Fonction ARC (canal de retour audio)
 - 16 – Informations supplémentaires concernant la technologie HDMI
- 16 Raccordement d'appareils auxiliaires
 - 16 – Connexion HDMI
 - 17 – PORT Raccordement (Portable)
 - 18 – Raccordement à l'entrée optique
 - 18 – Connexion USB
 - 18 – Périphériques USB compatibles
 - 18 – Impératifs à respecter pour les périphériques USB
 - 19 – Fichiers compatibles

3 Utilisation

- 20 Fonctions de base
 - 20 – Utilisation en mode USB
- 21 Autres opérations

- 21 – DRC (Contrôle de la gamme dynamique)
- 21 – Synchronisation audiovisuelle
- 21 – Désactivation temporaire du son
- 21 – Affichage de la source d'entrée et du fichier
- 21 – Réglage du minuteur veille
- 22 – ALIMENTATION AUTOMATIQUE Marche/Arrêt
- 22 – Changement automatique de fonction
- 23 – Synchronisation sonore LG
- 25 Utilisation de la technologie Bluetooth
 - 25 – Écoute de musique stockée sur des périphériques Bluetooth
- 26 Utiliser Bluetooth App
 - 26 – Installez "LG Bluetooth Remote" App sur votre appareil Bluetooth
 - 27 – Activer le Bluetooth à l'aide de l'application "LG Bluetooth Remote"
- 28 Réglage du son
 - 28 – Réglage de l'effet son
 - 28 – Règle automatiquement le niveau du volume
 - 28 – Réglage des paramètres de niveau du caisson de basse
- 29 Commande d'un téléviseur à l'aide de la télécommande fournie
 - 29 – Réglage de la télécommande pour commander votre téléviseur

4 Dépannage

- 30 Dépannage

5 Annexe

- 32 Marques de commerce et licences
- 33 Spécifications
- 35 Entretien
 - 35 – Manipulation de l'appareil

1

2

3

4

5

Fonctionnalités uniques

Arrêt automatique

Cet appareil est doté d'une fonction d'arrêt automatique qui permet d'économiser l'énergie.

Entrée appareil portable

Écoute de musique depuis un périphérique portable. (Baladeur MP3, ordinateur portable, etc.)

Réglage du son des haut-parleurs

Écoutez le son de la télé, DVD ou un appareil numérique avec le mode vivid 4.1 ch.

Synchronisation sonore LG

Vous pouvez régler le volume sonore de cet appareil en utilisant la télécommande de votre téléviseur LG compatible avec la synchronisation sonore LG.

Introduction

Symboles utilisés dans ce manuel

! Remarque

Indique des remarques et fonctionnalités spéciales.

⚠ Attention

Indique des précautions à prendre pour éviter les dommages éventuels dus à une utilisation inappropriée.

Accessoires fournis

Vérifiez que vous disposez bien des accessoires fournis suivants.

La conception et les spécifications des accessoires sont sujettes à modification sans préavis.

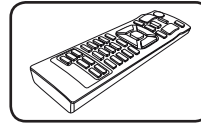

Télécommande (1)

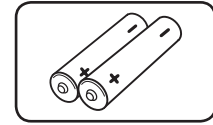

Piles (2)

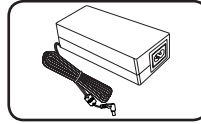

Adaptateur (1)

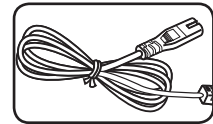

Câble d'alimentation (1)

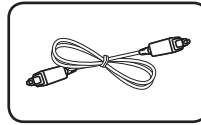

Câble optique (1)

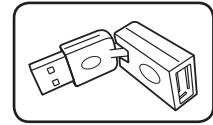

Inverseur de connexion USB (1)

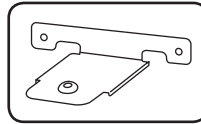

Support mural (2)

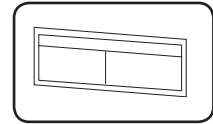

Guide d'installation des supports muraux (1)

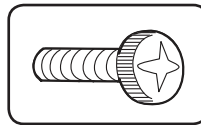

Vis (2)

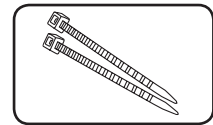

Colliers de serrage pour l'organisation des câbles (2)

Télécommande

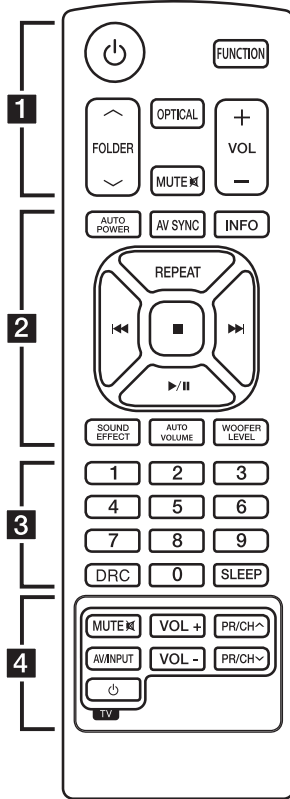

Insertion des piles

Retirez le couvercle du compartiment des piles à l'arrière de la télécommande, puis insérez deux piles R03 (AAA) en respectant la polarité \oplus et \ominus .

1

Démarrage

..... **1**

⏻ (Alimentation) : Permet d'allumer ou d'éteindre l'appareil.

FUNCTION : Permet de sélectionner la fonction et la source d'entrée.

FOLDER \wedge / \vee : Recherche un dossier sur l'appareil USB.

OPTICAL : Permet de passer directement à la source d'entrée optique.

MUTE \boxtimes : Permet de mettre le son en sourdine.

VOL $+$ / $-$: Permettent de régler le volume des haut-parleurs.

..... **2**

AUTO POWER : Active ou désactive la fonction AUTO POWER. (Voir page 22)

AV SYNC : Permet de synchroniser le son et l'image.

INFO : Permet d'afficher les informations du fichier ou de la source d'entrée.

REPEAT : Permet d'écouter vos fichiers de manière aléatoire ou répétée.

\lll / \ggg (Ignorer/Rechercher) :

- Ignorer un retour rapide ou une avance.
- Permet de rechercher une section dans un fichier.

■ (Arrêt) : Permet d'arrêter la lecture.

\triangleright / \parallel (Lecture/Pause) : Permet de démarrer la lecture / ou de mettre la lecture en pause.

SOUND EFFECT : Permet de sélectionner un mode d'effet sonore.

AUTO VOLUME : Met le mode AUTO VOLUME sur marche et sur arrêt.

WOOFER LEVEL : Permet de régler le niveau sonore du caisson de basse.

..... **3**

Touches numériques 0-9 : Permet de sélectionner directement un fichier.

DRC : Permet d'activer ou désactiver la fonction DRC.

SLEEP : Permet d'éteindre automatiquement le système à une heure spécifiée

..... **4**

Touches de commande du téléviseur : Voir page 29.

Panneau avant

1
Démarrage

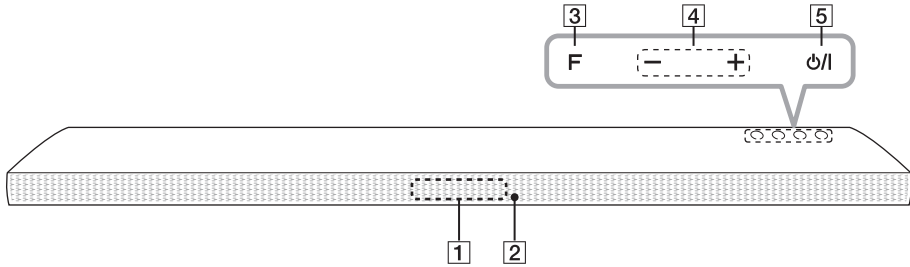

1 Afficheur

2 Capteur de la télécommande

LED d'attente

S'allume au rouge en mode attente.

3 F (Fonction)

Permet de sélectionner la fonction et la source d'entrée.

4 - / + (Volume)

Permet d'ajuster le volume.

5 $\text{\textcircled{P}}$ / | (En veille/Allumé)

Panneau arrière

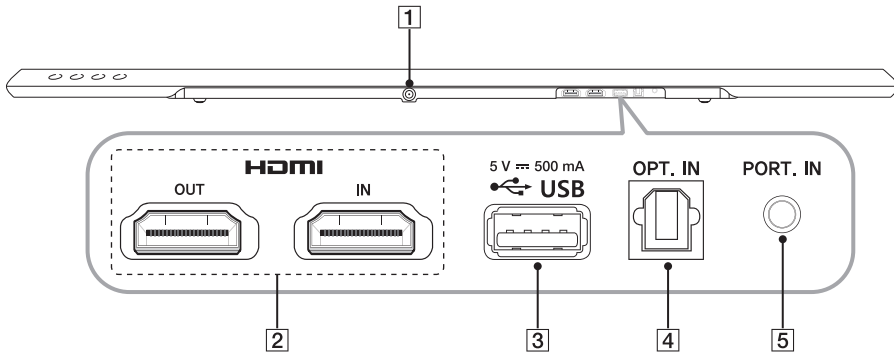

1 DC. IN 25 V $\text{\textcircled{P}}$ 2 A

2 HDMI IN / OUT : Entrée / sortie HDMI

3 Port USB

4 OPT. IN : Entrée optique

5 PORT. IN : Entrée du portable

Installation de la barre de son

Vous pouvez écouter des éléments sonores en branchant l'unité à un autre appareil : télévision, lecteur Blu-ray, lecteur DVD, etc.

Placez l'unité devant la télévision et branchez-la à l'appareil souhaité (voir pages 13 à 18).

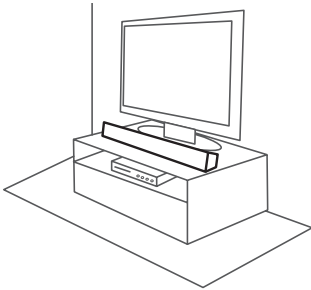

! Attention

Pour de meilleures performances d'une connexion sans fil, comme le Bluetooth ou du caisson d'extrêmes graves, il ne faut pas placer l'unité sur un meuble métallique car la connexion sans fil communique à travers un module placé sur le bas de l'appareil.

1

Démarrage

Montage mural

L'unité principale peut être montée sur un mur.

Matériel de préparation

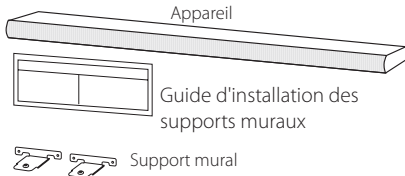

(non fourni)



Remarque

Pour pouvoir utiliser une connexion USB, vous devez raccorder l'inverseur de connexion USB fourni avant d'installer l'appareil au mur.

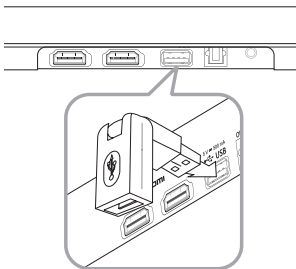

1. Alignez la marque correspondante au téléviseur sur le guide d'installation du support mural avec la partie inférieure du téléviseur, et fixez le guide à cette position.

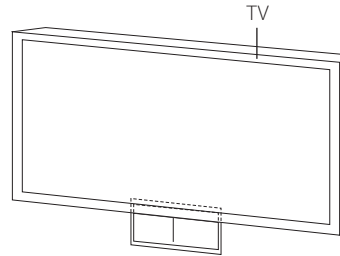

2. Si vous fixez la barre de son sur un mur en béton, utilisez des chevilles. Vous devrez percer quelques trous. Un gabarit (Guide d'installation des supports muraux) est fourni pour vous y aider. Utilisez-le pour repérer les endroits où vous devez percer.

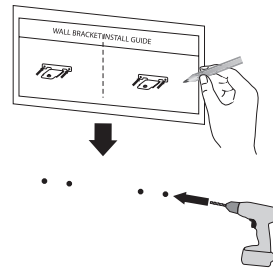

3. Retirez le guide d'installation des supports muraux.

4. Fixez les supports à l'aide des vis (A) comme indiqué sur l'illustration ci-dessous.

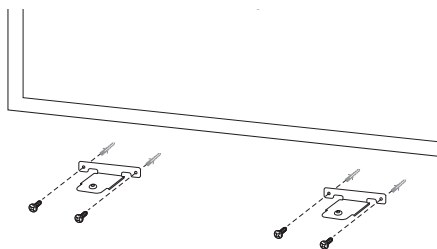

! Remarque

Les vis (A) et chevilles ne sont pas fournies pour fixer l'appareil. Nous vous recommandons les chevilles Hilti (HUD-1 6 x 30) pour la fixation.

5. Placez l'unité sur les supports aligné sur les trous en dessous de l'appareil.

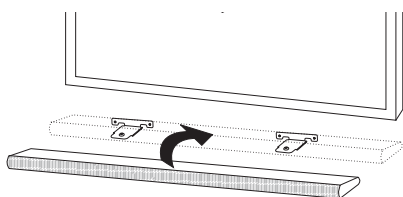

6. Fixez solidement l'unité par les vis.

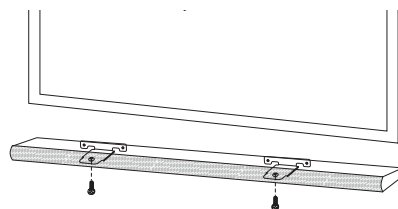

! Remarque

Pour démonter l'unité, procédez dans le sens inverse.

! Attention

- N'installez pas cet appareil à l'envers. Cela pourrait endommager ses composants ou provoquer des blessures.
- Ne vous suspendez pas à l'appareil installé et évitez de le soumettre à des chocs.
- Fixez fermement l'appareil au mur de sorte qu'il ne puisse pas tomber. S'il tombe, cela pourrait entraîner des blessures ou endommager l'appareil.
- Lorsque l'appareil est installé sur un mur, assurez-vous qu'aucun enfant ne tire sur les câbles de raccordement, car cela pourrait entraîner sa chute.

Raccordement de l'adaptateur

1. Raccordez le câble d'alimentation fourni à l'adaptateur.
2. Branchez le câble de l'adaptateur secteur dans le connecteur DC.IN.
3. Branchez le câble d'alimentation dans une prise secteur.

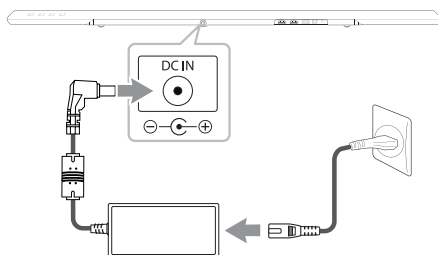

⚠ Attention

Utilisez exclusivement l'adaptateur fourni avec la station. N'utilisez pas la source d'alimentation d'un autre appareil ou d'un autre fabricant. L'utilisation d'un autre câble d'alimentation ou d'une autre source d'alimentation pourrait endommager l'appareil et annuler votre garantie.

Connexion sans fil au caisson de basses

Voyant du caisson de basse sans fil

Couleur du voyant	Description
Jaune-vert (clignotant)	Tentative de connexion.
Jaune-vert	La connexion est terminée
Rouge	Le caisson d'extrêmes graves sans fil est en mode attente ou la connexion a échoué.
Éteint	Le câble d'alimentation du caisson de basse sans fil est déconnecté.

Configuration initiale d'un identifiant de connexion pour le caisson de basse sans fil

1. Branchez le cordon d'alimentation du caisson de basse sans fil dans la prise de courant.
2. Allumez la barre de son : les deux appareils seront automatiquement connectés.

Jumelage sans fil manuel

Si votre connexion n'est pas terminée, vous verrez la LED rouge ou la LED clignotant en jaune-vert sur le caisson d'extrêmes graves sans fil sans émission de son. Pour résoudre le problème, suivez les étapes ci-dessous.

1. Réglez au minimum le niveau du volume de l'appareil principale.
 - "VOL MIN" apparait sur la fenêtre d'affichage.
2. Appuyez et tenez enfoncé la touche **MUTE** (Mute) de la télécommande pendant environ 3 secondes.
 - "W RESET" apparait brièvement sur la fenêtre d'affichage.

3. Si la LED du caisson d'extrêmes graves sans fil clignote déjà continuellement en jaune-vert, vous pouvez passer à l'étape suivante.
Maintenez enfoncée la touche **PAIRING** à l'arrière du récepteur sans fil pendant plus de 5 secondes.
 - La Led de l'appareil sans fil s'allume en rouge et en jaune-vert de manière alternée.
4. Débranchez le cordon d'alimentation de l'unité et du caisson d'extrêmes graves.
5. Rebranchez-les une fois que la LED de l'unité principale et du caisson d'extrêmes graves sans fil soit éteinte.

L'unité et le caisson d'extrêmes graves seront automatiquement jumelés quand vous rallumez l'unité.

- Une fois la connexion terminée, vous pouvez voir la LED en jaune-vert sur le caisson d'extrêmes graves.

! Remarque

- Il faut quelques secondes (et peut être plus) pour que l'appareil et le caisson de basse communiquent entre eux et émettent un son.
- Plus l'unité et le caisson sont proches, meilleur est le son. Il est recommandé d'installer l'unité et le caisson le plus proche de l'un de l'autre possible (pas plus de 5 m) et d'éviter les situations suivantes.
 - Un obstacle se trouve entre l'appareil et le caisson.
 - Un appareil utilise la même fréquence avec une connexion sans fil, tel que du matériel médical, un four à micro-ondes ou un dispositif de réseau local sans fil.

Raccordement à votre téléviseur

Raccordez la barre de son au téléviseur à l'aide d'un câble numérique optique ou d'un câble HDMI en fonction de votre téléviseur.

Avec un câble optique

1. Branchez la fiche OPT. IN sur l'arrière de l'appareil sur la fiche OPTICAL OUT sur le téléviseur à l'aide d'un câble optique.

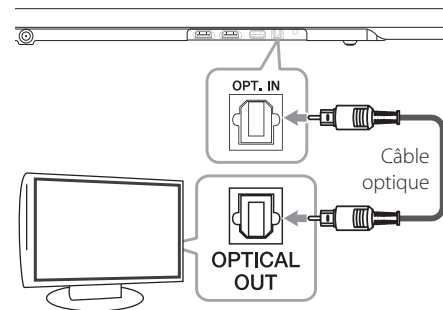

2. Réglez la source d'entrée sur OPTICAL. Appuyez plusieurs fois sur la touche **FUNCTION** de la télécommande ou sur la touche **F** de l'unité jusqu'à ce que la fonction souhaitée soit sélectionnée.

Pour sélectionner directement la fonction OPTICAL, appuyez sur la touche **OPTICAL** de la télécommande.

! Remarque

- Vous pouvez écouter le son de votre téléviseur via cette barre de son. Toutefois, avec certains modèles de téléviseur, vous devez d'abord sélectionner l'option des enceintes externes dans le menu du téléviseur. (Pour plus de détails, reportez-vous au manuel d'utilisation de votre téléviseur.)
- Configurez la sortie sonore de la TV pour pouvoir écouter le son via cette unité :
Menu des réglages de la TV → [Son] → [TV Sortie son] → [Haut-parleur externe (Optical)]
- Les détails du menu des réglages de la TV varient selon le fabricant ou les modèles de votre TV.

Utilisation d'un câble HDMI

Si vous raccordez la barre de son à un téléviseur compatible HDMI-CEC et ARC (canal de retour audio), vous pouvez retransmettre le son de votre téléviseur via cette barre de son sans raccorder de câble optique.

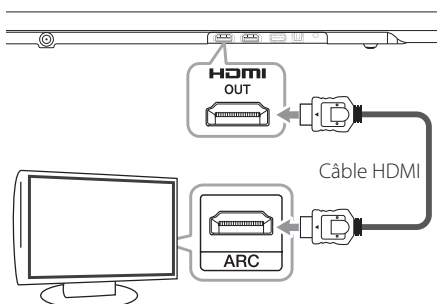

! Remarque

- HDMI-CEC (Consumer Electronics Control) : cette fonction permet de commander des appareils compatibles CEC (téléviseur, barre de son, lecteur de disques Blu-ray, etc.) à l'aide d'une seule télécommande.
- Vous pouvez aussi utiliser des fonctions supplémentaires comme USB / Bluetooth avec **FUNCTION** sur la télécommande ou **F** sur cette unité. Quand vous revenez sur une chaîne télé en direct en utilisant des fonctions supplémentaires (USB / Bluetooth) de ce système audio, il faut choisir votre haut parleur préféré sur la télé pour écouter encore le son de ce système audio.

Liste de contrôle des câbles HDMI

Certains câbles HDMI ne prennent pas en charge la fonction ARC, auquel cas la retransmission du son peut poser problèmes.

Lorsque cette barre de son et votre téléviseur sont raccordés, si aucun son n'est émis ou si le son est interrompu avec du bruit, cela signifie qu'il y a un problème avec le câble HDMI. En conséquence, assurez-vous d'avoir un câble HDMI™ haut débit de type A avec Ethernet avant de raccorder cette barre de son et votre téléviseur.

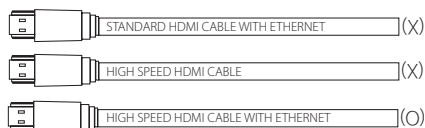

Profitez de la diffusion du son des chaînes via la barre de son

Connexion via un câble HDMI

Votre téléviseur doit prendre en charge la dernière fonctionnalité (HDMI HDMI CEC¹⁾ / ARC (canal de retour audio)) pour profiter pleinement du son de votre téléviseur. Si votre téléviseur ne prend pas en charge cette fonctionnalité HDMI, ce système audio doit être connecté via un câble optique à la place d'un câble HDMI à votre téléviseur afin de profiter du son de votre téléviseur.

1) HDMI CEC (High-Definition Multimedia Interface Consumer Electronics Control)

Consumer Electronics Control (CEC) est une fonctionnalité HDMI que permet à l'utilisateur de contrôler les appareils CEC connectés via un câble HDMI en utilisant uniquement la télécommande du téléviseur.

※ Les marques commerciales pour CEC sont Simplink (LG), Anynet+ (Samsung), BRAVIA Sync (Sony), EasyLink (Philips), etc

Présentation de la technologie SIMPLINK



Si cet appareil est raccordé via HDMI à un téléviseur LG doté de la technologie SIMPLINK, vous pouvez commander certaines fonctions de cet appareil à l'aide de la télécommande du téléviseur.

Les fonctions pouvant être commandées par la télécommande du téléviseur LG sont : Bouton ON/OFF, boutons de volume, etc.

Reportez-vous au manuel d'utilisation du téléviseur pour plus de détails sur la fonction SIMPLINK.

Un téléviseur LG doté de la technologie SIMPLINK présente le logo illustré ci-dessus.

! Remarque

- En fonction de l'état de l'unité, certaines opérations SIMPLINK sont susceptibles de ne pas être adaptées à votre objectif ou de ne pas fonctionner.
- Selon la télé ou le lecteur connecté à cette unité, le fonctionnement de SIMPLINK peut être différente de votre but.

Fonction ARC (canal de retour audio)

La fonction ARC permet à une télévision HDMI d'envoyer les flux de données audio vers HDMI OUT sur l'unité.

Pour utiliser cette fonction :

- Votre téléviseur doit prendre en charge les fonctions HDMI-CEC et ARC, et celles-ci doivent être activées.
- La méthode de réglage des fonctions HDMI-CEC et ARC peut différer selon le téléviseur. Pour plus de détails sur la fonction ARC, reportez-vous au manuel de votre téléviseur.
- Vous devez utiliser le câble HDMI (Type A, câble HDMI™ haut-débit avec Ethernet).
- Vous devez brancher le HDMI OUT de l'unité au HDMI IN de la télévision (compatible avec la fonction ARC) à l'aide d'un câble HDMI.
- Une seule barre de son peut être branchée à la télévision compatible ARC.

! Remarque

- La fonction ARC est automatiquement sélectionnée quand le signal ARC vient de la télé, quelle que soit la fonction que vous utilisez.
- Vous pouvez écouter le son de votre téléviseur via cette barre de son. Toutefois, avec certains modèles de téléviseur, vous devez d'abord sélectionner l'option des enceintes externes dans le menu du téléviseur. (Pour plus de détails, reportez-vous au manuel d'utilisation de votre téléviseur.)
- Configurez la sortie sonore de la TV pour pouvoir écouter le son via cette unité :
Menu des réglages de la TV → [Son] → [TV Sortie son] → [Haut-parleur externe (HDMI ARC)]
- Les détails du menu des réglages de la TV varient selon le fabricant ou les modèles de votre TV.

Informations supplémentaires concernant la technologie HDMI

- Lorsque vous raccordez un appareil compatible HDMI ou DVI, effectuez les vérifications suivantes:
 - Essayez d'éteindre l'appareil HDMI/DVI ainsi que ce lecteur. Ensuite, allumez l'appareil HDMI/DVI, attendez environ 30 secondes, puis allumez ce lecteur.
 - L'entrée vidéo de l'appareil raccordé est correctement réglée pour cet appareil.
 - L'appareil raccordé est compatible avec les résolutions d'entrée vidéo 720 x 576p, 1280 x 720p, 1920 x 1080i et 1920 x 1080p video.
- Certains appareils DVI ou HDMI compatibles HDCP ne fonctionneront pas avec ce lecteur.
 - L'image ne s'affichera pas correctement avec un appareil non HDCP.

! Remarque

- Si un périphérique HDMI raccordé n'accepte pas la sortie audio du lecteur, le son du périphérique HDMI peut être déformé ou muet.
- Une modification de la résolution alors que la connexion est déjà établie peut entraîner des dysfonctionnements. Pour résoudre le problème, éteignez le lecteur puis rallumez-le.
- Lorsque la connexion HDMI avec HDCP n'est pas vérifiée, le téléviseur affiche un écran noir. Dans ce cas, vérifiez la connexion HDMI ou débranchez le câble HDMI.
- Si des interférences apparaissent à l'écran, vérifiez le câble HDMI (sa longueur est généralement limitée à 4,5 m).
- Vous ne pouvez pas modifier la résolution vidéo dans le mode HDMI IN. Modifiez la résolution vidéo de l'équipement externe raccordé.
- Si le signal de sortie vidéo est anormal lorsque votre ordinateur est connecté à la prise HDMI IN, changez la résolution de votre ordinateur pour 576p, 720p, 1080i ou 1080p.

Raccordement d'appareils auxiliaires

Connexion HDMI

Pour profiter de son uniquement

Vous pouvez profiter de son de l'appareil externe branché.

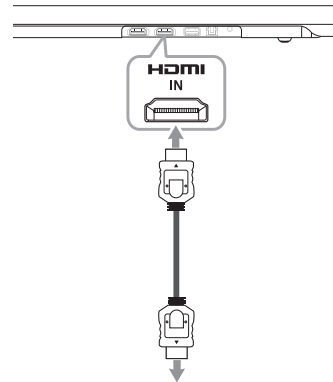

Vers le lecteur Blu-ray,
lecteur DVD, etc.

1. Branchez la fiche HDMI IN sur l'arrière de l'appareil sur la fiche HDMI OUT sur l'appareil audio comme un lecteur de disque Blu-ray, un lecteur DVD, etc.
2. Réglez la source d'entrée sur HDMI IN. Appuyez plusieurs fois sur la touche **FUNCTION** de la télécommande ou sur la touche **F** de l'unité jusqu'à ce que la fonction souhaitée soit sélectionnée.

Pour profiter du son et de l'image

Vous pouvez profiter du son et de l'image de l'appareil externe branché.

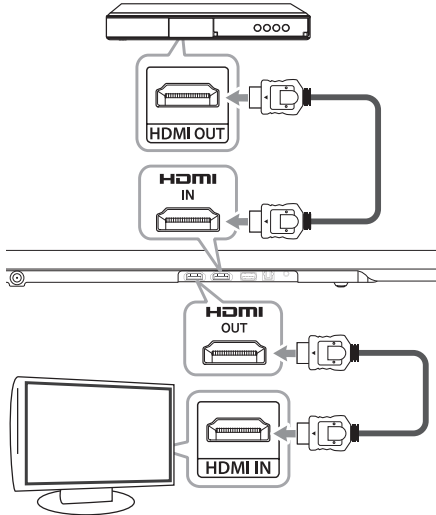

1. Branchez la fiche HDMI IN sur l'arrière de l'appareil sur la fiche HDMI OUT sur l'appareil externe comme un lecteur de disque Blu-ray, un lecteur DVD, etc.
2. Branchez la fiche HDMI OUT sur l'arrière de l'appareil sur la fiche HDMI IN de la télé.
3. Réglez la source d'entrée sur HDMI IN. Appuyez plusieurs fois sur la touche **FUNCTION** de la télécommande ou sur la touche **F** de l'unité jusqu'à ce que la fonction souhaitée soit sélectionnée.

! Remarque

- Avec l'appareil branché sur les appareils externes et la télé selon l'illustration ci-dessus, le téléviseur produira l'image et le son des appareils externes quand l'appareil est éteint en mode HDMI IN.
- La fiche HDMI OUT sert à la connexion de la télé. Même si le multi canaux PCM est branché sur l'entrée de l'appareil par un câble HDMI, l'appareil peut avoir uniquement 2 canaux en sortie.
- Les sources audio sans aucune transformation passent à travers l'unité quand celui-ci est éteint.

PORT Raccordement (Portable)

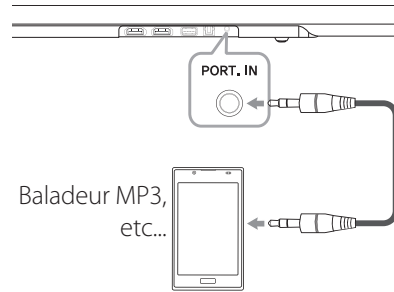

Écoute de la musique depuis votre lecteur portable

Vous pouvez utiliser l'unité pour lire la musique stockée sur différents lecteurs portables ou appareils externes.

1. Raccordez le lecteur portable au connecteur PORT. IN (PORTABLE IN) de l'appareil.
2. Mettez l'appareil en marche en appuyant sur la touche **⏻** (Alimentation).
3. Sélectionnez la fonction PORTABLE en appuyant sur **FUNCTION** de la télécommande ou sur **F** sur l'unité jusqu'à la sélection de la fonction.
4. Mettez le lecteur portable ou l'appareil externe en marche et lancez la lecture.

Raccordement à l'entrée optique

Branchez une fiche de sortie optique externe des appareils externes à la fiche OPT. IN.

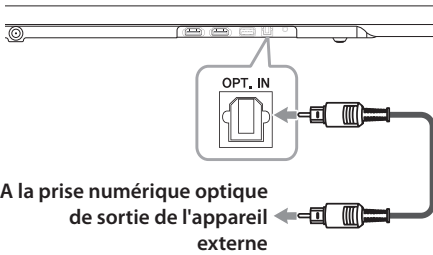

A la prise numérique optique de sortie de l'appareil externe

Réglage du son des haut-parleurs

Écoutez le son provenant de votre télévision, de votre lecteur DVD ou d'un appareil numérique en mode 4.1 ou 4 ch.

1. Branchez la prise jack OPT. IN à l'arrière de l'unité à la prise jack optique de sortie de votre télévision (ou de votre appareil numérique, etc.).
2. Sélectionnez la fonction OPTICAL en appuyant sur **FUNCTION** de la télécommande ou sur **F** sur l'unité jusqu'à la sélection de la fonction.

Pour sélectionner directement la fonction OPTICAL, appuyez sur **OPTICAL** de la télécommande.

3. Profitez du son grâce au haut-parleur 4.1 ou 4 ch.
4. Appuyez sur **OPTICAL** pour quitter OPTICAL. La fonction précédente est automatiquement sélectionnée.

Connexion USB

Branchez un appareil USB au port USB à l'arrière de l'appareil.

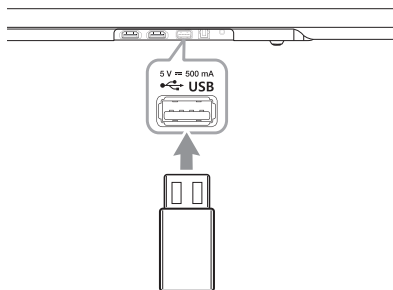

Raccordez un périphérique USB à l'inverseur de connexion USB une fois l'appareil fixé au mur.

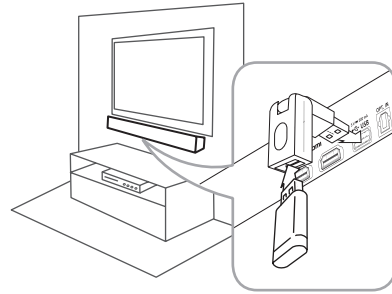

Pour plus d'information sur la lecture de fichiers sur USB, consultez la page 20.

Retrait du périphérique USB de l'appareil:

1. Choisissez une fonction ou un mode différent, ou bien appuyez sur la touche **■** deux fois de suite.
2. Retirez le périphérique USB de l'appareil.

Périphériques USB compatibles

- Lecteur MP3 : lecteur MP3 à mémoire Flash.
- Clé USB à mémoire Flash : Appareils prenant en charge USB 1.1.
- La fonction USB de cet appareil ne prend pas en charge certains périphériques USB.

Impératifs à respecter pour les périphériques USB

- Les périphériques nécessitant l'installation d'un programme supplémentaire après le raccordement à un ordinateur ne sont pas pris en charge.
- Ne retirez pas le périphérique USB pendant son utilisation.
- Si le périphérique USB a une grande capacité, la recherche peut prendre quelques minutes.
- Pour éviter la perte de données, sauvegardez toutes vos données.
- Cet appareil ne prend pas en charge un nombre total de fichiers supérieur ou égal à 1 000.
- Le port USB de l'appareil ne peut pas être raccordé à un ordinateur. L'appareil ne peut pas être utilisé comme périphérique de stockage.

- Le système de fichiers exFAT n'est pas pris en charge par cet appareil. (les systèmes FAT16/ FAT32/NTFS sont disponibles).
- Il se peut que certains périphériques ne soient pas reconnus par l'appareil, notamment :
 - Disques durs externes
 - Lecteurs de cartes
 - Périphériques verrouillés
 - Périphériques USB de type disque dur
 - Concentrateurs USB
 - Appareils utilisant un câble d'extension USB
 - iPhone/iPod/iPad
 - Appareil Android

Fichiers compatibles

Fréquence d'échantillon

MP3 : dans les 32 à 48 kHz

WMA : dans les 32 à 48 kHz

OGG : dans les 32 à 48 kHz

FLAC : dans les 32 à 192 kHz

WAV : dans les 32 à 48 kHz

Débit binaire

MP3 : dans les 80 à 320 kbps

WMA : dans les 56 à 128 kbps

OGG : dans les 50 à 500 kbps

FLAC : dans les 500 à 5000 kbps

WAV : dans les 500 à 5000 kbps

- Nombre maximal de fichiers : 999.
- Un fichier protégé par GDN (Gestion des droits numériques) n'est pas pris en charge par l'unité.
- Les fichiers vidéo sur le périphérique de stockage USB ne peuvent pas être lus.
- La lecture sera plus ou moins bonne selon les performances de votre appareil USB.

Remarque

- Les dossiers et les fichiers de l'appareil USB sont reconnus comme indiqué ci-dessous.

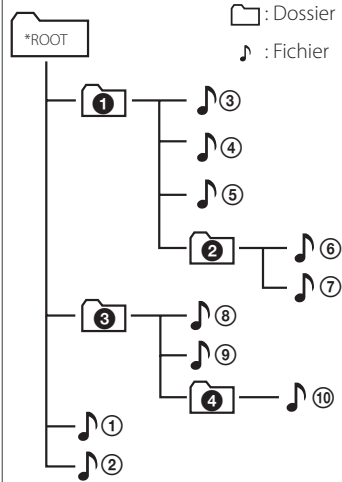

- Les dossiers vides (ne contenant pas de fichier) n'apparaîtront pas.
- Les fichiers seront lus un par un depuis le fichier ① jusqu'au fichier ⑩.
- Les fichiers et les dossiers seront présentés dans l'ordre où ils ont été enregistrés et ils peuvent être présentés de manière différente selon les circonstances de leur enregistrement.
- Cette unité peut afficher des noms de fichiers ou de dossiers qui contiennent des chiffres ou des caractères (anglais uniquement).
- *ROOT : Le premier écran à s'afficher lorsqu'un ordinateur reconnaît l'appareil USB est « ROOT ».

Fonctions de base

Utilisation en mode USB

1. Raccordez le périphérique USB au port USB.
2. Sélectionnez la fonction USB en appuyant sur **FUNCTION** de la télécommande ou sur **F** sur l'unité jusqu'à la sélection de la fonction.

Pour	Action
Arrêt de la lecture	Appuyez sur la touche ■.
Démarrage de la lecture	Appuyez sur la touche ►/II.
Suspension de la lecture	Pendant la lecture, appuyez sur la touche ►/II.
Accès au fichier précédent/suivant	Pendant la lecture, appuyez sur la touche ►► de la télécommande pour aller au fichier suivant. Avant les 2 premières secondes de lecture, appuyez sur la touche ◀◀ de la télécommande pour aller au fichier précédent. Après 3 secondes de lecture, appuyez sur la touche ◀◀ de la télécommande pour aller au début du fichier.
Recherche d'une section dans un fichier.	Appuyez et maintenez ◀◀/►► pendant la lecture et relâchez-le au point vous souhaitez écouter. (excepté les fichiers FLAC et OGG)
Lecture répétée ou aléatoire	Appuyez plusieurs fois sur la touche REPEAT de la télécommande pour faire alterner l'affichage dans l'ordre suivant : OFF → RPT 1 → RPT DIR (DIRECTORY) → RPT ALL → RANDOM.
Sélection directe des fichiers	Utilisez les touches numériques 0 à 9 de la télécommande pour accéder directement au fichier de votre choix.
Recherche d'un dossier	Appuyez sur FOLDER ∧ / ∨ de la télécommande.

Pour	Action
Reprendre la lecture	L'unité mémorise la chanson en court de lecture avant de changer de fonction ou d'éteindre l'unité.

! Remarque

- Le point de reprise peut être supprimé quand vous retirez le câble d'alimentation ou en retirant le périphérique USB de l'appareil.
- La lecture répétée/aléatoire fonctionne comme suit.

Élément affiché	Description
OFF	Lit dans l'ordre des morceaux de musique sur un appareil USB.
RPT1	Lit le même morceau de manière répétée.
RPT DIR	Lit de manière répétée les morceaux présents dans un dossier.
RPT ALL	Lit de manière répétée tous les morceaux présents sur l'appareil USB.
RANDOM	Lit les morceaux de musique de manière aléatoire.

Autres opérations

DRC (Contrôle de la gamme dynamique)

Optimisez la clarté du son lorsque le volume est diminué (Dolby Digital uniquement). Réglez cette option sur [DRC ON] à l'aide de la touche **DRC**.

Synchronisation audiovisuelle

Lorsque vous recevez les signaux audio d'un téléviseur, il est possible que l'image et le son soient en décalage. Cette fonction vous permet d'ajuster le temps de décalage.

1. Appuyez sur la touche **AV SYNC**.
2. Utilisez **◀◀/▶▶** pour faire défiler en haut et en bas par une valeur de délai que vous pouvez régler entre 0 et 300 ms.



Remarque

Cette fonction ne marche pas sur USB.

Désactivation temporaire du son

Appuyez sur la touche **MUTE** pour mettre l'appareil en sourdine.

Vous pouvez mettre l'appareil en sourdine pour répondre au téléphone, par exemple, "MUTE" s'affiche sur l'écran.

Pour annuler, appuyez à nouveau sur la touche **MUTE** de la télécommande ou modifiez le volume.

Affichage de la source d'entrée et du fichier

Vous pouvez afficher différentes informations de la source d'entrée en appuyant sur **INFO**.

USB : Les informations du fichier contenues sur l'USB (MP3/WMA/OGG/FLAC/WAV)

OPTICAL/ARC/HDMI IN : format et canal audio.

Réglage du minuteur veille

Appuyez plusieurs fois sur la touche **SLEEP** pour sélectionner les options de temps désirées (en minutes) :

DISPLAY OFF (La fenêtre d'affichage est éteinte) -> DIMMER (L'écran s'assombrit de moitié). -> Valeur de minuterie de sommeil -> Affichage allumé

Pour contrôler le temps restant, appuyez sur **SLEEP**.

Pour annuler la fonction de veille, appuyez plusieurs fois sur **SLEEP** jusqu'à l'affichage de "10MIN", puis appuyez sur **SLEEP** une fois encore alors que "10MIN" est toujours affiché.



Remarque

Vous pouvez contrôler le temps restant avant que l'appareil ne s'éteigne. Appuyez sur **SLEEP** pour faire apparaître le temps restant sur la fenêtre d'affichage.

Arrêt automatique

L'appareil s'éteindra tout seul pour économiser l'énergie si l'unité principale n'est pas connectée à un appareil externe et n'est pas utilisée pendant 20 minutes.

Il en sera de même pour cet appareil après six heures après que l'appareil principal soit connecté sur un autre appareil utilisant une entrée analogique.

ALIMENTATION AUTOMATIQUE Marche/Arrêt

Cette unité s'allume automatiquement dès réception d'une source d'entrée : Optical, LG TV ou Bluetooth.

Lorsque vous allumez votre TV ou un appareil externe connecté à cette unité, cette dernière reconnaît le signal d'entrée et sélectionne la fonction appropriée. Vous pouvez entendre le son à partir de votre appareil.

Si vous essayez de connecter votre appareil Bluetooth, cette unité s'allume et est prête à s'appairer. Connectez votre appareil Bluetooth et écoutez votre musique.

Cette fonction est activée/désactivée à chaque pression sur le bouton **AUTO POWER**.

! Remarque

- Une fois l'appareil allumé par la fonction AUTO POWER, il sera éteint automatiquement si aucun signal n'est reçu pendant un certain temps depuis le téléviseur connecté par la fonction de Synchronisation sonore LG (Optique/Sans fil).
- Une fois allumée par la fonction AUTO POWER, l'unité s'éteindra automatiquement si, au bout d'un certain temps, elle ne reçoit aucun signal de l'appareil externe.
- Si vous éteignez l'appareil directement, celui-ci ne pourra pas être mis en marche automatiquement par la fonction AUTO POWER. Cependant, l'appareil peut être mis en marche par la fonction AUTO POWER lorsqu'un signal optique est reçu après 5 secondes d'absence de signal.
- Selon le périphérique connecté, il est possible que cette fonction soit inopérante.
- Si vous vous déconnectez de la connexion Bluetooth à partir de cette unité, certains appareils Bluetooth continueront d'essayer de se connecter à l'unité. Il est donc recommandé de se déconnecter de la connexion avant d'éteindre l'unité.
- Pour utiliser AUTO POWER, désactivez SIMPLINK. L'activation ou la désactivation de SIMPLINK nécessite 30 secondes environ.

Changement automatique de fonction

Cette unité reconnaît les signaux en entrée (optique, Bluetooth et LG TV) et elle change automatiquement de fonction pour s'adapter aux signaux reçus.

Lorsqu'un signal Optical arrive

Lorsque vous allumez l'appareil externe connecté à cette unité par un câble optique, cette unité passe en fonction Optical. Vous pouvez entendre le son à partir de votre appareil.

Lorsque vous essayez de connecter un appareil Bluetooth

Lorsque vous essayez de connecter votre appareil Bluetooth à cette unité, la fonction Bluetooth est sélectionnée. Vous pouvez écouter votre musique sur l'appareil Bluetooth.

Lorsque le signal LG TV arrive

Lorsque vous allumez votre LG TV connectée par Synchronisation sonore LG, cette unité passe en fonction LG TV. Vous pouvez entendre le son à partir de votre TV.

Lorsque vous vous connectez l'application LG Bluetooth Remote

Lorsque vous vous connectez à votre appareil Bluetooth à l'aide de l'application LG Bluetooth Remote, cette unité ne change pas de fonction et vous pouvez la contrôler à l'aide de l'application.

! Remarque

- Le passage en fonction Optical s'effectue au bout de cinq secondes de non-réception de signal.
- Si vous utilisez la fonction LG TV, cette unité ne réagit pas à la connexion Bluetooth.
- Si vous utilisez la fonction Bluetooth, cette unité ne réagit pas à la connexion LG TV.
- La fonction ne passe pas à OPTICAL sur cette unité si SIMPLINK est activé sur la TV connectée.
- Pour pouvoir utiliser le changement automatique de fonction, vous devez désactiver SIMPLINK. La désactivation de SIMPLINK prend environ 30 secondes.
- Le changement automatique de fonction ne s'opère pas si votre appareil Bluetooth ou votre LG TV n'ont jamais été appairés avec cette unité.
- Si vous vous déconnectez de la connexion Bluetooth à partir de cette unité, certains appareils Bluetooth continueront d'essayer de se connecter à l'unité. Il est donc recommandé de se déconnecter de la connexion avant de changer de fonction.
- Si vous connectez l'appareil Bluetooth par l'application LG Bluetooth Remote lorsque cette unité est prête à s'appairer avec LG TV, l'unité passe en fonction Bluetooth.

Synchronisation sonore LG

Vous pouvez contrôler certaines fonctions de cet appareil via la télécommande de votre téléviseur grâce à la fonction de synchronisation sonore LG. Il faut pour cela que votre téléviseur LG soit compatible avec cette fonction. Assurez-vous que votre téléviseur présente le logo Synchronisation sonore LG.

Les fonctions contrôlables via la télécommande du téléviseur LG sont le réglage du volume et la mise en sourdine.

Reportez-vous au manuel d'utilisation de votre téléviseur pour plus de détails sur la fonction de synchronisation sonore LG.

Effectuez l'un des raccordements suivants, en fonction des capacités de votre équipement.

! Remarque

- Vous pouvez également utiliser la télécommande de cet appareil pendant que la fonction de synchronisation sonore LG est active. Si vous utilisez à nouveau la télécommande de votre téléviseur, l'appareil se synchronise avec ce dernier.
- En cas de problème de connexion, assurez-vous que le téléviseur est branché et fonctionne bien.
- Assurez-vous que cet appareil est branché et fonctionne bien, et vérifiez que le problème n'a pas les origines suivantes.
 - L'appareil n'est pas sous tension.
 - La fonction sélectionnée n'est pas la bonne.
 - Le câble optique est débranché.
 - La connexion sans fil est interrompue par des interférences ou par la distance.
- Lorsque vous activez la fonction AUTO POWER, le délai pour l'extinction de cet appareil diffère selon votre téléviseur.

Avec une connexion câblée

1. Raccordez votre téléviseur LG à l'appareil à l'aide d'un câble optique.

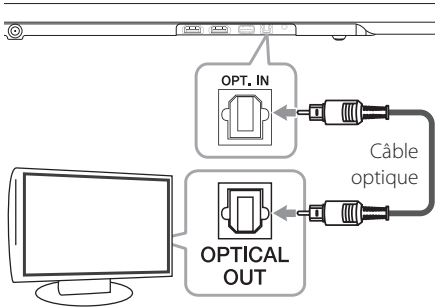

2. Configurez la sortie sonore de la TV pour pouvoir écouter le son via cette unité :
Menu des réglages de la TV → [Son] → [TV Sortie son] → [Synchronisation sonore LG (Optique)]
3. Allumez l'appareil en appuyant sur la touche  (Marche/Arrêt) de la télécommande.
4. Sélectionnez la fonction OPTICAL en appuyant sur **FUNCTION** de la télécommande ou sur **F** sur l'unité jusqu'à la sélection de la fonction.
Si la connexion est établie normalement entre cet appareil et votre téléviseur, vous voyez la mention "LG OPT" apparaître dans l'afficheur.

Avec une connexion sans fil

1. Allumez l'appareil en appuyant sur la touche  (Marche/Arrêt) de la télécommande.
2. Sélectionnez la fonction LG TV en appuyant sur **FUNCTION** de la télécommande ou sur **F** sur l'unité jusqu'à la sélection de la fonction.
3. Configurez la sortie sonore de la TV pour pouvoir écouter le son via cette unité :
Menu des réglages de la TV → [Son] → [TV Sortie son] → [Synchronisation sonore LG (Sans fil)]

Si la connexion est établie normalement entre cet appareil et votre téléviseur, la mention "PAIRED" apparaît dans l'afficheur pendant environ 3 secondes, suivie de la mention "LG TV".

! Remarque

- Si vous avez éteint l'appareil directement en appuyant sur la touche  (marche/arrêt), la Synchronisation sonore LG (Sans fil) sera interrompue. Pour utiliser de nouveau cette fonction, vous devrez reconnecter le téléviseur et l'appareil.
- Les détails du menu des réglages de la TV varient selon le fabricant ou les modèles de votre TV.
- L'appareil équipé de la technologie sans fil **Bluetooth®** sera déconnecté si la fonction de Synchronisation sonore LG est sélectionnée. LG Bluetooth Remote que vous aviez déjà connectée est déconnectée elle aussi.

Utilisation de la technologie Bluetooth

À propos de la technologie Bluetooth

Bluetooth est une technologie de communication sans fil pour les connexions de courte portée.

Le son peut être interrompu lorsque la connexion est perturbée par des interférences provoquées par d'autres ondes électroniques qui utilisent la même fréquence ou si vous connectez des périphériques Bluetooth dans les pièces voisines.

La connexion d'appareils individuels via la technologie sans fil **Bluetooth®** n'entraîne aucun frais. Un téléphone mobile équipé de la technologie sans fil **Bluetooth®** peut être contrôlé en cascade si la connexion est effectuée via la technologie sans fil **Bluetooth®**.

Périphériques compatibles : téléphone mobile, baladeur MP3, ordinateur portable, PDA, etc.

Profils Bluetooth

Pour pouvoir utiliser la technologie sans fil **Bluetooth®**, les appareils doivent pouvoir interpréter certains profils. Cet appareil est compatible avec les profils suivants.

A2DP (Advanced Audio Distribution Profile)

Écoute de musique stockée sur des périphériques Bluetooth

Jumelage de votre appareil avec un périphérique Bluetooth

Avant de démarrer la procédure de jumelage, assurez-vous que la fonction Bluetooth de votre périphérique compatible est activée. Reportez-vous au manuel d'utilisation de votre périphérique Bluetooth. Une fois le jumelage effectué, il n'est pas nécessaire de recommencer l'opération.

1. Sélectionnez la fonction Bluetooth en appuyant sur **FUNCTION** de la télécommande ou sur **F** sur l'unité jusqu'à la sélection de la fonction. Les indications "BT", puis "READY" apparaissent dans l'afficheur.
2. Allumez le périphérique Bluetooth et procédez à l'opération de jumelage. Lors de la recherche de cet appareil avec votre périphérique Bluetooth, celui-ci peut afficher une liste des appareils trouvés, selon le type de périphérique Bluetooth dont il s'agit. Votre appareil apparaîtra sous le nom "LG SOUND BAR (XX:XX)".

! Remarque

- XX:XX correspond aux quatre derniers chiffres de l'adresse Bluetooth. Par exemple, si votre appareil a l'adresse Bluetooth "9C:02:98:4A:F7:08", vous verrez s'afficher "LG SOUND BAR (F7:08)" sur votre périphérique Bluetooth.
- Certains périphériques Bluetooth ont un mode de jumelage différent en fonction de leur type. Entrez le code PIN (0000), le cas échéant.

3. Quand cet appareil est connecté avec succès sur votre appareil Bluetooth, "PAIRED" apparaîtra sur la fenêtre d'affichage.
4. Écoute de musique
Pour lire un fichier de musique enregistré sur votre périphérique Bluetooth, reportez-vous au manuel d'utilisation de votre périphérique.

! Remarque

- Lorsque vous utilisez la technologie **Bluetooth®**, vous devez établir une connexion entre l'appareil et le périphérique Bluetooth en les rapprochant le plus possible et en maintenant la distance entre les deux. Toutefois, il est possible que vous rencontriez des difficultés dans les cas suivants :
 - un obstacle se trouve entre l'appareil et le périphérique Bluetooth .
 - un appareil utilise la même fréquence que la technologie **Bluetooth®**, tel que du matériel médical, un four à micro-ondes ou un dispositif de réseau local sans fil.
- Cette unité prend en charge une connexion automatique du Bluetooth. Cependant, elle ne fonctionne pas dans les cas suivants :
 - Quand vous redémarrez l'unité.
 - Quand vous revenez à la fonction Bluetooth après utilisation de la fonction LG TV.
- Le son peut être interrompu lorsque des interférences provoquées par d'autres ondes électroniques perturbent la connexion.
- Vous ne pouvez pas contrôler le périphérique Bluetooth via cet appareil.
- Le jumelage est limité à un seul périphérique Bluetooth à la fois (le jumelage multiple n'est pas pris en charge).
- Selon le type de périphérique, il se peut que vous ne puissiez pas utiliser la fonction Bluetooth.
- Vous pouvez utiliser la technologie sans fil avec un téléphone, un baladeur MP3, un ordinateur portable, etc.
- Plus la distance entre l'appareil et le périphérique Bluetooth est grande, plus la qualité sonore diminue.
- La connexion Bluetooth est interrompue lorsque l'appareil est éteint ou lorsque le périphérique Bluetooth est trop éloigné de l'appareil.
- Lorsque la connexion Bluetooth est interrompue, vous devez recommencer la procédure de connexion du périphérique Bluetooth à l'appareil.
- Lorsqu'aucun périphérique Bluetooth n'est connecté, l'indication "READY" apparaît dans l'afficheur.

Utiliser Bluetooth App

! Remarque

L'application "LG Bluetooth Remote" disponible pour cet appareil fonctionne exclusivement sous Android.

À propos de "LG Bluetooth Remote" App

"LG Bluetooth Remote" App apporte une série de nouvelles fonctionnalités à cette station.

Pour profiter de plus de fonctionnalités, nous vous recommandons de télécharger et d'installer des app gratuites de "LG Bluetooth Remote".

Installez "LG Bluetooth Remote" App sur votre appareil Bluetooth

Il y a deux manières d'installer l'application LG Bluetooth Remote sur votre appareil Bluetooth.

Installez LG Bluetooth Remote via le code QR

1. Installez l'application "LG Bluetooth Remote" grâce au code flash. Utilisez votre logiciel de lecture des flash codes.



2. Appuyez sur l'icône pour installer.
3. Appuyez sur l'icône pour télécharger.

! Remarque

- Assurez-vous que votre périphérique Bluetooth est connecté à Internet.
- Assurez-vous que votre périphérique Bluetooth dispose d'un logiciel pour lire les flash codes. Sinon, vous pouvez en télécharger un sur "Google Android Market (Google Play Store)".

Installez l'application "LG Bluetooth Remote" via "Google Android Market (Google Play Store)"

1. Appuyez sur l'icône "Google Android Market (Google Play Store)".
2. Dans la barre de recherche, entrez "LG Bluetooth Remote" et validez.
3. Dans la liste de résultats, sélectionnez "LG Bluetooth Remote" pour télécharger l'application Bluetooth.
4. Appuyez sur l'icône pour installer.
5. Appuyez sur l'icône pour télécharger.

! Remarque

- Assurez-vous que votre périphérique Bluetooth est connecté à Internet.
- Assurez-vous que votre périphérique Bluetooth est équipé de "Google Android Market (Google Play Store)".

Activer le Bluetooth à l'aide de l'application "LG Bluetooth Remote"

L'application "LG Bluetooth Remote" vous aidera à connecter votre appareil Bluetooth à la station.

1. Sur l'écran d'accueil, appuyez sur l'icône de l'application "LG Bluetooth Remote" pour l'ouvrir et accéder au menu principal.
2. Appuyez sur [Réglage] et sélectionnez l'appareil de votre choix.
3. Pour plus d'informations sur l'utilisation, appuyez sur [Réglage] puis sur [Aide].

! Remarque

- LG Bluetooth Remote sera disponible comme suit dans la version du logiciel ;
 - Système d'exploitation Android : version 2.3.3 (ou ultérieure)
- Il n'est pas possible de brancher simultanément plusieurs appareils à la station. Si la station est déjà connectée à un autre périphérique Bluetooth, débranchez celui-ci et réessayez.
- Si vous utilisez l'application "LG Bluetooth Remote", il y a quelques différences entre l'application et la télécommande fournie. Utilisez la télécommande fournie au besoin.
- En fonction de l'appareil Bluetooth, "LG Bluetooth Remote" peut ne pas fonctionner.
- Une fois LG Bluetooth Remote connecté, de la musique pourra être émise depuis votre appareil. Dans ce cas, essayez à nouveau la procédure de connexion.
- Si vous utilisez les autres applications ou que vous modifiez les paramètres sur votre appareil Bluetooth tout en utilisant l'application LG Bluetooth Remote, l'application LG Bluetooth Remote risque de fonctionner de manière anormale.
- Si l'application LG Bluetooth Remote fonctionne de manière anormale, vérifiez votre appareil Bluetooth et la connexion de l'application LG Bluetooth Remote et essayez à nouveau de vous connecter.
- Le fonctionnement de l'application LG Bluetooth Remote diffère selon le système d'exploitation du smartphone.
- Si vous sélectionnez la fonction Bluetooth après la déconnexion de l'application LG Bluetooth Remote, cette unité et votre appareil Bluetooth seront automatiquement appairés, mais vous ne pourrez pas contrôler cette unité avec l'application LG Bluetooth Remote. Pour pouvoir utiliser l'application LG Bluetooth Remote, reconnectez cette application.
- Même si la connexion Bluetooth a été déconnectée, vous pouvez utiliser l'application LG Bluetooth Remote lorsque vous passez à une autre fonction, à l'exception de la fonction LG TV.

Réglage du son

Réglage de l'effet son

Ce système comporte un certain nombre de champs acoustiques surround pré-réglés. Vous pouvez sélectionner le mode son de votre choix en utilisant la touche **SOUND EFFECT**.

Les éléments affichés pour l'égaliseur peuvent être différents selon les sources et les effets sonores.

Élément affiché	Description
STD (Standard)	Désactive les effets d'égaliseur.
NEWS	Ce mode permet de mieux entendre les voix et en améliore la clarté.
MUSIC	Offre un son naturel améliorant le confort d'écoute.
CINEMA	Vous pouvez apprécier d'avantage un son immersif et cinématique tout autour de vous.
SPORTS	Vous pouvez profiter d'un son plus dynamique.
BASS	Amplifie les graves. Pendant la lecture, renforce les aigus, les graves et l'effet de son surround.

! Remarque

- Dans certains modes surround, il se peut que les enceintes ne restituent aucun son ou un son faible ; tout dépend du mode surround et de la source audio, mais il ne s'agit pas d'une défaillance.
- Il se peut que vous deviez réinitialiser le mode surround après avoir permuté l'entrée, et parfois même après avoir changé de piste sonore.
- Cet appareil disposant d'un effet sonore exclusif pour les fichiers FLAC, l'effet sonore est fixe lors de la lecture de fichiers FLAC.

Règle automatiquement le niveau du volume

Cet appareil prend en charge la fonction Volume auto, qui ajuste automatiquement le volume sonore.

Lorsque le son retransmis est trop fort ou trop faible, appuyez sur la touche **AUTO VOLUME** de la télécommande. Vous bénéficierez ainsi d'un volume sonore acceptable.

Pour annuler cette fonction, appuyez de nouveau sur cette touche.

Réglage des paramètres de niveau du caisson de basse

Vous pouvez régler le niveau du volume du caisson de - 40 dB à 6 dB.

1. Appuyez sur la touche **WOOFER LEVEL**.
2. Utilisez les touches **VOL +/—** pour régler le niveau sonore du caisson de basse.

Commande d'un téléviseur à l'aide de la télécommande fournie

Vous pouvez commander votre téléviseur à l'aide des touches ci-dessous.

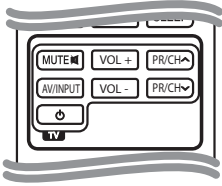

Touche	Description
MUTE	Mettez ou coupez le volume du téléviseur.
AV/INPUT	Choisir la source d'entrée entre le téléviseur et d'autres sources.
(Marche/Arrêt du téléviseur)	Allumer ou éteindre le téléviseur.
VOL +/-	Régler le volume du téléviseur.
PR/CH ^ / V	Passer d'une chaîne à l'autre.

! Remarque

- Selon l'appareil raccordé, il se peut que vous ne puissiez pas commander votre téléviseur à l'aide de certaines de ces touches.
- La télécommande de l'appareil effectue une opération de base de votre téléviseur. Veuillez utiliser la télécommande de la téléviseur pour profiter de l'opération avancée de votre téléviseur.

Réglage de la télécommande pour commander votre téléviseur

Vous pouvez commander votre téléviseur à l'aide de la télécommande fournie.

Si votre téléviseur est répertorié dans le tableau ci-dessous, définissez le code fabricant approprié.

1. Tout en maintenant enfoncée la touche (Marche/Arrêt du téléviseur), saisissez le code fabricant de votre téléviseur à l'aide des touches numériques (voir le tableau ci-dessous).

Fabricant	Numéro de code
LG	1 (valeur par défaut), 2
Zenith	1, 3, 4
GoldStar	1, 2
Samsung	6, 7
Sony	8, 9
Hitachi	4

2. Relâchez la touche (Marche/Arrêt du téléviseur) pour terminer le réglage.

Selon votre téléviseur, il se peut que certaines touches, voire toutes, ne fonctionnent pas pour votre téléviseur, même après avoir saisi le code fabricant correct. Lorsque vous remplacez les piles de la télécommande, il est possible que le numéro de code que vous avez défini soit rétabli aux valeurs par défaut. Définissez à nouveau le numéro de code approprié.

Dépannage

PROBLÈME	CAUSE ET SOLUTION
L'unité ne fonctionne pas correctement.	<ul style="list-style-type: none"> Éteignez cette unité et l'appareil externe connecté (TV, woofer, lecteur DVD, ampli, etc.) et rallumez-les. Débranchez le cordon d'alimentation de cette unité et de l'appareil externe connecté (TV, woofer, lecteur DVD, ampli, etc.) et essayez de les brancher à nouveau.
Pas d'alimentation	<ul style="list-style-type: none"> Le cordon d'alimentation est débranché. Branchez le cordon d'alimentation. Vérifiez en mettant d'autres appareils électroniques en marche.
Absence de son	<ul style="list-style-type: none"> Une source d'entrée incorrecte est sélectionnée. Vérifiez la source d'entrée et sélectionnez la source correcte. La fonction muet est activée. Appuyez sur MUTE ou modifiez le volume pour annuler la fonction muet. Lorsque vous utilisez une connexion à un appareil externe (set top box, appareil Bluetooth, etc.), ajustez le niveau du volume sonore de l'appareil.
Absence de son sur le caisson de basse	<ul style="list-style-type: none"> Le cordon d'alimentation du caisson de basse n'est pas raccordé. Branchez correctement le cordon d'alimentation dans la prise murale. Le jumelage entre l'unité et le caisson sans fil est déconnecté. Connectez l'unité et le caisson. (Voir page 12.)
Pas d'affichage	<ul style="list-style-type: none"> La fonction DISPLAY OFF est activée. Appuyez plusieurs fois sur SLEEP pour annuler la fonction. (Voir page 21.)
La télécommande ne fonctionne pas correctement	<ul style="list-style-type: none"> La télécommande est trop éloignée de l'appareil. Actionnez la télécommande dans un rayon de 7 m de l'appareil. Un obstacle se trouve entre la télécommande et l'appareil. Retirez l'obstacle. Les piles de la télécommande sont vides. Remplacez les batteries par des neuves.
La fonction AUTO POWER est inopérante	<ul style="list-style-type: none"> Vérifiez la connexion de l'appareil externe (TV, lecteur DVD/Blu-Ray ou appareil Bluetooth). Vérifiez l'état de SIMPLINK et éteignez SIMPLINK. Selon le périphérique connecté, il est possible que cette fonction soit inopérante.
Synchronisation sonore LG ne fonctionne pas.	<ul style="list-style-type: none"> Vérifiez si votre LG TV prend en charge Synchronisation sonore LG. Vérifiez la connexion de Synchronisation sonore LG (Optique ou sans fil). Vérifiez le réglage sonore de votre TV et de cette unité.

PROBLÈME	CAUSE ET SOLUTION
Le son retransmis par l'appareil est faible.	<p>Vérifiez les détails ci-dessous et ajustez l'unité en fonction de ces derniers.</p> <ul style="list-style-type: none">• Passez de l'état [ON] de la fonction DRC à l'état [OFF] en utilisant la télécommande.• Avec la barre de son connectée au téléviseur, changez le paramètre AUDIO DIGITAL OUT (SORTIE AUDIO NUMERIQUE) sur le Menu du téléviseur de [PCM] à [AUTO] ou [BITSTREAM].• Avec la barre de son connectée au lecteur, changez le paramètre AUDIO DIGITAL OUT (SORTIE AUDIO NUMERIQUE) sur le Menu Configuration du lecteur de [PCM] à [PRIMARY PASS-THROUGH] ou [BITSTREAM].• Désactivez l'option DRC audio dans le menu de configuration du lecteur.

Marques de commerce et licences



Fabriqué sous licence de Dolby Laboratories. Dolby et le symbole représentant un double D sont des marques de commerce de Dolby Laboratories.



Pour les brevets DTS, consultez <http://patents.dts.com>. Fabriqué sous licence de DTS Licensing Limited. DTS, le symbole, et DTS le symbole ensemble sont des marques enregistrées, et la chaîne DTS 2.0 est une marque de DTS, Inc. © DTS, Inc. Tous droits réservés.



La technologie sans fil **Bluetooth**® est un système qui permet d'établir une liaison radio entre des appareils électroniques.

La connexion d'appareils individuels via la technologie sans fil **Bluetooth**® n'entraîne aucun frais. Un téléphone mobile équipé de la technologie sans fil **Bluetooth**® peut être contrôlé en cascade si la connexion est effectuée via la technologie sans fil **Bluetooth**®.

La marque et le logo **Bluetooth**® sont la propriété de **Bluetooth**® SIG, Inc. et leur utilisation par LG Electronics est soumise à licence.

Les autres marques et noms de marques sont la propriété de leurs détenteurs respectifs.



HDMI, le logo HDMI et High-Definition Multimedia Interface sont des marques de commerce ou des marques déposées de HDMI Licensing LLC.

Spécifications

NB5540

Général (NB5540)	
Caractéristiques de l'adaptateur	Reportez-vous à l'étiquette principale apposée sur l'appareil.
Consommation	Reportez-vous à l'étiquette principale apposée sur l'appareil.
Dimensions (L x H x P)	(1020 x 35 x 82) mm
Poids net (Environ)	1,86 kg
Température de fonctionnement	5 °C à 35 °C (41 °F à 95 °F)
Humidité de fonctionnement	5 % à 90 %

Entrées / Sorties	
OPT. IN	3 V (crête à crête), prise optique x 1
PORT. IN	0,5 Vrms (prise stéréo 3,5 mm) x 1
HDMI IN	19 broches (Type A, Connecteur HDMI™) x 1
HDMI OUT	19 broches (Type A, Connecteur HDMI™) x 1
Fréquence d'échantillonnage audio d'entrée numérique disponible	32 kHz, 44,1 kHz, 48 kHz, 96 kHz

USB	
Version	1,1
Alimentation du bus	5 V  500 mA

Amplificateur	
Total	320 W
Avant	40 W x 2 (8 Ω à 1 kHz)
Entoure	40 W x 2 (8 Ω à 1 kHz)
Caisson de basse	160 W (3 Ω à 80 Hz)
THD	10 %

Caisson de basse sans fil (S54A1-D)	
Alimentation	Reportez-vous à l'étiquette principale apposée sur le caisson de basses.
Consommation	Reportez-vous à l'étiquette principale apposée sur le caisson de basses.
Type	1 haut-parleur 1 voie
Impédance	3 Ω
Puissance nominale	160 W
Puissance maximale	320 W
Dimensions (L x H x P)	(296 x 332 x 296) mm
Poids net (Environ)	7,6 kg

- La conception et les spécifications sont sujettes à modification sans préavis.

NB4540

Général (NB4540)	
Caractéristiques de l'adaptateur	Reportez-vous à l'étiquette principale apposée sur l'appareil.
Consommation	Reportez-vous à l'étiquette principale apposée sur l'appareil.
Dimensions (L x H x P)	(840 x 35 x 82) mm
Poids net (Environ)	1,55 kg
Température de fonctionnement	5 °C à 35 °C (41 °F à 95 °F)
Humidité de fonctionnement	5 % à 90 %

Entrées / Sorties	
OPT. IN	3 V (crête à crête), prise optique x 1
PORT. IN	0,5 Vrms (prise stéréo 3,5 mm) x 1
HDMI IN	19 broches (Type A, Connecteur HDMI™) x 1
HDMI OUT	19 broches (Type A, Connecteur HDMI™) x 1
Fréquence d'échantillonnage audio d'entrée numérique disponible	32 kHz, 44,1 kHz, 48 kHz, 96 kHz

USB	
Version	1,1
Alimentation du bus	5 V  500 mA

Amplificateur	
Total	320 W
Avant	40 W x 2 (8 Ω à 1 kHz)
Entoure	40 W x 2 (8 Ω à 1 kHz)
Caisson de basse	160 W (3 Ω à 80 Hz)
THD	10 %

Caisson de basse sans fil (S44A1-D)	
Alimentation	Reportez-vous à l'étiquette principale apposée sur le caisson de basses.
Consommation	Reportez-vous à l'étiquette principale apposée sur le caisson de basses.
Type	1 haut-parleur 1 voie
Impédance	3 Ω
Puissance nominale	160 W
Puissance maximale	320 W
Dimensions (L x H x P)	(221 x 351,5 x 281) mm
Poids net (Environ)	7,32 kg

- La conception et les spécifications sont sujettes à modification sans préavis.

Entretien

Manipulation de l'appareil

Lors du transport

Conservez le carton et les emballages d'origine. Si vous devez transporter l'appareil, pour une protection maximale, emballez-le tel que vous l'avez reçu à sa sortie de l'usine.

Entretien des surfaces extérieures

- N'utilisez pas de liquides volatiles tels qu'un insecticide en aérosol à proximité de l'appareil.
- Si vous frottez trop fort, vous risquez d'endommager la surface.
- Ne laissez pas de produits en caoutchouc ou en plastique en contact prolongé avec l'appareil.

Nettoyage de l'appareil

Pour nettoyer le lecteur, utilisez un chiffon doux et sec. Si les surfaces sont très sales, utilisez un chiffon doux légèrement humidifié d'une solution détergente douce. N'utilisez pas de solvants puissants tels que alcool, benzine ou diluants, car ces derniers risquent d'endommager la surface de l'appareil.

