

MANUEL D'UTILISATION

MONITEUR DE SIGNALISATION

Veuillez lire attentivement ce manuel avant de mettre votre moniteur en service et conservez-le pour référence ultérieure.

MODÈLES DE MONITEUR DE SIGNALISATION

42LS55A 32LS53A

47LS55A 42LS53A

55LS55A 47LS53A

55LS53A

65LS53A

TABLE DES MATIÈRES

3 LICENCES

4 ASSEMBLAGE ET PRÉPARATION

- 4 Accessoires
- 5 Accessoires en option
- 7 Pièces et touches
- 8 Fixation du support
- 8 Fixation des haut-parleurs
- 10 Branchement du détecteur IR et lumière
- 10 Position portrait
- 11 Installation au mur

13 TÉLÉCOMMANDE

15 ÉTABLISSEMENT DE CONNEXIONS

- 15 Connexion à un PC
- 16 Raccordement du périphérique externe
- 18 Utilisation de la liste des sources

18 DIVERTISSEMENT

- 18 Utilisation de Mes médias
- 18 - Connexion des périphériques de stockage USB
- 20 - Fichiers pris en charge par la fonction Mes médias
- 23 - Visionnage de vidéos
- 25 - Visionnage de photos
- 25 - Écoute de musique
- 26 - Paramètres
- 27 Contenus Supersign
- 27 informazioni
- 27 FileManager
- 28 Paramètres ID Image

29 PARAMÈTRES UTILISATEUR

- 29 Paramètres du menu principal
- 29 - Paramètres de Raccourci
- 30 - Paramètres de l'image
- 34 - Paramètres de son
- 35 - Paramètres de Network
- 38 - Paramètres de Général

39 DÉPANNAGE

41 SPÉCIFICATIONS DU PRODUIT

57 CODES IR

59 POUR CONTRÔLER PLUSIEURS PRODUITS

- 59 Connexion du câble
- 59 Configurations RS-232C
- 59 Paramètre de communication
- 60 Liste de référence de la commande
- 62 Protocole de transmission / réception

LICENCES

La licence prise en charge varie selon le modèle. Consultez le site www.lg.com pour en savoir plus sur les licences.



Les termes HDMI et High-Definition Multimedia Interface et le logo HDMI sont des marques commerciales ou des marques déposées de HDMI Licensing LLC aux Etats Unis et dans d'autres pays.



À PROPOS DES VIDÉOS DIVX : DivX® est un format de vidéo numérique créé par DivX, LLC, filiale de Rovi Corporation. Votre appareil est officiellement certifié par DivX (DivX Certified®) après avoir été soumis à des tests rigoureux pour vous permettre de lire des vidéos DivX. Rendez-vous sur www.divx.com pour obtenir plus d'informations ainsi que des utilitaires permettant de convertir vos fichiers au format DivX.

À PROPOS DE LA VIDÉO À LA DEMANDE DIVX : cet appareil DivX Certified® doit être enregistré pour permettre la lecture de vidéos à la demande DivX. Pour obtenir le code d'enregistrement, accédez à la section DivX VOD (Vidéo à la demande DivX) du menu de réglage de l'appareil. Les instructions d'enregistrement sont disponibles sur le site vod.divx.com.

DivX Certified® pour la lecture de vidéos DivX® jusqu'en HD 1080p, y compris le contenu Premium.

DivX®, DivX Certified® et leurs logos respectifs sont des marques déposées de Rovi Corporation ou de ses filiales ; leur utilisation est régie par une licence.

Couverture par un ou plusieurs des brevets américains cités ci-dessous : 7 295 673, 7 460 668, 7 515 710 et 7 519 274.



Fabriqué sous licence de Dolby Laboratories. Dolby et le symbole double-D sont des marques déposées de Dolby Laboratories.



Pour plus d'informations sur les brevets DTS, rendez-vous à l'adresse <http://patents.dts.com>. Fabriqué sous licence de DTS Licensing Limited. DTS, le symbole et DTS et le symbole ensemble sont des marques déposées et DTS 2.0 Channel est une marque commerciale de DTS, Inc. Tous droits réservés.



REMARQUE

- La garantie ne couvre pas les dommages causés par une utilisation du produit dans un environnement excessivement poussiéreux.

ASSEMBLAGE ET PRÉPARATION

Accessoires

Veuillez vérifier que tous les éléments sont bien présents dans l'emballage avant d'utiliser le produit. S'il manque des éléments, contactez le revendeur auprès duquel vous avez acheté le produit. L'aspect réel des produits et des accessoires présentés dans ce manuel peut différer des illustrations.

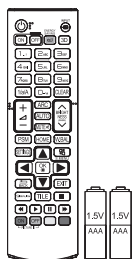

Télécommande,
Pile (AAA) 2EA

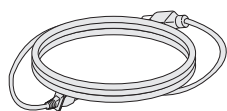

Cordon d'alimentation

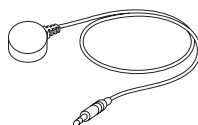

Détecteur IR et
lumière



CD (Manuel
d'utilisation)/ Carte

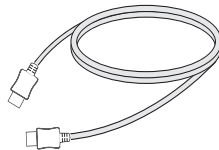

Câble HDMI



ATTENTION

- Veuillez à toujours utiliser des composants de la marque afin de garantir la sécurité et les performances du produit.
- La garantie du produit ne couvre pas les blessures ou les dommages causés par l'utilisation de composants contrefaits.



REMARQUE

- Les accessoires fournis avec le produit diffèrent en fonction du modèle choisi et de la région.
- Les spécifications des produits ou le contenu de ce manuel peuvent être modifiés sans préavis en cas de mise à niveau des fonctions.
- Logiciel et manuel SuperSign
 - Téléchargement sur le site Web de LG Electronics.
 - Rendez-vous sur le site Web de LG Electronics (www.lgecommercial.com/supersign) et télécharger la dernière version logicielle pour votre modèle.

Accessoires en option

Les accessoires en option peuvent être modifiés et de nouveaux accessoires peuvent être ajoutés sans préavis, dans le but d'améliorer les performances du produit. L'aspect réel des produits et des accessoires présentés dans ce manuel peut différer des illustrations.

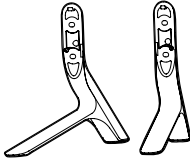

Support

ST-321T	32LS53A
ST-421T	42LS53A/ 42LS55A
ST-471T	47LS53A/ 47LS55A 55LS53A/ 55LS55A
ST-651T	65LS53A



Vis

Diamètre 4 mm x pas de vis 0,7 mm x
Longueur 14 mm (rondelle élastique
comprise)

Kit de support

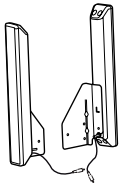

**Haut-
parleurs
SP-2100**



**Supports de
câble/
Serre-câble**



Vis

Diamètre 4 mm x
0,7 mm de pas de vis x
8 mm de longueur (rondelle
élastique comprise)

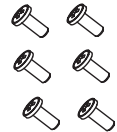

Vis

Diamètre 4 mm x
1,6 mm de pas de vis x
10 mm de longueur

Kit haut-parleurs



REMARQUE

- L'attache plastique et l'attache de câble ne sont pas disponibles dans toutes les zones ou pour tous les modèles.
- Des accessoires en option sont disponibles pour certains modèles. Si nécessaire, vous pouvez les acheter séparément.

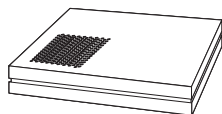

Lecteur multimédia
MP500/MP700



Vis



Manuel d'utilisation
(fourni sur CD-ROM) /
Carte

Kit pour lecteur multimédia

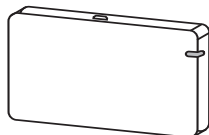

AN-WF500

Kit dongle Wi-Fi

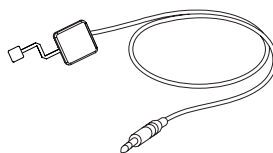

KT-SP0

Kit détecteur de pixels



REMARQUE

- Des accessoires en option sont disponibles pour certains modèles. Si nécessaire, vous pouvez les acheter séparément.
- Le détecteur de pixels est vendu séparément. Vous pouvez vous procurer des accessoires supplémentaires auprès de votre revendeur.

Pièces et touches

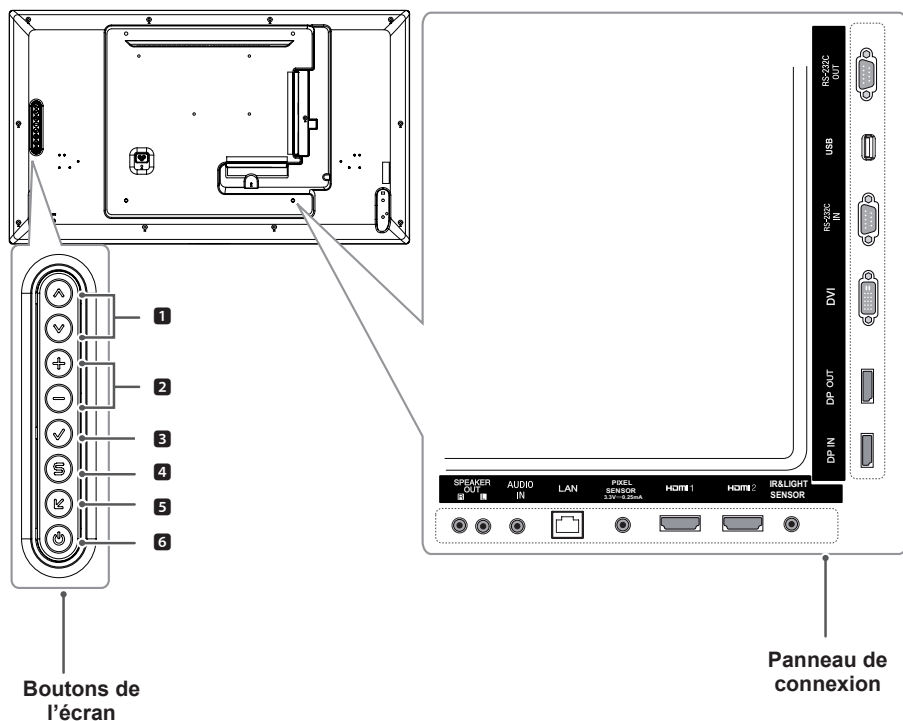

N°	Description
1	Monter et descendre.
2	Aller à gauche et à droite.
3	Permet d'afficher le signal et le mode actuels.
4	Permet d'accéder aux menus principaux, ou d'enregistrer votre entrée et de quitter les menus.
5	Permet de changer de signal d'entrée.
6	Permet de mettre le moniteur sous/hors tension.

Fixation du support

- Uniquement pour certains modèles.

- 1 Placez un chiffon doux sur la table et posez le produit dessus, avec l'écran face vers le bas.

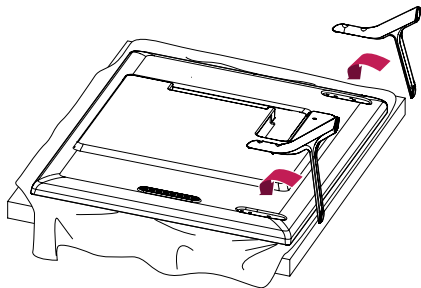

- 2 Utilisez les vis pour fixer le support à l'arrière du produit comme indiqué ci-dessous.

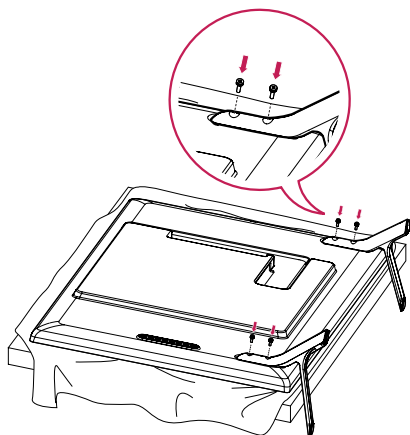

Fixation des haut-parleurs

- Uniquement pour certains modèles.

32LS53A

- 1 Connectez un câble de signal d'entrée avant d'installer les haut-parleurs.

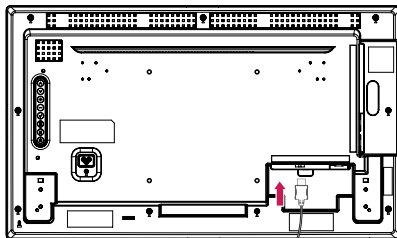

- 2 Fixez les haut-parleurs à l'aide de vis comme indiqué ci-dessous. Veillez à ce que le câble d'alimentation soit débranché avant de raccorder les haut-parleurs.

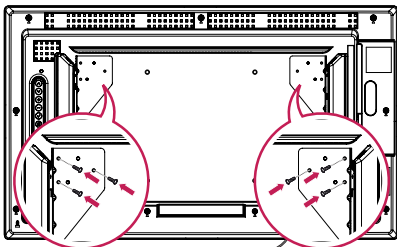

- 3 Branchez les câbles des haut-parleurs en respectant la polarité. Utilisez les supports de câble et les serre-câbles pour ranger les câbles des haut-parleurs.

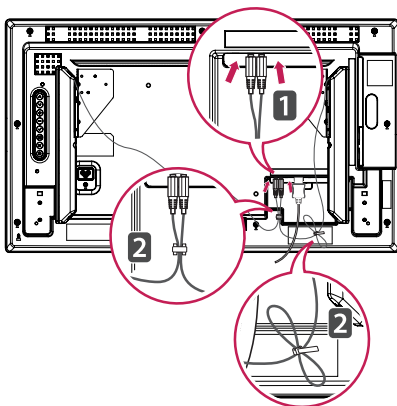

42LS55A

47LS55A

55LS55A

42LS53A

47LS53A

55LS53A

65LS53A

- 1 Connectez un câble de signal d'entrée avant d'installer les haut-parleurs.

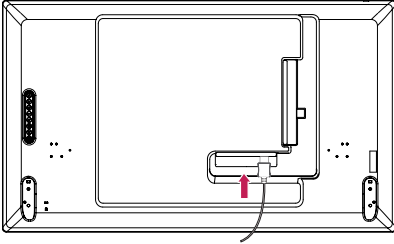

- 2 Fixez les haut-parleurs à l'aide de vis comme indiqué ci-dessous. Veillez à ce que le câble d'alimentation soit débranché avant de raccorder les haut-parleurs.

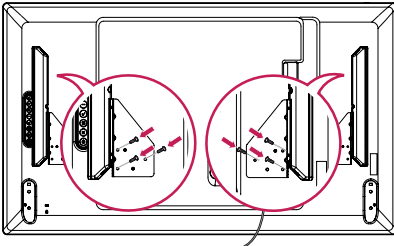

- 3 Branchez les câbles des haut-parleurs en respectant la polarité. Utilisez les supports de câble et les serre-câbles pour ranger les câbles des haut-parleurs.

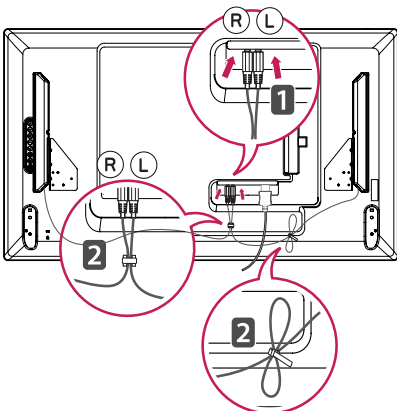

REMARQUE

- Veuillez mettre l'appareil hors tension avant de débrancher le câble. Le fait de brancher ou débrancher le câble d'enceinte pendant que l'appareil est sous tension peut désactiver le son.

Branchement du détecteur IR et lumière

Lorsque vous branchez le câble sur le produit, la fonction de réception des signaux émis par la télécommande est automatiquement activée. Le détecteur IR et lumière est aimanté. Fixez-le à l'avant du produit pour pouvoir l'utiliser.

[Face]

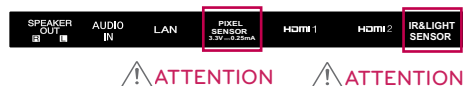
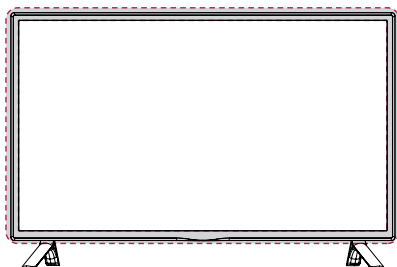

Utilisation du verrou Kensington

Le connecteur du système de sécurité Kensington se situe à l'arrière du moniteur. Pour plus d'informations sur l'installation ou l'utilisation de ce système de sécurité, consultez le manuel fourni avec ce dernier ou rendez-vous sur <http://www.kensington.com>.

Connectez le câble du système de sécurité Kensington au moniteur et à la table.

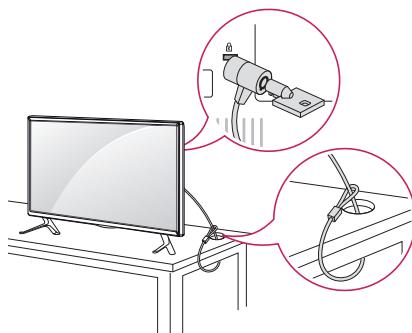

Position portrait

Lorsque vous installez l'appareil en position portrait, faites pivoter le moniteur à 90 degrés dans le sens des aiguilles d'une montre (l'écran face à vous).

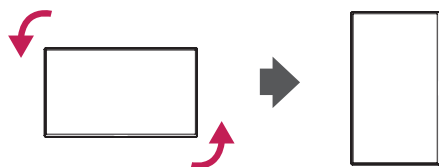

REMARQUE

- Le système de sécurité Kensington est livré en option. Des accessoires supplémentaires sont disponibles à la vente dans la plupart des magasins d'électronique.

Installation au mur

Installez le moniteur à une distance d'au moins 10 cm du mur et laissez au moins 10 cm d'espace de chaque côté du moniteur pour garantir une ventilation correcte. Pour obtenir des instructions d'installation détaillées, demandez conseil à votre revendeur. Si vous souhaitez installer un support mural pivotant, consultez le manuel qui s'y rapporte.

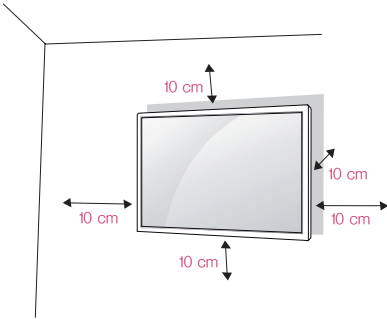

Pour fixer votre moniteur sur un mur, installez un support de fixation murale (disponible en option) à l'arrière du moniteur.

Assurez-vous que le support mural est correctement fixé au moniteur et au mur.

- 1 Utilisez uniquement des vis et un support mural conformes aux normes VESA.
- 2 Les vis qui sont plus longues que la longueur standard peuvent endommager l'intérieur du moniteur.
- 3 Une vis non conforme à la norme VESA peut endommager le produit et provoquer la chute du moniteur. LG Electronics n'est pas responsable des accidents liés à l'utilisation de vis non standard.
- 4 Respectez les spécifications de la norme VESA indiquées ci-dessous.

- 785 mm et plus

* Vis : 6 mm (diamètre) x 1 mm (pas de vis) x 12 mm (longueur)

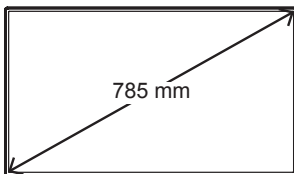

ATTENTION

- Débranchez toujours le cordon d'alimentation avant de déplacer ou d'installer le moniteur, pour éviter tout risque d'électrocution.
- Si vous fixez le moniteur au plafond ou sur un mur oblique, il risque de tomber et de blesser quelqu'un. Utilisez un support mural agréé par LG et contactez votre revendeur local ou une personne qualifiée pour vous aider à l'installer.
- Ne serrez pas trop les vis. Cela pourrait endommager le moniteur et entraîner l'annulation de votre garantie.
- N'utilisez que des vis et des supports de fixation murale répondant à la norme VESA. La garantie ne couvre pas les dommages ou les blessures dus à une mauvaise utilisation ou à l'utilisation d'accessoires non agréés.



REMARQUE

- Le kit d'installation du support mural contient le guide d'installation, ainsi que tous les éléments nécessaires.
- Le support mural est une option. Pour en savoir plus sur les accessoires en option, contactez votre revendeur.
- La longueur des vis exigée dépend du modèle de support mural. Vérifiez leur longueur avant de procéder à l'installation.
- Pour plus d'informations, consultez le manuel fourni avec le support mural.

Fixation du moniteur à un mur (facultatif)

[La procédure peut varier selon le modèle.]

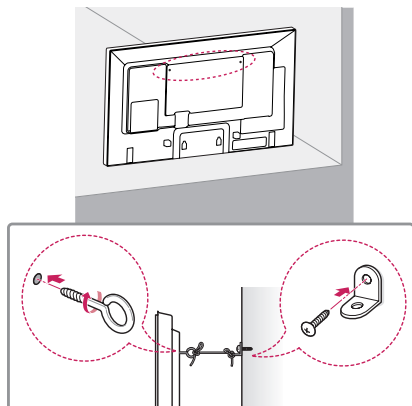

- 1 Insérez et serrez les boulons à œil ou les supports et les boulons à l'arrière du moniteur.
- Si des boulons sont déjà insérés dans les trous des boulons à œil, dévissez d'abord ces boulons.
- 2 À l'aide des boulons, fixez les supports muraux au mur. Ajustez le support mural et les boulons à œil à l'arrière du moniteur.
- 3 Attachez les boulons à œil et les supports muraux avec un cordon solide. Le cordon doit être en position horizontale par rapport à la surface plane.

**ATTENTION**

- Veillez à empêcher les enfants de grimper sur le moniteur ou de s'y accrocher.

**REMARQUE**

- Utilisez une plate-forme ou un meuble d'une largeur et d'une résistance suffisantes pour soutenir le moniteur en toute sécurité.
- Les supports, les boulons et les cordons sont vendus séparément. Vous pouvez vous procurer des accessoires supplémentaires auprès de votre revendeur.
- L'illustration montre un exemple d'installation différent du produit actuel.

**ATTENTION**

- Si le moniteur n'est pas posé sur une surface suffisamment stable, il risque de tomber. De nombreuses blessures, en particulier chez les enfants, peuvent être évitées en suivant les précautions suivantes :
 - » Utiliser un meuble ou un support recommandé par le fabricant.
 - » Utiliser uniquement des meubles capables de supporter le moniteur en toute sécurité.
 - » S'assurer que le moniteur ne dépasse pas du meuble.
 - » Ne pas placer le moniteur sur des meubles hauts (placards ou bibliothèques, par exemple) sans fixer fermement à la fois le meuble et le moniteur à l'aide d'un support adéquat.
 - » Ne pas placer de morceau de tissu ou d'autres objets entre le moniteur et le meuble sur lequel il est posé.
 - » Informer les enfants du danger de grimper sur un meuble pour atteindre le moniteur ou ses commandes.

TÉLÉCOMMANDE

Les descriptions contenues dans ce manuel font référence aux touches de la télécommande. Veuillez lire attentivement ce manuel pour utiliser correctement le moniteur.

Pour mettre des piles dans la télécommande, ouvrez le couvercle, placez les piles (1,5 V AAA).

Associez les pôles \oplus et \ominus selon les indications de l'étiquette placée à l'intérieur du compartiment, puis refermez le couvercle.

Pour retirer les piles, inversez la procédure d'installation.



ATTENTION

- N'associez pas des piles neuves avec des piles anciennes, car cela pourrait endommager la télécommande.
- Veillez à orienter la télécommande vers le capteur situé sur le moniteur.

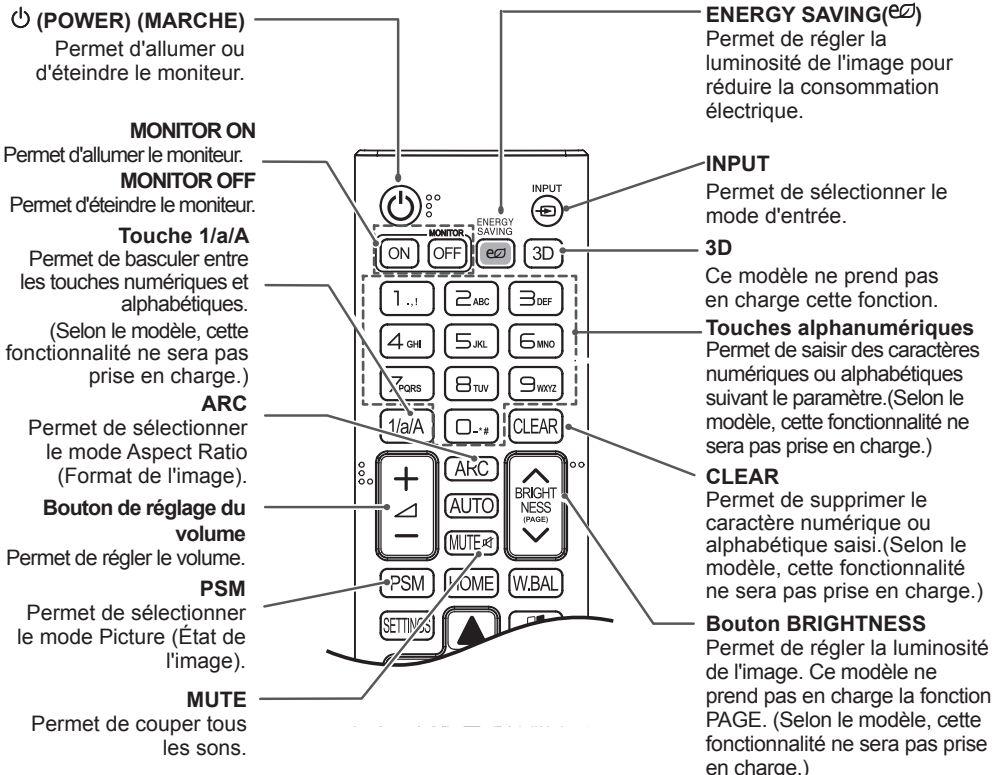
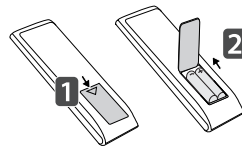

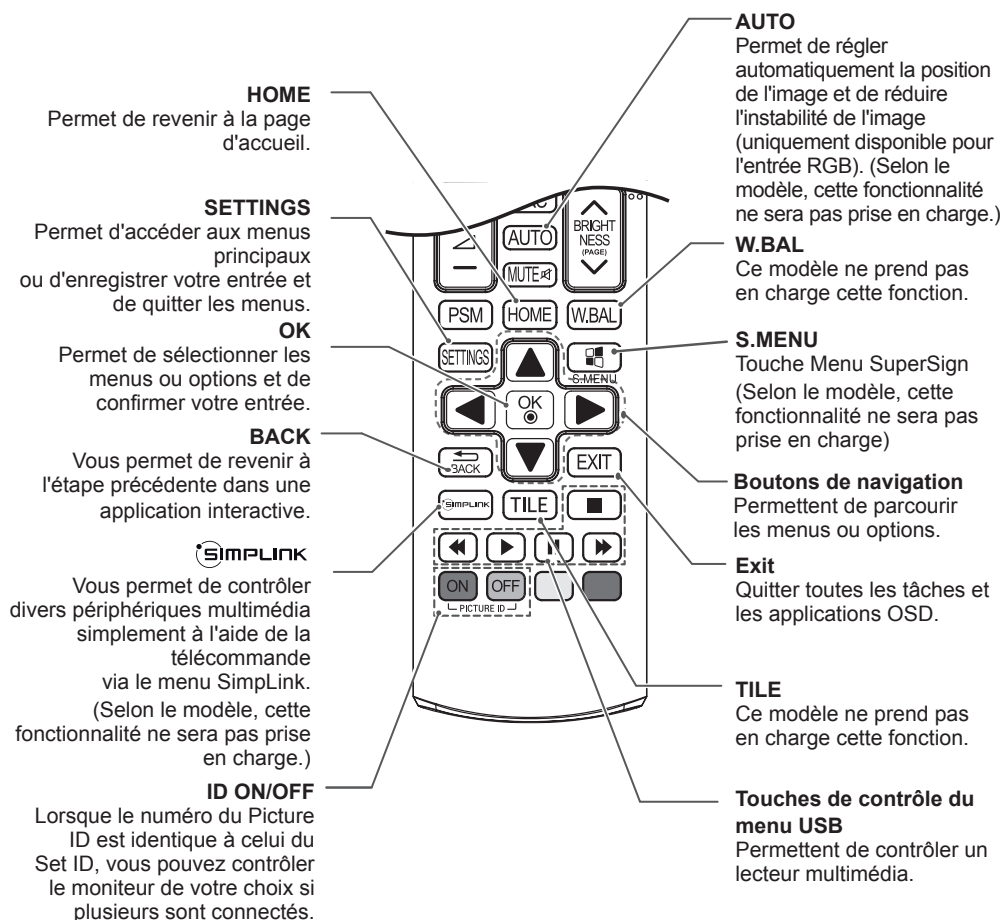

ÉTABLISSEMENT DE CONNEXIONS

Vous pouvez connecter plusieurs périphériques externes à votre moniteur. Changez le mode d'entrée et sélectionnez le périphérique externe que vous voulez connecter.

Pour plus d'informations sur la connexion de périphériques externes, reportez-vous au manuel d'utilisation fourni avec le périphérique en question.

Connexion à un PC

L'aspect réel des accessoires peut différer des illustrations. Certains câbles ne sont pas fournis.

Ce moniteur prend en charge la fonction Plug & Play*.

* Plug & Play: il s'agit d'une fonction permettant à un ordinateur de reconnaître les périphériques branchés, sans configuration préalable ni intervention de l'utilisateur au démarrage.

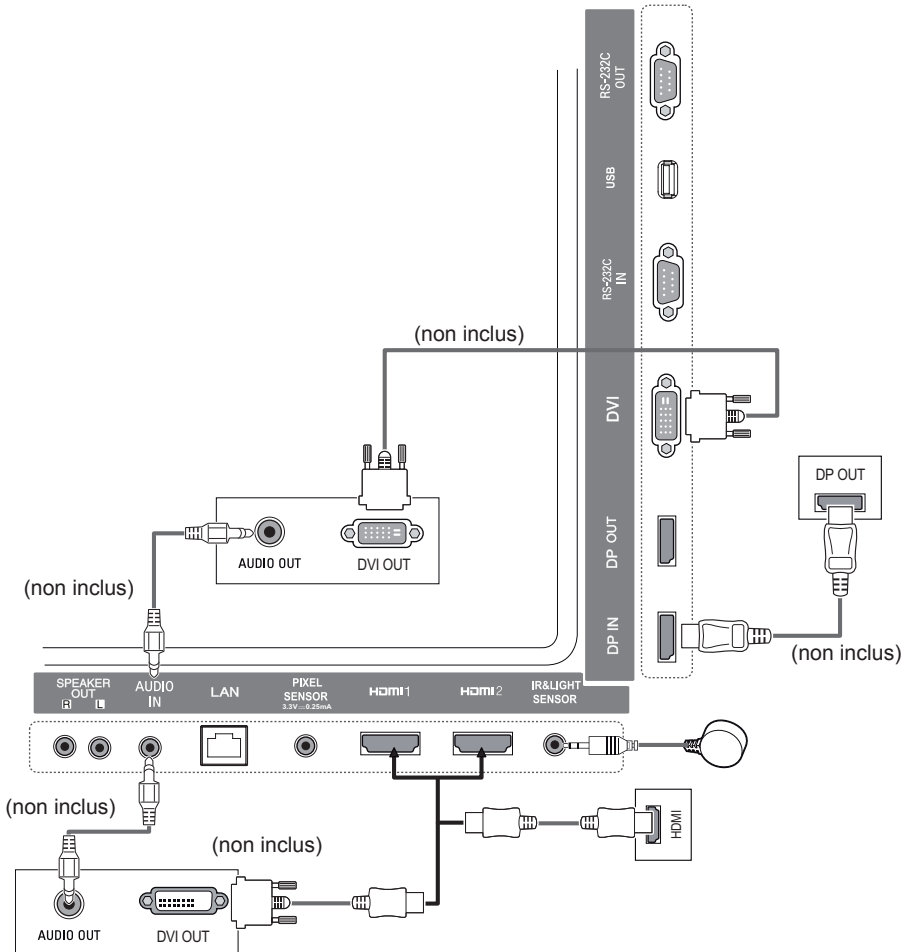

Raccordement du périphérique externe

Raccordez un récepteur HD, un lecteur DVD ou un magnétoscope au moniteur et sélectionnez le mode d'entrée approprié.

L'aspect réel des accessoires peut différer des illustrations. Certains câbles ne sont pas fournis. Pour une qualité d'image et de son optimale, il est conseillé d'utiliser un câble HDMI pour raccorder un périphérique externe à votre moniteur.

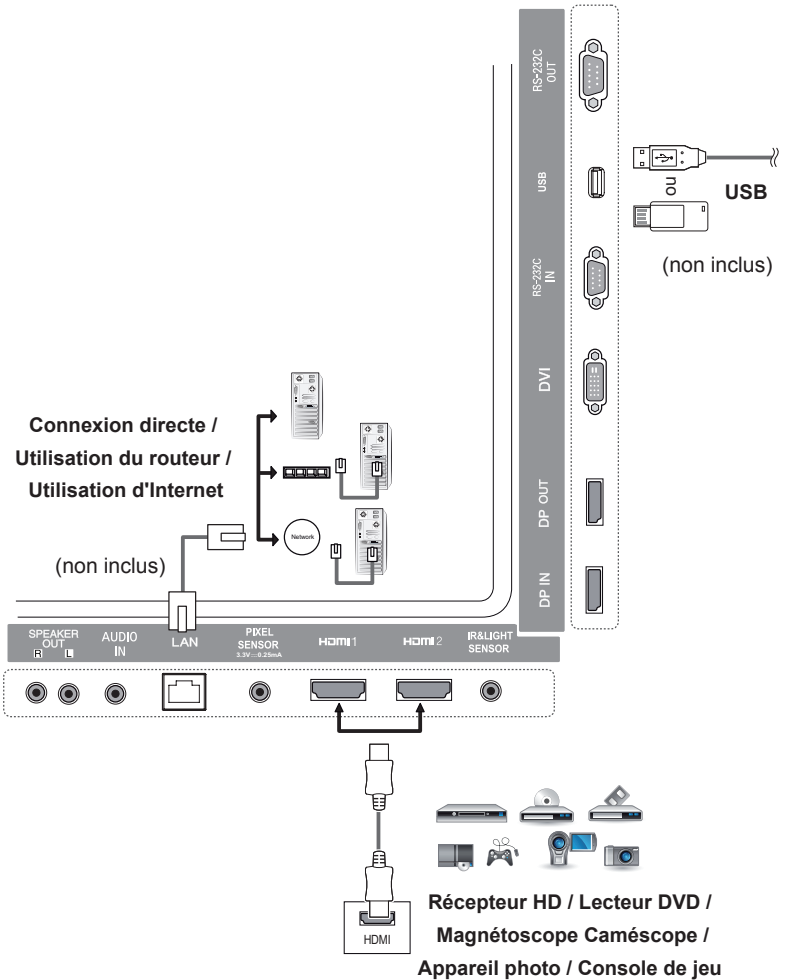



REMARQUE

- Pour une qualité d'image optimale, il est conseillé de raccorder le moniteur à l'aide d'un câble HDMI.
- Afin de respecter les spécifications du produit, utilisez un câble d'interface blindé à noyau de ferrite, comme par exemple un câble DVI.
- Si vous allumez le moniteur alors qu'il a refroidi, l'écran peut présenter un scintillement. Ce phénomène est tout à fait normal.
- Parfois, des points rouges, verts ou bleus peuvent apparaître à l'écran. Ce phénomène est tout à fait normal.
- Utilisez un câble HDMI^{®/TM} haut débit.
- Utilisez un câble certifié sur lequel est apposé le logo HDMI. Si vous utilisez un câble non certifié HDMI, l'écran peut ne pas s'afficher ou une erreur de connexion peut survenir.
- Types de câbles HDMI recommandés
 - Câble HDMI^{®/TM} haute vitesse
 - Câble HDMI^{®/TM} haute vitesse avec Ethernet
- Si vous n'entendez aucun son en mode HDMI, vérifiez les paramètres de votre ordinateur. Certains ordinateurs nécessitent que vous définissiez manuellement le mode HDMI pour la sortie audio par défaut.
- Si vous voulez utiliser le mode HDMI-PC, vous devez régler votre PC/DTV sur le mode PC.
- Si vous utilisez le mode HDMI-PC, il se peut que vous rencontriez des problèmes de compatibilité.
- Assurez-vous que le câble d'alimentation est déconnecté.
- Pour brancher une console de jeu sur le moniteur, utilisez le câble fourni avec la console de jeu.
- Il est conseillé d'utiliser les haut-parleurs vendus en option.
- Les câbles HDMI^{®/TM} haut débit permettent de transmettre un signal HD jusqu'à 1 080p et au-delà.



ATTENTION

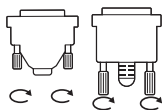

- Branchez le câble de signal d'entrée et serrez les vis dans le sens des aiguilles d'une montre.
- N'appuyez pas de manière prolongée sur l'écran, car cela pourrait provoquer une distorsion temporaire de l'image.
- Afin d'éviter les images rémanentes, évitez d'afficher une image fixe de façon prolongée. Configurez si possible un écran de veille.
- Si vous placez un périphérique doté d'une connexion sans fil à proximité du moniteur, il se peut que celui-ci brouille l'image.

Utilisation de la liste des sources

Télécommande (HOME) → 

Mode d'entrée	Description
HDMI1	Permet d'afficher les données depuis un ordinateur, un lecteur DVD, un décodeur numérique ou d'autres appareils HD.
HDMI2	
DisplayPort	
DVI	

DIVERTISSEMENT

Utilisation de Mes médias

Connexion des périphériques de stockage USB

Connectez un périphérique de stockage USB (comme une clé USB ou un disque dur externe) au moniteur pour utiliser les fonctionnalités multimédia.

Connectez une clé USB ou un lecteur de carte mémoire USB à l'écran, comme illustré ci-dessous.

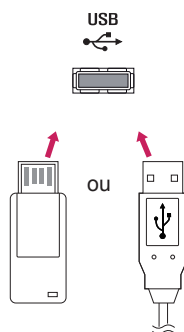

ATTENTION

- Ne pas éteindre le moniteur ni retirer un périphérique de stockage USB lorsque l'écran **Mes médias** est activé. Vous pourriez perdre des fichiers ou endommager le périphérique de stockage USB.
- Sauvegardez régulièrement vos fichiers sur un périphérique de stockage USB. Vous risquez en effet de perdre ou d'endommager les fichiers, ce qui n'est pas nécessairement couvert par la garantie.

Conseils pour l'utilisation de périphériques de stockage USB

- Un seul périphérique de stockage USB peut être détecté.
- Un périphérique peut ne pas fonctionner correctement s'il est connecté via un concentrateur USB. Les périphériques de stockage USB utilisant un programme de reconnaissance automatique peuvent ne pas être détectés.
- Un périphérique de stockage USB qui utilise son propre pilote peut ne pas être détecté.
- La vitesse de reconnaissance d'un périphérique de stockage USB peut varier en fonction du périphérique.
- Veuillez ne pas éteindre l'écran ni débrancher le périphérique de stockage USB lorsque le périphérique connecté fonctionne. Toute déconnexion soudaine du périphérique de stockage USB peut endommager les fichiers qu'il contenait ou le périphérique lui-même.
- Ne branchez pas un périphérique de stockage USB qui a été modifié pour fonctionner sur un ordinateur. Cela pourrait provoquer un dysfonctionnement du moniteur ou empêcher la lecture du contenu. Utilisez uniquement un périphérique de stockage USB contenant des fichiers de musique, photo ou vidéo normaux.
- Si un périphérique de stockage USB formaté comme un programme utilitaire n'est pas pris en charge par Windows, il peut ne pas être détecté.
- Un périphérique de stockage USB (de plus de 0,5 A) qui nécessite une alimentation externe doit être branché séparément sur une prise de courant. Autrement, le périphérique risque de ne pas être détecté.
- Connectez le périphérique de stockage USB à l'aide du câble fourni avec le périphérique.
- Certains périphériques de stockage USB peuvent ne pas être pris en charge ou ne pas fonctionner correctement.
- La méthode d'alignement des fichiers des périphériques de stockage USB est semblable à celle de Windows XP et les noms de fichiers peuvent reconnaître jusqu'à 100 caractères anglais.
- Les données enregistrées sur un périphérique de stockage USB pouvant subir des dommages, sauvegardez régulièrement vos fichiers importants. Nous ne pourrions pas être tenus responsables d'une perte de données.
- Si le disque dur USB n'a pas de source d'alimentation externe, il pourra ne pas être détecté. Pour être sûr que le périphérique puisse être détecté, branchez-le à une source d'alimentation externe. - Veuillez utiliser un adaptateur secteur comme source d'alimentation externe. Nous ne fournissons pas de câble USB pour l'alimentation externe.
- Si votre périphérique de stockage USB comporte plusieurs partitions ou si vous utilisez un lecteur multiscarte USB, vous pouvez utiliser jusqu'à 4 partitions ou périphériques de stockage USB.
- Si un périphérique de stockage USB est connecté à un lecteur multiscarte USB, ses données de volume peuvent ne pas être détectées.
- Si le périphérique de stockage USB ne fonctionne pas correctement, déconnectez-le et reconnectez-le.
- La vitesse de détection varie d'un périphérique à l'autre.
- Si le périphérique de stockage USB est connecté en mode veille, le disque dur spécifique sera chargé automatiquement à la mise sous tension de l'écran.
- La capacité maximale recommandée est de 1 To pour un disque dur USB externe et de 32 Go pour une clé USB.
- Un périphérique dépassant la capacité recommandée risque de ne pas fonctionner correctement.
- Si un disque dur externe USB doté de l'option d'économie d'énergie ne fonctionne pas, éteignez-le et rallumez-le successivement.
- Les périphériques de stockage USB d'une version antérieure à la version USB 2.0 sont également pris en charge mais peuvent ne pas fonctionner correctement pour les Vidéos.
- Un maximum de 999 sous-dossiers ou fichiers peuvent être reconnus dans un même dossier.

Fichiers pris en charge par la fonction Mes médias

Formats de sous-titres externes pris en charge

- *.smi, *.srt, *.sub (MicroDVD, SubViewer 1.0/2.0), *.ass, *.ssa, *.txt (TMPlayer), *.psb (PowerDivX), *.dcs (DLP Cinema)

Pour utiliser Lire la sélection,

Télécommande (HOME) →  → Photos/ Vidéos/ Musique → 

- **Lire la sélection** : permet de lire le contenu sélectionné.

Pour utiliser la fonction CHOIX DU PÉRIPHÉRIQUE,

Télécommande (HOME) →  → Photos/ Vidéos/ Musique → 

- **CHOIX DU PÉRIPHÉRIQUE** : vous permet d'importer le contenu du périphérique sélectionné.

Formats de sous-titres internes pris en charge

- Vidéo FULL HD
1 920 x 1 080 : XSUB (prise en charge des sous-titres internes générés avec DivX6)

Codec vidéo pris en charge

Extension	Codec	
.asf .wmv	Vidéos	Profil avancé VC-1 (sauf WMVA), profil simple et profils principaux VC-1
	Audio	WMA Standard (sauf WMA v1/WMA Speech), WMA 9 Professional
.divx .avi	Vidéos	DivX3.11, DivX4, DivX5, DivX6, XViD (sauf GMC à 3 points de distorsion), H.264/AVC, Motion Jpeg, MPEG-4
	Audio	MPEG-1 Layer I, II, MPEG-1 Layer III (MP3), Dolby Digital, Dolby Digital Plus, LPCM, ADPCM, DTS
.mp4 .m4v .mov	Vidéos	H.264/AVC, MPEG-4
	Audio	AAC, MPEG-1 Layer III (MP3)
.3gp .3g2	Vidéos	H.264/AVC, MPEG-4
	Audio	AAC, AMR-NB, AMR-WB
.mkv	Vidéos	MPEG-2, MPEG-4, H.264/AVC, VP8
	Audio	Dolby Digital, PCM, DTS, MPEG-1 Layer I, II, MPEG-1 Layer III (MP3), Vorbis, AAC
.ts .trp .tp .mts	Vidéos	H.264/AVC, MPEG-2
	Audio	MPEG-1 Layer I, II, MPEG-1 Layer III (MP3), Dolby Digital, Dolby Digital Plus, AAC, PCM
.mpg .mpeg .dat	Vidéos	MPEG-1, MPEG-2
	Audio	MPEG-1 Layer I, II, MPEG-1 Layer III (MP3)
.vob	Vidéos	MPEG-1, MPEG-2
	Audio	Dolby Digital, MPEG-1 Layer I, II, DVD-LPCM

Fichiers audio pris en charge

Format de fichier	Élément	Information
.MP3	Débit binaire	32 Kbit/s à 320 Kbit/s
	Fréquence d'échantillonnage	16 KHz à 48 KHz
	Prise en charge	MPEG1, MPEG2, Layer2, Layer3
.wav	Prise en charge	PCM
.ogg	Prise en charge	Vorbis
.wma	Prise en charge	WMA

Fichiers photo pris en charge

Format de fichier	Format	Élément
2D (jpeg, jpg, jpe)	JPEG	<ul style="list-style-type: none"> • Minimum : 64 x 64 • Maximum : type normal : 15 360 (l) x 8 640 (H) type progressif : 1 920 (l) x 1 440 (H)
2D (png)	PNG	<ul style="list-style-type: none"> • Minimum : 64 x 64 • Maximum : 1 920 (l) x 1 080 (H)
2D (bmp)	BMP	<ul style="list-style-type: none"> • Minimum : 64 x 64 • Maximum : 1 920 (l) x 1 080 (H)

Visionnage de vidéos

Permet de lire les fichiers vidéo à l'écran. Tous les fichiers vidéo enregistrés sont affichés sur votre écran.

Pour lire des fichiers vidéo sur le moniteur,

Télécommande (HOME) →



→ Vidéos

Conseils pour la lecture des fichiers vidéo

- Certains sous-titres créés par l'utilisateur peuvent ne pas fonctionner correctement.
- Certains caractères spéciaux contenus dans les sous-titres ne s'affichent pas.
- Les balises HTML ne sont pas prises en charge dans les sous-titres.
- Les sous-titres dans des langues autres que celles prises en charge ne sont pas disponibles.
- L'écran peut subir des interruptions momentanées (arrêt d'image, lecture rapide, etc.) au moment du changement de langue.
- Il est possible qu'un fichier vidéo endommagé ne soit pas lu correctement ou que certaines fonctions du lecteur ne soient pas utilisables.
- Les fichiers vidéo produits avec certains encodeurs peuvent ne pas être lus correctement.
- Si la structure vidéo et audio du fichier enregistré n'est pas intercalée, seul le fichier vidéo ou le fichier son sera restitué.
- Les vidéos HD avec un maximum de 1 920 x 1 080 à 25/30P ou 1 280 x 720 à 50/60P sont prises en charge selon le cadre.
- Les vidéos avec des résolutions supérieures à 1 920 x 1 080 à 25/30P ou 1 280 x 720 à 50/60P peuvent ne pas fonctionner correctement selon le cadre.
- Les fichiers vidéo ne correspondant pas aux types et formats spécifiés sont susceptibles de ne pas fonctionner correctement.
- Le débit binaire maximum d'un fichier vidéo compatible est de 20 Mbit/s. (Motion JPEG : 10 Mbit/s uniquement)
- Nous ne garantissons pas une lecture satisfaisante des fichiers codés de niveau 4.1 ou plus dans H.264 / AVC.
- Les fichiers vidéo supérieurs à 30 Go ne sont pas pris en charge.
- Le fichier vidéo DivX et son fichier de sous-titres doivent se trouver dans le même dossier.
- Le fichier vidéo et son fichier de sous-titres doivent porter le même nom pour pouvoir être lus.
- La lecture d'une vidéo via une connexion USB non compatible avec le haut débit peut ne pas s'effectuer correctement.
- Les fichiers codés avec GMC (Global Motion Compensation) peuvent ne pas être lus.

**REMARQUE**

- Les paramètres d'option modifiés dans **Vidéos** n'affectent pas les options **Photos** et **Musique** et ne sont pas non plus affectés par la modification des paramètres des options **Photos** ou **Musique**.
- Les paramètres d'option modifiés dans **Photos** affectent en revanche les paramètres **Musique** et vice versa.
- Lorsque vous relancez la lecture d'un fichier vidéo après l'avoir arrêtée, vous pouvez reprendre la lecture là où vous vous étiez arrêté.

**REMARQUE**

- Seulement 10 000 blocs synchro peuvent être pris en charge dans le fichier des sous-titres.
- Lors de la lecture d'une vidéo, vous pouvez régler la taille de l'image en appuyant sur la touche **ARC**.
- Les sous-titres en coréen sont uniquement pris en charge lorsque le menu OSD est également en coréen.
- Les options de page de codes peuvent être désactivées en fonction de la langue des fichiers de sous-titre.
- Sélectionnez la page de codes appropriée pour les fichiers de sous-titre.

Visionnage de photos

Les affichages à l'écran peuvent différer de l'illustration ci-dessous.

Affichage de fichiers d'image

Télécommande (HOME) →  → Photos









Écoute de musique

Affichage de fichiers musicaux

Télécommande (HOME) →  → Musique



REMARQUE

- Vous ne pouvez pas afficher les fichiers dotés d'extensions qui ne sont pas prises en charge.
- En cas de fichier non valide, une image brisée accompagnée du message « fichier non reconnaissable » s'affichent.
- Les fichiers de musique endommagés affichent 00:00 et ne seront pas lus.
- Si un fichier de musique téléchargé à partir d'un service payant est protégé par des droits d'auteur, vous ne pourrez pas le lire et des informations incorrectes peuvent s'afficher durant la lecture.
- Les boutons , , , ,  de la télécommande sont également disponibles dans ce mode.
- Vous pouvez utiliser le  bouton pour sélectionner le morceau suivant et le bouton  pour sélectionner le morceau précédent.
- Si vous appuyez sur le bouton  dans les 5 secondes après la lecture d'un morceau, vous reviendrez au morceau précédent ; si vous appuyez sur le même bouton après 5 secondes, vous retournerez au début du morceau.

Paramètres

Vous devez enregistrer votre produit pour lire les vidéos DivX® protégées par DRM.

Pour enregistrer / annuler l'enregistrement de contenus DivX® VOD achetés ou loués

Télécommande (HOME) →  → Paramètres → DivX® VOD

Pour lire des contenus DivX® VOD achetés ou loués, vous devez enregistrer votre appareil à l'aide du code d'enregistrement DivX à 10 chiffres attribué à votre appareil à l'adresse www.divx.com/vod.

- **Enregistrement** : vous permet d'afficher le code d'enregistrement de votre écran.
- **Désenregistrement** : vous permet d'annuler l'enregistrement.



REMARQUE

- Pendant la vérification du code d'enregistrement, certaines touches peuvent ne pas fonctionner.
- La lecture d'un fichier DivX acheté ou loué est impossible si vous utilisez le code d'enregistrement DivX d'un autre appareil. Utilisez uniquement le code d'enregistrement DivX attribué à votre produit.
- Les fichiers audio ou vidéo qui ne sont pas convertis à l'aide du codec DivX standard peuvent être corrompus. Leur lecture peut également être impossible.
- Le code DivX VOD vous permet d'activer jusqu'à 6 périphériques sous un même compte.
- Une fois le désenregistrement effectué, vous devez de nouveau enregistrer votre appareil pour visualiser des contenus DivX® VOD.

Contenus Supersign

Permet de lire les fichiers enregistrés à l'aide de l'option Export (Exporter) dans SuperSign Editor.

Pour lire les fichiers enregistrés à l'aide de l'option Export

Télécommande (HOME) →



Seuls les contenus distribués par SuperSign Manager s'affichent et peuvent être sélectionnés.

! REMARQUE

- Si le périphérique de stockage USB contient un dossier AutoPlay (Lecture automatique) et que le format des fichiers correspondants est pris en charge, ces derniers sont automatiquement lus dès lors que vous connectez le périphérique de stockage USB au moniteur.

informazioni

Pour consulter les informations de Signage (Signalisation) de base

Télécommande (HOME) →



Vous pouvez voir les informations de base dans Signage (Signalisation).

Vous pouvez également basculer en **Économie d'énergie intelligente** ou configurer les paramètres **Commuattion Source**. (Vous ne pouvez basculer en **Économie d'énergie intelligente** que lorsqu'**Économie d'énergie** est désactivé).

FileManager

Vous pouvez déplacer, copier ou supprimer des fichiers.

Déplacer, copier ou supprimer des fichiers

Télécommande (HOME) →



- Vous pouvez déplacer ou copier des fichiers ou des dossiers de la mémoire interne vers la mémoire externe.
- Vous pouvez déplacer ou copier des fichiers ou des dossiers de la mémoire externe vers la mémoire interne.
- Vous pouvez supprimer des fichiers ou des dossiers de la mémoire interne ou de la mémoire externe.

! REMARQUE

- L'application permet la gestion de fichiers, et non la lecture de fichiers multimédia. Pour lire des fichiers multimédias, veuillez lancer **Mes médias**.
- Les fichiers de capacité supérieure au stockage interne ne sont pas autorisés à être copiés ou transférés sur la mémoire interne.

Paramètres ID Image

L'option **ID Image** permet de modifier les paramètres d'un poste spécifique (écran) à l'aide d'un récepteur IR unique pour la multivision. La communication est possible entre un moniteur avec récepteur IR et d'autres moniteurs grâce à des câbles RS-232C. Chaque moniteur est identifié par un **ID de l'élément**. Si vous attribuez le **ID Image** à l'aide de la télécommande, seuls les écrans possédant les mêmes **ID Image** et **ID de l'élément** peuvent être contrôlés à distance.

- 1 Attribuez le **ID de l'élément** aux moniteurs installés de la manière suivante.

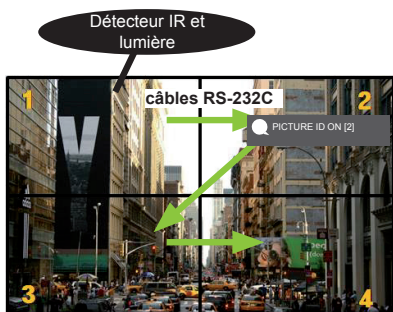

- 2 Appuyez sur le bouton rouge **ACTIVÉ** de la télécommande pour attribuer le **PICTURE ID**.

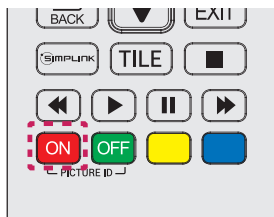

- 3 Attribuez le **ID de l'élément** à la sélection de votre choix.

- Un poste possédant un **ID de l'élément** différent du **Picture ID** ne peut pas être contrôlé par des signaux IR.

REMARQUE

- Si le **ID Image** est réglé sur 2, seul le moniteur en haut à droite, qui a un **ID de l'élément** de 2 peut être contrôlé à l'aide de signaux IR.
- Si vous appuyez sur le bouton vert **OFF (DÉSACTIVÉ)** pour **PICTURE ID (ID IMAGE)**, les **ID Image** de tous les moniteurs sont désactivés. Si vous appuyez ensuite sur n'importe quel bouton de la télécommande, tous les moniteurs peuvent être contrôlés par des signaux IR, quel que soit leur **ID de l'élément**.
- Avec **PICTURE ID ON (ID IMAGE ACTIVÉ)**, vous ne pouvez augmenter l'**ID image** que d'1. Vous ne pouvez pas le diminuer.

Paramètres utilisateur

Paramètres du menu principal

Paramètres de Raccourci

Permet de configurer les menus de paramètres fréquemment utilisés.

Pour faire en sorte que votre moniteur s'allume ou s'éteigne automatiquement

Télécommande (SETTINGS) → Raccourci → Minuteur activé/Minuteur arrêté

Vous pouvez régler l'heure à laquelle votre moniteur s'allume ou s'éteint. Si vous ne voulez pas régler le **minuteur**, sélectionnez **Désactivé** dans Répéter.

Pour régler automatiquement le rétro-éclairage et le contraste

Télécommande (SETTINGS) → Raccourci → Économie d'énergie intelligente

La luminosité du moniteur sera ajustée automatiquement en fonction de la luminosité de l'image afin d'économiser de l'énergie.

- **Désactivé** : permet de désactiver la fonction **Économie d'énergie intelligente**.
- **Activé** : permet d'activer la fonction **Économie d'énergie intelligente**.

Paramètres de l'image

Sélection de Mode Image

Télécommande (SETTINGS) → Image → Mode Image

Sélectionnez les préréglages d'image les mieux adaptés au type de vidéo que vous voulez visionner.

- **Vif** : permet de régler l'image vidéo pour un environnement commercial en améliorant le **contraste**, la **luminosité**, et la **netteté**.
- **Standard** : permet de régler l'image pour un environnement normal.
- **APS** : permet de réduire la consommation d'énergie en réglant la luminosité de l'écran.
- **Cinéma** : permet d'optimiser l'image pour le visionnage de films.
- **Sport** : permet d'optimiser l'image pour le visionnage de programmes sportifs. Même les actions rapides comme lorsqu'un joueur frappe ou lance un ballon apparaissent clairement à l'écran.
- **Jeux** : permet d'optimiser l'image pour les jeux vidéo.
- **Expert 1/Expert 2** : permet à un expert, ou à n'importe quel amateur d'images de haute qualité, de régler manuellement l'image pour obtenir une qualité d'image optimale. Ce menu de réglage est conçu pour les professionnels du réglage de l'image certifiés ISF. (Le logo ISF peut être apposé uniquement sur les moniteurs certifiés ISF.)



REMARQUE

- Selon le signal de la source d'entrée, les **préréglages d'image** proposés peuvent varier.
- **Expert** est une option qui permet à un expert d'affiner la qualité de l'image à l'aide d'une image spécifique. Cette méthode n'est donc pas forcément efficace pour une image normale.

Ajustement des Mode Image

Télécommande (SETTINGS) → Image → Ajustement de l'image

- **Rétroéclairage** : permet de régler la luminosité de l'écran en contrôlant le rétro-éclairage LCD. Plus la valeur est proche de 100, plus la luminosité de l'écran est élevée.
- **Contraste** : permet de régler la différence entre les zones claires et sombres de l'image. Plus la valeur est proche de 100, plus le contraste est élevé.
- **Luminosité** : permet de régler la luminosité globale de l'écran. Plus la valeur est proche de 100, plus la luminosité de l'écran est élevée.
- **Netteté** : permet de régler la netteté des contours des objets. Plus la valeur est proche de 50, plus les contours deviennent nets.
- **Netteté H** : permet de régler la netteté des bords contrastés de l'écran d'un point de vue horizontal.
- **Netteté V** : permet de régler la netteté des bords contrastés de l'écran d'un point de vue vertical.
- **Couleur** : permet d'adoucir ou de foncer les teintes qui s'affichent à l'écran. Plus la valeur est proche de 100, plus les couleurs deviennent foncées.
- **Teinte** : permet de régler l'équilibre entre les niveaux de rouge et de vert affichés à l'écran. Plus la valeur est proche de 50 pour le rouge, plus la couleur rouge est marquée, et plus la valeur est proche de 50 pour le vert, plus la couleur verte est marquée.
- **Température de couleur** : permet de régler les teintes de l'écran pour donner une sensation de chaleur ou de froideur.
- **Contrôle avancé/Contrôle expert** : permet de personnaliser les options avancées.

Contraste dynamique	Permet d'optimiser le contraste entre les zones claires et sombres de l'écran en fonction de la luminosité de l'image.
Résolution élevée	Permet d'améliorer la netteté des zones d'image floues ou impossibles à distinguer.
Gamme de couleurs	Sélectionne la plage de couleurs à afficher.
Couleur Dynamique	Permet de régler la teinte et la saturation de l'image pour la rendre plus vive et dynamique.
Amélioration des bords	Rend les bords de l'image plus clairs et nets.
Filtre couleur	Règle avec précision la couleur et la teinte en filtrant une zone de couleur spécifique de l'espace RGB.
Couleur préférée	Permet de régler la teinte de la peau, de l'herbe et du ciel selon vos préférences.
Gamma	Permet de régler la luminosité moyenne de l'image.
Balance des blancs	Permet de régler la teinte globale de l'image selon vos préférences. En mode Expert, vous pouvez ajuster l'image à l'aide des options Méthode/Modèle.
Système de gestion des couleurs	Les experts utilisent le système de gestion des couleurs lorsqu'ils règlent les couleurs à l'aide du modèle de test. Le système de gestion des couleurs vous permet de faire des ajustements en choisissant parmi 6 espaces couleur différents (Rouge/Jaune/Bleu/Cyan/Magenta/Verte) sans que cela n'affecte les autres couleurs. Il se peut que vous ne perceviez pas le changement de teinte sur une image normale, même après le réglage.

**REMARQUE**

- Selon le signal d'entrée ou le mode image sélectionné, les options disponibles peuvent être différentes.

- **Options image** : permet de personnaliser les options de l'image.

Réduction du bruit	Permet de supprimer les petits points générés de manière irrégulière, pour une image plus claire.
Réduction du bruit MPEG	Permet de réduire le bruit produit pendant la création des signaux vidéo numériques.
Niveau noir	Permet de régler le niveau noir de l'image pour corriger la luminosité et le contraste.
Cinéma véridique	Permet d'optimiser l'image pour lui donner un aspect cinématographique.
TruMotion	Permet d'afficher les images rapides avec une qualité d'image optimale. -Désactivé : Désactive TruMotion. -Lisse : permet d'afficher des images rapides en toute fluidité. -Clair (clear) : permet d'afficher des images rapides de manière claire. -Utilisateur : permet de régler manuellement l'option Saccade. *Saccade : permet de régler l'effet de saccade à l'écran.



REMARQUE

- Les paramètres avancés peuvent uniquement être modifiés en mode **utilisateur**.

- **Réinitialisation** : permet de réinitialiser les paramètres d'image.

Pour régler Aspect ratio (format de l'image),

Télécommande (SETTINGS) → Image → Format de l'image

Permet de modifier le format de l'image pour l'afficher dans des dimensions optimales.

- **16:9** : permet d'afficher l'image au format 16:9.
- **Analyse seule** : permet d'afficher l'image dans sa taille d'origine sans couper les bords.
Le mode Original est disponible en mode HDMI (720p minimum).
- **Définir par programme** : permet de passer automatiquement au format 4:3 ou 16:9 selon le signal vidéo d'entrée.
- **4:3** : permet d'afficher l'image au format 4:3.
- **Zoom** : permet d'agrandir l'image pour que ses dimensions correspondent à la largeur de l'écran. Le haut et le bas de l'image peuvent être tronqués.
- **Zoom cinéma** : permet d'agrandir l'image pour un rapport panoramique de 2.35:1 sans déformation.

**ATTENTION**

- Si une image fixe reste affichée de façon prolongée, elle laisse sur l'écran une empreinte définitive. On parle alors de brûlure d'écran ou d'image rémanente, phénomène qui n'est pas couvert par la garantie.
- Si le format de l'image reste longtemps réglé sur **4:3**, une brûlure d'écran peut apparaître sur les parties noires de l'écran.
- Les options peuvent varier en fonction du modèle.
- Selon le signal de la source d'entrée, les formats d'image disponibles peuvent varier.
- En mode HDMI1-PC/ HDMI2-PC/ DisplayPort-PC/ DVI-PC, vous pouvez uniquement sélectionner les formats **4:3** et **16:9**.

Pour utiliser la fonction Économie d'énergie.**Télécommande (SETTINGS) → Image → Économie d'énergie**

Permet de réduire la consommation d'énergie en réglant la luminosité de l'écran.

- **Auto** : permet de régler la luminosité du moniteur en fonction de la luminosité ambiante. (Cette fonction est uniquement disponible sur certains modèles.)
- **Désactivé** : permet de désactiver le mode Économie d'énergie.
- **Minimum/Moyen/Maximum** : permet d'utiliser la fonction Économie d'énergie selon le niveau d'économie d'énergie spécifié pour votre moniteur.
- **Écran désactivé** : permet d'éteindre l'écran. Vous n'entendez que le son. Vous pouvez rallumer l'écran en appuyant sur n'importe quelle touche de la télécommande à l'exception de la touche marche-arrêt.

Pour utiliser la fonction Économie d'énergie intelligente**Télécommande (SETTINGS) → Image → Économie d'énergie intelligente**

La luminosité du moniteur sera ajustée automatiquement en fonction de la luminosité de l'image afin d'économiser de l'énergie.

- **Désactivé** : permet de désactiver la fonction **Économie d'énergie intelligente**.
- **Activé** : permet d'activer la fonction **Économie d'énergie intelligente**.

Pour lancer un test d'image**Télécommande (SETTINGS) → Image → Test d'image**

Lancez un Test d'image pour vérifier que l'image est reproduite normalement, puis résolvez les éventuels problèmes détectés en sélectionnant l'option correspondante. Si aucun problème n'est détecté lors du Test d'image, veuillez vérifier les périphériques externes connectés.

Paramètres de son

Pour sélectionner les Mode du son

Télécommande (SETTINGS) → Son → Mode du son

La meilleure qualité de son est sélectionnée automatiquement en fonction du type de vidéo que vous regardez.

- **Standard** : ce mode est adapté à tout type de contenus.
- **Actualités** : permet d'optimiser le son pour le visionnage des actualités.
- **Musique** : permet d'optimiser le son pour l'écoute de musique.
- **Cinéma** : permet d'optimiser le son pour le visionnage de films.
- **Sports** : permet d'optimiser le son pour le visionnage d'émissions sportives.
- **Jeux** : permet d'optimiser le son pour les jeux vidéo.

Pour utiliser la fonction Effets sonores

Télécommande (SETTINGS) → Son → Effets sonores

- **Voix nette II** : vous permet de profiter d'un son plus net avec trois niveaux différents.
- **Équaliseur** : vous permet de régler manuellement le son à l'aide de l'équaliseur. .
- **Balance (Balance)** : vous permet de régler le volume de sortie pour le haut-parleur gauche et le haut-parleur droit.
- **Réinitialisation** : permet de rétablir les paramètres sonores d'origine.

Pour sélectionner un Vitesse d'augmentation du volume,

Télécommande (SETTINGS) → Son → Vitesse d'augmentation du volume

vous pouvez régler le niveau du volume en sélectionnant Faible/Moyen/Élevé.

Pour synchroniser le son et l'image

Télécommande (SETTINGS) → Son → Régl. sync. AV

- **Haut-parleurs** : permet de régler la synchronisation entre l'image et le son provenant de haut-parleurs externes, comme par exemple de haut-parleurs branchés sur le port de sortie audio numérique, d'un équipement audio LG ou d'un casque. Par rapport à la valeur par défaut, plus la valeur est proche de « - », plus le son sort rapidement, et plus la valeur est proche de « + », plus le son sort lentement.
- **Bypass** : L'audio vous parvient sans délai depuis les périphériques externes. Le son peut être en avance sur l'image car l'image prend un certain temps pour apparaître à l'écran du moniteur.

Pour lancer un Test du son**Télécommande (SETTINGS) → Son → Test du son**

Lancez un Test audio pour vérifier que le son est reproduit normalement, puis résolvez les éventuels problèmes détectés en sélectionnant l'option correspondante. Si le Test audio ne révèle aucun problème, veuillez vérifier les périphériques externes connectés.

Paramètres de Network**Pour définir Nom du moniteur****Télécommande (SETTINGS) → Réseau → Nom du moniteur**

Vous pouvez définir un nom pour la signalisation du moniteur qui sera utilisé sur le réseau en utilisant le clavier visuel.

Pour configurer votre réseau**Télécommande (SETTINGS) → Réseau → Connexion filaire(Ethernet)**

Connexion à un réseau filaire : reliez l'écran à un réseau local (LAN) via le port LAN comme illustré ci-dessous et paramétrez les fonctions réseau. Prend uniquement en charge une connexion réseau câblée. Après avoir réalisé la connexion physique, un nombre restreint de réseaux peuvent nécessiter le réglage des paramètres réseau d'affichage. Sur la plupart des réseaux, l'écran se connectera automatiquement sans aucun réglage. Pour des informations détaillées, contactez votre fournisseur Internet ou consultez le manuel du routeur.

Définition d'un réseau sans fil**Télécommande (SETTINGS) → Réseau → Connexion Wi-Fi**

Si le moniteur est configuré pour un réseau sans fil, vous pouvez afficher les réseaux Internet sans fil disponibles et vous y connecter.

- **Ajouter un réseau sans fil masqué:** Vous pouvez ajouter un réseau sans fil en saisissant le nom du réseau directement.
- **Connexion via WPS PBC:** Permet de se connecter facilement en appuyant sur le bouton d'un point d'accès sans fil compatible avec la fonction PBC.
- **Connexion via WPS PIN:** Permet de se connecter facilement lorsque le code PIN du point d'accès sans fil auquel vous voulez vous connecter est enregistré dans la page Web du point d'accès.
- **Paramètres avancés:** Si vous saisissez les informations du réseau directement, vous pouvez saisir un réseau sans fil. Si aucun réseau sans fil n'est disponible, cliquez sur Advanced Settings (Paramètres avancés). Vous pouvez ajouter un réseau.

Conseils pour Network setting

- Utilisez un câble LAN standard (Cat5 ou supérieur avec un connecteur RJ45) avec cet écran.
- La réinitialisation du modem ou du routeur peut permettre de résoudre de nombreux problèmes de connexion réseau pendant la configuration. Après avoir connecté l'écran au réseau local, éteignez et/ou déconnectez rapidement le câble d'alimentation du routeur du réseau local ou le modem câble, puis rallumez et/ou rebranchez le câble d'alimentation.
- Selon votre fournisseur de services Internet (FSI), le nombre de périphériques pouvant recevoir le service Internet peut être limité par les conditions générales de service applicables. Pour plus d'informations, contactez votre FSI.
- LG décline toute responsabilité en cas de dysfonctionnement de l'écran et/ou des fonctions de connexion à Internet en raison d'erreurs/de dysfonctionnements de communication associés à votre connexion Internet, ou à un autre équipement connecté.
- LG n'est pas responsable des problèmes de connexion Internet.
- Si la vitesse de connexion réseau n'est pas suffisante pour le contenu auquel vous souhaitez accéder, il se peut que les résultats ne correspondent pas à vos attentes.
- Il est possible que certaines opérations de connexion Internet soient impossibles en raison de certaines restrictions définies par votre fournisseur de services Internet (FSI).
- Vous êtes responsable des frais facturés par votre fournisseur de services Internet, y compris, des frais de connexion.

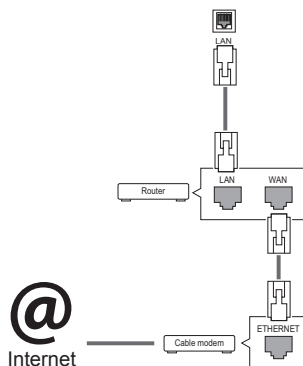
**REMARQUE**

- Si vous souhaitez accéder à Internet directement sur votre écran, la connexion Internet doit être activée.
- Si vous ne pouvez pas accéder à Internet, vérifiez l'état du réseau à partir d'un PC branché sur votre réseau.
- Pour utiliser **Network Setting**, vérifiez le câble LAN ou assurez-vous que le protocole DHCP du routeur est bien activé.
- Si vous n'avez pas terminé les paramètres réseau, il se peut que celui-ci ne fonctionne pas correctement.

**ATTENTION**

- Ne connectez pas un câble de téléphone modulaire au port LAN.
- Comme il y a plusieurs méthodes de connexion, suivez les conseils de votre opérateur téléphonique ou de votre fournisseur de services Internet.
- Le menu Network Setting ne sera disponible qu'une fois la connexion de l'affichage à un réseau physique réalisée.

Conseils pour la configuration réseau

- Tout autre périphérique dont la fréquence est de 2,4 GHz (téléphones sans fil, appareils Bluetooth ou fours à micro-ondes) peut provoquer des interférences sur les réseaux sans fil. Ce phénomène peut également se produire avec les périphériques dont la fréquence est de 5 GHz comme les autres appareils Wi-Fi.
- L'environnement sans fil peut ralentir le fonctionnement du réseau sans fil.
- Si vous n'éteignez pas l'ensemble du réseau local de votre domicile, il est possible que certains périphériques y génèrent du trafic.
- Pour vous connecter à un point d'accès, vous devez disposer d'un périphérique avec point d'accès qui prend en charge les connexions sans fil et activer la fonction de connexion sans fil sur l'appareil. Pour plus de détails sur la disponibilité de la connexion sans fil de votre point d'accès, contactez votre fournisseur d'accès.
- Vérifiez le SSID et les paramètres de sécurité du point d'accès pour établir la connexion au point d'accès. Pour obtenir de plus amples informations sur le SSID et les paramètres de sécurité du point d'accès, consultez la documentation à votre disposition.
- Les paramètres incorrects des périphériques réseau (concentrateur et module de partage de ligne filaire et sans fil) peuvent entraîner un ralentissement ou un dysfonctionnement du moniteur. Installez les périphériques conformément au manuel approprié et paramétrez le réseau.
- La procédure de connexion peut varier en fonction du fabricant de votre point d'accès.

Paramètres de Général

Pour configurer la langue

Télécommande (SETTINGS) → Général → Langue du menu

Sélectionnez une des langues dans le menu qui s'affiche à l'écran.

- **Langue du menu**: permet de définir une langue pour le Signage (Signalisation).

Pour régler l'heure / la date

Télécommande (SETTINGS) → Général → Heure et date

Vous pouvez vérifier ou modifier l'heure.

- **Heure** : vous pouvez régler l'heure manuellement.
- **Date** : vous pouvez régler la date manuellement.

Pour faire en sorte que votre moniteur s'allume ou s'éteigne automatiquement

Télécommande (SETTINGS) → Général → Minuteur

Vous pouvez régler l'heure à laquelle votre moniteur s'allume ou s'éteint.

- **activé** : vous pouvez régler l'heure à laquelle vous voulez que votre moniteur s'allume.
- **désactivé** : vous pouvez régler l'heure à laquelle vous voulez que votre moniteur s'éteigne.
- **Arrêt pour absence de signal (15 min.)**:

Si vous n'appuyez sur aucune touche dans les 15 minutes suivant la mise en marche du moniteur par la fonction On Timer, il s'éteint automatiquement. Pour être sûr que le moniteur ne s'éteigne pas automatiquement, désactivez Arrêt auto.

- **Arrêt auto** : si vous n'appuyez sur aucune touche dans les 4 heures suivant la mise en marche du moniteur, celui-ci passe automatiquement en mode Veille.



REMARQUE

- L'Heure de marche/d'arrêt prend en charge jusqu'à sept programmations. Le moniteur s'allume ou s'éteint selon l'heure prédéfinie dans la liste. Si plusieurs heures ont été prédéfinies dans la liste, cette fonction choisira l'heure la plus proche de l'heure actuelle.
- Une fois les heures de marche/arrêt définies, ces fonctions sont activées/désactivées aux heures prédéfinies.
- La fonction de mise hors tension programmée ne fonctionne correctement que si l'heure du périphérique est bien configurée.
- Si les heures de mise hors et sous tension sont identiques, l'heure de mise hors tension est prioritaire sur l'heure de mise sous tension si l'appareil est allumé, et inversement.

Pour réinitialiser les paramètres de votre moniteur

Télécommande (SETTINGS) → Général → Restaurer les paramètres initiaux

Permet de réinitialiser tous les paramètres du moniteur.

DÉPANNAGE

Aucune image ne s'affiche

Problème	Solution
Le cordon d'alimentation du produit est-il branché ?	<ul style="list-style-type: none"> • Vérifiez que le cordon d'alimentation est correctement branché sur la prise secteur.
Le message « Format invalide » s'affiche-t-il ?	<ul style="list-style-type: none"> • Le signal provenant du PC (carte vidéo) est en dehors de la plage de fréquences verticale ou horizontale du produit. Réglez la plage de fréquences en vous référant aux spécifications données dans ce manuel. * Résolution maximum : 1 920 x 1 080 (60 Hz)
Le message « Vérif signal » s'affiche-t-il ?	<ul style="list-style-type: none"> • Le câble de signal reliant le PC et le produit n'est pas raccordé. Vérifiez le câble de signal. • Appuyez sur la touche INPUT (SOURCE) de la télécommande pour vérifier le signal source.

Le message « Produit inconnu » s'affiche lorsque le produit est connecté.

Problème	Solution
Avez-vous installé le pilote ?	<ul style="list-style-type: none"> • Vérifiez si la fonction Plug and Play est prise en charge en vous reportant au guide de l'utilisateur de la carte vidéo.

L'image à l'écran semble anormale.

Problème	Solution
La position de l'écran est-elle incorrecte ?	<ul style="list-style-type: none"> • Vérifiez si la résolution et la fréquence de la carte vidéo sont prises en charge par le produit. Si la fréquence est hors plage, définissez la résolution recommandée dans le menu Affichage du Panneau de configuration.
L'image ne s'affiche pas normalement.	<ul style="list-style-type: none"> • Le signal d'entrée n'est pas connecté au port du signal. Connectez le câble de signal correspondant au signal d'entrée source.



REMARQUE

- Les contenus relatifs au logiciel sont susceptibles de changer sans notification préalable afin de garantir la mise à niveau des fonctions du produit.

Une image rémanente apparaît sur le produit.

Problème	Solution
Une image rémanente apparaît lorsque le produit est mis hors tension.	<ul style="list-style-type: none"> • Si vous affichez une image fixe pendant une période prolongée, cela peut endommager les pixels. Utilisez la fonction écran de veille. • Lorsqu'une image sombre s'affiche sur l'écran après une image à fort contraste (noir et blanc ou gris), cela peut provoquer une incrustation d'image. Ce phénomène est normal pour les écrans LCD.

Le son n'est pas opérationnel.

Problème	Solution
Aucun son ?	<ul style="list-style-type: none"> • Vérifiez que le câble audio est correctement branché. • Réglez le volume. • Vérifiez que le son est correctement défini.
Le son est trop terne.	<ul style="list-style-type: none"> • Sélectionnez le style d'équaliseur approprié.
Le son est trop faible.	<ul style="list-style-type: none"> • Réglez le volume.

La couleur de l'écran est anormale.

Problème	Solution
La résolution des couleurs à l'écran est médiocre (16 couleurs).	<ul style="list-style-type: none"> • Définissez le paramètre des couleurs à plus de 24 bits (True Color). Sélectionnez Panneau de configuration - Affichage - Paramètres - Menu Table des couleurs sous Windows.
La couleur de l'écran est instable ou monochrome.	<ul style="list-style-type: none"> • Vérifiez l'état du raccordement du câble de signal. Réinsérez la carte vidéo de l'ordinateur.
Des points noirs apparaissent-ils à l'écran ?	<ul style="list-style-type: none"> • Plusieurs pixels (rouge, vert, blanc ou noir), peut-être dus aux caractéristiques uniques du panneau LCD, sont susceptibles d'apparaître sur l'écran. Il ne s'agit pas d'un dysfonctionnement du panneau LCD.

Le fonctionnement est anormal.



Problème	Solution
L'appareil s'éteint de manière soudaine.	<ul style="list-style-type: none"> • Le Minuteur est-il activé ? • Vérifiez les paramètres de contrôle de l'alimentation. Interruption de l'alimentation électrique.

SPÉCIFICATIONS DU PRODUIT

32LS53A

Écran LCD	Type d'écran	80,0 cm TFT (Thin Film Transistor) Écran LCD (Liquid Crystal Display) Diagonale de l'écran : 80,0 cm Classe 32" (31,5" visible en diagonale)
	Distance entre pixels	0,36375 mm (H) x 0,36375 mm (V)
Signal vidéo	Résolution maximale	1920 x 1080 à 60 Hz - Il se peut que la prise en charge ne soit pas possible sur certains systèmes d'exploitation ou types de carte vidéo.
	Résolution recommandée	1920 x 1080 à 60 Hz - Il se peut que la prise en charge ne soit pas possible sur certains systèmes d'exploitation ou types de carte vidéo.
	Fréquence horizontale	HDMI / DVI / DisplayPort : 30 KHz à 83 KHz
	Fréquence verticale	HDMI / DVI / DisplayPort : 56 Hz à 60 Hz
	Synchronisation	Numérique
Ports d'entrée		Audio, LAN, HDMI 1, HDMI 2, IR & Light sensor, Pixel Sensor ,DVI, DisplayPort IN , USB, RS-232C IN
Ports sortie		DisplayPort OUT, RS-232C OUT, SPEAKER OUT
Alimentation	Puissance nominale	100-240 V CA ~ 50/60 Hz 1,3 A
	Consommation électrique	Mode sous tension : 60 W (typ.) Mode Veille (DVI , HDMI) : ≤ 1 W Mode Veille (DisplayPort) : ≤ 0,7 W Mode hors tension : ≤ 0,5 W
Conditions environnementales	Température de fonctionnement	0 °C à 40 °C
	Taux d'humidité de fonctionnement	10 % à 80 %
	Température de stockage	-20 °C à 60 °C
	Taux d'humidité de stockage	5 % à 95 %

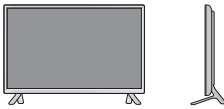
Les spécifications indiquées ci-dessus peuvent être modifiées sans préavis dans le but d'améliorer la qualité.

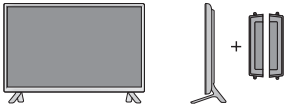
Dimensions (largeur x hauteur x profondeur) / Poids		730,9 mm x 430,1 mm x 55,5 mm / 5,9 kg
		730,9 mm x 480,2 mm x 207 mm / 6,1 kg
		730,9 mm x 430,1 mm x 105,1 mm / 6,7 kg
		730,9 mm x 480,2 mm x 207 mm / 6,9 kg

* Applicable uniquement pour les modèles prenant en charge les haut-parleurs.

Audio	Sortie audio RMS	10 W + 10 W (R + L)
	Sensibilité d'entrée	0,7 Vrms
	Impédance des haut-parleurs	8 Ω



Les spécifications indiquées ci-dessus peuvent être modifiées sans préavis dans le but d'améliorer la qualité.

42LS55A

42LS53A

Écran LCD	Type d'écran	106,4 cm TFT (Thin Film Transistor) Écran LCD (Liquid Crystal Display) Diagonale de l'écran : 106,4 cm Classe 42" (41,9" visible en diagonale)
	Distance entre pixels	0,4833 mm (H) x 0,4833 mm (V)
Signal vidéo	Résolution maximale	1920 x 1080 à 60 Hz - Il se peut que la prise en charge ne soit pas possible sur certains systèmes d'exploitation ou types de carte vidéo.
	Résolution recommandée	1920 x 1080 à 60 Hz - Il se peut que la prise en charge ne soit pas possible sur certains systèmes d'exploitation ou types de carte vidéo.
	Fréquence horizontale	HDMI / DVI / DisplayPort : 30 KHz à 83 KHz
	Fréquence verticale	HDMI / DVI / DisplayPort : 56 Hz à 60 Hz
	Synchronisation	Numérique
Ports d'entrée		Audio, LAN, HDMI 1, HDMI 2, IR & Light sensor, Pixel Sensor ,DVI, DisplayPort IN , USB, RS-232C IN
Ports sortie		DisplayPort OUT, RS-232C OUT, SPEAKER OUT
Alimentation	Puissance nominale	100-240 V CA ~ 50/60 Hz 1,2 A
	Consommation électrique	Mode sous tension : 90 W (typ.) Mode Veille (DVI , HDMI) : ≤ 1 W Mode Veille (DisplayPort) : ≤ 0,7 W Mode hors tension : ≤ 0,5 W
Conditions environnementales	Température de fonctionnement	0 °C à 40 °C
	Taux d'humidité de fonctionnement	10 % à 80 %
	Température de stockage	-20 °C à 60 °C
	Taux d'humidité de stockage	5 % à 95 %

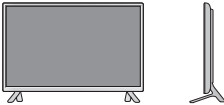
Les spécifications indiquées ci-dessus peuvent être modifiées sans préavis dans le but d'améliorer la qualité.

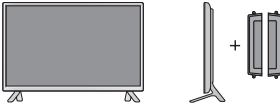
Dimensions (largeur x hauteur x profondeur) / Poids		959,5 mm x 559 mm x 55,5 mm / 9,1 kg
		959,5 mm x 610,8 mm x 218 mm / 9,3 kg
		959,5 mm x 559 mm x 91 mm / 9,9 kg
		959,5 mm x 610,8 mm x 218 mm / 10,1 kg

* **Applicable uniquement pour les modèles prenant en charge les haut-parleurs.**

Audio	Sortie audio RMS	10 W + 10 W (R + L)
	Sensibilité d'entrée	0,7 Vrms
	Impédance des haut-parleurs	8 Ω



Les spécifications indiquées ci-dessus peuvent être modifiées sans préavis dans le but d'améliorer la qualité.

47LS55A

47LS53A

Écran LCD	Type d'écran	119,2 cm TFT (Thin Film Transistor) Écran LCD (Liquid Crystal Display) Diagonale de l'écran : 119,2 cm Classe 47" (46,9" visible en diagonale)
	Distance entre pixels	0,5415 mm (H) x 0,5415 mm (V)
Signal vidéo	Résolution maximale	1920 x 1080 à 60 Hz - Il se peut que la prise en charge ne soit pas possible sur certains systèmes d'exploitation ou types de carte vidéo.
	Résolution recommandée	1920 x 1080 à 60 Hz - Il se peut que la prise en charge ne soit pas possible sur certains systèmes d'exploitation ou types de carte vidéo.
	Fréquence horizontale	HDMI / DVI / DisplayPort : 30 KHz à 83 KHz
	Fréquence verticale	HDMI / DVI / DisplayPort : 56 Hz à 60 Hz
	Synchronisation	Numérique
Ports d'entrée		Audio, LAN, HDMI 1, HDMI 2, IR & Light sensor, Pixel Sensor, DVI, DisplayPort IN, USB, RS-232C IN
Ports sortie		DisplayPort OUT, RS-232C OUT, SPEAKER OUT
Alimentation	Puissance nominale	100-240 V CA ~ 50/60 Hz 1,3 A
	Consommation électrique	Mode sous tension : 95 W (typ.) Mode Veille (DVI, HDMI) : ≤ 1 W Mode Veille (DisplayPort) : ≤ 0,7 W Mode hors tension : ≤ 0,5 W
Conditions environnementales	Température de fonctionnement	0 °C à 40 °C
	Taux d'humidité de fonctionnement	10 % à 80 %
	Température de stockage	-20 °C à 60 °C
	Taux d'humidité de stockage	5 % à 95 %

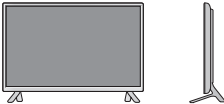
Les spécifications indiquées ci-dessus peuvent être modifiées sans préavis dans le but d'améliorer la qualité.

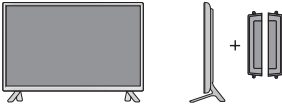
Dimensions (largeur x hauteur x profondeur) / Poids		1071 mm x 621,6 mm x 55,8 mm / 12,2 kg
		1071 mm x 675,1 mm x 247 mm / 12,5 kg
		1071 mm x 621,6 mm x 90,4 mm / 13,0 kg
		1071 mm x 675,1 mm x 247 mm / 13,3 kg

* **Applicable uniquement pour les modèles prenant en charge les haut-parleurs.**

Audio	Sortie audio RMS	10 W + 10 W (R + L)
	Sensibilité d'entrée	0,7 Vrms
	Impédance des haut-parleurs	8 Ω



Les spécifications indiquées ci-dessus peuvent être modifiées sans préavis dans le but d'améliorer la qualité.

55LS55A

55LS53A

Écran LCD	Type d'écran	138,7 cm TFT (Thin Film Transistor) Écran LCD (Liquid Crystal Display) Diagonale de l'écran : 138,7 cm Classe 55" (54,6" visible en diagonale)
	Distance entre pixels	0,630 mm (H) x 0,630 mm (V)
Signal vidéo	Résolution maximale	1920 x 1080 à 60 Hz - Il se peut que la prise en charge ne soit pas possible sur certains systèmes d'exploitation ou types de carte vidéo.
	Résolution recommandée	1920 x 1080 à 60 Hz - Il se peut que la prise en charge ne soit pas possible sur certains systèmes d'exploitation ou types de carte vidéo.
	Fréquence horizontale	HDMI / DVI / DisplayPort : 30 KHz à 83 KHz
	Fréquence verticale	HDMI / DVI / DisplayPort : 56 Hz à 60 Hz
	Synchronisation	Numérique
Ports d'entrée		Audio, LAN, HDMI 1, HDMI 2, IR & Light sensor, Pixel Sensor, DVI, DisplayPort IN, USB, RS-232C IN
Ports sortie		DisplayPort OUT, RS-232C OUT, SPEAKER OUT
Alimentation	Puissance nominale	100-240 V CA ~ 50/60 Hz 1,5 A
	Consommation électrique	
	55LS55A	Mode sous tension : 120 W (typ.) Mode Veille (DVI, HDMI) : ≤ 1 W Mode Veille (DisplayPort) : ≤ 0,7 W Mode hors tension : ≤ 0,5 W
	55LS53A	Mode sous tension : 110 W (typ.) Mode Veille (DVI, HDMI) : ≤ 1 W Mode Veille (DisplayPort) : ≤ 0,7 W Mode hors tension : ≤ 0,5 W
Conditions environnementales	Température de fonctionnement	0 °C à 40 °C
	Taux d'humidité de fonctionnement	10 % à 80 %
	Température de stockage	-20 °C à 60 °C
	Taux d'humidité de stockage	5 % à 95 %

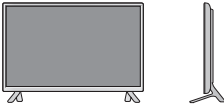
Les spécifications indiquées ci-dessus peuvent être modifiées sans préavis dans le but d'améliorer la qualité.

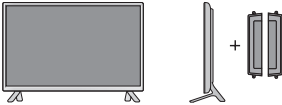
Dimensions (largeur x hauteur x profondeur) / Poids		
	1240,9 mm x 717,2 mm x 56,8 mm / 17,8 kg	
		
	1240,9 mm x 770,8 mm x 247 mm / 18,1 kg	
		
1240,9 mm x 717,2 mm x 91,4 mm / 18,6 kg		
		
1240,9 mm x 770,8 mm x 247 mm / 18,9 kg		

* **Applicable uniquement pour les modèles prenant en charge les haut-parleurs.**



Audio	Sortie audio RMS	10 W + 10 W (R + L)
	Sensibilité d'entrée	0,7 Vrms
	Impédance des haut-parleurs	8 Ω

Les spécifications indiquées ci-dessus peuvent être modifiées sans préavis dans le but d'améliorer la qualité.

65LS53A

Écran LCD	Type d'écran	163,8 cm TFT (Thin Film Transistor) Écran LCD (Liquid Crystal Display) Diagonale de l'écran : 163,8 cm classe 65" (64,5" visible en diagonale)
	Distance entre pixels	0,744 mm (H) x 0,744 mm (V)
Signal vidéo	Résolution maximale	1920 x 1080 à 60 Hz - Il se peut que la prise en charge ne soit pas possible sur certains systèmes d'exploitation ou types de carte vidéo.
	Résolution recommandée	1920 x 1080 à 60 Hz - Il se peut que la prise en charge ne soit pas possible sur certains systèmes d'exploitation ou types de carte vidéo.
	Fréquence horizontale	HDMI / DVI / DisplayPort : 30 KHz à 83 KHz
	Fréquence verticale	HDMI / DVI / DisplayPort : 56 Hz à 60 Hz
	Synchronisation	Numérique
Ports d'entrée		Audio, LAN, HDMI 1, HDMI 2, IR & Light sensor, Pixel Sensor, DVI, DisplayPort IN, USB, RS-232C IN
Ports sortie		DisplayPort OUT, RS-232C OUT, SPEAKER OUT
Alimentation	Puissance nominale	100-240 V CA ~ 50/60 Hz 2,0 A
	Consommation électrique	Mode sous tension : 165 W (typ.) Mode Veille (DVI, HDMI) : ≤ 1 W Mode Veille (DisplayPort) : ≤ 0,7 W Mode hors tension : ≤ 0,5 W
Conditions environnementales	Température de fonctionnement	0 °C à 40 °C
	Taux d'humidité de fonctionnement	10 % à 80 %
	Température de stockage	-20 °C à 60 °C
	Taux d'humidité de stockage	5 % à 95 %

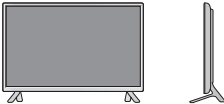
Les spécifications indiquées ci-dessus peuvent être modifiées sans préavis dans le but d'améliorer la qualité.

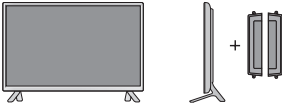
Dimensions (largeur x hauteur x profondeur) / Poids		
	1461,6 mm x 843 mm x 57,6 mm / 30,9 kg	
		
	1461,6 mm x 900,6 mm x 313 mm / 32,3 kg	
		
1461,6 mm x 843 mm x 92,6 mm / 31,7 kg		
		
1461,6 mm x 900,6 mm x 313 mm / 33,1 kg		

* **Applicable uniquement pour les modèles prenant en charge les haut-parleurs.**

Audio	Sortie audio RMS	10 W + 10 W (R + L)
	Sensibilité d'entrée	0,7 Vrms
	Impédance des haut-parleurs	8 Ω

Les spécifications indiquées ci-dessus peuvent être modifiées sans préavis dans le but d'améliorer la qualité.

Dimensions

L'aspect réel des produits et des accessoires présentés dans ce manuel peut différer des illustrations. Reportez-vous à la section «**Installation au mur**» pour la taille des vis.

32LS53A

(Unité de mesure : mm)

FRANÇAIS

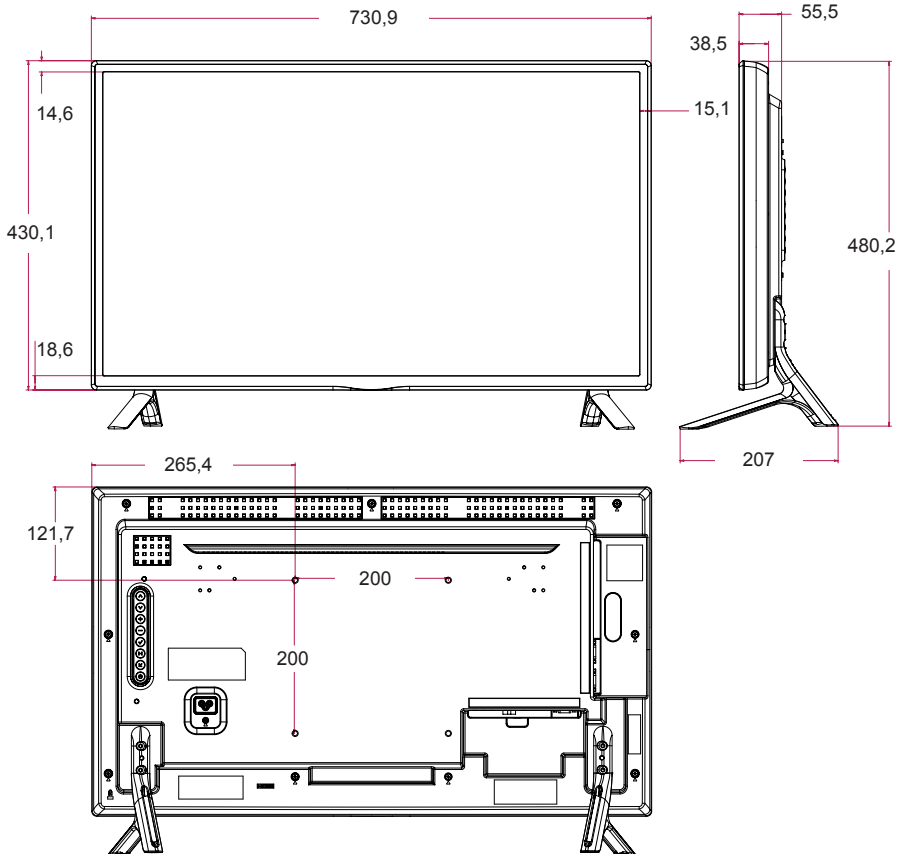

Les spécifications produit affichées ci-dessus peuvent être modifiées sans avis préalable en cas de mise à jour des fonctions.

Dimensions

L'aspect réel des produits et des accessoires présentés dans ce manuel peut différer des illustrations. Reportez-vous à la section «**Installation au mur**» pour la taille des vis.

42LS55A

42LS53A

(Unité de mesure : mm)

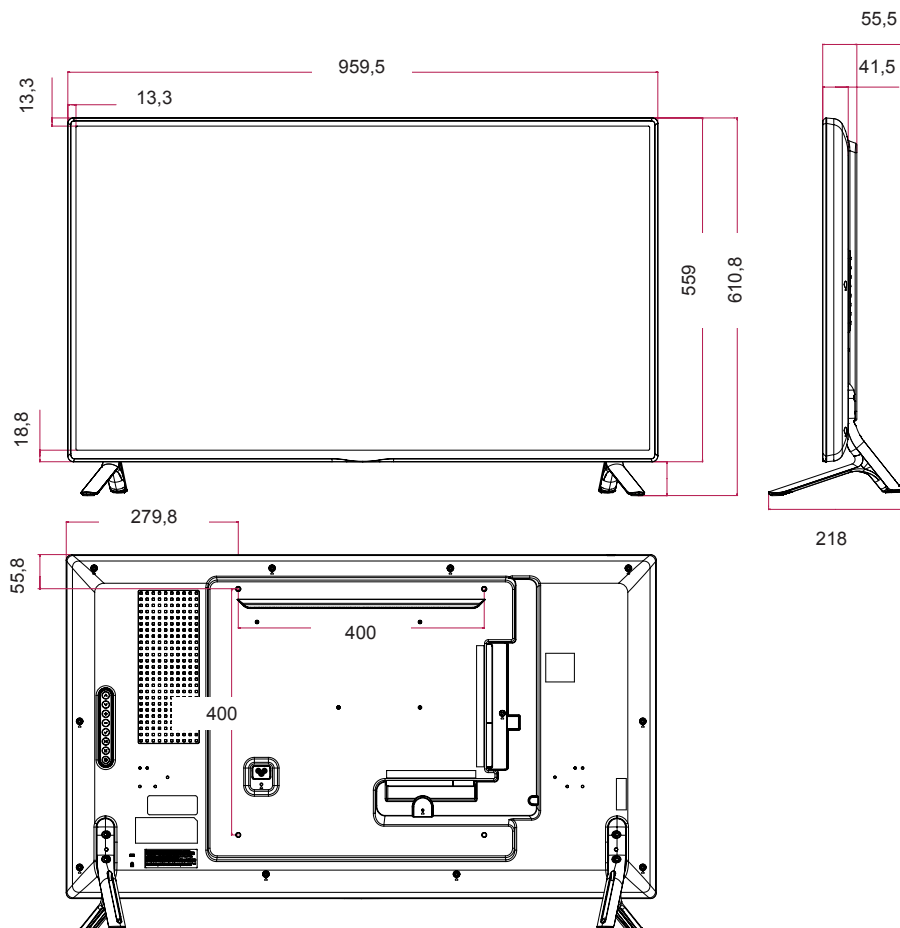

Les spécifications produit affichées ci-dessus peuvent être modifiées sans avis préalable en cas de mise à jour des fonctions.

Dimensions

L'aspect réel des produits et des accessoires présentés dans ce manuel peut différer des illustrations. Reportez-vous à la section «**Installation au mur**» pour la taille des vis.

47LS55A

47LS53A

(Unité de mesure : mm)

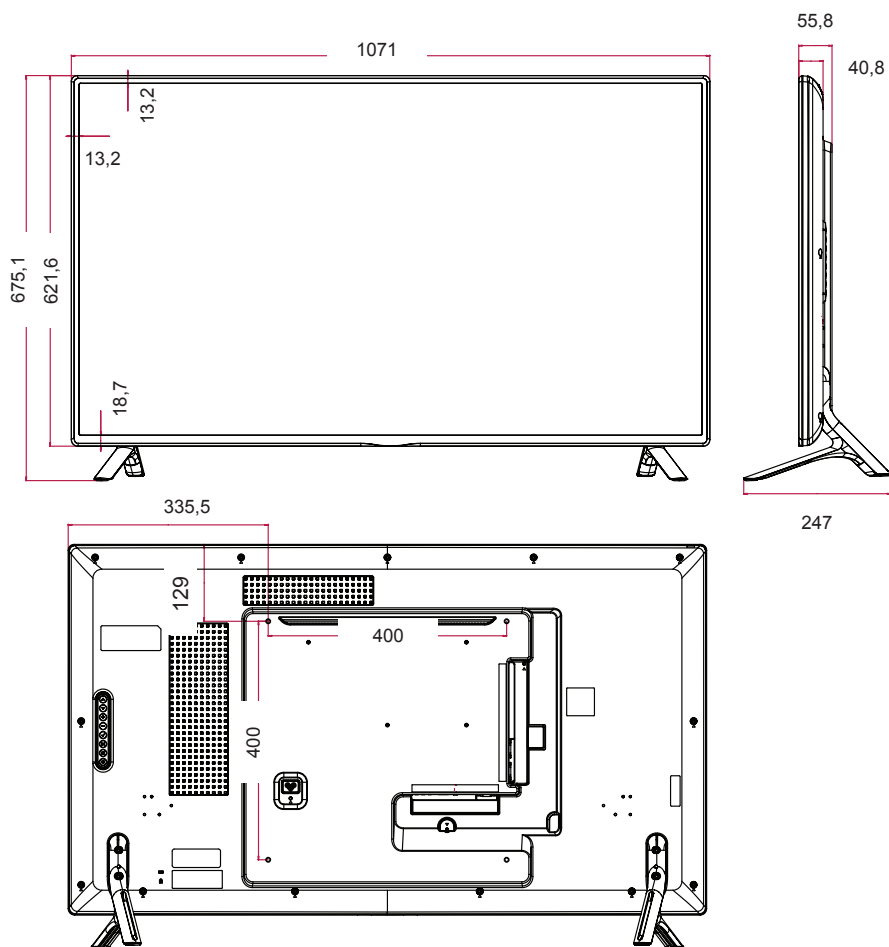

Les spécifications produit affichées ci-dessus peuvent être modifiées sans avis préalable en cas de mise à jour des fonctions.

Dimensions

L'aspect réel des produits et des accessoires présentés dans ce manuel peut différer des illustrations. Reportez-vous à la section «**Installation au mur**» pour la taille des vis.

55LS55A

55LS53A

(Unité de mesure : mm)

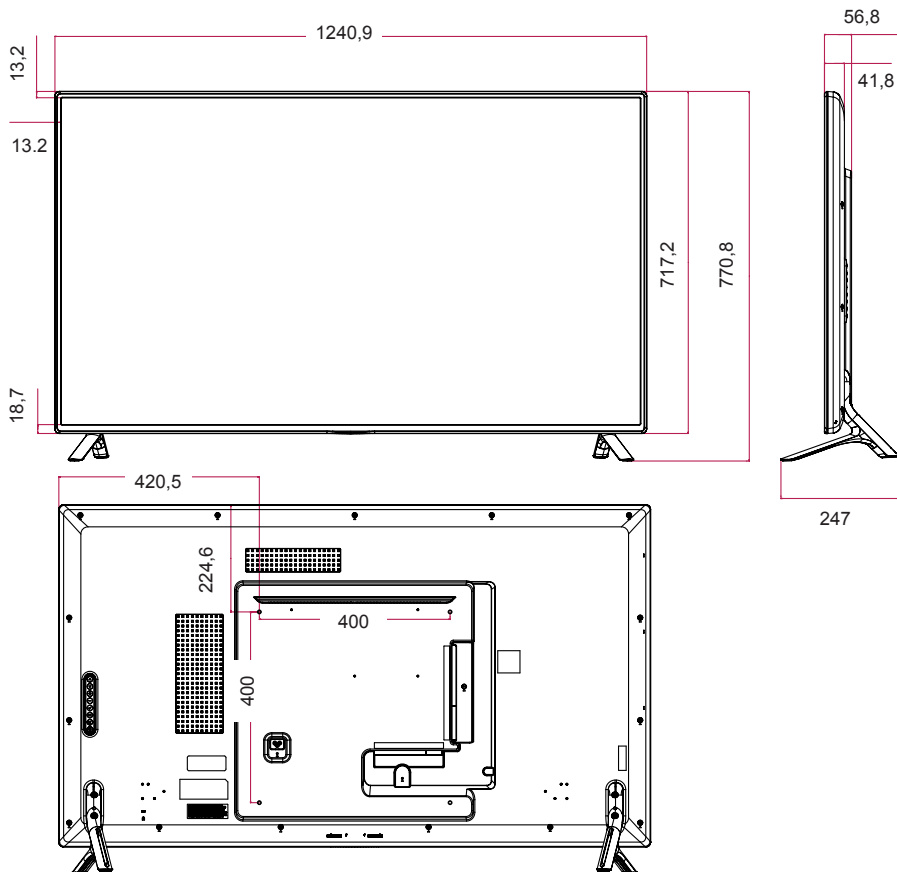

Les spécifications produit affichées ci-dessus peuvent être modifiées sans avis préalable en cas de mise à jour des fonctions.

Dimensions

L'aspect réel des produits et des accessoires présentés dans ce manuel peut différer des illustrations. Reportez-vous à la section «**Installation au mur**» pour la taille des vis.

65LS53A

(Unité de mesure : mm)

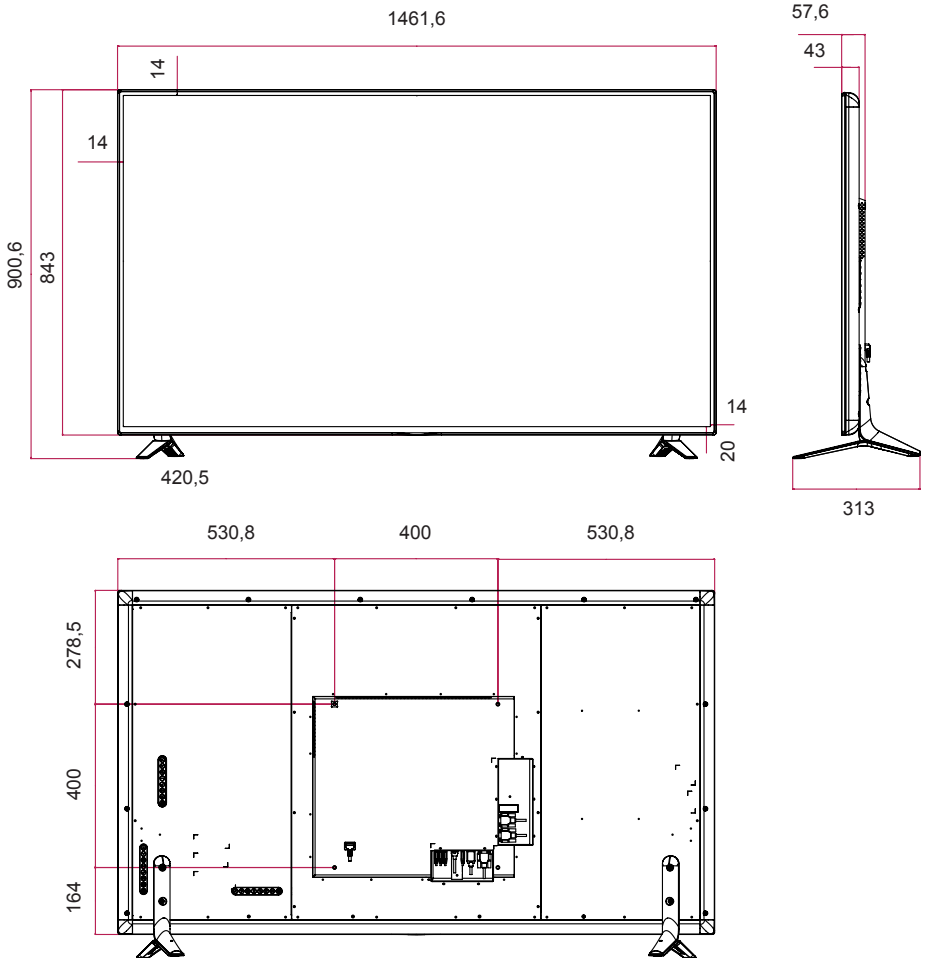

Les spécifications produit affichées ci-dessus peuvent être modifiées sans avis préalable en cas de mise à jour des fonctions.

**Mode de prise en charge HDMI/ DVI/
DisplayPort (PC)**

Résolution	Fréquence horizontale (kHz)	Fréquence verticale (Hz)
640 x 480	31,469	59,94
800 x 600	37,879	60,317
1024 x 768	48,363	60
1 280 x 720	44,772	59,855
1 366 x 768	47,7	60
1 280 x 1 024	63,981	60,02
1 680 x 1 050	65,290	59,954
1 920 x 1 080	67,5	60

Mode DTV

Résolution	HDMI / DisplayPort (DTV)
480i	x
576i	x
480p	o
576p	o
720p	o
1080i	o
1080p	o

! REMARQUE











- Résolutions PC disponibles pour l'option Label des sources avec les modes d'entrée HDMI/DVI/DisplayPort : 640 x 480/60 Hz, 1280 x 720/60 Hz, 1920 x 1080/60 Hz ; 480p, 720p et 1080p DTV.

! REMARQUE

- Fréquence verticale : l'image à l'écran change des douzaines de fois par seconde comme une lampe fluorescente. La fréquence verticale ou le taux de rafraîchissement est le nombre d'images affichées par seconde. Cette valeur est exprimée en Hz.
- Fréquence horizontale : l'intervalle horizontal est la durée nécessaire à l'affichage d'une ligne horizontale. Lorsque 1 est divisé par l'intervalle horizontal, le nombre de lignes horizontales affichées par seconde peut être calculé comme fréquence horizontale. Cette valeur est exprimée en kHz.

CODES IR

Tous les modèles ne prennent pas en charge la fonction HDMI/USB.
Certains codes de touche peuvent ne pas être pris en charge selon le modèle.

Code (hexadécimal)	Fonction	Remarques
08	 POWER	Bouton de la télécommande
C4	MONITOR ON	Bouton de la télécommande
C5	MONITOR OFF	Bouton de la télécommande
95	Energy Saving	Bouton de la télécommande
0B	INPUT	Bouton de la télécommande
10	Touche numérique 0	Bouton de la télécommande
11	Touche numérique 1	Bouton de la télécommande
12	Touche numérique 2	Bouton de la télécommande
13	Touche numérique 3	Bouton de la télécommande
14	Touche numérique 4	Bouton de la télécommande
15	Touche numérique 5	Bouton de la télécommande
16	Touche numérique 6	Bouton de la télécommande
17	Touche numérique 7	Bouton de la télécommande
18	Touche numérique 8	Bouton de la télécommande
19	Touche numérique 9	Bouton de la télécommande
02	Volume  (+)	Bouton de la télécommande
03	Volume  (-)	Bouton de la télécommande
E0	BRIGHTNESS  (Page précédente)	Bouton de la télécommande
E1	BRIGHTNESS  (Page suivante)	Bouton de la télécommande
DC	3D	Bouton de la télécommande
32	1/a/A	Bouton de la télécommande
2F	CLEAR	Bouton de la télécommande
7E	 SIMPLINK	Bouton de la télécommande
79	ARC (MARK) (Format de l'image)	Bouton de la télécommande
4D	PSM (Picture Mode (Mode Image))	Bouton de la télécommande
09	MUTE	Bouton de la télécommande
43	SETTINGS (MENU)	Bouton de la télécommande
99	Auto Config. (Config. automatique)	Bouton de la télécommande
40	Haut 	Bouton de la télécommande
41	Bas 	Bouton de la télécommande
06	Droite 	Bouton de la télécommande
07	Gauche 	Bouton de la télécommande
44	OK	Bouton de la télécommande
28	BACK	Bouton de la télécommande

Code (hexadécimal)	Fonction	Remarques
7B	TILE	Bouton de la télécommande
5B	EXIT	Bouton de la télécommande
72	ID ON (ROUGE)	Bouton de la télécommande
71	ID OFF (VERT)	Bouton de la télécommande
63	JAUNE	Bouton de la télécommande
61	BLEU	Bouton de la télécommande
B1	■	Bouton de la télécommande
B0	▶	Bouton de la télécommande
BA		Bouton de la télécommande
8F	◀◀	Bouton de la télécommande
8E	▶▶	Bouton de la télécommande
5F	W.BAL	Bouton de la télécommande
3F	S.MENU	Bouton de la télécommande
7C	HOME	Bouton de la télécommande

POUR CONTRÔLER PLUSIEURS PRODUITS

Utilisez cette méthode pour connecter plusieurs produits à un seul PC. Vous pouvez contrôler plusieurs produits à la fois en les connectant à un même PC.

Dans le menu Option, le Set ID doit être compris entre 1 et 255 sans être en double.

Connexion du câble

Branchez le câble RS-232C comme illustré.

Le protocole RS-232C est utilisé pour la communication entre le PC et le produit. Vous pouvez mettre le produit sous/hors tension, sélectionner une source d'entrée ou régler le menu de l'écran depuis votre ordinateur.

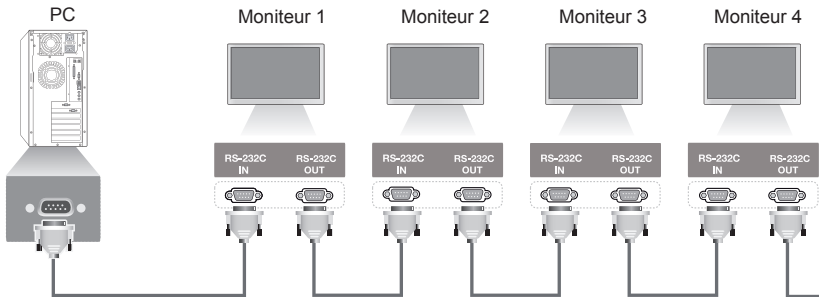

Câble RS-232C (vendu séparément)

Configurations RS-232C

Configurations 8 fils (câble RS-232C standard)

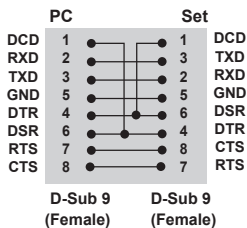

Paramètre de communication

Débit en bauds : 9 600 bps

Longueur des données : 8 bits

Bit de parité : aucun

Bit d'arrêt : 1 bit

Contrôle du flux : aucun

Code de communication : Code ASCII

Utilisez un câble croisé (inversé)

REMARQUE

- Si vous utilisez des connexions à 3 fils (non-standard), vous ne pouvez pas utiliser de guirlande IR.

REMARQUE

- Lorsque les moniteurs connectés en guirlande (qui contrôle plusieurs moniteurs) sont activés et désactivés successivement, certains moniteurs peuvent ne pas s'allumer. Dans ce cas, vous pouvez désactiver ces moniteurs en appuyant sur le bouton **MONITOR ON**, et non sur le bouton **POWER (MARCHÉ)**.

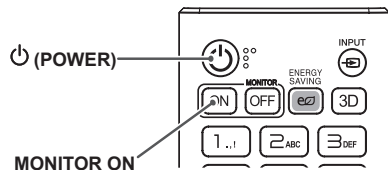

Liste de référence de la commande

		COMMANDE		DONNÉES (Hexadécimales)
		1	2	
01	Power (Alimentation)	k	a	00 à 01
02	Select input (Sélectionner source d'entrée)	x	b	Voir « Select Input » (Sélectionner source d'entrée)
03	Aspect Ratio (Format de l'image)	k	c	Voir « Aspect Ratio » (Format de l'image)
04	Energy Saving (Économie d'énergie)	j	q	Voir « Energy Saving » (Économie d'énergie)
05	Picture Mode (Mode Image)	d	x	Voir « Picture Mode » (Mode Image)
06	Contrast (Contraste)	k	g	00 à 64
07	Brightness (Luminosité)	k	h	00 à 64
08	Sharpness (Netteté)	k	k	00 à 32
09	Color (Couleur)	k	i	00 à 64
10	Tint (Teinte)	k	j	00 à 64
11	Color temperature (Température de couleur)	x	u	00 à 64
12	Balance (Balance)	k	t	00 à 64
13	Sound Mode (Mode du son)	d	y	Voir « Mode du son »
14	Mute (Sourdine)	k	e	00 à 01
15	Volume Control (Réglage du volume)	k	f	00 à 64
16	Time 1 (Heure 1) (année/mois/jour)	f	a	Voir « Time 1 » (Heure 1)
17	Time 2 (Heure 2) (heure/minute/seconde)	f	x	Voir « Time 2 » (Heure 2)
18	Off time schedule (Programmation Heure d'arrêt)	f	c	00 à 01
19	On time Schedule (Programmation Heure de marche)	f	b	00 à 01
20	Off Timer (Heure d'arrêt) (Répéter / Heure)	f	e	Voir « Heure d'arrêt »
21	On Timer (Heure de mise en marche) (Répéter / Heure)	f	d	Voir « Heure de mise en marche »
22	Source d'entrée de l'heure de marche	f	u	Voir « Source d'entrée de l'heure de marche ».
23	No Signal Power Off (15Min) (Arrêt pour absence de signal (15 min.))	f	g	00 à 01
24	Auto power off (Arrêt auto)	m	n	00 à 01
25	Language (Langue)	f	i	Voir « Langue »
26	Reset (Réinitialisation)	f	k	00, 02
27	Current Temperature (Température actuelle)	d	n	FF
28	Key (Touche)	m	c	Voir « Touche »
29	Time Elapsed (Temps écoulé)	d	l	FF
30	Product Serial Number (Numéro de série du produit)	f	y	FF
31	Software Version (Version du logiciel)	f	z	FF
32	White Balance Red Gain (Gain rouge de la balance des blancs)	j	m	00 à FE
33	White Balance Green Gain (Gain vert de la balance des blancs)	j	n	00 à FE

		COMMANDE		DONNÉES (Hexadécimales)
		1	2	
34	White Balance Blue Gain (Gain bleu de la balance des blancs)	j	o	00 à FE
35	White Balance Red Offset (Décalage rouge de la balance des blancs)	s	x	00 à FE
36	White Balance Green Offset (Décalage vert de la balance des blancs)	s	y	00 à FE
37	White Balance Blue Offset (Décalage bleu de la balance des blancs)	s	z	00 à FE
38	Backlight (Rétroéclairage)	m	g	00 à 64
39	Screen off (Écran désactivé)	k	d	00 à 01
40	Tile Mode (mode Mosaïque)	d	d	00 à FF
41	Check Tile Mode (Vérification du mode Mosaïque)	d	z	FF
42	Tile ID (ID mosaïque)	d	i	Voir « ID mosaïque »
43	Natural Mode (Mode naturel)	d	j	00 à 01
44	DPM Select (Sélection DPM)	f	j	00 à 07
45	Remote Control/Local Key Lock (Verrouillage de la télécommande et des boutons de l'écran)	k	m	00 à 01
46	Power On Delay (Allumage retardé)	f	h	00 à 64
47	Fail Over Select (Sélection du mode Panne)	m	i	00 à 02
48	Fail Over Input Select (Sélection de source d'entrée du mode Panne)	m	j	Voir « Sélection de source d'entrée du mode Panne »
49	IR Operation (Fonctionnement IR)	t	p	00 à 02
50	Local Key Operation (Fonctionnement des boutons du moniteur)	t	o	00 à 02
51	Check the status (Vérification de l'état)	s	v	Voir « Vérification de l'état »
52	Check Screen (Vérification de l'écran)	t	z	00 à 01
53	Speakers (Haut-parleurs)	d	v	00 à 01

* Remarque : Seules les commandes d'alimentation et autres commandes essentielles peuvent être utilisées lors de la lecture de fichiers multimédia depuis un périphérique USB ou depuis la mémoire interne/externe. Les autres commandes (hors alimentation et commandes essentielles) seront traitées en tant que NG. Certaines commandes peuvent ne pas être prises en charge selon le modèle.

Protocole de transmission / réception

Transmission

[Command1][Command2][][Set ID][][Data][Cr]

- * [Command 1] : permet de sélectionner les paramètres d'usine ou les modes de réglage utilisateur.
- * [Command 2] : permet de contrôler les moniteurs.
- * [Set ID] : permet de sélectionner le moniteur que vous voulez contrôler. Un Set ID unique peut être attribué à chaque moniteur, de 1 à 255 (01H à FFH) ; pour ce faire, accédez à l'option Paramètres du menu OSD.
Si vous sélectionnez « 00H » en tant que Set ID, vous obtenez le contrôle simultané de tous les moniteurs connectés.
- * [Data] : permet de transmettre les données de commande.
Le nombre de données peut augmenter selon la commande.
- * [Cr] : Carriage Return (retour chariot). Correspond à « 0x0D » en ASCII.
- * [] : espace. Correspond à « 0x20 » en ASCII.

Acknowledgement

[Command2][][Set ID][][OK/NG][Data][x]

- * Le produit transmet un accusé de réception (ACK) en fonction de ce format lors de la réception de données normales. À ce moment, si les données sont de type « FF », cela indique les données d'état actuelles. Si les données sont en mode écriture, il renvoie les données de l'ordinateur.
Si une commande est envoyée avec Set ID « 00 » (=0x00), les données sont appliquées à tous les moniteurs, et tous les moniteurs ne renvoient pas un accusé de réception (ACK).
- * Si la valeur de données « FF » est envoyée en mode contrôle via RS-232C, la valeur de réglage actuelle d'une fonction peut être vérifiée (pour certaines fonctions uniquement).
- * Certaines commandes ne sont pas prises en charge selon le modèle.

01. Power (Alimentation) (Command: k a)

Permet d'allumer / d'éteindre le moniteur.

Transmission

[k][a][][Set ID][][Data][Cr]

Données 00 : Désactivé
01 : Activé

Acknowledgement

[a][][Set ID][][OK/NG][Data][x]

*Le signal d'accusé de réception est renvoyé correctement uniquement lorsque le moniteur fonctionne de façon intégrale.

* Un certain délai peut être constaté entre les signaux de transmission et d'accusé de réception.

02. Select Input (Sélectionner source d'entrée) (Command: x b)

Permet de sélectionner un signal d'entrée.

Transmission

[x][b][][Set ID][][Data][Cr]

Données 70 : DVI (PC)
80 : DVI (DTV)
90 : HDMI1 (DTV)
A0 : HDMI1 (PC)
91 : HDMI2 (DTV)
A1 : HDMI2 (PC)
C0 : DisplayPort (DTV)
D0 : DisplayPort (PC)

Acknowledgement

[b][][Set ID][][OK/NG][Data][x]

* Certains signaux d'entrée peuvent ne pas être pris en charge selon le modèle.

03. Aspect Ratio (Format de l'image) (Command: k c)

Permet d'ajuster le format de l'image.

Transmission

[k][c][][Set ID][][Data][Cr]

Données 01 : 4:3
02 : 16:9
04 : Zoom
06 : Définir par programme
09 : Analyse seule (720p ou plus)
10 à 1F : Zoom cinéma 1 à 16

* Les types de données disponibles peuvent varier selon le signal d'entrée. Pour plus d'informations, voir la section « Format de l'image » du manuel d'utilisation.

* Le format de l'image peut varier selon la configuration d'entrée du modèle.]

Acknowledgement

[c][][Set ID][][OK/NG][Data][x]

04. Energy Saving (Économie d'énergie) (Command: j q)

Permet de régler la fonction Energy Saving (Économie d'énergie).

Transmission

[j][q][][Set ID][][Data][Cr]

Données 00 : Désactivé
01 : minimum
02 : Moyen
03 : maximum
04 : automatique
05 : écran désactivé

Acknowledgement

[q][][Set ID][][OK/NG][Data][x]

** Fonction non prise en charge sur certains modèles.

05. Picture Mode (Mode Image) (Command: d x)

Permet de sélectionner des Mode Image.

Transmission

[d][x][][Set ID][][Data][Cr]

Données 00 : Vif
01 : Standard
02 : Cinéma
03 : Sports
04 : Jeux
05 : Expert 1
06 : Expert 2
08 : APS

Acknowledgement

[x][][Set ID][][OK/NG][Data][x]

06. Contrast (Contraste) (Command: k g)

Permet d'ajuster le contraste à l'écran.

Transmission

[k][g][][Set ID][][Data][Cr]

Données 00 à 64 : Contrast (Contraste) 0 à 100

Acknowledgement

[g][][Set ID][][OK/NG][Data][x]

07. Brightness (Luminosité) (Command: k h)

Permet de régler la luminosité de l'écran.

Transmission

[k][h][][Set ID][][Data][Cr]

Données 00 à 64 : Luminosité 0 à 100

Acknowledgement

[h][][Set ID][][OK/NG][Data][x]

10. Tint (Teinte) (Command: k j)

Permet d'ajuster la teinte de l'écran.

Transmission

[k][j][][Set ID][][Data][Cr]

Données 00 à 64 : teinte rouge 50 à vert 50

Acknowledgement

[j][][Set ID][][OK/NG][Data][x]

08. Sharpness (Netteté) (Command: k k)

Permet d'ajuster la netteté de l'écran.

Transmission

[k][k][][Set ID][][Data][Cr]

Données 00 à 32 : Netteté 0 à 50

Acknowledgement

[k][][Set ID][][OK/NG][Data][x]

11. Color Temperature (Température de couleur)**(Command : x u)**

Permet d'ajuster la température de couleur.

Transmission

[x][u][][Set ID][][Data][Cr]

Données 00 à 64 : chaud 50 à froid 50

Acknowledgement

[u][][Set ID][][OK/NG][Data][x]

09. Color (Couleur) (Command : k i)

Permet de paramétrer les couleurs de l'écran.

Transmission

[k][i][][Set ID][][Data][Cr]

Données 00 à 64 : Couleur 0 à 100

Acknowledgement

[i][][ID][][OK/NG][Données][x]

12. Balance (Command: k t)

Permet de régler la balance sonore.

Transmission

[k][t][][Set ID][][Data][Cr]

Données 00 à 64 : gauche 50 à droite 50

Acknowledgement

[t][][Set ID][][OK/NG][Data][x]

13. Sound mode (Mode du son) (Command : d y)

Permet de sélectionner les préréglages du son.

Transmission

[d][y][][Set ID][][Data][Cr]

- Données 01 : Standard
 02 : Musique
 03 : Cinéma
 04 : Sports
 05 : Jeux
 07 : Actualités

Acknowledgement

[y][][Set ID][][OK/NG][Data][x]

14. Mute (Sourdine) (Command : k e)

Permet de couper / remettre le son.

Transmission

[k][e][][Set ID][][Data][Cr]

- Données 00 : Muet
 01 : Son activé

Acknowledgement

[e][][ID][][OK/NG][Données][x]

15. Volume Control (Commande du volume) (Command: k f)

Permet de régler le volume de lecture.

Transmission

[k][f][][Set ID][][Data][Cr]

- Données 00 à 64 : Volume 0 à 100

Acknowledgement

[f][][Set ID][][OK/NG][Data][x]

16. Time 1 (année / mois / jour) (Command : f a)

Permet de régler la valeur Time 1 (année/mois/jour).

Transmission

[f][a][][Set ID][][Data1][][Data2][][Data3][Cr]

- Données 1 04 à 1B : de 2014 à 2037
 Données 2 01 à 0C : janvier à décembre
 Données 3 01 à 1F : 1er au 31

* Saisissez « fa [Set ID] ff » pour afficher les paramètres Time 1 (année/mois/jour).

Acknowledgement

[a][][Set ID][][OK/NG][Data1][Data2][Data3][x]

17. Time 2 (Heure / Minute / Seconde) (Command : f x)

Permet de régler la valeur Time 2 (heure/minute/seconde).

Transmission

[f][x][][Set ID][][Data1][][Data2][][Data3][Cr]

- Données 1 00 à 17 : de 00 à 23 heures
 Données 2 00 à 3B : de 00 à 59 minutes
 Données 3 00 à 3B : de 00 à 59 secondes
 * Saisissez « fa [Set ID] ff » pour afficher les paramètres Time 2 (heure/minute/seconde).

** Cette fonction est uniquement disponible lorsque la valeur Time 1 (année/mois/jour) est définie.

Acknowledgement

[x][][Set ID][][OK/NG][Data1][Data2][Data3][x]

18. Off Time Schedule (Programmation Heure d'arrêt) (Command : f c)

Active / désactive la fonction Off Time Schedule (Programmation Heure d'arrêt).

Transmission

[f][c][][Set ID][][Data][Cr]

- Données 00 : Désactivé
 01 : Activé

Acknowledgement

[c][][Set ID][][OK/NG][Data][x]

19. On Time Schedule (Programmation Heure de mise en marche) (Command : f b)

Active / désactive la fonction On Time schedule (Programmation Heure de mise en marche).

Transmission

[f][b][][Set ID][][Data][Cr]

- Données 00 : Désactivé
 01 : Activé

Acknowledgement

[b][][Set ID][][OK/NG][Data][x]

20. Off Timer (Heure d'arrêt)(Répéter / Heure) (Command : f e)

Permet de configurer les paramètres concernant l'heure d'arrêt (Répéter / Heure).

Transmission

[f][e][][Set ID][][Data1][][Data2][][Data3][Cr]

Data1

1. f1h à f7h (lecture de données)

F1 : lire les premières données d'arrêt

F2 : lire les deuxièmes données d'arrêt

F3 : lire les troisièmes données d'arrêt

F4 : lire les quatrièmes données d'arrêt

F5 : lire les cinquièmes données d'arrêt

F6 : lire les sixièmes données d'arrêt

F7 : lire les septièmes données d'arrêt

2. e1h à e7h (suppression d'un index), e0h (suppression de tous les index)

E0 : permet de supprimer tous les paramètres de l'Heure d'arrêt

E1 : permet de supprimer le 1er paramètre d'arrêt

E2 : permet de supprimer le 2ème paramètre d'arrêt

E3 : permet de supprimer le 3ème paramètre d'arrêt

E4 : permet de supprimer le 4ème paramètre d'arrêt

E5 : permet de supprimer le 5ème paramètre d'arrêt

E6 : permet de supprimer le 6ème paramètre d'arrêt

E7 : permet de supprimer le 7ème paramètre d'arrêt

3. 01h à 0Ch (permet de définir le jour de la semaine pour l'Heure d'arrêt)

01 : une fois

02. Chaque jour

03 : Du lundi au vendredi

04 : Du lundi au samedi

05 : Samedi et dimanche

06. Tous les dimanches

07. Tous les lundis

08. Tous les mardis

09. Tous les mercredis

0A. Tous les jeudis

0B. Tous les vendredis

0C. Tous les samedis

Données 200 à 17 : de 00 à 23 heures

Données 300 à 3B : de 00 à 59 minutes

* Pour consulter ou supprimer la liste de Programmation de l'heure d'arrêt, il faut que [Data2][Data3] soient configurés sur FFH.

Exemple 1 : fe 01 f1 ff ff - Lit les données du premier index dans Heure d'arrêt.

Exemple 2 : fe 01 e1 ff ff - Supprime les données du premier index de l'Heure d'arrêt.

Exemple 3 : fe 01 04 02 03 - Règle l'Heure d'arrêt sur 02h03 du lundi au samedi.

* Cette fonction est uniquement disponible lorsque Time 1 (année/mois/jour) et Time 2 (heure/minute/seconde) sont réglés.

Acknowledgement

[e][][Set ID][][OK/NG][Data1][Data2][Data3][x]

21. Heure de mise en marche (On timer) (Répéter / Heure) (Command : f d)

Permet de configurer les paramètres concernant l'heure de mise en marche (Répéter / Heure).

Transmission

[f][d][][Set ID][][Data1][][Data2][][Data3][Cr]

Data1

1. f1h à f7h (lecture de données)

F1 : lire les premières données de mise en marche

F2 : lire les deuxièmes données de mise en marche

F3 : lire les troisièmes données de mise en marche

F4 : lire les quatrièmes données de mise en marche

F5 : lire les cinquièmes données de mise en marche

F6 : lire les sixièmes données de mise en marche

F7 : lire les septièmes données de mise en marche

2. e1h à e7h (suppression d'un index), e0h (suppression de tous les index)

E0 : permet de supprimer tous les paramètres de l'Heure de mise en marche

E1 : permet de supprimer le 1er paramètre de mise en marche

E2 : permet de supprimer le 2ème paramètre de mise en marche

E3 : permet de supprimer le 3ème paramètre de mise en marche

E4 : permet de supprimer le 4ème paramètre de mise en marche

E5 : permet de supprimer le 5ème paramètre de mise en marche

E6 : permet de supprimer le 6ème paramètre de mise en marche

E7 : permet de supprimer le 7ème paramètre de mise en marche

3. 01h à 0Ch (permet de définir le jour de la semaine pour l'Heure de mise en marche)

01 : une fois

02. Chaque jour

03 : Du lundi au vendredi

04 : Du lundi au samedi

05 : Samedi et dimanche

06. Tous les dimanches

07. Tous les lundis

08. Tous les mardis

09. Tous les mercredis

0A. Tous les jeudis

0B. Tous les vendredis

0C. Tous les samedis

Données 200 à 17 : de 00 à 23 heures

Données 300 à 3B : de 00 à 59 minutes

* Pour consulter ou supprimer une liste de Programmation de l'heure de mise en marche, il faut que [Data2][Data3] soient configurés sur FFH.

Exemple 1 : fd 01 f1 ff ff - Lit les données du premier index de l'Heure de mise en marche.

Exemple 2 : fd 01 e1 ff ff - Supprime les données du premier index de l'Heure de mise en marche.

Exemple 3 : fd 01 04 02 03 - Règle l'Heure de mise en marche sur 02h03 du lundi au samedi.

* Cette fonction est uniquement disponible lorsque Time 1 (année/mois/jour) et Time 2 (heure/minute/seconde) sont réglés.

Acknowledgement

[d][][Set ID][][OK/NG][Data1][Data2][Data3][x]

22. Source d'entrée de l'heure de marche (Commande : f u)

Sélectionnez une source externe pour le paramètre On Time (Heure de marche) actuel et ajoutez une nouvelle planification.

```
Transmission
[f][u][ ][Set ID][ ][Data1][Cr]
[f][u][ ][Set ID][ ][Data1][Data2][Cr]
```

Données (Ajouter le calendrier)
 70: DVI
 90: HDMI1 (DTV)
 91: HDMI2 (DTV)
 C0: Display Port (DTV)

Données 1 (Lire calendrier)
 1. f1h à f7h (Lire données)
 F1 : sélectionner la 1ère entrée de planification
 F2 : sélectionner la 2e entrée de planification
 F3 : sélectionner la 3e entrée de planification
 F4 : sélectionner la 4e entrée de planification
 F5 : sélectionner la 5e entrée de planification
 F6 : sélectionner la 6e entrée de planification
 F7 : sélectionner la 7e entrée de planification

Données 2 (Lire calendrier)
 FF

* Afin de lire l'entrée de planification, saisissez FF pour [Data2].
 Si aucune planification n'est disponible pour [Data1] lors d'une tentative de lecture des données de planification, le texte « NG » s'affiche et l'opération échoue.
 (Exemple 1 : fu 01 90 - Déplacer chaque entrée de planification d'une ligne vers le bas et enregistrer la 1ère entrée de planification en mode HDMI.)
 (Exemple 2 : fu 01 f1 ff - Lire la 1ère entrée de planification.)
 S'il n'existe pas de troisième planification, le texte NG s'affiche et l'opération échoue.

* Cette fonction est prise en charge uniquement lorsque les paramètres 1 (Année/Mois/Jour), 2 (Heure/Minute/Seconde), Heure de marche (mode Répétition / heure) sont définis.

** Fonction non prise en charge sur certains modèles.

```
Accusé de réception
[u][ ][Set ID][ ][OK/NG][Data][x]
[u][ ][Set ID][ ][OK/NG][Data1][Data2][x]
```

23. No Signal Power Off (15Min) (Arrêt pour absence de signal (15 min.)) (Command : f g)

Permet de configurer les paramètres de mise en veille automatique.

```
Transmission
[f][g][ ][Set ID][ ][Data][Cr]
```

Données 00 : Désactivé
 01 : Activé

```
Acknowledgement
[g][ ][Set ID][ ][OK/NG][Data][x]
```

24. Auto power off (Arrêt automatique) (Command: m n)

Permet de configurer les paramètres d'arrêt automatique.

```
Transmission
[m][n][ ][Set ID][ ][Data][Cr]
```

Données 00 : Désactivé
 01 : 4 heures

```
Acknowledgement
[n][ ][Set ID][ ][OK/NG][Data][x]
```

25. Language (Langue) (Command : f i)

Permet de définir la langue de l'affichage.

```
Transmission
[f][i][ ][Set ID][ ][Data][Cr]
```

Données 00 : tchèque
 01 : danois
 02 : allemand
 03 : anglais
 04 : espagnol (Europe)
 05 : grec
 06 : français
 07 : italien
 08 : néerlandais
 09 : norvégien
 0A : portugais
 0B : portugais (Brésil)
 0C : russe
 0D : finnois
 0E : suédois
 0F : coréen
 10 : chinois (cantonais)
 11 : japonais
 12 : chinois (mandarin)

```
Acknowledgement
[i][ ][ID][ ][OK/NG][Données][x]
```

26. Reset (Réinitialisation) (Command : f k)

Permet d'exécuter les fonctions de réinitialisation de l'image et des valeurs d'origine.

Transmission

```
[f][k][ ][Set ID][ ][Data][Cr]
```

Données 00 : Réinitialisation image
02 : Paramètres d'origine (Réinitialisation)

Acknowledgement

```
[k][ ][Set ID][ ][OK/NG][Data][x]
```

27. Current temperature (Température actuelle) (Command : d n)

Permet de contrôler la température à l'intérieur du produit.

Transmission

```
[d][n][ ][Set ID][ ][Data][Cr]
```

Data FF : Vérification de l'état

Acknowledgement

```
[n][ ][Set ID][ ][OK/NG][Data][x]
```

* La température est indiquée sous forme de valeur hexadécimale.

28. Key (Touche) (Command: m c)

Envoie un code de touche pour la télécommande IR.

Transmission

```
[m][c][ ][Set ID][ ][Data][Cr]
```

Données IR_KEY_CODE

Acknowledgement

```
[c][ ][Set ID][ ][OK/NG][Data][x]
```

Pour les codes de touche, reportez-vous à la partie Codes IR.

* Certains codes de touche ne sont pas pris en charge selon le modèle.

29. Time Elapsed (Temps écoulé) (Command : d l)

Permet de vérifier le temps qui s'est écoulé.

Transmission

```
[d][l][ ][Set ID][ ][Data][Cr]
```

Données FF : État de lecture

Acknowledgement

```
[l][ ][Set ID][ ][OK/NG][Data][x]
```

* Les données sont indiquées sous forme de valeur hexadécimale.

30. Product serial number (Numéro de série du produit) (Command : f y)

Permet de vérifier le numéro de série du produit.

Transmission

```
[f][y][ ][Set ID][ ][Data][Cr]
```

Données FF : Vérification du numéro de série du produit

Acknowledgement

```
[y][ ][Set ID][ ][OK/NG][Data][x]
```

* Le format des éléments data est en code ASCII.

31. Software Version (Version du logiciel) (Command : f z)

Permet de vérifier la version du logiciel du produit.

Transmission

```
[f][z][ ][Set ID][ ][Data][Cr]
```

Données FF : vérification de la version logicielle

Acknowledgement

```
[z][ ][Set ID][ ][OK/NG][Data][x]
```

32. White balance red gain (Gain rouge de la balance des blancs) (Command : j m)

Permet de régler la valeur du gain rouge de la balance des blancs.

Transmission

```
[j][m][ ][Set ID][ ][Data][Cr]
```

Données 00 à FE : gain rouge de 0 à 254
FF : pour vérifier la valeur du gain rouge

Acknowledgement

```
[m][ ][Réglage ID][ ][OK/NG][Data][x]
```

35. White Balance Red Offset (Décalage rouge de la balance des blancs) (Command : s x)

Permet de régler la valeur du décalage rouge de la balance des blancs.

Transmission

```
[s][x][ ][Set ID][ ][Data][Cr]
```

Données 00 à FE : décalage rouge de 0 à 254
FF : pour vérifier la valeur du décalage rouge

Acknowledgement

```
[x][ ][Set ID][ ][OK/NG][Data][x]
```

33. White Balance Green Gain (Gain vert de la balance des blancs) (Command : j n)

Permet de régler la valeur du gain vert de la balance des blancs.

Transmission

```
[j][n][ ][Set ID][ ][Data][Cr]
```

Données 00 à FE : gain vert de 0 à 254
FF : pour vérifier la valeur du gain vert

Accusé de réception

```
[n][ ][Set ID][ ][OK/NG][Data][x]
```

36. White Balance Green Offset (Décalage vert de la balance des blancs) (Command : s y)

Permet de régler la valeur du décalage vert de la balance des blancs..

Transmission

```
[s][y][ ][Set ID][ ][Data][Cr]
```

Données 00 à FE : décalage vert de 0 à 254
FF : pour vérifier la valeur du décalage vert

Acknowledgement

```
[y][ ][Set ID][ ][OK/NG][Data][x]
```

34. White Balance Blue Gain (Gain bleu de la balance des blancs) (Command : j o)

Permet de régler la valeur du gain bleu de la balance des blancs.

Transmission

```
[j][o][ ][Set ID][ ][Data][Cr]
```

Données 00 à FE : gain bleu de 0 à 254
FF : pour vérifier la valeur du gain bleu

Acknowledgement

```
[o][ ][Set ID][ ][OK/NG][Data][x]
```

37. White Balance Blue Offset (Décalage bleu de la balance des blancs) (Command : s z)

Permet de régler la valeur du décalage bleu de la balance des blancs.

Transmission

```
[s][z][ ][Set ID][ ][Data][Cr]
```

Données 00 à FE : décalage bleu de 0 à 254
FF : pour vérifier la valeur du décalage bleu

Acknowledgement

```
[z][ ][Set ID][ ][OK/NG][Data][x]
```

38. Backlight (Rétroéclairage) (Command: m g)

Permet de régler la luminosité du rétro-éclairage.

Transmission

[m][g][][Set ID][][Data][Cr]

Données 00 à 64 : Rétroéclairage de 0 à 100

Acknowledgement

[g][][set ID][][OK/NG][Data][x]

39. Screen Off (Écran désactivé) (Command : k d)

Permet d'allumer ou d'éteindre l'écran.

Transmission

[k][d][][Set ID][][Data][Cr]

Données 00 : pour allumer l'écran

01 : pour éteindre l'écran

Acknowledgement

[d][][Set ID][][OK/NG][Data][x]

40. Tile Mode (Mode Mosaïque) (Command : d d)

Permet de configurer le mode Mosaïque et de définir les valeurs correspondant aux différentes lignes et colonnes de la mosaïque.

Transmission

[d][d][][Set ID][][Data][Cr]

Données 00 à FF : le premier octet - colonne

Le second octet - ligne

* 00, 01, 10 et 11 signifient que le mode mosaïque est désactivé

Acknowledgement

[d][][Set ID][][OK/NG][Data][x]

41. Check Tile Mode (Vérification du mode Mosaïque) (Command : d z)

Vérifie le mode Mosaïque.

Transmission

[d][z][][Set ID][][Data][Cr]

Données FF : pour vérifier le mode Mosaïque

Acknowledgement

[z][][Set ID][][OK/NG][Data1][Data2][Data3][x]

Données 1 00 : mode Mosaïque désactivé

01 : mode Mosaïque activé

Données 2 00 à 0F : colonne de la mosaïque

Données 3 00 à 0F : ligne de la mosaïque

42. Tile ID (ID de la mosaïque) (Command : d i)

Permet de régler la valeur ID de la mosaïque du produit.

Transmission

[d][i][][Set ID][][Data][Cr]

Données 01 à E1 : ID de la mosaïque 1 à 225**

FF : pour vérifier l'ID de la mosaïque

**La valeur d'une donnée ne peut excéder la valeur de la ligne x colonne.

Acknowledgement

[i][][ID][][OK/NG][Données][x]

* Si vous saisissez une valeur supérieure à la valeur de la ligne x colonne (à l'exception de 0xFF), ACK devient NG.

43. Mode naturel (en mode mosaïque) (Command: d j)

Pour afficher l'image de façon naturelle, la partie de l'image qui s'afficherait normalement entre les moniteurs est omise.

Transmission

[d][j][][Set ID][][Data][Cr]

Données 00 : Désactivé

01 : Activé

Acknowledgement

[j][][Set ID][][OK/NG][Data][x]

44 DPM Select (Sélection DPM) (Command : f j)

Permet de définir la fonction DPM (Display Power Management, gestion de l'alimentation de l'écran).

Transmission

[f][j][][Set ID][][Data][Cr]

Données 00 : Désactivé
01 : 5 secondes
02 : 10 secondes
03 : 15 secondes
04 : 1 minute
05 : 3 minutes
06 : 5 minutes
07 : 10 minutes

Acknowledgement

[j][][Set ID][][OK/NG][Data][x]

45 Remote Control/Local Key Lock (Verrouillage de la télécommande et des boutons de l'écran) (Command : k m)

Permet de régler le verrouillage des touches de la télécommande et des boutons placés à l'avant de l'écran.

Transmission

[k][m][][Set ID][][Data][Cr]

Données 00 : désactivé (verrou désactivé)
01 : activé (verrou activé)

* Lorsque la télécommande et les touches frontales sont verrouillées en mode Veille, la mise sous tension ne peut pas être effectuée à l'aide de la télécommande ni du bouton Marche-arrêt frontal.

Acknowledgement

[m][][Réglage ID][][OK/NG][Data][x]

46. Power On Delay (Temps de mise en route) (Command : f h)

Permet de définir le délai de programmation au terme duquel le moniteur se met en route. (unité : secondes).

Transmission

[f][h][][Set ID][][Data][Cr]

Données 00 à 64 : min. 0 à 100 (secondes) maximum

Acknowledgement

[h][][Set ID][][OK/NG][Data][x]

47. Fail Over Select (Sélection du mode Panne) (Command : m i)

Permet de sélectionner un mode d'entrée pour le basculement automatique.

Transmission

[m][i][][Set ID][][Data][Cr]

Données 00 : Désactivé
01 : Automatique
02 : Manuel

Acknowledgement

[i][][ID][][OK/NG][Données][x]

48. Fail Over Input Select (Sélection d'entrée du mode Panne) (Command : m j)

Permet de sélectionner une source d'entrée pour le basculement automatique.

* Cette commande est disponible uniquement lorsque le mode Panne (auto) est défini sur Personnalisé.

Transmission

[m][j][][Set ID][][Data1][][Data2][][Data3][][Data4][Cr]

Données 1 à 4 (Priorité 1 à 4)
70 : DVI
90 : HDMI1
91 : HDMI2
C0 : DisplayPort

Acknowledgement

[j][][SetID][][OK/NG][Data1][Data2][Data3][Data4][x]

Données 1 à 4 (Priorité 1 à 4)
70 : DVI
90 : HDMI1
91 : HDMI2
C0 : DisplayPort

49. IR Operation (Fonctionnement IR) (Command : t p)

Permet de configurer les paramètres de fonctionnement IR du produit.

Transmission

[t][p][][Set ID][][Data][Cr]

Données00 : déverrouille tous les boutons
01 : verrouille tous les boutons à l'exception de la touche Marche-Arrêt
02 : verrouille tous les boutons

Acknowledgement

[x][][Set ID][][OK/NG][Data][x]

50. Local Key Operation (Fonctionnement avec les boutons de l'écran) (Command : t o)

Permet de configurer les paramètres locaux d'opérations de base du produit.

Transmission

[t][o][][Set ID][][Data][Cr]

Données 00 : déverrouille toutes les touches
 01 : verrouille toutes les touches sauf la touche Marche
 02 : verrouille toutes les touches

Acknowledgement

[o][][Set ID][][OK/NG][Data][x]

51. Status (État) (Command : s v)

Permet de vérifier l'état actuel du signal du produit.

Transmission

[s][v][][Set ID][][Data][][FF][Cr]

Données 02 : pour vérifier s'il y a un signal ou non
 10 : détection RGB OK/NG (vérifier l'écran)

Acknowledgement

[v][][Set ID][][OK/NG][Data][Data1][x]

Données : 02 (lorsqu'un signal est détecté)

Données 1 00 : aucun signal
 01 : il y a un signal

Données : 10 (vérifier l'écran)

Données 1 00 : résultat de la vérification de l'écran NG
 07 : résultat de la vérification de l'écran OK

* Considéré comme NG si la vérification de l'écran est désactivée

53. Speaker (Haut-parleurs) (Command : d v)

Permet de régler la fonction haut-parleurs.

Transmission

[d][v][][Set ID][][Data][Cr]

Données 00 : Désactivé
 01 : Activé

Acknowledgement

[v][][Set ID][][OK/NG][Data][x]

52. Check Screen (Vérification de l'écran) (Command : t z)

Permet de régler la vérification de l'écran.

Transmission

[t][z][][Set ID][][Data][Cr]

Données 00 : Désactivé
 01 : Activé

Acknowledgement

[z][][Set ID][][OK/NG][Data][x]



REMARQUE

- ENERGY STAR(EPA) n'est pas pris en charge par le modèle 65LS53A.

ENERGY STAR is a set of power-saving guidelines issued by the U.S. Environmental Protection Agency(EPA).



As an ENERGY STAR Partner LGE U. S. A.,Inc. has determined that this product meets the ENERGY STAR guidelines for energy efficiency. Refer to ENERGYSTAR.gov for more information on the ENERGY STAR program.

Lisez les consignes de sécurité avant d'utiliser le produit.

Conservez le manuel d'utilisation (sur CD) à portée de main afin de pouvoir vous y référer ultérieurement.

Le nom du modèle et le numéro de série sont indiqués à l'arrière et sur le côté du produit. Inscrivez-les ci-dessous pour référence ultérieure.

MODÈLE _____

NUMÉRO DE SÉRIE _____

Pour obtenir le code source sous la licence publique générale, la licence publique générale limitée, la licence publique Mozilla ou les autres licences libres de ce produit, rendez-vous sur <http://opensource.lge.com>.

En plus du code source, tous les termes de la licence, ainsi que les exclusions de responsabilité et les droits d'auteur, sont disponibles au téléchargement.

LG Electronics propose de vous fournir le code open source sur CD-ROM en échange des coûts couvrant cet envoi, notamment le coût du support, des frais de port et de prise en charge, une fois la demande reçue par LG Electronics à l'adresse suivante : opensource@lge.com. La validité de cette offre est de trois (3) ans à partir de la date d'achat du produit.

ATTENTION -cet appareil est un produit de catégorie A. Dans un environnement domestique, cet appareil peut provoquer des interférences radio ; si tel est le cas, vous devez prendre les mesures appropriées.

Un bruit temporaire est normal lors de la mise sous tension et hors tension de l'appareil.