



MANUEL D'UTILISATION

MINIÇAÎNE HI-FI

Veillez lire attentivement ce manuel avant d'utiliser votre minichaîne hi-fi et conservez-le pour vous y référer ultérieurement.

CM9950 (CM9950, CMS9950F)

Consignes de sécurité

1

Démarrage



ATTENTION
RISQUE DE DÉCHARGE ÉLECTRIQUE
NE PAS OUVRIR

ATTENTION : AFIN DE RÉDUIRE LE RISQUE DE DÉCHARGE ÉLECTRIQUE, NE RETIREZ PAS LE BOÎTIER (NI L'ARRIÈRE). AUCUNE PIÈCE DE CET APPAREIL N'EST SUSCEPTIBLE D'ÊTRE RÉPARÉE PAR L'UTILISATEUR. CONFIEZ L'ENTRETIEN DE L'APPAREIL À DES PERSONNES QUALIFIÉES.



Le symbole d'un éclair à l'intérieur d'un triangle sert à avertir l'utilisateur de la présence d'une tension dangereuse non isolée dans le corps de l'appareil, qui peut être suffisamment élevée pour provoquer un risque de décharge électrique.



Le symbole d'un point d'exclamation à l'intérieur d'un triangle sert à avertir l'utilisateur de la présence d'instructions d'utilisation et de maintenance (entretien) importantes dans la documentation qui accompagne l'appareil.

AVERTISSEMENT : POUR PRÉVENIR TOUT RISQUE D'INCENDIE OU DE DÉCHARGE ÉLECTRIQUE, N'EXPOSEZ PAS CET APPAREIL À LA PLUIE OU À L'HUMIDITÉ.

ATTENTION : l'appareil ne doit pas être exposé à des projections d'eau ou à des éclaboussures, et aucun objet rempli de liquide tel qu'un vase ne doit être posé sur l'appareil.

AVERTISSEMENT : n'installez pas cet appareil dans un espace confiné tel qu'une bibliothèque ou tout autre meuble similaire.

ATTENTION : n'utilisez pas d'appareil à haute tension autour de cet appareil (tel qu'un tue-insectes électrique). Cet appareil pourrait subir un choc électrique et mal fonctionner.



ATTENTION : cet appareil utilise un système laser. Afin de garantir l'utilisation correcte de cet appareil, veuillez lire attentivement ce manuel d'utilisation et conservez-le pour vous y référer ultérieurement. Si l'appareil nécessite une intervention de maintenance, contactez un point de service après-vente agréé. L'utilisation de commandes, de réglages ou de procédures autres que ceux décrits dans ce document peut entraîner une exposition à des radiations dangereuses. Pour éviter l'exposition directe au faisceau laser, n'essayez pas d'ouvrir le boîtier.

ATTENTION : n'obstruez pas les ouvertures d'aération. Installez l'appareil conformément aux instructions du fabricant.

Les fentes et les ouvertures du boîtier servent à assurer la ventilation et le bon fonctionnement de l'appareil, ainsi qu'à le protéger contre la surchauffe. Les ouvertures ne doivent jamais être bloquées en installant l'appareil sur un lit, un canapé, un tapis ou toute autre surface similaire. Cet appareil ne doit pas être placé dans un emplacement fermé tel qu'une bibliothèque ou une étagère, à moins d'assurer une ventilation adéquate ou que les instructions du fabricant l'autorisent.

PRÉCAUTION concernant le cordon d'alimentation

Il est recommandé de brancher la plupart des appareils sur un circuit dédié.

Autrement dit, un circuit comportant une prise de courant qui alimente uniquement cet appareil et qui n'a ni autres prises ni circuit dérivé. Reportez-vous à la page des caractéristiques de ce manuel d'utilisation pour plus de détails. Ne surchargez pas les prises murales. Les prises murales surchargées, desserrées ou endommagées, les câbles de rallonge, les cordons d'alimentation effilochés, ou les gaines isolantes craquelées ou endommagées constituent un danger. Chacune de ces conditions peut entraîner un risque de décharge électrique ou d'incendie. Examinez régulièrement le cordon de votre appareil. S'il paraît endommagé ou détérioré, débranchez-le, cessez d'utiliser l'appareil et faites remplacer le cordon par un cordon strictement identique auprès d'un point de service après-vente agréé. Protégez le cordon d'alimentation de sorte qu'il ne puisse pas être tordu, entortillé, pincé, coincé dans une porte ou piétiné. Faites particulièrement attention aux fiches, aux prises murales et au point d'où sort le cordon de l'appareil.

La fiche d'alimentation sert à débrancher l'appareil. En cas d'urgence, elle doit être facilement accessible.

Cet appareil est équipé d'une batterie transportable ou de piles rechargeables.

Retrait sans danger de la batterie ou des piles de l'appareil : pour retirer la batterie ou les piles usagées, procédez dans l'ordre inverse de leur insertion. Pour empêcher toute contamination de l'environnement et tout danger pour la santé des êtres humains et des animaux, la batterie ou les piles usagées doivent être mises au rebut dans le conteneur approprié à un point de collecte prévu pour leur recyclage. Ne jetez pas la batterie ou les piles usagées avec les autres déchets. Recyclez toujours les batteries et piles rechargeables usagées. La batterie ne doit pas être exposée à une chaleur excessive, telle que la lumière directe du soleil, les flammes, etc.

Mise à la terre

(Ne s'applique pas aux appareils non reliés à la terre.) Veillez à raccorder le fil de mise à la terre afin de prévenir une éventuelle décharge électrique (autrement dit, un appareil audio doté d'une fiche d'alimentation de mise à la terre à trois broches doit être raccordé à une prise secteur avec mise à la terre à trois broches). S'il n'est pas possible d'appliquer une méthode de mise à la terre, faites installer un disjoncteur distinct par un électricien qualifié. N'essayez pas de relier l'appareil à la terre en le raccordant aux fils téléphoniques, à un paratonnerre ou aux conduites de gaz.

Table des matières

1 Démarrage

- 2 Consignes de sécurité
- 6 Caractéristiques exclusives
- 6 Accessoires
- 7 Fichiers compatibles
 - 7 – Impératifs à respecter pour les fichiers musicaux
 - 7 – Périphériques USB compatibles
 - 7 – Impératifs à respecter pour les périphériques USB
- 8 Télécommande
- 10 Dessus
- 12 Panneau avant
- 12 Panneau arrière

2 Raccordements

- 13 Mise en place du noyau de ferrite
 - 13 – Fixation du noyau de ferrite pour les câbles d'enceinte
- 13 Raccordement des enceintes
 - 13 – Branchement des câbles d'éclairage des enceintes à l'appareil
- 14 Raccordement d'appareils auxiliaires
 - 14 – Connexion AUX IN
 - 15 – Connexion AUX OUT
 - 16 – Connexion PORT. IN
 - 16 – Raccordement d'un périphérique USB
 - 17 – Raccordement de l'antenne

3 Utilisation

- 18 Fonctions de base
 - 18 – Utilisation en mode CD/USB
 - 19 – Lecture automatique
 - 19 – Sélection d'un dossier et d'un fichier MP3/WMA
 - 20 – Suppression d'un fichier MP3/WMA
- 20 Effets de lecture
 - 20 – DJ EFFECT
 - 20 – Effet SCRATCH
 - 21 – DJ PRO
 - 21 – AUTO DJ
 - 21 – Réglage du TEMPO
 - 22 – MIX
 - 22 – AUTO SYNC
- 23 Utilisation de la technologie sans fil BLUETOOTH®
 - 23 – Écoute de musique stockée sur des périphériques Bluetooth
 - 25 – Jumelage de votre appareil avec un périphérique Bluetooth via l'étiquette NFC
- 26 Utilisation de l'application Music Flow Bluetooth
 - 26 – Installation de l'application "Music Flow Bluetooth" sur votre périphérique Bluetooth
 - 27 – Activation de Bluetooth avec l'application "Music Flow Bluetooth"
- 28 Utilisation de la radio
 - 28 – Écoute de la radio
 - 28 – Amélioration d'une mauvaise réception FM
 - 28 – Préréglage des stations de radio
 - 28 – Suppression de toutes les stations mémorisées
 - 29 – Seeing information about a Radio station
- 30 Réglage du son
 - 30 – Réglage du mode son
 - 30 – Réglage USER EQ

- 31 Fonctions avancées
- 31 – Enregistrement sur un périphérique USB
- 33 – DJ SHARING
- 33 – Lecture en mode JUKE BOX
- 34 Autres fonctions
- 34 – Désactivation temporaire du son
- 34 – Mode CHILDSAFE
- 35 – Affichage des informations sur les fichiers (balises ID3)
- 35 – Mode DEMO
- 35 – Utilisation du microphone
- 35 – H/P MODE
- 35 – LIGHTING (X-FLASH) MODE
- 36 Réglage de l'horloge
- 36 – Réglage de l'horloge via l'application "Music Flow Bluetooth"
- 36 – Utilisation de votre appareil comme réveil
- 37 – Réglage de la veille programmée
- 37 – Variateur
- 38 Extinction automatique
- 38 – Allumage automatique
- 38 – Changement automatique de la fonction
- 39 Synchronisation sonore LG

4 Dépannage

- 40 Dépannage
- 40 – Généralités

5 Annexe

- 42 Caractéristiques générales
- 43 Caractéristiques des enceintes
- 43 Marques de commerce et licences
- 44 Entretien
- 44 – Remarques sur les disques
- 44 – Manipulation de l'appareil

1

2

3

4

5

Caractéristiques exclusives

Bluetooth®

Écoute de musique stockée sur un périphérique **Bluetooth**.

Entrée appareil portable

Écoute de musique depuis un périphérique portable (baladeur MP3, ordinateur portable, etc.).

Effets de lecture

Écoute de la musique avec différents effets de son et de lecture.

Enregistrement direct USB

Enregistrement de musique sur un périphérique USB.

Music Flow Bluetooth

Music Flow Bluetooth est une application conçue pour vous permettre de contrôler certains des lecteurs audio dernier cri de LG. Reportez-vous à la page 26.

Synchronisation sonore LG

Vous pouvez régler le volume sonore de cet appareil en utilisant la télécommande de votre téléviseur LG compatible avec la synchronisation sonore LG.

Accessoires

Vérifiez que vous disposez bien des accessoires fournis suivants.

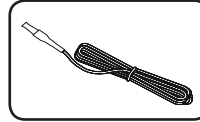

Antenne FM (1)

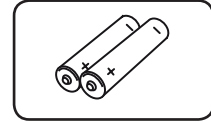

Piles (2)

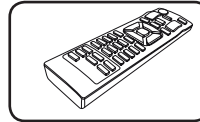

Télécommande (1)

Fichiers compatibles

Impératifs à respecter pour les fichiers musicaux

La compatibilité de cet appareil avec les fichiers MP3/WMA est limitée comme suit.

- Fréquence d'échantillonnage : 32-48 kHz (MP3), 32-48 kHz (WMA).
- Débit binaire : 32-320 Kbit/s (MP3), 40-192 Kbit/s (WMA).
- Nombre maximal de fichiers : CD de données : 999 / USB : 2 000.
- Nombre maximal de dossiers : CD de données : 99 / USB : 200.
- Extension des fichiers : .mp3, .wma.
- Il est possible que certains fichiers MP3/WMA ne puissent pas être lus en fonction du type ou format du fichier.
- Format de fichier du CD-ROM : ISO 9660, JOLIET.
- Nous vous conseillons d'utiliser "Easy-CD Creator", qui crée un système de fichiers ISO 9660.

Le codec audio DTS n'est pas pris en charge.

Autrement dit, le son n'est pas retransmis pour le format DTS.

Vous devez choisir l'option de format de disque "À image ISO" lorsque vous formatez des disques réinscriptibles afin qu'ils soient compatibles avec les lecteurs LG. Si vous choisissez l'option "Système de fichiers actifs", le disque ne pourra pas être lu sur les lecteurs LG.

(À image ISO/Système de fichiers actifs : options de formatage de disque pour Windows Vista)

Périphériques USB compatibles

- Lecteur MP3 : lecteur MP3 à mémoire Flash.
- Clé USB à mémoire Flash : clés USB 2.0 ou USB 1.1.
- La fonction USB de cet appareil ne prend pas en charge tous les périphériques USB.

Impératifs à respecter pour les périphériques USB

- Les périphériques nécessitant l'installation d'un programme supplémentaire après la connexion à un ordinateur ne sont pas pris en charge.
- Ne retirez pas le périphérique USB pendant son utilisation.
- Si le périphérique USB a une grande capacité, la recherche peut prendre quelques minutes.
- Pour éviter la perte de données, sauvegardez toutes vos données.
- Si vous utilisez un câble d'extension USB ou un concentrateur USB, le périphérique USB ne sera pas reconnu.
- Le système de fichiers NTFS n'est pas pris en charge. (Seul le système de fichiers FAT (16/32) est accepté.)
- Cet appareil reconnaît jusqu'à 2 000 fichiers.
- Les disques durs externes, les lecteurs de cartes, les périphériques verrouillés ou les périphériques USB de type disque dur ne sont pas pris en charge.
- Le port USB de l'appareil ne peut pas être raccordé à un ordinateur. L'appareil ne peut pas être utilisé comme périphérique de stockage.
- Il est possible que certains périphériques USB ne fonctionnent pas avec cet appareil.

Télécommande

1
Démarrage

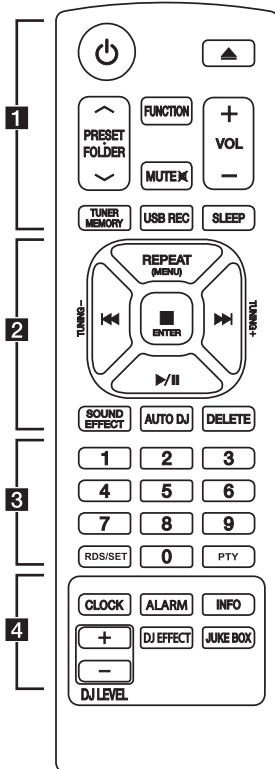

..... **1**

⏻ (Marche/Arrêt) : permet d'allumer ou d'éteindre l'appareil.

⏪ (Ouverture/Fermeture) : permet d'ouvrir ou de fermer le plateau du disque.

PRESET-FOLDER \wedge /V :

- Permet de rechercher un dossier contenant des fichiers MP3/WMA. Lorsque le CD ou le périphérique USB lu contient des fichiers MP3/WMA répartis dans plusieurs dossiers, utilisez la touche **PRESET-FOLDER \wedge /V** pour sélectionner le dossier que vous voulez lire.
- Permet de choisir un numéro prédéfini pour une station de radio.

FUNCTION : permet de sélectionner la fonction et la source d'entrée.

MUTE  : permet de mettre le son en sourdine.

VOL +/- : permet de régler le volume des enceintes.

TUNER MEMORY :

- Permet de mémoriser les stations de radio.
- Permet de supprimer toutes les stations mémorisées.

USB REC : permet l'enregistrement direct sur un périphérique USB.

SLEEP : permet d'éteindre automatiquement le système à une heure spécifiée. (Variateur : l'éclairage de l'afficheur sera assombri de moitié.)

Insertion des piles

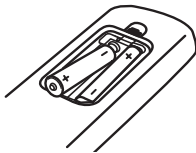

Retirez le couvercle du compartiment des piles à l'arrière de la télécommande, puis insérez deux piles AAA en respectant la polarité \oplus et \ominus .

2

REPEAT (MENU) : permet d'écouter vos pistes ou fichiers de manière aléatoire ou répétée.

TUNING-/+ : permettent de sélectionner les stations de radio.

◀◀/▶▶ (Saut/Recherche) :

- Permettent d'effectuer une avance ou un retour rapide.
- Permettent de rechercher une section dans une piste ou un fichier

■ ENTER :

Permet d'arrêter la lecture.

Permet d'annuler la fonction DELETE.

▶/|| (Lecture/Pause) :

- Permet de démarrer ou suspendre la lecture.
- Permet de sélectionner le mode STEREO ou MONO.

SOUND EFFECT : permet de sélectionner des effets sonores.

AUTO DJ : permet de sélectionner le mode AUTO DJ. (Pour plus d'informations, reportez-vous à la page 21.)

DELETE :

- Permet de supprimer des fichiers MP3/WMA. (Fonction USB uniquement)
- Permet de supprimer une chanson dans la liste de JUKE BOX.

3

Touches numériques **0-9** : permettent de sélectionner un numéro prédéfini, ainsi que des pistes ou fichiers numérotés.

INFO :

- Permet d'afficher des informations sur votre musique. Un fichier MP3 comporte souvent des balises ID3. Ces balises fournissent des informations sur le titre, l'artiste, l'album ou la durée.
- Permet d'afficher l'adresse du périphérique **Bluetooth** connecté en mode Bluetooth.

REGION EQ : permet de sélectionner un égaliseur régional.

4

CLOCK : permet de régler l'horloge et de consulter l'heure.

ALARM : la fonction ALARM vous permet d'allumer ou d'éteindre le lecteur de CD, la lecture sur le périphérique USB et le syntoniseur à l'heure de votre choix.

DJ EFFECT : permet de sélectionner le mode DJ EFFECT. (Reportez-vous à la page 20)

SET : permet de confirmer les réglages.

JUKE BOX :

- Permet de sélectionner le mode JUKE BOX.
- Permet de créer votre liste des favoris.

DJ LEVEL +/- : permet de régler le niveau sonore du mode DJ EFFECT.

1

Démarrage

Dessus

1

Démarrage

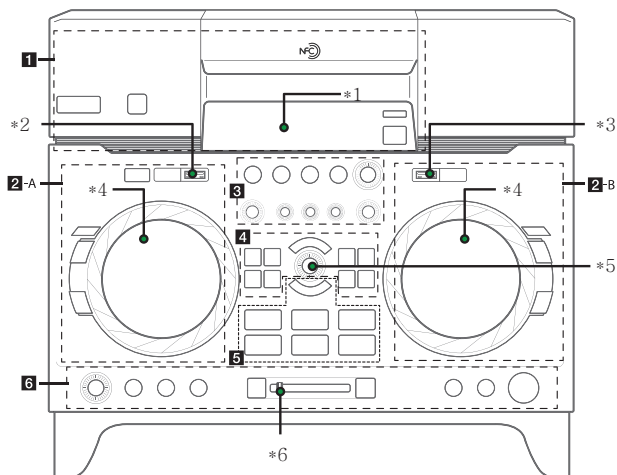

1 (Marche/Arrêt)

DJ SHARING : permet de partager une chanson stockée sur un périphérique USB à l'aide de l'application Music Flow Bluetooth.

NFC : vous pouvez facilement vous connecter à des périphériques **Bluetooth** via l'étiquette NFC. (Reportez-vous à la page 25.)

*1 - Afficheur

FUNCTION : permet de sélectionner la fonction et la source d'entrée.

Bluetooth : permet d'activer la fonction BLUETOOTH.

2 **USB REC** : permet d'enregistrer sur USB 1 (port USB A).

*2 - Port USB A (USB 1) / *3 - Port USB B (USB 2)

: Vous pouvez lire ou enregistrer des fichiers audio en raccordant le périphérique USB.

DELETE : permet de supprimer une chanson dans la liste de JUKE BOX./Permet de supprimer des fichiers MP3/WMA. (Fonction USB uniquement)

FOLDER : permet de rechercher des dossiers ou des fichiers.

ENTER : permet de sélectionner un dossier lors de la recherche d'un fichier.

*4 - Tournez cette molette vers la gauche ou vers la droite pour produire un effet de scratch ou chercher un fichier ou dossier.

3 DJ EFFECT : appuyez sur la touche d'effet DJ de votre choix (**FLANGER, PHASER, CHORUS, DELAY**) et tournez la molette EFFECT LEVEL pour régler le niveau DJ EFFECT.

A / B TEMPO : permet de régler le TEMPO dans la fonction USB.

MASTER EQ : permettent de régler le niveau sonore des options **BASS, MIDDLE** et **TREBLE** en mode de réglage **USER EQ**.

4  : permet d'arrêter la lecture ou d'annuler la fonction DELETE.

>|| : permet de démarrer ou suspendre la lecture.

|<< / >>| : permettent d'effectuer une avance ou un retour rapide./Permettent de rechercher une section dans une piste ou un fichier.

USER EQ : permet de contrôler l'enregistrement du son.

*5 - **MASTER VOLUME** : permet de régler le volume des enceintes.

5 DJ Pro. : permet de sélectionner l'effet sonore CLUB ou FOOTBALL pour mixer. (Reportez-vous à la page 21.)

DJ Pro. PAD : appuyez sur la touche de son de votre choix.

6 H/P VOL./SYNC SET : permet de régler le volume du casque./Permet de définir la valeur de retard dans le mode X-BOOM PLUS.

H/P MODE (X-BOOM PLUS) : appuyez sur cette touche pour sélectionner un mode de contrôle du casque./Maintenez-la enfoncée pour sélectionner le mode X-BOOM PLUS.

LIGHTING MODE : permet d'activer ou désactiver les effets de lumière.

JUKE BOX/DEMO : permet de créer votre liste des favoris./Permet d'activer ou désactiver la fonction JUKE BOX./Permet d'activer le mode démo.

AUTO SYNC : permet de synchroniser tous les fichiers audio.

*6 - **Curseur de mixage** : permet de régler le volume sonore du mixage de fichiers.

MIX : permet de mixer le son.

LG EQ : permet de sélectionner un égaliseur spécial.

BASS BLAST : permet de sélectionner l'effet BASS BLAST ou STANDARD directement.

▲ EJECT : permet d'ouvrir ou de fermer le plateau du disque.

1

Démarrage

Panneau avant

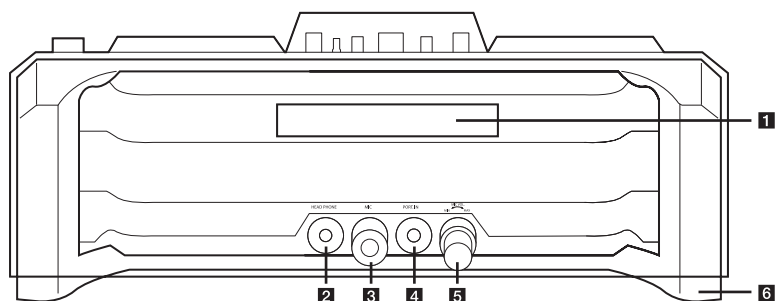

1 Plateau du disque

2 HEAD PHONE

3 MIC

4 PORT. IN

5 MIC VOL.

6 Poignée

Panneau arrière

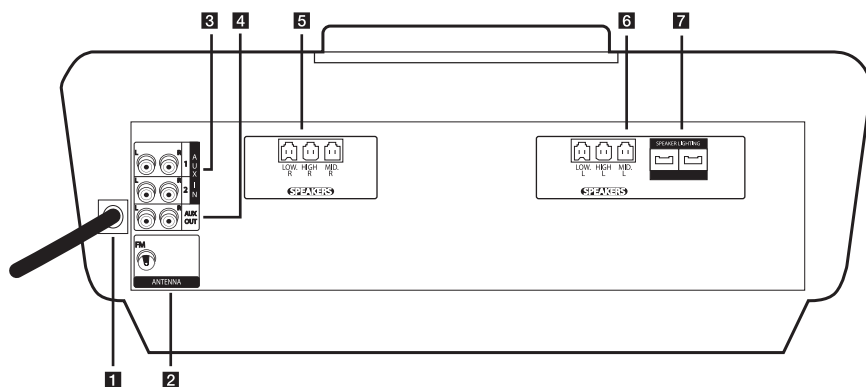

1 Cordon d'alimentation

⚠ Attention

- Branchez le cordon d'alimentation directement sur une prise murale, si possible. En cas d'utilisation d'un câble de rallonge, il est fortement recommandé d'utiliser une rallonge de 110 V/15 A ou 230 V/15 A. À défaut, il y a un risque de dysfonctionnement de l'appareil en raison d'un manque d'énergie électrique.
- Ne soumettez pas le câble de rallonge à une charge électrique excessive.

2 ANTENNA (FM)

3 AUX IN 1/2 (L/R)

4 AUX OUT (L/R)

5 Connecteurs **R SPEAKERS** : permettent de raccorder les câbles de l'enceinte droite.

6 Connecteurs **L SPEAKERS** : permettent de raccorder les câbles de l'enceinte gauche.

7 SPEAKER LIGHTING

Mise en place du noyau de ferrite

Le noyau de ferrite n'est pas forcément fourni. Cela dépend des réglementations nationales.

Fixation du noyau de ferrite pour les câbles d'enceinte

Fixez un noyau de ferrite afin de réduire ou d'éliminer les interférences électriques.

1. Appuyez sur la butée [a] du noyau de ferrite pour l'ouvrir.
2. Enroulez les câbles **R SPEAKERS**, **L SPEAKERS** et **SPEAKER LIGHTING** une fois autour du noyau de ferrite.
3. Fermez le noyau de ferrite en appuyant dessus jusqu'à ce qu'il s'enclenche.

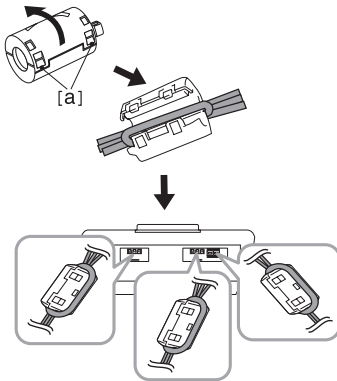

Raccordement des enceintes

Raccordez les fiches des câbles des enceintes aux connecteurs des enceintes (SPEAKERS). Veillez à bien raccorder chaque fiche d'enceinte au connecteur d'enceinte de la couleur correspondante.

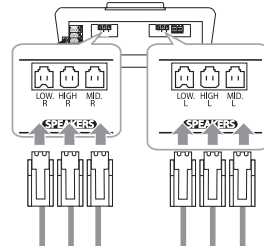

Branchement des câbles d'éclairage des enceintes à l'appareil

Pour brancher les câbles d'éclairage des enceintes à l'appareil, insérez les câbles dans les connecteurs **SPEAKER LIGHTING** de l'appareil.

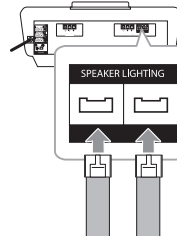

⚠ Attention

- Assurez-vous que les prises et les enceintes correspondent.
- Veillez à bien raccorder les câbles aux connecteurs de l'appareil.

! Attention

- N'essayez pas de soulever les enceintes seul. Il faut au moins deux personnes pour soulever les enceintes. Vous risquez sinon de les endommager, de provoquer des dégâts matériels et/ou de vous blesser.
- Lorsque vous branchez les enceintes à l'appareil, veillez à raccorder les fiches des câbles des enceintes aux connecteurs d'enceinte correspondants.
- Les enceintes doivent être placées à au moins 20 cm de l'appareil pour éviter les vibrations causées par les enceintes.

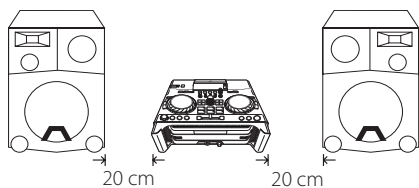

- Vérifiez le niveau du volume avant de lancer la lecture de la musique pour éviter aux personnes invalides, enfants et femmes enceintes de recevoir un choc par le son brusque et tonitruant de l'appareil.
- N'utilisez pas l'appareil dans un espace confiné. Cela pourrait endommager l'ouïe de quelqu'un. Il est recommandé de l'utiliser dans un espace assez vaste.
- Veillez à ce qu'aucun enfant n'introduise ses mains ou un objet dans les événements des enceintes.
- Les enceintes contenant des pièces magnétiques, il est possible que des irrégularités de couleurs apparaissent sur l'écran du téléviseur ou du moniteur d'ordinateur. Utilisez les enceintes à une distance éloignée de votre téléviseur ou écran d'ordinateur.
- Évitez de regarder les éclairages des enceintes de façon prolongée. Cela pourrait endommager votre vue.

Raccordement d'appareils auxiliaires

Connexion AUX IN

Raccordez la sortie d'un appareil auxiliaire (caméscope, téléviseur, lecteur, etc.) au connecteur d'entrée **AUX IN 1/2** (L/R).

Si votre appareil ne comporte qu'une seule sortie pour le son (mono), raccordez-le à la prise audio gauche de la minichaîne.

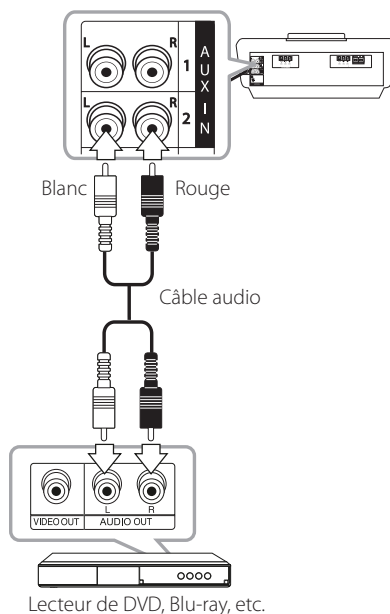

Connexion AUX OUT

Raccordez l'entrée d'un appareil auxiliaire au connecteur de sortie **AUX OUT** (L/R).

Si votre appareil ne comporte qu'une seule entrée pour le son (mono), raccordez-le à la prise audio gauche de la minichaîne.

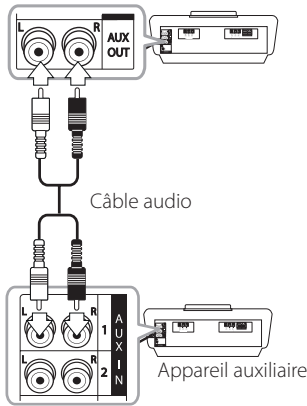

X-BOOM PLUS

Vous pouvez brancher deux appareils pour qu'ils diffusent de la musique simultanément.

1. Raccordez le connecteur de sortie **AUX OUT** d'un appareil au connecteur d'entrée **AUX IN** de l'autre appareil à l'aide d'un câble audio.
2. Maintenez enfoncée la touche **H/P MODE** (X-BOOM PLUS) de l'appareil raccordé via le connecteur AUX OUT. L'indication X-BOOM PLUS s'affiche.
3. Tournez la molette **H/P VOL./SYNC SET** vers la gauche ou vers la droite pour régler le retard.
4. Appuyez sur la touche **H/P MODE** (X-BOOM PLUS) pour mémoriser le réglage de retard.

! Remarque

- Cette fonction est disponible uniquement dans le mode CD, USB 1, USB 2, BLUETOOTH ou PORTABLE.
- Le retard initial est de 0 ms et est porté à 30 ms lorsque vous maintenez enfoncée la touche H/P MODE (X-BOOM PLUS). Le retard de l'appareil connecté peut différer. Si la synchronisation audio ne correspond pas, réglez le retard de X-BOOM PLUS pour synchroniser le son.
- Vous pouvez régler le retard entre 0 et 100 ms. Selon les appareils, la synchronisation du tempo n'est pas disponible.
- La valeur de retard est mémorisée lorsque l'appareil est éteint.

Connexion PORT. IN

Raccordez la sortie (casque ou sortie de ligne) d'un périphérique portable (baladeur MP3, lecteur multimédia portatif, etc.) au connecteur d'entrée **PORT. IN**.

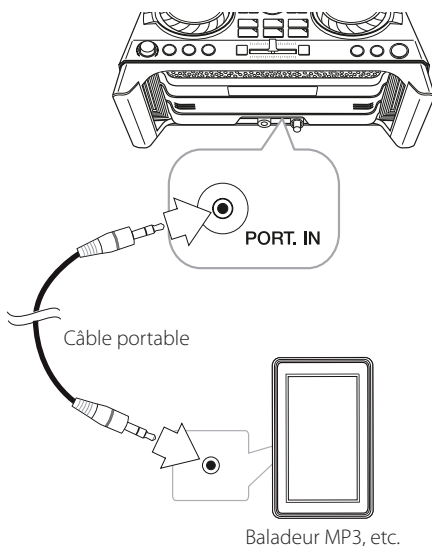

Écoute de la musique depuis un lecteur portable ou un appareil externe

Vous pouvez utiliser l'appareil pour lire la musique depuis divers types de périphérique portable ou appareil externe.

1. Raccordez le lecteur portable au connecteur PORT. IN de l'appareil.

ou

Raccordez l'appareil externe au connecteur AUX IN de l'appareil.

2. Mettez l'appareil en marche en appuyant sur la touche .
3. Appuyez sur la touche **FUNCTION** pour sélectionner la fonction AUX 1, AUX 2 ou PORTABLE.
4. Mettez le lecteur portable ou l'appareil externe en marche et lancez la lecture.

Raccordement d'un périphérique USB

Branchez un périphérique USB (ou baladeur MP3, etc.) dans l'un des ports USB de l'appareil.

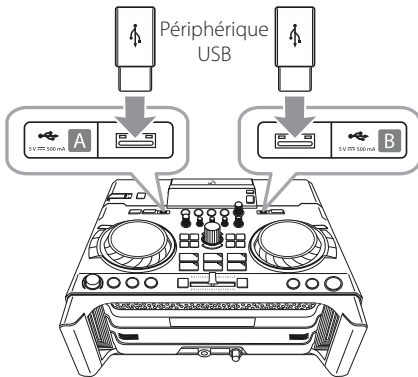

! Remarque

Retrait du périphérique USB de l'appareil :

1. Choisissez un autre mode ou fonction, ou appuyez deux fois sur la touche **ENTER** de la télécommande ou **ENTER** de l'appareil.
2. Retirez le périphérique USB de l'appareil.

Raccordement de l'antenne

Raccordez l'antenne FM fournie pour écouter la radio.

Raccordez l'antenne filaire FM au connecteur d'antenne FM.

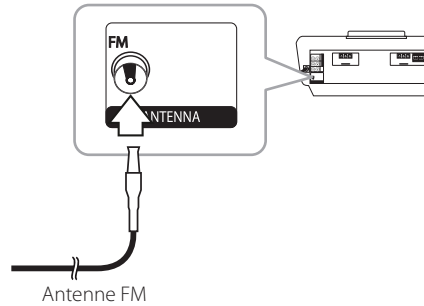

! Remarque

Veillez à déployer complètement l'antenne filaire FM.

















Fonctions de base

Utilisation en mode CD/USB

1. Insérez le disque en appuyant sur la touche  de la télécommande ou **EJECT** de l'appareil. Ou bien raccordez le périphérique USB au port USB.
2. Sélectionnez la fonction CD ou USB en appuyant sur la touche **FUNCTION**.

3

Utilisation

Opération	Action
Arrêt	Appuyez sur la touche  ENTER de la télécommande ou  de l'appareil.
Lecture	Appuyez sur la touche  / de la télécommande ou  de l'appareil.
Pause	Appuyez sur la touche  / de la télécommande ou  de l'appareil pendant la lecture.
Recherche d'une section dans une piste ou un fichier	Pendant la lecture, maintenez enfoncée la touche  / de la télécommande ou  de l'appareil, puis relâchez-la à l'endroit que vous voulez écouter.
Sélection directe d'une piste ou d'un fichier	Utilisez les touches numériques 0 à 9 de la télécommande pour accéder directement à la piste ou au fichier de votre choix.
Accès à la piste ou au fichier précédent/suivant	<p>- En mode arrêt</p> <p>Utilisez les touches / de la télécommande ou  de l'appareil pour passer à la piste ou au fichier précédent/suivant.</p> <p>- Pendant la lecture</p> <p>En vous servant des touches / :</p> <p>Appuyez sur la touche  de la télécommande ou  de l'appareil pour passer à la piste ou au fichier suivant.</p> <p>Avant les 2 premières secondes de lecture, appuyez sur la touche  de la télécommande ou  de l'appareil pour passer à la piste ou au fichier précédent.</p> <p>Après 3 secondes de lecture, appuyez sur la touche  de la télécommande ou  de l'appareil pour revenir au début de la piste ou du fichier.</p>

Lecture répétée ou aléatoire

Appuyez plusieurs fois sur la touche **REPEAT(MENU)** de la télécommande. Reportez-vous aux remarques ci-après pour plus de détails sur les différents affichages.

Remarque

- L'affichage alterne dans l'ordre suivant.

USB	CD MP3/WMA	CD audio
REPEAT TRK	REPEAT TRK	REPEAT TRK
REPEAT *DIR	REPEAT DIR	-
REPEAT ALL	REPEAT ALL	REPEAT ALL
RANDOM	RANDOM	RANDOM
OFF	OFF	OFF

*DIR : répertoire

- Lorsque vous lisez une liste de JUKE BOX, seules les options REPEAT TRK et REPEAT ALL sont disponibles.
- Même après avoir redémarré l'appareil ou changé de fonction, vous pouvez reprendre l'écoute de la musique à l'endroit où vous l'aviez arrêtée.
- Le nom du fichier suivant s'affiche toutes les 30 secondes. (Sauf pour la lecture RANDOM, la lecture AUTO DJ RANDOM, le dernier fichier de la liste de lecture, etc.)
- Si le plateau du disque reste ouvert pendant 5 minutes, il se refermera automatiquement.

Lecture automatique

- Les CD AUDIO/MP3/WMA sont lus automatiquement une fois le plateau du disque fermé.
- La fonction CD est automatiquement sélectionnée lorsque le plateau est ouvert, puis fermé, même s'il ne contient aucun disque.
- Quand un CD ou un périphérique USB est inséré
 - Si vous appuyez sur la touche **>||** du côté **A** de l'appareil, la fonction bascule vers CD ou USB 1 et la lecture commence.
 - Si vous appuyez sur la touche **>||** du côté **B** de l'appareil, la fonction bascule vers USB 2 et la lecture commence (sauf dans le mode MIXER ON).

! Remarque

- Quand un CD ou un périphérique USB est inséré
 - La fonction bascule vers CD ou USB 1 si vous appuyez sur les touches **I<</>>I** (sauf dans la fonction syntoniseur), puis **□** du côté **A** de l'appareil.
 - La fonction bascule vers USB 2 si vous appuyez sur les touches **I<</>>I** (sauf dans la fonction syntoniseur), puis **□** du côté **B** de l'appareil (sauf dans le mode MIXER ON).
 - En mode syntoniseur, la fonction ne change pas, même si vous appuyez sur les touches **I<</>>I**.

Sélection d'un dossier et d'un fichier MP3/WMA

Sur l'appareil

1. Appuyez sur **FOLDER** et tournez la molette **SCRATCH/SEARCH** jusqu'à ce que le dossier de votre choix apparaisse.
2. Appuyez sur **ENTER** et tournez la molette **SCRATCH/SEARCH** jusqu'à ce que le fichier de votre choix apparaisse. Appuyez sur **>||** pour activer sa lecture.

Sur la télécommande

1. Appuyez plusieurs fois sur la touche **PRESET-FOLDER** **Λ/V** de la télécommande jusqu'à ce que le dossier de votre choix apparaisse.
2. Appuyez sur la touche **▶/||** pour le lire. Le premier fichier du dossier sera lu.

! Remarque

- Les dossiers et fichiers sur CD et périphérique USB sont reconnus comme suit.

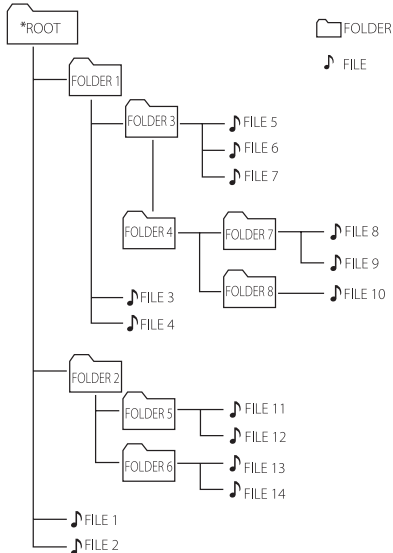

- Si un dossier est vide, il n'apparaît pas.
- Les dossiers s'afficheront dans l'ordre suivant :
ROOT → FOLDER 1 → FOLDER 3 → FOLDER 7 → FOLDER 8 → FOLDER 5 → FOLDER 6
- Les fichiers seront lus un à un depuis le **♪** fichier n° 1 jusqu'au **♪** fichier n° 14.
- Les fichiers et dossiers sont présentés dans l'ordre de leur enregistrement. Cet ordre peut varier selon les particularités de l'enregistrement.
- *ROOT : le premier écran qui apparaît lorsque le périphérique USB est reconnu est "ROOT".

Suppression d'un fichier MP3/WMA

Vous pouvez supprimer un fichier, un dossier ou l'ensemble du contenu en appuyant sur la touche **DELETE**. Cette fonction n'est active qu'à l'arrêt. (USB uniquement)

- Sélectionnez le fichier que vous voulez supprimer et appuyez sur la touche **DELETE**.
-Sélectionnez le dossier que vous voulez supprimer en appuyant sur la touche **FOLDER** et en tournant la molette **SCRATCH/SEARCH** de l'appareil, puis appuyez sur **DELETE**.
Ou alors sélectionnez le dossier que vous voulez supprimer à l'aide de la touche **PRESET-FOLDER** \wedge/V de la télécommande et appuyez sur **DELETE**.
-Maintenez enfoncée la touche **DELETE** pour formater le périphérique USB.

ou

Une fois le fichier MP3/WMA sélectionné, appuyez plusieurs fois sur la touche **DELETE**.

L'affichage alterne dans l'ordre suivant.

- DEL FILE? : supprime le fichier.
 - DEL FOLDER? : supprime le dossier.
 - FORMAT? : formate le périphérique USB.
- Pour supprimer le fichier ou dossier ou lancer le formatage, appuyez sur la touche **▶/||** de la télécommande ou **>||** de l'appareil. Pour quitter le mode actuel, appuyez sur la touche **■ ENTER** de la télécommande ou **□** de l'appareil.

⚠ Attention

- Ne retirez pas le périphérique USB pendant l'utilisation (lecture, suppression, etc.).
- Il est recommandé d'effectuer des sauvegardes régulières pour éviter la perte de données.
- Il est possible que la fonction de suppression ne soit pas prise en charge selon l'état du périphérique USB (verrouillé, etc.).

Effets de lecture

L'appareil prend en charge différents effets sonores et de lecture : DJ EFFECT, SCRATCH, DJ PRO, AUTO DJ, TEMPO, MIX et AUTO SYNC.

DJ EFFECT

Cet effet vous permet de bénéficier de fonctionnalités de DJ telles les effets sonores Flanger/Phaser/Chorus/Delay.

- Appuyez sur la touche DJ EFFECT de votre choix (**FLANGER, PHASER, CHORUS, DELAY**) sur l'appareil.
Pour annuler, appuyez de nouveau sur la touche DJ EFFECT (**FLANGER, PHASER, CHORUS, DELAY**).
- Tournez la molette **EFFECT LEVEL** vers la gauche ou vers la droite pour régler le niveau DJ EFFECT entre 0 et 15.

! Remarque

- Lorsque vous appuyez sur une touche DJ EFFECT, le mode **DJ EFFECT** s'affiche pendant 3 secondes.
- L'indicateur de niveau est initialement réglé sur 7.
- Le niveau sonore actuel s'affiche lorsque vous réglez le niveau.
- Si vous changez de fonction ou si vous éteignez et rallumez l'appareil alors que le mode DJ EFFECT était activé, ce dernier sera désactivé.
- Si le mode DJ EFFECT est désactivé, vous devez l'activer de nouveau pour profiter de l'effet sonore.
- Lorsque le mode DJ EFFECT est activé, vous pouvez ajuster le tempo pour l'une ou l'autre entrée USB en mode USB.

Effet SCRATCH

Vous pouvez diffuser et mixer les effets sonores du SCRATCH.

Tournez la molette **SCRATCH/SEARCH** pour mixer l'effet de scratch.

- Vous pouvez obtenir un effet de scratch selon le sens dans lequel vous tournez la molette **SCRATCH/SEARCH**.

DJ PRO

Cet effet vous permet de mixer dans l'effet sonore CLUB ou FOOTBALL. Chaque mode possède jusqu'à six effets sonores.

1. Appuyez plusieurs fois sur la touche **DJ PRO** pour sélectionner l'effet sonore DJ PRO de votre choix.
2. Appuyez sur la touche **DJ Pro. Pad** correspondant au son de votre choix.

Afficheur	Description
DJ PRO CLUB	Vous obtenez l'effet sonore CLUB lorsque vous appuyez sur les touches DJ Pro. Pad .
DJ PRO FOOTBALL	Vous obtenez l'effet sonore FOOTBALL lorsque vous appuyez sur les touches DJ Pro. Pad .

! Remarque

- Le mode DJ Pro initial est l'effet sonore CLUB.
- Lorsque vous appuyez sur la touche **DJ PRO**, le mode DJ Pro s'affiche pendant 3 secondes.
- Lorsque vous appuyez sur une touche **DJ Pro. Pad**, le son DJ PRO est mixé.
- Si vous appuyez sur une touche **DJ Pro. Pad** différente pendant la lecture du son DJ PRO, le son DJ PRO en cours de lecture s'interrompt et est remplacé par le son DJ PRO sélectionné.
- L'afficheur n'indique pas la touche **DJ Pro. Pad** sélectionnée.



AUTO DJ

Le mode AUTO DJ mélange la fin d'une chanson avec le début d'une autre pour une lecture en fondu enchaîné. Il égalise le volume entre les pistes et les fichiers afin que la lecture soit ininterrompue.

Appuyez plusieurs fois sur la touche **AUTO DJ** de la télécommande. L'affichage alterne comme suit : RANDOM (AUTO DJ RANDOM) -> REPEAT ALL (AUTO DJ SEQUENTIAL) -> (AUTO DJ OFF).

Mode	Afficheur	Description
OFF	- (AUTO DJ OFF)	-
RANDOM	RANDOM (AUTO DJ RANDOM)	La musique est lue de façon aléatoire.
REPEAT	REPEAT ALL (AUTO DJ SEQUENTIAL)	La musique est lue en boucle.

! Remarque

- Le mode AUTO DJ ne prend pas en charge la recherche d'une section dans une piste ou un fichier, ni la lecture en boucle ou aléatoire.
- Si vous passez à une autre fonction ou arrêtez la musique à l'aide de la touche  de l'appareil (ou  ENTER de la télécommande) lorsque vous êtes en mode AUTO DJ, ce dernier est désactivé.
- La fonction AUTO DJ n'est pas prise en charge avec les fichiers de musique dont la durée est inférieure à 60 secondes.
- Pendant l'enregistrement, la fonction AUTO DJ n'est pas disponible.
- Seul le mode AUTO DJ SEQUENTIAL est sélectionné pour la lecture de la liste de JUKE BOX.

Réglage du TEMPO

Vous pouvez régler le tempo pour la fonction USB 1 ou 2 entre 50 (MIN) et 150 (MAX).

Tournez la molette **A TEMPO** afin de régler le tempo pour USB 1. Tournez la molette **B TEMPO** afin de régler le tempo pour USB 2.

! Remarque

- Si vous éteignez l'appareil, changez de fonction ou arrêtez la lecture, le tempo est réglé sur 100.
- Le tempo est conservé lorsque vous suspendez, puis reprenez la lecture.

MIX

Cet effet vous permet de mixer les sons.

1. Appuyez sur la touche **MIX**. L'indication "MIXER ON" s'affiche. Sélectionnez la fonction de votre choix pour le côté **A** et lancez la lecture. Le mixage est disponible dans toutes les fonctions, sauf USB 2.
2. Pendant la lecture, insérez un périphérique USB dans le port USB (**B**) et lancez la lecture. Le côté B est figé dans la fonction USB 2.
3. Déplacez le curseur de mixage pour régler le volume sonore du son mixé. Déplacez-le vers la gauche pour diminuer le volume du côté **B** ou vers la droite pour diminuer le volume du côté **A**.

3

Utilisation

! Remarque

- Dans le mode MIXER ON
 - Vous pouvez régler le tempo pour la fonction USB 1 ou 2.
 - Les touches **⏮/⏭**, **□** ou **⏭** de l'appareil fonctionnent uniquement pour chaque côté.
 - Les touches **⏮/⏭**, **▶/⏭** ou **■ ENTER** de la télécommande fonctionnent pour les deux côtés A et B.
 - Pour ce mode, il est recommandé d'utiliser les touches **⏮/⏭**, **□** ou **⏭** de l'appareil plutôt que les touches de la télécommande.
 - Les touches numériques sont inopérantes.
 - Vous pouvez utiliser la fonction H/P MODE. (Reportez-vous à la page 35.)
- Si vous éteignez l'appareil en plein milieu du processus de mixage, le mode MIX est désactivé.

AUTO SYNC

Lorsque vous utilisez le mixage, vous pouvez synchroniser le tempo des fichiers audio lus sur USB 1 et USB 2 en appuyant sur la touche **AUTO SYNC**.

Pour arrêter, appuyez deux fois sur la touche **AUTO SYNC**.

! Remarque

- Le tempo de la musique lue sur USB 1 est synchronisé avec celui de USB 2.
- La molette **A TEMPO** ne fonctionne pas lorsque la fonction AUTO SYNC est activée.
- Si la lecture sur USB 2 est arrêtée ou la fonction modifiée, la fonction AUTO SYNC est annulée.
- Selon la source audio, il est possible qu'une erreur AUTO SYNC se produise dans les cas suivants :
 - pendant la partie silencieuse au début d'une piste ;
 - pendant la partie d'introduction ou de transition dans laquelle les instruments sont peu nombreux ;
 - lorsque la vitesse de lecture ou le tempo de la chanson change ;
 - lorsque les données de BPM sont fournies en temps réel, et non au début de la chanson.
- Si la chanson est lue trop rapidement ou trop lentement, maintenez enfoncée la touche **AUTO SYNC**. "AUTO SYNC/RE-ANALYZING" apparaît dans l'afficheur.
- AUTO SYNC est disponible uniquement lorsque USB 1 est sélectionné pour le côté A et USB 2 pour le côté B dans le mode MIXER ON et que les deux sont lus.

Utilisation de la technologie sans fil **BLUETOOTH®**

À propos de la technologie Bluetooth

Bluetooth® est une technologie de communication sans fil pour les connexions de courte portée.

Le son peut être interrompu lorsque la connexion est perturbée par d'autres ondes électroniques ou que la distance entre les deux appareils connectés est trop grande.

La connexion d'appareils individuels via la technologie sans fil **Bluetooth®** n'entraîne aucun frais. Un téléphone mobile équipé de la technologie sans fil **Bluetooth®** peut être contrôlé en cascade si la connexion est effectuée via la technologie sans fil **Bluetooth®**. Périphériques compatibles : téléphone mobile, baladeur MP3, ordinateur portable, PDA.

Profils Bluetooth

Pour pouvoir utiliser la technologie sans fil **Bluetooth®**, les appareils doivent pouvoir interpréter certains profils. Cet appareil est compatible avec les profils suivants.

A2DP (Advanced Audio Distribution Profile)

Écoute de musique stockée sur des périphériques Bluetooth

Jumelage de votre appareil avec un périphérique Bluetooth

Avant de démarrer la procédure de jumelage, assurez-vous que la fonction **Bluetooth** de votre périphérique compatible est activée. Reportez-vous au manuel d'utilisation de votre périphérique **Bluetooth**. Une fois le jumelage effectué, il n'est pas nécessaire de recommencer l'opération.

1. Sélectionnez la fonction Bluetooth en utilisant la touche **FUNCTION** jusqu'à ce que la fonction **BLUETOOTH** soit sélectionnée ou en appuyant sur la touche **Bluetooth** de l'appareil. L'indication "BLUETOOTH READY" apparaît dans l'afficheur.
2. Allumez le périphérique **Bluetooth** et procédez à l'opération de jumelage. Lors de la recherche de cet appareil avec votre périphérique **Bluetooth**, celui-ci peut afficher une liste des appareils trouvés, selon le type de périphérique **Bluetooth** dont il s'agit. Votre appareil apparaîtra sous le nom "LG CM9950(XX)".

! Remarque

- XX correspond aux deux derniers chiffres de l'adresse Bluetooth. Par exemple, si votre appareil a l'adresse Bluetooth "9C:02:98:4A:F7:08", vous verrez s'afficher "LG CM9950(08)" sur votre périphérique Bluetooth.
- Certains périphériques Bluetooth ont un processus de jumelage différent en fonction de leur type. Entrez le code PIN (0000), le cas échéant.
- Vous pouvez connecter cet appareil à trois périphériques Bluetooth simultanément en utilisant la même méthode que décrite précédemment, uniquement dans la fonction Bluetooth.
- Le jumelage multiple n'est pris en charge que sur les appareils Android ou iOS. (Il est possible que le jumelage multiple ne soit pas pris en charge selon les caractéristiques du périphérique connecté.)
- Les périphériques Bluetooth amovibles (tels qu'un dongle) ne prennent pas en charge le jumelage multiple.

3. Lorsque cet appareil est correctement jumelé à votre périphérique **Bluetooth**, l'indication "BLUETOOTH PAIRED" apparaît dans l'afficheur, suivie peu après du nom du périphérique **Bluetooth**.

! Remarque

- Lorsque vous connectez d'autres périphériques pour le jumelage multiple, l'indication "BLUETOOTH PAIRED" apparaît temporairement dans l'afficheur.
- Si le nom du périphérique est indisponible, vous verrez s'afficher "_".

4. Écoute de musique.
Pour lire un fichier de musique enregistré sur votre périphérique **Bluetooth**, reportez-vous au manuel d'utilisation de votre périphérique.

! Remarque

- Lorsque vous utilisez la technologie **Bluetooth**®, vous devez établir une connexion entre l'appareil et le périphérique Bluetooth en les rapprochant le plus possible et en maintenant la distance entre les deux.
Toutefois, il est possible que vous rencontriez des difficultés dans les cas suivants :
 - Un obstacle se trouve entre l'appareil et le périphérique Bluetooth.
 - Un appareil utilise la même fréquence que la technologie **Bluetooth**®, tel que du matériel médical, un four à micro-ondes ou un dispositif de réseau local sans fil.
- Si vous redémarrez l'appareil, vous devrez reconnecter votre périphérique Bluetooth.
- Même si cet appareil est connecté à trois périphériques Bluetooth en mode Bluetooth, vous pouvez lire et contrôler la musique en utilisant un seul des périphériques connectés.

! Remarque

- Lorsque cet appareil est connecté à de multiples périphériques Bluetooth, seul le périphérique en cours de lecture conserve la connexion Bluetooth lorsque vous basculez la fonction vers d'autres.
- Le son peut être interrompu lorsque des interférences provoquées par d'autres appareils électroniques perturbent la connexion.
- Il est possible que vous ne puissiez pas contrôler le périphérique Bluetooth via cet appareil.
- Selon le type de périphérique, il se peut que vous ne puissiez pas utiliser la fonction Bluetooth.
- Vous pouvez utiliser la technologie sans fil avec un téléphone, un baladeur MP3, un ordinateur portable, etc.
- Plus la distance entre l'appareil et le périphérique Bluetooth est grande, plus la qualité sonore diminue.
- La connexion Bluetooth est interrompue lorsque l'appareil est éteint ou lorsque le périphérique Bluetooth est trop éloigné de l'appareil.
- Lorsque la connexion Bluetooth est interrompue, vous devez recommencer la procédure de connexion du périphérique Bluetooth à l'appareil.
- Lorsqu'un périphérique Bluetooth n'est pas connecté, l'indication "BLUETOOTH READY" apparaît dans l'afficheur.
- Lorsque vous utilisez la fonction BLUETOOTH, réglez le volume à un niveau approprié sur le périphérique Bluetooth.
- Si vous n'utilisez pas la fonction BLUETOOTH, un seul périphérique peut être connecté.
- Si vous connectez un périphérique Bluetooth pendant l'utilisation d'un téléviseur LG, ce dernier est déconnecté et le périphérique Bluetooth est connecté à la place.
- Lorsque vous connectez un périphérique Bluetooth (iOS, par exemple) à l'appareil ou faites fonctionner votre périphérique, le niveau du volume peut être synchronisé entre les deux.

Jumelage de votre appareil avec un périphérique Bluetooth via l'étiquette NFC

À propos de l'étiquette NFC

Connectez-vous en **Bluetooth** avec les périphériques **Bluetooth** prenant en charge la technologie NFC (communication en champ proche).

1. Activez la fonctionnalité NFC de votre téléphone compatible NFC.
2. Allumez l'appareil.
3. Orientez l'arrière de votre téléphone compatible NFC vers l'appareil.



4. L'indication "BLUETOOTH PAIRED" apparaît dans l'afficheur de l'appareil si le jumelage **Bluetooth** a réussi.
5. Vous pouvez alors écouter la musique lue sur cet appareil à l'aide de votre périphérique **Bluetooth**.

! Remarque

- Utilisez un appareil compatible NFC.
- La zone de détection NFC peut être différente, selon le type de périphérique Bluetooth. Vérifiez la position de la zone de détection NFC du périphérique Bluetooth avant identification.
- Si l'écran du périphérique Bluetooth est verrouillé, le périphérique est susceptible de ne pas reconnaître l'étiquette NFC.
- Il est possible dans certains cas que le périphérique ne reconnaisse pas le NFC.
 - Lorsque le boîtier du périphérique Bluetooth est chromé.
 - Selon le matériau et l'épaisseur du boîtier du périphérique Bluetooth.
 - Selon les performances NFC du périphérique Bluetooth.
- Système d'exploitation Android : version 4.1.2 (ou ultérieure).
- Vous devez activer la fonctionnalité NFC de votre téléphone compatible NFC.

Utilisation de l'application Music Flow Bluetooth

! Remarque

L'application "Music Flow Bluetooth" disponible pour cet appareil fonctionne exclusivement sous Android.

À propos de l'application "Music Flow Bluetooth"

L'application "Music Flow Bluetooth" apporte tout un éventail de nouvelles fonctionnalités à votre appareil.

Pour en bénéficier, il vous suffit de télécharger et d'installer l'application gratuite "Music Flow Bluetooth".

Installation de l'application "Music Flow Bluetooth" sur votre périphérique Bluetooth

Il y a deux façons d'installer l'application "Music Flow Bluetooth" sur votre périphérique Bluetooth.

Installation de l'application "Music Flow Bluetooth" via un code QR

1. Installez l'application "Music Flow Bluetooth" via un code QR. Utilisez le logiciel de lecture de votre téléphone pour lire le code QR.



2. Sélectionnez l'icône d'installation.
3. Sélectionnez l'icône de téléchargement.

! Remarque

- Assurez-vous que votre périphérique Bluetooth est connecté à internet.
- Assurez-vous que votre périphérique Bluetooth dispose d'une application logicielle de lecture du code QR. Si vous n'en avez pas, téléchargez-en une à partir de "Google Android Market (Google Play Store)".
- Selon la région, il est possible que le code QR ne fonctionne pas.

Installation de l'application "Music Flow Bluetooth" via "Google Android Market (Google Play Store)"

1. Appuyez sur l'icône "Google Android Market (Google Play Store)".
2. Dans la barre de recherche, saisissez "Music Flow Bluetooth" et lancez la recherche.
3. Dans la liste des résultats de la recherche, sélectionnez "Music Flow Bluetooth" pour lancer le téléchargement de l'application.
4. Sélectionnez l'icône d'installation.
5. Sélectionnez l'icône de téléchargement.

! Remarque

- Assurez-vous que votre périphérique Bluetooth est connecté à internet.
- Assurez-vous que votre périphérique Bluetooth est équipé de "Google Android Market (Google Play Store)".

Activation de Bluetooth avec l'application "Music Flow Bluetooth"

L'application "Music Flow Bluetooth" vous permet de connecter un périphérique Bluetooth à l'appareil.

1. Sélectionnez l'icône de l'application "Music Flow Bluetooth" dans l'écran d'accueil pour ouvrir l'application, puis accédez au menu principal.
2. Appuyez sur [Menu] et sélectionnez l'appareil de votre choix.
3. Pour plus d'informations sur l'utilisation, appuyez sur [Setting] et activez le manuel d'utilisation.

! Remarque

- L'application "Music Flow Bluetooth" sera disponible dans la version logicielle suivante :
 - Système d'exploitation Android : version 4.0.3 (ou ultérieure).
- Si vous utilisez l'application "Music Flow Bluetooth" à la place de la télécommande fournie, il y aura des différences de fonctionnement entre les deux. Utilisez la télécommande fournie, le cas échéant.
- Selon le périphérique Bluetooth, il est possible que l'application "Music Flow Bluetooth" ne fonctionne pas.
- Après la connexion de l'application "Music Flow Bluetooth", la musique peut être retransmise par votre périphérique. Dans ce cas, retentez la procédure de connexion.
- Si vous utilisez d'autres applications ou modifiez les réglages de votre périphérique Bluetooth pendant que vous utilisez l'application "Music Flow Bluetooth", cette dernière peut fonctionner de façon anormale.
- Lorsque l'application "Music Flow Bluetooth" fonctionne de façon anormale, vérifiez votre périphérique Bluetooth et la connexion de l'application "Music Flow Bluetooth", puis essayez de vous reconnecter.
- Selon le système d'exploitation de votre téléphone intelligent, vous remarquerez des différences dans le fonctionnement de "Music Flow Bluetooth".
- Vérifiez les réglages Bluetooth de votre périphérique Bluetooth si la connexion avec l'application "Music Flow Bluetooth" ne fonctionne pas bien.

Utilisation de la radio

Assurez-vous que l'antenne FM est raccordée.
(Reportez-vous à la page 17.)

Écoute de la radio

1. Appuyez sur la touche **FUNCTION** jusqu'à ce que l'indication FM apparaisse dans l'afficheur. L'appareil se règle sur la dernière station reçue.
2. Syntonisation automatique Maintenez enfoncée la touche **TUNING-/+** de la télécommande ou **◀/▶** de l'appareil pendant environ deux secondes jusqu'à ce que l'indication de fréquence commence à changer, puis relâchez la touche. La recherche s'arrête lorsque l'appareil détecte une station.

ou

Syntonisation manuelle Appuyez plusieurs fois sur la touche **TUNING-/+** de la télécommande ou **◀/▶** de l'appareil.

3. Réglez le volume en tournant la molette du volume sur l'appareil ou en appuyant sur la touche **VOL +/-** de la télécommande.

Amélioration d'une mauvaise réception FM

Appuyez sur la touche **▶/||** de la télécommande. Le syntoniseur passe de stéréo à mono, ce qui améliore généralement la réception.

Préréglage des stations de radio

Vous pouvez prérégler 50 stations FM.

Avant de procéder à la syntonisation, veuillez à diminuer le volume.

1. Appuyez sur la touche **FUNCTION** jusqu'à ce que l'indication FM apparaisse dans l'afficheur.
2. Sélectionnez la fréquence voulue en appuyant sur la touche **TUNING -/+** de la télécommande ou **◀/▶** de l'appareil.
3. Appuyez sur la touche **TUNER MEMORY** de la télécommande. Un numéro prédéfini clignotera dans l'afficheur.
4. Appuyez sur la touche **PRESET-FOLDER ▲/▼** de la télécommande pour sélectionner le numéro prédéfini de votre choix.
5. Appuyez sur la touche **TUNER MEMORY** de la télécommande. La station est mémorisée.
6. Répétez les étapes 2 à 5 pour mémoriser d'autres stations.
7. Pour écouter une station préréglée, appuyez sur la touche **PRESET-FOLDER ▲/▼** ou sur les touches numériques **0 à 9** de la télécommande.

Suppression de toutes les stations mémorisées

1. Maintenez enfoncée la touche **TUNER MEMORY** de la télécommande pendant deux secondes. La mention "ERASE ALL?" clignotera sur l'afficheur.
2. Appuyez sur la touche **TUNER MEMORY** de la télécommande pour effacer toutes les stations de radio mémorisées.

Réglage du son

Réglage du mode son

Cet appareil comporte un certain nombre de champs acoustiques ambiophoniques pré-réglés. Vous pouvez sélectionner le mode son de votre choix en utilisant la touche SOUND EFFECT de la télécommande.

Les éléments affichés pour l'égaliseur peuvent être différents selon les sources et les effets sonores.

Élément affiché	Description
NATURAL	Offre un son naturel améliorant le confort d'écoute.
Spatialisation locale (selon le modèle)	Effet sonore optimisé selon les régions. (FORRO/FUNK/SERTANEJO/DANGDUT/ARABIC/PERSIAN/INDIA/REGUETON/MERENGUE/SALSA/SAMBA/CUMBIA/AFRO/AXE/TECNO BREGA)
AUTO EQ	Offre le réglage sonore le plus adapté au genre indiqué dans la balise MP3 ID3 des fichiers musicaux.
POP CLASSIC JAZZ ROCK	Ce programme ajoute une atmosphère au son, vous donnant l'impression d'assister à un vrai concert de musique rock, pop, jazz ou classique.
BASS BLAST	Renforce les aigus, les graves et l'effet de son ambiophonique.
FOOTBALL	Active le mode d'effet sonore FOOTBALL STADIUM.
FLAT	Offre un son équilibré.
BOOST	Optimise les médiums pour renforcer le son.
TREBLE/BASS	Renforce les aigus et les graves.
STANDARD	Vous pouvez profiter d'un son optimisé.

! Remarque

- Avec certaines enceintes, il est possible que le son ne soit pas retransmis ou seulement à un faible volume en fonction du mode son.
- Il se peut que vous deviez réinitialiser le mode son après avoir permuté l'entrée, et parfois même après avoir changé de fichier ou de piste sonore.
- En appuyant sur la touche BASS BLAST de l'appareil, vous pouvez sélectionner directement le mode son STANDARD ou BASS BLAST.
- En appuyant sur la touche LATIN EQ de l'appareil, vous pouvez sélectionner directement plusieurs réglages d'égaliseur.

Réglage USER EQ

Vous pouvez régler le niveau sonore des aigus, des médiums et des graves, selon vos préférences.

1. Appuyez sur la touche USER EQ de l'appareil. «USER EQ» s'affiche.
2. Tournez les molettes MASTER EQ (BASS, MIDDLE, TREBLE) pour régler le niveau sonore.
3. Appuyez sur la touche USER EQ pour mémoriser le réglage.

Fonctions avancées

Enregistrement sur un périphérique USB

Vous pouvez enregistrer différentes sources sonores sur USB 1 (CD, AUX, PORTABLE, syntoniseur, USB).

1. Branchez un périphérique USB sur le port USB (A) de l'appareil.
2. Appuyez sur la touche **FUNCTION** pour sélectionner la fonction que vous voulez enregistrer.
Enregistrement d'un fichier ou d'une piste : vous pouvez enregistrer le fichier ou la piste de votre choix sur un périphérique USB pendant la lecture.
Enregistrement de tous les fichiers ou pistes : vous pouvez enregistrer tous les fichiers ou toutes les pistes sur un périphérique USB lorsque la lecture est arrêtée.
Enregistrement de la liste de JUKE BOX : vous pouvez enregistrer la liste de JUKE BOX sur un périphérique USB pendant que la liste est affichée. (Reportez-vous à la page 33.)
3. Démarrez l'enregistrement en appuyant sur la touche **USB REC** de la télécommande ou **R USB REC** de l'appareil.
Pour arrêter l'enregistrement, maintenez enfoncée la touche **R USB REC** de l'appareil ou **USB REC** de la télécommande.

Enregistrement dans le mode MIXER ON

L'enregistrement est disponible dans le mode MIXER ON. Si vous enregistrez dans le mode MIXER ON, l'appareil enregistre le son mixé à partir du moment où vous appuyez sur la touche **USB REC**.

1. Lancez le mixage. Reportez-vous à la page 22.
2. Démarrez l'enregistrement en appuyant sur la touche **USB REC** de la télécommande ou **R USB REC** de l'appareil.
Pour arrêter l'enregistrement, maintenez enfoncée la touche **R USB REC** de l'appareil ou **USB REC** de la télécommande. À défaut, l'enregistrement se poursuit.

Pause de l'enregistrement

Pendant l'enregistrement, appuyez sur la touche **R USB REC** de l'appareil ou **USB REC** de la télécommande pour suspendre l'enregistrement. Appuyez de nouveau sur la touche pour reprendre l'enregistrement. (Modes syntoniseur/AUX/PORTABLE et MIXER uniquement)

Sélection du débit binaire et de la vitesse d'enregistrement

1. Maintenez enfoncée la touche **R USB REC** de l'appareil ou **USB REC** de la télécommande pendant 3 secondes.
2. Utilisez les touches **◀▶▶▶** de la télécommande ou **◀◀/▶▶** du côté **A** de l'appareil pour sélectionner un débit binaire.
3. Appuyez de nouveau sur la touche **R USB REC** de l'appareil ou **USB REC** de la télécommande pour valider.
4. Utilisez les touches **◀▶▶▶** de la télécommande ou **◀◀/▶▶** du côté **A** de l'appareil pour sélectionner la vitesse d'enregistrement de votre choix. (CD AUDIO uniquement)
X1 SPEED
- Vous pouvez écouter la musique tout en l'enregistrant.
X2 SPEED
- Vous pouvez uniquement enregistrer le fichier de musique.
5. Appuyez sur la touche **R USB REC** de l'appareil ou **USB REC** de la télécommande pour terminer le réglage.

Copie de périphérique USB

Vous pouvez copier les fichiers audio de USB 2 vers USB 1.

1. Branchez le périphérique USB contenant les fichiers audio souhaités sur le port USB (B) et sélectionnez la fonction USB 2.
2. Branchez un autre périphérique USB sur le port USB (A).
3. Appuyez sur la touche **R USB REC** de l'appareil ou **USB REC** de la télécommande.
Pour arrêter l'enregistrement, maintenez enfoncée la touche **R USB REC** de l'appareil ou **USB REC** de la télécommande.

La réalisation de copies non autorisées d'un contenu protégé contre la copie, notamment un programme informatique, un fichier, une émission ou un enregistrement sonore, peut être une violation des droits d'auteur et constitue une infraction criminelle. Cet appareil ne doit pas être utilisé à de telles fins.

**Assumez vos responsabilités.
Respectez les droits d'auteur.**

! Remarque

- Vous pouvez enregistrer différents sons en utilisant le micro, les modes DJ Pro/Scratch/DJ Effect ou la source d'origine. (À l'exception de la copie de périphérique USB)
- Vous pouvez contrôler le son enregistré via le microphone en modifiant le volume de ce dernier.
- Pour un enregistrement stable, le niveau du son de sortie est diminué de lui-même lorsque vous enregistrez de la musique d'un CD vers un périphérique USB.
- Pendant l'enregistrement, vous ne pouvez modifier le niveau du volume qu'entre MIN et 30. (Fonction CD uniquement)
- Ne retirez pas le périphérique USB et n'éteignez pas l'appareil pendant l'enregistrement USB. Sinon, un fichier incomplet sera créé et ne pourra pas être supprimé sur un ordinateur.
- Si l'enregistrement USB ne fonctionne pas, le message "NO USB", "ERROR", "USB FULL" ou "NO REC" apparaît sur l'afficheur.
- Il n'est pas possible d'utiliser un lecteur multiscarte ou un disque dur externe pour l'enregistrement USB.
- Les enregistrements longs seront découpés en plusieurs fichiers de 512 Mo.
- L'enregistrement est limité à 2 000 fichiers.
- Vous ne pouvez pas enregistrer en mode AUTO DJ.
- S'il y a des fichiers MP3/WMA non pris en charge, l'enregistrement des fichiers peut être interrompu.
- Le mode de stockage sera le suivant.

CD AUDIO	MP3/WMA	Mode MIX
<pre> ■ CD_REC TRK_0001 TRK_0002 </pre>	<pre> ■ FILE_REC ABC (File name) DEF (File name) </pre>	<pre> ■ DJ_MIX_REC MIX_0001 MIX_0002 </pre>
Autre source*	Syntoniseur	
<pre> ■ OTHERS_REC AUDIO_0001 AUDIO_0002 </pre>	<pre> ■ TUNER_REC -AUDIO_0001_107-7FM </pre>	

* : AUX et similaire.

Syntoniseur : la fréquence d'enregistrement en cours est indiquée.

! Remarque

Mode normal

- Pendant l'enregistrement, vous pouvez vérifier sur l'afficheur la progression en pourcentage de l'enregistrement sur le périphérique USB. (CD MP3/WMA uniquement)
- Pendant l'enregistrement MP3/WMA, il n'y a pas de son.
- Dans la fonction CD, le son du micro ou des modes DJ Pro, Scratch et DJ Effect est enregistré uniquement durant l'enregistrement de CD audio à vitesse x1. La source du CD audio est enregistrée également.
- Si vous arrêtez l'enregistrement pendant la lecture, le fichier ayant été enregistré à ce moment sera conservé. (À l'exception des fichiers MP3/WMA)

Mode MIXER ON

- Lorsque la fonction est définie sur BLUETOOTH ou LG TV, l'enregistrement est disponible dans le mode MIXER ON.

DJ SHARING

DJ SHARING vous permet de partager une chanson stockée sur un périphérique USB à l'aide de l'application Music Flow Bluetooth.

1. Branchez un périphérique USB sur le port USB (A).
2. Activez la fonctionnalité Bluetooth de votre périphérique Bluetooth. Assurez-vous que l'application "Music Flow Bluetooth" de votre périphérique Bluetooth est connectée à l'appareil.
3. Appuyez sur la touche **DJ SHARING**.
4. Utilisez les touches **◀◀/▶▶** du côté **A** de l'appareil pour sélectionner une chanson à partager.
5. Appuyez sur la touche **DJ SHARING** pour partager.

! Remarque

- Pour annuler la fonction DJ SHARING, maintenez enfoncée la touche **DJ SHARING** pendant 3 secondes.
- Pendant la transmission par l'application
 - Il est possible que certaines fonctions soient inopérantes.
 - Les touches de l'appareil ou de la télécommande sont inopérantes. (À l'exception de l'arrêt, l'annulation de la transmission et le réglage du volume)
- Maintenez enfoncée la touche **DJ SHARING** pour partager le fichier mixé enregistré en dernier. En l'absence de fichier mixé, c'est le premier fichier audio de la fonction USB 1 qui sera partagé.
- Si l'appareil est éteint pendant le partage, le transfert du fichier échoue.
- La vitesse de transfert et les performances de la fonction **Bluetooth** peuvent différer selon le nombre ou le type de périphériques **Bluetooth** connectés ou l'environnement d'utilisation.
- Si vous partagez le fichier lorsque de multiples périphériques sont connectés à l'appareil en mode **Bluetooth**, le fichier est transféré à la dernière application utilisée.
- Vous pouvez transférer un fichier jusqu'à 512 Mo.
- Avant de lancer la fonction DJ SHARING, vous pouvez lire le fichier pour le vérifier.
- Le fichier créé par DJ Sharing est enregistré dans le dossier "Bluetooth".
- Avec la fonction DJ Sharing, il est possible que le transfert de fichier ne soit pas possible ou que l'appareil ne fonctionne pas normalement dans les cas suivants.
 - L'appareil est éteint.
 - Le périphérique USB est retiré.
 - La connexion **Bluetooth** est désactivée.

Lecture en mode JUKE BOX

La fonction JUKE BOX vous permet de créer une liste d'écoute de vos pistes/fichiers favoris à partir d'un disque ou d'un périphérique USB (USB 1). Vous pouvez mémoriser une liste d'écoute contenant jusqu'à 100 pistes/fichiers.

Création d'une liste de JUKE BOX

Cette fonction n'est prise en charge qu'en mode arrêt.

1. Maintenez enfoncée la touche **RDS / JUKE BOX / DEMO** de l'appareil pour accéder au mode d'édition.
2. Sélectionnez une piste ou un fichier à l'aide des touches **◀◀/▶▶** de la télécommande ou en tournant la molette **SCRATCH/SEARCH** du côté **A** de l'appareil.
3. Appuyez sur la touche **RDS / JUKE BOX / DEMO** pour mémoriser la piste ou le fichier.
4. Répétez les étapes 2 et 3 pour mémoriser d'autres pistes ou fichiers. (Vous pouvez modifier la liste en utilisant la touche **PRESET-FOLDER ^/∨** de la télécommande pour sélectionner le numéro de programme du JUKE BOX.)
5. Appuyez de nouveau sur la touche **RDS / JUKE BOX / DEMO**.

Pour lire la liste de JUKE BOX, appuyez sur la touche **▶/||** une fois la liste créée.

! Remarque

- Lorsque vous créez ou modifiez la liste de JUKE BOX, le mode REPEAT est désactivé.

Utilisation de la fonction JUKE BOX

Appuyez deux fois sur la touche **RDS / JUKE BOX / DEMO** en mode arrêt. "JUKE BOX ON" apparaît dans l'afficheur. Pour lire la liste de JUKE BOX, appuyez sur la touche **▶/||** de la télécommande ou **>||** de l'appareil.

Pour annuler, appuyez deux fois sur la touche **RDS / JUKE BOX / DEMO**. "JUKE BOX OFF" apparaît dans l'afficheur.

Modification de la liste de JUKE BOX

Cette fonction n'est prise en charge qu'en mode arrêt.

1. Maintenez enfoncée la touche **RDS / JUKE BOX / DEMO** de l'appareil pour accéder au mode d'édition.
2. Appuyez sur la touche **PRESET-FOLDER \wedge /V** de la télécommande pour sélectionner une piste ou un fichier à modifier.
3. Utilisez les touches **◀◀/▶▶** pour mémoriser la piste ou le fichier.
4. Appuyez sur la touche **RDS / JUKE BOX / DEMO**.
5. Répétez les étapes 2 et 3 pour mémoriser les autres pistes ou fichiers.
6. Appuyez de nouveau sur la touche **RDS / JUKE BOX / DEMO**.

Pour lire la liste de JUKE BOX, appuyez sur la touche **▶/II** une fois la liste modifiée.

Suppression d'une liste de JUKE BOX

La fonction de suppression n'est opérationnelle que dans le mode d'édition du programme.

1. Maintenez enfoncée la touche **JUKE BOX** de la télécommande pour accéder au mode d'édition.
2. Sélectionnez une chanson en appuyant plusieurs fois sur la touche **PRESET-FOLDER \wedge /V** de la télécommande.
3. Appuyez sur la touche **DELETE** pendant qu'une chanson est sélectionnée.

! Remarque

- Pour vérifier l'état de la fonction **JUKE BOX**, appuyez une fois sur la touche **JUKE BOX**. Vous pouvez également le vérifier par le mot "PROG." qui apparaît dans l'afficheur.
- S'il n'y a pas de liste de **JUKE BOX**, l'indication "JUKE BOX NONE" apparaît dans l'afficheur quand vous appuyez sur la touche **JUKE BOX**.
- Le **JUKE BOX** est arrêté dans les cas suivants.
 - Choix d'une autre fonction.
 - Extinction et rallumage de l'appareil.
 - Utilisation des touches numériques de la télécommande.
 - Lecture d'un fichier via la touche **FOLDER** et la molette **SCRATCH/SEARCH**.
- La liste de **JUKE BOX** est effacée dans les cas suivants.
 - Retrait du disque ou du périphérique USB.
 - Suppression ou enregistrement de fichiers musicaux sur le périphérique USB.

Autres fonctions

Désactivation temporaire du son

Appuyez sur la touche **MUTE \times** de la télécommande pour mettre le son en sourdine.

Vous pouvez mettre l'appareil en sourdine pour répondre au téléphone, par exemple. L'icône de sourdine "X" clignote alors dans l'afficheur.

Pour annuler, appuyez à nouveau sur la touche **MUTE \times** ou changez le volume sonore.

Mode CHILDSAFE

Cette fonction vous évite d'être surpris lorsque vous allumez l'appareil et que le volume est réglé à un niveau élevé.

Pour activer le mode CHILDSAFE, maintenez enfoncée la touche **ENTER** de l'appareil lorsque le volume est réglé sur "MIN".

Dans le mode CHILDSAFE, le volume augmente progressivement.

Pour désactiver le mode CHILDSAFE, maintenez enfoncée la touche **ENTER** de l'appareil lorsque le volume est réglé sur "MIN" et que ce mode est activé.

! Remarque

Dans le cas de la fonction CD, USB ou BLUETOOTH, le mode CHILDSAFE ne se met à fonctionner que 2 minutes environ après la mise en marche de l'appareil, même si ce mode est activé.

Affichage des informations sur les fichiers (balises ID3)

Lors de la lecture d'un fichier MP3 contenant des informations, vous pouvez afficher ces informations en appuyant sur la touche **INFO**.

Mode DEMO

Lorsque l'appareil est éteint, appuyez une fois sur la touche **RDS / JUKE BOX / DEMO** de l'appareil. L'appareil s'allumera et montrera chacune des fonctions dans l'afficheur avec un son de démonstration. Pour annuler le mode DEMO, appuyez de nouveau sur la touche **RDS / JUKE BOX / DEMO**.

! Remarque

- Lorsque vous êtes en mode DEMO, l'appareil conserve ce mode même si vous débranchez le cordon d'alimentation.
- Vous pouvez profiter d'autres fonctions pendant le mode DEMO. Le mode DEMO se mettra alors en pause temporairement.
 - Si vous n'appuyez sur aucune touche dans les 10 secondes, le mode DEMO se relancera automatiquement.

H/P MODE

Ce mode vous permet de contrôler le casque.

Appuyez sur la touche **H/P MODE** pour écouter de la musique à l'aide du casque. Tournez la molette **H/P VOL./SYNC SET** pour régler le volume.

Lors du mixage, appuyez sur **H/P MODE** pour sélectionner un mode de contrôle. Vous pouvez écouter la musique mixée ou lue sur la source A ou B.

! Remarque

- Les fiches à quatre pôles ne sont pas prises en charge.

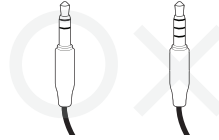

- Si vous sélectionnez une sortie source dans le mode MIXER ON, les effets de lecture (à l'exception de TEMPO) ne sont pas appliqués à la sortie via le casque.
- Si vous éteignez l'appareil ou basculez en mode MIXER OFF, la fonction H/P MODE sélectionnée est annulée.

Utilisation du microphone

1. Raccordez le microphone à la prise MIC.
2. Démarrez la lecture de la musique.
3. Chantez avec l'accompagnement. Réglez le volume du microphone en tournant la molette **MIC VOL.** vers la gauche ou vers la droite sur l'appareil.

! Remarque

- Lorsque vous n'utilisez pas le microphone, réglez la molette **MIC VOL.** au minimum ou désactivez le microphone et sortez-le de la prise MIC.
- Si le microphone est trop proche des enceintes, un effet de Larsen risque de se produire. Éloignez alors le micro des enceintes ou diminuez le volume sonore en utilisant la molette **MIC VOL.**
- Si le son du microphone est très fort, il risque d'être déformé. Dans ce cas, tournez la molette **MIC VOL.** pour le régler au minimum.

LIGHTING (X-FLASH) MODE

Cette fonction permet de créer une atmosphère de boîte de nuit en activant l'éclairage des enceintes.

1. Appuyez sur la touche **LIGHTING MODE** de l'appareil.

À chaque appui sur la touche, le mode alterne dans l'ordre suivant :
OFF → VOLCANO → POLICE → THUNDER → PSYCHE → CAOS → OFF

! Remarque

- La fonction d'éclairage est disponible dans toutes les fonctions.
- Le mode d'éclairage conserve le réglage précédent lorsque vous appuyez sur la touche **LIGHTING MODE**. Appuyez de nouveau sur cette touche pour changer le mode.

Réglage de l'horloge

1. Allumez l'appareil.
2. Maintenez enfoncée la touche **CLOCK**.
3. Sélectionnez le mode horaire en utilisant les touches **◀◀/▶▶** de la télécommande.
 - AM 12:00 (pour un affichage sur 12 h avec indication AM et PM) ou 0:00 (pour un affichage sur 24 h).
4. Appuyez sur la touche **RDS/SET** pour confirmer votre choix.
5. Sélectionnez l'heure en utilisant les touches **◀◀/▶▶** de la télécommande.
6. Appuyez sur la touche **RDS/SET**.
7. Sélectionnez les minutes en utilisant les touches **◀◀/▶▶** de la télécommande.
8. Appuyez sur la touche **RDS/SET**.

Réglage de l'horloge via l'application "Music Flow Bluetooth"

Installez l'application "Music Flow Bluetooth" sur votre appareil Android. (Reportez-vous à la page 26.)

Activez la connexion Bluetooth via l'application "Music Flow Bluetooth" pour que l'horloge de votre appareil soit automatiquement synchronisée avec votre périphérique.

Utilisation de votre appareil comme réveil

1. Allumez l'appareil.
2. Maintenez enfoncée la touche **ALARM**.
3. Utilisez les touches **◀◀/▶▶** de la télécommande pour changer l'heure et les minutes, puis appuyez sur la touche **RDS/SET** pour mémoriser.
4. Utilisez les touches **◀◀/▶▶** de la télécommande pour sélectionner la fonction, puis appuyez sur la touche **RDS/SET** pour mémoriser.
 - Utilisez les touches **◀◀/▶▶** de la télécommande pour sélectionner un numéro mémorisé lorsque vous choisissez le mode syntoniseur, puis appuyez sur la touche **RDS/SET**. S'il n'y a pas de numéro mémorisé, cette étape est ignorée.

5. Utilisez les touches **◀◀/▶▶** de la télécommande pour changer le volume, puis appuyez sur la touche **RDS/SET** pour mémoriser. L'icône de l'horloge "⌚" montre que la fonction réveil est activée.

! Remarque

- Si vous réglez l'horloge, vous pouvez consulter l'heure en appuyant sur la touche **CLOCK** même lorsque l'appareil est éteint.
- Vous pourrez régler l'alarme après avoir réglé l'horloge.
- Si vous réglez l'horloge et l'alarme, vous pouvez consulter l'icône de l'alarme "⌚" en appuyant sur la touche **CLOCK** même lorsque l'appareil est éteint.
- Si vous réglez l'horloge et l'alarme, vous pouvez consulter l'icône de l'alarme "⌚" et le réglage en appuyant sur la touche **ALARM** même lorsque l'appareil est éteint.
- Pour sélectionner le mode ALARM ON/OFF, appuyez sur la touche **ALARM**.

Réglage de la veille programmée

Appuyez plusieurs fois sur la touche **SLEEP** pour sélectionner le délai entre 10 et 180 minutes. Une fois le délai écoulé, l'appareil s'éteindra.

Pour annuler la fonction de veille programmée, appuyez plusieurs fois sur la touche **SLEEP** jusqu'à ce que "SLEEP 10" s'affiche, puis appuyez une dernière fois sur la touche **SLEEP** pour que l'inscription disparaisse.

! Remarque

- Vous pouvez consulter le temps restant avant que l'appareil s'éteigne.
- Appuyez sur la touche **SLEEP**. La durée restante apparaît dans l'afficheur.

Variateur

Appuyez une fois sur la touche **SLEEP**. L'éclairage de l'afficheur sera assombri de moitié. Pour annuler, appuyez plusieurs fois sur la touche **SLEEP** jusqu'à ce que l'éclairage revienne à la normale.

! Remarque

- Lorsque vous activez le variateur, tous les voyants s'éteignent.

Extinction automatique

L'appareil s'éteindra tout seul pour économiser l'énergie si l'unité principale n'est pas connectée à un périphérique externe et n'est pas utilisée pendant 20 minutes.

Il s'éteindra également après six heures si l'unité principale est connectée à un autre appareil via les entrées analogiques.

Pour couper la connexion réseau sans fil ou déconnecter le périphérique sans fil

Éteignez l'appareil en maintenant enfoncée la touche Marche/Arrêt pendant plus de 5 secondes.

Allumage automatique

Cet appareil s'allume automatiquement avec la source d'entrée suivante : téléviseur LG ou Bluetooth.

Si vous essayez de connecter votre périphérique Bluetooth, cet appareil s'allume et se connecte à votre périphérique Bluetooth. Vous pouvez écouter votre musique.

! Remarque

- Selon le périphérique connecté, il est possible que cette fonction soit inopérante.
- Selon le périphérique connecté, il se peut que l'appareil s'allume, mais que la fonction Bluetooth ne soit pas connectée.
- Si vous désactivez la connexion Bluetooth à cet appareil, d'autres périphériques Bluetooth tenteront sans cesse de se connecter à l'appareil. Il est donc recommandé de désactiver la connexion avant d'éteindre l'appareil.
- Si vous essayez de connecter l'application "Music Flow Bluetooth", la fonction Bluetooth de cet appareil est activée.
- Si vous allumez l'appareil à l'aide de la fonction LG TV ou Bluetooth, la fonction appropriée de cet appareil est activée.
- Si vous avez déjà opéré le jumelage avec cet appareil, celui-ci peut être allumé automatiquement par une source d'entrée alors qu'il est éteint.
- Si vous éteignez l'appareil en maintenant enfoncée la touche Marche/Arrêt pendant au moins 5 secondes, la fonction d'allumage automatique est désactivée. Pour l'activer, allumez l'appareil.

Changement automatique de la fonction

Cet appareil reconnaît les signaux d'entrée tels que Bluetooth et le téléviseur LG et change automatiquement pour la fonction appropriée.

Lorsque vous essayez de connecter un périphérique Bluetooth

Lorsque vous essayez de connecter votre périphérique Bluetooth à cet appareil, la fonction Bluetooth est sélectionnée. Lancez la lecture de la musique sur votre périphérique Bluetooth.

Lorsque votre téléviseur LG est connecté

Lorsque vous allumez votre téléviseur TV connecté via la fonction de synchronisation sonore LG, cet appareil change la fonction en LG TV. Vous pouvez entendre le son de votre téléviseur.

! Remarque

- Cette fonction n'est pas disponible pendant l'enregistrement ou la suppression.
- Cette fonction est opérationnelle uniquement avec des appareils qui ont été connectés précédemment.

Synchronisation sonore LG





Vous pouvez contrôler certaines fonctions de cet appareil via la télécommande de votre téléviseur grâce à la fonction de synchronisation sonore LG. Il faut pour cela que votre téléviseur LG soit compatible avec cette fonction. Vérifiez que votre téléviseur possède le logo de la synchronisation sonore LG.

Les fonctions contrôlables via la télécommande du téléviseur LG sont le réglage du volume et la mise en sourdine.

Reportez-vous au manuel d'utilisation de votre téléviseur pour plus de détails sur la fonction de synchronisation sonore LG.

! Remarque

- Vous pouvez également utiliser la télécommande de cet appareil pendant que la fonction de synchronisation sonore LG est active. Si vous utilisez à nouveau la télécommande de votre téléviseur, l'appareil se synchronise avec ce dernier.
- En cas d'échec de la connexion, vérifiez sur cet appareil et votre téléviseur que l'alimentation et les fonctions sont opérationnelles.
- Assurez-vous que cet appareil est branché et fonctionne bien, et vérifiez que le problème n'a pas les origines suivantes lorsque vous utilisez la fonction de synchronisation sonore LG.
 - L'appareil est éteint.
 - Une autre fonction est choisie.
 - La connexion sans fil est interrompue par des interférences ou par la distance.
- Le délai pour l'extinction de cet appareil diffère selon votre téléviseur.
- Si vous essayez de changer de fonction à l'aide de la fonction LG TV, le volume sera modifié conformément au niveau sonore du téléviseur LG.
- Les détails du menu des réglages du téléviseur varient selon le fabricant ou le modèle de votre téléviseur.
- Si vous activez la synchronisation sonore LG lorsque l'application "Music Flow Bluetooth" est connectée, vous pouvez contrôler l'appareil via l'application.
- Si vous avez éteint l'appareil directement en appuyant sur la touche  (Marche/Arrêt), la synchronisation sonore LG sera interrompue. Pour utiliser de nouveau cette fonction, vous devrez reconnecter le téléviseur et l'appareil.
- Si un téléviseur LG est connecté alors que vous utilisez un périphérique Bluetooth, ce dernier est déconnecté et le téléviseur LG est connecté à la place.

1. Mettez l'appareil en marche en appuyant sur la touche  (Marche/Arrêt).
2. Appuyez sur la touche **FUNCTION** jusqu'à ce que la fonction LG TV soit sélectionnée.
3. Pour écouter le son de votre téléviseur par l'intermédiaire de cet appareil, réglez la sortie du son du téléviseur comme suit :
 menu des réglages du téléviseur [Sound] -> [TV Sound output] -> [LG Sound Sync (Wireless)].
 Lorsque le téléviseur n'est pas connecté, l'indication "LG TV READY" apparaît dans l'afficheur.
 Si la connexion est établie normalement entre cet appareil et votre téléviseur, la mention "LG TV PAIRED" apparaît dans l'afficheur.

Dépannage

Généralités

Problème	Cause et solution
L'appareil ne fonctionne pas correctement.	<ul style="list-style-type: none"> • Coupez l'alimentation de cet appareil et du périphérique externe branché (téléviseur, caisson de basse, lecteur de DVD, amplificateur, etc.) et rétablissez-la. • Débranchez le cordon d'alimentation de cet appareil et du périphérique externe branché (téléviseur, caisson de basse, lecteur de DVD, amplificateur, etc.), puis essayez de le rebrancher. • Les réglages précédents peuvent ne pas être sauvegardés lorsque l'alimentation de l'appareil est éteinte.
Pas d'alimentation.	<ul style="list-style-type: none"> • Le cordon d'alimentation est débranché. Branchez le cordon d'alimentation. • Assurez-vous qu'il n'y a pas une coupure d'électricité. Vérifiez en mettant d'autres appareils électroniques en marche.
Absence de son.	<ul style="list-style-type: none"> • Assurez-vous d'avoir sélectionné la fonction appropriée. Appuyez sur la touche FUNCTION pour vérifier la fonction sélectionnée. • Vérifiez que les enceintes sont correctement raccordées. Les câbles des enceintes doivent être correctement raccordés.
L'appareil ne démarre pas la lecture.	<ul style="list-style-type: none"> • Un disque illisible a été inséré. Vérifiez que le disque est lisible. • Aucun disque n'est présent dans le lecteur. Insérez un disque. • Le disque est sale. Nettoyez le disque. (Reportez-vous à la page 44.) • Le disque est inséré à l'envers. Insérez le disque avec la face imprimée ou portant l'étiquette vers le haut.
Impossible d'ajuster correctement les stations de radio.	<ul style="list-style-type: none"> • L'antenne est mal positionnée ou raccordée. Raccordez l'antenne correctement. • La force du signal de la station de radio est trop faible. Réglez la station manuellement. • Aucune station n'a été pré-réglée ou les stations pré-réglées ont été effacées (lors de la syntonisation par recherche des canaux pré-réglés). Pré-réglez des stations de radio (reportez-vous à la page 28 pour plus de détails).

Problème	Cause et solution
La télécommande ne fonctionne pas correctement.	<ul style="list-style-type: none"> • La télécommande est trop éloignée de l'appareil. Actionnez la télécommande dans un rayon de 7 m (23 pieds) de l'appareil. • Un obstacle se trouve entre la télécommande et l'appareil. Retirez l'obstacle. • Les piles de la télécommande sont vides. Remplacez les piles par des piles neuves.
L'éclairage des enceintes ne fonctionne pas.	<ul style="list-style-type: none"> • Vérifiez que les câbles d'éclairage des enceintes sont correctement raccordés à l'appareil. Branchez correctement les câbles d'éclairage des enceintes à l'appareil. • Vérifiez les effets d'éclairage des enceintes en appuyant sur la touche LIGHTING MODE.
La synchronisation sonore LG ne fonctionne pas.	<ul style="list-style-type: none"> • Vérifiez que votre téléviseur LG prend en charge la fonction de synchronisation sonore LG. • Vérifiez la connexion de la fonction de synchronisation sonore LG. • Vérifiez le réglage sonore de votre téléviseur et de cet appareil.

Caractéristiques générales

Général	
Alimentation	Reportez-vous à l'étiquette principale.
Consommation électrique	Reportez-vous à l'étiquette principale.
	Veille avec maintien de la connexion au réseau : 0,4 W. (Si tous les ports réseau sont activés.)
Dimensions (L x H x P)	495 mm x 213 mm x 462 mm
Poids net (approx.)	8,1 kg
Température de fonctionnement	5 °C à 35 °C (41 °F à 95 °F)
Humidité de fonctionnement	60 %
Alimentation du bus (USB)	5 V  500 mA

Entrées	
AUX IN	2 Vrms (1 kHz, 0 dB), 600 Ω, prise RCA (G, D)
PORT. IN	1,2 Vrms (prise stéréo Ø 3,5)
MIC	27 mV

Syntoniseur	
Plage de syntonisation FM	87,5 à 108,0 MHz ou 87,50 à 108,00 MHz

CD	
Réponse en fréquence	40 à 20 000 Hz
Rapport signal/bruit	75 dB
Gamme dynamique	80 dB

Amplificateur	
Puissance totale	4 400 W
Avant	Graves : 1 000 W x 2 (8 Ω à 70 Hz)
	Médiums : 850 W x 2 (8 Ω à 1 kHz)
	Aigus : 350 W x 2 (6 Ω à 8 kHz)
THD	25 %

- La conception et les spécifications sont sujettes à modification sans préavis.

Caractéristiques des enceintes

Enceinte avant	
Type	Graves : 1 haut-parleur 1 voie Médiums : 2 haut-parleurs 2 voies Aigus : 1 haut-parleur 1 voie
Impédance	Graves : 8 Ω Médiums : 8 Ω Aigus : 6 Ω
Puissance d'entrée nominale	Graves : 1 000 W Médiums : 850 W Aigus : 350 W
Puissance d'entrée maximale	Graves : 2 000 W Médiums : 1 700 W Aigus : 700 W
Dimensions nettes (L x H x P)	521 mm x 713 mm x 486 mm
Poids net	30,2 kg

- La conception et les spécifications sont sujettes à modification sans préavis.

Marques de commerce et licences



La technologie sans fil **Bluetooth**® est un système qui permet d'établir une liaison radio entre des appareils électroniques.

La connexion d'appareils individuels via la technologie sans fil **Bluetooth**® n'entraîne aucun frais. Un téléphone mobile équipé de la technologie sans fil **Bluetooth**® peut être contrôlé en cascade si la connexion est effectuée via la technologie sans fil **Bluetooth**®.

La marque et le logo **Bluetooth**® sont la propriété de **Bluetooth**® SIG, Inc. et leur utilisation par LG Electronics est soumise à licence.

Les autres marques et noms de marques sont la propriété de leurs détenteurs respectifs.

Entretien

Remarques sur les disques

Manipulation des disques

Ne collez jamais de papier ni de ruban adhésif sur le disque.

Rangement des disques

Après la lecture, rangez le disque dans son boîtier. N'exposez pas le disque aux rayons directs du soleil ni à des sources de chaleur et ne le laissez jamais dans une voiture garée en plein soleil.

Nettoyage des disques

Les empreintes de doigts et la poussière sur le disque peuvent dégrader la qualité d'image et entraîner une distorsion du son. Avant la lecture, nettoyez le disque à l'aide d'un chiffon doux et propre. Essayez le disque du centre vers l'extérieur.

N'utilisez pas de solvants puissants tels que alcool, benzine, diluants, produits de nettoyage en vente dans le commerce ou vaporisateurs antistatiques destinés aux disques vinyle.

Manipulation de l'appareil

Lors du transport

Conservez le carton et les emballages d'origine. Si vous devez transporter l'appareil, pour une protection maximale, emballez-le tel que vous l'avez reçu à sa sortie de l'usine.

Entretien des surfaces extérieures

N'utilisez pas de liquides volatils tels qu'un insecticide en aérosol à proximité de l'appareil. Si vous frottez trop fort, vous risquez d'endommager la surface. Ne laissez pas de produits en caoutchouc ou en plastique en contact prolongé avec l'appareil.

Nettoyage de l'appareil

Pour nettoyer le lecteur, utilisez un chiffon doux et sec. Si les surfaces sont très sales, utilisez un chiffon doux légèrement humidifié d'une solution détergente douce. N'utilisez pas de solvants puissants tels que alcool, benzine ou diluants, car ces derniers risquent d'endommager la surface de l'appareil.

Entretien de l'appareil

Ce lecteur est un appareil de précision à haute technologie. Si la lentille optique et les composants du lecteur sont sales ou usés, la qualité de l'image peut s'en trouver diminuée. Pour plus de détails, contactez votre service après-vente agréé le plus proche.

