



عربي

دليل المالك

# إل جي ثلاجة إل جي

يرجى قراءة هذا الكتيب بعناية قبل تشغيل الثلاجة وحفظه في متناول اليد للرجوع إليه في كل الأوقات .



## المحتويات

4	مدخل .....	المقدمة
4	تعليمات هامة من أجل السلامة .....	
5	تعليمات هامة من أجل السلامة .....	
13	تعريف الأجزاء .....	
14	مكان التركيب .....	التركيب
15	طريقة استبدال فلتر تنقية الماء (ينطبق علىهديل الفلتر من النوع الداخلي فقط) .....	
16	لا توجد أنابيب للثلج أو الماء (ينطبق على بعض الطرازات فقط) .....	
17	نزع الباب .....	
18	إعادة تجميع البابين .....	
18	تركيب أنبوب تغذية الماء .....	
18	إذا كان باب المجمد (الفرز) أكثر انخفاضاً من النلاحة .....	
19	عندما يكون باب الثلجة أدنى من باب المجمد .....	
20	البدء بالتشغيل .....	التشغيل
20	كيفية ضبط درجة الحرارة الوظائف .....	
25	مركز حفظ المشروبات (بالنسبة لبعض الموديلات فقط) .....	
26	الرف .....	
26	قسم النجمتين (ينطبق على بعض الموديلات فقط) .....	
26	صندوق البيضات (اختياري لبعض الموديلات فقط) .....	
27	مزيل الروائح الكريهة (اختياري لبعض الموديلات فقط) .....	
28	مواقع الأطعنة .....	الاقتراحات لحفظ الأطعنة
29	حفظ الأطعنة .....	
30	كيفية تفكيك الأجزاء .....	العناية والصيانة
32	المعلومات العامة .....	
32	التنظيف .....	
33	تحرى الخلل وإصلاحه .....	
38	إنه من الطبيعي... ..	
39	التشخيص الذكي (اختياري لبعض الموديلات فقط) .....	

## مدخل

الموديل والرقم المسلسل موجودان على الصندوق الداخلي أو اللوحة الخلفية لحجيرة التبريد في هذا الجهاز. هذه الأرقام خاصة بهذا الجهاز وحده وغير موجودة في غيره. يجب تدوين الملاحظات المطلوبة هنا وان تحتفظ بهذا الدليل كسجل دائم عند شرائك. الصق السندات والإيصالات هنا.

_____ :	تاريخ الشراء
_____ :	الوكيل الذي تم الشراء فيه
_____ :	عنوان الوكيل
_____ :	رقم تلفون الوكيل
_____ :	رقم الموديل
_____ :	الرقم المسلسل

## ⚠️ تعليمات هامة من أجل السلامة

قبل التشغيل، لا بد من تركيب هذه الثلاجة بشكل صحيح ووضعها وفقاً لتعليمات التركيب المبينة في هذا الدليل.

لا تنزع أسلاك توصيل الثلاجة من مصدر التيار الكهربائي عن طريق سحب السلك. دائماً امسك بالمقبض بقوة وثبات ثم اسحبه بخط مستقيم من مقبس الكهرباء،

عند نقل الثلاجة بعيداً عن الجدار كن حريصاً في أن لا تقع أو تصاب الأسلاك بأي تلف.

بعد تشغيل الثلاجة لا تلمس السطح البارد في حجيرة التجميد خاصة عندما تكون الأيدي مبلولة. يمكن للجلد أن يلتصق بهذه السطح الباردة.

انزع سلك الكهرباء من القابس عند التنظيف والاستعمالات الأخرى. يجب عدم لمسها بالأيدي المبلولة لأن ذلك يسبب صدمة كهربائية أو اضرار للجسم.

يجب عدم لوي أو إتلاف أو ثني أو شد أسلاك الطاقة الكهربائية لأن تلف هذه الأسلاك يؤدي إلى الحرائق أو الصدمة الكهربائية.

لا تضع أواني زجاجية في حجيرة التجميد لأنه قد تنكسر عندما تتجمد المادة الداخلية فيها.

هذا الجهاز غير مصمم للتشغيل من قبل الأطفال الصغار أو الأشخاص العاجزين بدون الإشراف عليهم.

إذا كان ممكناً وصل الثلاجة بمقبسها الكهربائي الخاص لمنع التلف أو زيادة العبء على القابس الكهربائي بسببها وبسبب الأدوات والأجهزة الأخرى لأن هذا يؤدي إلى انقطاع التيار الكهربائي.

جهاز الثلاجة - الفريزر لا بد من وضعه بحيث يصل قابس توريد الطاقة الكهربائية إلى الجهاز لفصل القابس السريع في حالة وقوع حادثة.

إذا تلف السلك المزود مع الثلاجة فيجب استبداله بسلك خاص أو مجموعة الأسلاك الكاملة من الصانع أو الوكيل.



لا تعدّل طول سلك الطاقة أو تمدده .  
• الأمر قد يؤدي إلى إحداث صدمات كهربائية أو حريق.

**لا تستخدم سلك  
توصيل إضافي.**

**إمكانية الوصول إلى قابس  
توريد الطاقة الكهربائية**

**استبدال السلك  
الكهربائي للثلاجة.**

**⚠️ تنبيه**

**⚠️ تعليمات هامة من أجل السلامة**  
**احتياطات السلامة الأساسية**  
 يحتوي هذا الدليل على رسائل السلامة الهامة.  
 اقرأها دائما واتبعها.

**⚠️** هذا هو رمز السلامة. فهو ينبهك إلى رسائل السلامة التي تخطر بالمخاطر التي يمكن أن تقتلك أو تصيب بضرر أنت أو الآخرين أو قد تتلف المنتج. جميع رسائل السلامة سيسبقها رمز السلامة وإشارة الخطر متبوعة بكلمة "خطر" أو "تحذير" أو "تنبيه". وهذه الكلمات تعني ما يلي:  
**⚠️ خطر** ستتعرض للقتل أو الإصابة الجسيمة إذا لم تتبع التعليمات

**⚠️ تحذير** يمكن أن تتعرض للقتل أو الإصابة الجسيمة إذا لم تتبع التعليمات.

**⚠️ تنبيه** تشير إلى موقف خطر وشيك والذي إذا لم يتم تجنبه قد يؤدي إلى إصابة طفيفة أو متوسطة أو تلف المنتج فقط.

ستحدد كل رسائل السلامة الخطر المحتمل وستخبركم بطريقة تقليل فرصة الإصابة أو ماذا سيحدث إذا لم يتم اتباع التعليمات.

## ⚠️ تحذير

لتقليل خطر التعرض للنيران أو الصعق الكهربائي أو إصابة للأشخاص عند استخدام المنتج، يجب اتباع احتياطات السلامة الأساسية والتي تتضمن ما يلي: اقرأ كل التعليمات قبل استخدام الجهاز.

### 1. عند توصيل الجهاز بالتيار الكهربائي

#### يجب استخدام القابس المخصص لذلك.

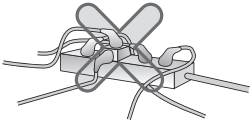

- قد يؤدي استخدام عدم أجهزة على مقبس واحد إلى اندلاع النيران.
- قد يتلف فاصل التسرب الكهربائي الطعام وقد يكون الموزع به تسرب.

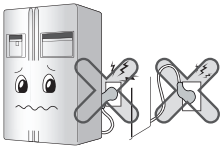

لا تسمح لقابس التيار الكهربائي بأن يكون متجهها لأعلى أو أن يتم الضغط عليه عند مؤخرة الثلاجة.

قد يسكب الماء أو قد يتلف القابس مما يتسبب في نشوب حريق أو صعق كهربائي.

لا تشني سلك التيار الكهربائي أو تضغط عليه بأية أشياء ثقيلة فقد يتلف.

وهو الأمر الذي قد يتسبب في نشوب حريق أو صعق كهربائي.



**لا تمدد أو تعدل طول قابس التيار الكهربى.**  
فقد قد يتسبب ذلك في نشوب حريق أو صعق كهربى.

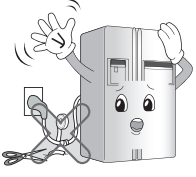

**انزع قابس التيار الكهربى عند تنظيف  
الثلاجة أو نقلها أو استبدال المصباح  
الداخلى لها.**

• حيث قد يتسبب ذلك في صدمة كهربية أو إصابة.  
• عند استبدال المصباح الداخلى للثلاجة، تأكد من  
أن الحلقة المطاطية لمنه الشرر الكهربى  
الموجودة داخل القابس لم يتم نزعها.

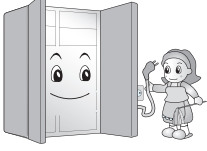

**لا تجذب أو تلمس قابس التيار ويداك مبتلتان.**  
حيث قد يتسبب ذلك في صدمة كهربية أو إصابة.

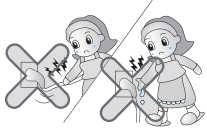

**امسح الماء أو الأتربة من على سلك التيار  
الكهربى وأدخله مع إحكام توصيل أطراف السنون.**  
فقد تؤدي الأتربة أو الماء أو التوصيل غير المحكم  
إلى نشوب حريق أو صعق كهربى.

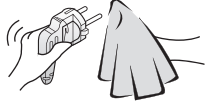

### افحص التأريض

فقد يؤدي التأريض غير السليم إلى انقطاع التيار  
الكهربى أو صعق كهربى.

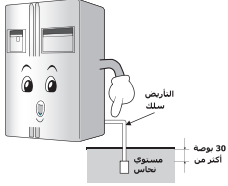

**عند تلف سلك التيار الكهربى أو قابس التيار  
الكهربى أو اتساع فتحات المقبس، لا تستخدمها.**  
حيث قد يتسبب ذلك في صدمة كهربية أو قطع  
التيار الكهربى أو نشوب حريق..

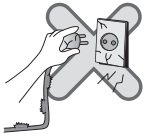

### 2. عند استخدام الثلاجة

**لا تضع أية أشياء ثقيلة أو خطيرة (علبة بها  
سوائل) على الثلاجة.**  
فقد تسقط وتتسبب في إصابة أو نشوب حريق أو  
صعق كهربى عند فتح الباب أو إغلاقه.



**لا تضع الثلاجة في مكان رطب أو مكان به  
رذاذ ماء أو مطر.**

قد يتسبب تلف عازل الأجزاء الكهربائية في تسرب  
كهربى

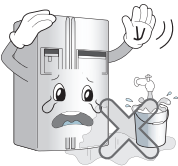

## 2. عند استخدام الثلاجة

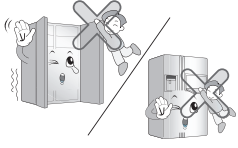

لا تتعلق بالباب أو أرفف الباب أو مقبض الفريزر أو غرفة التبريد.

فقد يتسبب ذلك في سقوط الفريزر أو تلف المقابض، ولا تسمح للأطفال خاصة بالتعلق بالباب.



لا تستخدم أو تخزن مواد سريعة الاشتعال مثل البنزين أو الكحول أو الأدوية أو غاز البروبان السائل أو الرذاذ أو أدوات التجميل بالقرب من الثلاجة أو في داخلها.

فقد يتسبب هذا في انفجار أو نشوب حريق.



لا تضع الشمعة المضيئة داخل الثلاجة لإزالة الروائح منها.

فقد يتسبب هذا في انفجار أو نشوب حريق.



يجب عدم إدخال اليدين في وحدة تكوين الثلج أو وحدة توزيع الثلج. (بالنسبة للطرازات المزودة بوحدة توزيع فقط). قد يتسبب تشغيل وحدة صانع الثلج في حدوث إصابة.

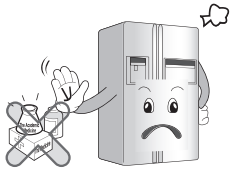

لا تخزن الأدوية أو المواد الأكاديمية في الثلاجة.

فعند تخزين مواد ذات درجات حرارة صارمة، فقد تتلف أو قد يحدث تفاعل غير متوقع مما يتسبب في وقوع مخاطر.

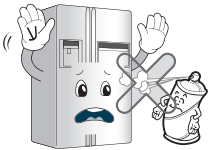

لا تستخدم الرذاذ القابل للاشتعال بالقرب من الثلاجة.

لا تخزن المواد المتفجرة مثل علب الأيروسولات المحتوية على مواد دافعة قابلة للاشتعال في هذا الجهاز. فقد يتسبب هذا في نشوب حريق.

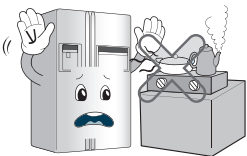

تجنب أجهزة التسخين

فقد يتسبب هذا في نشوب حريق.

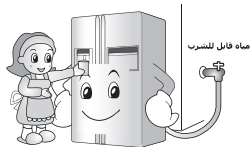

ضع مياه قابلة للشرب في آلة صنع الثلج فقط (للطراز الموجود به موزع الثلج).

وإلا فقد تسبب أية مخاطر.

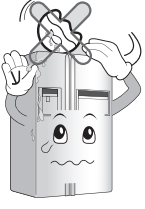

**لا تضع أية أشياء مثل المزهريّة أو الأكواب أو أدوات التجميل أو الأدوية أو أية علب أخرى به سوائاً على الثلاجة.**

حيث قد يتسبب ذلك في صدمة كهربية أو إصابة عند سقوطها.

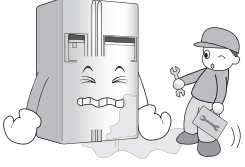

**استخدم الثلاجة المغمورة بعد فحصها.**

حيث قد يتسبب ذلك في صدمة كهربية أو نشوب حريق.

**عند تسرب الغاز لا تلمس الثلاجة أو القابس وقم بتهوية الحجرة فوراً.**

• قد يتسبب الانفجار الناتج عن شرر في حدوث حريق أو احتراق للأشياء.

• لأن هذه الثلاجة تستخدم الغاز الطبيعي (R600a) لأنها ثلاجة صديقة للبيئة، فإن أي كمية من الغاز حتى ولو كانت صغيرة (80 إلى 90 جم) كافية لحدوث اشتعال.

عند حدوث تسرب للغاز بسبب تلف الملقم أثناء توصيل الثلاجة أو تركيبها أو استخدامها، فقد يتسبب الشرر في نشوب حريق أو حدوث احتراق للأشياء.

**(بالنسبة للطرازات التي تعمل بغاز R600a فقط).**

لا تحرك الثلاجة عندما يكون الضاغط عاملاً.

يمكن أن يصدر الضاغط صوت حشرجة مزعج مؤقت.

(يعد ذلك طبيعياً ولن يؤثر على أداء أو عمر الضاغط. سيتوق

ف صوت الحشرجة بعد ثبات الثلاجة).

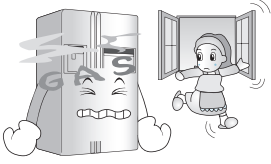

**لا ترش الماء داخل الثلاجة أو خارجها ولا**

**تنظفها بالبنزين أو مخفف الطلاء.**

فقد يؤدي تلف عزل الأجزاء الكهربائية إلى انقطاع

التيار الكهربائي أو نشوب حريق.

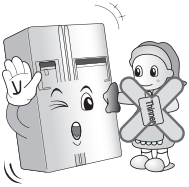

**عند وجود أية رائحة غريبة أو دخان من الثلاجة،**

**افصل قابس التيار الكهربائي فوراً واتصل**

**بمركز الخدمة.**

فقد يتسبب هذا في نشوب حريق.

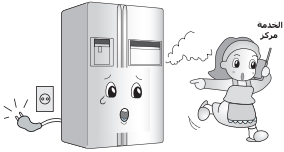

**لا تسمح لأي شخص سوى المهندس المتخصص**

**بفك الثلاجة أو إصلاحها أو تغييرها.**

حيث قد يتسبب ذلك في صدمة كهربية أو نشوب حريق..

**لا تستخدم الثلاجة لأغراض غير منزلية**

**(كتخزين الأدوية أو مواد الاختبار أو استخدامها على**

**سطح سفينة...الخ).**

فقد تتسبب في مخاطر غير متوقعة مثل نشوب الحريق

أو الصعق الكهربائي أو تلف المواد المخزنة أو تفاعل كيميائي.

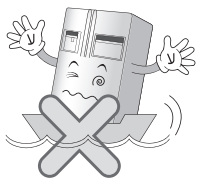
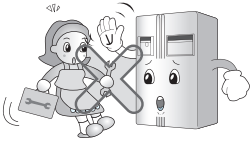

## 2. عند استخدام الثلاجة

عند التخلص من الثلاجة، انزع مواد التغليف من على بابها. فقد تتسبب في اختناق الأطفال.



قم بتركيب الثلاجة على سطح صلب ومستوي. فقد يؤدي تركيبها على سطح غير ثابت إلى الوفاة بسقوطها عند فتح الباب أو إغلاقه.

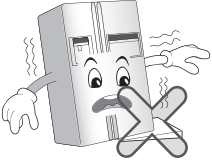

لا تضع يديك أو عصي معدنية في مخرج الهواء البارد أو غطاء أو قاعدة الثلاجة أو الشبكة المقاومة للحرارة (فتحة العادم) في المؤخرة. حيث قد يتسبب ذلك في صدمة كهربية أو إصابة.

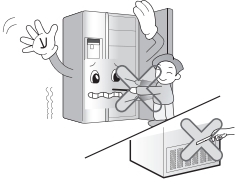

عندما تريد التخلص من الثلاجة يرجى الاتصال بمكتب التخلص من النفايات.

عندما تريد التخلص من نفايات كبيرة مثل الأجهزة المنزلية والأثاث، فمن الأفضل الاتصال بمكتب التخلص من النفايات.

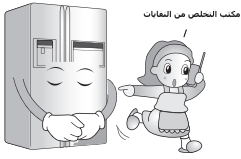

### ⚠ تنبيه

يؤدي مخالفة هذا الأمر إلى إصابة أو تلف المنزل أو الأثاث. يجب توخي الحذر دائما.

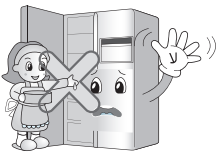

لا تلمس الطعام أو العلب في الفريزر وبيدك مبتلتان. فقد يتسبب هذا في إصابة أنسجة الجسم.

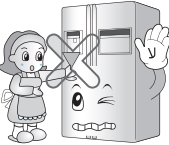

لا تضع ثلجا في كوبا كريستالي أو أدوات خزفية. فقد تكسر الأكواب أو الأدوات الخزفية مما يتسبب في إصابة.

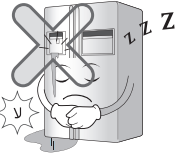

عند انقطاع التيار الكهربائي، أخرج الثلج من صندوق الثلج (للطراز الموجود به موزع الثلج) فقد يؤدي انقطاع التيار الكهربائي لفترة طويلة إلى إذابة الثلج وتلف الأرضية. في حالة توقع انقطاع التيار الكهربائي لفترة طويلة، أخرج الثلج من صندوق الثلج



**انتظر لمدة 5 دقائق أو أكثر عند إعادة توصيل القابس.**

قد يؤدي ذلك إلى تعطل عمل الفريزر.



**لا تضع زجاجة في الفريزر.**

فقد تتجمد محتوياتها وتتسبب في الإصابة.



**عند سحب قابس التيار الكهربائي لا تمسكه من السلك ولكن من نهايته.**

حيث قد يتسبب ذلك في صدمة كهربية أو قطع التيار الكهربائي أو نشوب حريق.



**لا تضع الثلجة في مكان رطب أو مكان به رذاذ ماء أو مطر.**

فقد يؤدي تلف عزل الأجزاء الكهربائية إلى تسرب كهربائي.



**لا تضع يديك في أسفل الثلجة.**

فقد يتسبب اللوح الحديدي الموجودة بغلاف الثلجة في إصابتك

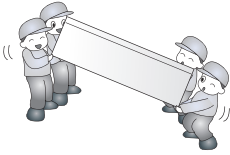

**احمل الثلجة من عمود المقبض الموجود أسفل المقدمة وأعلى المؤخرة.**

وإلا فقد تنزلق يدك مما قد يعرضك للإصابة.

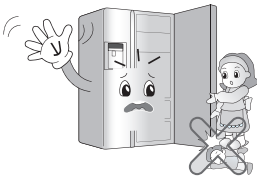

**نظرا لأن فتح باب الثلجة وإغلاقه قد يؤدي إلى إصابة الشخص الموجود بالقرب منه، فيجب توخي الحذر.**

قد يؤدي فتح الباب وإغلاقه إلى أن تعلق القدم أو اليد في شقوق الباب أو أن يصاب الأطفال من الحافة الجانبية.



**لا تضع أية حيوانات حية في الثلجة**

## تحذير !

### 1. عند توصيل الطاقة

تجنب كبس أو ضغط كبل الطاقة في حالة دفع الثلاجة بعد سحب قابس الطاقة أثناء التركيب. عند تحريك جهازك بعيدا عن الحائط، انتبه حتى لا تتسبب في إتلاف كبل الطاقة. فيتسبب ذلك في نشوب حريق أو حدوث صدمة كهربائية.

تأكد من استخدام مصدر كهرباء خاص مؤرض ومناسب لقابس الطاقة. حتى تتجنب نشوب الحرائق.

في حالة تعرض كبل مصدر الطاقة للتلف، يتوجب استبداله من قبل الشركة المصنعة أو وكيل الخدمة لديها أو الشخص المؤهل لذلك لتجنب المخاطر.

### 2. عند استخدام الثلاجة

تجنب دخول الأطفال داخل الثلاجة. حتى لا يتسبب ذلك في تعريضهم للخطر في حالة دخولهم إلى الثلاجة.

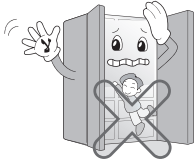

قد يتسبب فتح وإغلاق باب الثلاجة بقوة في إسقاط المواد الغذائية المخزنة في سلة الثلاجة بفعل الاصطدام ويتسبب ذلك في جرح القدم، لذلك يرجى الانتباه.

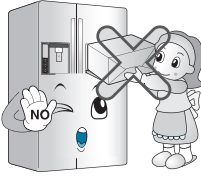

لا تضع أشياء ثقيلة فوق البار المنزلي. (يقتصر ذلك فقط على الطرز المزودة بالبار المنزلي) ربما تتسبب الأشياء التالفة في إيذاء الأفراد.

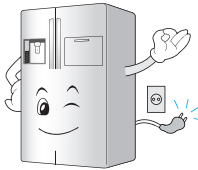

في حالة حدوث الرعد والبرق، أو عدم الاستخدام لفترة طويلة، انزع قابس الطاقة. هناك خطر حدوث صدمة كهربائية أو نشوب حريق.

## تنبيه !

لا تدخل يديك داخل وعاء الثلج أو موزع الثلج. فقد يتسبب تشغيل صانع الثلج في حدوث إصابة.

لا تقم بإزالة غطاء صانع الثلج الآلي.

(يقتصر ذلك فقط على الطرز المزودة بصانع الثلج الآلي)

ربما يتسبب تشغيل المكونات الميكانيكية لصانع الثلج في إيذاء الأفراد.



لا تضع الطعام بشكل عشوائي داخل الثلاجة.

فرما يتسبب ذلك في سقوط الطعام وإيذاء الأفراد عند فتح أو إغلاق باب الثلاجة.

يمكن استخدام هذا الجهاز من قبل الأطفال بعمر 8 سنوات فما فوق والأشخاص من ذوي القدرات الجسدية، أو الحسية أو العقلية المنخفضة أو قلبي الخبرة والمعرفة إذا تمت مراقبتهم أو إعطاءهم التعليمات المتعلقة باستخدام الجهاز بطريقة آمنة مع فهم الخطورة المترتبة.

يجب ألا يلعب الأطفال بالجهاز.

يجب ألا يتم التنظيف أو الصيانة من قبل الأطفال دون مراقبة.

**تحذير** 

**تنبيه** 

 حافظ على فتحات التهوية، الموجودة في هيكل الجهاز أو المكونات المدمجة، خالية من العوائق.

 لا تستخدم الأجهزة الميكانيكية أو الوسائل الأخرى لتسريع عملية إزالة الثلج، باستثناء تلك الموصى بها من قبل الشركة المصنعة.

 لا تتسبب في إتلاف دائرة التبريد.

 لا تستخدم الأجهزة الكهربائية داخل مقصورات تخزين الطعام الموجودة بالجهاز، باستثناء الأنواع الموصى بها من قبل الشركة المصنعة.

 يتطلب غاز التبريد والعزل المستخدم في الجهاز إجراءات معينة للتخلص منه.

عند التخلص، يرجى استشارة وكيل الخدمة أو الشخص المؤهل لذلك.



يحتوي هذا الجهاز على كمية قليلة من غاز أيزوبيوتين (R600a)، وهو غاز طبيعي متوافق لدرجة عالية مع البيئة، ولكنه قابل للاشتعال كذلك. عند نقل وتركيب الجهاز، يجب توخي الحذر لضمان عدم إتلاف أجزاء دائرة التبريد. من الممكن أن يشتعل غاز التبريد المتدفق من الأنابيب أو يتسبب في إصابة العين. في حالة اكتشاف تسرب، تجنب أي مصادر للهب المكشوف أو المصادر المحتملة للاشتعال وقم بتهوية الغرفة التي يوجد بها الجهاز لعدة دقائق.

لتجنب اختلاط الغاز القابل للاشتعال بالهواء في حالة حدوث تسرب في دائرة التبريد، يعتمد حجم الغرفة التي يوجد بها الجهاز على كمية غاز التبريد المستخدمة. يجب أن يكون حجم الغرفة 1م<sup>2</sup> لكل 8ج من

غاز التبريد R600a الموجود داخل الجهاز. نم توضيح كمية غاز التبريد في جهازك على لوحة

التعريف داخل الجهاز. لا تقم أبدا بتشغيل أي جهاز في حالة وجود أي علامات على التلف.

في حالة الشك، يرجى استشارة الموزع الذي تتبعه.

## تحذير من وقوع الأطفال في الشرك.

**⚠️ خطر :** خطر وقوع الطفل في الشرك.  
قبل أن ترمي ثلاجتك أو جهاز التجميد القديم انزع الأبواب.  
اترك الرفوف في مكانها حتى يجد الأطفال صعوبة في التسلق داخلها.  
هذا الجهاز غير مصمم لتشغيله من قبل الأطفال أو كبار السن بدون إشراف.  
الأطفال الصغار لا بد من الإشراف عليهم لكي لا يعبتون بالجهاز.  
لا تخزن أو تستخدم الغازولين أو المواد القابلة للاشتعال أو السوائل سريعة التبخر قريباً من هذا الجهاز أو غيره من الأجهزة.

## لا تخزن

## التوصيل الأرضي

في حالة حدوث الدائرة القصيرة فإن الوصل بالسلك الأرضي يخفف احتمالات خطر الصدمة الكهربائية بإيجاد وسيلة تهريب للتيار الكهربائي.  
من أجل منع حدوث الصدمة الكهربائية يجب توصيل الجهاز بالسلك الأرضي.  
الاستعمال غير السليم للسلك الأرضي يؤدي إلى صدمة كهربائية. اتصل بالفني الكهربائي المؤهل أو المسؤول عن الخدمات إذا لم تفهم تعليمات التوصيل الأرضي جيداً أو إذا كان لديك أي شك بالتوصيلات الأرضية.

## تعريف الأجزاء

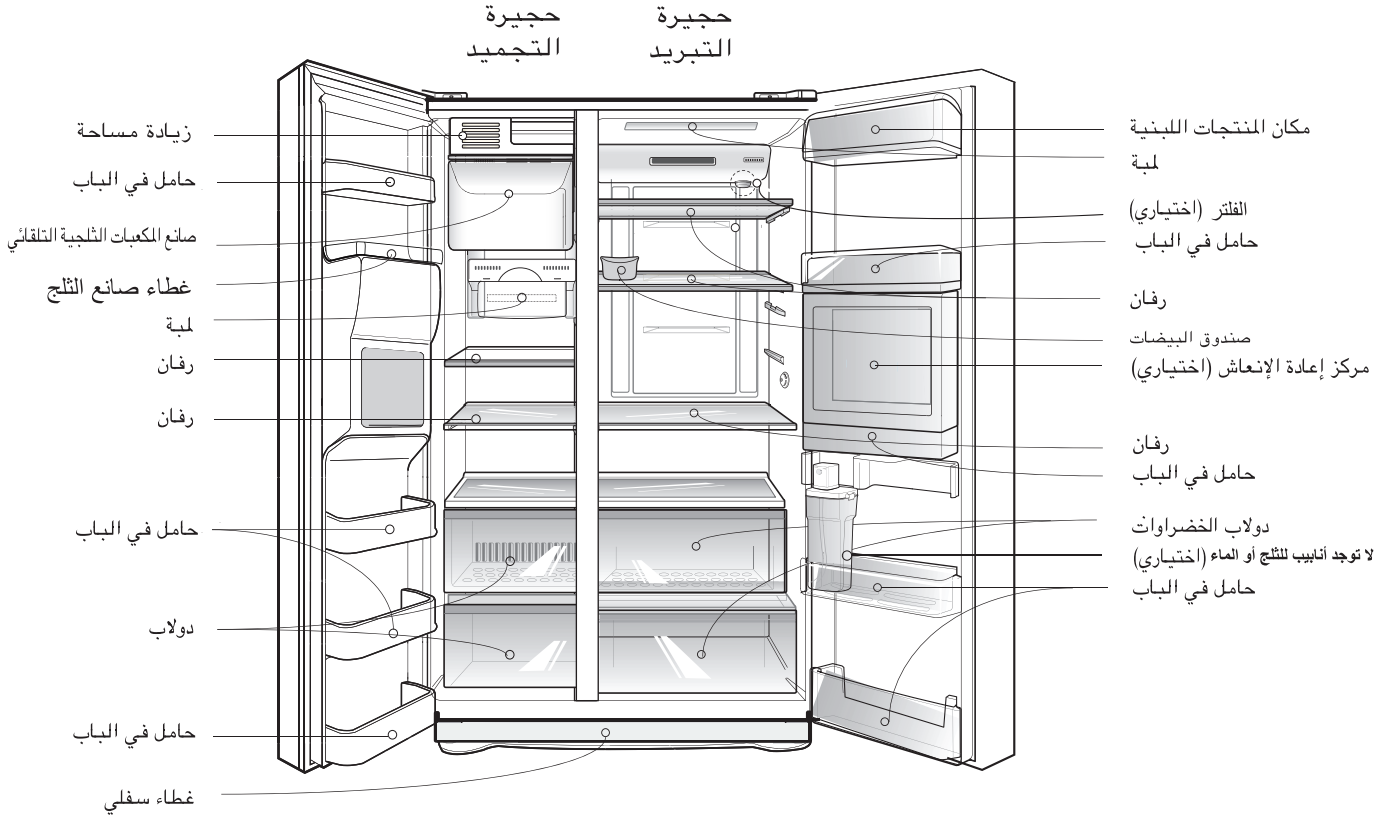

### ملاحظة

- إذا وجدت ان بعض الأجزاء مفقودة في الجهاز، قد تجدها تستخدم في الموديلات الأخرى. (أي « مركز إعادة الإنعاش » لا يوجد في جميع الموديلات)

## مكان التركيب

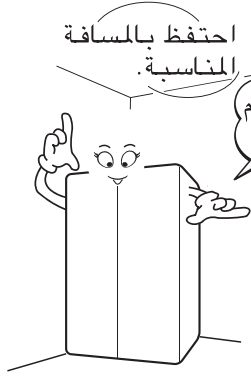

١. ضع الجهاز في مكان سهل التشغيل.

٢. تجنب عن تركيب الجهاز قريبا من مصادر الحرارة، أشعة الشمس المباشرة أو الرطوبة.

٣. لضمان تدوير الهواء بشكل صحيح حول الثلاجة والفرز، يرجى الاحتفاظ بمسافة كافية بين الحائط والثلاجة من الجانبين ومن الأعلى، والاحتفاظ بمسافة ٢ بوصة (٥ سم) على الأقل بين الثلاجة والحائط الخلفي.

٤. لتجنب الاهتزاز، لا بد من استواء الجهاز.

٥. لا تركيب الجهاز في مكان بارد أقل من ٥° م . هذا قد يؤدي الى التأثير على كفاءة الغسيل.

٦. هذا الجهاز مخصص للاستخدام المنزلي والاستخدامات المشابهة فقط مثل مطبخ الموظفين في المتاجر، والمكاتب وبيئات العمل الأخرى؛ البيوت الريفية ومن قبل العملاء في الفنادق، والنزل والبيئات السكنية المشابهة؛ وبيئات النوم وتقديم الطعام؛ وتطبيقات إعداد الطعام غير التجارية.

## اختر موقعا جيدا

## التخلص من الجهاز

يحتوي هذا الجهاز علي سوائل (سائل تبريد وزيت تشحيم) وهو مصنوع من أجزاء ومواد قابلة لإعادة الاستخدام و/أو إعادة التدوير. يجب إرسال جميع المواد الهامة إلي مركز تجميع النفايات، ومن ثم يمكن إعادة استخدامها بعد إعادة تصنيعها (إعادة التدوير). للاستعادة، يُرجى الاتصال بالوكيل المحلي.

## طريقة استبدال فلتر تنقية الماء ( ينطبق على هوديل الفلتر من النوع الداخلي فقط )

مواسير الماء

(1) قبل ترايب فلتر الماء

انزع الرف العلوي وقم بتحريكه إلى الجزء السفلي.

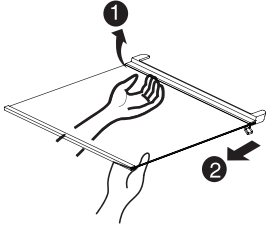

(2) ترايب فلتر الماء

فك الغطاء البديل للفلتر (D) بتدويره في عكس اتجاه عقارب

الساعة ① 90 درجة وجذبه لأسفل.

فك الغطاء الأحمر (E) من الفلتر وقم بوضع الملقق (F).

أدخل الجزء العلوي من الفلتر واربطه بتدويره في اتجاه عقارب

الساعة 90 درجة

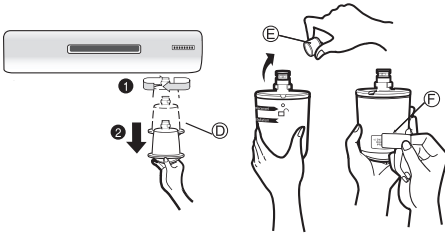

### ملاحظة

• تأكد من محاذاة الخط الدليلي مع خط مؤشر الربط.

• استبدال فلتر الماء

مع الإمساك بالجزء السفلي من الفلتر، قم بتدويره في عكس

اتجاه عقارب الساعة ① 90 درجة واجذبه لأسفل.

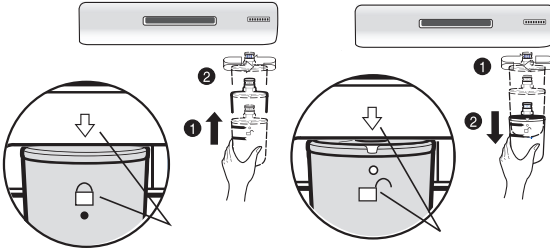

(a) قم بمحاذاة الخط الإرشادي مع خط ملصق القفل

(b) قم بمحاذاة الخط الإرشادي مع خط ملصق الفك

### ملاحظة

• تأكد من محاذاة الخط الدليلي مع خط مؤشر الفك.

(3) بعد ترايب فلتر الماء

استبدل الرف العلوي.

ولتنظيف نظام فلتر الماء، قم بتصريف الماء لمدة 3 دقائق

تقريبًا.

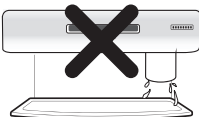
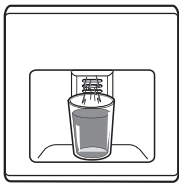

## لا توجد أنابيب للثلج أو الماء (ينطبق على بعض الطرازات فقط)

يمكنك استخدام وظائف صانع الثلج وموزع الماء الأوتوماتيكي دون الحاجة لتوصيل أنبوب ماء خارجي بالثلاجة. تستخدم الثلاجة خزان ماء داخلي موجود في باب الثلاجة لتزويد هذه الوظائف بالأماء.

### إزالة خزان الماء:

أدر قرص القفل إلى وضع "الفتح"، أما هو موضح في الشكل (1). ثم أمسك واسحب غطاء خزان الماء في اتجاه السهم الموجود بالأشكال رقم (2) لتحرير خزان الماء. يمكن رفع خزان الماء بحرص خارج سلة الباب لأغراض التعبئة والتنظيف.

### لتعبئة خزان الماء:

ارفع الكلابات المثبتة على الجانبين لأعلى لفتح غطاء خزان الماء، ثم قم بتعبئة الخزان. صب الماء حتى تصل إلى علامة (4.5 لتر). عند امتلاء الخزان، أغلق غطاء الخزان وثبت الكلابات على الجانبين. يمكن تعبئة خزان الماء من خلال غطاء التعبئة القابل للإزالة الموجود على غطاء خزان الماء.

### إعادة تريب خزان الماء:

ضع خزان الماء الممتلئ مرة أخرى في سلة الباب وقم بمحاذاة فومة الالتقاط مع صنوبر أنبوب الماء أما هو موضح في الشكل رقم (3). اضغط بإحكام على الخزان بحيث يتم تثبيت فومة التقاط الماء في الحنفية. الشكل رقم (4). ثم أدر قرص القفل إلى وضع "القفل". سيعمل موتور المضخة تلقائياً عند تنفيذ ذلك بحيث يطرد خط الماء أي هواء داخل الأنابيب.

عند استخدام زجاجة ماء

**ملاحظة:** إذا لم يتم إدخال الخزان بشكل صحيح في مكانه، سيتسرب الماء من فومة الالتقاط إلى سلة الباب. انتظر لمدة 15 ثانية بعد توزيع الماء قبل محاولة إزالة زجاجة الماء للتعبئة أو التنظيف.

### ملاحظة

- عند تريب أو فك خزان الماء، احترس من استخدام القوة المفرطة حتى لا تتسبب في إتلاف خزان الماء.
- في حالة عدم وجود ماء في خزان الماء، لن تتمكن من استخدام وظيفتي صانع الثلج التلقائي وموزع الماء.
- يمكن أن يتسبب استخدام السوائل الأخرى بجانب الماء في حدوث مشأل في المضخة. عند انخفاض مستوى الماء في خزان الماء، ربما يصبح حجم مكعبات الثلج أصغر.
- من الجيد تنظيف خزان الماء قبل تعبئته بالأماء لأول مرة وتريبه في مكانه.
- لا تختلف طريقة استخدام الموزع وصانع الثلج عن طرازات الموزعات الشائعة الأخرى.
- لأن خزان الماء يمكن أن يكون ثقيلًا، لا تدع للأطفال فرصة لاستخدامه أو حمله، لاسيما باستخدام يد واحدة.
- حيث أن صانع الثلج يستخدم الماء من خزان الماء، ربما تسمع م ضخة الماء تعمل من 8 إلى 10 مرات في اليوم.

## نزع الباب

### خطر الصدمات الكهربائية

افصل قابس الثلاجة عن قبل التركيب . إذا لم تفعل هذا، هذا قد يؤدي الى الموت أو الجرح الخطير.

إذا كان مدخل الباب ضيقا جدا لنقل الثلاجة، انزع باب جهاز الثلاجة ومرر الثلاجة حتى يكون جانبها باتجاه مدخل الباب.

## تحذير !

### فك الغطاء السفلي ثم أنبوب تغذية الماء

اختياري لبعض الموديلات فقط

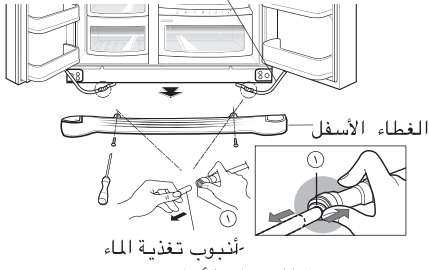

قم بإزالة الغطاء السفلي برفعه لأعلى، ثم اسحب أنبوب تغذية المياه لأعلى مع الضغط على المنطقة (١) الموضحة في الشكل الموجود على اليمين.

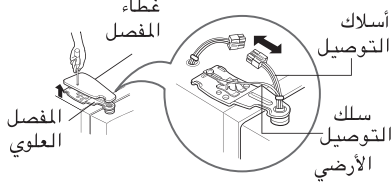

### ملاحظة

• إذا كان طرف الأنبوب مشوها أو كاشطا، اقطع هذا الجزء.

(١) ازل غطاء المفصل برخو البراغي. افصل جميع أسلاك التوصيل باستثناء سلك التوصيل الأرضي .

(٢) انزع الحافظة بتدويرها الى اتجاه معاكس عقرب الساعة (١) ثم رفع المفصل السفلي باتجاه (٢).

### تنبيه !

• عند نزع المفصل العلوي، احذر من عدم سقوط الباب الى الأمام.

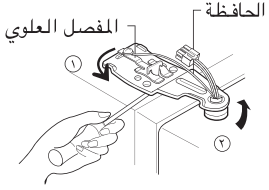

(٣) انزع باب حجييرة التجميد برفعه الى الأعلى. في هذه الحالة، لا بد من رفع الباب بحيث يكفي سحب أنبوب تغذية الماء الى الخارج تماما.



### ملاحظة

• قم بتحرك باب حجييرة المجمد (الفريرز) الذي يمر عبر باب الوصول وقم بإماتته لأسفل، ولكن توخ الحذر حتى لا يتلف أنبوب التغذية بالماء.

(١) ارخ براغي غطاء المفصل وانزع الغطاء. انزع أسلاك التوصيل باستثناء السلك الأرضي .

(٢) انزع الحافظة بتدويرها الى اتجاه عقرب الساعة (١) ثم انزع المفصل العلوي برفعه الى اتجاه (٢).

(٣) انزع باب حجييرة التبريد برفعه الى الأعلى.

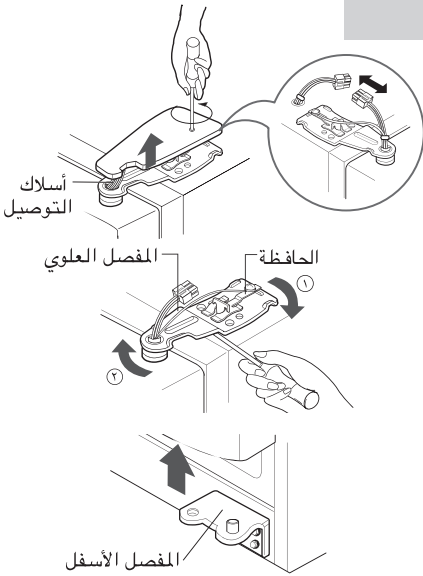

### فك باب حجييرة التجميد

### فك باب حجييرة التبريد

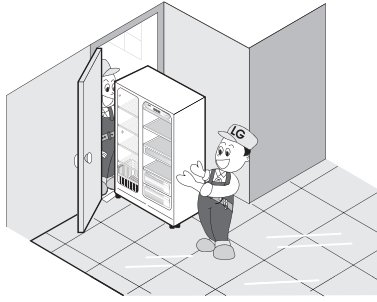

مرّر جهاز الثلاجة حتى يكون جانبيها باتجاه مدخل الباب كما هو مبين في الشكل اليميني.

## تمرير جهاز الثلاجة

## إعادة تجميع البابين

جمّع البابين بالإجراءات العكسية لتفكيكهما بعد تمرير الثلاجة من خلال مدخل الباب.

## تمرير جهاز الثلاجة

## تركيب أنبوب تغذية الماء

- تشغيل صانع المكعبات الثلجية مطلوب لضغط الماء بـ ١٤٧ - ٨٣٤ kPa (١,٥ - ٨,٥ قوة.كجم/سم مربع) (أي ، كوب الورقة السريعة التحضير (١٨٠ سي سي) يتم ملءه بالماء خلال ٣ ثوان).
- إذا لم يصل ضغط الماء الى درجة ١٤٧ kPa (١,٥ كجم/سم مربع) أو الأقل، من المطلوب شراء مضخة ضغط مستقلة لصنع المكعبات الثلجية التلقائي العادي وتقديم الماء البارد.
- اترك الطول الإجمالي من أنبوب تغذية الماء بأقل من ٨ مترا وخذ عناية لعدم لوي الأنبوب. إذا كان الأنبوب أكثر من ٨ مترا أو الأكثر، قد تحدث مشكلة في أنبوب تغذية الماء بسبب ضغط ماء التصريف.
- ركب أنبوب تغذية الماء في مكان خالي من الحرارة.
- \* صل أنبوب تغذية الماء القابل للنقل.
- \* راجع التعليمات حول تعليمات طقم مصفاة الماء.
- يجب استخدام مجموعات الخرطوم الجديدة المرفقة مع الجهاز ولا يجب إعادة استخدام مجموعات الخرطوم القديمة.

## قبل التركيب



تنبيه

## إذا كان باب المجمد (الغريزر) أكثر انخفاضاً من الثلاجة

قم بتركيب الشريحة الشفافة المرفقة بالمنتج عندما يكون باب المجمد (الغريزر) أكثر انخفاضاً من الثلاجة.

- افضل الباب ذو الطول القصير، واستخدم مفك من نوع (+) لفك المسمار بالمفصلة السفلى كما هو موضح في الشكل (٥)، ثم أدخل الشريحة الشفافة بين المفصلة السفلى والحامل السفلي، ثم ثبتها بالمسمار كما هو موضح في الشكل (٦).
- أدخل شرائح شفافة إضافية كافية لمحاذاة الطول. (العدد الإجمالي للشرائح المرفقة هو 4).

تفاوت في الارتفاع

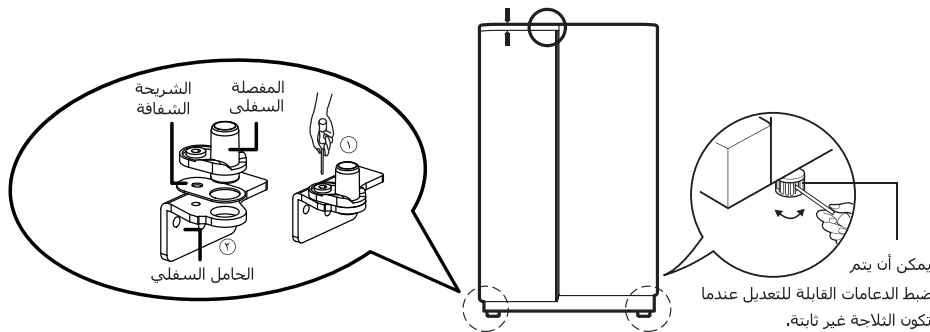

## عندما يكون باب الثلاجة أدنى من باب المجمد

### قم بإجراء التعديلات عندما يكون باب الثلاجة أدنى من باب المجمد أثناء استخدام الثلاجة.

- ١) استخدم الجانب العريض من أداة الضبط ⑦ لتدوير صامولة الربط 1 في اتجاه عقارب الساعة كي يتم فكها.
- ٢) استخدم الجانب الضيق من أداة الضبط ⑧ لتدوير مسمار مفصل الضبط ⑥ إما في اتجاه أو عكس اتجاه عقارب الساعة لضبط ارتفاع الثلاجة على ارتفاع المجمد.
- ٣) بعد ضبط ارتفاع الباب، قم بتدوير صامولة الربط في عكس اتجاه عقارب الساعة لربط تمامًا.

(الطراز-1)

- ١) افصل الباب ذو الطول القصير، واستخدم مفك من نوع (+) لفك المسمار بالمفصلة السفلى كما هو موضح في الشكل (٥)، ثم أدخل الشريحة الشفافة بين المفصلة السفلى والحامل السفلي، ثم ثبتها بالمسمار كما هو موضح في الشكل (٥).

(الطراز-2)

- ٢) أدخل شرائح شفافة إضافية كافية لمحاذاة الطول. (العدد الإجمالي للشرائح المرفقة هو 4).

### تفاوت في الارتفاع

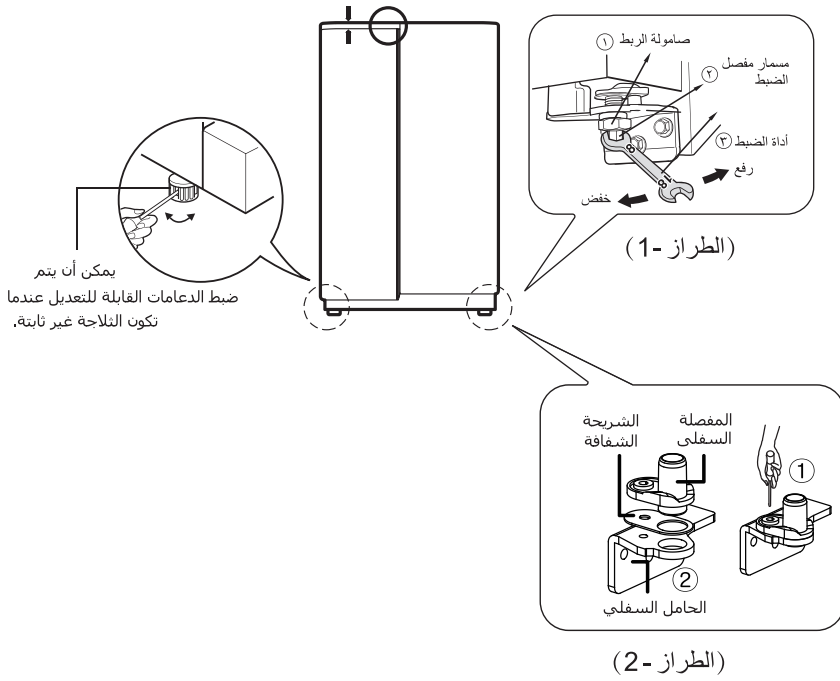

لا ترفع بشكل مفرط. قد تتسبب في فك مسمار المفصل. (مدى الارتفاع القابل للضبط: 5 مم كحد أقصى)

يمكنك إغلاق باب الثلاجة بلطف بوضع الجهة الأمامية الثلاجة أعلى من الجهة الخلفية من خلال ضبط برغي تسوية الارتفاع. إذا لم تغلق الباب كما ينبغي، قد تنخفض كفاءة الثلاجة.

١. امسح جميع الغبار المتراكم أثناء الشحن ونظّف الجهاز تماما.
٢. ركبّ التوابع مثل ركن المشروبات، غطاء صينية التبخير ... الخ في أماكن خاصة بها.
٣. صل تيار الطاقة الكهربائية (أو القابس) الى مخرج التيار . لا تصل مع جهاز اخر الى نفس المخرج.

**تنبيه** ⚠️

بعد استواء ارتفاع  
البابين

الأمر التالية

## البدء بالتشغيل

عند تركيب جهاز الثلاجة لأول مرة، اترك جهاز الثلاجة يعمل لمدة ٢ - ٣ ساعات لكي يحتفظ بدرجة حرارة التشغيل العادي قبل أن تحفظ الاطعمة الطازجة أو المجمدة. اذا توقف جهاز الثلاجة عن العمل، انتظر لمدة ٥ دقائق قبل إعادة التشغيل.

## كيفية ضبط درجة الحرارة والوظائف

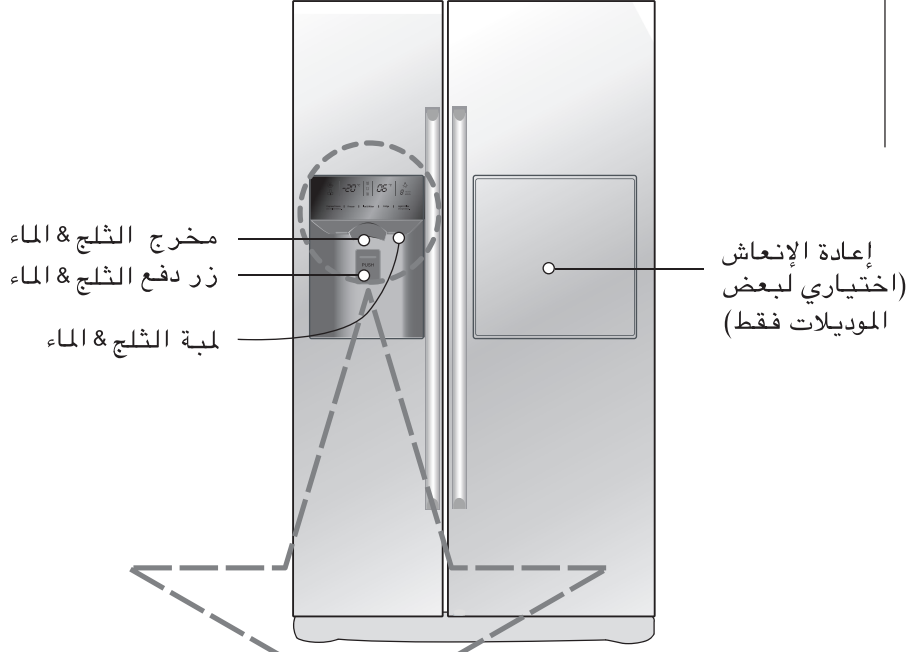

(FIG-1)

لوحة عرض الوظائف

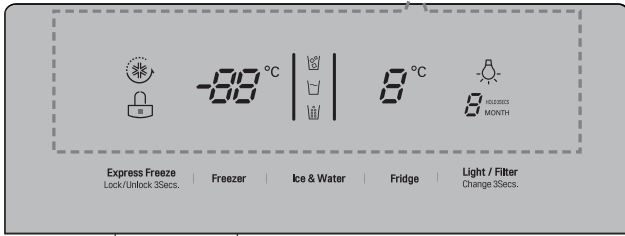

عرض وضع توفير الطاقة

(FIG-2)

لوحة عرض الوظائف

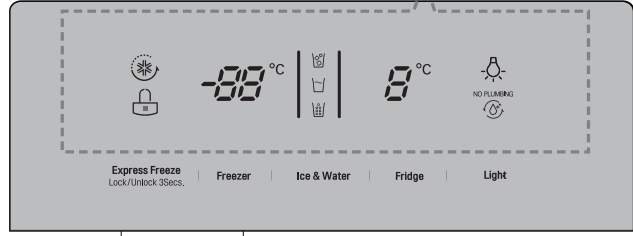

عرض وضع توفير الطاقة

### ملاحظة

- وموديلك قد لا يشمل كل خيار.

تستخدم هذه الوظيفة لتحويل العرض الى وضع توفير الطاقة حتى تفتح باب الثلاجة في المرة القادمة.

اضغط على زر FREEZER (حجيرة التجميد) وزر EXPRESS FRZ. (التجميد السريع) في نفس الوقت ثم ابق ضاغطا عليهما لمدة ٥ ثوان حتى تسمع صوت الرنين. وعندها تضاء جميع المؤشرات ثم تنتطفئ. وعند تشغيل وضع توفير الطاقة، يبقى العرض منطفئاً حتى تفتح باب الثلاجة في المرة القادمة. ويضاء العرض عند فتح الباب أو الضغط على زر ويبقى مضاء لمدة ٢٠ ثانية بعد فتح الباب في المرة الأخيرة أو الضغط على زر. ولإلغاء وضع توفير الطاقة، اضغط على زر FREEZER (حجيرة التجميد) وزر EXPRESS FRZ. (التجميد السريع) في نفس الوقت وابق ضاغطا عليهما لمدة ٥ ثوان حتى تسمع صوت الرنين.

عند إغلاق الأبواب أو اختيار زر الإيقاف لمدة 20 ثانية، سوف يتم تقليل مستوى سطوع شاشة LED. تم تنشيط وضع توفير الطاقة. عند فتح الباب أو الضغط على أحد الأزرار، سوف تتم زيادة مستوى سطوع شاشة LED.

يمكنك ضبط درجة الحرارة في حجرة التجميد وحجرة التبريد.

ضبط درجة الحرارة

ضبط درجة حرارة حجرة المجمد (الفريرز)

الطراز -1 Freezer

$-19^{\circ}\text{C}$

Freezer 1- الطراز

ضبط درجة الحرارة

ضبط درجة حرارة حجرة التجميد

الطراز -1 Freezer

Freezer 1- الطراز

كيفية ضبط درجة الحرارة في حجرة التجميد

※ عند الضغط على الزر ( Freezer )، يتم تكرار الضبط بالترتيب التالي (-19 درجة مئوية ← -20 درجة مئوية ... ← -23 درجة مئوية ← -15 درجة مئوية ... ← -19 درجة مئوية).

ضبط درجة الحرارة

الطراز -2 Freezer

$-19^{\circ}\text{C}$

Freezer 2- الطراز

ضبط درجة الحرارة

الطراز -2 Freezer

Freezer 2- الطراز

※ عند الضغط على الزر ( Freezer )، يتم تكرار الضبط بالترتيب التالي (-19 درجة مئوية ← -20 درجة مئوية ... ← -24 درجة مئوية ← -14 درجة مئوية ... ← -19 درجة مئوية).

ضبط درجة الحرارة

ضبط درجة حرارة حجرة التلاجة

الطراز -1 Frigde

$3^{\circ}\text{C}$

Frigde 1- الطراز

ضبط درجة الحرارة

الطراز -1 Frigde

Frigde 1- الطراز

كيفية ضبط درجة الحرارة في حجرة التبريد

※ عند الضغط على الزر ( Frigde )، يتم تكرار الضبط بالترتيب التالي (3 درجة مئوية ← 2 درجة مئوية ... ← 0 درجة مئوية ← 6 درجة مئوية ... ← 3 درجة مئوية).

ضبط درجة الحرارة

الطراز -2 Frigde

$4^{\circ}\text{C}$

Frigde 2- الطراز

ضبط درجة الحرارة

الطراز -2 Frigde

Frigde 2- الطراز

※ عند الضغط على الزر ( Frigde )، يتم تكرار الضبط بالترتيب التالي (3 درجة مئوية ← 2 درجة مئوية ... ← 1 درجة مئوية ← 7 درجة مئوية ... ← 3 درجة مئوية).

\* درجة الحرارة الحقيقية داخل الجهاز تختلف حسب أحوال الأطعمة ، لأن درجة الحرارة المشار إليها التي تم ضبطها هي درجة حرارة يهدفها الجهاز ، وليست درجة الحرارة الحقيقية داخل الجهاز.

\* وظيفة التبريد ضعيف في بداية التشغيل. يرجى ضبط درجة الحرارة كما هو مذكور أعلاه بعد اسخدام الجهاز لمدة 2 - 3 أيام على الأقل.

يرجى اختيار هذه الوظيفة للتجميد السريع.

\* يتم تكرار دورة إيقاف التشغيل → التشغيل → إيقاف

التشغيل في آل مرة مضغط فيها على زر ( Express Freeze Lock/Unlock 3Secs ).

\* يبقى رسم علامة السهم في حالة التشغيل بعد

ومضانه 4 مرات عند اختيار « تشغيل » التبريد

الخاص.

\* يتم إيقاف تشغيل وظيفة التجميد تلقائيًا بعد مرور فترة زمنية محددة.

Express Freeze  
Lock/Unlock 3Secs.



تشغيل

إيقاف تشغيل

لا توجد أنابيب  
(اختياري)

## القفل

## اختيار استخدام الثلج & الماء

## صانع الثلج التلقائي

## غطاء صانع الثلج (اختياري)

## عندما لا يعمل صانع الثلج الآتوماتيكي

تظل علامة السهم في حالة التشغيل طوال الوقت.



تشغيل



Express Freeze  
Lock/Unlock 3Secs.



قفل إلغاء قفل

\* عند استخدام الزر (Express Freeze Lock/Unlock 3Secs.) لا يمكنك استخدام أي زر آخر إلى أن تقوم بإلغاء تأمين الوحدة، عند الضغط على الزر الآخر أثناء تأمين الوحدة، يومض زر LOCK (تأمين) ثلاث مرات لإعلامك بحالة التأمين الحالية.

### يمكنك اختيار الماء أو الثلج.

\* يرجى اختيار الماء، والشرائح من الثلج و المكعبات الثلجية بالضغط على زر 1 ط 28 كما تريد.

\* يرجى الضغط على زر الدفع بلطف بإمساك الكوب ودفعه.

• الحدود مبينة في الوظيفة المختارة.

• ينطلق صوت « تاك ! » بعد مرور 5 ثوان بعد خروج الثلج.

• **المراجعة:** يرجى الانتظار لمدة 2-3 ثوان من أجل إخراج الشرائح من الثلج أو قطرات الماء عند إخراج الكوب بالضغط على الشرائح من الثلج بعد إخراج الثلج أو الماء.

• بواسطة صانع الثلج، يمكنك صنع 8 مكعبات ثلجية في أي وقت تلقائياً، و 8 مكعباً ثلجياً تقريباً في اليوم. ولكن هذه الكميات قد تختلف وفقاً للحالات المعنية. وعلى سبيل المثال، مدة فتح الباب ومرات لفتح الباب.

• تتوقف عمليات صنع الثلج تلقائياً عند امتلاء صندوق حفظ الثلج بالمكعبات الثلجية.

• إذا لم تستخدم وظيفة صنع الثلج التلقائي، اضبط مفتاح اختيار صانع الثلج على وضع الإيقاف أو اضبطه على وضع التشغيل لإعادة الاستخدام. ملاحظة: تتوفر وظيفة الاختيار اليدوي في بعض الموديلات فقط.

### ملاحظة

• من الأمر العادي أن الضجيج يحدث عند سقوط المكعبات الثلجية عند الصنع إلى صندوق حفظ الثلج.

عند استخدام صانع الثلج، يرجى إزالة الغطاء من الباب والاحتفاظ به في سلة الباب أو في مكان آخر.

في حالة عدم استخدام صانع الثلج، يرجى وضع الغطاء وإيقاف تشغيل صانع الثلج عن طريق المفتاح، ثم قم بإزالة آل الثلج الموجود في وعاء الثلج.

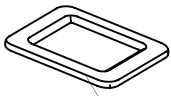

غطاء صانع الثلج

### قطع الثلج ملتصقة مع بعضها

• عند التصاق قطع الثلج مع بعضها اخرجها من صندوق حفظ المكعبات الثلجية فمكسرها قطعاً صغيرة ثم ضعها مرة أخرى في صندوق الحفظ. وارم قطع الثلج غير القابلة للكسر.

• عند صنع صانع الثلج الأوتوماتيكي قطعاً صغيرة جداً أو متلاصقة فإن كمية الماء المزود بها يجب تعديلها. وفي هذه الحالة اتصل بمركز الخدمات. لظ إذا لم تستخدم الثلج باستمرار فإنه قد يلتصق مع بعضه.

### في حالة انقطاع التيار الكهربائي

• قد يتحول الثلج إلى الماء ويتساقط في حجرة التجميد. في هذه الحالة انزع صندوق حفظ الثلج وارم الثلج ثم جفّف الصندوق وأعدّه إلى مكانه. بعد عودة التيار الكهربائي يتم اختيار الكسرات الثلجية أوتوماتيكياً.

### في حالة تركيب الثلاجة الجديد

• عند تركيب الثلاجة تحتاج إلى حوالي 12 ساعة لتكوين الثلج في حجرة التجميد.

يبرد الماء عند حفظه في خزان الماء بحجرة المجمد (الفرزير)، ثم يتم إرساله إلى وحدة التوزيع. يتم صنع الثلج في وحدة صانع الثلج التلقائية، ثم يتم إرساله إلى وحدة التوزيع ليتم تقسيمه إلى ثلج مجروش وثلج مكعبات.

**ملاحظة**

- من الأمر العادي أن الماء ليس باردا جدا في البداية. إذا أردت الماء الأبرد ، اضع الثلج في الزجاج.

- اختر واحد من الثلج المكسور ، والماء ، والمكعبات الثلجية واضغط على زر الدفع بلطف بواسطة زجاج أو وعاء آخر.

الماء	المكعبات الثلجية	الثلج المكسور
يضاء مؤشر الماء بالضغط على زر الاختيار.	يضاء مؤشر المكعبات الثلجية بالضغط على زر الاختيار.	يضاء مؤشر الثلج المكسور بالضغط على زر الاختيار.
• يخرج الماء بالضغط على زر الدفع بواسطة زجاج.	• تخرج المكعبات الثلجية بالضغط على زر الدفع بواسطة زجاج.	• يخرج الثلج المكسور بالضغط على زر الدفع بواسطة زجاج.

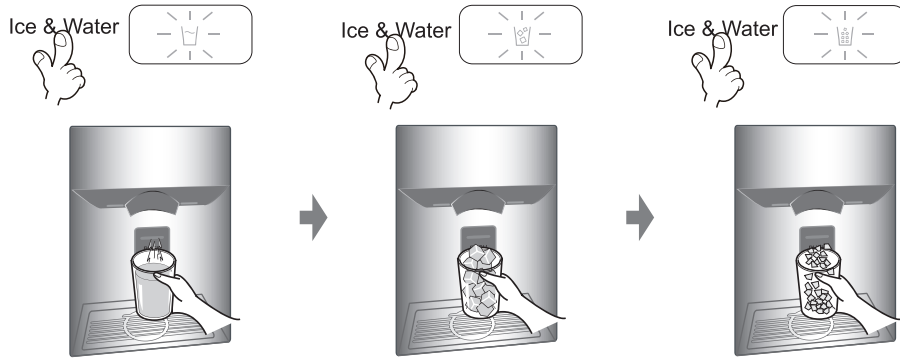

Light / Filter

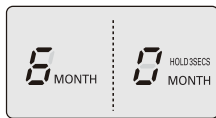

- يوجد ضوء لمؤشر استبدال خرطوشة مرشح الماء بوحدة التوزيع.
- يجب استبدال مرشح الماء كل ستة أشهر.
- يضيئ مصباح المرشح لإعلامك بوقت استبدال المرشح.
- بعد استبدال المرشح، اضغط مع الاستمرار على زر المرشح لأكثر من 3 ثوان لإعادة ضبط المؤشر.
- يُرجى الاتصال بمركز الصيانة المحلي عند الحاجة إلى استبدال المرشح. لمبة الموزع

Light / Filter



- يستخدم هذا الزر لتشغيل أو إيقاف مؤشر الثلج & الماء في الثلج & الماء عن العمل.
- تستخدم وظيفة مؤشر الثلج & الماء لتشغيل أو إيقافه عن العمل بالضغط على زر (Light / Filter Change 3Secs).

**كيفية توريد الثلج/الماء البارد**

**كيفية استخدام الثلج & الماء**

**حالة المصفاة وظيفية العرض (فترة تبديل المصفاة)**

**ضوء الثلج & الماء**

## إنذار فتح الباب

- \* سوف تسمع أصوات التنبيه 3 مرات على فترات فاصلة بمقدار 30 ثانية إذا مرت دقيقة على فتح باب الثلاجة وباب البار المنزلي أو قفلهما بشكل آمل.
- \* يرجى الاتصال بمركز الخدمة المحلي إذا استمر صوت التنبيه حتى بعد غلق الباب.

## وظيفة التشخيص (فحص خلل)

- \* وظيفة التشخيص تفحص أوتوماتيكيا خللا عند حدوث خلل في الجهاز أثناء استخدام جهاز الثلاجة.
- \* إذا حدث خلل في الجهاز ، لا يعمل الجهاز بالرغم من الضغط على أي زر ولا تعرض المؤشرات العادية. في هذه الحالة ، لاتطفأ الطاقة واتصل بمركز الخدمات المحلي فوراً. إذا كان الوقت الطويل مطلوباً للفني الخاص بالخدمات لاكتشاف الخلل ، اطفأ الطاقة الكهربائية.

## بعد تركيب الثلاجة لأول مرة ، ارم الثلج المتكون (حوالي عشرين قطعة) والماء (حوالي سبع كاسات) فور التركيب.

أوك المكعبات الثلجية والماء قد تحتوي على شوائب أو رائحة كريهة قادمة من أنبوب الماء وصندوق تغذية الماء. هذه العملية ضرورية عندما لا تستخدم الثلاجة لمدة طويلة أيضاً.

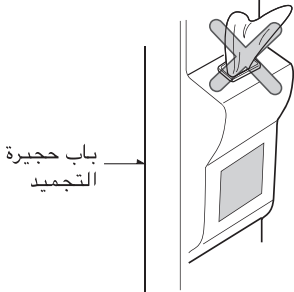

## جب إبعاد الأطفال عن الموزع.

لأنهم قد يتلفون زر التشغيل أو تنزيل الثلج أو الماء.

## حاذر من أن تغلق المواد الغذائية ممر الثلج.

إذا وضعت المواد الغذائية عند مدخل ممر الثلج، فلن يخرج الثلج. ممر الثلج قد يتغطى أيضاً بمسحوق الثلج عند استخدام الكسرات الثلجية. في هذه الحالة، انزع كمية الثلج المتراكمة.

## لا تحفظ علب المشروبات أو الأطعمة الأخرى في حجرة حفظ الثلج من أجل التبريد السريع.

هذا الأمر قد يؤدي الى إحداث ضرر في صانع الثلج الاوتوماتيكي.

## لا تستخدم كاسات الكريستال الرقيقة لجمع الثلج.

مثل هذه الكاسات أو الأوعية قد تنكسر.

## ضع الثلج في كوب قبل ملأ الماء أو المرطبات الأخرى.

قد يتطربش الماء إذا إضيف الثلج الى أي سائل في الكوب.

## لا تلمس باليد أو أداة أو جهاز في مخرج الثلج.

الأمر قد يؤدي الى إحداث جرح في اليد أو كسر بعض الأجزاء.

## أحياناً ساوي السطح حتى يمتلئ صندوق حفظ الثلج بالثلج جيداً.

يتراكم الثلج عادة فوق بعضه في صندوق حفظ الثلج فقد يعتقد صانع الثلج أن الصندوق قد امتلأ فيتوقف عن عمل الثلج.

## إذا نزل قطع الثلج الملونة فاتصل فوراً بمركز الخدمات واطفأ الجهاز عن العمل.

لا تستخدم كاسات ضيقة أو عميقة.

قد يتراكم الثلج ويسد مخرج الثلج وتتلف الثلاجة.

## احتفظ بمسافة مناسبة بين الكاس ومخرج الثلج.

الكاس القريب جداً من المخرج قد يعيق خروج الثلج.

## في حالة انقطاع التيار لفترة طويلة، يُرجى إزالة الثلج من حاوية تخزين الثلج،

عند انقطاع التيار لفترة طويلة، قد يذوب الثلج الموجود بحاوية تخزين الثلج ومن ثم فقد يتدفق الماء المذاب خارج الثلاجة. وقد يتسبب هذا في تلف الأرضية. لذا يُرجى إزالة الثلج من حاوية تخزين الثلج في حالة انقطاع التيار أو ترك البيت لفترة طويلة.

## تنبيه !

## مركز حفظ المشروبات (بالنسبة لبعض الموديلات فقط)

1. اضغط على الجزء العلوي الأوسط من الباب المنزلي حتى تسمع صوت "نقرة".

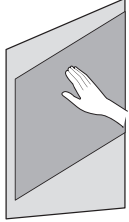

اضغط حتى تسمع صوت "نقرة"

- يمكنك توفير الكهرباء لأنك لن تحتاج إلى فتح باب الثلاجة.
- وحيث أن مصابيح الباب الخاصة بالثلاجة والفریزر تتم إضافتها حتى عند فتح باب الباب المنزلي فقط، يمكنك إخراج الطعام الذي تريده بسهولة.
- وعند إغلاق الباب المنزلي، اضغط حتى تسمع صوت "نقرة".

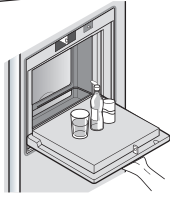

2. افتح الباب واستخدمه ألوحة داعمة.  
• ضع المشروبات أو الطعام على اللوحة الداعمة بسهولة الاستخدام.

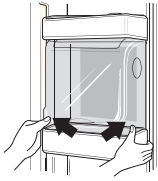

قم أولاً بفصل سلة الباب العلوية للبار المنزلي (1) ثم اسحب غطاء البار المنزلي (2) لأعلى.



1. لا تستخدم الثلاجة في حالة نزع غطاء البار المنزلي الداخلي.  
• في حالة نزع الغطاء فإن وظيفة البار المنزلي لا تعمل.
2. انتبه لعدم الضغط على اللوحة الداعمة للبار المنزلي حتى لا يتسبب ذلك في تلفها.  
• إذا قمت بإمالة أو الضغط على اللوحة الداعمة بذراعك، يمكن أن يتسبب ذلك في تلفها.  
• لا تستخدم اللوحة الداعمة ألوحة قطع ولا تستخدم الأدوات الحادة على اللوحة الداعمة حتى لا تتعرض لأي خدوش.  
• عندما تكون اللوحة الداعمة مُبللة بسائل غريب مثل العصير فقد لا تعمل بالشكل الملائم.  
• وفي حالة ابتلال جزء التغليف بسائل غريب مثل العصير، قم بمسح هذا الجزء بشكل منتظم.  
• لا تضع الأشياء الثقيلة على باب مركز حفظ المشروبات أو لا تسمح للأطفال بالتعلق عليه.  
هذا قد لا يؤدي إلى إحداث ضرر في مركز حفظ المشروبات فقط بل أيضا يؤدي إلى إحداث ضرر في الأطفال.

## طريقة استخدام البار المنزلي

## طريقة فك غطاء البار المنزلي للثلاجة

## تحذير

## الرف



يمكنك تخزين طبق جانبي أو الطعام المُبرد على الرف مع وجود مساحات آفية فيما بين الأوعية.

طريقة الاستخدام

طريقة الفك

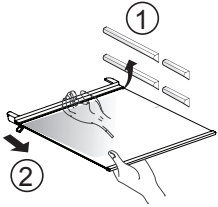

1. ارفع الجانب الخلفي من الرف (1).

2. اسحب الرف للخارج (2).

## قسم النجمتين (ينطبق على بعض الموديلات فقط)

يقصد بقسم النجمتين أنه يتم التخزين في درجة حرارة - 12مئوية غلى - 18  
مئوية  
تخزين الأطعمة في الفريزر لأوقات قصيرة.

سلة الفريزر (قسم  
النجمتين)

## صندوق البيضات (اختياري لبعض الموديلات فقط)

يمكنك نقل صندوق البيض الى أي مكان تريده.

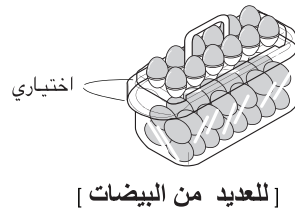
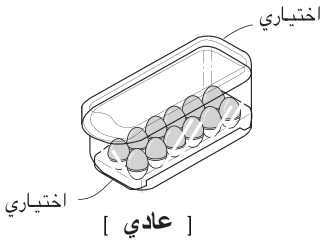

### تنبيه ⚠

- لا تستخدم صندوق البيض كصندوق حفظ الثلج. لأن هذا الصندوق قد ينكسر.
- لا تحفظ صندوق البيضات في حجرة التجميد أو حجرة الحفظ الطازج.

## مزيل الروائح الكريهة (اختياري لبعض الموديلات فقط)

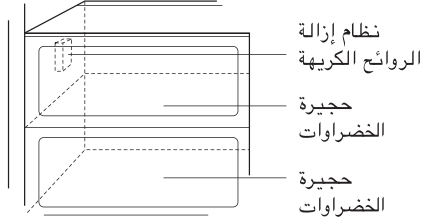

هذا النظام يمتص الروائح الكريهة الشديدة بفعالية باستخدام الحفازة البصرية. هذا النظام غير ضار لحفظ الأطعمة.

- نظرا لتركيب هذا النظام عند مدخل الهواء الذي يدخل خلاله الهواء الى حجيرة الكريهة التبريد، لا تحتاج الى إجراء تشغيل إضافي.
- الرجاء استخدام الأوعية بالغطاء لحفظ الأطعمة ذات الرائحة الكريهة الشديدة. وإذا لم تعمل هذا، الرائحة الكريهة تتسرب الى الأطعمة الأخرى المحفوظة.

## كيفية استخدام إزالة الروائح

عند الحاجة إلى وضع كمية كبيرة من الطعام في مقصورة المجمد.

## مقصورة المجمد

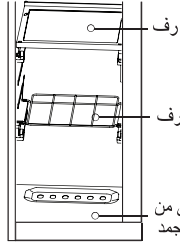
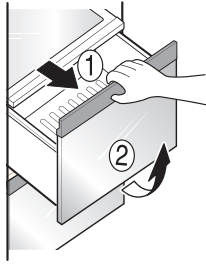

■ يمكن إخراج درج مقصورة المجمد ويمكن تخزين الطعام من الجهاز على غطاء الدرج وفي أسفل مقصورة المجمد.

■ توفر مقصورة المجمد غطاء للدرج كمكون افتراضي لزيادة سعة تخزين الطعام.

كما أن الدرج مزود للتخزين المناسب للحوم الرطبة والأطعمة في الحالة نصف السائلة.

## مواقع الأطعمة

(راجع تعريف الأجزاء)

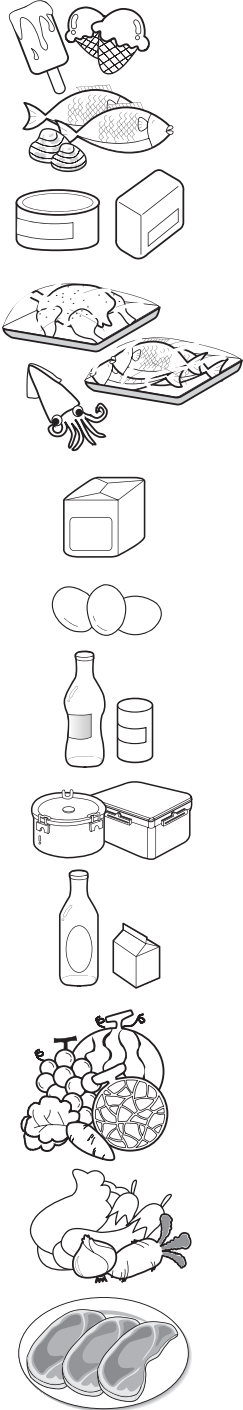

يستخدم في حفظ الأطعمة المجمدة المختلفة مثل اللحم،  
والسمك، الأيسكريم، والمأكولات الخفيفة المجمدة... الخ.

- يستخدم في حفظ العلب الصغيرة من الأطعمة المجمدة.
- تزداد درجة الحرارة هنا بسهولة حسب مرات فتح الباب.
- فلا تحفظ الأطعمة لمدة طويلة والايسكريم.

- يستخدم في حفظ اللحم، والسمك، والدجاج... الخ بعد لفها  
برقيقة معدنية.
- يستخدم لحفظ الأطعمة المجففة.

تستخدم في حفظ المنتجات اللبنية مثل الزبد والجبن... الخ.

ضع صندوق البيض في موقع مناسب في حجرة التبريد.

يستخدم في حفظ الأطعمة التي تستخدمها كثيرا مثل  
المشروبات... الخ.

يستخدم في حفظ الأطباق الجانبية أو الأطعمة الأخرى على  
مسافة مناسبة.

يستخدم في العلب الصغيرة أو المشروبات مثل الحليب،  
العصير، والبير... الخ.

يستخدم في حفظ الخضراوات أو الفواكه.

نستخدم في حفظ الخضراوات والفواكه واللحم الذي تريد  
إذابته، والسمك الطازج... الخ عن ضبط مفتاح التحويل  
حسب حاجتك.

تأكد من وضع مفتاح التحويل قبل حفظ الأطعمة.

رف في حجرة التجميد

حامل في باب حجرة  
التجميد

دولاب في حجرة  
التجميد

زاوية حفظ المنتجات  
اللبنية

صندوق البيض

مركز حفظ المشروبات

رف في حجرة التبريد

حامل في باب حجرة  
التبريد

دولاب الخضراوات

## الاقتراحات لحفظ

زاوية التحويل بين دولاب  
الخضراوات/دولاب اللحم

## حفظ الأطعمة

- ضع الأطعمة الطازجة في الثلاجة ، كيفية تجميد الأطعمة وإذابة الجليد عنها هو عامل مهم في المحافظة على نكهة الأطعمة وجودتها .
- لا تخزن الأطعمة التي تفسد بسهولة على درجات منخفضة ، مثل الموز والأناناس والبطيخ .
- اترك الأكل الساخن يبرد قبل وضعه في الثلاجة . إذ أن وضعه ساخناً قد يتسبب في فساد المأكولات الأخرى بالثلاجة وفي زيادة استهلاك الكهرباء .
- يراعى عند تخزين الأطعمة بالثلاجة لفها بورق فينيل أو وضعها في أنية بغطاء . فمن شأن ذلك منع الرطوبة من التبخر والمساعدة في اختفاظ الطعام بطعمه وفائدته الغذائية .
- لا تسد فتحات الهواء بالأطعمة. إذ ان دوران الهواء المبرد من شأنه المحافظة على انتظام درجة برودة الثلاجة.
- تجنب فتح باب الثلاجة بشكل متكرر . فإن من شأن ذلك دخول الهواء الساخن للثلاجة ورفع درجة حرارتها .
- لا تحفظ كمية كثيرة جدا من الأطعمة في حامل الباب لأن الأطعمة قد تعيق الرفوف الداخلية بحيث لا يتغلق باب الثلاجة بإحكام.
- لا تضع القوارير داخل حجيرة الفريزر ، فقد تنكسر عند تجمدها.
- لا تجمد الأطعمة التي سبق وأذيب جمدها. إذ أن ذلك يتسبب في فقدانها لطعمها وفائدتها الغذائية.
- عند تخزين الأطعمة المجمدة مثل الأيسكريم لمدة طويلة ، ضعها على رف الفريزر وليس على حامل باب حجيرة التجميد.
- لا تلامس الأطعمة والأوعية (على الأخص الأوعية المعدنية) المحفوظة في حجيرة التجميد باليد الممللة ولا تحفظ نوعا من الزجاجات.

## حجيرة الفريزر

### تنبيه !

- قد تؤدي بالصقيع وتتجمد الزجاجات حتى تنكسر بسهولة والأمر قد يؤدي الى إصابتك بضرر .
- تجنب وضع أطعمة رطبة في أمكنة عميقة داخل أرفف الثلاجة، فقد تتجمد عند تلامسها المباشر مع الهواء المبرد.
- نظّف دائماً الأطعمة قبل وضعها في الثلاجة . يجب غسل الخضار والفاكهة ومسحها وكذلك مسح الأطعمة المعلبة منعا لفساد ما يجاورها من مأكولات في الثلاجة.
- عند وضع البيض في حامل التخزين تأكد من أنها طازجة وضعها دوما في وضع عمودي حتى تبقى طازجة لفترة أطول.

## حجيرة الثلاجة

### ملاحظة

إذا ركبت جهاز الثلاجة في مكان حار ورطب، أو فتحت بابه كثيرا أو حفظت كمية كثيرة من الخضراوات في الثلاجة، الأمر قد يؤدي الى تكوين نداوة داخل الثلاجة لا تسبب في ضعف الكفاءة للثلاجة. ازل الندوة بقطعة من القماش النظيف بعناية.

## كيفية تفكيك الأجزاء

### ملاحظة

- تفكيك الأجزاء يتم بعكس عملية تتابع التركيب. تأكد من فصل قابس التيار الكهربائي من مخرج التيار الجداري قبل التفكيك والتركيب. لا تستخدم القوة الشديدة لتفكيك الأجزاء لأنها قد تتلفها.

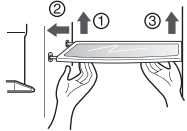

الرف، ارفع الجانب اليسار من الرف رفعا قليلا، وادفعه ه ① وارفع الجزء اليمين باتجاه ② واسحبه الى الخارج.

رف في حجيرة التجميد

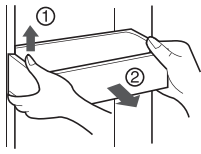

ارفع حامل الباب باتجاه ① ممسكا بالجانبين واسحبه الى الخارج باتجاه ② .

حامل الباب والمسند



ارفع زيادة المساحة ① واسحبها الى الخارج باتجاه ② .

زيادة المساحة



امسك صندوق حفظ الثلج كما هو مبين في الشكل الأيمن واسحبه الى الخارج في الاتجاه ② بينما ترفعه قليلا بخفة في الاتجاه ① .

صندوق حفظ الثلج

• ومن الموصى بها عدم تفكيك صندوق حفظ الثلج إلا في الحالات الضرورية.

• تأكد من استخدام كل من اليدين الأثنتين عند نزع صندوق حفظ الثلج حتى لا يقع على الأرض.

• 1. قد تحتاج إلى تدوير المثقب المعدني على شكل U يدويا إذا كان

صندوق تخزين الثلج لا يمكن إعادته إلى مكانه.

2. إذا استمر باب المجمد بالفتح بعد تدوير المثقب، اعد تركيب صندوق الثلج.

قد يحتاج الصندوق إلى أن تتم إعادته بالقوة إلى مكانه.

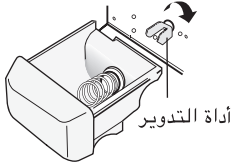

أداة التدوير

بعد استخدام الموزع

لا يحتوي مجمع الماء على وظيفة التصريف الذاتي. وعلى هذا يجب تنظيفه بطريقة دورية.

قم أولاً بإخراج غطاء مجمع الماء.

اضغط على الغطاء عندما تكون علامة اضغط ① المميزة على يسار غطاء مجمع الماء لأعلى.

إنزع غطاء مجمع الماء أما هو مُبين في الصورة ②.

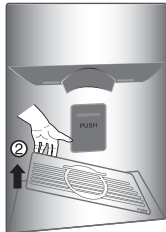



- انزع الصندوق ① الى الأعلى.
- انزع الرف الأعلى من مركز الحفظ الطازج ثم اسحب غطاء مركز الحفظ الطازج ② .
- يمكنك نزع مركز الحفظ الطازج بسحبه الى الأعلى.

### مركز إعادة الإنعاش

#### ملاحظة

- تأكد من نزع الأجزاء من باب جهاز الثلاجة عند نزع حجيرة الخضراوات وزاوية المأكولات الخفيفة وزاوية المأكولات الخفيفة ، ومركز حفظ المشروبات .

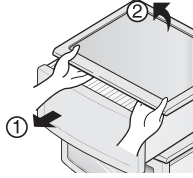

- لإزالة غطاء مقصورة الخضراوات، اسحب مقصورة الخضراوات للخارج ① ، وارفع الجزء الخلفي من غطاء مقصورة الخضراوات على النحو الموضح بالرقم ② وأخرجها.

### غطاء دولاب الخضراوات

- اوقف مفتاح صنع الثلج (إيقاف) عن العمل بعد نزع زيادة المساحة، في حالة أنتك تأخذ إجازة طويلة أو لا تستخدم المكعبات الثلجية. وشغل مفتاح صنع الثلج (تشغيل) إذا أردت استخدام الثلج.

### صانع الثلج

## المعلومات العامة

اثناء العطلات غير الطويلة ، يستحسن ترك الثلاجة بحالة شغالة . ضع الأشياء القابلة للتجمد في الفريزر لإطالة حياتها . أما إذا كنت تعتزم تمضية إجازة طويلة فينصح بإزالة جميع الأطعمة وفصل التيار الكهربائي وتنظيف داخل الثلاجة جيدا وترك أبواب الثلاجة مفتوحة لمنع تكون الروائح .

### وقت الإجازة

في أغلب الأحيان لا يستغرق انقطاع التيار اكثر من ساعة أو ساعتين ولن يؤثر ذلك في درجة حرارة الثلاجة . يستحسن تقليل مرات لفتح باب الثلاجة اثناء انقطاع التيار .

### انقطاع التيار

أزل جميع الأشياء السائبة داخل الثلاجة أو ثبتها بإحكام ومنعاً لإتلاف صواميل الإستواء ادخلها تماما داخل القاعدة .

### عند انتقالك إلى مسكن آخر

الجدار الخارجي للثلاجة قد يصبح دافئاً في بعض الأحيان ، وبخاصة بعد التركيب لا تنزعج . هذا ناتج عن الأنبوب المضاد للتكثيف الذي يضخ غاز تبريد ساخن لمنع (( الترشيح )) على جدار الثلاجة الخارجي .

### أنبوب مضاد للتكثيف

## التنظيف

من المهم الاحتفاظ بثلاجتك نظيفة تفادياً للروائح غير المرغوب فيها . يجب المبادرة فوراً إلى مسح الطعام المسكوب لتلا يحمض ويلطخ السطوح البلاستيكية إذا ما ترسب .

### الأسطح الخارجية للثلاجة

استخدم محلولاً دافئاً من صابون ناعم أو منظف لتنظيف السطح الخارجي للثلاجة . امسحه بقطعة قماش نظيفة رطبة ثم جففه . بالنسبة للمنتجات التي يكون الغلاف الخارجي لها من الستانلس ستيل، تستخدم إسفنجة نظيفة أو قطعة قماش ناعمة مع منظف معتدل في الماء الدافئ للتنظيف . لا يُنصح باستخدام المنظفات الكاشطة أو القاسية . لا تستخدم شمع الأجهزة أو المبيضات أو المنتجات الأخرى المحتوية على كلور على الأسطح الستانلس ستيل .

### الأجزاء الداخلية

اغسل أرفف الحجيرات وحاملات الأبواب وصواني التخزين وسدادات الأبواب المغنطة الخ .... بمحلول بيكربونات الصودا أو منظف لطيف وماء دافئ . اشطف وجفّف .

### بعد التنظيف

تأكد من أن سلك التيار الكهربائي غير تألف وأن قابس التيار الكهربائي غير مثقل بأجهزة أخرى أو أن قابس التيار دخل جيداً في مصدر التيار الجداري .



تحذير

نزع دائماً الفيش من مخرج التيار الكهربائي في الحائط قبل تنظيف ما حول الأجزاء الكهربائية (لمبات، مفاتيح، ضوابط .. الخ) . امسح الرطوبة الزائدة بإسفنجة أو قطعة قماش لمنع الماء أو السائل من التسرب لأي قطعة كهربائية ومنع إحداث الصدمات الكهربائية . لا تستعمل مطلقاً لبادات التنظيف أو الفرش أو المنظفات خشنة الحك أو المحاليل شديدة القلوية على أي سطح في الثلاجة . تذكر قبل التنظيف بأن الأجسام الرطبة تلتصق بالأسطح الباردة . فلا تلمس الأسطح المتجمدة بأيدي مبتلة أو رطبة .

## تحري الخلل وإصلاحه

قبل الاتصال بمركز الخدمات، راجع الأمور التالية. هذا قد يوفر الوقت والمال. هذه القائمة تحتوي على الأمور العادية التي لا تنتج عن المشكلة في تشغيل الجهاز أو الخلل في الجهاز.

حدوث	الاسباب المحتملة	الحل
اتخاذ الإجراءات في جهاز الثلاجة		
لا يعمل جهاز الثلاجة والضابط	لا يتم التحكم في الجهاز	اضبط التحكم في جهاز الثلاجة. راجع اوضاع التحكم.
	الثلاجة تكون في وضعية إذابة الثلج	هذا أمر طبيعي للثلاجة ذات وظيفة إذابة الثلج الأوتوماتيكية الكاملة. تعمل الثلاجة إذابة الثلج مؤقتا.
	قابس تيار الجهاز غير موصول الى مخرج التيار الجداري.	تأكد من إدخال قابس التيار الى مخرج التيار الجداري بثبات.
	انقطاع التيار. افحص الإضاءة في المنزل.	• اتصل بشركة الكهرباء المحلية.
تعمل الثلاجة كثيرة جدا أو لمدة طويلة جدا.	الثلاجة أكبر من الثلاجة السابقة لديك.	هذا أمر طبيعي. اجهزة الثلاجة الأكبر والأكثر كفاءة تعمل لمدة أطول في هذه الأحوال.
	درجة حرارة الغرفة ودرجة الحرارة الخارجية مرتفعة.	هذا أمر طبيعي للثلاجة عند تشغيلها لمدة أطول في هذه الظروف.
	جهاز الثلاجة غير موصول فترة أخيرا.	تستغرق بعض الساعات للثلاجة لكي تنخفض درجة الحرارة انخفاضا كاملا.
	الكمية الكبيرة من الأطعمة الدافئة أو الساخنة موضوعة في الثلاجة أخيرا	الأطعمة الدافئة يؤدي الى تشغيل الثلاجة لمدة أطول لكي تصل درجة الحرارة الى المستوى المطلوب.
	الباب مفتوح كثيرا جدا أو مفتوح لمدة طويلة جدا.	الهواء الدافئ الداخل للثلاجة يؤدي الى تشغيل الثلاجة أكثر كفاءة. افتح الباب مرات أقل.
	باب حجيرة التبريد أو باب حجيرة التجميد قد يفتح قليلا.	تأكد من استواء الثلاجة. احفظ الأطعمة أو الاوعية بعيدا عن الباب. راجع جزء المشكلة عن فتح/إغلاق البابين.
	يتم ضبط جهاز الثلاجة على التبريد جدا.	اضبط الثلاجة على وضعية الأدفأ حتى تصل درجة الحرارة الى المستوى المرغوب فيه.
	المادة العازلة في حجيرة التبريد وحجيرة التجميد وسخة وممزوقة وملتوية أو غير محكمة.	نظف الحشية أو غيرها. تسرب الهواء في حشية الباب يؤدي الى طلب تشغيل الجهاز لمدة أطول حتى يحتفظ الجهاز بدرجة الحرارة المرغوب فيها.
	الثرموستات في الثلاجة يحتفظ بدرجة الحرارة المستمرة	هذا أمر طبيعي. يعمل جهاز الثلاجة ويتوقف عن العمل لكي يحتفظ بدرجة الحرارة المستمرة.

حدوث	الاسباب المحتملة	الحل
درجة الحرارة باردة جدا	تم ضبط درجة الحرارة في حجيرة التجميد على المستوى المنخفض جدا.	اضبط درجة الحرارة فيها على وضعية الأدفأ حتى تصل درجة الحرارة الى المستوى المناسب.
درجة الحرارة في حجيرة التبريد منخفضة جدا ودرجة الحرارة في حجيرة التبريد مناسبة.	تم ضبط درجة الحرارة في حجيرة التبريد على المستوى المنخفض جدا.	اضبط درجة الحرارة فيها على وضعية الأدفأ .
تتجمد الأطعمة المحفوظة في الدولاب.	تم ضبط درجة الحرارة في حجيرة التبريد على المستوى المنخفض جدا.	راجع الحل الأعلى.
تتجمد اللحوم المحفوظة في حجيرة الحفظ الطازج.	لا بد من حفظ اللحم في درجة الحرارة أقل من نقطة تجميد الماء (٣٢ ف، صفر م) لمدة الحفظ الطازج على الحد الأقصى.	من الطبيعة تكون الثلج الناشئ من اللحم المحتوي على الرطوبة.
درجة الحرارة دافئة جدا	تم ضبط درجة الحرارة في حجيرة التجميد على المستوى الدافئ جدا.	اضبط درجة الحرارة في حجيرة التجميد على وضعية الأبرد حتى تصل درجة الحرارة الى المستوى المطلوب.
درجة الحرارة في حجيرة التبريد أو حجيرة التجميد دافئة جدا.	تم ضبط درجة الحرارة في حجيرة التبريد دافئ جدا. درجة الحرارة في حجيرة التبريد تؤثر على درجة الحرارة في حجيرة التجميد.	اضبط درجة الحرارة في حجيرة التبريد على المستوى الأبرد حتى تصل درجة الحرارة في حجيرة التجميد الى المستوى المطلوب.
درجة الحرارة في حجيرة التبريد أو حجيرة التجميد دافئة جدا.	تم فتح الباب كثيرا جدا أو فتحه لمدة طويلة جدا.	الهواء الدافئ يدخل لحجيرة التبريد/حجيرة التجميد كلما فتحت الباب. افتح الباب مرات أقل.
الباب مفتوح قليلا.	الباب مغلق بإحكام.	
وضع الكمية الكبيرة من الأطعمة الدافئة أو الساخنة في الثلاجة أخيرا	انتظر حتى تختار حجيرة التبريد أو حجيرة التجميد درجة الحرارة المطلوبة.	
جهاز الثلاجة غير موصول الى مصدر الكهرباء لفترة ما أخيرا.	جهاز الثلاجة يحتاج الى بعض الساعات لانخفاض درجة الحرارة انخفاضا تاما.	
درجة الحرارة في حجيرة التبريد دافئة جدا ودرجة الحرارة في حجيرة التجميد مناسبة.	تم ضبط درجة الحرارة في حجيرة التبريد على المستوى الدافئ جدا.	اضبط درجة الحرارة في حجيرة التبريد على المستوى الأبرد.

حدوث	الاسباب المحتملة	الحل
الصوت والضجيج		
مستوى الصوت عال عند تشغيل جهاز الثلاجة.	ثلاجات هذه الأيام لها سعة التخزين الكبيرة وتحافظ بدرجة الحرارة التساوية.	مستوى الصوت العالي أمر طبيعي.
مستوى الصوت عال عند تشغيل الضاغط.	يعمل جهاز الثلاجة على الضغط الأعلى أثناء البدء بالتشغيل.	هذا أمر طبيعي. ينخفض الصوت عند الاستمرار في تشغيل الجهاز.
الاهتزاز أو الضجيج	الأرض غير مستوية أو ضعيفة. جهاز الثلاجة يهز الأرض عند تحركه قليلا.	تأكد من الأرض المستوية والثابتة والأرض تتحمل ثقل الثلاجة.
	تهتز الأشياء الموضوعة على أعلى الثلاجة.	ازل الأشياء.
	تهتز الأطباق الموجودة في الرفوف في جهاز الثلاجة.	اهتزاز الأطباق القليل أمر طبيعي. انقل الأطباق قليلا. تأكد من استواء الثلاجة وتركيب الثلاجة على الأرض بثبات.
	جهاز الثلاجة ملابس بالجدار أو الكابينات.	حرك جهاز الثلاجة وانقله.
الماء/الرطوبة/الثلج داخل حجيرة التبريد		
تجمع الرطوبة في الأسطح الداخلية لحجيرة التبريد.	الجو حار ورطب بحيث ترتفع نسبة تكوين الصقيع والسقوط المنقطع.	هذا أمر طبيعي.
	الباب مفتوح قليلا.	راجع جزء المشكلة عن فتح/إغلاق البابين.
	الباب مفتوح كثيرا جدا أو لمدة طويلة جدا.	افتح الباب مرات أقل.
الماء/الرطوبة/الثلج خارج حجيرة التبريد		
تتكون الرطوبة على الأسطح الخارجية للثلاجة أو بين البابين.	الجو رطب.	هذا أمر طبيعي في الجو الرطب. اذا انخفضت الرطوبة ، تتلاشى النداءة.
	الباب مفتوح قليلا بحيث يتلاقى الهواء البارد من داخل الثلاجة الهواء الدافئ من خارج الثلاجة.	في هذه الحالة، اغلق الباب بإحكام.

حدوث	الاسباب المحتملة	الحل
الروائح الكريهة في الثلاجة	لا بد من تنظيف الأجزاء الداخلية من الثلاجة.	نظف الأجزاء الداخلية بأسفنجة والماء الدافئ وصودا الخبز.
	الطعام ذو الرائحة الشديدة محفوظ في الثلاجة.	غطي الطعام بإحكام.
	بعض الأوعية والأوراق الملفوفة تنشئ الروائح الكريهة.	استخدم وعاء آخر أو نوعاً آخر من الأوراق الملفوفة.
فتح/إغلاق البابين/الدولاب		
لا يفتح الباب (البابين)	الأطعمة يعيق إغلاق الباب.	انقل الأطعمة التي لا تعيق إغلاق الباب.
لا يفتح الباب (البابين). (متابع)	الباب مغلق بصعوبة بحيث يفتح الباب الآخر قليلاً.	اغلق كلي البابين بلطف.
	جهاز الثلاجة غير مستوي. يهز الجهاز على الأرض عندما يتحرك قليلاً.	اضبط برغى ضبط الارتفاع.
	الأرض غير مستوية أو ضعيفة. يهز الجهاز على الأرض عندما يتحرك قليلاً.	تأكد من استواء الأرض وإمكانية تحمل ثقل الثلاجة. اتصل النجار لإصلاح فتحات أو شقوق الأرض.
	جهاز الثلاجة يلامس الجدار أو الكابينات.	حرك الثلاجة أو انقله.
الدولاب صعب في نقله	الأطعمة المحفوظة في الدولاب تلمس بأعلى الدولاب.	احفظ أقل كمية من الأطعمة في الدولاب.
	الممرات التي ينزلق الدولاب عليها وسخة.	نظف الدولاب والممرات.
الموزع		
لا يخرج الثلج من الموزع	صندوق حفظ الثلج فارغ.	عند سقوط المكعبات الثلجية لأول مرة، لا بد أن يعمل الموزع.
	تم ضبط درجة الحرارة في حجيرة التجميد على المستوى الدافئ جداً.	ادر مفتاح ضبط درجة الحرارة في حجيرة التجميد الى المستوى الأعلى بحيث تتكون المكعبات الثلجية. عند صنع المكعبات الثلجية لأول مرة، لا بد من يعمل الموزع.
	صمام أنبوب الماء في المنزل غير مفتوح.	افتح صمام أنبوب الماء في المنزل واتركه لمدة كافية بحيث تتكون المكعبات الثلجية. عند صنع المكعبات الثلجية، لا بد أن يعمل الموزع.
	لا يغلق باب حجيرة التبريد أو باب حجيرة التجميد.	تأكد من إغلاق البابين.

حدوث	الاسباب المحتملة	الحل
الموزّع لا يوزّع الثلج.	ذاب الثلج وتجمد حول المخرج بسبب الاستخدامات الكثيرة وتقلبات درجة الحرارة و/أو الكهرباء المفرط.	انزع صندوق حفظ الثلج واذب الثلج و المحتويات. نظّف الصندوق وامسحه وجفّفه واعد الى مكانه. عند صنع الثلج الجديد، لا بد ان يعمل الموزّع.
موزّع الثلج مسدود.	المكعبات الثلجية مسدودة بين ذراع صانع الثلج وخلف الصندوق.	ازل المكعبات الثلجية التي تسد الموزّع.
	تتجمد المكعبات الثلجية ببعضها.	استخدم الموزّع أحيانا بحيث لا تتجمد المكعبات الثلجية ببعضها.
	تستخدم في الموزّع المكعبات الثلجية التي تم شراؤها أو صنعها بطريقة أخرى.	لا بد من استخدام المكعبات الثلجية التي تم صنعها في صانع الثلج في الموزّع.
الموزّع لا يوزّع الماء.	لا يفتح صمام أنبوب الماء في المنزل. راجع جزء المشكلة عن « لا يصنع صانع الثلج أي ثلج ».	افتح صمام أنبوب الماء في المنزل.
	لا يغلق باب حجيرة التبريد أو باب حجيرة التجميد.	تأكد من إغلاق كلي البابين.
طعم الماء كريه و/أو للماء رائحة كريهة.	الماء كان يوجد في الخزان لمدة طويلة.	اضف ٧ كاسات من الماء للحصول على الماء الطازج. اضف ٧ كاسات إضافية من الماء لشطف الخزان تماما.
	جهاز التلاجة غير موصول الى أنبوب الماء البارد كما ينبغي.	صل جهاز التلاجة الى أنبوب الماء البارد الذي يزود الماء الى حنفية المطبخ.
الصوت عند سقوط الثلج	هذا الصوت عادي عند سقوط الثلج الذي يتم صنعه اوتوماتيكيا الى صندوق حفظ الثلج. قد يختلف جهد الصوت حسب موقع جهاز التلاجة.	
صوت تزويد الماء	هذا الصوت عاد عند تزويد الماء الى صانع الثلج بعد سقوط الثلج الذي تم صنعه اوتوماتيكيا.	
الأخرى	الرجاء قراءة جزء « صانع الثلج الاوتوماتيكي » والموزّع في دليل الاستخدام هذا بعناية.	

## إنه من الطبيعي...

الظواهر التالية تُعتبر طبيعية.

الضوضاء	حدوث	الحل
	عند سماع صوت "تاك" أو "توك"	إنه صوت تمدد/انكماش الأجزاء المختلفة أو تشغيل أجهزة التحكم المختلفة وفقاً لتغير درجة الحرارة داخل الثلاجة.
	عند سماع صوت "ديروريك"~ أو "الكوك" أو "وونج"	هذا هو تأثير تشغيل الضغط أو المروحة عند بدء أو إنهاء تشغيل الثلاجة. إنها نفس ظاهرة الصوت الصادر عند تشغيل أو إيقاف تشغيل محرك السيارة.
	ند سماع صوت "كيروريك" لتدفق الماء.	إنه صوت تغير حالة غاز التبريد في الفريزر/الثلاجة. عند تحول السائل إلى غاز، سوف تسمع صوت تدفق الماء وعند تحول الغاز إلى سائل، سوف تسمع صوت "كيروريك".
	عند سماع صوت رياح مثل "شوو" أو "شيك" بعد غلق الباب مباشرة	هذا هو الصوت الصادر عند الانخفاض المؤقت للضغط الداخلي في حالة التبريد السريع للهواء الذي يدخل الثلاجة أو الفريزر.
	عند سماع صوت اهتزاز	في حالة تنصيب الثلاجة على أرضية خشبية أو على حائط خشبي، إذا في حالة عدم ضبط مستوى الثلاجة بالشكل الملائم، يمكن أن يكون الصوت مرتفعاً بسبب الاهتزاز.
	عند سماع صوتاً مرتفعاً بعد تنصيب المنتج لأول مرة	عند تشغيل الثلاجة لأول مرة، سوف تعمل الثلاجة على سرعة عالية للتبريد السريع ويمكن أن يبدو الصوت أعلى. وعند انخفاض درجة الحرارة الداخلية إلى ما دون حد معين، سوف ينخفض مستوى الضوضاء.
فتح الباب	عند فتح الباب قليلاً بعد غلق الباب	وفقاً للمقدمة أو سرعة غلق باب الثلاجة أو الفريزر، يمكن فتح الباب قليلاً ثم غلقه. انتبه لعدم غلق الباب بقوة زائدة. هناك ربط بين الثلاجة والمجمد لتسهيل عملية دوران الهواء البارد بفعالية. إذا، عند غلق باب الثلاجة، يدخل الهواء الموجود بالثلاجة إلى المجمد. فيعمل على فتح باب المجمد. يرجى الاسترخاء حيث أن الباب غير مكسور.
تكون الثلج/ قطرات الندى	عندما يكون الثلج أو قطرات الندى على الجانب الداخلي أو الخارجي للثلاجة	عند تدفق الهواء الخارجي على السطح الداخلي البارد للثلاجة، يمكن أن يتكون الثلج/قطرات الندى. يحدث ذلك بشكل أكثر سهولة على وجه الخصوص عند تكرار فتح وغلق باب الثلاجة بشكل أكبر. وأيضاً إذا كان مستوى الرطوبة بمكان التنظيف عالياً أو خلال موسم الأمطار أو في أحد الأيام الممطرة، يمكن أن تتكون قطرات الندى على الجانب الخارجي من الثلاجة. تعتبر هذه الظاهرة طبيعية وهي تحدث خلال الطقس الرطب. امسحي قطرات الماء بقطعة قماش جافة.
درجة الحرارة	عندما يسخن الجانب الأمامي من الثلاجة	الأبواب الساخنة مثبتة حول الجزء الأمامي من الثلاجة وعلى فاصل الفريزر والثلاجة لمنع تكون قطرات الندى. يمكن أن تكون الثلاجة أكثر سخونة بعد التنصيب أو خلال أوقات الصيف الحارة، لكن لا يمثل ذلك مشكلة ويمكن الاطمئنان.

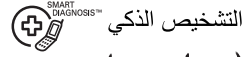

## التشخيص الذكي (ينطبق على بعض الموديلات فقط)

في حال واجهتك أية مشاكل في الثلاجة، يمكنك تلك الوظيفة من نقل البيانات من خلال هاتفك إلى مركز خدمة (LG). توفر لك تلك الوظيفة إمكانية التحدث مباشرة مع الفنيين المدربين التابعين لنا. يقوم الفني بتسجيل البيانات المنقولة من جهازك ويستخدمها لتحليل المشكلة، مع تقديم تشخيص سريع وفعال.

في حال واجهتك أية مشاكل في ثلاجتك، يرجى الاتصال برقم هاتف مركز معلومات العملاء التابع لشركة (LG). استخدم وظيفة التشخيص الذكي فقط عندما يطالبك ممثل مركز الاتصال التابع لشركة (LG). أصوات النقل التي ستسمعها تعتبر طبيعية وتشبه صوت آلة الفاكس

لا يمكن تفعيل وظيفة التشخيص الذكي ما لم يتم توصيل التيار الكهربائي للثلاجة. إذا لم تتمكن من تشغيل الثلاجة، لا يمكن اكتشاف الأعطال وإصلاحها باستخدام وظيفة التشخيص الذكي.

في البداية، يرجى الاتصال برقم هاتف مركز معلومات العملاء التابع لشركة (LG). استخدم وظيفة التشخيص الذكي فقط عندما يطالبك ممثل مركز الاتصال التابع لشركة (LG).

1. قفل الشاشة. لقفل الشاشة، اضغط بشكل مستمر على زر القفل لمدة ثلاث ثواني. في حالة قفل الشاشة لمدة تزيد عن 5 دقائق، يتعين عليك إيقاف تفعيل القفل وإعادة تفعيله مرة أخرى.

2. افتح باب الثلاجة.

3. ضع الميكروفون الموجود بهاتفك أمام السماعة الموجودة على المفصلة اليمنى لباب الثلاجة، عندما يطلب منك ممثل مركز الاتصال ذلك.

4. اضغط بشكل مستمر على زر درجة حرارة المجمد لمدة ثلاث ثواني مع الاستمرار في وضع الهاتف أمام السماعة

5. بعد سماع صوت الصفارة ثلاث مرات، اترك زر درجة حرارة المجمد.

6. ابق الهاتف في مكانه حتى تنتهي نغمة الإرسال. يستغرق هذا الأمر 15 ثانية تقريبا، وستحسب شاشة العرض الوقت. بمجرد انتهاء العد التنازلي وتوقف صوت النغمة، استمر في التحدث مع الفني، الذي سيساعدك في استخدام المعلومات المنقولة لتحليل المشكلة

استخدام وظيفة التشخيص الذكي

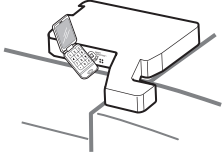
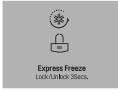

### ملاحظة

- للحصول على أفضل النتائج، لا تحرك الهاتف أثناء إرسال النغمة.
- إذا لم يتمكن ممثل مركز الاتصال من تسجيل البيانات بصورة دقيقة، قد يطلب منك القيام بذلك مجدداً.
- قد تتأثر الوظيفة باختلاف جودة الاتصال وفقاً للمنطقة.
- استخدم الهاتف المنزلي لإجراء الاتصال بأفضل صورة، حتى يتسنى لك الحصول على أفضل خدمة.
- ضعف الاتصال قد يؤثر بشكل سلبي على نقل البيانات من الهاتف إلى الجهاز الخاص بك، مما قد يؤدي إلى عدم الاستفادة من وظيفة التشخيص الذكي على أكمل وجه