



Všeobecné dotazy

<Informační centrum pro zákazníky společnosti LG>

810 555 810

* Před voláním se ujistěte, že máte správné číslo.

Všeobecné otázky

<Stredisko informácií pre zákazníkov spoločnosti LG>

0850 111 154

* Pred telefonátom sa uistite, že je telefónne číslo správne.

CE0168



Č E S K Y
S L O V E N S K Y
E N G L I S H

Uživatelská příručka
Návod na používanie
Quick start guide

LG G Pad 8.0^{4G}
LG-V490

MFL69151901 (1.0)

www.lg.com

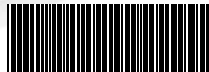

Wi-Fi (WLAN)

Toto zařízení je možné používat ve všech evropských zemích.
Pásmo 5150 – 5350 MHz je omezeno pouze na používání uvnitř budov.

Wi-Fi (WLAN)

Toto zariadenia môžete používať vo všetkých európskych krajinách.
Pásmo 5150 – 5350 MHz je možné používať iba v interiéri.

Wi-Fi (WLAN)

This equipment may be operated in all European countries.
The 5150 - 5350 MHz band is restricted to indoor use only.



ČESKY

Uživatelská příručka

- Zobrazení obrazovky a vyobrazení se mohou lišit od těch zobrazených ve skutečném zařízení.
- Některé části obsahu v tomto průvodci nemusí odpovídat funkcím vašeho zařízení v závislosti na softwaru nebo na poskytovateli služeb. Všechny informace uvedené v tomto dokumentu mohou být bez předchozího upozornění změněny.
- Přístroj není vhodný pro osoby se zrakovým postižením, neboť je vybaven dotykovou klávesnicí na displeji.
- Copyright ©2015 LG Electronics, Inc. Všechna práva vyhrazena. LG a logo LG jsou registrované ochranné známky společnosti LG Group a jejích dceřiných společností. Všechny ostatní ochranné známky jsou vlastnictvím příslušných vlastníků.
- Google™, Google Maps™, Gmail™, YouTube™, Hangouts™ a Google Play™ jsou ochranné známky společnosti Google, Inc.



Obsah

O této uživatelské příručce	8	Sledování a řízení spotřeby baterie	39
O této uživatelské příručce	8	Instalace karty SIM	39
Ochranné známky	9	Vložení karty microSD	40
DivX HD	9	Vyjmutí karty microSD	41
Návod pro bezpečné a efektivní použití	12	Formátování karty microSD	41
Důležité upozornění	28	Zamykání a odemykání obrazovky	42
Informace o zařízení	33	Zapnutí obrazovky pomocí funkce Zapnout obrazovku	43
Přehled tabletu	33	Odemknutí obrazovky pomocí funkce Knock Code	43
Nabíjení tabletu	37	Domovská obrazovka	45
Optimalizace výdrže baterie	38	Tipy pro dotykovou obrazovku	45
Prodloužení výdrže baterie	38	Klepnutí nebo stisk	45
Zobrazení úrovně nabití baterie	39	Stisknutí a podržení	45

Přetažení.....	46	Aplikace QSlide na panelu Oznámení.....	56
Posunutí nebo přejetí.....	46	Používání aplikací QSlide.....	56
Dvojitě klepnutí.....	46	Ikony oznámení na stavovém řádku.....	56
Přiblížení sevřením.....	47	Více uživatelů.....	58
Otočení obrazovky.....	47	QSlide.....	60
Domovská obrazovka.....	47	Zachycení snímku obrazovky.....	62
Přizpůsobení domovské obrazovky.....	49	Používání funkce QuickMemo+ pro zachycení snímku obrazovky.....	63
Otevírání, přepínání a ukončování aplikací	50	Zachycení snímku obrazovky pomocí funkce Zachytit více.....	63
Používání Dvojitě okno.....	50	Metody vložení textu.....	63
Přizpůsobení ikon na domovské obrazovce.....	51	Zadání navrženého slova gestem.....	65
Rychlý přístup.....	52	Zadání speciálních znaků.....	66
Oznámení.....	53	Použití CLIPTRAY.....	66
Přístup k oznámením.....	53	Nastavení účtu Google.....	68
Rychlé nastavení panelu Oznámení.....	55		
Změna uspořádání možností funkce Rychlé nastavení na panelu Oznámení.....	55		

Připojení k sítím a zařízením	69
Wi-Fi.....	69
Připojení k sítím Wi-Fi.....	69
Zapnutí funkce Wi-Fi a připojení k síti Wi-Fi...	69
Bluetooth.....	70
Zapnutí funkce Bluetooth a spárování tabletu s jiným zařízením Bluetooth.....	71
Odeslání dat pomocí funkce Bluetooth	72
Přijetí dat prostřednictvím funkce Bluetooth..	72
SmartShare.....	73
Využívání obsahu prostřednictvím různých zařízení.....	73
Přehrávání/odesílání.....	73
Využívání obsahu prostřednictvím zařízení v blízkosti	73
Připojení zařízení.....	73

Hledání dalších zařízení	74
Používání obsahu ze služby Cloud	74
Použití cloudu	74
QPair.....	74
Připojení k počítači prostřednictvím kabelu USB.....	77
Přenos hudby, fotografií a videí pomocí režimu Mediální zařízení (MTP).....	77
Synchronizace s programem Windows Media Player.....	78
Připojení k počítači prostřednictvím kabelu USB pro uživatele s operačním systémem Mac OS X.....	79
Kontakty	80
Hledání kontaktu.....	80
Přidání nového kontaktu	80

Oblíbené kontakty.....	81	Seznámení s hledáčkem.....	88
Vytvoření skupiny.....	81	Použití pokročilých nastavení.....	89
Zprávy.....	83	Pořízení fotografie.....	90
Zobrazení konverzace.....	83	Přiblížení nebo oddálení.....	90
Odeslání zprávy.....	83	Vyfotit pomocí gesta.....	90
Používání smajlíků.....	84	Po pořízení fotografie.....	91
Změna nastavení zpráv.....	84	Zobrazení uložených fotografií.....	93
E-mail.....	85	Záznam videa.....	93
Správa e-mailového účtu.....	85	Sledování uložených videozáznamů.....	94
Práce se složkami účtů.....	86	Galerie.....	94
Napsání a odeslání e-mailu.....	86	Prohlížení obrázků.....	95
Přijímání e-mailů.....	87	Přehrávání videí.....	95
Zábava.....	88	Mazání obrázků a videí.....	96
Fotoaparát.....	88	Nastavit jako tapetu.....	96
		Prezentace.....	97
		Video.....	97

Přehrávání videa	97	Google+	115
Hudba	99	LG SmartWorld	115
Přenos hudby pomocí režimu Mediální zařízení (MTP)	99	Web	117
Přehrání skladby	99	Internet	117
Nástroje	102	Otevření stránky	118
QuickMemo+	102	Záložky	118
QuickRemote	105	Historie	118
Hodiny	107	Použití režimu čtení	118
Kalkulačka	108	Používání aplikace QSlide	119
Kalendář	108	Stahování souborů	119
Úkoly	110	Chrome	119
Správce souborů	110	Prohlížení webových stránek	119
Záznam hlasu	112	Otevření stránky	120
POLARIS Office 5	113	Vyhledávání na internetu pomocí hlasu	120
		Synchronizace s jinými zařízeními	120

Přidání a zobrazení záložek.....	121	Aktualizace softwaru tabletu.....	145
Možnosti nabídky aplikace Chrome	121	Aktualizace softwaru tabletu LG vzduchem (OTA)	145
Nastavení.....	123	Příslušenství	147
Přístup k menu Nastavení.....	123	Řešení problémů	148
BEZDRÁTOVÉ SÍŤE	123		
ZAŘÍZENÍ	127		
OSOBNÍ	134		
SYSTEM	137		
LG Backup.....	142		
Informace o záloze a obnovení dat zařízení	142		
Záloha dat tabletu.....	143		
Obnova dat tabletu.....	143		
Aktualizace softwaru tabletu.....	145		

O této uživatelské příručce

O této uživatelské příručce

- Než začnete své zařízení používat, přečtěte si prosím důkladně tuto uživatelskou příručku. Tak bude zajištěno bezpečné a správné používání zařízení.
- Některé obrázky a snímky obrazovky použité v této příručce se mohou na vašem tabletu zobrazovat odlišně.
- Váš obsah se může lišit od konečného produktu i od softwaru dodávaného poskytovateli služeb a operátory. Tento obsah může být bez předchozího upozornění změněn. Nejnovější verzi této příručky naleznete na webové stránce společnosti LG www.lg.com.
- Aplikace ve vašem zařízení a jejich funkce se mohou lišit v závislosti na zemi, regionu nebo specifikacích hardwaru. Společnost LG neodpovídá za jakékoli problémy s funkčností telefonu, které vznikly v důsledku používání aplikací vyvinutých jinými poskytovateli než společností LG.
- Společnost LG neodpovídá za jakékoli problémy s funkčností telefonu, které vznikly v důsledku úpravy nastavení registrů nebo úpravy operačního systému. Jakýkoli pokus o přizpůsobení operačního systému může způsobit, že zařízení nebo aplikace zařízení nebudou fungovat správně.

- Software, zvukové záznamy, tapety, obrázky a další média dodaná společně se zařízením jsou poskytovány v rámci licence k omezenému použití. Pokud tyto materiály vyjmete a použijete ke komerčním nebo jiným účelům, můžete se dopustit porušení autorského zákona. Jako uživatel přebíráte plnou odpovědnost za nezákonné použití médií.
- Použití datových služeb, jako jsou například zprávy, odesílání a stahování, automatická synchronizace nebo služby zjištění polohy, může být dále zpoplatněno. Chcete-li se vyhnout dodatečným poplatkům, vyberte si datový tarif odpovídající vašim potřebám. Další podrobnosti zjistíte u svého poskytovatele služeb.

Ochranné známky

- LG a logo LG jsou registrované ochranné známky společnosti LG Electronics.
- Všechny ostatní ochranné známky a autorská práva jsou vlastnictvím příslušných vlastníků.

DivX HD 

INFORMACE O DIVX VIDEO: DivX® je digitální formát videa vytvořený DivX, LLC, dceřinou firmou společnosti Rovi Corporation. Toto je oficiálně certifikované zařízení DivX Certified®, které prošlo přísným testováním, aby se ověřilo, že přehrává video ve formátu DivX. Další informace a softwarové nástroje pro převod souborů do formátu videa DivX naleznete na stránkách divx.com.

INFORMACE O SLUŽBĚ DIVX VIDEO-ON-DEMAND: Toto zařízení s certifikací DivX Certified® musí být zaregistrováno, aby bylo možné přehrávat filmy zakoupené prostřednictvím služby DivX Video-on-Demand (VOD). Chcete-li získat registrační kód, vyhledejte část DivX VOD v menu Nastavení v zařízení. Další informace o dokončení registrace naleznete na stránkách vod.divx.com.

Certifikované zařízení DivX Certified® pro přehrávání videa ve formátu DivX® až do rozlišení HD 720p, včetně prémiového obsahu.

Loga DivX®, DivX Certified® a související loga jsou ochranné známky společnosti Rovi Corporation nebo jejich dceřiných společností a jsou používána na základě licence.

Oznámení o softwaru open source

Chcete-li získat zdrojový kód na základě licence GPL, LGPL, MPL a dalších licencí k softwaru s otevřeným zdrojovým kódem, který tento výrobek obsahuje, navštivte webový server <http://opensource.lge.com>.

Kromě zdrojového kódu si lze stáhnout všechny zmiňované licenční podmínky, vyloučení záruky a upozornění na autorská práva.

Společnost LG Electronics poskytuje uživatelům otevřený zdrojový kód na disku CD-ROM za poplatek pokrývající náklady na distribuci (např. cenu média, poplatky za manipulaci a dopravu), po vyžádání e-mailem zaslaným adresu opensource@lge.com. Tato nabídka je platná po dobu tří (3) let od data zakoupení výrobku.

Návod pro bezpečné a efektivní použití

Přečtěte si tyto jednoduché pokyny. Jejich nedodržení může být nebezpečné nebo nezákonné.

Pro případ, že se vyskytne chyba, je do vašeho zařízení vestavěn softwarový nástroj, který shromáždí záznam o chybě. Tento nástroj shromažďuje pouze data týkající se chyby, jako je například síla signálu a nahrané aplikace. Záznam je použit pouze jako pomůcka k určení příčiny chyby. Tyto záznamy jsou zakódovány a přístup k nim lze získat pouze v autorizovaném centru oprav LG v případě, že vrátíte své zařízení k opravě.

Vystavení energii rádiové frekvence

TOTO ZAŘÍZENÍ SPLŇUJE MEZINÁRODNÍ SMĚRNICE PRO VYSTAVENÍ OSOB RÁDIOVÝM VLNÁM

Vaše mobilní zařízení je zároveň rádiovým vysílačem a přijímačem. Bylo navrženo a vyrobeno tak, aby nepřesahovalo omezení kladená na vystavení osob rádiovým vlnám (RF) uvedená v mezinárodních směrniciích (ICNIRP). Tato omezení jsou součástí komplexních směrnic a stanovují povolenou hladinu vyzařování RF pro obecnou populaci. Tyto směrnice byly sestaveny nezávislými vědeckými organizacemi na základě

pravidelného a důkladného vyhodnocování vědeckých studií. Tyto směrnice obsahují dostatečnou rezervu, která slouží k zajištění bezpečnosti všech osob, bez ohledu na věk a zdravotní stav.

Norma pro vystavení osob vyzařování mobilních zařízení používá jednotku označovanou jako Specifická míra pohlcení (Specific Absorption Rate) neboli SAR. Hranice SAR uvedená v mezinárodních směrnících je 2,0 W/kg*. Testování SAR se provádí ve standardních provozních polohách se zařízením vysílajícím na nejvyšší výkon ve všech testovaných frekvenčních pásmech. Ačkoliv je hodnota SAR stanovena pro nejvyšší certifikovaný vysílací výkon, skutečná hodnota SAR pro dané zařízení při běžném

provozu může být výrazně nižší, než je uvedená maximální hodnota. Důvodem je to, že zařízení pracuje na několika úrovních výkonu tak, aby používalo pouze výkon nutný k dosažení sítě. Obecně řečeno, čím blíže se nacházíte k základní stanici, tím nižší je výkon zařízení.

Než se model telefonu začne veřejně prodávat, je nutné prokázat shodu s evropským nařízením R&TTE. Toto nařízení obsahuje základní požadavky na ochranu zdraví a bezpečnosti uživatelů a dalších osob. Toto zařízení splňuje požadavky směrnic týkajících se vyzařování RF energie tehdy, když se používá v normální provozní poloze u ucha, nebo když se nachází alespoň 0,0 cm od těla. Pokud je zařízení umístěno

v obalu, na sponě na opasek nebo v držáku na těle, nesmí takový doplněk obsahovat kovové součásti a měl by být umístěn alespoň 0,0 cm od těla. Nedodržení těchto pokynů může vyvolat překročení příslušných limitů pro vystavení vaší osoby neionizujícímu záření.

Za účelem přenášení datových souborů nebo zpráv vyžaduje toto zařízení kvalitní připojení k síti. V některých případech může být přenos datových souborů nebo zpráv pozdržen až do dosažení takového připojení. Zajistěte, aby byly dodrženy výše uvedené hodnoty vzdálenosti zařízení od těla, až do doby, kdy bude přenos dokončen.

Nejvyšší hodnotou SAR naměřenou pro toto zařízení při testování u těla je 1,420 W/kg.

* Limitem SAR pro mobilní zařízení používaná veřejností je 2,0 Wattů/kilogram (W/kg) v průměru na deset gramů tkáně. Směrnice obsahují dostatečnou rezervu, zajišťující dodatečnou ochranu veřejnosti a eliminující případné odchylky při měření.

Informace o směrnici FCC týkající se hodnot SAR

Váš mobilní telefon je navržen tak, aby vyhovoval také požadavkům týkajícím se vystavení rádiovým vlnám vytvořeným americkou komisí FCC (Federal Communications Commission) a kanadským průmyslem.

Tyto požadavky stanoví hranici SAR 1,6 W/kg v průměru na 1 gram tkáně. Nejvyšší hodnota SAR oznámená podle této normy během certifikace produktu je při správném nošení na těle 1,20 W/kg.

Toto zařízení bylo také testováno během nošení při typických činnostech, přičemž zadní část telefonu byla vzdálena 0 cm od těla uživatele.

Zařízení vyhovuje požadavkům FCC pro vystavení VF energii, pokud je dodržována minimální vzdálenost 0 cm mezi tělem uživatele a zadní částí telefonu.

* Oznámení a výstraha FCC

Oznámení!

Toto zařízení vyhovuje podmínkám článku 15 směrnic FCC. Provozování je podmíněno následujícími dvěma podmínkami:

- (1) Toto zařízení nemůže způsobit škodlivé rušení a
- (2) musí odolat jakémukoli přijatému rušení, včetně rušení způsobeného nechtěným použitím.

Upozornění!

Změny a úpravy, které nejsou výslovně povoleny výrobcem, by mohly vést k ukončení oprávnění uživatele používat toto zařízení.

Péče o výrobek a jeho údržba

UPOZORNĚNÍ

Používejte pouze baterie, nabíječky a příslušenství, které jsou schváleny pro použití s tímto konkrétním modelem zařízení. Použití jakýchkoli jiných typů by mohlo vést ke zrušení platnosti schválení nebo záruky vztahující se na zařízení, a mohlo by být nebezpečné.

- Tento přístroj nerozebírejte. V případě nutnosti opravy jej odneste kvalifikovanému servisnímu technikovi.
- Opravy v rámci záruky mohou, dle rozhodnutí společnosti LG, zahrnovat výměnu dílů nebo desek, které jsou buďto nové nebo opravené, za předpokladu, že mají stejnou funkčnost

jako nahrazené části.

- Udržujte mimo dosah elektrických zařízení jako například televizorů, rádií a osobních počítačů.
- Přístroj je nutné udržovat mimo dosah zdrojů tepla, jako jsou radiátory nebo vařiče.
- Zabezpečte přístroj před pádem.
- Nevystavujte přístroj mechanickým vibracím nebo otřesům.
- Vypínejte zařízení na všech místech, kde to vyžadují speciální předpisy. Nepoužívejte například zařízení v nemocnicích, může ovlivnit citlivé lékařské přístroje.
- Když se zařízení nabíjí, nedotýkejte se jej mokřýma rukama. Mohlo by dojít k zasažení elektrickým proudem nebo k vážnému poškození zařízení.

- Nenabíjete zařízení v blízkosti hořlavého materiálu, protože se může zahřát, a hrozilo by tak nebezpečí vzniku požáru.
- K čištění krytů tabletu používejte suchý měkký hadřík (nepoužívejte rozpouštědla, jako je benzen, ředidlo či alkohol).
- Nenabíjete tablet ležící na měkké podložce.
- Zařízení je nutno nabíjet na dobře větraném místě.
- Nevystavujte přístroj nadměrnému kouři nebo prachu.
- Nenoste zařízení společně s kreditními kartami nebo jízdenkami. Může ovlivnit informace na magnetických prouzcích.
- Nedotýkejte se displeje ostrým předmětem. Může dojít k poškození tabletu.
- Nevystavujte zařízení působení kapalin ani vlhkosti.
- Příslušenství, jako jsou sluchátka, používejte opatrně.
- Rozbité, odštípnuté nebo prasklé sklo nepoužívejte, nedotýkejte se jej, ani se je nepokoušejte vyjmout či opravit. Na poškození skleněného displeje z důvodu hrubého nebo nesprávného zacházení se nevztahuje záruka.
- Váš tablet je elektronické zařízení, které při běžném provozu vytváří teplo. Extrémně dlouhý, přímý kontakt s kůží, bez možnosti přiměřeného větrání, může způsobit nepohodlí nebo mírné popáleniny. Z tohoto důvodu zacházejte se zařízením během používání a ihned po použití opatrně.

- Dostane-li se zařízení do styku s vodou, okamžitě jej odpojte a zcela vysušte. Nepokoušejte se proces sušení urychlit pomocí externího tepelného zdroje, jako jsou například kamna, mikrovlnná trouba či vysoušeč vlasů.
- Tekutina v navlhém zařízení změní barvu štítku produktu uvnitř zařízení. Na zařízení poškozené v důsledku styku s tekutinou se nevztahuje záruka.
- Pokud je to možné, používejte tablet při teplotách mezi 0 °C a 40 °C. Pokud zařízení vystavíte působení extrémně nízkých nebo vysokých teplot, může dojít k jeho poškození, chybné funkci nebo dokonce výbuchu.

Efektivní používání zařízení

Elektronická zařízení

Všechna zařízení typu tablet mohou být rušena, což může ovlivnit výkon.

- Nikdy zařízení typu tablet nepoužívejte bez povolení v blízkosti lékařských zařízení. Neumísťujte tablet do blízkosti kardiostimulátoru, například do náprsní kapsy.
- Některá naslouchátka mohou být zařízením typu tablet rušena.
- Menší rušení může ovlivnit televizory, rádia, počítače atd.

Kardiostimulátory

Výrobci kardiostimulátorů doporučují minimální vzdálenost mezi tabletem a kardiostimulátorem, nutnou pro předcházení možného rušení kardiostimulátoru, 15 cm. Proto používejte telefon na uchu opačném ke straně, na které se nachází kardiostimulátor, a nenoste telefon v náprsní kapse. Máte-li nějaké dotazy týkající se použití bezdrátového přístroje s kardiostimulátorem, obraťte se na svého poskytovatele léčebné péče.

Nemocnice

Pokud je to v nemocnicích, na klinikách nebo ve zdravotnických střediscích vyžadováno, vypněte svoje bezdrátové zařízení. Tento požadavek má zamezit možnému narušení činnosti citlivých lékařských zařízení.

Bezpečnost na silnici

Dodržujte zákony a předpisy týkající se používání zařízení typu tablet při řízení v dané oblasti.

- Během řízení nadržte přenosné zařízení v ruce.
- Věnujte plnou pozornost řízení.
- Vysokofrekvenční energie může ovlivnit elektronické systémy vozidla, například autorádio nebo bezpečnostní vybavení.
- Pokud je vozidlo vybaveno airbagem, neumisťujte na něj žádné překážky v podobě nainstalovaného nebo přenosného bezdrátového zařízení. Může dojít k selhání airbagu nebo vážnému zranění z důvodu nesprávného fungování.
- Při poslechu hudby ve venkovních prostorech zajistěte, aby byla hlasitost nastavena na rozumnou úroveň a vy si byli vědomi svého okolí. To je zvláště důležité v blízkosti silnic.

Zabraňte poškození sluchu

POZNÁMKA: Nadměrný hluk a tlak sluchátek mohou způsobit ztrátu sluchu.



Abyste zamezili možnému poškození sluchu, neposlouchejte příliš hlasitý zvuk dlouhou dobu.

K poškození sluchu dochází při dlouhodobém vystavení hlasitému zvuku. Doporučujeme proto nezapínat tablety v blízkosti ucha. Doporučujeme rovněž udržovat rozumnou hlasitost při poslechu hudby.

- Pokud při použití sluchátek neslyšíte osoby hovořící blízko vás, nebo pokud osoba sedící vedle vás slyší, co posloucháte, snižte hlasitost.

Skleněné části

Některé části zařízení typu tablet jsou vyrobeny ze skla. Tyto skleněné části se mohou rozbít, pokud zařízení upustíte na tvrdý povrch nebo pokud ho vystavíte silnému nárazu. Pokud dojde k rozbití skla, nedotýkejte se ho a nepokoušejte se ho odstranit. Zařízení nepoužívejte, dokud nebude sklo vyměněno poskytovatelem autorizovaného servisu.

Oblast, kde se odstřeluje

Nepoužívejte tablet na místech, kde probíhají odstřelovací práce. Dodržujte omezení a postupujte v souladu se všemi nařízeními a předpisy.

Prostředí s nebezpečím výbuchu

- Tablet nepoužívejte v místě tankování paliv.
- Nepoužívejte zařízení v blízkosti paliv nebo chemikálií.
- Nepřevázejte a neuchovávejte hořlavé plyny, tekutiny nebo explozivní materiály v přihrádce automobilu, ve které je zařízení typu tablet nebo příslušenství.

V letadle

V letadle mohou bezdrátová zařízení způsobovat rušení.

- Před nastoupením do letadla tablet vypněte.
- Ani na zemi jej nepoužívejte bez svolení posádky.

Děti

Zařízení uchovávejte na bezpečném místě mimo dosah malých dětí. Obsahuje malé součásti, u kterých při uvolnění hrozí riziko zadušení či polknutí. Toto zařízení také obsahuje interní baterii, která může být nebezpečná, jestliže zařízení není řádně užíváno či udržováno.

Informace a péče o baterii

- Před nabitím není nutné baterii zcela vybit. Na rozdíl od jiných systémů baterií nedochází k paměťovému efektu, který by mohl snížit výkon baterie.
- Používejte pouze baterie a nabíječky společnosti LG. Nabíječky LG jsou navrženy tak, aby maximalizovaly životnost baterie.

- Baterie nerozebírejte ani nezkratujte.
- Nabíjte baterii v případě, že jste ji dlouhou dobu nepoužívali. Zajistíte tak maximální výkon.
- Nevystavujte nabíječku baterií přímému slunci ani ji nepoužívejte v prostředí s vysokou vlhkostí, jako je koupelna. Neopouštějte zařízení v místech s velmi vysokou nebo nízkou teplotou. Může to snížit výkon baterie.
- V případě výměny baterie za nesprávný typ hrozí nebezpečí výbuchu.
- Proveďte likvidaci použitých baterií podle pokynů výrobce. Pokud je to možné, recyklujte. Nelikvidujte jako běžný domovní odpad.

- Po úplném nabití tabletu vždy odpojte nabíječku ze zásuvky, zabráníte tak nechtěnému odběru energie.
- Skutečná životnost baterie je závislá na konfiguraci sítě, nastavení produktu, používání vzorů, baterii a podmínkách prostředí.
- Dbejte, aby baterie nepřišla do kontaktu s žádnými ostrými předměty, např. zvířecími zuby, nehty apod. Mohlo by dojít k požáru.

UPOZORNĚNÍ

Upozornění k výměně baterie

- Baterie Li-ion je nebezpečná součást, která může způsobit zranění.
- Výměna baterie nekvalifikovaným odborníkem může způsobit poškození vašeho zařízení.
- Nevyměňujte baterii sami. Baterie se může poškodit, v důsledku toho může dojít k přehřátí a zranění. Výměnu baterie musí provádět pracovník autorizovaného servisu. Baterii je nutné recyklovat nebo likvidovat odděleně od běžného domovního odpadu.
- V případě, že tento výrobek obsahuje v produktu integrovanou baterii, kterou koncový uživatel nemůže snadno odstranit, je doporučeno společností LG, aby buď při výměně, nebo za účelem recyklace na konci životnosti tohoto produktu, bylo vyjmutí baterie ponecháno pouze kvalifikovaným odborníkům. Aby nedošlo k poškození výrobku, nebo kvůli vlastní bezpečnosti by se uživatelé neměli pokoušet vyjmout baterii, ale naopak se obrátit o radu na servisní linku LG, nebo na jiné nezávislé poskytovatele služeb.
- Vyjmutí baterie bude zahrnovat rozebrání krytu produktu, odpojení elektrických kabelů/kontaktů a pečlivé vyjmutí baterie pomocí specializovaných nástrojů. Potřebujete-li pokyny pro kvalifikované odborníky o tom, jak bezpečně vyjmout baterii, navštivte prosím webové stránky <http://www.lge.com/global/sustainability/environment/take-back-recycling>.

Jak aktualizovat tablet

Přístup k nejnovějším verzím firmwaru, novým funkcím softwaru a zlepšením.

- Aktualizujte tablet bez počítače: Vyberte možnost **Centrum aktualizací**  > **Aktualizace softwaru > Zkontrolovat dostupnost aktualizace.**
- Aktualizujte svůj tablet připojením k PC.

Další informace o použití této funkce naleznete na webové stránce <http://www.lg.com/common/index.jsp> kde vyberete zemi a jazyk.

PROHLÁŠENÍ O SHODĚ

Společnost **LG Electronics** tímto prohlašuje, že produkt **LG-V490** odpovídá základním požadavkům a dalším relevantním ustanovením směrnice **1999/5/EC**. Kopii prohlášení o shodě naleznete na adrese <http://www.lg.com/global/declaration>

Ohledně shody tohoto produktu s požadavky kontaktujte kancelář

LG Electronics Inc.
EU Representative, Krijgsman 1,
1186 DM Amstelveen, The Netherlands

Vývojem tohoto tabletu motivovaného snahou o zlepšení jeho funkcí, ovladatelnosti a použitelnosti mohlo dojít ke vzniku rozdílů mezi jeho ovládáním a návodem k ovládání uvedeným v této příručce. Tyto případné rozdíly způsobené změnami softwaru, které mohou být provedeny i na přání Vašeho operátora, Vám ochotně vysvětlí náš prodejce či servisní středisko.

Tyto případné rozdíly způsobené vývojovými změnami softwaru tabletu provedené výrobcem nejsou vadami výrobku ve smyslu uplatnění práv z odpovědnosti za vady a nevztahuje se na ně poskytnutá záruka.



Likvidace starých zařízení

- 1 Všechny elektrické a elektronické výrobky likvidujte odděleně od běžného komunálního odpadu prostřednictvím sběrných zařízení zřízených za tímto účelem vládou nebo místní samosprávou.
- 2 Správný způsob likvidace starého přístroje pomáhá zamezit možným negativním vlivům na životní prostředí a zdraví.
- 3 Bližší informace o likvidaci starého spotřebiče získáte u místní samosprávy, ve sběrném zařízení nebo v obchodě, ve kterém jste výrobek zakoupili.

Předpokládaná doba životnosti baterie je 6 měsíců. Postupné snižování kapacity baterie je projevem jejího přirozeného opotřebení a nelze je považovat za vadu ve smyslu Občanského zákoníku.



Likvidace použitých baterií/akumulátorů

- 1 Tento symbol může být kombinován s chemickými značkami rtuti (Hg), kadmia (Cd) nebo olova (Pb), pokud baterie obsahuje více než 0,0005 % rtuti, 0,002 % kadmia nebo 0,004 % olova.
- 2 Všechny baterie/akumulátory by měly být likvidovány odděleně od běžného komunálního odpadu prostřednictvím sběrných zařízení zřízených za tímto účelem vládou nebo místní samosprávou.
- 3 Správný způsob likvidace starých baterií/akumulátorů pomáhá zamezit možným negativním vlivům na životní prostředí a zdraví zvířat a lidí.
- 4 Bližší informace o likvidaci starých baterií/akumulátorů získáte u místní samosprávy, ve sběrném zařízení nebo v obchodě, ve kterém jste výrobek zakoupili.

Důležité upozornění

Přečtěte si prosím toto upozornění, než začnete tablet používat!

Dříve než tablet předáte do servisu nebo zavoláte zástupce podpory, projděte prosím tento oddíl, zda neobsahuje popis některé z potíží, s nimiž jste se u svého tabletu setkali.

1. Paměť tabletu

Bude třeba zkontrolovat paměť tabletu a uvolnit paměť odstraněním některých dat, například aplikací.

Odinstalování aplikací:

- 1 Klepněte na kartu  >  > kartu **Aplikace** > **Nastavení**  > **Aplikace**.

- 2 Po zobrazení všech aplikací vyberte aplikaci, kterou chcete odinstalovat.
- 3 Klepněte na **Odinstalovat** a potvrďte klepnutím na **OK**.

2. Před instalací operačního systému (OS) nebo aplikace typu open source



UPOZORNĚNÍ

Pokud nainstalujete a budete používat jiný operační systém, než byl dodán výrobcem, může dojít k poškození tabletu. Na tablet se již také nebude vztahovat záruka.

UPOZORNĚNÍ

Chcete-li chránit tablet a osobní údaje, stahujte aplikace pouze z důvěryhodných zdrojů, jako je například služba Play Store. Pokud nejsou aplikace v tabletu instalovány správně, tablet nemusí fungovat normálně nebo může dojít k závažné chybě. V takovém případě bude nutné odinstalovat tyto aplikace a veškerá příslušná data a nastavení z tabletu.

3. Použití zámku obrazovky

Chraňte svůj tablet nastavením zámku obrazovky. Klepněte na kartu  >  > kartu **Aplikace** > **Nastavení**  > **Displej** > **Uzamknout obrazovku** > **Vyberte zámek obrazovky** a vyberte požadovaný zámek z možností **Posunutí**, **Knock Code**, **Gesto**, **PIN** a **Heslo**. Je možné vytvořit zálohu PIN jako bezpečnostní opatření pro případ, že byste zámek obrazovky zapomněli.

Varování: Účet Google vytvořte nebo se k němu přihlaste před nastavením zámku obrazovky a zapamatujte si zálohu PIN vytvořenou při vytváření zámku obrazovky.

UPOZORNĚNÍ

Bezpečnostní opatření při použití zámku obrazovky.

Je velice důležité, abyste si nastavený zámek obrazovky zapamatovali. Pokud 5krát použijete nesprávný zámek obrazovky, nebudete moci tablet používat. Máte 5 možností zadat bezpečnostní gesto, PIN nebo heslo. Pokud jste použili všech pět možností, můžete se o ně pokusit znovu po 30 sekundách.

Pokud si nemůžete vzpomenout na gesto, kód PIN nebo heslo, postupujte následujícím způsobem:

< Pokud jste zapomněli gesto >

Pokud jste se přihlásili k účtu Google v tabletu, ale pětkrát jste použili nesprávné gesto, stiskněte tlačítko **Zapomněli jste gesto?** v dolní části obrazovky. Poté se přihlaste pomocí účtu Google, nebo zadejte zálohu PIN zadanou při vytváření bezpečnostního gesta.

Pokud jste účet Google v tabletu nevytvořili nebo jste zapomněli záložní kód PIN, bude třeba provést obnovení původního stavu.

< Pokud jste zapomněli kód PIN nebo heslo >

Jestliže jste zapomněli kód PIN nebo heslo, bude zapotřebí provést úplné obnovení původního stavu.







Varování: Jestliže obnovíte původní stav, smažou se veškeré uživatelské aplikace a data.

POZNÁMKA: Jestliže jste se nepřihlásili ke svému účtu Google a zapomněli gesto, je nutné vložit zálohu PIN.



4. Použití obnovení původního stavu (obnovení výrobního nastavení)

Pokud se neobnoví původní stav tabletu, inicializujte jej pomocí možnosti Úplné

obnovení původního stavu (obnovení výrobního nastavení).

- 1 Vypněte tablet.
- 2 Nejprve stiskněte a přidržte **klávesu pro snížení hlasitosti** , poté stiskněte a přidržte **klávesu Napájení / Zámek**  na pravé straně tabletu, dokud se nezobrazí logo LG.
- 3 Jakmile se zobrazí logo LG, uvolněte všechny klávesy.
- 4 Ihned současně stiskněte a přidržte **klávesu Napájení/Zámek**  + **klávesu Snížit hlasitost** .
- 5 Po zobrazení obrazovky Obnovení továrního nastavení uvolněte všechny klávesy.
- 6 Stisknutím kteréhokoli **tlačítka pro nastavení hlasitosti**   přesuňte kurzor na možnost

Ano a poté pokračujte stisknutím **klávesy Napájení/Zamknout** .

- 7 Stisknutím kteréhokoli **tlačítka pro nastavení hlasitosti**   znovu přesuňte kurzor na možnost **Ano** a poté potvrďte stisknutím **klávesy Napájení/Zamknout** .
- 8 Zařízení provede úplné obnovení původního stavu.

UPOZORNĚNÍ

Jestliže provedete obnovení původního stavu, budou veškerá uživatelská data a licence DRM smazány. Před obnovením původního stavu nezapomeňte zálohovat veškerá důležitá data.

5. Pokud dojde k zamrznutí obrazovky

Jestliže dojde k zamrznutí obrazovky

nebo tablet nereaguje na akce uživatele:

Stisknutím a přidržením **klávesy Napájení/Zamknout**  na dobu delší než 8 sekund do zobrazení loga LG restartujte tablet. Pokud je zařízení stále nefunkční, obraťte se na servisní centrum.

Informace o zařizení

Přehled tabletu

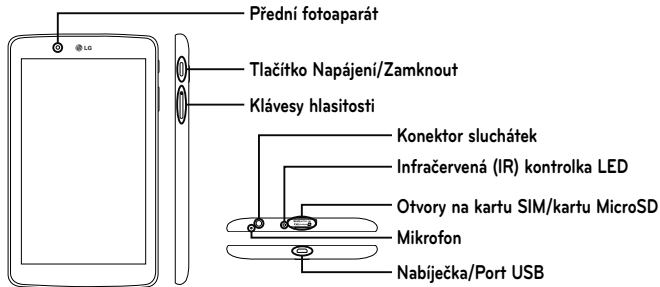

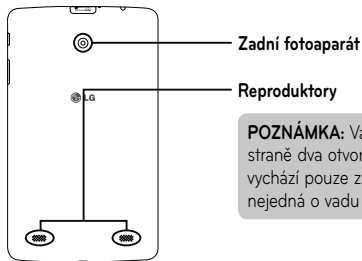

POZNÁMKA: Váš tablet má z estetických důvodů na zadní straně dva otvory reproduktorů. Zvuk však ve skutečnosti vychází pouze z jednoho z nich. Upozorňujeme, že se nejedná o vadu produktu.

POZNÁMKA: Při nahrávání video nebo audio záznamu zkontrolujte, že mikrofon není zablokovaný.

Přední fotoaparát	Můžete jej použít k pořizování snímků nebo nahrávání videí sebe sama. Také jej lze použít pro video chat. Pro dosažení optimálního výkonu jej udržujte čistý.
Tlačítko Napájení/ Zamknout	Stisknutím uzamknete nebo odemknete obrazovku. Stisknutím a podržením můžete tablet zapnout či vypnout, restartovat, aktivovat či deaktivovat režim V letadle a změnit nastavení zvuku.

Klávesy hlasitosti	Umožňuje upravit hlasitost médií. Současným stisknutím a podržením obou kláves získáte přístup k funkci QuickMemo.
Konektor sluchátek	Umožňuje zapojit volitelná sluchátka pro pohodlnou konverzaci hands-free. Sluchátka můžete také zapojit pro poslech hudby.
Infračervená (IR) kontrolka LED	Používá se jako snímač pro aplikaci QuickRemote.



Otvory na kartu SIM/kartu MicroSD	Umožňuje vám vložit kartu SIM a microSD kartu.
Mikrofon	Nahrává váš hlas a umožňuje používat funkce aktivované hlasem.
Nabíječka/Port USB	Umožňuje připojit tablet a kabel USB pro použití s nabíjecím adaptérem, počítačem nebo jiným kompatibilním příslušenstvím.

Zadní fotoaparát	Můžete jej použít k pořizování snímků a nahrávání videí. Pro dosažení optimálního výkonu jej udržujte čistý.
Reproduktory	Slouží k poslechu zvuku u vybraných funkcí (například hudby, videí, zvukových klipů a podobně).

 **UPOZORNĚNÍ**

Pokud na tablet umístíte těžký předmět nebo si na něj sednete, můžete poškodit funkčnost displeje LCD a dotykové obrazovky.

TIP!

- Kdykoli otevřete aplikaci, můžete zobrazit dostupné možnosti klepnutím na **ikonu Menu** .
- Pokud je zařízení uzamčené a nefunguje, stiskněte a přidržte **klávesu Napájení/Zamknout**  na více než 8 sekund, dokud se nezobrazí logo LG a tablet se nerestartuje.

Nabíjení tabletu

K dobíjení baterie slouží adaptér USB, který je dodáván s tabletem. Před prvním použitím tabletu se ujistěte, že je baterie plně nabitá.

POZNÁMKA: Zařízení má interní dobíjecí baterii. Z bezpečnostních důvodů nevyjímejte baterii, která je součástí produktu.

UPOZORNĚNÍ! Pokud dotykový displej tabletu během nabíjení nefunguje, může to být způsobeno nestabilním napájením. Pokud k tomu dojde, odpojte kabel USB od zařízení nebo vytáhněte adaptér USB z elektrické zásuvky.

- 1 Připojte adaptér USB a kabel USB.
- 2 Zapojte kabel USB (jak je vyobrazeno níže) do portu pro nabíječku/USB tabletu.
- 3 Zapojte nabíječku do elektrické zásuvky.

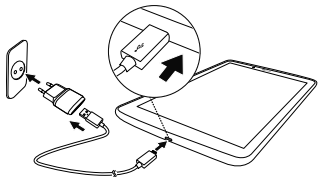

POZNÁMKA: Pokud chcete životnost baterie prodloužit, je nutné ji na začátku zcela nabít.

Optimalizace výdrže baterie



Výdrž baterie do dalšího nabíjení můžete prodloužit vypnutím funkcí, u kterých

nepotřebujete jejich trvalý chod na pozadí. Můžete také sledovat, jak aplikace a systémové prostředky spotřebovávají energii baterie.



Prodloužení výdrže baterie

- Vypněte signály, které právě nepoužíváte, například Wi-Fi, Bluetooth nebo GPS.
- Snižte jas obrazovky a nastavte kratší interval vypnutí obrazovky.
- Vypněte automatickou synchronizaci aplikací Gmail™, Kalendář, Kontakty a dalších aplikací.
- Některé stažené aplikace mohou snižovat výkon baterie.
- Při používání stažených aplikací kontrolujte úroveň nabití baterie.

Zobrazení úrovně nabití baterie

- 1 Na domovské obrazovce klepněte na ikonu **Aplikace**  > **Nastavení**  > **Informace o tabletu** > **Baterie**.
- 2 Stav baterie (zda se nabíjí nebo vybíjí) a úroveň nabití se zobrazují v horní nabídce obrazovky.

Sledování a řízení spotřeby baterie

- 1 Na domovské obrazovce klepněte na ikonu **Aplikace**  > **Nastavení**  > **Informace o tabletu** > **Baterie** > **Využití baterie**.
- 2 Na obrazovce se zobrazuje čas využití baterie a také seznamy aplikací nebo služeb, které využívají energii baterie, seřazený podle objemu využívané energie od nejnáročnějších k nejméně náročným.

Instalace karty SIM

- 1 Pro instalaci karty SIM otevřete kryt otvoru.
- 2 Umístěte nehet do výřezu a jemně vytáhněte přihrádku na kartu SIM.

POZNÁMKA: Pod krytem jsou dva otvory (druhý otvor je pro kartu microSD).

POZNÁMKA: Pokud vyměníte kartu SIM, musíte po jejím vložení tablet restartovat.

- 3** Vložte kartu SIM do přihrádky zlatým kontaktem směrem dolů. Zasuňte přihrádku zpět do otvoru, dokud "nezacvakne" na své místo, a zavřete kryt.

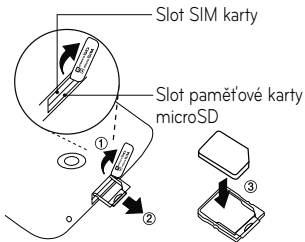

Vložení karty microSD

Vaše zařízení podporuje používání paměťových karet microSD až do kapacity 128 GB. Multimediální obsah lze ukládat na kartu microSD.

- 1** Vložte nehet do žlábků a jemně vytáhněte kryt slotu pro paměťovou kartu, aby jej bylo možné sejmout.



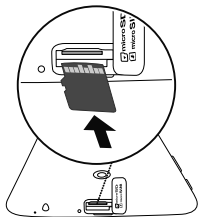

- 2** Vložte paměťovou kartu do slotu tak, aby zlaté kontakty směřovaly nahoru. Zavřete kryt slotu paměťové karty tak, že jej opatrně zatlačíte do tabletu.



Vyjmutí karty microSD

Abyste kartu microSD z tabletu bezpečně vyjmuli, musíte ji nejprve odpojit.



- 1 Na domovské obrazovce klepněte na ikonu **Aplikace**  > **Nastavení**  > **Úložiště** > **Odpojit kartu SD**.

- 2 Otevřete přihrádku pro kartu microSD a uvolněte kartu stlačením.
- 3 Jemně vytáhněte kartu microSD ze slotu.

UPOZORNĚNÍ! Kartu microSD vyjímejte až po odpojení. V opačném případě může dojít k poškození karty microSD nebo tabletu a poškození dat na kartě microSD.

Formátování karty microSD

UPOZORNĚNÍ! Zformátováním karty dojde ke smazání všech dat uložených na kartě microSD.

- 1 Na domovské obrazovce klepněte na ikonu **Aplikace**  > **Nastavení**  > **Úložiště**.
- 2 Klepněte na možnost **Smazat kartu SD** (dvakrát).
- 3 Pokud jste nastavili bezpečnostní gesto, zadejte je a klepněte na **Smazat vše**. Karta bude naformátována a připravena k použití.

POZNÁMKA: Je-li na paměťové kartě microSD nějaký obsah, struktura složek se může po formátování lišit, protože všechny soubory budou smazány.

Zamykání a odemykání obrazovky

Pokud tablet nějakou dobu nepoužíváte, obrazovka se automaticky vypne a uzamkne. Tímto krokem zabráníte neúmyslnému stisknutí a ušetříte baterii. Pokud tablet nepoužíváte, uzamkněte jej stisknutím **klávesy Napájení/Zamknout** .

Pokud jsou při uzamčení obrazovky spuštěny nějaké programy, mohou být stále spuštěny v režimu uzamknutí. Před vstupem do režimu uzamknutí se doporučuje ukončit všechny programy, aby nevznikly zbytečné poplatky (například za přístup k webu a datovou komunikaci).

Tablet probudíte stisknutím **tlačítka Napájení/ Zamknout** . Zobrazí se uzamknutá obrazovka. Domovskou obrazovku odemknete tak, že se dotknete zamknuté obrazovky a převedete po ní prstem v libovolném směru. Otevře se naposledy zobrazená obrazovka.

Zapnutí obrazovky pomocí funkce Zapnout obrazovku

Funkce Zapnout obrazovku vám umožňuje obrazovku jednoduše vypnout a zapnout dvojitým klepnutím.





- Rychlým dvojitým klepnutím na střed obrazovky ji zapnete.
- Chcete-li obrazovku vypnout, rychle dvakrát klepněte na stavový řádek, prázdnou plochu na domovské obrazovce nebo na uzamčenou obrazovku.

Odemknutí obrazovky pomocí funkce Knock Code

Funkce Knock Code umožňuje vytvořit si vlastní kód pro odemknutí s využitím kombinace poklepání na obrazovku.

- Když je obrazovka vypnutá, vyklepejte kdekoli na obrazovce stejnou sekvenci, jako jste nastavili. Získáte přístup přímo na domovskou obrazovku.

Zapnutí funkce Knock Code

- 1 Na domovské obrazovce klepněte na ikonu **Aplikace**  > **Nastavení**  > **Displej** > **Uzamknout obrazovku** > **Vyberte zámek obrazovky** > **Knock Code**.
- 2 Otevře se obrazovka, která vás provede výběrem sekvence pro odemčení obrazovky. Je nutné vytvořit zálohu PIN jako bezpečnostní opatření pro případ, že byste sekvenci pro odemčení obrazovky zapomněli.

Domovská obrazovka

Tipy pro dotykovou obrazovku

Zde najdete několik tipů, jak procházet možností tabletu.

POZNÁMKA:

- Položku vyberete stisknutím středu ikony.
- Nevyvíjejte příliš silný tlak, dotyková obrazovka je dostatečně citlivá i na jemný, avšak důrazný dotyk.
- Požadovanou možnost stiskněte špičkou prstu. Dávejte pozor, abyste nestiskli žádné jiné klávesy.

Klepnutí nebo stisk

Jedním klepnutím vyberete položku, odkaz, rychlou volbu nebo písmeno na klávesnici zobrazené na displeji.

Stisknutí a podržení

Položku na obrazovce stisknete a podržíte tak, že na ni klepnete a prst nezvednete, dokud nenastane akce. Pokud například chcete otevřít možnosti dostupné u kontaktu, stiskněte a přidržte kontakt na seznamu Kontaktů, dokud se neotevře kontextová nabídka.

Přetažení

Položku na chvíli stiskněte a přidržte a pak prstem přejeďte po obrazovce (aniž byste jej zvedli), dokud se nedostanete na požadovanou pozici. Přetažením můžete změnit pozici položek na domovské obrazovce.

Posunutí nebo přejetí

Posunutí nebo přejetí prstem provedete tak, že prst rychle přesunete po ploše obrazovky, aniž byste se při prvním dotyku zastavili (abyste místo toho neprovedli přetažení položky). Můžete například přejet prstem po obrazovce nahoru nebo dolů, abyste posunuli seznam, nebo procházet různé domovské obrazovky přejetím prstu zleva doprava

(a naopak).

Dvojité klepnutí

Dvojitým klepnutím přiblížíte webovou stránku nebo mapu. Například rychlým dvojitým klepnutím na část webové stránky upravíte její velikost tak, aby odpovídala šířce obrazovky. Dvojitým klepnutím můžete také přiblížit nebo oddálit snímek při jeho prohlížení a mapu při použití map. Dvojitým klepnutím na slovo jej zvýrazníte. Dvojitým klepnutím můžete také aktivovat funkci Zapnout obrazovku a obrazovku zapnout nebo vypnout.

Přiblížení sevřením

Sevřením nebo roztažením ukazováčku a palce můžete přiblížit nebo oddálit stránku při použití webového prohlížeče, map nebo prohlížení obrázků.

Otočení obrazovky

V mnoha aplikacích a nabídkách se orientace obrazovky přizpůsobí fyzické orientaci zařízení.

Domovská obrazovka

Panely můžete jednoduše zobrazit tažením prstu doleva nebo doprava. Jednotlivé panely můžete přizpůsobit pomocí aplikací, stažených položek, widgetů a tapet.

Klávesy rychlé volby jsou dostupné ve spodní části domovské obrazovky a poskytují pomocí jediného dotyku snadný přístup k nejčastěji používaným funkcím.

Stavový řádek – zobrazuje informace o stavu zařízení včetně času, síly signálu Wi-Fi, stavu baterie a ikon oznámení.

Klávesa Zpět – slouží k návratu na předchozí obrazovku. Také zavře všechny překryvné položky, jako jsou například nabídky, dialogová okna a klávesnice na obrazovce. Stisknutím a přidržením získáte přístup ke dvojitému oknu.

Klávesa Plocha – slouží k návratu na domovskou obrazovku (nebo k návratu na výchozí domovskou obrazovku z kteréhokoli rozšíření domovské obrazovky). Stisknutím a přidržením získáte přístup ke službě Google Now.



Ikony aplikací – klepnutím na ikonu (aplikaci, widget, složku atd.) ji můžete otevřít a začít používat.

Klávesy rychlé volby – poskytují jednoduchý přístup jediným dotykem k nejčastěji používaným funkcím.

Tlačítko Dvojitě okno – klepnutím lze přejít do režimu dvojitěho okna. Umožňuje pracovat současně se dvěma aplikacemi díky rozdělení obrazovky na dvě části.

Klávesa Nové aplikace – klepnutím zobrazíte nedávno použité aplikace. Jeho stisknutím a přidržením můžete také zobrazit možnosti Menu v aplikacích.

Přizpůsobení domovské obrazovky

Domovskou obrazovku můžete přizpůsobit přidáním aplikací, stažených položek, widgetů a tapet. Chcete-li si dále zpříjemnit používání tabletu, přidejte na domovskou stránku své oblíbené aplikace a widgety.

Přidání položek na domovskou obrazovku:

- 1 Stiskněte a podržte prázdnou část domovské obrazovky.
- 2 Klepněte na kartu **Aplikace** nebo **Widgety**.
- 3 Přetáhněte požadovanou položku na zvolené umístění a zvedněte prst.

Postup odebrání položky z domovské obrazovky:

Stiskněte a podržte ikonu, kterou chcete odebrat, přetáhněte ji na  a zvedněte prst.

TIP! Chcete-li přidat ikonu aplikace na domovskou obrazovku z obrazovky aplikací, stiskněte a podržte aplikaci, kterou chcete přidat, a přetáhněte ji na požadované umístění.



TIP! Do složky je možné přidat několik ikon aplikací. Přetažením jedné ikony přes druhou na domovské obrazovce vytvoříte složku.

Otevírání, přepínání a ukončování aplikací

Klepnutím na ikonu  zobrazíte nedávno použité aplikace. Můžete mít současně spuštěných více aplikací a mezi několika otevřenými aplikacemi přepínat. Činnost aplikací můžete ukončit také ručně.





Používání Dvojitě okno

Funkce dvojitě okna rozdělí obrazovku na dvě části a umožní tak provádění více úkolů, přetahování položek, automatické připojení a využití nedávno otevřených aplikací.



- 1 Stiskněte ikonu  a rozdělíte obrazovku nebo stiskněte a přidržíte ikonu  tak dlouho, dokud se nezobrazí seznam aplikací.



- 2 Stiskněte ikonu aplikace nebo ji přetáhněte na požadované místo.
- 3 Klepnutím na ikonu  zobrazíte následující možnosti. Můžete také přetahovat karty a měnit tak velikost oken.

	Přepnutí na dvě obrazovky.
	Provedení změn seznamu aplikací.
	Zobrazení na celou obrazovku.
	Zavření aplikací.

Vypnutí funkce dvojitého okna

- 1 Klepněte na ikonu  > **Aplikace**  > **Nastavení**  > **Dvojité okno**.
- 2 Klepnutím na dvojité okno jej přepnete do pozice **VYPNUTO**.

TIP! Současně můžete spustit dvě aplikace **Internet**.

Přizpůsobení ikon na domovské obrazovce

Každou ikonu aplikace si můžete přizpůsobit prostřednictvím obrázků z galerie.

- 1 Stiskněte a podržte ikonu aplikace, dokud se neodemkne ze současné pozice. Potom ji umístěte na obrazovku. V pravém horním rohu aplikace se zobrazí ikona úprav .
- 2 Klepněte znovu na ikonu aplikace a vyberte požadovaný design a velikost ikony a klepněte na tlačítko **OK**. Nebo klepněte na možnost **Přidat**, upravte velikost ikony a vyberte obrázek z galerie obrázků.



Zobrazení dalších panelů domovské obrazovky

- Posuňte (nebo přetáhněte) prstem doleva nebo doprava po domovské obrazovce.
- Sevřením prstů na domovské obrazovce zobrazíte miniaturní zobrazení panelu, poté klepněte na panel domovské obrazovky, který chcete zobrazit.

Rychlý přístup

Pokud chcete zobrazit položky rychlého přístupu, dotkněte se kdekoli v oblasti předních tlačítek a přetáhněte prst nahoru. K dispozici jsou následující položky: Google Now.



Oznámení

Oznámení upozorňují na přijetí nových zpráv, události kalendáře a budíky i na probíhající události, například na stahování.

Na panelu oznámení můžete zobrazit aktuální stav vašeho tabletu a oznámení čekající na vyřízení. Jakmile je přijato oznámení, zobrazí

se v horní části obrazovky příslušná ikona. Ikony oznámení čekajících na vyřízení se zobrazují nalevo, zatímco systémové ikony ukazující například sílu signálu Wi-Fi nebo životnost baterie se zobrazují napravo.

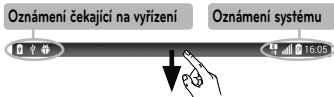

Přístup k oznámením

Panel oznámení otevřete a upozornění zobrazíte posunutím stavového řádku dolů. Panel oznámení zavřete posunutím lišty na spodní straně obrazovky nahoru.



Lišta Rychlé nastavení – přetáhnutím doprava nebo doleva můžete procházet seznam. Klepnutím na ikonu aktivujete/deaktivujete danou funkci.

QSLIDE APLIKACE – aplikaci QSlide klepnutím otevřete ve formě malého okna na obrazovce. Klepnutím na ikonu  můžete odebrat či přidat aplikace QSlide nebo změnit jejich uspořádání.

Posunutím doleva a doprava můžete nastavit Jas obrazovky a hlasitost.

Tlačítko Vymazat – klepnutím sem lze vymazat seznam oznámení na bázi událostí.



Klepněte na oznámení, které chcete otevřít.

Rychlé nastavení panelu Oznámení

Použijte funkci Rychlé nastavení pro snadné přepínání nastavení funkcí, jako je například Wi-Fi. Funkce Rychlá nastavení je umístěna na horní straně panelu Oznámení.

POZNÁMKA: Stisknutím a přidržením ikony na liště Rychlé nastavení zobrazíte menu nastavení této funkce.

Změna uspořádání možností funkce Rychlé nastavení na panelu Oznámení

Otevřete panel Oznámení, posuňte položku Rychlé nastavení prstem doleva a klepněte na ikonu . Pokud chcete přeuspořádat položky, přetáhněte ikonu  do požadovaného umístění. Pokud chcete přidat další ikony, zaškrtněte požadované funkce.

Aplikace QSlide na panelu Oznámení

Aplikace QSlide jsou zobrazeny na liště na panelu Oznámení pod lištou Rychlé nastavení. Tyto ikony představují rychlou a snadnou možnost, jak provádět více úkolů na jedné obrazovce (podobně jako funkce obraz v obraze na TV). Funkce QSlide zobrazí na obrazovce malé okno aplikace, které lze přesunout, změnit jeho velikost nebo je změnit na průhledné.



POZNÁMKA: Lištu aplikací QSlide můžete odebrat klepnutím na ikonu QSlide na liště Quick Settings.

Používání aplikací QSlide

Klepnutím na kteroukoli z aplikací QSlide na liště ji aktivujete. Po aktivaci otevře funkce QSlide aplikaci v okně na popředí a umožní vám tak přístup k jiným aplikacím na pozadí. Je možné otevřít nejvýše dvě okna QSlide současně.



Ikony oznámení na stavovém řádku

Některé z nejběžnějších ikon jsou popsány v níže uvedené tabulce.

Ikona	Popis
	Režim V letadle
	Připojeno k síti Wi-Fi

	Připojena sluchátka pomocí kabelu
	Je zapnuto připojení Bluetooth
	Systémové upozornění
	Je zapnutý vibrační režim
	Tichý režim je zapnutý
	Baterie je plně nabitá
	Baterie se nabíjí
	Sdílení obsahu je zapnuté

	Stahování dat
	Odesílání dat
	Budík je nastaven
	GPS je zaměřeno
	Synchronizace dat
	Nová zpráva Gmail
	Nová zpráva Hangouts
	Momentálně je přehrávána skladba

	Tablet je připojen k počítači pomocí kabelu USB
	Úsporný režim je zapnutý
	Přístupový bod hotspot Wi-Fi je aktivní

Více uživatelů

Je možné vytvořit pouze jedno ID majitele tabletu, lze však přidat několik ID uživatelů, aby se mohlo přihlašovat více lidí, kteří budou tablet nezávisle používat. Každý uživatel si může nakonfigurovat vlastní nastavení tabletu, využívat vlastní úložný prostor a mít vlastní oprávnění pro aktualizace aplikací.

Oprávnění majitele tabletu



- Pouze ID majitele tabletu může přidávat nová přihlašovací ID a odstraňovat ID uživatelů.

Omezení platná pro více uživatelů tabletu

- Všichni uživatelé společně využívají stejnou baterii, vnitřní paměť a data.
- Nastavení jazyka nastavené jedním uživatelem je použito pro všechny ostatní uživatele.
- Každý uživatel může nakonfigurovat a používat svůj vlastní obsah a data (například nastavení domovské obrazovky, nastavení zvuku a podobně).
- Libovolný uživatel může povolit aktualizace aplikací za ostatní uživatele.
- Zprávy a naplánované události z kalendáře zašlou upozornění pouze tomu uživateli, kterého se týkají.

- Jakmile začne uživatel tisknout dokument pomocí aplikace Mobile Print, tisková úloha bude pokračovat, i když bude ID uživatele změněno.
- Datové přenosy, stahování, přehrávání multimédií a komunikační služby budou při přepnutí ID uživatele ukončeny. Přenos dat prostřednictvím služby Play Store však může pokračovat, i když dojde ke změně ID uživatele.

Přidání nového uživatele k tabletu

- 1 Na domovské obrazovce klepněte na možnost **Aplikace**  > **Nastavení**  > **Uživatel** > **Přidat uživatele**.
- 2 Zvolte typ uživatele, kterého chcete přidat.
 - **Uživatel:** Uživatelé mají své vlastní aplikace a obsah.
 - **Uživatel s omezením:** Můžete omezit přístup k aplikacím a obsahu ze svého účtu.
- 3 Zobrazí se průvodce nastavením, který vám pomůže přidat nového uživatele. Stiskněte možnost **Nastavit nyní**.
 - Po vytvoření nového uživatele musí dané osoba po prvním přihlášení projít procesem nastavení.

Přepnutí uživatelů

- 1 Přetáhněte stavový řádek v horní části obrazovky směrem dolů.
- 2 Stisknutím ikony uživatele  zobrazte panel přepínání uživatelů.
- 3 Stiskněte jednu z ikon uživatele na obrazovce. Vyberte si ze jména majitele nebo z jakýchkoli jiných uživatelských jmen, která jste vytvořili.

QSlide

Funkce QSlide umožňuje aktivovat na displeji tabletu překryvné okno pro snadné souběžné zpracování více úloh. Okna QSlide lze otevřít z lišty aplikací na liště **QSLIDE APLIKACE** na panelu Oznámení nebo přímo z aplikací, které funkci QSlide podporují.

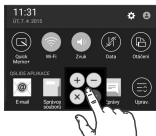

Otevřete panel
Oznámení a klepněte
na požadovanou
aplikaci v sekci
QSLIDE APLIKACE.

NEBO

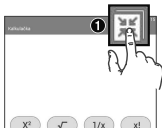





Při používání aplikace,
která podporuje funkci
QSlide, klepněte na
ikonu .
Funkce bude na vaši
obrazovce neustále
zobrazena jako malé
okno.

Používání aplikace QSlide



Funkce QSlide otevře příslušnou aplikaci
v okně v popředí a umožní vám otevírat jiné
aplikace na pozadí. Bude stále zobrazená na
obrazovce, dokud ji nezavřete.



1		Klepnutím spustíte funkci QSlide.
2		Klepnutím ukončíte funkci QSlide a vrátíte se do režimu zobrazení na celou obrazovku.
3		Klepnutím upravíte průhlednost.
4		Klepnutím ukončíte funkci QSlide.
5		Klepnutím upravíte velikost.

POZNÁMKA: Funkce QSlide podporuje souběžně nejvýše dvě okna. Funkce QSlide podporuje pouze následující aplikace: Video, Internet, Kalendář, E-mail, Správce souborů a Kalkulačka.

Zachycení snímku obrazovky



Pokud chcete zachytit snímek aktuální obrazovky, stiskněte a přidržte současně **tlačítko Snížit hlasitost**  a **tlačítko Napájení/Zámek**  na 2 sekundy.

Zachycený snímek si můžete prohlédnout výběrem možnosti **Aplikace**  > **Galerie**  > složka **Screenshots**.

Používání funkce QuickMemo+ pro zachycení snímku obrazovky

Na obrazovce, kterou chcete zachytit, přetáhněte stavový řádek dolů a vyberte funkci **QuickMemo+** .

NEBO

Stiskněte a přidržte zároveň **tlačítka pro nastavení hlasitosti**  .

Zachycení snímku obrazovky pomocí funkce Zachytit více

Tato funkce vám umožňuje zachytit část obrazovky ve výchozím internetovém prohlížeči.

- 1 Otevřete aplikaci **Internet** a přejděte na stránku, jejíž snímek chcete pořídit.
- 2 Klepněte na **ikonu Menu**  > **Zachytit více**.
- 3 Upravte modré pole na požadovanou velikost a poté klepněte na možnost **Uložit**. Vybraná oblast se uloží do složky **Capture plus** v Galerii.

Metody vložení textu

Klávesnice na obrazovce se automaticky zobrazí, když je třeba zadat text. Pokud chcete klávesnici na obrazovce zobrazit ručně, stačí klepnout na textové pole, do něhož chcete zadat text.

Návrhy slov

Zobrazí slovo, které jste zadali.

Návrhy slov

 Po jednom klepnutí napíšete další písmeno jako velké. Dvojitě klepnutí nastaví všechna písmena jako velká.

 Klepnutím přepnete na klávesnici s číslicemi a symboly.

 Klepnutím zvolíte jazyk klávesnice.



 Klepnutím smažete předchozí znak.

 Klepnutím vytvoříte nový řádek v poli zprávy.

 Ťuknutím vyberte jeden z požadovaných typů klávesnice.

 Klepnutím vložíte mezeru.

 Klepnutím zobrazíte nastavení Klávesnice LG. Stisknutím a přidržením otevřete aplikaci CLIPTRAY.

Zadání navrženého slova gestem



Po zadání textu na klávesnici se zobrazí návrhy slov. Návrh na levé straně vyberete klepnutím nebo přetažením směrem vzhůru na pravé straně klávesnice. Návrh na pravé straně vyberete klepnutím nebo přetažením směrem vzhůru na levé straně klávesnice.

Rozpůlení klávesnice s využitím gesta

Funkce rozdělení klávesnice umožňuje psát oběma rukami. Každá polovina klávesnice se zarovná na levou a pravou stranu obrazovky.

Změna výšky klávesnice

Změna výšky klávesnice umožňuje zobrazit větší část obrazovky a usnadní ovládání klávesnice.

- Klepněte na možnost  > **Výška klávesnice a rozložení** > **Výška klávesnice na výšku** > Klepněte na ikonu  a jejím přetažením nastavte výšku klávesnice.

Změna kláves ve spodní řadě

- Klepněte na možnost  > **Výška klávesnice a rozložení** > **Rozvržení QWERTY** > Klepnutím a přetažením přidejte nebo odeberte klávesy nebo změňte jejich pořadí.

POZNÁMKA: Přizpůsobit lze pouze klávesnice QWERTY, QWERTZ a AZERTY. Tato funkce nepodporuje některé jazyky.

Zadání speciálních znaků



Klávesnice na obrazovce umožňuje zadávat speciální znaky (např. „á“).

Například stiskněte a podržte požadovanou klávesu (např. klávesu „a“). Když se zobrazí požadovaný znak, přejeďte na něj prstem a prst zvedněte, aby se znak zadal.

POZNÁMKA: Symbol v pravém horním rohu klávesy znamená, že jsou k dispozici doplňkové znaky.

Použití CLIPTRAY

Dostaňte se snadno kdykoliv a kdekoliv k obsahu uloženému v Clip Tray. Obrázky a texty můžete kopírovat a uchovávat je v Clip Tray. Poté je můžete kdykoliv a kamkoliv vložit.

- 1 Když text nebo obrázky prohlídíte nebo upravujete, klepněte na ně, podržte a současně klepněte na Clip Tray.
- 2 Klepněte a podržte pole pro zadávání textu a zvolte **CLIPTRAY**. Přístup do **CLIPTRAY** získáte rovněž klepnutím a přidržením  > .

POZNÁMKA:

- Do Clip Tray můžete uložit až 10 položek.
- Vstupte do Clip Tray a klepněte na , zvolte položky, které chcete smazat, a klepněte na Hotovo.
- Tato funkce nemusí být podporována ve stažených aplikacích.



Nastavení účtu Google

Při prvním zapnutí tabletu můžete aktivovat síť, přihlásit se ke svému účtu Google a nastavit používání některých služeb Google.

Nastavení účtu Google

- Až budete během nastavení vyzváni, přihlaste se k účtu Google.

NEBO

- Na domovské obrazovce klepněte na ikonu **Aplikace**  > kartu **Aplikace** > **Nastavení**  > **Účty a synchronizace** > **Přidat účet** > **Google**.

Ak už máte konto Google, zadajte svoju e-mailovú adresu a ťuknite na položku

DALŠÍ. V opačném případě stiskněte možnost **NEBO VYTVOŘTE NOVÝ ÚČET** a zadejte potřebné informace pro vytvoření nového účtu Google.

Po nastavení účtu Google v tabletu se tablet automaticky synchronizuje s webovým účtem služby Google.

Dojde k synchronizaci vašich kontaktů, zpráv Gmail, událostí kalendáře a dalších informací z těchto aplikací a služeb na webu s tabletem. (Záleží na nastavení synchronizace.)

Po přihlášení můžete v tabletu používat službu Gmail™ a využívat výhod dalších služeb Google.

Připojení k sítím a zařízením

Wi-Fi



Prostřednictvím připojení Wi-Fi můžete použít vysokorychlostní přístup k síti Internet v rámci pokrytí bezdrátového přístupového bodu (AP). Připojení Wi-Fi vám umožní vychutnat si bezdrátový Internet bez dalších poplatků.

Připojení k sítím Wi-Fi

Chcete-li v tabletu použít síť Wi-Fi, je nutné získat přístup k bezdrátovému přístupovému bodu neboli „hotspotu“. Některé přístupové body jsou otevřené a můžete se k nim jednoduše připojit. Jiné jsou skryté nebo jsou opatřeny jinými funkcemi zabezpečení, takže tablet je nutné před připojením k nim nakonfigurovat.

Pokud funkci Wi-Fi právě nepoužíváte, vypněte ji. Prodloužíte tak životnost baterie.

Zapnutí funkce Wi-Fi a připojení k síti Wi-Fi

- 1 Na domovské obrazovce klepněte na ikonu **Aplikace**  > kartu **Aplikace** > **Nastavení**  > **Wi-Fi**.
- 2 Klepnutím na ikonu  zapněte funkci Wi-Fi a spusťte vyhledávání dostupných sítí Wi-Fi.
- 3 Klepnutím na možnost **Hledat** zobrazíte seznam aktivních a dostupných sítí Wi-Fi.
 - Zabezpečené sítě jsou označeny ikonou zámku.

- 4 Pro připojení k vybrané síti stiskněte její název.
- Je-li síť zabezpečená, zobrazí se výzva k zadání hesla nebo jiných pověření. (Vyžádejte si podrobnosti od správce sítě.)
- 5 Ve stavovém řádku se zobrazují stavové ikony sítě Wi-Fi.

Bluetooth



Data lze odesílat přes připojení Bluetooth spuštěním odpovídající aplikace, ale nikoli z menu Bluetooth, na rozdíl od většiny ostatních mobilních telefonů a tabletů.

POZNÁMKA:

- Společnost LG neodpovídá za ztrátu, zadržetí nebo zneužití dat odeslaných nebo přijatých prostřednictvím funkce bezdrátového připojení Bluetooth.
- Zkontrolujte také, zda data sdílíte s důvěryhodnými a řádně zabezpečenými zařízeními. Jsou-li mezi zařízeními překážky, provozní vzdálenost se může zmenšit.
- Některá zařízení, zejména ta, která nebyla testována či schválena společností Bluetooth SIG, nemusí být s vaším zařízením kompatibilní.

Zapnutí funkce Bluetooth a spárování tabletu s jiným zařízením Bluetooth

Než budete moci své zařízení spojit s jiným zařízením, je třeba provést párování.

- 1 Na domovské obrazovce klepněte na ikonu **Aplikace**  > kartu **Aplikace** > **Nastavení**  > **Bluetooth**.
- 2 Klepnutím na vypínač Bluetooth  tuto funkci zapnete.
- 3 Klepnutím na zaškrtačací políčko u názvu tabletu zviditelníte svůj tablet pro další zařízení Bluetooth.

POZNÁMKA: Pokud chcete vybrat dobu, po kterou bude zařízení viditelné, klepněte na **ikonu Menu**  > **Vypršení času viditelnosti**.

- 4 Zobrazí se seznam dostupných zařízení. Ze seznamu vyberte zařízení, s nímž chcete tablet spárovat.

POZNÁMKA: V závislosti na typu zařízení budete možná muset zadat odpovídající kódy, potvrdit tyto kódy, nebo se zařízení mohou automaticky spárovat.

- 5 Jakmile dojde k úspěšnému spárování, tablet se připojí k druhému zařízení.

POZNÁMKA: Váš tablet nepodporuje profil sady handsfree. Používání funkcí hovorů s některým příslušenstvím, jako jsou sluchátka Bluetooth nebo zařízení s technologií Bluetooth, proto nemusí být pro toto zařízení dostupné.

Odeslání dat pomocí funkce Bluetooth

- 1 Otevřete položku a klepněte na ikonu .

NEBO

Stiskněte a podržte položku a vyberte možnost **Sdílet**.

NEBO

Otevřete položku a klepněte na **ikonu Menu**  > **Sdílet**.

- 2 Klepnutím na možnost **Bluetooth** zahájíte sdílení prostřednictvím připojení Bluetooth.

POZNÁMKA: Postup výběru určité možnosti se může lišit podle typu dat.

- 3 Vyhledejte zařízení se zapnutou funkcí Bluetooth a proveďte párování.

Přijetí dat prostřednictvím funkce Bluetooth

- 1 Pokyny k odeslání souboru na tablet najdete v uživatelské příručce zařízení Bluetooth. Obě zařízení musí být spárována a funkce Bluetooth musí být zapnutá.
- 2 Spárujte zařízení a po obdržení požadavku autorizace Bluetooth přijměte soubor(y) klepnutím na možnost **Přijmout**.

SmartShare

Funkci SmartShare můžete využít v aplikacích Galerie, aplikace Hudba a dalších.

Využívání obsahu prostřednictvím různých zařízení

Obsah svého tabletu můžete sdílet s různými zařízeními. Klepnutím na ikonu  nebo na ikonu **Menu**  > **SmartShare** můžete sdílet obsah aplikací **Galerie**, **Hudba** a **POLARIS Office 5**.

Přehrávání/odesílání

Play – Můžete přehrávat obsah prostřednictvím televizoru, reproduktorů Bluetooth apod.

Beam – Můžete odeslat obsah do zařízení podporujícího Bluetooth a SmartShare Beam.

- **SmartShare Beam** – Můžete tak přenášet obsah tabletu prostřednictvím funkce Wi-Fi Direct.



Využívání obsahu prostřednictvím zařízení v blízkosti

Můžete používat obsah v blízkosti umístěných zařízení (např. PC, NAS, Mobil) v aplikacích Galerie a Hudba.

Připojení zařízení

Připojte své zařízení a další zařízení podporovaná DLNA ke stejné síti Wi-Fi.

Hledání dalších zařízení

Klepněte na možnost **Zařízení v blízkosti**; zobrazí se zařízení podporovaná DLNA. Připojte se k zařízení, jehož obsah chcete zobrazit.

Používání obsahu ze služby Cloud

Obsah z cloudu (např. z úložiště Dropbox) můžete použít v aplikacích Galerie a Hudba.

Použití cloudu

POZNÁMKA: Podporované funkce se mohou lišit v závislosti na cloudu. Načtení dat může trvat určitou dobu v závislosti na cloudu.

- 1 V aplikacích galerie a Hudba vyberte možnost **Cloud**.
- 2 Vyberte cloud, který chcete použít, a přihlaste se.
- 3 Po přihlášení můžete používat obsah v cloudu.
- 4 Proveďte nastavení cloudu a vyberte aplikaci, kterou chcete využít v cloudu.

QPair

Připojením tabletu a mobilního telefonu prostřednictvím funkce QPair můžete synchronizovat příchozí hovory, zprávy a upozornění SNS mezi tabletem a mobilním telefonem.



- 1 Spustíte aplikaci **QPair**  a klepněte na možnost **Počáteční nastavení** > **Spustit** nejprve na svém tabletu a poté proved'te stejné kroky na telefonu.

TIP! Je možné, že aplikace QPair není na telefonu předinstalovaná. Přejděte do obchodu Google Play Store, zadejte do vyhledávání Qpair a aplikaci nainstalujte.

POZNÁMKA:

- Aplikace QPair funguje na telefonech s operačním systémem Android 4.1 nebo novějším. Některé funkce mohou být omezeny v závislosti na modelu telefonu.
- Protože aplikace QPair používá funkci Bluetooth, nemusí tato aplikace správně fungovat, pokud změníte nastavení funkce Bluetooth, když se aplikace QPair používá.

2 Připojení Bluetooth se zapne automaticky.

Funkce aplikace QPair

Oznámení o volání – odešle do tabletu oznámení o příchozím hovoru na telefonu. Upozornění zobrazí číslo volajícího a umožní vám hovor přijmout a odmítnout. Také můžete změnit nastavení hovoru, jako je například vyzváněcí tón, hlasitost vyzváněcího tónu, vyzváněcí tón s vibrací nebo poslat odmítnutí hovoru pomocí zprávy.

POZNÁMKA: Můžete přijmout pouze hovor podporovaný technologií Bluetooth. Není možné uskutečnit hovor z tabletu pomocí aplikace QPair.

Oznámení o zprávě – odešle do tabletu oznámení o příchozí zprávě na telefonu. Také můžete změnit nastavení zpráv, jako je například překryvné okno zprávy, náhled zprávy, zvuk upozornění a vibrace upozornění.

Oznámení SNS – zobrazí upozornění na SNS ve stavovém řádku tabletu, jakmile se objeví v telefonu.

POZNÁMKA: Pokud chcete povolit tuto funkci, zapněte volbu **Oznámení o SNS QPair** na telefonu (**Nastavení > Usnadnění > Oznámení o SNS QPair**). Tato volba umožní, že budete informováni o oznámeních SNS na tabletu.

QuickMemo+ Přenos – uloží aktuální QuickMemo+ do Galerie tabletu a poté synchronizuje Galerii tabletu s Galerií v telefonu.

Internetové připojení přes telefon – automaticky připojí tablet k internetu prostřednictvím mobilního telefonu (jako hotspotu Wi-Fi). Použití této funkce může znamenat datové poplatky. Pro úsporu datu v telefonu se tablet automaticky připojí ke kterémukoli důvěryhodnému hotspotu Wi-Fi v dosahu.

Připojení k počítači prostřednictvím kabelu USB

Tablet můžete připojit k počítači za účelem napájení, přenášení položek z tabletu do počítače a naopak.

Přenos hudby, fotografií a videí pomocí režimu Mediální zařízení (MTP)

- 1 Připojte tablet k počítači pomocí kabelu USB.
- 2 Pokud jste do počítače nenainstalovali ovladač LG Android Platform, je nutné změnit nastavení ručně. Chcete-li změnit nastavení, stáhněte stavový řádek dolů a klepněte na aktuální režim připojení USB > **Mediální zařízení (MTP)**.

- 3 Nyní si můžete v počítači prohlédnout obsah mediálního zařízení a přenést soubory.

POZNÁMKA: Chcete-li změnit nastavení připojení k počítači, stáhněte stavový řádek dolů a vyberte možnost režim připojení USB. Toto nastavení se na stavovém řádku zobrazuje pouze tehdy, pokud k tabletu připojíte kabel USB.

Synchronizace s programem Windows Media Player

Ujistěte se, že je program Windows Media Player nainstalován v počítači.

- 1 Pomocí kabelu USB připojte tablet k počítači s nainstalovaným programem Windows Media Player.
- 2 Vyberte možnost **Mediální zařízení (MTP)**.
- 3 Po připojení se na počítači zobrazí překryvné okno. Pokud chcete synchronizovat hudební soubory, vyberte možnost Windows Media Player.
- 4 V překryvném okně upravte nebo do něj zadejte název svého zařízení (pokud je to nutné).
- 5 Hudební soubory vyberte a přetáhněte na seznam pro synchronizaci.

6 Spustíte synchronizaci.

- Při synchronizaci s programem Windows Media Player je nutné splnit následující požadavky.

Položky	Požadavek
Operační systém	Microsoft Windows XP SP2, Vista nebo vyšší
Verze programu Windows Media Player	Program Windows Media Player 10 nebo vyšší

- Jestliže je verze programu Windows Media Player starší než 10, nainstalujte program verze 10 nebo novější.

Připojení k počítači prostřednictvím kabelu USB pro uživatele s operačním systémem Mac OS X

Nastavením programu Android File Transfer můžete přenášet obsah médií na počítač s operačním systémem Mac OS X z tabletu a naopak.

- 1 Stáhněte program Android File Transfer z webové stránky pro uživatele počítačů Mac (<http://www.android.com/filetransfer/>) a nainstalujte ho.
- 2 Připojte tablet k počítači a dvojitým kliknutím na aplikaci (program Android File Transfer) program spustíte.
- 3 Můžete zobrazovat obsah médií a přetahovat soubor médií na tablet a z tabletu (nebo na počítač a z počítače).





Kontakty

Můžete přidat kontakty v tabletu a synchronizovat je s kontakty v účtu Google nebo jiných účtech, které podporují synchronizaci kontaktů.

Hledání kontaktu

- 1 Na domovské obrazovce otevřete seznam kontaktů klepnutím na položku **Kontakty** .
- 2 Klepněte na pole **Vyhledat kontakty** a zadejte jméno kontaktu. Můžete také klepnout na písmeno na levé straně obrazovky a zobrazit tak jména začínající na zvolené písmeno.

Přidání nového kontaktu



- 1 Na domovské obrazovce klepněte na ikonu **Kontakty** .
- 2 Klepněte na možnost **Nový kontakt** . Vyberte požadovaný účet (pokud je to třeba).
- 3 Pokud k novému kontaktu chcete přidat obrázek, klepněte na ikonu . Vyberte z možností **Pořídít snímek**, umožňující pořídít snímek pomocí fotoaparátu, nebo **Vybrat z galerie**. Pak procházením najdete obrázek a vyberte jej.
- 4 Klepnutím na  zadejte konkrétnější údaje o jménu.

- 5 Zadejte údaje o kontaktu.
- 6 Klepněte na možnost **Uložit**.

Oblíbené kontakty

Často volané kontakty můžete přidat mezi oblíbené.

Přidání kontaktu do oblíbených

- 1 Klepnutím na ikonu **Kontakty**  na domovské obrazovce otevřete své kontakty.
- 2 Klepnutím na kontakt zobrazte jeho podrobnosti.
- 3 Klepněte na symbol hvězdičky  napravo od jména kontaktu. Hvězdička se změní na žlutou a kontakt se přidá do oblíbených.

Odebrání kontaktu z oblíbených

- 1 Klepnutím na ikonu **Kontakty**  na domovské obrazovce otevřete své kontakty.
- 2 Klepnutím na kartu **Oblíbené** zobrazíte oblíbené kontakty.
- 3 Klepnutím na kontakt zobrazte jeho podrobnosti.
- 4 Klepněte na symbol žluté hvězdičky vpravo od jména kontaktu. Hvězdička se zbarví šedě a kontakt bude odebrán z oblíbených.

Vytvoření skupiny

- 1 Klepnutím na ikonu **Kontakty**  na domovské obrazovce otevřete své kontakty.

- 2 Stiskněte kartu **Skupiny**, poté stiskněte ikonu .
- 3 Zadejte název pro novou skupinu.
 - Klepnutím na položku **Přidat členy** přidáte do nové skupiny položky z kontaktů.
 - Pokud chcete novou skupinu uložit do jiného účtu, klepněte na pole **ÚČET**.
- 4 Stisknutím možnosti **Uložit** novou skupinu uložíte.

POZNÁMKA: Kontakty přidělené určité skupině se zachovají i po vymazání této skupiny. Zůstanou v kontaktech.



Zprávy



Váš tablet kombinuje text a multimediální zprávy do jedné a snadno použitelné nabídky.

Zobrazení konverzace

Zprávy psané jiné osobě se zobrazují v chronologickém pořadí a vláknech, abyste měli k dispozici přehled konverzace.

Odeslání zprávy

1 Na domovské obrazovce klepněte na **Zprávy** , poté klepněte na **Napsat**  pro vytvoření nové zprávy.

- 2 Do pole Komu zadejte jméno kontaktu nebo telefonní číslo. Během zadávání jména kontaktu se bude zobrazovat odpovídající zpráva. Navrhovaného příjemce můžete vybrat klepnutím na jeho jméno. Můžete přidat i více zpráv.
- 3 Klepněte na textové pole a začněte psát zprávu.
- 4 Klepnutím na **ikonu Menu**  otevřete nabídku možností. Vyberte z dostupných možností.
- 5 Klepnutím na **Odeslat**  odešlete zprávu.



UPOZORNĚNÍ! Omezení na 160 znaků se může v různých zemích lišit v závislosti na tom, jak je zpráva SMS kódována, a na použitém jazyce.

Pokud do zprávy SMS přidáte obrázek, video nebo zvukový soubor, automaticky se převede na zprávu MMS a bude příslušným způsobem zpoplatněna.

POZNÁMKA: Pokud vám během hovoru přijde textová zpráva, budete upozorněni zvukovým signálem.



Používání smajlíků

Zprávy můžete oživit pomocí smajlíků.

Během psaní nové zprávy klepněte na  a na liště v dolní části klávesnice zvolte kategorii. Můžete rovněž klepnout na **ikonu Menu**  > **Vložit smajlík**.

Změna nastavení zpráv

Nastavení zpráv v tabletu jsou předdefinována tak, abyste mohli okamžitě odesílat zprávy. Nastavení můžete změnit podle vašich potřeb.

- Na domovské obrazovce klepněte na **Zprávy**  > **ikonu Menu**  > **Nastavení**.

E-mail

Aplikaci E-mail můžete využívat ke čtení e-mailů ze služeb jako je Yahoo!, MSN a AOL. Aplikace E-mail podporuje následující typy účtů: POP3, IMAP a Exchange.

Potřebná nastavení účtu vám sdělí váš poskytovatel e-mailových služeb nebo správce systému.

Správa e-mailového účtu

Na domovské obrazovce klepněte na ikonu **E-mail** . Při prvním otevření aplikace E-mail se otevře průvodce nastavením, který vám pomůže nastavit e-mailový účet.

Po počátečním nastavení se zobrazí obsah vaší schránky Přijaté. Pokud přidáte více než jeden účet, můžete mezi jednotlivými účty přepínat.

Přidání dalšího e-mailového účtu:

- Otevřete aplikaci **E-mail** a klepněte na ikonu **Menu**  > **Nastavení** > **Přidat účet**.



Přepínání mezi účty

Pokud máte více účtů, můžete mezi nimi snadno přepínat. V libovolné složce e-mailu klepněte na aktuální účet (v horní části obrazovky) a poté klepněte na účet, který chcete použít.

Zmena všeobecných nastavení e-mailov:

Otevřete aplikaci **E-mail** a klepněte na **ikonu Menu**  > **Nastavení** > **Obecná nastavení** a nakonfigurujte nastavení platná pro všechny své účty. Chcete-li upravit nastavení pouze u některého účtu, klepněte na příslušný účet.

Smazání e-mailového účtu:

- Otevřete aplikaci **E-mail** a klepněte na **ikonu Menu**  > **Nastavení** > **ikonu Menu**  > **Odebrat účet** > stiskněte účet, který chcete smazat > **Odebrat** > **Ano**.



Práce se složkami účtů

Otevřete aplikaci **E-mail**, klepněte na **ikonu Menu**  a vyberte možnost **Složky**.

U každého účtu existuje složka Přijaté, K odeslání, Odeslané a Koncepty. Podle toho, které funkce podporuje váš poskytovatel účtu, můžete mít k dispozici další složky.

Napsání a odeslání e-mailu

- 1 V aplikaci **E-mail** klepněte na možnost **Napsat** .
- 2 Zadejte adresu zamýšleného příjemce zprávy. Při zadávání textu se budou nabízet odpovídající adresy ze seznamu Kontakty. Jednotlivé adresy oddělujte středníkem.

- 3 Pokud chcete připojit soubory, klepněte na možnost **Připojit** .
- 4 Zadejte předmět a zprávu.
- 5 Klepnutím na zprávu **Odeslat**  zprávu odešlete.
Pokud nejste připojeni k síti, například při práci v režimu V letadle, budou odeslané zprávy uloženy ve složce K odeslání, dokud se znovu nepřipojíte k síti. Jestliže složka Pošta k odeslání obsahuje čekající zprávy, zobrazí se na obrazovce Účty.

Přijímání e-mailů

Když vám do schránky přijde nový e-mail, budete upozorněni zvukem nebo vibrací (podle toho, jaké jste zvolili nastavení) a na stavovém řádku se zobrazí ikona s upozorněním.

Zábava

Fotoaparát

Chcete-li otevřít aplikaci Fotoaparát, klepněte na domovské obrazovce na ikonu aplikace **Fotoaparát** .

Seznámení s hledáčkem



- 1 Vyčistit zobrazení** – stisknutím zobrazíte nebo skryjete menu hledáčku.
- 2 Přepnout fotoaparát** – přepne mezi zadním a předním objektivem fotoaparátu. Fotoaparát můžete také přepnout přetažením prstu po obrazovce.
- 3 Režim** – umožňuje nastavení režimu fotografování na možnosti **Automaticky** nebo **Panorama**.
- 4 Nastavení** – stisknutím této ikony otevřete menu nastavení.
- 5 Galerie** – stisknutím zobrazíte naposledy pořízenou fotografii. Umožňuje získat přístup k aplikaci Galerie a zobrazit





fotografie, které byly uloženy v režimu fotoaparátu.

- 6 Režim Video** – klepnutím se zahájí záznam videa.
- 7 Zachytit** – pořídí fotografii.
- 8 Konec** – stisknutím ukončíte činnost fotoaparátu.

POZNÁMKA: Před pořízením snímků zkontrolujte, zda je objektiv fotoaparátu čistý.

Použití pokročilých nastavení

Klepnutím na ikonu  v hledáčku otevřete všechny pokročilé možnosti.

	Nastavení rozlišení fotografie. Pokud zvolíte vysoké rozlišení, zvýší se automaticky velikost souboru, takže do paměti budete moci uložit méně snímků.
	Fotografie byly pořízeny pomocí hlasového příkazu.
	Nastavení zpoždění po stisknutí tlačítka spouště. Jde o ideální funkci pro případ, že chcete být na fotografii zachyceni.
	Zobrazí na obrazovce čáry mřížky, které vám pomohou při uspořádání snímků.



Otevře průvodce nápovědou pro porozumění funkci.

TIP! Po ukončení režimu fotoaparátu se obnoví výchozí hodnoty některých nastavení, například časovače. Před pořízením další fotografie je zkontrolujte.

Pořízení fotografie

- 1 Spustíte aplikaci **Fotoaparát**.
- 2 Zaměříte objektiv fotoaparátu na objekt, který chcete fotografovat.
- 3 Stisknutím ikony  pořídíte fotografii. Fotografie můžete také pořídit stisknutím místa kdekoli na obrazovce v režimu **Čisté zobrazení**.

Přiblížení nebo oddálení

Při pořizování snímku nebo záznamu videa umístěte dva prsty kamkoli na obrazovku a jejich roztáhnutím záběr zvětšíte. Když prsty stáhnete k sobě, snímek opět zmenšíte.

Vyfotit pomocí gesta

Funkce Fotografování pomocí gesta umožňuje pořídit snímky gestem ruky prostřednictvím předního fotoaparátu. Chcete-li pořídit snímek, zvedněte ruku s otevřenou dlaní, dokud ji přední fotoaparát nerozpozná a na obrazovce se nezobrazí pole. Poté sevřete ruku v pěst a spustí se časovač, který vám poskytne čas na přípravu.

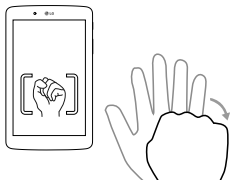

Po pořízení fotografie

- 1 Chcete-li zobrazit naposledy pořízenou fotografii, klepněte na náhled snímku u záznamového tlačítka.
- 2 Klepněte na **Galerie**, potom na **OK**.



Tuto možnost stiskněte, chcete-li upravit fotografii.



Po stisknutí této ikony můžete ihned pořídit další fotografii.



Stisknutím této ikony můžete poznámku odeslat ostatním nebo ji sdílet prostřednictvím služeb sociálních sítí.



Stisknutím fotografii vymažete.



Stisknutím zobrazíte další možnosti.



Stisknutím přidáte snímek k oblíbeným.

TIP! Jestliže máte účet sociální sítě a nastavíte jej v tabletu, můžete sdílet své fotografie s komunitou dané sociální sítě.

Stisknutím ikonu **Menu**  otevřete následující možnosti.

SmartShare – po stisknutí lze sdílet fotografii pomocí funkce SmartShare.

Nastavit obrázek jako – stisknutím této možnosti použijete fotografii jako **Tapeta výchozí obrazovky**, **Fotografie kontaktu**, **Tapeta uzamčené obrazovky** nebo **Tapeta**.

Přesun. – stisknutím této možnosti přesunete fotografii do jiného alba.

Kopírovat – tuto možnost stisknete, jestliže chcete vybranou fotografii zkopírovat a uložit ji do jiného alba.

Kopírovat do CLIPTRAYe – stisknutím této možnosti fotografii zkopírujete a uložíte do aplikace CLIPTRAY.

Prezentace – automaticky přehraje snímky v aktuální složce, jeden po druhém.

Otočit doleva/doprava – stisknutím otočíte snímek doleva nebo doprava.

Oříznout – umožňuje oříznutí fotografie. Pohybem prstu po obrazovce vyberte oblast, kterou chcete oříznout.

Přidat umístění – slouží k přidání informací o umístění.



Přejmenovat – tuto možnost stiskněte, chcete-li upravit název vybraného snímku.

Tisk – umožňuje snímek vytisknout.

Podrobnosti – zobrazí bližší informace o daném snímku.



Zobrazení uložených fotografií

K uloženým fotografiím máte přístup z režimu fotoaparátu. Jednoduše klepněte na náhled obrázku u záznamového tlačítka a zobrazí se vaše Galerie.



- 1 Vyberte aplikaci, kterou chcete použít k prohlížení a/nebo úpravě snímků. Klepněte na možnost **Galerie**  nebo **Fotky** .
- 2 Klepněte na tlačítko **OK**.

- Chcete-li zobrazit více fotografií, procházejte je vlevo nebo vpravo.
- Chcete-li snímek přiblížit nebo oddálit, dvakrát klepněte na obrazovku, nebo na obrazovku položte dva prsty a roztáhněte je od sebe (přiblížením prstů k sobě snímek zmenšíte).

Záznam videa

- 1 Spustíte aplikaci **Fotoaparát**.
- 2 Zaměřte objektiv na předmět, který chcete nahrát na video.
- 3 Stisknutím ikony režimu Video  spustíte nahrávání.
- 4 Zobrazí se časovač ukazující délku videa.
- 5 Nahrávání ukončíte stisknutím ikony  na obrazovce.

TIP!

- Klepnutím na ikonu  nahrávání pozastavíte.
- Klepnutím na ikonu  pořídíte snímek obrazovky během nahrávání videa.

Sledování uložených videozáznamů

K uloženým videozáznamům máte přístup z režimu videokamery klepnutím na náhled snímku u záznamového tlačítka.

- 1 V hledáčku klepněte na náhled obrázku u záznamového tlačítka.
- 2 Na obrazovce se zobrazí **Galerie** s poslední zaznamenanou videonahrávkou. Posunutím doleva si zobrazíte další videozáznamy.

- 3 Klepnutím na ikonu Přehrát  na videu video automaticky přehrajete.



POZNÁMKA: Na svá videa se můžete podívat prostřednictvím aplikací Galerie a Fotografie.

POZNÁMKA: Nevyvíjejte příliš silný tlak, obrazovka je dostatečně citlivá i na jemný, avšak pevný dotyk.

Galerie

Multimediální soubory můžete ukládat do interní paměti. Všechny je tak budete mít snadno po ruce. Tuto aplikaci použijte k prohlížení multimediálních souborů, jako

jsou například obrázky a videa.

Na domovské obrazovce klepněte na ikonu **Aplikace**  > kartu **Aplikace** > **Galerie** .

S aplikací Galerie můžete spravovat a sdílet všechny své obrázkové soubory a videosoubory.

POZNÁMKA:

- Některé formáty souborů nejsou v závislosti na softwaru instalovaném na zařízení podporovány.
- Některé soubory nemusí být přehrány správně, v závislosti na tom, jak jsou kódovány.
- Pokud velikost souboru přesahuje dostupnou paměť, může při otevření souborů dojít k chybě.



Prohlížení obrázků

Spuštěním aplikace **Galerie**  zobrazíte dostupné složky. Jestliže jiná aplikace, jako například E-mail, uloží obrázek, je pro uložení tohoto obrázku automaticky vytvořena složka pro stahování. Stejně tak i pořízení snímku obrazovky automaticky vytvoří složku Snímky obrazovky. Klepněte na složku, kterou chcete otevřít.

Obrázky jsou seřazeny podle data vytvoření. Výběrem obrázku jej zobrazíte na celou obrazovku. Chcete-li zobrazit předchozí nebo následující obrázek, procházejte seznam doleva nebo doprava.

Přehrávání videí

Otevřete aplikaci **Galerie**  a vyberte album. U videosouborů se zobrazuje ikona Přehrát



▶. Požadovaný snímek vyberete klepnutím. Pokud chcete aplikaci přehrát, vyberte ji (klepněte na aplikaci **Fotky**  nebo aplikaci **Video** ) , poté klepněte na tlačítko **OK** a video se začne přehrávat.

POZNÁMKA:

- Pokud přehráváte video prostřednictvím aplikace **Videa**, přejeďte po levé straně obrazovky prstem směrem nahoru a dolů a upravte jas obrazovky. Posouváním pravé strany obrazovky nahoru či dolů můžete upravit hlasitost.
- Při přehrávání videa prostřednictvím aplikace **Videa** můžete přetáčet zpět nebo vpřed přejetím prstem doleva nebo doprava po obrazovce.

Mazání obrázků a videí

Použijte jeden z následujících postupů:

- Ve složce klepněte na ikonu  a vyberte fotografie a videa, která chcete smazat, poté klepněte na možnost **Smazat** a potvrďte tlačítkem **Ano**.
- Při prohlížení fotografie nebo videa klepněte na ikonu  a potvrďte klepnutím na možnost **Ano**.

Nastavit jako tapetu

Při prohlížení fotografie stiskněte **ikonu Menu**  > **Nastavit obrázek jako** a vyberte možnost **Tapeta výchozí obrazovky**, **Tapeta uzamčené obrazovky** nebo **Tapeta**.

Prezentace

Fotografie si můžete zobrazit jako prezentaci vybraného alba nebo všech snímků. Na domovské obrazovce klepněte na ikonu **Galerie** .



- Klepněte na album s fotografiemi, které chcete prohlížet, poté klepněte na **ikonu Menu**  > **Prezentace** > zvolte obrázky, které chcete prohlížet > **Další** > zkontrolujte nastavení prezentace > **Spustit**.

Ťuknutím do středu obrazovky zastavíte prehrávanie prezentácie.

Video



Součástí vaší Galerie je integrovaný videopřehrávač, který vám umožní přehrávat všechna vaše oblíbená videa.

Přehrávání videa

- 1 Na domovské obrazovce klepněte na ikonu **Aplikace**  > kartu **Aplikace** > **Galerie**  > **Video** .
- 2 Vyberte video, které chcete sledovat.



1		Stisknutím přidáte video ke svým oblíbeným.
2		Stisknutím otevřete aplikaci QSlide a zobrazíte video v malém okně.
3		Stisknutím můžete svou fotografii sdílet prostřednictvím funkce SmartShare.
4		Stisknutím zobrazíte další možnosti.
5		Stisknutím můžete ovládat hlasitost videa.
6		Stisknutím a podržením se budete vracet po 3sekundových skocích. Jedním klepnutím se rychle posunete o 10 sekund dozadu.

7		Stisknutím přerušíte přehrávání videa.
8		Stisknutím a podržením budete rychle postupovat vpřed po 3sekundových skocích. Jedním klepnutím se rychle posunete o 10 sekund dopředu.
9		Stisknutím zamknete/odemknete obrazovku videa.



Chcete-li při sledování videa upravit hlasitost, stiskněte tlačítka hlasitosti na pravé straně tabletu.

Klepněte na ikonu **Galerie** >  (v levém horním rohu záhlaví) > **Video**, poté stisknutím a podržením videa v seznamu získáte přístup

k těmto možnostem: **Sdílet**, **Smazat**, **Zkrátit**, **Přejmenovat** a **Podrobnosti**.

TIP! Během sledování videa můžete upravit jas obrazovky posouváním prstu podél levé strany obrazovky. Posouváním prstu podél pravé strany obrazovky upravujete hlasitost.



Hudba

Tablet je vybaven hudebním přehrávačem, který umožňuje přehrávat všechny vaše oblíbené skladby. Hudební přehrávač spustíte z domovské obrazovky klepnutím na ikonu **Aplikace**  > kartu **Aplikace** > **Hudba** .



Přenos hudby pomocí režimu Mediální zařízení (MTP)

- 1 Připojte tablet k počítači pomocí kabelu USB.
- 2 Vyberte možnost **Mediální zařízení (MTP)**. Váš tablet se na počítači zobrazí jako další pevný disk. Klikněte na disk a zobrazte jej. Zkopírujte soubory z počítače do složky na jednotce.



Přehrání skladby

- 1 Na domovské obrazovce klepněte na ikonu **Aplikace**  > kartu **Aplikace** > **Hudba** .
- 2 Stiskněte kartu **Skladby**.
- 3 Vyberte skladbu, kterou chcete přehrát.



<p>1 </p>	<p>Stisknutím můžete svou hudbu sdílet prostřednictvím funkce SmartShare.</p>
<p>2 </p>	<p>Stisknutím nastavíte aktuální skladbu jako oblíbenou</p>

<p>3 </p>	<p>Stisknutím zobrazíte seznam Nyní se přehrává.</p>
<p>4 </p>	<p>Stisknutím zobrazíte další možnosti.</p>
<p>5 </p>	<p>Stisknutím nastavíte režim náhodného přehrávání.</p>
<p>6 </p>	<p>Stisknutím nastavíte režim opakování.</p>
<p>7 </p>	<p>Stisknutím můžete ovládat hlasitost hudby.</p>
<p>8 </p>	<p>Stisknutím přejdete zpět na začátek skladby. Dvojitým stisknutím přejdete zpět na předchozí skladbu. Stisknutím a přidržením posunete rychle zpět o 3 sekundy.</p>
<p>9 </p>	<p>Stisknutím přerušíte přehrávání.</p>

	<p>Stisknutím přeskočíte na následující skladbu na albu nebo v seznamu skladeb. Stisknutím a přidržením posunete vpřed o 3 sekundy.</p>
	<p>Stisknutím nastavíte zvukový efekt.</p>

Chcete-li při poslechu hudby upravit hlasitost, stiskněte tlačítka hlasitosti na pravé straně tabletu.

Stisknutím a přidržením kterékoli skladby v seznamu získáte přístup k následujícím možnostem: **Přehrát**, **Přidat k seznamu skladeb**, **Smazat**, **Sdílet**, **Detaily** a **Hledat**.

POZNÁMKA:



- Některé formáty souborů nejsou v závislosti na softwaru zařízení podporovány.
- Pokud velikost souboru přesahuje dostupnou paměť, může při otevření souborů dojít k chybě.
- Autorská práva k hudebním souborům mohou být chráněna mezinárodními smlouvami a národními autorskými zákony. Z tohoto důvodu je možné, že bude nutné získat oprávnění nebo licenci, aby bylo možné hudbu reprodukovat nebo kopírovat. V některých zemích zakazují národní zákony kopírování materiálů chráněných autorským zákonem pro vlastní potřebu. Před stažením nebo kopírováním souboru se seznamte se zákony dané země, které by se na používání takového materiálu mohly vztahovat.

Nástroje

QuickMemo+

Funkce QuickMemo+ umožňuje vytvářet poznámky a zachycovat snímky obrazovky. Pořizujte snímky obrazovek, kreslete na ně a sdílejte je s rodinou a přáteli pomocí funkce QuickMemo+.

Vytvoření poznámky





- 1 Na domovské obrazovce klepněte na možnost **QuickMemo+** , a poté klepnutím na  vytvořte novou poznámku.
- 2 Texty můžete upravovat tak, že budete přímo vpisovat slova nebo zvolíte požadovaný typ a barvu pera a zadáte text





ručním psaním.

- 3 Přidejte upozornění tak, že stisknete  a nastavíte oznámení o připomenutí pro danou událost.
- 4 Pokud je k dispozici datová síť, přidejte k poznámce informace o počasí a umístění.

Používání možností funkce QuickMemo+

V panelu nástrojů aplikace QuickMemo+ v horní části obrazovky jsou k dispozici následující možnosti.

	Stisknutím otevřete poznámku aplikace QSlide.
	Umožňuje vracet a opakovat předchozí akce.
	Umožňuje upravovat text, jeho barvu a uspořádání.
	Umožňuje zadávat text ručním psaním. Můžete zvolit typ a tloušťku použitého pera, průhlednost a barvu textu.
	Vymaže úpravy poznámky.



	Uloží poznámku do QuickMemo+.
	Stisknutím zobrazíte další možnosti.
	Umožňuje nastavit oznámení o připomenutí pro určitou událost.
	Umožňuje vložit do poznámky informace o počasí.
	Umožňuje přidat informace o umístění pomocí GPS.

Zachycení snímku obrazovky pro QuickMemo

- 1 Funkci QuickMemo+ otevřete stažením stavového řádku dolů a stisknutím ikony .

NEBO

stiskněte současně obě **klávesy pro nastavení hlasitosti** na jednu sekundu.

- 2 Na panelu nástrojů vyberte požadovanou možnost z menu a vytvořte poznámku.
- 3 Klepnutím na ikonu  poznámku uložte. Stisknutím **klávesy Zpět**  můžete funkci QuickMemo+ kdykoli ukončit.







POZNÁMKA: Při používání funkce QuickMemo+ použijte špičku prstu. Nepoužívejte nehet.

QuickRemote

Funkce QuickRemote změní váš tablet na univerzální dálkový ovladač pro domácí televizor, zařízení Blu-ray nebo přehrávač DVD.

POZNÁMKA: Funkce QuickRemote nemusí být pro některá zařízení a oblasti dostupná.

Spuštění a konfigurace funkce QuickRemote

- 1 Na domovské obrazovce klepněte na ikonu **Aplikace**  > kartu **Aplikace** > **QuickRemote** .
Úvodní nastavení ovladače QuickRemote můžete provést i na panelu oznámení. Posuňte stavový řádek dolů, klepněte na ikonu **QuickRemote**  a poté klepněte na možnost **PŘIDAT OVLADAČ**.
- 2 Klepnutím na ikonu  **Obývací pokoj** vyberte typ místnosti a stisknutím ikony  přidejte zařízení.
- 3 Zvolte typ a značku zařízení a potom podle pokynů na obrazovce zařízení nakonfigurujte.

POZNÁMKA: Funkce QuickRemote funguje stejně jako infračervený (IR) dálkový ovladač běžný ve vaší oblasti nebo zemi. Dbejte na to, abyste při používání funkce QuickRemote nezakrývali infračervený senzor v horní části tabletu. Tato funkce nemusí být podporována v závislosti na modelu, výrobci nebo servisní společnosti.

Používání funkce QuickRemote

- 1 Spustíte funkci **QuickRemote**  a vyberte si místnost, kde jste ovladač konfigurovali.

- 2 Vyberte požadovaný ovladač klepnutím na jeho typ/název na liště QuickRemote po levé straně obrazovky.
- 3 Klepněte na tlačítka na dálkovém ovladači.

POZNÁMKA: Když přidáváte dálkový ovladač televizoru, funkce QuickRemote může použít tlačítka VSTUP pro konfiguraci příslušného dálkového ovladače. Při konfiguraci tlačítka VSTUP může dojít ke změně vstupního zdroje televizoru. Chcete-li resetovat vstupní zdroj televizoru, klepněte na několikrát (v závislosti na počtu zařízení připojených k TV) na tlačítka VSTUP funkce QuickRemote.



Možnost funkce QuickRemote

Chcete-li zobrazit menu možností funkce QuickRemote, klepněte na **ikonu Menu**  a vyberte požadovanou možnost.

POZNÁMKA: Při přehrávání hudby na pozadí ztlumí stisknutí kteréhokoli tlačítka QuickRemote na sekundu zvuk.

Hodiny

Nastavení budíku







- 1 Na domovské obrazovce klepněte na ikonu **Aplikace**  > kartu **Aplikace** > **Hodiny**  > .

- 2 Nastavte požadovaný čas budíku.
- 3 Nastavte položky **Opakovat**, **Doba trvání odložení**, **Vibrovat při zvuku budíku**, **Tón budíku**, **Hlasitost budíku**, **Automatický spouštěč aplikace**, **Zamknutí skládačkou** a **Poznámka**.
- 4 Stiskněte možnost **Uložit**.



POZNÁMKA: Pokud chcete změnit nastavení budíku na obrazovce se seznamem budíků, stiskněte **ikonu Menu**  a vyberte možnost **Nastavení**.

Kalkulačka

Používání kalkulačky

- 1 Na domovské obrazovce klepněte na ikonu **Aplikace**  > kartu **Aplikace** > **Kalkulačka** .
- 2 Klepnutím na číselné klávesy zadáte čísla.
- 3 Jednoduché výpočty můžete provést klepnutím na funkci, kterou chcete použít (, ,  nebo ) a následně .



POZNÁMKA:

- Jestliže provádíte složitější výpočty, stiskněte **ikonu Menu** , zvolte možnost **Vědecký kalkulátor**, a poté vyberte požadovanou funkci.
- Historii výpočtů zobrazíte klepnutím na **ikonu Menu**  > **Dřívější výpočty**.

Kalendář

Ve vašem kalendáři se zobrazují události z každého účtu, který jste přidali na svém tabletu a nakonfigurovali v rámci synchronizace kalendářů.

Přidání události do kalendáře

- 1 Na domovské obrazovce klepněte na ikonu **Aplikace**  > kartu **Aplikace** > **Kalendář** .
- 2 Klepnutím na menu v levém horním rohu změníte zobrazení kalendáře (Den, Týden, Měsíc, Rok, Agenda).
- 3 Klepněte na datum, ke kterému chcete přidat událost, a poté na ikonu .
- 4 Stiskněte pole **Název události** a zadejte název události.
- 5 Stiskněte pole **Umístění** a zadejte místo. Zkontrolujte datum a zadejte požadovaný čas začátku a konce události.

- 6 Chcete-li k události přidat poznámku, stiskněte možnost **Popis** a zadejte podrobnosti.
- 7 Chcete-li opakovat upozornění kalendáře, nastavte možnost **OPAKOVAT**, případně **PŘIPOMENUTÍ**.
- 8 Stisknutím možnosti **Uložit** uložíte událost do kalendáře.



POZNÁMKA: Chcete-li rychle uložit událost do kalendáře, stiskněte a přidrže určité místo v kalendáři. Jednoduše zadejte název a čas události a klepněte na možnost **Uložit**. Chcete-li zadat více informací, klepněte na možnost **Podrobnosti**. Další podrobnosti můžete doplnit i později.

Změna zobrazení kalendáře

Bez ohledu na to, kde se v aplikaci Kalendář nacházíte, můžete snadno přepnout zobrazení kalendáře. Stačí klepnout na ikonu  v levém horním rohu záhlaví, nebo na levé straně obrazovky přejet prstem zleva doprava a zobrazit tak menu zobrazení kalendáře. Klepněte na možnost **Den**, **Týden**, **Měsíc**, **Rok** nebo **Agenda**.

Úkoly

Aplikaci Úkoly můžete synchronizovat se svým účtem v systému MS Exchange. Úkoly můžete vytvářet a spravovat na tabletu nebo prostřednictvím aplikace MS Outlook nebo služby MS Office Outlook Web Access.

- 1 Na domovské stránce klepněte na ikonu **Aplikace**  > **Úkoly** .
- 2 Klepněte na ikonu **Přidat** úkol  (v pravém horním rohu obrazovky).
- 3 Zadejte **Předmět**, **DATUM ZAČÁTKU**, **DATUM PLATNOSTI**, **POPIS**, **OPAKOVAT** a **UPOMÍNKA**, podle potřeby.
- 4 Klepněte na možnost **Uložit**.



Správce souborů

Aplikace Správce souborů umožňuje spravovat soubory v interním či externím úložišti.

Správce souborů umožňuje snadné zobrazení a správu souborů. Stačí klepnout na typ souboru (Všechny soubory, Hudební soubory,







Obrázkové soubory, Video soubory, Soubory dokumentů nebo Soubory cloudu), poté klepněte na potřebné složky a soubory vyhledejte.

Otevření aplikace Správce souborů

- Na domovské obrazovce klepněte na ikonu **Aplikace**  > kartu **Aplikace** > **Správce souborů** .

Možnosti aplikace Správce souborů



Otevřete aplikaci **Správce souborů** > **Všechny soubory** > **Interní úložiště** a zobrazte tak následující možnosti (v horní části obrazovky):

	Umožňuje otevřít Správce souborů v okně QSlide.
	Umožňuje hledat soubory nebo informace.
	Umožňuje vytvořit novou složku.
	Umožňuje přesunout soubory a složky do jiného umístění.
	Umožňuje zkopírovat soubory a složky do jiného umístění.
	Umožňuje mazání souborů a složek.
	Umožňuje přístup k dalším možnostem.

Záznam hlasu

Pomocí funkce záznamu hlasu můžete nahrávat hlasové poznámky a jiné zvukové soubory.

Nahrávání zvuku nebo hlasu



- Na domovské obrazovce klepněte na ikonu **Aplikace**  > kartu **Aplikace** > **Záznam hlasu** .



POZNÁMKA: Dostupná doba nahrávání se může od skutečné doby nahrávání lišit.

Správa hlasových poznámek

Na obrazovce se seznamem záznamů hlasu:



- Klepnutím na ikonu **Sdílet**  sdílejte pomocí dostupných možností hlasovou poznámku.
- Klepnutím na ikonu **Smazat**  vyberte hlasové poznámky, které chcete smazat.
- Stisknutím a přidržením hlasové poznámky otevřete a kontextovou poznámku a můžete vybrat možnost **Sdílet**, **Smazat**, **Přejmenovat**, **Zkrátit** nebo **Podrobnosti**.

POLARIS Office 5



Aplikace POLARIS Office 5 představuje profesionální řešení pro mobilní kancelář. Umožňuje uživatelům pohodlně zobrazit

různé typy kancelářských dokumentů, například soubory aplikací Word, Excel a PowerPoint, a to kdekoli a kdykoli pomocí mobilního zařízení.

Vytvoření nového dokumentu

- 1 Na domovské obrazovce klepněte na ikonu **Aplikace**  > kartu **Aplikace** > **POLARIS Office 5** .
- 2 Na stránce s registrací zaregistrujte svoji e-mailovou adresu.

POZNÁMKA: Klepnutím na možnost **Přeskočit** můžete ignorovat registrační informace.

- 3 Klepnutím na ikonu  vytvoříte nový dokument.
- 4 Klepněte na typ dokumentu v rozbalovacím seznamu a poté vyberte šablonu.
- 5 Zadejte obsah dokumentu pomocí nástrojů v horní části obrazovky a klávesnice na obrazovce.
- 6 Po dokončení práce na dokumentu klepněte na ikonu  (v levém horním rohu obrazovky), poté klepněte na možnost **Uložit** (nebo **Uložit jako**, kde zadáte název nového dokumentu) a dokument uložte.
- 7 Zadejte název dokumentu a stiskněte tlačítko **Uložit**.



Zobrazení a úpravy dokumentu v zařízení

Nyní máte možnost zobrazit a upravit celou řadu typů souborů, například dokumenty sady Microsoft Office a dokumenty ve formátu Adobe PDF, a to přímo v mobilním zařízení.

- 1 Otevřete aplikaci **POLARIS Office 5** a vyhledejte dokument.
- 2 Stiskněte dokument, který chcete zobrazit nebo upravit.
Při zobrazení dokumentů v aplikaci POLARIS Office 5 zůstávají objekty a rozvržení stejné jako v původním dokumentu.
- 3 Pokud chcete dokument upravit, klepněte na ikonu .

Google+

Aplikace Google+ vám umožní zůstat ve spojení s ostatními prostřednictvím služby sociální sítě Google.



Na domovské obrazovce klepněte na ikonu **Aplikace**  > kartu **Aplikace** > **Google**  > **Google+** .

POZNÁMKA: Tato aplikace nemusí být k dispozici v závislosti na regionu a poskytovateli služeb.

LG SmartWorld

Služba LG SmartWorld nabízí kolekci vzrušujícího obsahu – písma, motivy, hry, aplikace.

Získání přístupu ke službě LG SmartWorld z tabletu

- 1 Klepněte na ikonu  > **Aplikace** > kartu **Aplikace** > a klepnutím na ikonu  přejděte do služby LG SmartWorld.
- 2 Klepněte na tlačítko **Přihlásit** a zadejte ID uživatele a heslo pro službu LG SmartWorld. Pokud jste se ještě nepřihlásili, klepněte na odkaz **Registrovat** a získajte členství ve službě LG SmartWorld.

- 3 Stáhněte požadovaný obsah.
- Služba LG SmartWorld nemusí být u některých operátorů a v některých zemích dostupná.

POZNÁMKA: Jak postupovat, pokud není k dispozici ikona ?

- 1 Pomocí webového prohlížeče v mobilním telefonu přejděte do služby LG SmartWorld (www.lgworld.com) a vyberte svou zemi.
- 2 Stáhněte si aplikaci LG SmartWorld.
- 3 Spusťte a nainstalujte stažený soubor.
- 4 Otevřete aplikaci LG SmartWorld klepnutím na ikonu .



Speciální výhody pouze ve službě LG SmartWorld



- 1 Vyzdobte si svůj chytrý telefon ve vlastním stylu, použijte domovská témata, témata klávesnice a písmo z LG SmartWorld. (Tato služba je však k dispozici pouze pro určitá zařízení. Na webových stránkách LG SmartWorld si zkontrolujte, zda je služba k dispozici).
- 2 Užívejte si speciální služby LG SmartWorld prostřednictvím pravidelných reklamních akcí.





Web

Internet

Tato aplikace umožňuje prohlížení Internetu. Prohlížeč vám rychle zprostředkuje pestrý a bohatý svět her, hudby, zpráv, sportu, zábavy a mnoha dalších věcí přímo ve vašem tabletu – ať jste kdekoli a ať se zajímáte o cokoli.

Na domovské obrazovce klepněte na ikonu **Aplikace**  > kartu **Aplikace** > **Internet** .

	Klepnutím spustíte funkci QSlide.
	Klepnutím se přesunete o jednu stránku zpět.

	Klepnutím se přesunete o jednu stránku dopředu na stránku, k níž jste se připojili později než k aktuální stránce. To je opačný postup než v případě stisknutí klávesy Zpět  , která vás vrátí na předchozí stránku.
	Klepnutím obnovíte nebo zastavíte aktuální stránku.
	Klepnutím přejdete na domovskou stránku.
	Klepnutím získáte přístup k záložkám.



Stisknutím zobrazíte další možnosti.

Otevření stránky

- Chcete-li otevřít novou stránku, klepněte na ikonu v horní části prohlížeče.
- Pokud chcete přejít na jinou webovou stránku, klepněte na kartu v horní části obrazovky a stránku zobrazte.

Záložky

Chcete-li otevřít stránku označenou záložkou, klepněte na ikonu na panelu nástrojů prohlížeče a jednu stránku vyberte.

Historie

Klepnutím na ikonu na panelu nástrojů prohlížeče a výběrem karty **Historie** otevřete webovou stránku ze seznamu nedávno navštívených stránek. Chcete-li historii vymazat, klepnutím na ikonu vymažte celou historii.

Použití režimu čtení



Pro snazší čtení zobrazuje váš tablet zjednodušenou webovou stránku.

Prohlížejte si zprávy nebo příspěvky z blogů snadno a bez rozptylování – díky režimu čtení si můžete stránky prohlížet bez zbytečného balastu.

Klepněte na ikonu na panelu nástrojů prohlížeče.



Používání aplikace QSlide

Tato funkce vám umožní přístup k internetu bez nutnosti zavírat aktuální aplikaci.

Při prohlížení obsahu v prohlížeči klepněte na ikonu . Poté můžete procházet další informace ve vašem tabletu. Chcete-li zobrazit prohlížeč na celou obrazovku, klepněte na ikonu .



Stahování souborů

V aplikaci Stahování si můžete zobrazit stažené soubory.

Na domovské obrazovce klepněte na ikonu **Aplikace**  > kartu **Aplikace** > **Stahování** .

Chrome

Aplikace Chrome umožňuje vyhledávání informací a prohlížení webových stránek.

Na domovské obrazovce klepněte na ikonu **Aplikace**  > kartu **Aplikace** > **Chrome** .

POZNÁMKA: Tato aplikace nemusí být k dispozici v závislosti na regionu a poskytovateli služeb.

Prohlížení webových stránek

Klepněte do adresního řádku (v horní části obrazovky), zadejte webovou adresu nebo kritérium vyhledávání a na klávesnici klepněte na tlačítko .

Otevření stránky

- Chcete-li přejít na novou stránku, klepněte na ikonu  v horní části prohlížeče.
- Pokud chcete přejít na jinou webovou stránku, klepněte na kartu v horní části obrazovky a stránku vyberte.

Vyhledávání na internetu pomocí hlasu

Klepněte na pole adresy, klepněte na ikonu , řekněte klíčové slovo a vyberte jedno z navrhovaných klíčových slov, která se objeví.

POZNÁMKA: Tato funkce nemusí být k dispozici v závislosti na regionu a poskytovateli služeb.

Synchronizace s jinými zařízeními

Tato možnost slouží k synchronizaci otevřených karet a záložek s aplikací Chrome na jiném zařízení, kde jste přihlášení ke stejnému účtu Google.

Chcete-li zobrazit otevřené karty na jiném zařízení, klepněte na možnost **ikonu Menu**  > **Nedávno použité karty**. Na všech zařízeních musíte být přihlášení ke stejnému účtu Google. Vyberte webovou stránku, kterou chcete otevřít.

Přidání a zobrazení záložek

Pokud chcete přidat záložky, klepněte na možnost  na řádku pro adresu URL.

Chcete-li otevřít stránku označenou záložkou, klepněte na **ikonu Menu**  > **Záložky** a vyberte požadovanou stránku.

Možnosti nabídky aplikace Chrome

Klepnutím na **ikonu Menu**  zobrazíte následující možnosti.



- **Nová karta** – klepnutím otevřete novou kartu webové stránky.
- **Nová anonymní karta** – klepnutím otevřete novou anonymní kartu.
- **Záložky** – zobrazí webové stránky, které máte v záložkách.

- **Nedávno použité karty** – zobrazí webové stránky, které máte otevřené na jiných zařízeních.
- **Historie** – zobrazí údaje o vašem procházení (navštívené webové stránky).
- **Sdílet...** – umožňuje sdílet danou webovou stránku.
- **Tisk...** – klepnutím danou webovou stránku vytisknete. Po zvolení této možnosti se automaticky vyhledá tiskárna ve vaší síti nebo ručně zadáte tiskárnu, která se má použít.
- **Hledat na stránce** – umožňuje vyhledat text na aktuální webové stránce.
- **Přidat na plochu** – umožňuje přidat zkratku na aktuální stránku na vaší domovské obrazovce.

- **Verze webu pro PC** – zaškrtnutím zobrazíte webovou stránku na tabletu jako pracovní plochu počítače.
- **Nastavení** – umožňuje změnit nastavení specifická pro aplikaci Chrome.
- **Nápověda a zpětná vazba** – zobrazí informace o použití aplikace Chrome na vašem tabletu a umožní vám poskytnout vývojářům aplikace Chrome zpětnou vazbu.

Nastavení

Přístup k menu Nastavení

- 1 Na domovské obrazovce klepněte na ikonu **Aplikace**  > kartu **Aplikace** > **Nastavení** .

NEBO

- Na domovské obrazovce stiskněte a přidržte **klávesu Nové aplikace**  > **Systémová nastavení**.
- 2 Vyberte kategorii nastavení a proveďte požadovanou možnost.

BEZDRÁTOVÉ SÍTĚ

Wi-Fi

Wi-Fi – zapne funkci Wi-Fi, jež aktivuje připojení k dostupným sítím Wi-Fi. Zobrazí se seznam dostupných sítí Wi-Fi. Klepnutím na vybranou síť aktivujete připojení.

POZNÁMKA: Klepnutím na možnost **Hledat** hledejte dostupné sítě Wi-Fi.

Klepněte na **ikonu Menu**  v menu Wi-Fi a získejte přístup k následujícím možnostem.

Přidat síť Wi-Fi – umožňuje ručně zadat novou síť Wi-Fi.

Uložená síť Wi-Fi – Umožňuje odstranit síť Wi-Fi z seznamu uložených sítí.

Pokročilý Wi-Fi – přístup k pokročilým možnostem Wi-Fi.

Interaktivní výukový program – zobrazí některé užitečné výukové programy pro funkci Wi-Fi.

TIP! Získání adresy MAC

K nastavení připojení v některých bezdrátových sítích s filtrováním adres MAC bude možná nutné zadat do směrovače adresu MAC vašeho tabletu.

Adresu MAC naleznete v následujícím uživatelském rozhraní: Na domovské obrazovce klepněte na ikonu **Aplikace**  >

Nastavení  > **Wi-Fi** > **ikonu Menu**  >

Pokročilý Wi-Fi > **Adresa MAC**.

Bluetooth

Chcete-li použít připojení Bluetooth, vypněte nebo zapněte funkci bezdrátového připojení Bluetooth. Zapnutí funkce Bluetooth umožňuje spárovat a připojit se k dalším zařízením Bluetooth.

Klepněte na **ikonu Menu**  v menu Bluetooth a získáte přístup k následujícím možnostem.

Upravit jméno tabletu – změna názvu tabletu kvůli snazší identifikaci při párování a připojování. Zadejte nové jméno tabletu, poté klepněte na možnost **Uložit**.

Vypršení času viditelnosti – nastavení intervalu, po který mohou ostatní zařízení Bluetooth váš tablet vidět a spárovat nebo

spojit se s ním. Vyberte z možností **2 minut**, **5 minut**, **1 hodina** a **Bez konce platnosti**.

Přijato souborů. – zobrazí seznam souborů, které jste přijali pomocí funkce Bluetooth.

Interaktivní výukový program – zobrazí některé užitečné výukové programy pro funkci Bluetooth.

Mobilní data

Zobrazí využití dat během zvolených časových období. Klepnutím na aplikaci ze seznamu zobrazíte její využití dat.

Sdílet & Připojit

Umožňuje vám nakonfigurovat různé možnosti sdílení dat a připojení k jiným zařízením.

SmartShare Beam – umožňuje přijímat multimediální obsah z telefonů nebo tabletů LG.

POZNÁMKA: Pro aktivaci funkce SmartShare Beam musíte povolit Wi-Fi.

Mediální server – slouží ke sdílení mediálního obsahu s blízkými zařízeními přes DLNA.

Miracast – umožňuje bezdrátový přenos obrazovky a zvuku telefonu na hardwarový klíč LG Miracast nebo na televizor.

POZNÁMKA: Pro rychlé spuštění funkce Miracast klepněte na ikonu Miracast na panelu oznámení. Při přenosu nelze současně použít Mobile Hotspot.

LG PC Suite – umožňuje vám použít LG PC Suite pro přenos hudby a obrázků mezi počítačem a vaším tabletem.

Tethering & Sítě

Umožňuje vám připojit jiná zařízení k tabletu za účelem použití internetu nebo provedení síťových nastavení.

Tethering pomocí USB – Umožňuje vám zapnout USB tethering a připojit další zařízení pro sdílení dat.

Wi-Fi hotspot – Umožňuje vám zapnout Wi-Fi hotspot a připojit další zařízení k telefonu prostřednictvím Wi-Fi.

Tethering přes Bluetooth – Umožňuje vám zapnout Bluetooth tethering a připojit další zařízení k tabletu pomocí bluetooth.

Nápověda – Nabízí vám informace o funkcích USB tethering, Wi-Fi hotspot a Bluetooth tethering.

Režim V letadle – umožňuje vám vypnout všechna bezdrátová připojení, jako je Wi-Fi a Bluetooth.

Mobilní síť – umožňuje vám nastavit povolení nebo zákaz datového přístupu na vašem tabletu.

VPN – Umožňuje vám nastavit a spravovat VPN (Virtual Private Networks).

ZAŘÍZENÍ

Zvuk

Zvukové profily – umožňuje nastavit zvukový profil na hodnotu **Zvuk**, **Pouze vibrace** nebo **Nerušit**.

Hlasitost – ovládání hlasitosti pro **Zvuky upozornění**, **Odezva na dotyk a systém**, a **Hudba, video, hry a další média**.

Intenzita vibrací – umožňuje vám nastavit intenzitu vibrací pro hovory, oznámení a odezvy na dotek.

Zvuky upozornění – umožňuje nastavit výchozí vyzváněcí tón pro oznámení.

Nerušit - Umožňuje nastaviť rozvrh, kedy oznámenia nemajú rušiť. Môžete nastaviť povolenie vyrušenia pre isté funkcie, keď nastavíte možnosť lba dôležité.

Uzamčená obrazovka - Umožňuje zobrazit' alebo skryť oznámenia na uzamknutej obrazovke.

Aplikace - Umožňuje zabrániť aplikáciám zobrazit' oznámenia alebo nastaviť, aby aplikácie zobrazovali oznámenia s prioritou, keď je položka Nerušit nastavená na možnosť lba dôležité.

Zvuk dotyku - umožňuje nastaviť tablet tak, aby při stisknutí tlačítek, ikon a dalších položek na obrazovce přehrával tóny jako reakci na vaše stisknutí.

Zvuky uzamčení obrazovky - umožňuje nastaviť tablet tak, aby při zamykání a odemykání obrazovky přehrával tóny.

Vibrovať při poklepání - umožňuje nastaviť vibrace jako zpětnou vazbu při stisknutí obrazovky tabletu.

Displej

Domovská obrazovka

Téma - slouží k nastavení tématu obrazovky vašeho zařízení.

Tapeta - slouží k nastavení tapety použité na domovské obrazovce.

Efekt obrazovky - slouží k nastavení efektu použitého při posouvání z jedné obrazovky na druhou.

Povolit smyčkování Domovské obrazovky – zaškrtnutím nastavíte nepřerušované procházení domovských obrazovek, takže nebude nutné po dosažení jednoho konce procházet zase zpět opačným směrem.

Výchozí zálohování a obnovení – umožňuje zálohovat a obnovovat konfigurace aplikací a widgetů a témata.



Nápověda – zobrazí informace o domovské obrazovce.

Uzamknout obrazovku

Vyberte zámek obrazovky – umožní nastavení typu zámku obrazovky pro zabezpečení tabletu.

POZNÁMKA: Po inovování na operačný systém Lollipop nemusí být zámek obrazovky dostupný okrem možností Vzor, PIN a Heslo.

V takom prípade odstráňte certifikáty zabezpečenia a výberom položiek

Aplikácie  > **Nastavenia**  >

Zabezpečeni > **Vymazať úložisko**, a potom nastavte zámek obrazovky.

Při vymazávání úložiště buďte opatrní, protože všechny certifikáty zabezpečení, které jste nainstalovali, budou smazány.

Smart Lock – nastavením tohoto zámku můžete ponechat tablet odemčený, když je připojen k důvěryhodnému zařízení Bluetooth, když je na důvěryhodném místě, doma či v zaměstnání nebo když rozpozná vaši tvář.

Efekt obrazovky – nastavení možností efektu obrazovky.

Tapeta – umožňuje nastavit tapetu uzamčené obrazovky. Vyberte ji ze složky

Galerie nebo **Galerie tapet**.

Zkratky – umožňuje měnit zkratky na obrazovce uzamčené pomocí Posunutí.

Info. o vlastníkovi – umožňuje zadat informace o kontaktu ke zobrazení na uzamčené obrazovce pro případ ztráty tabletu.

Časovač zámku – slouží k nastavení doby před automatickým zamčením obrazovky po vypršení prodlevy obrazovky.

Vypínací tlačítko okamžitě uzamýká – zaškrtněte, pokud chcete okamžitě zamknout obrazovku po stisknutí tlačítka Napájení/Zamknout. Toto nastavení má přednost před nastavením funkce Časovač bezpečnostního uzamčení.

Jas – umožňuje upravit jas obrazovky. Stisknutím možnosti **Noční jas** nastavíte jas na 0 % automaticky v době 12:00 - 6:00.

Interval vypnutí obrazovky – nastavte dobu, po které se obrazovka automaticky vypne.

Efekt vypnutí obrazovky – slouží k nastavení efektu používaného při vypnutí obrazovce.

Automatické otočení obrazovky – při otočení tabletu automaticky přepne orientaci.

Spořič obrazovky – klepnutím na vypínač spořiče obrazovky  tuto funkci zapnete nebo vypnete. Možnost zapnuto umožní zobrazit spořič obrazovky, pokud je tablet v režimu spánku v dokovací stanici nebo při nabíjení. Vyberte z možností **Hodiny**, **Fotky** **Google**.

POZNÁMKA: Když je zapnutý spořič obrazovky, může být nabíjení pomalé.

Typ písma – změna písma na displeji.

Velikost písma – změna velikosti písma na displeji.

Chytrá obrazovka – obrazovka zůstane zapnutá, jestliže zařízení rozpozná, že se díváte na obrazovku.

Domovská dotyková tlačítka – umožňuje nastavit, která dotyková domovská tlačítka se zobrazí a kde na liště budou umístěna. Můžete vybrat také barvu pozadí.

Kalibrace pohybového snímače – umožňuje zlepšit přesnost náklonu a rychlost snímače.

Úložiště

INTERNÍ ÚLOŽIŠTĚ – zobrazuje celkový objem místa v paměti zařízení a seznam typu dat, která zabírají místo.

KARTA SD – zobrazuje celkový objem místa v paměti na kartě microSD.

Připojit/Odpojit kartu SD – slouží k zapojování a odpojování karty microSD ve vašem počítači, takže můžete zobrazit data uložená na kartě, naformátovat kartu nebo ji bezpečně odebrat. Toto nastavení je ztlumené, jestliže není nainstalována žádná karta microSD, jestliže jste ji už odpojili nebo jestliže jste ji zapojili na vašem počítači.

Smazat kartu SD – trvale smaže vše na kartě microSD a připraví ji pro používání v tabletu.

Baterie

INFO O BATERII – slouží k zobrazení kapacity baterie využívané pro aktivity zařízení. Stav baterie je zobrazen v procentech. Je zobrazena také zbývající doba používání.

Využití baterie – Zobrazí využitie batérie.

Procento nabití baterie na stavovém řádku – zobrazuje procenta akumulátoru na stavovém řádku.

Úsporný režim – umožňuje spravovat baterii pomocí položek úsporného režimu. Klepnutím na vypínač  tuto funkci zapnete. Klepnutím na možnost **Úsporný režim** zobrazíte následující možnosti.

- **ZAPNOUT ÚSPORNÝ REŽIM:** nastavení úrovně nabití baterie, při které se zapíná

úsporný režim. Vyberte si z možností Ihned, 5 % baterie a 15 % baterie.

Nápověda – stisknutím získáte přístup k tipům pro úsporný režim.

Smart cleaning

Můžete spravovat nepoužívané aplikace, uložené soubory nebo dočasné internetové soubory.

Aplikace

Zobrazí seznam aplikací, například aktuálně spuštěných či stažených.

Přejed'te prstem doleva a doprava a zobrazte jednu z karet v horní části obrazovky; tím se zobrazí podrobné informace pro **STAŽENÉ**, **NA KARTĚ SD**, **SPUŠTĚNÉ**, a **VŠE** aplikace.

Klepnutím na záznam se zobrazí více informací, klepnutím na **Vynutit ukončení** (nebo **Zastavit**) a následným klepnutím na **OK** se zastaví.

Výchozí aplikace pro zasílání zpráv

Můžete si zvolit výchozí aplikaci pro zprávy.

Dvojité okno

Rozdělené zobrazení – umožní zařízení automaticky otevřít dvojitě okno při klepnutí na odkaz na celé obrazovce nebo při klepnutí na přílohu e-mailu (pouze obrázky).

Nápověda – zobrazí informace nápovědy týkající se používání funkce dvojitěho okna.

OSOBNÍ

Cloud

Klepnutím na možnost **Přidat účet** přidáte účet cloudu. K účtům cloudu máte přístup z tohoto menu. Klepnutím na **ikonu Menu**  můžete nahrávat soubory.

Uživatel

Toto menu zobrazuje aktuální uživatele, které jste vytvořili.

Pokud je tablet zamknutý, přidat uživatele - umožňuje přidat nového uživatele, ať už je tablet uzamknutý.

Přidat uživatele - umožní přidat nový účet k tabletu a použít funkci s více uživateli.

Umístění

Režim

- **Vysoká přesnost (GPS a síť)** – použití sítě GPS a Wi-Fi k odhadu polohy.
- **Úspora baterie (pouze síť)** – použití sítě Wi-Fi k odhadu polohy.
- **Pouze senzory zařízení (Pouze GPS)** – použití GPS k přesnému zjištění polohy.

POSLEDNÍ ŽÁDOST O UMÍSTĚNÍ – zobrazí aplikace, které naposledy vyžadovaly informace o poloze.

Fotoaparát – umožňuje provádět na zařízení označení umístění na fotografiích a videích.

Hlášení polohy Google – možnost zobrazení nastavení lokalizace Google.

Zabezpečení

Kódování tabletu – umožňuje z bezpečnostních důvodů šifrovat data v tabletu. Při každém zapnutí tabletu budete vyzváni k vložení kódu PIN pro dekódování tabletu.

Šifrování datové karty SD – umožňuje z bezpečnostních důvodů šifrovat data na kartě MicroSD.

Nastavení zámku karty SIM – Umožňuje vám nastavit, zda požadujete PIN kód, nebo, je-li nastaven, tento PIN kód změnit.

Viditelné zadávání hesla – při zadávání se zobrazuje poslední znak skrytého hesla.

Správci zařízení – umožňuje zobrazit nebo deaktivovat správce zařízení.

Neznámé zdroje – umožňuje instalaci aplikací, které nepochází z obchodu Play Store.

Ověřte aplikace – umožňuje zakázat nebo varovat před instalací aplikací, které mohou způsobit poškození.

Typ úložiště – zobrazí typ úložiště pro certifikáty.

Důvěryhodné přihlašovací údaje – slouží k zobrazení důvěryhodných certifikátů CA.

Instalovat z umístění – výběr instalace zašifrovaných certifikátů.

Vymazat úložiště – slouží k odebrání všech certifikátů.

Trust agents – Zobrazte nebo deaktivujte důvěryhodných zástupců.

Připnout na displej – Tato funkcia umožňuje uzamknout zariadenie tak, aby mal k pripnutým aplikáciám prístup len aktuálny používateľ. Je to užitočná funkcia pre používateľov, ktorí majú deti.

Aplikace s přístupem ke spotřebě – umožňuje zobrazit informace o používání aplikací.

Účty a synchronizace

Umožňuje aplikacím synchronizovat data na pozadí bez ohledu na to, zda v nich aktivně pracujete nebo ne. Deaktivace **Data jsou synchronizována automaticky** může snížit odběr napájení baterie a omezí (avšak neodstraní) používání dat.

Jazyk a vstup

Nastavení položky Jazyk a vstup použijte k výběru jazyka pro text v tabletu a ke konfiguraci klávesnice na obrazovce, včetně slov, která jste přidali do jejího slovníku.

Zálohování a restart

Zálohovat moje data – tuto možnost nastavte za účelem zálohování svých nastavení a dat aplikací na serveru Google.

Účet zálohy – nastavte účet, na který chcete zálohovat data.

Automatické obnovení – nastavením této možnosti obnovíte svá nastavení a data aplikací při přeinstalování aplikací v zařízení.

Služba LG Backup – zálohuje všechny informace v zařízení a obnoví je v případě ztráty dat nebo pořízení nového telefonu.

- **Kopírovat & Přijmou data** – umožňuje přenos údajov, například fotografií, kontaktov a hudby medzi zariadeniami.
- **Zálohování a obnovení** – umožňuje udržat údaje v bezpečí.

Obnovení továrních dat – obnoví nastavení na výchozí tovární hodnoty a vymaže veškerá vaše data. Pokud tablet takto resetujete, zobrazí se výzva k zadání stejných informací jako při prvním spuštění systému Android.

SYSTEM

Klávesová zkratka

Umožňuje vypnout a zapnout klávesové zkratky.

Datum a čas

Nastavení Datum a čas použijte k nastavení způsobu, jakým budou zobrazena data. Tato nastavení můžete použít také k nastavení vlastního času a časového pásma namísto získání aktuálního času z mobilní sítě.

Usnadnění

Nastavení funkce Usnadnění použijte ke konfiguraci modulů plug-in usnadnění instalovaných v tabletu.

POZNÁMKA: Vyžaduje přidání dalších modulů plug-in.

TalkBack – umožňuje nastavit funkci Talkback, která pomáhá lidem se zhoršeným viděním prostřednictvím poskytování verbální zpětné vazby. Funkci TalkBack můžete zapnout klepnutím na přepínač  v pravém horním rohu obrazovky. Po klepnutí na možnost **Nastavení** ve spodní části obrazovky můžete upravit nastavení funkce TalkBack.

Velikost písma – zaškrtnutím zvětšíte velikost textu.

Invertovat barvu – zaškrtnutím invertujete barvy obrazovky a obsahu.

Nastavení barev – nastavení zobrazení obrazovky na větší barevný kontrast. Klepnutím na vypínač  tuto funkci zapnete. Poté klepněte na obrazovku a přetažením prstu po obrazovce libovolným směrem nastavte barevný kontrast, který vám vyhovuje.

Zvětšit dotykem – umožňuje zvětšování a zmenšování pomocí trojitého poklepání na obrazovku.

Odstíny obrazovky – ztlumí podsvícení obrazovky.

Dostupnost zástupce – aktivací této funkce umožníte rychlý přístup k funkcím ve dvou krocích.

Výstup text na řeč – slouží k nastavení preferovaného převodního programu

a rychlosti řeči. Také se přehraje krátká demonstrace syntézy řeči. Zobrazuje se také výchozí stav jazyka.

Typ zvuku – nastaví typ zvuku. Vyberte možnost **Mono** nebo **Stereo**.

Vyvážení zvuku – nastaví cestu zvuku. Nastavuje se pomocí posuvníku na liště.



Vypnout všechny zvuky – vypne všechny zvuky.

Titulek – úprava nastavení titulků pro osoby se sluchovým postižením. Klepnutím na vypínač  tuto funkci zapnete. Nastavte požadovaný jazyk, velikost textu a styl titulků.

Doba zpětné vazby při dotyku – nastavení doby zpětné odezvy při dotyku. Vyberte z možností **Krátké**, **Střední** a **Dlouhé**.

Touch assistant – Zobrazí dotykové rozhraní se snadným přístupem k vybraným akcím.

Interval vypnutí obrazovky – slouží k nastavení doby před vypnutím obrazovky.

Oblasti dotykového ovládání – Klepnutím na vypínač  tuto funkci zapnete. Umožňuje omezit dotykové ovládání na vybrané oblasti obrazovky. Současným stisknutím **tlačítka Snížit hlasitost**  a **klávesy Plocha**  se funkce aktivuje a deaktivuje.

Automatické otočení obrazovky – zaškrtnutím umožníte zařízení otočit obrazovku podle orientace zařízení (portrét nebo na šířku).

Hlasové potvrzení hesla – pokud tuto možnost zaškrtnete, zadávaná hesla budou pro potvrzení přečtena.

zástupce Nastavení dostupnosti – nastavení rychlého a snadného přístupu k vybraným funkcím trojitým klepnutím na klávesu Domů.

Jednodotekový vstup – umožňuje zadávat písmena každým dotykem prstu na klávesnici LG.

Přístup pomocí přepínačů – Umožňuje komunikovat se zařízením pomocí jednoho nebo viacerých prepínačov, ktoré fungujú ako tlačidlá na klávesnici. Táto ponuka môže byť užitočná pre používateľov s pohybovým obmedzením, ktoré im bráni v priamej interakcii s vaším zariadením.

Quick Cover

Aktivací tohoto menu se obrazovka při použití aplikace Quick Cover automaticky zapne nebo vypne.

Tisk

Umožňuje vytisknout obsah určitých obrazovek (například webové stránky zobrazené v prohlížeči Chrome) na tiskárně připojené ke stejné síti Wi-Fi jako vaše zařízení Android.

Informace o tabletu

Toto menu umožňuje správu aktualizací softwaru a zobrazování různých informací souvisejících s tímto tabletem.

Jméno tabletu – umožňuje nastavit jméno tabletu.

Centrum aktualizací – umožňuje sledovat aktualizace aplikací a softwaru.

Sít' – Umožňuje vám zobrazit informace o síti vašeho tabletu.

Stav – Umožňuje zobrazení telefonního čísla vašeho tabletu, IMEI a IMEI SV.

Baterie – umožňuje zobrazit stav baterie, úroveň nabití baterie a informace o využití baterie.

Hardwarové informace – umožňuje zobrazit číslo modelu, adresu IP, dobu provozu, CSN, adresu MAC sítě Wi-Fi a adresu Bluetooth.

Softwarové informace – umožňuje zobrazit verzi systému Android, verzi jádra, číslo sestavení a verzi softwaru.

Právní informace – umožňuje zobrazit ujednání o autorských právech aplikací LG, licence open source a právní informace společnosti Google.

LG Backup

Informace o záloze a obnovení dat zařízení

Doporučuje se pravidelně vytvářet a ukládat soubor zálohy na interní úložiště, zejména před aktualizací jakéhokoli softwaru. Pokud budete mít v paměťovém úložišti k dispozici aktuální soubor zálohy, umožní vám to obnovit data zařízení v případě jeho ztráty, odcizení nebo poškození za neočekávaných událostí.

Tato aplikace LG Záloha je podporována mezi telefony smartphone společnosti LG, jinými verzemi softwaru nebo operačního systému. Při nákupu nových smartphonů a tabletů LG



tak můžete data svého současného zařízení zálohovat na nové zařízení.

Jestliže je aplikace Záloha LG na smartphonech a tabletech předinstalována, můžete zálohovat a obnovovat většinu svých dat, včetně stažených a předinstalovaných aplikací, záložek, položek kalendáře, kontaktů, nastavení domovské obrazovky, zpráv a systémových nastavení. Můžete také:

- Provést ruční zálohu dat zařízení.
- Obnovit data zařízení.

UPOZORNĚNÍ! Pro ochranu před neočekávaným vypnutím v průběhu zálohování nebo obnovování v důsledku nedostatečného nabití baterií byste měli baterie vždy udržovat plně nabitě.

Záloha dat tabletu



- 1 Na domovské obrazovce klepněte na ikonu **Aplikace**  > **Nastavení**  > **Zálohování a restart** > **Služba LG Backup** > **Zálohování a obnovení** > **Záloha**.
- 2 Na obrazovce Umístění zálohy stiskněte možnost **Interní úložiště** nebo **Karta SD**, poté klepněte na možnost **Další**.
- 3 Zaškrtněte políčko vedle položek, které

chcete zálohovat, a vyberte možnost **Další**.

- 4 Přečtěte si informace na obrazovce a klepněte na možnost **Spustit**.
- 5 Po ukončení zálohování všech vybraných souborů se zobrazí zpráva **Záloha dokončena**.

Obnova dat tabletu

POZNÁMKA: Všechny soubory uložené v tabletu budou před obnovením souboru zálohy smazány. Soubor zálohy je třeba zkopírovat do jiného umístění.

- 1 Na domovské obrazovce klepněte na ikonu **Aplikace**  > **Nastavení**  > **Zálohování a restart** > **Služba LG Backup** > **Zálohování a obnovení** > **Obnovení souboru a řízení**.
- 2 Na obrazovce Obnovit vyberte soubor zálohy obsahující data, která chcete obnovit.
- 3 Zaškrtněte políčko vedle položky, kterou chcete obnovit, a výběrem možnosti **Další** ji obnovte na tabletu.

POZNÁMKA: Mějte na paměti, že data tabletu budou přepsána obsahem zálohy.

- 4 Pokud je soubor zálohy šifrovaný, zadejte heslo, které jste při šifrování nastavili.

- 5 Po obnovení všech vybraných souborů bude tablet automaticky restartován.

POZNÁMKA: Při vytváření zálohy můžete nastavit možnost **Zámek souborů zálohy** a soubory zálohy ochránit pomocí šifrování.

Na hlavní obrazovce LG Záloha stiskněte **ikonu Menu**  > **Nastavit heslo** a zadejte heslo a náповědu pro případ, že heslo zapomenete. Jakmile nastavíte heslo, musíte jej zadávat pokaždé, když chcete provést zálohu nebo obnovení.

Aktualizace softwaru tabletu

Aktualizace softwaru tabletu



Tato funkce vám umožňuje pohodlně aktualizovat firmware tabletu na nejnovější verzi z internetu, aniž by bylo nutné navštívit servisní středisko. Další informace o používání této funkce najdete na webu:

<http://www.lg.com>.

Aktualizace firmwaru tabletu vyžaduje plnou pozornost uživatele po celou dobu trvání procesu aktualizace. Než budete pokračovat, prostudujte si všechny pokyny a poznámky v jednotlivých krocích. Odstraněním datového kabelu USB nebo baterie během aktualizace můžete tablet vážně poškodit.

Aktualizace softwaru tabletu LG vzduchem (OTA)

Tato funkce umožňuje pohodlnou aktualizaci firmwaru v tabletu na novější verzi vzduchem (OTA) bez nutnosti připojení datového kabelu USB. Tato funkce je k dispozici pouze pokud společnost LG vytvoří novější verzi firmwaru, která je dostupná pro vaše zařízení. Nejprve můžete zkontrolovat verzi softwaru v tabletu:

Na domovské obrazovce klepněte na ikonu **Aplikace**  > **Nastavení**  > **Informace o tabletu** > **Softwarové informace**.

Chcete-li provést aktualizaci softwaru tabletu, klepněte na domovské obrazovce

na ikonu **Aplikace**  > **Nastavení**  > **Informace o tabletu** > **Centrum aktualizací** > **Aktualizace softwaru** > **Zkontrolovat dostupnost aktualizace.**

POZNÁMKA: Společnost LG si vyhrazuje právo vytvořit aktualizace firmwaru dostupné pouze pro vybrané modely na základě vlastního rozhodnutí a nezaručuje dostupnost novější verze firmwaru pro všechny modely telefonů.

POZNÁMKA: Během procesu aktualizace softwaru tabletu může dojít ke ztrátě vašich osobních dat z interní paměti tabletu, včetně informací o vašem účtu Google a jakýchkoli dalších účtech, dat a nastavení systému a aplikací, jakýchkoli stažených aplikací a licence DRM. Společnost LG vám proto doporučuje, abyste před aktualizací softwaru tabletu zálohovali svá osobní data. Společnost LG nepřebírá odpovědnost za jakoukoli ztrátu osobních dat.

Příslušenství

S tabletem lze používat následující příslušenství. (Níže popsané položky mohou být volitelné.)

Cestovní adaptér

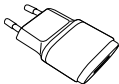

Kabel USB



Stručná příručka



POZNÁMKA:

- Vždy používejte originální příslušenství LG. Jinak může dojít ke zneplatnění záruky.
- Příslušenství se v různých regionech může lišit.

Řešení problémů

V této kapitole jsou uvedeny některé problémy, které se mohou při používání tabletu objevit. Některé problémy vyžadují, abyste se obrátili na poskytovatele služeb, ale většinu problémů snadno vyřešíte sami.

Zpráva	Možné příčiny	Možné způsoby řešení
Nelze nastavit žádné aplikace	Poskytovatel služeb funkci nepodporuje nebo je vyžadována registrace.	Obráťte se na poskytovatele služeb.

Zpráva	Možné příčiny	Možné způsoby řešení
Chyba nabíjení	Baterie není nabitá.	Nabijte baterii.
	Okolní teplota je příliš vysoká nebo nízká.	Ujistěte se, zda se tablet nabíjí při normální teplotě.
	Problém s kontakty	Zkontrolujte nabíječku a její připojení k tabletu.
	Žádné napětí	Zapojte nabíječku do jiné elektrické zásuvky.
	Vadná nabíječka	Vyměňte nabíječku.
	Špatná nabíječka	Používejte pouze originální příslušenství LG.

Zpráva	Možné příčiny	Možné způsoby řešení
Není možné přijímat ani odesílat fotografie	Paměť je plná.	Smažte některé obrázky ve vašem tabletu.
Nelze otevírat soubory	Nepodporovaný formát souboru	Ověřte si, které formáty souborů jsou podporovány.
Žádný zvuk	Režim vibrací	Zkontrolujte stav nastavení v menu zvuku a ověřte, zda se nenacházíte v režimu vibrací nebo v tichém režimu.



SLOVENSKY

Návod na používanie

- Zobrazenia obrazovky a ilustrácie sa môžu líšiť od tých, ktoré uvidíte na vašom zariadení.
- Niektoré časti tohto návodu sa nemusia vzťahovať na vaše zariadenie v závislosti od softvéru zariadenia alebo vášho poskytovateľa služieb. Všetky informácie v tomto dokumente môžu podliehať zmenám bez predchádzajúceho upozornenia.
- Toto zariadenie nie je vhodné pre osoby so zrakovým postihnutím, pretože používa dotykovú klávesnicu.
- Autorské práva ©2015 LG Electronics, Inc. Všetky práva vyhradené. LG a logo LG sú registrované obchodné značky spoločnosti LG Group a jej príslušných spoločností. Všetky ostatné obchodné značky sú majetkom príslušných vlastníkov.
- Google™, Google Maps™, Gmail™, YouTube™, Hangouts™ a Google Play™ sú obchodné značky spoločnosti Google, Inc.



Obsah

Informácie o tomto návode na použitie.....	8	Monitorovanie a kontrola procesov, ktoré používajú batériu	40
Informácie o tomto návode na použitie	8	Vloženie SIM karty.....	40
Obchodné značky	9	Vloženie karty microSD.....	42
DivX HD.....	9	Vybratie karty microSD	42
Pokyny na bezpečné a účinné používanie	12	Formátovanie karty microSD	43
Dôležité upozornenie	28	Zamknutie a odomknutie obrazovky	44
Oboznámenie sa so zariadením.....	34	Zapnutie obrazovky pomocou funkcie KnockON.....	44
Prehľad tabletu	34	Odomknutie obrazovky pomocou funkcie Knock Code	45
Nabíjanie tabletu.....	38	Východisková obrazovka.....	46
Optimalizácia životnosti batérie.....	39	Tipy pre dotykovú obrazovku.....	46
Predĺženie životnosti batérie.....	39	Poklepanie alebo dotyk.....	46
Kontrola úrovne nabitia batérie.....	40		

Stlačenie a podržanie.....	46	Zmena usporiadania možností rýchlych nastavení v paneli upozorneniami.....	56
Ťahanie	47	Aplikácia QSlide na paneli upozornení	56
Potiahnutie alebo posúvanie prstom.....	47	Použitie aplikácie QSlide	57
Dvojité poklepanie.....	47	Ikony upozornení v stavovom riadku	57
Priblíženie rozťahnutím prstov	48	Viacerí používatelia.....	58
Otáčanie obrazovky.....	48	QSlide.....	60
Základná obrazovka.....	48	Zaznamenanie snímky obrazovky	62
Prispôsobenie základnej obrazovky	50	Zaznamenanie snímky obrazovky pomocou funkcie QuickMemo+	63
Otvorenie, prepnutie a zastavenie aplikácií	51	Zachytenie snímky obrazovky pomocou funkcie Nasnímať viac	63
Používanie Dve okná.....	51	Spôsoby zadávania textu	63
Prispôsobenie ikon aplikácií na základnej obrazovke.....	52	Zadávanie navrhovaných slov pomocou ovládania gestami.....	65
Rýchly prístup.....	53	Zadávanie špeciálnych znakov	66
Upozornenia	54	Používanie Zásobník klipov.....	66
Otváranie upozornení.....	54		
Rýchle nastavenia v paneli upozornení.....	56		

Nastavenie konta Google68

Pripojenie k sieťam a zariadeniam.....69

Wi-Fi.....69

Pripojenie do sietí Wi-Fi.....69

Zapnutie pripojenia Wi-Fi a pripojenie k
sieti Wi-Fi.....69

Bluetooth.....70

Zapnutie rozhrania Bluetooth a spárovanie
tabletu so zariadením Bluetooth..... 71

Odosielanie údajov pomocou funkcie
Bluetooth..... 72

Prijímanie údajov pomocou funkcie
Bluetooth..... 72

SmartShare.....73

Využívanie obsahu prostredníctvom
rôznych zariadení 73

Prehrávanie/posielanie..... 73

**Využívanie obsahu prostredníctvom
zariadení v blízkosti..... 74**

Prepájanie zariadení..... 74

Vyhľadanie ďalších zariadení 74

Používanie obsahu zo služby Cloud 74

Používanie služby Cloud..... 74

QPair.....75

PC pripojenia prostredníctvom kábla USB..... 78

Prenos hudby, fotografií a videí pomocou
režimu Multimediálne zariadenie (MTP) 78

Synchronizácia s prehrávačom Windows
Media Player..... 78

Pripojenia k počítaču pomocou kábla
USB pre používateľov systému Mac OS X.... 80

Kontakty81

Vyhľadávanie kontaktu.....81

Pridanie nového kontaktu81

Obľúbené kontakty.....	82	Zoznámte sa s hľadáčikom	89
Vytvorenie skupiny.....	83	Používanie rozšírených nastavení.....	90
Správy	84	Fotografovanie	91
Zobrazenie konverzácií.....	84	Priblíženie alebo oddialenie.....	91
Odoslanie správy.....	84	Snímanie gestom.....	91
Používanie emotikon	85	Po nasnímaní fotografie	92
Zmena nastavení správ	85	Prezeranie uložených fotografií.....	93
E-mail	86	Nahratie videa.....	94
Správa e-mailového konta	86	Prehrávanie uložených videí.....	94
Práca s priečinkami kont.....	87	Galéria	95
Vytvorenie a odoslanie e-mailu	87	Zobrazovanie obrázkov	96
Prijímanie e-mailov.....	88	Prehrávanie videí.....	96
Zábava	89	Odstraňovanie obrázkov a videí	97
Fotoaparát.....	89	Nastavenie obrázka ako tapety.....	97
		Prezentácia	97
		Videá.....	97
		Prehrávanie videa.....	98

Hudba.....	100
Prenos hudby pomocou režimu Multimediálne zariadenie (MTP).....	100
Prehrávanie hudobnej skladby.....	100
Nástroje.....	103
QuickMemo+	103
QuickRemote.....	105
Hodiny	108
Kalkulačka.....	108
Kalendár.....	109
Úlohy.....	110
Správca súborov.....	111
Hlasový záznamník	112
POLARIS Office 5.....	113
Google+.....	115
LG SmartWorld	115

Webové stránky.....	117
Internet.....	117
Otvorenie stránky.....	118
Záložky.....	118
História.....	118
Používanie režimu čítania	118
Použitie funkcie QSlide	118
Preberanie súborov	119
Chrome	119
Zobrazovanie webových stránok.....	119
Otvorenie stránky.....	119
Hlasové vyhľadávanie na webe	120
Synchronizácia s inými zariadeniami	120
Pridávanie a zobrazovanie záložiek.....	120
Ponuka možností Chrome.....	120
Nastavenia	122

Prístup k ponuke nastavení	122	Príslušenstvo	147
BEZDRÔTOVÉ SIETE.....	122	Riešenie problémov.....	148
ZARIADENIE.....	126		
OSOBNÉ.....	132		
SYSTÉM.....	136		
LG Backup.....	141		
Informácie o zálohovaní a obnovení údajov zariadenia.....	141		
Zálohovanie údajov tabletu.....	142		
Obnovenie údajov tabletu	143		
Aktualizácia softvéru tabletu.....	145		
Aktualizácia softvéru tabletu.....	145		
Aktualizácia softvéru tabletu LG pomocou služby Over-the-Air (OTA).....	145		

Informácie o tomto návode na použitie

Informácie o tomto návode na použitie

- Pred použitím zariadenia si pozorne prečítajte tento návod na použitie. Umožní vám to bezpečne a správne používať toto zariadenie.
- Zobrazenie niektorých obrázkov a snímok obrazovky v tomto návode sa môže líšiť od zobrazenia vo vašom tablete.
- Váš obsah sa môže líšiť od finálneho produktu alebo od softvéru dodávaného poskytovateľmi služieb alebo operátormi. Tento obsah môže podliehať zmenám bez predchádzajúceho upozornenia. Aktuálnu

verziu tohto návodu nájdete na webovej lokalite spoločnosti LG na adrese www.lg.com.

- Aplikácie vášho zariadenia a ich funkcie sa môžu líšiť v závislosti od krajiny, regiónu alebo špecifikácií hardvéru. Spoločnosť LG nenesie zodpovednosť za problémy s výkonom vyplývajúce z použitia aplikácií vyvinutých inými poskytovateľmi než je spoločnosť LG.
- Spoločnosť LG nenesie zodpovednosť za problémy s výkonom alebo kompatibilitou vyplývajúce z úpravy nastavení databázy registra alebo pozmeňovania operačného systému. Akýkoľvek pokus o prispôbenie

operačného systému môže mať za následok, že zariadenie alebo jeho aplikácie nebudú pracovať tak, ako by mali.

- Softvér, zvukové súbory, tapety, obrázky a iné médiá dodávané s vaším zariadením sú licencované na obmedzené použitie. Ak tieto materiály extrahujete a použijete ich na obchodné alebo iné účely, môže sa to považovať za porušenie zákonov o ochrane autorských práv. Ako používateľ nesiete plnú zodpovednosť za akékoľvek protiprávne použitie týchto médií.
- Na využívanie dátových služieb, ako sú napríklad správy, odosielanie a preberanie súborov, automatická synchronizácia alebo služby určovania polohy, sa môžu vzťahovať dodatočné poplatky. Aby ste sa vyhli

d'alším poplatkom, vyberte si tarifu vhodnú pre vaše potreby. Podrobnejšie informácie získate od vášho poskytovateľa služieb.

Obchodné značky

- LG a logo LG sú registrovanými ochrannými známkami spoločnosti LG Electronics.
- Všetky ostatné obchodné značky a autorské práva sú majetkom príslušných vlastníkov.

DivX HD 

INFORMÁCIE O VIDEU DIVX: DivX® je formát digitálneho videa vytvorený spoločnosťou DivX, LLC, ktorá je dcérskou spoločnosťou spoločnosti Rovi Corporation. Toto zariadenie je zariadenie s oficiálnym certifikátom DivX®. Jeho prísne testovanie dokázalo, že

prehráva videá vo formáte DivX. Podrobnejšie informácie a softvérové nástroje na konvertovanie vašich súborov na súbory DivX video nájdete na lokalite divx.com.

ČO JE DIVX VIDEO-ON-DEMAND: Toto zariadenie s certifikátom DivX Certified® musí byť zaregistrované, aby mohlo prehrávať zakúpené filmy vo formáte DivX Video-on-Demand (VOD). Ak chcete získať registračný kód, nájdite časť DivX VOD v ponuke nastavení zariadenia. Ďalšie informácie o tom, ako dokončiť registráciu, nájdete na lokalite vod.divx.com.

Obsahuje certifikáciu DivX Certified® na prehrávanie videa DivX® s rozlíšením až HD 720p vrátane prémiového obsahu.

DivX®, DivX Certified® a príslušné logá sú ochranné známky spoločnosti Rovi Corporation alebo jej dcérskych spoločností a používajú sa na základe licencie.

Informácie o softvéri typu Open Source

Ak chcete získať zdrojový kód, ktorý sa poskytuje na základe licencie GPL, LGPL, MPL a ďalších licencií typu Open Source (s otvoreným zdrojovým kódom) a ktorý je obsiahnutý v tomto produkte, navštívte webovú lokalitu <http://opensource.lge.com>.

Okrem zdrojového kódu si taktiež môžete prevziať všetky uvedené licenčné podmienky, upozornenia týkajúce sa zrieknutia záruky a autorských práv. Po zaslaní žiadosti na e-mailovú adresu opensource@lge.com vám spoločnosť LG Electronics tiež poskytne otvorený zdrojový kód na disku CD-ROM za poplatok, ktorý pokrýva náklady spojené s jeho dodaním (ako je cena média, poštovné a balné). Táto ponuka platí tri (3) roky od dátumu zakúpenia daného produktu.

Pokyny na bezpečné a účinné používanie

Prečítajte si nasledujúce pokyny.

Nedodržiavanie tohto návodu môže byť nebezpečné alebo protizákonné.

V prípade chyby sa pomocou softvérového nástroja zabudovaného v tabletu uloží záznam o danej chybe. Tento nástroj zhromažďuje iba údaje špecifické pre danú chybu, napr. intenzita signálu a načítané aplikácie. Denník týchto údajov sa používa iba na určenie príčiny chyby. Tieto denníky sú šifrované a môžu k nim pristupovať iba zamestnanci autorizovaných centier opravy zariadení LG v prípade, že dáte svoje zariadenie opraviť.

Vystavenie účinkom rádiových frekvencií

TOTO ZARIADENIE SPŔŇA
MEDZINÁRODNÉ SMERNICE O VYSTAVENÍ
RÁDIOVÝM VLNÁM

Mobilné zariadenie je rádiovým vysielačom a prijímačom. Je navrhnuté a vyrobené tak, aby neprekračovalo limity pre vystavenie rádiových frekvencií (RF) odporúčané medzinárodnými smernicami (ICNIRP). Tieto limity sú súčasťou komplexných smerníc a stanovujú povolené hladiny RF energie pre obyvateľstvo.

Tieto smernice boli vytvorené na základe pravidelných a dôkladných hodnotení vedeckých štúdií vykonávaných nezávislými vedeckými organizáciami. Smernice obsahujú dôležité bezpečnostné limity zaisťujúce bezpečnosť všetkých osôb bez ohľadu na ich vek alebo zdravie.

Expozičné normy pre mobilné telefóny používajú mernú jednotku, ktorá je známa ako špecifický absorbovaný výkon (Specific Absorption Rate – SAR). Limit SAR stanovený v medzinárodných smerniciach je 2,0 W/kg*. Merania SAR sa vykonávajú v štandardných prevádzkových polohách so zariadením, ktoré vysiela na maximálnej certifikovanej úrovni výkonu vo všetkých testovaných frekvenčných pásmach. Hoci sa SAR určuje na najvyššej

certifikovanej úrovni výkonu, skutočný SAR zariadenia počas prevádzky môže byť nižší ako je maximálna hodnota. Je to z dôvodu, že zariadenie bolo navrhnuté na prevádzku na rôznych úrovniach výkonu, aby mohlo využívať jedine výkon potrebný na dosiahnutie siete. Vo všeobecnosti platí, že čím ste bližšie k základňovej stanici, tým menší je výstupný výkon zariadenia.

Predtým, ako je možné ponúknuť model telefónu na predaj verejnosti, musí byť vyhlásená zhoda s európskou smernicou o rádiových a telekomunikačných koncových zariadeniach. V tejto smernici sa uvádza ako jedna z najdôležitejších požiadaviek ochrana bezpečnosti a zdravia používateľa a akejkol'vek inej osoby.

Toto zariadenie spĺňa smernice pre vystavenie RF pri používaní v normálnej polohe pri uchu alebo pri umiestnení najmenej 0,0 cm od tela. Ak používate prenosný obal, klip na opasok alebo držiak na obsluhu telefónu umiestneného na tele, tieto nesmú obsahovať kov a mali by umožňovať umiestnenie výrobku najmenej 0,0 cm od tela. Na to, aby zariadenie mohlo zabezpečiť prenos dátových súborov alebo správ, musí mať kvalitné pripojenie k sieti. V niektorých prípadoch sa môže stať, že prenos dátových súborov alebo správ bude pozdržaný, až kým takéto pripojenie nebude dostupné. Zaistíte, aby boli vyššie uvedené pokyny na dodržiavanie vzdialenosti zariadenia splnené, až kým nebude prenos ukončený.

Najvyššia hodnota SAR pri testovaní tohto zariadenia na použitie pri tele je 1,420 W/kg.

* Limit SAR pre mobilné zariadenia používané verejnosťou je 2,0 wattov na kilogram (W/kg), čo je priemerná hodnota na desať gramov telesného tkaniva. Smernice zahŕňajú dôležité bezpečnostné limity, aby tak verejnosti poskytli dodatočnú ochranu a aby zodpovedali za akékoľvek odchýlky v meraniach.

Hodnoty SAR sa môžu líšiť v závislosti od národných požiadaviek na podávanie správ a od pásma siete.

Informácie FCC o SAR

Toto mobilné zariadenie je skonštruované tak, aby tiež spĺňalo požiadavky týkajúce sa vystavenia rádiovým vlnám stanovené Federálnou komunikačnou komisiou (FCC) v USA a kanadským Ministerstvom priemyslu (Industry Canada).

Tieto požiadavky stanovili limit SAR na 1,6 W/kg, pričom priemer sa vypočítaval na 1 gram tkaniva. Najvyššia hodnota SAR zistená podľa tejto normy počas certifikácie produktu je 1,20 W/kg pri správnom nosení na tele.

Okrem toho bolo toto zariadenie testované na bežné používanie pri nosení na tele so zadnou časťou telefónu vo vzdialenosti 0 cm od tela používateľa.

Na splnenie požiadaviek FCC týkajúcich sa vystavenia RF musí byť minimálna vzdialenosť medzi telom používateľa a zadnou časťou telefónu 0 cm.

* **Upozornenia a výstrahy FCC**

Upozornenie!

Toto zariadenie vyhovuje časti 15 Pravidiel FCC. Jeho prevádzka podlieha nasledujúcim dvom podmienkam:

- (1) Toto zariadenie nesmie spôsobiť škodlivé rušenie a
- (2) musí prijať akékoľvek rušenie vrátane rušenia, ktoré môže spôsobiť neželanú prevádzku.

Upozornenie!

Zmeny alebo úpravy, ktoré konkrétne neschválil výrobca, môžu mať za následok zrušenie oprávnenia používateľa obsluhovať zariadenie.

Starostlivosť o tablet a jeho údržba

VAROVANIE

Používajte iba batérie, nabíjačky a príslušenstvo schválené pre tento konkrétny model zariadenia. Používanie iných typov môže zrušiť oprávnenie na používanie alebo záruku, ktoré sú platné pre zariadenie, a môže byť nebezpečné.

- Nerozoberajte prístroj. Ak je potrebná oprava, zverte ju kvalifikovanému servisnému technikovi.
- Opravy v rámci záruky môžu, podľa uváženia spoločnosti LG, zahŕňať náhradné diely alebo dosky, ktoré sú nové alebo

repasované, pod podmienkou, že spĺňajú rovnakú funkciu ako vymieňané diely.

- Dbajte na to, aby sa tablet nachádzal v dostatočnej vzdialenosti od elektrických zariadení, ako sú napríklad televízory, rádiá alebo osobné počítače.
- Nenechávajte telefón v blízkosti zdrojov tepla, ako radiátory alebo sporáky.
- Zabráňte pádu telefónu na zem.
- Nevystavujte prístroj mechanickým vibráciám ani nárazom.
- V priestoroch, kde to určujú osobitné predpisy, zariadenie vypnite. Zariadenie nepoužívajte napr. v nemocniciach, kde by mohlo ovplyvniť citlivé zdravotnícke prístroje.

- Počas nabíjania nemanipulujte so zariadením vlhkými rukami. Mohlo by dôjsť k úrazu elektrickým prúdom alebo vážnemu poškodeniu zariadenia.
- Zariadenie nenabíjajte blízko horľavých materiálov, pretože sa počas nabíjania zahrieva, čím vzniká riziko požiaru.
- Na čistenie povrchu zariadenia používajte suchú tkaninu (nepoužívajte rozpúšťadlá, ako napríklad benzén, riedidlo alebo alkohol).
- Zariadenie nenabíjajte, pokiaľ sa nachádza na textilných podkladoch.
- Zariadenie nabíjajte v dobre vetranej miestnosti.
- Nevystavujte prístroj nadmernému dymu, ani prachu.
- Nenechávajte zariadenie v blízkosti kreditných kariet alebo cestovných lístkov, pretože môže pôsobiť na informácie na magnetických prúžkoch.
- Nedotýkajte sa displeja ostrými predmetmi, pretože môže dôjsť k poškodeniu tabletu.
- Zariadenie nevystavujte nadmernej vlhkosti ani pôsobeniu tekutín.
- Príslušenstvo (ako napr. slúchadlá) používajte opatrne.
- Nepoužívajte, nedotýkajte sa ani sa nepokúšajte odstrániť alebo opraviť rozbité, vyštrbené alebo prasknuté sklo. Záruka sa nevzťahuje na poškodenie skla displeja vinou hrubého alebo nevhodného používania.

- Tento tablet je elektronické zariadenie, ktoré počas bežnej prevádzky vytvára teplo. Príliš dlho trvajúci, priamy kontakt s pokožkou bez primeraného vetrania môže spôsobiť miernu bolesť alebo popálenie. Buďte preto opatrní pri zaobchádzaní s tabletom počas jeho používania a bezprostredne po ňom.
- Ak sa toto zariadenie namočí, okamžite ho odpojte zo zdroja napájania a nechajte ho úplne vysušiť. Proces sušenia sa nepokúšajte urýchliť externým zdrojom tepla, ako napríklad rúrou, mikrovlnkou alebo sušičom vlasov.
- Kvapalina v mokrom zariadení zmení farbu produktového štítku vo tomto zariadení. Na poškodenie vášho zariadenia v dôsledku

vystavenia kvapalinám sa nevzťahuje záruka.

- Ak je to možné, tablet používajte pri teplotách v rozpätí 0 °C a 40 °C. Vystavenie zariadenia extrémne nízkym alebo vysokým teplotám môže zapríčiniť jeho poškodenie, poruchu alebo výbuch.

Efektívne používanie zariadenia

Elektronické zariadenia

Všetky tabletové zariadenia môžu byť náchylné na rušenie, čo môže mať vplyv na ich výkon.

- Tablet nepoužívajte v blízkosti zdravotníckych prístrojov bez toho, aby ste si na to vyžiadali povolenie. Neumiestňujte tablet do blízkosti

kardiostimulátorov, napr. do náprsného vrečka.

- Tablety môžu rušiť aj niektoré načúvacie aparáty.
- Rušenie menšieho rozsahu môže ovplyvňovať TV prijímače, rádiá, počítače atď.

Kardiostimulátory

Výrobcovia kardiostimulátorov odporúčajú dodržiavať minimálnu vzdialenosť 15 cm medzi tabletom a kardiostimulátorom, aby nedošlo k prípadnému rušeniu kardiostimulátora. Preto je vhodné používať pri telefonovaní ucho na opačnej strane od kardiostimulátora a telefón nenosiť v náprsnom vrečku.

Ďalšie informácie týkajúce sa použitia

bezdrôtového prístroja s kardiostimulátorom získate od svojho ošetrojúceho lekára.

Nemocnice

Vypnite bezdrôtové zariadenia, keď vás o to požiadajú v nemocnici, na klinike alebo v inom zariadení zdravotnej starostlivosti. Tieto požiadavky majú zabrániť prípadnému rušeniu citlivého zdravotníckeho vybavenia.

Bezpečnosť na ceste

Preštudujte si zákony a pravidlá o používaní tabletov v krajine, v ktorej riadite vozidlo.

- Pri šoférovaní nepoužívajte zariadenie, ktoré sa drží v ruke.
- Venujte šoférovaniu plnú pozornosť.

- Vysokofrekvenčná energia môže ovplyvniť niektoré elektronické systémy v motorovom vozidle, ako napríklad stereo súpravu či bezpečnostný systém.
- Keď je vozidlo vybavené airbagom, neobmedzujte ho nainštalovaným alebo prenosným bezdrôtovým zariadením. Mohlo by dôjsť k zlyhaniu airbagu alebo vážnemu poraneniu v dôsledku jeho nesprávnej funkcie.
- Ak počúvate hudbu, keď ste vonku, nezabudnite mať hlasitosť nastavenú na primeranú úroveň tak, aby ste vedeli o okolitých zvukoch. Je to dôležité najmä v okolí cestných komunikácií.

Ochrana pred poškodením sluchu

POZNÁMKA: Nadmerný akustický tlak zo slúchadiel a slúchadlových súprav môže spôsobiť stratu sluchu.



Aby ste zabránili poškodeniu sluchu, nepočúvajte dlhodobo hudbu pri vysokej hlasitosti.

- Ak ste dlhšie vystavení hlasitým zvukom, môže to poškodiť váš sluch. Odporúčame vám preto, aby ste tablet nezapínali ani nevypínali v blízkosti svojich uší. Taktiež odporúčame, aby ste hlasitosť hudby nastavili na rozumnú úroveň.

- Keď používate slúchadlá a nepočujete ľudí okolo vás rozprávať sa, prípadne ak osoba sediaci vedľa vás počuje, čo počúvate, znížte hlasitosť.

Sklenené časti

Niektoré časti tabletu sú vyrobené zo skla. Tieto sklenené časti sa môžu rozbiť, ak dôjde k pádu zariadenia na tvrdý povrch alebo ak zariadenie vystavíte silnému nárazu. Ak sa sklenená časť rozbije, nedotýkajte sa jej ani sa nepokúšajte rozbitú časť odstrániť. Zariadenie nepoužívajte, až kým poškodenú sklenenú časť nevymení autorizovaný poskytovateľ servisných služieb.

Výbušné prostredie

Nepoužívajte tablet na miestach, kde sa odpaľujú nálože. Dodržiavajte obmedzenia a postupujte podľa predpisov alebo pravidiel.

Prostredie s rizikom výbuchu

- Nepoužívajte tablet na čerpacích staniciach.
- Nepoužívajte tablet v blízkosti skladov paliva alebo chemických látok.
- Horľavé plyny, kvapaliny alebo výbušné materiály neprevážajte ani neskladujte v rovnakom priestore vozidla ako tablet alebo jeho príslušenstvo.

V lietadle

Bezdrôtové zariadenia môžu spôsobiť rušenie zariadení v lietadle.

- Pred vstupom do akéhokoľvek lietadla tablet vypnite.
- Bez povolenia posádky ho na zemi nepoužívajte.

Deti

Zariadenie odkladajte na bezpečné miesto mimo dosahu malých detí. Obsahuje malé časti, ktoré by pri oddelení mohli spôsobiť udusenie. Zariadenie obsahuje internú batériu, ktorá môže byť nebezpečná, ak sa zariadenie správne nepoužíva alebo neudržiava.

Informácie o batérii a údržba

- Pred nabíjaním nie je potrebné batériu úplne vybiť. Na rozdiel od iných batériových systémov nemá batéria pribalená k prístroju žiadny pamäťový efekt, ktorý by mohol znížiť jej výkon.
- Používajte len batérie a nabíjačky značky LG. Nabíjačky LG sú navrhnuté tak, aby maximalizovali životnosť batérie.
- Nerozoberajte a neskratujte batériu.
- Ak ste batériu dlhší čas nepoužívali, nabite ju, aby ste maximalizovali jej použiteľnosť.
- Nevystavujte nabíjačku batérii priamemu slnečnému žiareniu ani ju nepoužívajte v prostredí s vysokou vlhkosťou, napr. v kúpeľni.

Zariadenie nenechávajte na horúcich ani studených miestach, pretože by sa tým mohol zhoršiť výkon batérie.

- V prípade výmeny batérie za nesprávny typ hrozí nebezpečenstvo výbuchu.
 - Použité batérie likvidujte podľa pokynov výrobcu. Ak je to možné, recyklujte ich. Nelikvidujte ich spolu s domovým odpadom.
 - Po úplnom nabití tabletu vždy odpojte nabíjačku z elektrickej zásuvky, aby ste tak predišli zbytočnej spotrebe energie nabíjačkou.
- Skutočná životnosť batérie bude závisieť od konfigurácie siete, nastavení výrobku, spôsobu používania, batérie a okolitých podmienok.
 - Zabezpečte, aby sa do kontaktu s batériou nedostali žiadne predmety s ostrou hranou, ako napr. zvieracie zuby alebo nechty. Mohlo by to spôsobiť požiar.

VAROVANIE

Upozornenie o výmene batérie

- Lítium-iónová batéria je nebezpečným komponentom, ktorý môže spôsobiť poranenie.
- Výmena batérie nekvalifikovaným pracovníkom môže spôsobiť poškodenie zariadenia.
- Batériu sami nevymieňajte. Batéria by sa mohla poškodiť, čo by mohlo viesť k prehriatiu zariadenia a zraneniam. Batériu smie vymieňať len autorizovaný poskytovateľ servisných služieb. Batérie by sa mali recyklovať alebo likvidovať oddelene od domového odpadu.
- V prípade, ak tento produkt obsahuje batériu vstavanú v produkte, ktorú nedokáže koncový používateľ jednoducho vybrať, spoločnosť LG odporúča, aby batériu na účel výmeny alebo recyklovania po skončení prevádzkovej životnosti tohto produktu vybrali kvalifikovaní odborníci. S cieľom zabrániť poškodeniu produktu a kvôli vlastnej bezpečnosti sa používatelia nesmú pokúšať vyberať batériu a o pomoc musia požiadať linku pomoci servisu LG alebo iných nezávislých poskytovateľov servisu.
- Súčasťou vybratia batérie bude rozmontovanie skrinky produktu, odpojenie elektrických káblov/kontaktov a opatrné vybratie článku batérie pomocou špeciálneho náradia. Ak potrebujete pokyny o spôsobe bezpečného vybratia batérie určené pre kvalifikovaných odborníkov, navštívte <http://www.lge.com/global/sustainability/environment/take-back-recycling>.

Ako aktualizovať tablet

Prístup k najnovším verziám firmvéru, nové funkcie softvéru a zlepšenia.

- Aktualizujte tablet bez počítača: Vyberte položku **Centrum aktualizácií**  > **Aktualizácia softvéru** > **Skontrolovať dostupnosť aktualizácie**.
- Aktualizujte svoj tablet pomocou pripojenia k PC.

Ďalšie informácie o používaní tejto funkcie nájdete na lokalite <http://www.lg.com/common/index.jsp>, kde vyberte svoju krajinu a jazyk.

VYHLÁSENIE O ZHODE

Spoločnosť **LG Electronics** týmto vyhlasuje, že zariadenie **LG-V490** spĺňa základné požiadavky a iné relevantné ustanovenia smernice **1999/5/EC**. Kópiu vyhlásenia o zhode nájdete na stránke <http://www.lg.com/global/declaration>

Kontaktná kancelária pre súlad tohto zariadenia s predpismi

LG Electronics Inc.
EU Representative, Krijgsman 1,
1186 DM Amstelveen, The Netherlands

Práca na vývoji tohto tabletu, ktorú motivovala snaha o zlepšenie jeho funkcií, ovládateľnosti a použiteľnosti, mohla spôsobiť rozdiely medzi spôsobom jeho ovládania a pokynmi pre užívateľa uvedenými v tejto príručke.

Tieto prípadné rozdiely spôsobené zmenami softvéru, ktoré mohli byť vykonané aj na pranie vášho operátora, vám ochotne vysvetlí náš predajca či servisné stredisko.

Tieto prípadné rozdiely spôsobené vývojovými zmenami softvéru tabletu, ktoré vykonal výrobca, nie sú nedostatkami výrobku v zmysle uplatnenia práv zodpovednosti za poruchy a nevzťahuje sa na ne poskytnutá záruka.



Likvidácia starého prístroja

- 1 Všetky elektrické a elektronické produkty by mali byť zlikvidované oddelene od komunálneho odpadu prostredníctvom na to určených zberných zariadení, ktoré boli ustanovené vládou alebo orgánmi miestnej správy.
- 2 Správnou likvidáciou starých zariadení pomôžete predchádzať potenciálnym negatívnym následkom pre životné prostredie a ľudské zdravie.
- 3 Podrobnejšie informácie o likvidácii starých zariadení nájdete na miestnom úrade, v službe na likvidáciu odpadu alebo u predajcu, kde ste tento produkt zakúpili.

Predpokladaná doba životnosti batérie je 6 mesiacov. Postupné znižovanie kapacity batérie je prejavom jej prirodzeného opotrebovania a nemožno to považovať za vadu v zmysle Občianskeho zákonníka.



Likvidácia použitých batérii/akumulátorov

- 1 Tento symbol môže byť kombinovaný so symbolmi chemických značiek ortuti (Hg), kadmia (Cd) alebo olova (Pb), ak batéria obsahuje viac ako 0,0005 % ortuti, 0,002 % kadmia alebo 0,004 % olova.
- 2 Všetky batérie/akumulátory je potrebné likvidovať oddelene od komunálneho odpadu prostredníctvom zberných stredísk ustanovených na tento účel príslušnými štátnymi alebo miestnymi orgánmi.
- 3 Správnou likvidáciou starých batérii/akumulátorov pomôžete zabrániť prípadným negatívnym dopadom na životné prostredie a zdravie zvierat aj ľudí.
- 4 Podrobnejšie informácie o likvidácii starých batérii/akumulátorov získate na vašom mestskom úrade, v spoločnosti, ktorá spravuje likvidáciu odpadu, alebo v obchode, kde ste produkt kúpili.

Dôležité upozornenie



Pred použitím tabletu si prečítajte tieto pokyny!

Skôr ako tablet prinesiete do servisného strediska alebo zavoláte zástupcovi servisného strediska, overte, či niektorý z problémov s tabletom nie je uvedený v tejto časti návodu na používanie.

1. Pamäť tabletu

Je potrebné skontrolovať pamäť tabletu a uvoľniť viac pamäte odstránením niektorých údajov, napríklad aplikácií.

Odinštalovanie aplikácií:

- 1 Ťuknite na položku  >  > karta **Aplikácie** > **Nastavenia**  > **Aplikácie**.
- 2 Po zobrazení všetkých aplikácií vyberte tú aplikáciu, ktorú chcete odinštalovať.
- 3 Ťuknite na položku **Odinštalovať** a potom ťuknutím na položku **OK** potvrdíte výber.

2. Pred inštaláciou aplikácie a operačného systému typu Open Source (s otvoreným zdrojovým kódom)



VAROVANIE

Ak nainštalujete a používate iný operačný systém ako systém poskytnutý výrobcom, tablet nemusí fungovať správne. Na tablet sa v takomto prípade nebude vzťahovať záruka.

VAROVANIE

V záujme ochrany vášho telefónu a osobných údajov preberajte aplikácie iba z dôveryhodných zdrojov, ako je napríklad lokalita Play Store. Ak niektoré aplikácie v tablete nie sú správne nainštalované, tablet nemusí fungovať správne alebo sa môžu vyskytnúť vážne chyby. Tieto aplikácie, ako i všetky údaje a nastavenia týchto aplikácií, je potrebné z tabletu odinštalovať.

3. Používanie uzamknutia obrazovky

Zabezpečte tablet nastavením uzamknutia obrazovky. Ťknite na položky  >  > karta **Aplikácie** > **Nastavenia**  > **Displej** > **Zablokovať obrazovku** > **Vybrať zámku obrazovky** a vyberte požadované uzamknutie obrazovky spomedzi možností **Pretiahnuť**, **Knock Code**, **Vzor**, **PIN** a **Heslo**. Musíte vytvoriť záložný kód PIN, ktorý posluží v prípade, keď zabudnete svoju kombináciu na odomknutie.

Upozornenie: Kým nastavíte uzamknutie obrazovky, založte si konto Google alebo sa do neho prihláste, a zapamätajte si záložný kód PIN zvolený počas nastavovania uzamknutia obrazovky.

VAROVANIE

Potrebné bezpečnostné opatrenia pri používaní uzamknutia obrazovky.

Je veľmi dôležité, aby ste si zapamätali uzamknutie obrazovky, ktoré ste nastavili. Ak 5-krát použijete nesprávne uzamknutie obrazovky, prístup do tabletu sa zablokuje. Na zadanie vzoru na odomknutie, kódu PIN alebo hesla máte 5 pokusov. Ak ste využili všetkých 5 možností, môžete sa o to znova pokúsiť o 30 sekúnd.

Keď si nemôžete spomenúť na svoj vzor, kód PIN alebo heslo:

< Ak ste zabudli váš vzor >

Ak ste sa prostredníctvom tabletu prihlásili do konta Google a 5-krát ste zadali nesprávny vzor, poklepte na položku **Zabudli ste vzor?** v dolnej časti obrazovky. Následne sa od vás bude vyžadovať prihlásenie do vášho konta Google, prípadne musíte zadať záložný kód PIN, ktorý ste zvolili pri nastavovaní uzamknutia vzorom.

Ak ste si v tablete nevytvorili konto Google alebo ste zabudli záložný kód PIN, musíte vykonať obnovenie pôvodných nastavení.

< Ak ste zabudli váš kód PIN alebo heslo >



Ak zabudnete váš kód PIN alebo heslo, bude potrebné vykonať obnovenie pôvodného nastavenia.









Upozornenie: Ak vykonáte obnovenie pôvodného nastavenia, všetky aplikácie a údaje používateľa sa odstránia.

POZNÁMKA: Ak ste sa neprihlásili do svojho konta Google a zabudli ste svoj vzor, budete musieť zadať záložný kód PIN.

4. Použitie funkcie obnovenia pôvodného nastavenia (obnovenia nastavení z výroby)

Ak sa neobnoví pôvodný stav tabletu, použite na inicializáciu zariadenia funkciu Obnovenie pôvodného nastavenia (Obnovenie nastavení z výroby).

- 1 Vypnite tablet.
- 2 Najprv stlačte a podržte **tlačidlo Znížiť hlasitosť**  a následne stlačte a podržte **tlačidlo Zapnúť/Uzamknúť**  na pravej strane tabletu, kým sa nezobrazí logo LG.
- 3 Všetky tlačidlá uvoľnite, až keď sa zobrazí logo LG.

- 4 Okamžite súčasne stlačte a podržte **tlačidlo Zapnúť/Uzamknúť**  + **tlačidlo Znížiť hlasitosť** .
- 5 Keď sa zobrazí obrazovka obnovenia výrobných nastavení, uvoľnite všetky tlačidlá.
- 6 Pomocou niektorého z **tlačidiel hlasitosti**   posuňte kurzor na možnosť **Áno** a stlačením tlačidla **Zapnúť/Uzamknúť**  pokračujte.
- 7 Pomocou niektorého z **tlačidiel hlasitosti**   znova posuňte kurzor na možnosť **Áno** a stlačením tlačidla **Zapnúť/Uzamknúť**  pokračujte.

- 8 Zariadenie vykoná obnovenie pôvodného nastavenia.

 **VAROVANIE**

Ak vykonáte obnovenie pôvodného nastavenia, všetky aplikácie, údaje používateľa a licencie DRM sa odstránia. Pred vykonaním obnovenia pôvodného nastavenia nezabudnite zálohovať všetky dôležité údaje.

5. Keď zamrzne obrazovka

Ak obrazovka zamrzne alebo tablet

pri používaní nereaguje: Reštartujte tablet stlačením a podržaním **tlačidla Zapnúť/ Uzamknúť**  na minimálne 8 sekúnd, kým sa nezobrazí logo LG. Ak tablet stále nefunguje, obráťte sa na servisné stredisko.

Oboznámenie sa so zariadením

Prehľad tabletu

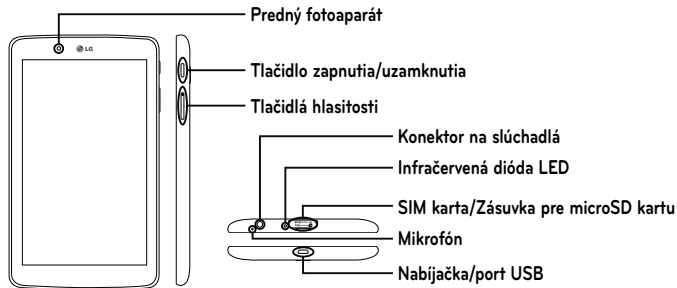

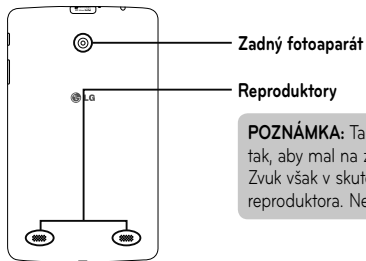

POZNÁMKA: Tablet bol z estetických dôvodov navrhnutý tak, aby mal na zadnej strane dva otvory reproduktorov. Zvuk však v skutočnosti vychádza iba z jedného reproduktora. Nejde o poruchu produktu.

POZNÁMKA: Dajte pozor, aby mikrofón pri nahrávaní videa alebo zvuku nebol blokovaný.

Predný fotoaparát	Pomocou neho sa môžete fotografovať a nahrávať na video. Môžete ho tiež použiť na video konverzácie. Na optimálny výkon udržiajte objektív čistý.
Tlačidlo zapnutia/uzamknutia	Stlačením uzamknete/odomyknete obrazovku. Stlačením a podržaním tablet zapnete/vypnete, reštartujete, aktivujete/deaktivujete režim za letu a zmeňte nastavenia zvuku.



Tlačidlá hlasitosti	Umožňujú upraviť hlasitosť médií. Stlačením a podržaním obidvoch tlačidiel súčasne spustíte funkciu rýchlych poznámok QuickMemo+.
Konektor na slúchadlá	Umožňuje zapojiť voliteľné slúchadlá na pohodlné hands-free konverzácie. Slúchadlá môžete zapojiť aj na počúvanie hudby.
Infračervená dióda LED	Slúži ako snímač pri používaní aplikácie QuickRemote.
SIM karta/ Zásuvka pre microSD kartu	Slúži na vloženie SIM karty a microSD karty.

Mikrofón	Slúži na nahrávanie hlasu a umožňuje využívanie funkcií aktivovaných hlasom.
Nabíjačka/port USB	Umožňuje pripojiť tablet pomocou kábla USB k adaptéru nabíjačky, počítaču alebo inému kompatibilnému príslušenstvu.
Zadný fotoaparát	Umožňuje snímanie fotografií a nahrávanie videa. Na optimálny výkon udržiajte objektív čistý.
Reproduktory	Použite na prehrávanie zvuku z vybranej funkcie (napr. hudba, videá, zvukové klipy atď.).

VAROVANIE

Umiestnenie ťažkého predmetu na tablet alebo sedenie na tablete môže poškodiť funkčnosť displeja LCD a dotykovej obrazovky.

TIP!

- Pri otvorení aplikácie môžete kedykoľvek poklepaním na **ikonu Ponuka**  otvoriť aplikáciu a overiť dostupnosť jednotlivých možností.
- Ak je zariadenie uzamknuté a nefunguje, tablet reštartujte stlačením a podržaním **tlačidla Zapnúť/Uzamknúť**  aspoň na 8 sekúnd, až kým sa nezobrazí logo LG.

Nabíjanie tabletu

Na nabíjanie batérie slúži adaptér USB, ktorý sa dodáva spolu s tabletom. Pred prvým použitím tabletu sa uistite, že batéria je úplne nabitá.

POZNÁMKA: Toto zariadenie používa internú nabíjateľnú batériu. Z bezpečnostných dôvodov nevyberajte batérie, ktoré sú súčasťou výrobku.

VAROVANIE! Ak dotyková obrazovka nefunguje počas nabíjania tabletu, môže to byť spôsobené nestálym prívodom elektrickej energie. V tomto prípade odpojte od zariadenia kábel USB alebo adaptér USB od elektrickej zásuvky.

- 1 Prepojte adaptér USB a kábel USB.
- 2 Kábel USB pripojte (podľa znázornenia nižšie) k portu na nabíjačku/USB na tablete.
- 3 Pripojte nabíjačku do elektrickej zásuvky.

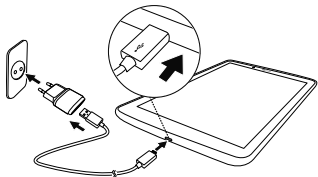

POZNÁMKA: Batéria sa musí na začiatku úplne nabiť, aby sa zaručila jej správna životnosť.

Optimalizácia životnosti batérie



Životnosť batérie medzi jednotlivými nabitiami môžete predĺžiť tým, že vypnete funkcie, ktoré nepotrebujete mať neustále spustené v pozadí. Rovnako môžete monitorovať, ako aplikácie a systémové zdroje spotrebúvajú energiu batérie.

Predĺženie životnosti batérie



- Vypnite rádiovú komunikáciu, ktorú nevyužívate, napr. Wi-Fi, Bluetooth alebo GPS.
- Znížte jas obrazovky a nastavte kratší časový limit na vypnutie obrazovky.
- Vypnite automatickú synchronizáciu služieb Gmail™, Kalendár, Kontakty a iných aplikácií.

- Niektoré prevzaté aplikácie môžu znižovať úroveň nabitia batérie.
- Pri používaní prevzatých aplikácií sledujte úroveň nabitia batérie.

Kontrola úroveň nabitia batérie

- 1 Na základnej obrazovke poklepte na položku **Aplikácie**  > **Nastavenia**  > **Informácie o tabletu** > **Batéria**.
- 2 Stav batérie (nabíjanie alebo vybijanie) a jej úroveň sa zobrazujú v hornej ponuke obrazovky.

Monitorovanie a kontrola procesov, ktoré používajú batériu

- 1 Na základnej obrazovke poklepte na položku **Aplikácie**  > **Nastavenia**  > **Informácie o tabletu** > **Batéria** > **Využitie batérie**.
- 2 Na obrazovke sa zobrazí čas používania batérie a tiež aplikácie alebo služby, ktoré využívajú energiu batérie v poradí od najvyššej po najnižšiu spotrebu.

Vloženie SIM karty

- 1 Postup vloženia SIM karty: Nájdite a otvorte kryt zásuvky pre SIM kartu.
- 2 Necht vložte do výrezu a opatrne vytiahnite zásuvku pre SIM kartu.

POZNÁMKA: Pod krytom sa nachádzajú dve zásuvky (druhá zásuvka je určená pre microSD kartu).

POZNÁMKA: Ak vymeníte SIM kartu, po jej vložení je potrebné reštartovať tablet.

- 3 SIM kartu vložte do zásuvky so zlatými kontaktmi smerom nadol. Zásuvku potlačte späť do otvoru tak, aby zacvakla na mieste a zatvorte kryt.

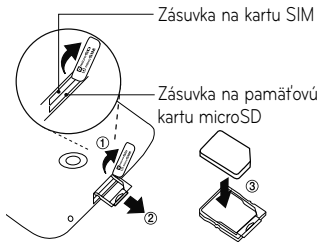

Vloženie karty microSD

Toto zariadenie podporuje pamäťové karty microSD s kapacitou až 128 GB. Na kartu microSD sa dá ukladať multimediálny obsah.

- 1 Vložte necht do výrezu a jemným potiahnutím vyberte kryt zásuvky na pamäťovú kartu.

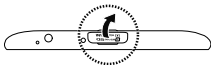

- 2 Do zásuvky vložte pamäťovú kartu tak, aby zlaté kontakty smerovali nahor. Zásuvku na pamäťovú kartu zatvorte opatrným zatlačením krytu do tabletu.

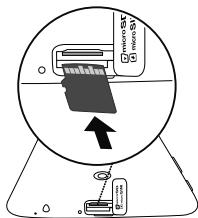

Vybratie karty microSD

Ak chcete z tabletu bezpečne vybrať kartu microSD, najskôr ju musíte odpojiť.



- 1 Na základnej obrazovke poklepte na položku **Aplikácie**  > **Nastavenia**  > **Úložný priestor** > **Odpojiť kartu SD.**

- 2 Otvorte priečinok na kartu microSD a zatlačením na kartu ju uvoľnite.
- 3 Opatrne vytiahnite kartu microSD zo zásuvky.

VAROVANIE! Pred vybratím karty microSD vždy bezpečnej odpojte. V opačnom prípade sa môže poškodiť karta microSD aj tablet a môže dôjsť k poškodeniu údajov uložených na danej karte microSD.

Formátovanie karty microSD

VAROVANIE! Všetky súbory uložené na karte microSD sa pri naformátovaní karty odstránia.

- 1 Na základnej obrazovke poklepte na položku **Aplikácie**  > **Nastavenia**  > **Úložný priestor**.
- 2 Poklepte na položku **Vymazať kartu SD** (dvakrát).
- 3 Ak ste nastavili vzor odomknutia, načrtnite ho a ťuknite na položku **Vymazať všetko**. Karta sa následne naformátuje a bude pripravená na používanie.

POZNÁMKA: Ak je na karte microSD nejaký obsah, štruktúra priečinkov sa môže po formátovaní zmeniť, pretože všetky súbory budú odstránené.

Zamknutie a odomknutie obrazovky

Ak tablet chvíľu nepoužívate, obrazovka sa vypne a automaticky uzamkne. Táto funkcia pomáha predchádzať náhodným stlačeniam a šetrí batériu. Keď tablet nepoužívate, uzamknite ho stlačením tlačidla **Zapnúť/Uzamknúť** .

Ak sú počas uzamknutia obrazovky spustené nejaké programy, môžu byť naďalej spustené aj v režime uzamknutia. Pred vstupom do režimu uzamknutia odporúčame ukončiť všetky programy, aby ste zabránili zbytočným poplatkom (napr. prístup na web a prenos dát).

Tablet znova prebudíte stlačením tlačidla **Zapnúť/Uzamknúť** . Zobrazí sa uzamknutá obrazovka. Základnú obrazovku odomknete dotknutím sa uzamknutej obrazovky a jej posunutím v ľubovoľnom smere. Otvorí sa naposledy prehliadaná obrazovka.

Zapnutie obrazovky pomocou funkcie KnockON

Funkcia KnockON umožňuje dvojitým poklepaním jednoducho zapnúť alebo vypnúť obrazovku.





- Rýchlo dvakrát ťuknite do stredu obrazovky a zapnete ju.
- Rýchlo dvakrát ťuknite na stavový riadok, prázdnu časť Základnej obrazovky alebo uzamknite obrazovku, aby ste ju vyplli.

Odomknutie obrazovky pomocou funkcie Knock Code

Funkcia Knock Code vám umožňuje vytvoriť si vlastný kód odomknutia prostredníctvom kombinácie ťuknutí (poklepaní) na obrazovku.

- Keď je obrazovka vypnutá, kdekoľvek na nej vyŕukajte sekvenciu ťuknutí, ktorú ste si vytvorili. Automaticky sa otvorí základná obrazovka.

Aktivácia funkcie Knock Code

- 1 Na základnej obrazovke poklepte na položku **Aplikácie**  > **Nastavenia**  > **Displej** > **Zablokovať obrazovku** > **Vybrať zámku obrazovky** > **Knock Code**.
- 2 Otvorí sa obrazovka, na ktorej sa zobrazí kombinácia na odomknutie. Musíte vytvoriť záložný kód PIN, ktorý posluží v prípade, keď zabudnete svoju kombináciu na odomknutie.

Východisková obrazovka

Tipy pre dotykovú obrazovku

Nasledujúca časť uvádza tipy na ovládanie tabletu.

POZNÁMKA:

- Ak chcete vybrať položku, dotykom stlačte stred ikony.
- Pri stláčaní nepoužívajte nadmernú silu, dotyková obrazovka je dostatočne citlivá, aby položku bolo možné vybrať aj jemným, ale dôrazným dotykom.
- Požadovanú možnosť stlačte dotykom špičky prsta. Dávajte pozor, aby ste dotykom nestláčali žiadne iné tlačidlá.

Poklepanie alebo dotyk

Jedno poklepanie prstom slúži na výber položiek, prepojení, odkazov a písmen na klávesnici na obrazovke.

Stlačenie a podržanie

Stlačenie a podržanie položky na obrazovke vykonáte dotykom položky, pričom z nej nezdvihnete prst dovedy, kým sa neuskutoční príslušná operácia. Ak napríklad chcete otvoriť možnosti dostupné pre kontakt, dotknite sa kontaktu v zozname kontaktov a podržte ho, kým sa nezobrazí kontextová ponuka.

Ťahanie

Dotknite sa položky, chvíľu ju podržte a potom bez zdvihnutia prsta posúvajte prst po obrazovke, kým prstom neprejdete na požadované miesto. Ťahaním položiek po základnej obrazovke môžete položky premiestňovať.

Potiahnutie alebo posúvanie prstom

Ak chcete potiahnuť alebo posúvať prstom, vykonajte rýchly pohyb prstom po povrchu obrazovky bez pozastavenia po prvom dotyku (aby namiesto toho nedošlo k presunutiu položky). Posúvaním prsta po obrazovke nahor alebo nadol môžete napríklad rolovať v zozname alebo rýchlym potiahnutím prsta

zľava doprava (a opačne) prechádzať medzi jednotlivými prostrediami základnej obrazovky.

Dvojité poklepanie

Dvojitým poklepaním priblížite zobrazenie webovej stránky alebo mapy. Ak napríklad chcete prispôbiť časť webovej stránky na šírku obrazovky, rýchlo na príslušnú časť dvakrát poklepte. Dvojitým poklepaním tiež môžete približovať a oddaľovať obrázok pri prezeraní a pri používaní máp. Dvojitým poklepaním na slovo označíte dané slovo. Dvojitým poklepaním môžete tiež aktivovať funkciu KnockON a zapnúť alebo vypnúť dotykovú obrazovku.

Priblíženie rozťahnutím prstov

Sťahovaním alebo rozťahovaním ukazováka a palca môžete priblížiť alebo vzdialiť zobrazenie vo webovom prehliadači, na mape alebo pri prehliadaní obrázkov.

Otáčanie obrazovky

V mnohých aplikáciách a ponukách sa orientácia obrazovky mení podľa fyzickej orientácie samotného zariadenia.

Základná obrazovka

Jednoduchým potiahnutím prsta doľava alebo doprava prehliadate panely. Každý panel môžete prispôbiť aj pomocou aplikácií, prevzatých položiek, widgetov a tapiet.

V spodnej časti základnej obrazovky sa nachádzajú rýchle tlačidlá, ktoré umožňujú jednoduchý prístup jediným dotykom k najčastejšie používaným funkciám.

Stavový riadok – zobrazuje informácie o stave zariadenia vrátane času, sily signálu Wi-Fi, stavu batérie a ikon upozornení.

Tlačidlo Späť – návrat na predchádzajúcu obrazovku. Tlačidlom tiež zavriete kontextové položky, napr. ponuky, dialógové okná a klávesnicu na obrazovke. Dotykom a podržaním otvoríte duálne okno.

Tlačidlo Plocha – návrat na základnú obrazovku (alebo návrat na predvolené prostredie základnej obrazovky z ktoréhokoľvek prostredia rozšírenia základnej obrazovky). Jeho dotykom a podržaním otvoríte funkciu Google Now.



Ikony aplikácií – poklepaním na ikonu (aplikácie, miniaplikácie (widgetu), priečinka atď.) ju môžete otvoriť a používať.

Rýchle tlačidlá – poskytujú jednoduchý prístup jedným dotykcom k najčastejšie používaným funkciám.

Tlačidlo Dve okná – ťuknutím prepnete na režim duálneho okna. Vďaka rozdeleniu obrazovky na dve časti umožňuje manipulovať s dvoma rôznymi aplikáciami zároveň.

Tlačidlo Nové aplikácie – ťuknutím zobrazíte nedávno používané aplikácie. Jeho dotykom a podržaním môžete zároveň zobraziť možnosti ponuky v aplikáciách.

Prispôsobenie základnej obrazovky

Základnú obrazovku môžete prispôbiť pridaním aplikácií, prevzatých položiek, widgetov alebo tapiet. Kvôli zjednodušeniu používania tabletu pridajte svoje obľúbené aplikácie a widgety na základnú obrazovku.

Pridanie položiek na východiskovú obrazovku:

- 1 Dotknite sa prázdnej časti základnej obrazovky a podržte ju.
- 2 Poklepte na kartu **Aplikácie** alebo **Widgety**.
- 3 Potiahnite príslušnú položku na požadované miesto a zdvihnite prst.

Odobratie položky zo základnej obrazovky:

Dotknite sa a podržte ikonu, ktorú chcete odstrániť, potiahnite ju na  a zdvihnite prst.

TIP! Ak chcete na základnú obrazovku pridať ikonu aplikácie z obrazovky Aplikácie, dotknite sa a podržte aplikáciu, ktorú chcete pridať, a potiahnite ju na požadované miesto.



TIP! Do priečinka môžete pridať niekoľko ikon aplikácií. Na základnej obrazovke pustíte jednu ikonu aplikácie na inú a vytvorí sa priečinok.

Otvorenie, prepnutie a zastavenie aplikácií

Ťuknutím na položku  zobrazíte nedávno používané aplikácie. Súčasne môžete mať spustených niekoľko aplikácií a prepínať medzi nimi. Aplikácie môžete taktiež manuálne zastaviť.





Používanie Dve okná

Funkcia duálneho okna rozdelí obrazovku, aby vám tak umožnila súčasne riešiť viacero úloh, presúvať položky, automaticky ich prepájať a využívať nedávno použité aplikácie.



- 1 Ťuknutím na položku  rozdelíte obrazovku alebo podržte stlačenú položku , až kým sa nezobrazí zoznam aplikácií.



- 2 Ikonu aplikácie dotykom stlačte alebo presuňte na požadované miesto.
- 3 Ťuknutím na položku  zobrazíte nasledujúce možnosti. Potiahnutím kariet taktiež môžete upraviť veľkosť okien.

	Prepínanie rozdelených obrazoviek.
	Zmena zoznamu aplikácií.
	Zobrazenie na celú obrazovku.
	Zatvorenie aplikácií.

Ak chcete vypnúť funkciu duálneho okna

- 1 Ťuknite na položky  > **Aplikácie**  > **Nastavenia**  > **Dve okná**.
- 2 Ťuknutím na prepínač duálneho okna ho prepnete do polohy **VYPNUTÉ**.

TIP! Súčasne môžete spustiť aj dve aplikácie **Internet**.

Prispôsobenie ikon aplikácií na základnej obrazovke

Každú z ikon aplikácií si môžete prispôbiť pomocou obrázkov z galérie.

- 1 Dotknite sa požadovanej ikony aplikácie a podržte ju, kým sa neuvolní zo svojej aktuálnej pozície. Potom ju pustíte na obrazovku. V pravom hornom rohu aplikácie sa zobrazí ikona úprav .
- 2 Opäť poklepte na ikonu aplikácie, zvolte požadovaný vzhľad ikony a poklepte na tlačidlo **OK**. Alebo poklepte na položku **Pridať** a upravte veľkosť ikony a vyberte obrázok z Galérie.



Zobrazenie ďalších panelov základnej obrazovky

- Potiahnite (alebo rýchlym pohybom prejdite) prstom vľavo či vpravo po základnej obrazovke.
- Potiahnutím palca a ukazováka k sebe na základnej obrazovke zobrazíte zmenšené zobrazenie panelov. Tu ťuknite na požadovaný panel základnej obrazovky.

Rýchly prístup

Položky umožňujúce rýchly prístup zobrazíte dotykom kdekoľvek v oblasti predných tlačidiel a potiahnutím nahor. Dostupné sú nasledujúce možnosti: Google Now.



Upozornenia

Upozornenia vás upozorňujú na prichádzajúce nové správy, udalosti kalendára, budíky, ako aj prebiehajúce udalosti, ako je napr. preberanie.

Na paneli upozornení sa zobrazuje aktuálny stav tabletu a prebiehajúce upozornenia.

Keď príde upozornenie, jeho ikona sa zobrazí vo vrchnej časti obrazovky. Ikony prebiehajúcich upozornení sa zobrazujú na ľavej strane a systémové ikony, ako Wi-Fi alebo úroveň batérie, sa zobrazujú napravo.

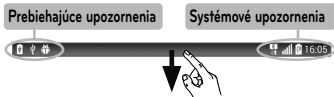

Otváranie upozornení

Potiahnutím stavového riadka nadol otvoríte panel upozornení umožňujúci prístup k upozorneniam. Panel upozornení zatvoríte vysunutím panela z dolnej časti obrazovky potiahnutím prstom.



Panel Rýchle nastavenia – potiahnutím prsta doprava alebo doľava môžete rolovať zoznamom. Ťuknutím na ikonu príslušný prvok aktivujete/deaktivujete.

QSLIDE APLIKÁCIA – ťuknutím na aplikáciu QSlide otvoríte na obrazovke malé okno. Po poklepaní na tlačidlo  môžete odstrániť, pridať alebo presúvať aplikácie QSlide.

Posunutím vľavo alebo vpravo upravte jas obrazovky a hlasitosť.

Tlačidlo Vymazať – ťuknutím tu vymažete zoznam upozornení na udalosti.



Poklepaním na upozornenie ho otvoríte.

Rýchle nastavenia v paneli upozornení

Pomocou položky Rýchle nastavenia môžete jednoducho meniť nastavenia funkcií, ako napríklad Wi-Fi. Rýchle nastavenia nájdete v hornej časti panela upozornení.

POZNÁMKA: Dotykom a podržaním ikony z ponuky Rýchle nastavenia zobrazíte ponuku nastavení príslušnej funkcie.

Zmena usporiadania možností rýchlych nastavení v paneli upozorneniami

Otvorte panel upozornení, potiahnite položku Rýchle nastavenia vľavo a ťuknite na položku . Ak chcete zmeniť usporiadanie položiek, potiahnite prvok  na požadované miesto.

Ak chcete pridať ďalšie ikony, začiarknite požadované funkcie.

Aplikácia QSlide na paneli upozornení

Aplikácia QSlide sa zobrazí na paneli upozornení hneď pod panelom rýchlych nastavení. Tieto ikony umožňujú rýchle a pohodlné spracovanie viacerých úloh na jednej obrazovke (podobné funkcii obraz v obraze na televízoroch). Aplikácia QSlide zobrazí na obrazovke malé okno aplikácie, ktoré je možné premiestňovať, meniť jeho veľkosť a priehľadnosť.



POZNÁMKA: Panel aplikácií QSlide môžete odstrániť ťuknutím na ikonu QSlide na paneli rýchlych nastavení.

Použitie aplikácie QSlide

Poklepaním na niektorú z aplikácií QSlide aktivujete danú aplikáciu. Po aktivácii funkcia QSlide otvorí aplikáciu v okne v popredí, stále však môžete používať iné aplikácie na pozadí. Naraz môžete otvoriť až dve okná QSlide.

Ikony upozornení v stavovom riadku

Ikony uvedené v tabuľke nižšie sú niektoré z tých najbežnejších.

Ikona	Popis
	Režim za letu
	Aktívne pripojenie k sieti Wi-Fi
	Pripojené slúchadlá s káblom

	Rozhranie Bluetooth je zapnuté
	Systémové varovanie
	Vibračný režim je zapnutý
	Tichý režim je zapnutý
	Batéria je úplne nabitá
	Batéria sa nabíja
	Zdieľanie obsahu je zapnuté
	Preberajú sa údaje
	Nahrávajú sa údaje

	Je nastavený budík
	GPS je zapnuté
	Synchronizujú sa údaje
	Nová správa Gmail
	Nová správa v aplikácii Hangouts
	Práve hrá pieseň
	Tablet je pripojený k počítaču cez kábel USB
	Je zapnutý úsporný režim batérie



Prístupové miesto hotspot Wi-Fi je aktívne

Viacerí používatelia

Je možné vytvoriť iba jedno ID vlastníka tabletu, no môžete pridávať viacero používateľských ID, aby sa aj ďalší používatelia mohli prihlásiť a samostatne používať tablet. Každý používateľ môže konfigurovať vlastné nastavenia tabletu, používať vlastný úložný priestor a využívať vlastné oprávnenia na aktualizáciu aplikácií.

Oprávnenia vlastníka tabletu

- Prihlasovacie údaje nového používateľa môže pridávať a odstraňovať iba ID vlastníka tabletu.



Obmedzenia používania tabletu viacerými používateľmi

- Všetci používatelia zdieľajú tú istú batériu, internú pamäť a použitie údajov s ostatnými používateľmi.
- Nastavenia jazyka nastavené jedným používateľom sa použijú pre všetkých ostatných používateľov.
- Každý používateľ môže konfigurovať a používať iba svoj vlastný obsah a údaje (napr. nastavenia základnej obrazovky, nastavenia zvuku atď.).
- Každý používateľ môže prijímať povolenia aktualizovaných aplikácií v zastúpení všetkých ostatných používateľov.
- Správy a plánované udalosti v kalendári sa odošlú ako upozornenie len určenému ID

používateľa.

- Ak používateľ začne tlačiť dokument pomocou funkcie mobilnej tlače, tlačová úloha bude pokračovať aj po zmene ID používateľa.
- Prenos údajov, preberanie, prehrávanie multimediálneho obsahu a komunikačné služby sa po zmene ID používateľa prerušia. Prenos dát cez obchod Play Store však môže pokračovať aj keď sa zmenilo ID používateľa.

Pridanie nového používateľa na tablete

- 1 Na základnej obrazovke ťuknite na položky **Aplikácie**  > **Nastavenia**  > **Používateľ** > **Pridať používateľa**.
- 2 Vyberte typ používateľa, ktorého chcete pridať.

- **Používateľ:** používatelia majú svoje vlastné aplikácie a obsah.
 - **Používateľ s obmedzením:** zo svojho konta môžete obmedziť prístup k aplikáciám a obsahu.
- 3 Otvorí sa sprievodca nastavením, ktorý vám pomôže pridať nového používateľa. Dotykom stlačte položku **Nastaviť teraz**.
- Po vytvorení nového používateľa bude musieť daná osoba pri prvom prihlásení absolvovať proces nastavenia.

Prepnutie používateľov

- 1 Potiahnite nadol stavový riadok nachádzajúci sa v hornej časti obrazovky.

- 2 Dotykom na používateľskú ikonu  zobrazte používateľský prepínací panel.
- 3 Dotknite sa jednej z používateľských ikon zobrazených na obrazovke. Vyberte meno vlastníka alebo meno niektorého iného používateľa, ktoré ste vytvorili.

QSlide

Funkcia QSlide umožňuje prekrytie okna na displeji tabletu na jednoduché spracovanie viacerých úloh. Okná funkcie QSlide môžete otvoriť z riadka **QSLIDE APLIKÁCIA** na paneli upozornení alebo priamo z aplikácií, ktoré podporujú funkciu QSlide.



Otvorte panel upozornení a poklepte na požadovanú aplikáciu z časti **QSLIDE APLIKÁCIA**.

ALEBO

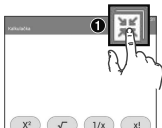





Pri použití aplikácie, ktorá podporuje funkciu QSlide, poklepte na položku . Funkcia sa bude nepretržite zobrazovať v podobe malého okna na obrazovke.

Použitie funkcie QSlide



Funkcia QSlide umožňuje otvorenie priradenej aplikácie v okne v popredí, aby ste tak v pozadí mohli používať iné aplikácie. Na obrazovke sa zobrazuje nepretržite, kým ju nezatvoríte.



1 	Ťuknutím spustíte funkciu QSlide.
2 	Ťuknutím na túto položku ukončíte funkciu QSlide a vrátite sa k zobrazeniu celého okna.
3 	Ťuknutím upravíte priehľadnosť.
4 	Ťuknutím ukončíte funkciu QSlide.
5 	Ťuknutím upravíte veľkosť.

POZNÁMKA: Funkcia QSlide podporuje najviac dve okná naraz. Funkcia QSlide podporuje iba nasledujúce aplikácie: Video, Internet, Kalendár, E-mail, Správca súborov a Kalkulačka.

Zaznamenanie snímky obrazovky



Súčasným stlačením a podržaním **tlačidla Znížiť hlasitosť**  a **tlačidla Zapnúť/Uzamknúť**  na 2 sekundy zaznamenáte snímku aktuálnej obrazovky.

Ak si chcete pozrieť zaznamenaný obrázok, prejdite do priečinka **Aplikácie**  > **Galéria**  > **Screenshots**.

Zaznamenanie snímky obrazovky pomocou funkcie QuickMemo+

Na obrazovke, ktorej snímku chcete vytvoriť, potiahnite stavový riadok nadol a vyberte možnosť **QuickMemo+** .

ALEBO

Súčasne stlačte a podržte obidve **tlačidlá hlasitosti**  .

Zachytenie snímky obrazovky pomocou funkcie Nasnímať viac

Táto funkcia umožňuje nasnímanie časti obrazovky v predvolenom internetovom prehliadači.

- 1 Otvorte aplikáciu **Internet** a prejdite na stránku, ktorej snímku chcete zachytiť.
- 2 Ťuknite na **ikonu Ponuka**  > **Nasnímať viac**.
- 3 Upravte modrý rámček na požadovanú veľkosť a ťuknite na položku **Uložiť**. Vybraná oblasť sa uloží do priečinka **Capture plus** v Galérii.

Spôsoby zadávania textu

Klávesnica sa na obrazovke zobrazí automaticky, keď potrebujete zadať text. Ak chcete klávesnicu na displeji zobraziť ručne, poklepte na textové pole, do ktorého chcete zadávať text.

Dokončovanie slov

Zobrazenie slova, ktoré ste zadali.

Dokončovanie slov

⇧ Ak chcete, aby bolo nasledujúce napísané písmeno veľké, poklepte raz. Klepnite dvakrát, aby boli veľké všetky písmená.

1# Klepnutím prepínate medzi numerickou a symbolovou klávesnicou.

EN Poklepaním vyberiete jazyk klávesnice.



⌫ Klepnutím vymažete predchádzajúci znak.

↵ Klepnutím prejdete na nový riadok v tele správy.

🔍 Ťuknutím vyberte jeden z požadovaných typov klávesnice.

␣ Klepnutím vložíte medzeru.

⚙️ Klepnutím prejdete na nastavenia klávesnice LG. Stlačením a podržaním zobrazíte Zásobník klipov.

Zadávanie navrhovaných slov pomocou ovládania gestami

Prostredníctvom klávesnice zadajte text a zobrazia sa návrhy príslušných slov.

Ťuknutím alebo rýchlym pohybom smerom hore v ľavej časti klávesnice vyberiete slovo navrhované vľavo. Ťuknutím alebo rýchlym pohybom smerom hore v pravej časti klávesnice vyberiete slovo navrhované vpravo.

Rozdelenie klávesnice pomocou gesta

Funkcia rozdelenia klávesnice umožňuje písať obidvoma rukami. Jednotlivé polovice klávesnice sa stiahnu na pravú a ľavú stranu obrazovky.

Zmena výšky klávesnice

Výšku klávesnice môžete upraviť tak, aby sa zobrazovala väčšia časť obrazovky a aby sa klávesnica ľahšie používala.

- Ťuknite na položky  > **Výška a rozloženie klávesnice** > **Výška klávesnice v režime na výšku** > ťuknutím a potiahnutím ikony  nastavte výšku klávesnice.

Zmena klávesov v spodnom riadku

- Ťuknite na položky  > **Výška a rozloženie klávesnice** > **Rozloženie QWERTY** > ťuknutím a potiahnutím pridajte alebo uberte klávesy či zmeňte ich poradie.

POZNÁMKA: Prispôbiť je možné iba klávesnice QWERTY, QWERTZ a AZERTY. Táto funkcia nepodporuje niektoré jazyky.

Zadávanie špeciálnych znakov

Klávesnica na obrazovke vám umožňuje zadávať špeciálne znaky (napr. „á“).



Dotknite sa požadovaného klávesu a podržte ho (napr. kláves „a“). Keď sa zobrazí požadovaný znak, posuňte sa naň prstom a zadajte ho zdvihnutím prstu.

POZNÁMKA: Symbol v pravom hornom rohu tlačidla znamená, že sú k dispozícii ďalšie znaky.

Používanie Zásobník klipov

Zásobník klipov umožňuje jednoduchý prístup k obsahu kedykoľvek a kdekoľvek. Môžete kopírovať obrázky alebo text a uchovať ich v zásobníku klipov. Následne ich môžete kedykoľvek a kamkoľvek vkladať.

- 1 Dotknite sa a podržte zobrazený text alebo obrázok (počas prezerania alebo úpravy) a klepnite na možnosť zásobník klipov.

- 2 Dotknite sa a podržte vstupné textové pole a zvolte možnosť **Zásobník klipov**. **Zásobník klipov** môžete zobrazit' aj dotykcom a podržaním tlačidla  > .

POZNÁMKA:

- Do zásobníka klipov môžete uložit' až 10 položiek.
- Zobrazte zásobník klipov a klepnite na tlačidlo . Zvolte položky, ktoré chcete odstrániť a klepnite na tlačidlo Hotovo.
- V prevzatých aplikáciách nemusí táto funkcia fungovať.

Nastavenie konta Google

Pri prvom zapnutí tabletu máte možnosť aktivovať sieť, prihlásiť sa do konta Google a vybrať spôsob používania niektorých služieb Google.

Nastavenie konta Google

- Pomocou zobrazenej obrazovky nastavenia sa prihláste do konta Google.

ALEBO

- Na základnej obrazovke poklepte na položku **Aplikácie**  > karta **Aplikácie** > **Nastavenia**  > **Účty a synchronizácia** > **Pridať konto** > **Google**.

Ak už máte konto Google, zadajte svoju e-mailovú adresu a ťuknite na položku **ĎALEJ**.

Ak nie, dotknite sa položky **VYTVORIŤ NOVÝ ÚČET** a zadajte potrebné informácie na vytvorenie nového konta Google.

Po vytvorení a nastavení konta Google v tablete sa tablet automaticky synchronizuje s vaším kontom Google na webe.

Vaše kontakty, správy zo služby Gmail, udalosti v kalendári a ostatné informácie z týchto aplikácií a služieb na webe sa zosynchronizujú s tabletom. (Toto bude závisieť od vašich nastavení synchronizácie.)

Po prihlásení môžete v tablete používať služby Gmail™ a využívať výhody služieb od spoločnosti Google.

Pripojenie k sieťam a zariadeniam

Wi-Fi



Prostredníctvom pripojenia Wi-Fi môžete používať vysokorýchlostné internetové pripojenie v rámci pokrytia bezdrôtového prístupového bodu (AP). Využívajte internet pomocou rozhrania Wi-Fi bez zbytočného platenia.

Pripojenie do sietí Wi-Fi

Ak chcete v tablete používať pripojenie Wi-Fi, musíte sa pripojiť k bezdrôtovému prístupovému bodu alebo prístupovému miestu „hotspot“. Niektoré prístupové body sú otvorené a môžete sa k nim jednoducho pripojiť. Iné sú skryté alebo používajú iné

zabezpečovacie prvky; na pripojenie k týmto prístupovým bodom musíte tablet správne nastaviť. Na predĺženie životnosti batérie vypnite pripojenie Wi-Fi, keď ho nepoužívate.

Zapnutie pripojenia Wi-Fi a pripojenie k sieťi Wi-Fi

- 1 Na základnej obrazovke poklepte na položku **Aplikácie**  > karta **Aplikácie** > **Nastavenia**  > **Wi-Fi**.
- 2 Poklepaním na ikonu  zapnete Wi-Fi a začnú sa vyhľadávať dostupné siete Wi-Fi.
- 3 Poklepaním na položku **Hľadať** zobrazíte zoznam aktívnych sietí Wi-Fi, ktoré sú v dosahu.

- Zabezpečené siete sú označené ikonou zámky.
- 4** K sieti sa pripojíte stlačením jej názvu.
- Ak je sieť zabezpečená, zobrazí sa výzva na zadanie hesla alebo iných poverení. (Podrobnosti vám poskytne váš správca siete)
- 5** Stavový riadok zobrazuje ikony, ktoré signalizujú stav vášho pripojenia Wi-Fi.

Bluetooth



Na odosielanie dát pomocou rozhrania Bluetooth môžete použiť príslušnú aplikáciu, ale nie ponuku Bluetooth, ako je to možné vo väčšine mobilných telefónov a tabletov.

POZNÁMKA:

- Spoločnosť LG nie je zodpovedná za stratu, zachytenie alebo zneužitie údajov odoslaných alebo prijatých prostredníctvom bezdrôtovej technológie Bluetooth.
- Vždy sa uistite, že zdieľate a prijímate údaje zo zariadení, ktoré sú dôveryhodné a náležite zabezpečené. Ak sú medzi zariadeniami prekážky, prevádzková vzdialenosť sa môže znížiť.
- Niektoré zariadenia, najmä tie, ktoré neboli testované a schválené spoločnosťou Bluetooth, môžu byť so zariadením nekompatibilné.

Zapnutie rozhrania Bluetooth a spárovanie tabletu so zariadením Bluetooth

Pred pripojením musíte vaše zariadenie spárovať s iným zariadením.

- 1 Na základnej obrazovke poklepte na položku **Aplikácie**  > karta **Aplikácie** > **Nastavenia**  > **Bluetooth**.
- 2 Poklepaním na prepínač Bluetooth  funkciu zapnete.
- 3 Po poklepaní na začiarkavacie políčko vedľa názvu tabletu bude tablet viditeľný pre ostatné zariadenia s funkciou Bluetooth.

POZNÁMKA: Ak chcete vybrať časový interval, dokedy bude toto zariadenie viditeľné, poklepte na **ikonu Ponuka**  > **Časový limit viditeľnosti**.

- 4 Zobrazí sa zoznam dostupných zariadení. V zozname poklepte na zariadenie, s ktorým chcete spárovať svoj tablet.

POZNÁMKA: V závislosti od typu zariadenia budete musieť zadať zhodné kódy, potvrdiť zhodné kódy alebo sa zariadenia môžu spárovať automaticky.

- 5 Keď párovanie prebehne úspešne, váš tablet sa pripojí k príslušnému zariadeniu.

POZNÁMKA: Tablet nepodporuje profil handsfree. Preto nemusí byť používanie funkcií hovoru s niektorými doplnkami, ako sú náhlavné súpravy Bluetooth alebo zariadenia s aktivovanou funkciou Bluetooth, pre toto zariadenie dostupné.

Odosielanie údajov pomocou funkcie Bluetooth

- 1 Otvorte položku a poklepte na položku .

ALEBO

Dotknite položky a podržte ju, a vyberte možnosť **Zdieľať**.

ALEBO

Otvorte položku a poklepte na **ikonu Ponuka**  > **Zdieľať**.

- 2 Po poklepaní na položku **Bluetooth** môžete začať zdieľať prostredníctvom rozhrania Bluetooth.

POZNÁMKA: Metóda pre výber možnosti sa môže líšiť v závislosti od typu údajov.

- 3 Vyhľadajte zariadenie s podporou rozhrania Bluetooth a vykonajte párovanie.

Prijímanie údajov pomocou funkcie Bluetooth



- 1 Informácie o tom, ako odoslať súbory do tabletu, nájdete v používateľskej príručke príslušného zariadenia s funkciou Bluetooth. Obidve zariadenia musia byť spárované a funkcia Bluetooth musí byť zapnutá.

- 2 Spárujte zariadenia a poklepte na položku **Prijat'**, keď dostanete požiadavku na autorizáciu pripojenia Bluetooth na prijatie súboru.

SmartShare

Funkciu SmartShare môžete jednoducho použiť v aplikáciách Galéria, Hudba a iných.

Využívanie obsahu prostredníctvom rôznych zariadení

Obsah v tablete môžete zdieľať s rôznymi ďalšími zariadeniami. Poklepte na ikonu  alebo  > **SmartShare** a zdieľajte obsah v aplikáciách **Galéria**, **Hudba** a **POLARIS Office 5**.

Prehrávanie/posielanie

Play – obsah môžete prehrávať prostredníctvom televízora, reproduktorov s funkciou Bluetooth atď.

Beam – obsah môžete odoslať do zariadení s podporou funkcie Bluetooth alebo SmartShare Beam.

- **SmartShare Beam** – umožňuje prenos vysokou rýchlosťou pomocou funkcie Wi-Fi Direct.



Využívanie obsahu prostredníctvom zariadení v blízkosti

Obsah zo zariadení v blízkosti (napr. počítač, úložné zariadenie na sieti, mobilný telefón) si môžete pohodlne prehrať v aplikáciách Galéria a Hudba.

Prepájanie zariadení

Zariadenie prepojte s ďalšími zariadeniami s podporou rozhrania DLNA v rovnakej sieti Wi-Fi.

Vyhľadanie ďalších zariadení

Poklepaním na položku **Zariadenia v blízkosti** sa vám zobrazia zariadenia s podporou rozhrania DLNA.

Po pripojení k želanému zariadeniu si môžete zobrazíť jeho obsah.

Používanie obsahu zo služby Cloud

V aplikáciách Galéria a Hudba môžete používať aj obsah zo služieb Cloud (napr. zo služby Dropbox).

Používanie služby Cloud

POZNÁMKA: Podporované funkcie sa môžu líšiť v závislosti od konkrétnej služby Cloud. Načítavanie dát môže byť zdĺhavé, závisí to od konkrétnej služby Cloud.

- 1 Vyberte položku **Cloud** v aplikáciách Galéria alebo Hudba.
- 2 Vyberte službu Cloud, ktorú chcete použiť, a prihláste sa.

- 3 Po prihlásení môžete používať obsah z danej služby Cloud.
- 4 V nastaveniach položky Cloud vyberte aplikáciu, v ktorej chcete službu Cloud používať.

QPair

Prepojením tabletu a mobilného telefónu pomocou funkcie QPair môžete synchronizovať prichádzajúce hovory, správy a upozornenia sociálnych sietí medzi tabletom a mobilným telefónom.



- 1 Spustíte aplikáciu **QPair**  a ťuknete na položky **Počiatkové nastavenie** > **Spustiť** najprv na tablete a potom vykonajte tie isté kroky na telefóne.

TIP! Aplikácia QPair možno nie je v telefóne vopred nainštalovaná. Navštívte obchod Google Play Store, vyhl'adajte aplikáciu Qpair a nainštalujte ju.

POZNÁMKA:

- Aplikácia QPair je podporovaná na telefónoch s operačným systémom Android 4.1 alebo novším. Niektoré funkcie môžu byť obmedzené v závislosti od modelu vášho telefónu.
- Keďže aplikácia QPair používa funkciu Bluetooth, ak zmeníte nastavenia Bluetooth v čase, keď sa aplikácia QPair používa, nemusí správne fungovať.

2 Pripojenie Bluetooth sa zapne automaticky.

Funkcie aplikácie QPair

Oznámenie ohľadne volania – pošle tabletu upozornenie, keď do telefónu prichádza hovor. V upozornení sa zobrazí číslo volajúceho a možnosť prijať a odmietnuť hovor. Takisto môžete zmeniť nastavenia hovorov, napríklad vyzváňací tón, hlasitosť tónov zvonenia, vyzváňanie s vibráciou, alebo poslať správu s odmietnutím hovoru, keď máte prichádzajúci hovor.

POZNÁMKA: Prijat' môžete iba hovory s podporou rozhrania Bluetooth. Vytáčanie hovorov z tabletu pomocou funkcie QPair nie je možné.

Upozornenie na správu – pošle tabletu upozornenie, keď do telefónu prichádza správa. Takisto môžete meniť nastavenia, ako napríklad vyskakovanie správ, náhľad správ, zvuk oznámení a vibrácie oznámení.

Notifikácia SNS – zobrazí v stavovom riadku tabletu upozornenia zo sociálnych sietí, keď prídu na telefón.

POZNÁMKA: Ak chcete zapnúť túto funkciu, aktivujte na telefóne **upozornenia sociálnych sietí aplikácie QPair (Nastavenia > Uľahčenie > Upozornenia sociálnych sietí QPair)**. Táto možnosť dovoľuje na tablete zobrazovať upozornenia zo sociálnych sietí.

QuickMemo+ Prenos – uloží aktuálnu poznámku QuickMemo+ v galérii tabletu a následne synchronizuje galériu tabletu s galériou telefónu.

Internet v telefóne – automaticky pripojí tablet k internetu cez mobilný telefón (ako prístupový bod Wi-Fi). S použitím tejto funkcie môžu byť spojené poplatky za prenos údajov. Aby telefón šetril využitie prenosu dát, automaticky sa pripojí na dôveryhodné body Wi-Fi hotspot v dosahu.

PC pripojenia prostredníctvom kábla USB

Tablet môžete pripojiť k počítaču, aby ste ho nabili či preniesli obsah z tabletu do počítača alebo naopak.

Prenos hudby, fotografií a videí pomocou režimu Multimediálne zariadenie (MTP)

- 1 Pripojte tablet k počítaču pomocou kábla USB.
- 2 Ak ste do počítača nenainštalovali softvér LG Android Platform Driver, budete musieť zmeniť nastavenia ručne. Ak chcete zmeniť nastavenia, posuňte stavový riadok dole a poklepte na aktuálny režim pripojenia USB a potom na položku > **Multimediálne zariadenie (MTP)**.

- 3 Teraz môžete zobrazíť obsah multimediálneho zariadenia v počítači a prenášať súbory.

POZNÁMKA: Ak chcete zmeniť nastavenia pripojenia k PC, posuňte stavový riadok dole a vyberte režim pripojenia USB. Toto nastavenie je viditeľné na stavovom riadku iba vtedy, keď k tabletu pripojíte kábel USB.

Synchronizácia s prehrávačom Windows Media Player

Uistite sa, že je v počítači nainštalovaný prehrávač Windows Media Player.

- 1 Na pripojenie tabletu k počítaču, v ktorom je nainštalovaný prehrávač Windows Media Player, použite kábel USB.
- 2 Vyberte možnosť **Multimediálne zariadenie (MTP)**.
- 3 Po pripojení sa v počítači zobrazí kontextové okno. Vyberte možnosť prehrávača Windows Media Player na synchronizáciu hudobných súborov.
- 4 V kontextovom okne upravte alebo zadajte názov zariadenia (ak je potrebné).
- 5 Vyberte a potiahnite hudobné súbory do zoznamu na synchronizáciu.
- 6 Spustite synchronizáciu.

- Aby mohla prebehnúť synchronizácia s prehrávačom Windows Media Player, musia byť splnené tieto požiadavky.

Položky	Požiadavka
Operačný systém	Microsoft Windows XP SP2, Vista alebo novší
Verzia prehrávača Windows Media Player	Windows Media Player 10 alebo novší

- Ak je verzia prehrávača Windows Media Player staršia ako verzia 10, nainštalujte verziu 10 alebo novšiu verziu.

Pripojenia k počítaču pomocou kábla USB pre používateľov systému Mac OS X

Multimediálny obsah môžete premiestniť z počítača so systémom Mac OS X na tablet alebo naopak nastavením programu Android File Transfer (Prenos súborov Android).

- 1 Prevezmite a nainštalujte si program Android File Transfer z webovej lokality [android.com](http://www.android.com/filetransfer/) pre používateľov systému Mac (<http://www.android.com/filetransfer/>).
- 2 Pripojte tablet k počítaču a dvojitým kliknutím na program ADT (Android File Transfer) ho zapnite.

- 3 Môžete prezerať multimediálny obsah, potiahnutím myši presúvať súbory do tabletu alebo počítača a naopak.





Kontakty

Do tabletu môžete pridať kontakty a zosynchronizovať ich s kontaktmi vo vašom konte Google alebo v iných kontách, ktoré podporujú synchronizáciu kontaktov.

Vyhľadávanie kontaktu

- 1 Na základnej obrazovke poklepaním na ikonu **Kontakty**  otvorte zoznam kontaktov.
- 2 Poklepte na pole **Vyhľadávanie kontaktov** a zadajte meno kontaktu. Tiež môžete poklepať na písmeno na ľavej strane obrazovky a zobrazit' všetky mená, ktoré sa daným písmenom začínajú.

Pridanie nového kontaktu

- 1 Na základnej obrazovke poklepte na položku **Kontakty** .
- 2 Poklepte na položku **Nový kontakt** . Vyberte požadované konto (ak sa dá použiť).
- 3 Ak chcete k novému kontaktu pridať obrázok, ťuknite na ikonu . Vyberte možnosť **Fotografovať** na fotografovanie pomocou fotoaparátu alebo **Zvoliť z galérie**. Potom vyhl'adajte obrázok a označte ho.
- 4 Ťuknutím na položku  zadajte špecifickejšie informácie o názve.



5 Zadajte údaje svojho kontaktu.

6 Poklepte na položku **Uložiť**.

Oblíbené kontakty

Často volané kontakty môžete zaradiť medzi oblíbené.



Pridanie kontaktu k oblíbeným kontaktom

- 1 Na základnej obrazovke poklepaním na položku **Kontakty**  otvorte svoje kontakty.
- 2 Poklepte na požadovaný kontakt a zobrazte podrobnosti kontaktu.
- 3 Poklepte na hviezdu  napravo od mena kontaktu. Hviezda sa zmení na zlatú a kontakt sa pridá do vašich oblíbených kontaktov.

Odstránenie kontaktu zo zoznamu oblíbených kontaktov

- 1 Na základnej obrazovke poklepaním na položku **Kontakty**  otvorte svoje kontakty.
- 2 Poklepaním na kartu **Oblíbené** zobrazíte svoje oblíbené kontakty.
- 3 Poklepte na požadovaný kontakt a zobrazte podrobnosti kontaktu.
- 4 Ťuknite na zlatú hviezdu napravo od mena kontaktu. Hviezda sa zmení na sivú a kontakt sa odstráni z vašich oblíbených kontaktov.

Vytvorenie skupiny

- 1 Na základnej obrazovke poklepaním na položku **Kontakty**  otvorte svoje kontakty.
- 2 Dotykom vyberte kartu **Skupiny** a následne položku .
- 3 Zadajte názov novej skupiny.
 - Poklepaním na položku **Pridať členov** pridáte kontakty do svojej novej skupiny.
 - Poklepaním na pole **KONTO** zmeníte kontá, ktoré chcete uložiť do novej skupiny.
- 4 Stlačením tlačidla **Uložiť** skupinu uložíte.

POZNÁMKA: Ak odstránite skupinu, kontakty priradené k tejto skupine sa nestratia. Zostanú vo vašich kontaktoch.



Správy



Tablet kombinuje správy SMS a MMS do jednej intuitívnej a ľahko použiteľnej ponuky.

Zobrazenie konverzácií

Správy vymenené s druhou osobou sa zobrazia v chronologickom poradí vo vlákne so správami, takže si budete môcť prezerat prehľad svojich konverzácií.

Odoslanie správy

- 1 Na základnej obrazovke ťuknite na položku **Správy** , potom poklepaním na položku **Vytvorit'**  vytvorte novú správu.

- 2 Zadajte meno kontaktu alebo telefónne číslo do poľa Komu. Pri zadávaní mena kontaktu sa budú zobrazovať správy zhodujúce sa so zadávaným kontaktom. Môžete ťuknúť na ponúkaného príjemcu. Pridať môžete aj viac správ.
- 3 Ťuknutím na textové pole začnete zadávať svoju správu.
- 4 Ťuknutím na **ikonu Ponuka**  otvorte ponuku s možnosťami. Vyberte spomedzi všetkých dostupných možností.
- 5 Poklepaním na tlačidlo **Odoslať**  odošlite svoju správu.



VAROVANIE! Limit 160 znakov sa môže v jednotlivých krajinách líšiť v závislosti od kódovania textovej správy a jazyka používaného v správe.

Ak pridáte k textovej správe obrázok, video alebo zvukový súbor, automaticky sa zmení na správu MMS, ktorá sa zaúčtuje na farchy vášho paušálu.

POZNÁMKA: Keď počas hovoru dostanete SMS právu, budete na to upozornení zvukovou signalizáciou.



Používanie emotikon

Oživate svoje správy pomocou emotikon.

Počas písania novej správy ťuknite na tlačidlo  a na paneli s nástrojmi v spodnej časti klávesnice zvolte kategóriu. Taktiež môžete ťuknúť na **ikonu Ponuka**  > **Vložiť emotikon**.

Zmena nastavení správ

Nastavenia správ tabletu sú preddefinované, takže môžete správy odosielať okamžite. Tieto nastavenia možno zmeniť podľa vašich preferencií.

- Na základnej obrazovke ťuknite na položku **Správy**  > **ikona Ponuka**  > **Nastavenia**.

E-mail

Pomocou aplikácie E-mail môžete čítať e-maily zo služieb, ako Yahoo!, MSN a AOL. Aplikácia E-mail podporuje nasledujúce typy kont: POP3, IMAP a Exchange.

Váš poskytovateľ služieb alebo správca systému vám v prípade potreby poskytne nastavenia konta.

Správa e-mailového konta

Poklepte na položku **E-mail**  na základnej obrazovke. Pri prvom otvorení aplikácie E-mail sa otvorí sprievodca nastavením, ktorý vám pomôže nastaviť e-mailové konto.

Po úvodnom nastavení sa zobrazí obsah

schránky prijatých správ. Ak ste pridali viac ako jedno konto, medzi kontami môžete prepínať.

Pridanie ďalšieho e-mailového konta:

- Otvorte aplikáciu **E-mail** a poklepte na **ikonu Ponuka**  > **Nastavenia** > **Pridať konto**.



Prepínanie medzi kontami:

Ak ste pridali viac než jedno konto, môžete medzi nimi jednoducho prepínať. Z ktoréhokolvek e-mailového priečinku poklepte na aktuálne konto (vo vrchnej časti obrazovky), potom poklepte na konto, ku ktorému chcete získať prístup.

Zmena všeobecných nastavení e-mailov:

Otvorením aplikácie **E-mail** a poklepaním na **ikonu Ponuka**  > **Nastavenia** > **Všeobecné nastavenia** možno konfigurovať nastavenia, ktoré sa týkajú všetkých kont. Poklepaním na jednotlivé kontá možno konfigurovať nastavenia len pre vybrané konto.

Odstránenie e-mailového konta:

- Otvorte aplikáciu **E-mail** a poklepte na **ikonu Ponuka**  > **Nastavenia** > **ikonu Ponuka**  > **Odstrániť účet** > poklepte na konto, ktoré chcete odstrániť > **Odstrániť** > **Áno**.

Práca s priečinkami kont

Otvorte aplikáciu **E-mail**, ťuknite na **ikonu Ponuka**  a vyberte možnosť **Priečinky**.

Každé konto má priečinky Prijaté, Na odoslanie, Odoslané, a Koncepty. V závislosti od funkcií podporovaných vašim poskytovateľom konta môžete mať k dispozícii ďalšie priečinky.

Vytvorenie a odoslanie e-mailu

- 1 V aplikácii **E-mail** ťuknite na položku **Vytvoriť** .
- 2 Zadajte adresu zamýšľaného príjemcu správy. Pri zadávaní textu budú zo zoznamu vašich kontaktov navrhované

vyhovujúce adresy. Ak máte viacero adries, oddel'te ich bodkočiarkami.

3 V prípade potreby ťuknite na položku

Priložiť  a priložte súbory.

4 Zadajte predmet a text správy.

5 Poklepaním na tlačidlo **Odoslať**  odošlite správu.

Ak nie ste pripojení k sieti, napríklad vtedy, ak pracujete v režime za letu, odosielané správy sa uložia do priečinka Schránka odoslaných správ, kým sa znovu nepripojíte k sieti. Ak Schránka správ na odoslanie obsahuje nejaké neodoslané správy, zobrazí sa na obrazovke Kontá.

Prijímanie e-mailov

Tablet vás pri doručení nového e-mailu upozorní zvukom alebo vibrovaním (v závislosti od vašich nastavení zvuku a vibrovania) a na stavovom riadku sa objaví jeho ikona upozornenia.

Zábava

Fotoaparát

Ak chcete otvoriť aplikáciu Fotoaparát, na základnej obrazovke poklepte na položku **Fotoaparát** .

Zoznámte sa s hľadáčikom



1 Čisté zobrazenie – dotykom zobrazíte alebo

skryjete ponuky hľadáča.

2 Prepnúť fotoaparát – prepnutie medzi objektívom zadného fotoaparátu a objektívom predného fotoaparátu. Fotoaparát môžete takisto prepnúť potiahnutím prstom po obrazovke.

3 Režim – umožňuje nastaviť režim záberu na režim **Automaticky** alebo **Panoráma**.

4 Nastavenia – stlačením tejto ikony otvoríte ponuku nastavení.

5 Galéria – stlačením zobrazíte naposledy nasnímanú fotografiu. To vám umožní získať prístup ku galérii a zobrazit' uložené fotografie v režime fotoaparátu.

6 Režim videa – ťuknutím spustíte nahrávanie videa.



7 Snímať – nasnímanie fotografie.

8 Skončiť – dotykom vypnete fotoaparát.

POZNÁMKA: Pred snímaním fotografií sa uistite, či je objektív fotoaparátu čistý.

Používanie rozšírených nastavení

Poklepaním na položku  v hľadáčku otvoríte pokročilé možnosti.

	Vyberie rozlíšenie fotografie. Ak vyberiete vysoké rozlíšenie, zvýši sa veľkosť súborov. Znamená to, že do pamäte budete môcť uložiť menej fotografií.
	Fotografie sa nasnímajú pomocou hlasového príkazu.
	Nastaví oneskorenie po stlačení tlačidla spúšte. Toto riešenie je ideálne, ak chcete byť na fotografii aj vy.



Zobrazenie mriežky na obrazovke, ktorá vám uľahčí zarovnanie fotografií.



Otvorí sprievodcu s pomocníkom, v ktorom nájdete informácie o tom, ako daná funkcia funguje.

TIP! Po ukončení práce s fotoaparátom sa niektoré nastavenia, napríklad časovač, vrátia na predvolené hodnoty. Pred snímaním ďalšej fotografie ich skontrolujte.

Fotografovanie

- 1 Otvorte aplikáciu **Fotoaparát**.
- 2 Nasmerujte objektív smerom k objektu, ktorý chcete fotografovať.
- 3 Stlačením položky  nasnímate fotografiu. Fotografiu môžete tiež nasnímať stlačením ľubovoľného miesta na obrazovke v režime **Čisté zobrazenie**.

Priblíženie alebo oddialenie.

Počas snímania fotografií alebo nahrávania videa umiestnite dva prsty kdekoľvek na obrazovku a ich roztiahnutím zobrazenie priblížite. Opätovne ho oddialite stiahnutím prstov k sebe.



Snímanie gestom

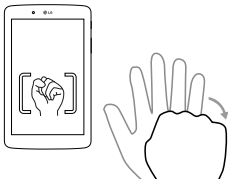

Funkcia snímania gestom umožňuje vytvoriť fotografiu gestom ruky pomocou predného fotoaparátu. Ak chcete vytvoriť fotografiu, zdvihnite ruku s otvorenou dlaňou, počkajte, kým ju objektív rozpozná a na obrazovke sa neobjaví pole. Potom zovrite ruku do päste, čím sa spustí časovač, vďaka ktorému máte čas sa pripraviť.



Po nasnímaní fotografie

- 1 Ťuknutím na náhľad obrázku vedľa tlačidla spúšte zobrazíte poslednú zachytenú fotografiu.
- 2 Ťuknite na položku **Galéria** a následne na tlačidlo **OK**.

	Stlačením fotografiu upravíte.
	Stlačením okamžite nasnímate ďalšiu fotografiu.
	Dotknutím sa tejto položky môžete poznámku odoslať ostatným alebo ju zdieľať prostredníctvom služieb sociálnych sietí.

	Stlačením fotografiu upravíte.
	Stlačením zobrazíte ďalšie možnosti.
	Stlačením fotografiu pridáte medzi obľúbené.

TIP! Ak máte v tablete nastavené konto lokality sociálnej siete, môžete fotografie zdieľať v rámci svojej komunity.

Dotykcom **ikonu Ponuka**  otvoríte nasledujúce možnosti.

SmartShare – dotknutím sa tejto položky môžete zdieľať fotografiu prostredníctvom funkcie SmartShare.

Nastaviť obrázok ako – dotykom tejto položky môžete použiť fotografiu ako **Tapeta základ. obrazovky, Fotografie kontaktu, Tapeta uzamknutej obrazovky** alebo **Tapeta**.

Presunúť – dotykom tejto položky presuniete fotografiu do iného albumu.

Kopírovať – tejto položky sa dotknite, ak chcete zvolenú fotografiu skopírovať a uložiť do iného albumu.

Kopírovanie do zásobníka klipov – dotykom tejto položky skopírujete fotografiu a uložíte ju v zásobníku klipov.

Prezentácia – automaticky zobrazí obrázky v aktuálnom priečinku jeden po druhom.

Otočiť dol'ava/doprava – dotykom obrázok otočíte dol'ava alebo doprava.

Orezať – orežte fotografiu. Posúvaním prsta

po obrazovke zvolíte oblasť na orezanie.

Pridať miesto – umožní pridať informácie o polohe.



Premenovať – po dotknutí sa tejto položky upravíte názov zvolenej fotografie.

Vytlačiť – umožňuje obrázok vytlačiť.

Podrobnosti – slúži na zobrazenie ďalších informácií o obrázku.

Prezeranie uložených fotografií



K uloženým fotografiám sa dostanete cez režim fotoaparátu. Stačí ťuknúť na náhľad obrázku vedľa tlačidla spúšte a zobrazí sa galéria.

- 1 Vyberte aplikáciu, ktorú chcete použiť na prezeranie alebo úpravu fotografií. Ťuknite na položku **Galéria**  alebo **Fotky** .



2 Ťuknite na položku **OK**.

- Ak chcete vidieť viac fotografií, posúvajte sa doľava alebo doprava.
- Ak chcete obrázok priblížiť alebo oddialiť, dvakrát poklepte na obrazovku alebo na ňu položte dva prsty a vzdialte ich od seba (obrázok oddialíte priblížením prstov k sebe).

Nahratie videa

- 1 Otvorte aplikáciu **Fotoaparát**.
- 2 Nasmerujte objektív na objekt, ktorý chcete nasnímať na video.
- 3 Ťuknutím na ikonu režimu videa  spustíte nahrávanie.
- 4 Zobrazí sa časovač s dĺžkou videa.
- 5 Stlačením  navrchu obrazovky nahrávanie zastavíte.

TIP!

- Ťuknutím na položku  nahrávanie pozastavíte.
- Ťuknutím na položku  počas nahrávania videa zachytíte snímku obrazovky.

Prehrávanie uložených videí

Uložené videá z režimu videokamery zobrazíte ťuknutím na náhľad obrázku vedľa tlačidla spúšte.

- 1 V hľadáčiku poklepte na ukážku obrázku vedľa tlačidla spúšte.
- 2 Na obrazovke sa zobrazí **Galéria** s najnovšími nasnímanými videami. Potiahnutím doľava sa presuniete k ďalším videám.



- 3 Poklepaním na ikonu Prehrať  video automaticky spustíte.

POZNÁMKA: Videá môžete sledovať v aplikáciách Galéria a Fotografie.

POZNÁMKA: Nemusíte tlačiť príliš silno, dotyková obrazovka je dostatočne citlivá, aby sa položka vybrala aj pri jemnom, ale dôraznom dotyku.

Galéria

Multimediálne súbory môžete uložiť do internej pamäte, aby ste mali jednoduchý prístup k všetkým multimediálnym súborom. Používajte túto aplikáciu na zobrazovanie

multimediálnych súborov ako fotografií a videí. Na základnej obrazovke poklepte na položku **Aplikácie**  > karta **Aplikácie** > **Galéria** . V galérii môžete spravovať a zdieľať všetky svoje fotografie a video súbory.

POZNÁMKA:



- Niektoré formáty súborov nemusia byť podporované v závislosti od softvéru nainštalovaného na zariadení.
- Niektoré súbory sa nemusia prehrať správne v závislosti od ich kódovania.
- Ak veľkosť súboru prekročí veľkosť dostupnej pamäte, pri otváraní súborov sa môže vyskytnúť chyba.



Zobrazovanie obrázkov

Po spustení aplikácie **Galéria**  sa zobrazia dostupné priečinky. Ak iná aplikácia (napr. E-mail) uloží obrázok, automaticky sa vytvorí priečinko na prevzaté položky obsahujúci daný obrázok. Podobne aj zachytením snímky obrazovky sa automaticky vytvorí priečinko Snímky obrazovky. Poklepaním na priečinko otvoríte príslušný priečinko.

Obrázky sa zobrazujú zoradené podľa dátumu vytvorenia. Vyberte obrázok a zobrazte ho na celej obrazovke. Ak chcete zobrazíť nasledujúci obrázok, listujte doľava alebo doprava.

Prehrávanie videí

Otvorte aplikáciu **Galéria**  a vyberte album. Na video súboroch sa zobrazuje ikona Prehrať . Poklepaním na obrázok



súbor vyberiete. Vyberte aplikáciu, v ktorej ho chcete prehrať (poklepte na aplikáciu **Fotky**  alebo **Videá** ). Ťknite na tlačidlo **OK** a video sa začne prehrávať.

POZNÁMKA:

- Pri prehrávaní videa prostredníctvom aplikácie Videá ťahom prsta po ľavej strane obrazovky smerom nahor alebo nadol upravíte jas obrazovky. Ťahmi prsta smerom nahor a nadol v pravej časti obrazovky môžete nastavovať hlasitosť.
- Pri prehrávaní videa prostredníctvom aplikácie Videá ťahom prsta smerom vľavo či vpravo video pretočíte dozadu alebo dopredu.

Odstraňovanie obrázkov a videí

Použite jednu z nasledujúcich metód:

- V priečinku poklepte na položku  a vyberte fotografie a videá, ktoré chcete odstrániť, potom poklepte na možnosť **Zmazať**. Potvrďte poklepaním na položku **Áno**.
- Pri prehliadaní fotografie alebo videa poklepte na položku  a potvrdte poklepaním na položku **Áno**.

Nastavenie obrázka ako tapety

Pri prezeraní fotografie dotykom stlačte **ikonu Ponuka**  > **Nastaviť obrázok ako** a vyberte položku **Tapeta základ. obrazovky, Tapeta uzamknutej obrazovky** alebo **Tapeta**.

Prezentácia

Fotky si môžete prezerat' v režime prezentácie podľa albumov alebo vybraním všetkých fotiek. Na základnej obrazovke poklepte na tlačidlo **Galéria** .



- Poklepte na album s fotografiami, ktoré chcete zobrazit', následne na **ikonu Ponuka**  > **Prezentácia** > vyberte obrázky, ktoré chcete zobrazit' > **Ďalej** > skontrolujte nastavenia prezentácie > **Spustiť**.

Ťuknutím do stredu obrazovky zastavíte prehrávanie prezentácie.

Videá





Tablet má integrovaný prehrávač videa, ktorý umožňuje prehrávať všetky vaše obľúbené videá.

Prehrávanie videa

- 1 Na základnej obrazovke poklepte na položku **Aplikácie**  > karta **Aplikácie** > **Galéria**  > **Videa**.
- 2 Vyberte video, ktoré chcete prehrať.



1 	Dotykom pridajte video do obľúbených.
2 	Dotknutím sa položky QSlide zobrazíte video v malom okne.
3 	Tejto položky sa dotknite, ak chcete zdieľať vaše video prostredníctvom funkcie SmartShare.
4 	Stlačením zobrazíte ďalšie možnosti.
5 	Dotykom budete spravovať hlasitosť videa.



<p>6 </p>	<p>Dotknutím a podržaním pretočíte dozadu po 3-sekundových krokoch. Jedným poklepaním pretočíte dozadu o 10 sekúnd.</p>
<p>7 </p>	<p>Tejto položky sa dotknite, ak chcete pozastaviť prehrávanie videa.</p>
<p>8 </p>	<p>Dotknutím a podržaním pretočíte dopredu po 3-sekundových krokoch. Jedným poklepaním pretočíte dopredu o 10 sekúnd.</p>
<p>9 </p>	<p>Dotknite sa, ak chcete uzamknúť/odamknúť obrazovku videa.</p>

Ak chcete zmeniť hlasitosť pri prezeraní videa, použite tlačidlá hlasitosti na pravej strane tabletu.

Poklepte na položku **Galéria** >  (v ľavom hornom rohu panelu s názvom) > **Videa**, potom dotykom a podržaním videa v zozname zobrazíte nasledujúce možnosti: **Zdieľať**, **Zmazať**, **Orezať**, **Premenovať** a **Podrobnosti**.

TIP! Počas sledovania videa môžete posúvaním pozdĺž ľavej strany obrazovky nahor a nadol nastavovať jas obrazovky. Posúvaním pozdĺž pravej strany obrazovky nahor a nadol môžete nastavovať hlasitosť.



Hudba

V tablete sa nachádza prehrávač hudby, ktorý umožňuje prehrávať všetky obľúbené skladby. Na spustenie prehrávača hudby poklepte na základnej obrazovke na položku **Aplikácie**  > karta **Aplikácie** > **Hudba** .

Prenos hudby pomocou režimu Multimediálne zariadenie (MTP)





- 1 Pripojte tablet k počítaču pomocou kábla USB.
- 2 Vyberte možnosť **Multimediálne zariadenie (MTP)**. Tablet sa zobrazí ako ďalší pevný disk v počítači. Kliknutím na jednotku zobrazíte jej obsah. Skopírujte súbory z počítača do priečinka jednotky.

Prehrávanie hudobnej skladby

- 1 Na základnej obrazovke poklepte na položku **Aplikácie**  > karta **Aplikácie** > **Hudba** .
- 2 Dotknite sa karty **Skladby**.
- 3 Vyberte skladbu, ktorú chcete prehrať.



1 	Stlačte, ak chcete hudbu zdieľať prostredníctvom funkcie SmartShare.
2 	Stlačením nastavte aktuálnu skladbu ako oblúbenú.
3 	Stlačením zobrazíte aktuálne prehrávaný zoznam skladieb.
4 	Stlačením zobrazíte ďalšie možnosti.
5 	Stlačením nastavíte režim náhodného prehrávania.
6 	Stlačením nastavíte režim opakovaného prehrávania.
7 	Dotykom môžete ovládať hlasitosť hudby.

8 	Dotykom sa vrátite späť na začiatok skladby. Dvojitým dotykom sa vrátite na predchádzajúcu skladbu. Dotykom a podržaním pretočíte o 3 sekundy dozadu.
9 	Stlačením pozastavíte prehrávanie.
10 	Dotykom prejdete na nasledujúcu skladbu v albume alebo v zozname skladieb. Dotykom a podržaním previniete o 3 sekundy dopredu.
11 	Dotknutím sa nastavte zvukový efekt.

Ak chcete zmeniť hlasitosť pri počúvaní hudby, použite tlačidlá hlasitosti na pravej strane tabletu.

Dotknite sa akejkoľvek skladby v zozname a podržte ju – zobrazia sa nasledujúce možnosti: **Prehrať**, **Pridať do zoznamu skladieb**, **Zmazať**, **Zdieľať**, **Detaily** a **Hľadať**.

POZNÁMKA:

- V závislosti od softvéru zariadenia sa niektoré formáty súborov nepodporujú.
- Ak veľkosť súboru prekročí veľkosť dostupnej pamäte, pri otváraní súborov sa môže vyskytnúť chyba.



- Autorské práva vzťahujúce sa na hudobné súbory môžu byť chránené medzinárodnými zmluvami a národnými zákonmi o autorských právach. V dôsledku toho môže byť na reprodukciu alebo kopírovanie hudby potrebné získať povolenie alebo licenciu. V niektorých krajinách národné zákony zakazujú súkromné kopírovanie materiálu chráneného autorským právom. Pred prevzatím alebo skopírovaním súboru si overte národnú legislatívu príslušnej krajiny týkajúcu sa používania tohto druhu materiálov.

Nástroje

QuickMemo+

Funkcia rýchlej poznámky QuickMemo+ umožňuje vytvárať poznámky a zachytávať snímky obrazovky. Zachytávajte obrazovky, kreslite na ne a zdieľajte ich s rodinou a priateľmi pomocou funkcie rýchlej poznámky QuickMemo+.



Vytvorenie poznámky







- 1 Na základnej obrazovke ťuknite na položku **QuickMemo+** , následne ťuknutím na položku  vytvoríte novú poznámku.
- 2 Text môžete upravovať priamo písaním na klávesnici alebo výberom požadovaného typu pera a farby a zadať text písaním rukou.



- 3 Dotykom tlačidla  pridáte pripomienku, ktorá vás upozorní na danú udalosť.
- 4 Ak je k dispozícii dátová sieť, môžete k poznámke pridať informácie o počasi a polohe.

Používanie možností funkcie QuickMemo+

V paneli nástrojov rýchlych poznámok QuickMemo+ v hornej časti obrazovky sú dostupné nasledujúce možnosti.

	Dotykom poznámku otvoríte vo funkcii QSlide.
	Umožňuje vrátiť späť a znova vykonať predchádzajúce akcie.

	Umožňuje upraviť text, jeho farbu a zarovnanie.
	Umožňuje zadať text písaním rukou. Môžete nastaviť typ pera, jeho hrúbku, priehľadnosť a farbu.
	Slúži na zrušenie úprav, ktoré ste v poznámke vykonali.
	Slúži na uloženie poznámky vo funkcii QuickMemo+.
	Stlačením zobrazíte ďalšie možnosti.
	Umožňuje nastaviť pripomienku, ktorá vás upozorní na udalosť.

	Umožňuje do poznámky vložiť informácie o počasí.
	Umožňuje vložiť informácie o polohe pomocou GPS.



Zachytenie snímky obrazovky do poznámky QuickMemo

- 1 Posunutím stavového riadku smerom nadol a dotykom položky  spustíte funkciu QuickMemo+.

ALEBO

Stlačte obe **tláčidlá hlasitosti** naraz na jednu sekundu.

- 2 Z panela nástrojov vyberte požadovanú položku ponuky a vytvorte poznámku.

- 3 Poklepaním na ikonu  poznámku uložíte. Funkciu rýchlej poznámky QuickMemo+ môžete kedykoľvek ukončiť poklepaním na **tlačidlo Spät'** .





POZNÁMKA: Počas používania funkcie Rýchla poznámka QuickMemo+ používajte končeky prstov. Nepoužívajte nechty.



QuickRemote

Funkcia QuickRemote zmení tablet na univerzálne diaľkové ovládanie domáceho TV prijímača, Blu-ray alebo prehrávača DVD.

POZNÁMKA: Funkcia QuickRemote nemusí byť dostupná pre niektoré zariadenia alebo oblasti.

Otvorenie a nastavenie funkcie QuickRemote

- 1 Na základe obrazovky poklepte na položku **Aplikácie**  > karta **Aplikácie** > **QuickRemote** .
Úvodné nastavenie ovládania rýchlych poznámok QuickRemote môžete nastaviť aj na paneli upozornení. Potiahnite stavový riadok nadol, poklepte na ikonu **QuickRemote**  a následne na položku **PRIDANIE OVLÁDAČA**.

- 2 Dotknutím sa položky  **Obytná izba** vyberte typ miestnosti a dotknutím sa položky  pridajte zariadenie.
- 3 Vyberte typ a značku zariadenia a podľa pokynov na obrazovke nastavte dané zariadenie/zariadenia.

POZNÁMKA: Funkcia QuickRemote funguje rovnako ako bežné infračervené (IR) diaľkové ovládanie používané vo vašej oblasti či krajine. Dbajte na to, aby ste pri používaní funkcie QuickRemote nezakryli infračervený senzor na vrchnej časti tabletu. Táto funkcia nemusí byť podporovaná v závislosti od modelu, výrobcu alebo servisného zástupcu.

Použitie ovládania QuickRemote

- 1 Otvorte funkciu **QuickRemote**  a vyberte miestnosť, v ktorej ste diaľkové ovládanie nastavili.
- 2 Vyberte požadované diaľkové ovládanie ťuknutím na príslušný typ alebo názov na paneli QuickRemote pozdĺž ľavého okraja obrazovky.
- 3 Poklepte na tlačidlá zobrazeného diaľkového ovládania.

POZNÁMKA: Pri pridaní diaľkového ovládania televízora je možné na konfiguráciu príslušného diaľkového ovládania vo funkcii QuickRemote použiť tlačidlo VSTUP. Pri konfigurácii tlačidla VSTUP môže prísť k zmene vstupu televízora. Zdroj vstupu televízora obnovíte niekoľkými ťuknutiami na tlačidlo VSTUP vo funkcii QuickRemote (v závislosti od počtu zariadení pripojených k televízoru).



Možnosti ovládania QuickRemote

Ponuku možností funkcie QuickRemote zobrazíte ťuknutím na **ikonu Ponuka** , kde môžete vybrať požadovanú možnosť.

POZNÁMKA: Pri prehrávaní hudby na pozadí stlačením akéhokoľvek tlačidla ovládania QuickRemote na sekundu stlmíte zvuk.

Hodiny

Nastavenie budíka







- 1 Na základnej obrazovke poklepte na položku **Aplikácie**  > karta **Aplikácie** > **Hodiny**  > .
- 2 Zadajte požadovaný čas budíka.
- 3 Nastavte položky **Opakovať**, **Doba odloženia**, **Vibrovanie pri zaznení signalizácie**, **Tón budíka**, **Hlasitosť budíka**, **Aut. spustenie aplikácie**, **Zamknutie skladačkou** a **Poznámka**.

- 4 Dotykom stlačte **Uložiť**.

POZNÁMKA: Ak chcete zmeniť nastavenie budíka v obrazovke zoznamu budíkov, dotykom stlačte **ikonu Ponuka**  a zvolte položku **Nastavenia**.



Kalkulačka

Používanie kalkulačky

- 1 Na základnej obrazovke poklepte na položku **Aplikácie**  > karta **Aplikácie** > **Kalkulačka** .
- 2 Ťukaním na číselné tlačidlá zadávajúte čísla.
- 3 Pri jednoduchých výpočtoch poklepte na danú funkciu (, ,  alebo )

a následne na položku .



POZNÁMKA:

- Pri komplexnejších výpočtoch dotykcom stlačte **ikonu Ponuka** , vyberte položku **Vedecká kalkulačka** a zvolíte požadovanú funkciu.
- História výpočtov zobrazíte ťuknutím na **ikonu Ponuka**  > **História výpočtov**.

Kalendár

V kalendári sa zobrazujú udalosti pridané na tablet z jednotlivých kont, ktoré sú nastavané na synchronizáciu s kalendárom.

Pridávanie udalostí do kalendára

- 1 Na základnej obrazovke poklepte na položku **Aplikácie**  > karta **Aplikácie** > **Kalendár** .
- 2 Ťuknutím na ponuku v ľavom hornom rohu zmeníte zobrazenie kalendára (Deň, Týždeň, Mesiac, Rok, Agenda).
- 3 Ťuknite na dátum, ku ktorému chcete pridať udalosť a ťuknite na položku .
- 4 Dotknite sa pol'a **Názov udalosti** a zadajte názov udalosti.
- 5 Dotknite sa pol'a **Umiestnenie** a zadajte umiestnenie. Skontrolujte dátum a zadajte čas začiatku a konca udalosti.
- 6 Ak chcete k udalosti pridať poznámku, dotknite sa pol'a **Popis** a zadajte podrobnosti.

- 7 Ak chcete budík opakovať, nastavte hodnoty pre položky **OPAKOVAŤ** a **PRIPOMENUTIA** (v prípade potreby).
- 8 Stlačením položky **Uložiť** udalosť uložíte do kalendára.

POZNÁMKA: Stlačením a podržaním bodu v kalendári rýchlo uložíte udalosť v kalendári na daný dátum. Jednoducho zadajte názov udalosti a čas, potom poklepte na tlačidlo **Uložiť**. Poklepaním na možnosť **Detail** môžete zadať viac informácií alebo neskôr aktualizovať ďalšie podrobnosti udalosti.



Zmena zobrazenia kalendára

Medzi jednotlivými zobrazeniami kalendára môžete jednoducho prepínať bez ohľadu na to,

kde v aplikácii Kalendár sa práve nachádzate. Stačí ťuknúť na položku  v ľavom hornom rohu panelu s názvom alebo potiahnutím prsta na ľavej strane obrazovky zobrazí ponuku zobrazení kalendára. Ťuknite na položku **Deň**, **Týždeň**, **Mesiac**, **Rok** alebo **Agenda**.

Úlohy

Aplikáciu Úlohy možno synchronizovať s kontom MS Exchange. Umožňuje vytvárať a spravovať úlohy pomocou tabletu alebo v programe MS Outlook alebo v službe MS Office Outlook Web Access.

- 1 Na základnej obrazovke poklepte na položky **Aplikácie**  > **Úlohy** .
- 2 Poklepte na ikonu **Pridať úlohu**  (v pravom hornom rohu obrazovky).



3 Podľa potreby zadajte parametre **Predmet, POČIATOČNÝ DÁTUM, DÁTUM PLATNOSTI, POPIS, OPAKOVÁŤ** a **PRIPOMIENKA**.

4 Poklepte na položku **Uložiť**.

Správca súborov



Aplikácia Správca súborov umožňuje spravovať súbory v externom/internom úložnom priestore. Správca súborov uľahčuje prehliadanie a správu súborov. Stačí ťuknúť na typ súboru (Všetky súbory, Hudobné súbory, Obrazové súbory, Video súbory, Súbory dokumentov alebo Súbory Cloud) a následne ťuknutím na príslušné priečinky vyhľadať požadované súbory.





Otvorenie aplikácie Správca súborov

- Na základnej obrazovke poklepte na položku **Aplikácie**  > karta **Aplikácie** > **Správca súborov** .

Možnosti aplikácie Správca súborov

Otvorte aplikáciu **Správca súborov** > položky **Všetky súbory** > **Interná pamäť**, kde nájdete nasledujúce možnosti (vo vrchnej časti obrazovky):

	Umožňuje otvoriť Správca súborov v okne QSlide.
	Umožňuje vyhľadávať súbory alebo informácie.
	Umožňuje vytvoriť nový priečinok.

	Umožňuje presunúť súbory a priečinky na iné umiestnenia.
	Umožňuje skopírovať súbory a priečinky na iné umiestnenia.
	Umožňuje odstrániť súbory a priečinky.
	Umožňuje zobrazíť ďalšie možnosti.

Hlasový záznamník

Na nahrávanie hlasových poznámok alebo iných audio súborov použite hlasový záznamník.

Nahrávanie zvuku alebo hlasu



- Na základnej obrazovke poklepte na položku **Aplikácie**  > karta **Aplikácie** > **Hlasový záznamník** .



POZNÁMKY: Dostupný čas nahrávania sa od toho skutočného môže líšiť.

Správa hlasových poznámok



V obrazovke zoznamu hlasového záznamníka:

- Ťuknutím na ikonu **Zdiel'ať**  zdieľajte hlasovú poznámku prostredníctvom dostupných možností.
- Ťuknutím na ikonu **Zmazať**  vyberte hlasové poznámky, ktoré chcete zmazať.
- Stlačením a podržaním hlasovej poznámky otvoríte jej kontextovú ponuku umožňujúcu výber z možností **Zdiel'ať**, **Zmazať**, **Premenovať**, **Orezať** alebo **Podrobnosti**.



POLARIS Office 5

Prehliadač POLARIS Office 5 je profesionálnym riešením pre mobilnú kanceláriu. Umožňuje používateľom kedykoľvek a kdekoľvek pomocou mobilných zariadení pohodlne prehliadať rôzne typy dokumentov vrátane súborov aplikácií Word, Excel a PowerPoint.

Vytvorenie nového dokumentu

- 1 Na základnej obrazovke poklepte na položku **Aplikácie**  > karta **Aplikácie** > **POLARIS Office 5** .
- 2 Zaregistrujte svoju e-mailovú adresu na stránke Registrácia.

POZNÁMKA: Ťuknutím na položku **Vynechať** môžete registračné údaje ignorovať.

- 3 Ťuknutím na položku  spustíte nový dokument.
- 4 V rozbal'ovacom zozname ťuknite na typ dokumentu a potom vyberte šablónu.
- 5 Zadajte obsah dokumentu pomocou nástrojov v hornej časti obrazovky a klávesnice na obrazovke.
- 6 Po ukončení práce na dokumente ťuknite na položku  (v ľavom hornom rohu obrazovky) a uložte ho ťuknutím na položku **Uložiť** (alebo **Uložiť ako**, ak chcete zadať nový názov dokumentu).

- 7 Zadajte názov dokumentu a dotykom stlačte položku **Uložiť**.

Prehliadanie a úprava dokumentu v zariadení

Teraz môžete priamo na mobilnom zariadení jednoducho prehliadať a upravovať širokú paletu typov súborov vrátane dokumentov aplikácií Microsoft Office a Adobe PDF.

- 1 Otvorte aplikáciu **POLARIS Office 5** a vyhľadajte dokument.
- 2 Dotykom vyberte dokument, ktorý chcete zobraziť alebo upraviť.
Pri prehliadaní dokumentov pomocou aplikácie POLARIS Office 5 zostanú objekty i rozloženie rovnaké ako v pôvodných dokumentoch.
- 3 Ak chcete dokument upraviť, ťuknite na položku .

Google+

Pomocou aplikácie Google+ môžete zostať v kontakte s ľuďmi prostredníctvom služby sociálnej siete spoločnosti Google.

Na základnej obrazovke poklepte na položku **Aplikácie**  > karta **Aplikácie** > **Google**  > **Google+** .

POZNÁMKA: Táto aplikácia nemusí byť k dispozícii v závislosti od regiónu alebo poskytovateľa služieb.

LG SmartWorld

Funkcia LG SmartWorld ponúka široký výber skvelého obsahu – písma, motívy, hry či aplikácie.

Ako získať prístup k funkcii LG SmartWorld z tabletu

- 1 Poklepte na položku  > **Aplikácie**  > karta **Aplikácie** > a poklepaním na ikonu  zobrazíte funkciu LG SmartWorld.
- 2 Ťuknite na položku **Prihlásiť** a zadajte ID a heslo pre aplikáciu LG SmartWorld. Ak ste sa ešte nezaregistrovali, ťuknite na položku **Registrovať** a staňte sa členom LG SmartWorld.
- 3 Prevezmite požadovaný obsah.
 - Funkcia LG SmartWorld nemusí byť k dispozícii u všetkých operátorov alebo vo všetkých krajinách.

POZNÁMKA: Čo robiť v prípade, že sa nezobrazuje ikona ?

- 1 Pomocou mobilného webového prehliadača vyhl'adajte aplikáciu LG SmartWorld (www.lgworld.com) a zvol'te krajinu.
- 2 Prevezmite aplikáciu LG SmartWorld.
- 3 Prevzatý súbor spustíte a nainštalujete.
- 4 Aplikáciu LG SmartWorld otvorte ťuknutím na ikonu .



Špeciálne výhody len v aplikácii LG SmartWorld



- 1 Dajte svojmu inteligentnému telefónu vlastný štýl. Prispôsobte si jeho vzhľad pomocou motívov základnej obrazovky, klávesnice a typov písma, ktoré ponúka aplikácia LG SmartWorld. (Táto služba je však dostupná iba pre konkrétne zariadenia. Jej dostupnosť si môžete skontrolovať na webovej stránke aplikácie LG SmartWorld).
- 2 Zapojte sa do trvalo poskytovaných propagačných akcií a využívajte špeciálne služby aplikácie LG SmartWorld.







Webové stránky

Internet

Pomocou tejto aplikácie môžete prehliadať internet. Prehliadač vám ponúka rýchly a pestrofarebný svet hier, hudby, spravodajstva, športu, zábavy a množstva iných vecí priamo vo vašom tablete, nech ste kdekol'vek a nech máte radi čokoľvek.

Na základnej obrazovke poklepte na položku **Aplikácie**  > karta **Aplikácie** > **Internet** .

	Ťuknutím spustíte funkciu QSlide.
	Poklepaním na túto ikonu sa vrátite na predchádzajúcu stránku.

	Poklepaním na túto ikonu prejdete na nasledujúcu stránku, ku ktorej ste sa pripojili po aktuálnej stránke. Ide o opak toho, čo sa stane, keď sa dotknete tlačidla Spät'  , aby ste prešli na predchádzajúcu stránku.
	Ťuknutím obnovíte alebo zastavíte aktuálnu stránku.
	Poklepaním na túto ikonu prejdete na domovskú stránku.
	Poklepaním na túto ikonu prejdete do záložiek.
	Stlačením zobrazíte ďalšie možnosti.

Otvorenie stránky

- Novú stránku otvoríte ťuknutím na položku  v hornej časti prehliadača.
- Ak chcete prejsť na inú webovú stránku, ťuknutím na kartu v hornej časti obrazovky stránku zobrazíte.

Záložky

Na zobrazenie stránky označenej záložkou poklepte na položku  na paneli s nástrojmi prehliadača a vyberte stránku.

História

Poklepaním na položku  na paneli s nástrojmi prehliadača vyberte kartu **História** a otvorte webovú stránku zo zoznamu posledných navštívených stránok. Ak chcete

vymazať históriu, poklepte na položku .

Používanie režimu čítania



Tablet dokáže v záujme uľahčenia čítania webových stránok zobraziť ich zjednodušenú verziu.

Prehliadajte novinky či texty na blogoch a iné stránky s článkami bez rušivých prvkov – v režime čítania sa zobrazuje iba hlavný text stránok.

Ťuknite na položku  na paneli s nástrojov prehliadača.



Použitie funkcie QSlide

Pomocou tejto funkcie môžete získať prístup k internetu aj bez zatvorenia aktuálnej aplikácie.

Pri prezeraní obsahu v prehliadači poklepte na položku . Potom môžete na obrazovke tabletu prehliadať ďalšie informácie. Ak chcete prehliadač zobraziť na celej obrazovke, poklepte na položku .



Preberanie súborov

Pomocou aplikácie Prevzaté môžete zobraziť prevzaté súbory.

Na základnej obrazovke poklepte na položku **Aplikácie**  > karta **Aplikácie** > **Stiahnuté** .

Chrome

Pomocou prehliadača Chrome môžete vyhľadávať informácie a prehľadávať webové stránky.

Na základnej obrazovke poklepte na položku **Aplikácie**  > karta **Aplikácie** > **Chrome** .

POZNÁMKA: Táto aplikácia nemusí byť k dispozícii v závislosti od vášho regiónu a poskytovateľa služieb.

Zobrazovanie webových stránok

Poklepte na pole adresy (v hornej časti obrazovky), zadajte webovú adresu alebo kritériá vyhľadávania a poklepte na položku  na klávesnici.

Otvorenie stránky

- Na novú stránku prejdete ťuknutím na položku  v hornej časti prehliadača.

- Ak chcete prejsť na inú webovú stránku, vyberte ju ťuknutím na kartu v hornej časti obrazovky.

Hlasové vyhľadávanie na webe

Ťuknite na pole adresy, potom na položku , povedzte kľúčové slovo a vyberte jedno z navrhovaných kľúčových slov, ktoré sa zobrazia.

POZNÁMKA: Táto funkcia nemusí byť k dispozícii v závislosti od regiónu alebo poskytovateľa služieb.

Synchronizácia s inými zariadeniami

Ak chcete otvorené karty a záložky používať v prehliadači Chrome na inom zariadení, do ktorého ste prihlásení prostredníctvom toho

istého konta Google, synchronizujte ich.

Ak chcete otvorené karty zobrazíť na iných zariadeniach, poklepte na **ikonu Ponuka**  > **Nedávne karty**. Na všetkých zariadeniach musíte byť prihlásení do konta Google. Vyberte webovú stránku, ktorú chcete otvoriť.

Pridávanie a zobrazovanie záložiek

Ak chcete pridať záložku, poklepte na položku  v paneli adresy URL.

Ak chcete otvoriť webovú stránku uloženú medzi záložkami, poklepte na **ikonu Ponuka**  > **Záložky** a vyberte požadovanú stránku.



Ponuka možností Chrome

Poklepaním na **ikonu Ponuka**  zobrazíte nasledujúce možnosti.

- **Nová karta** – poklepaním otvoríte novú kartu webovej stránky.
- **Nová karta inkognito** – poklepaním otvoríte novú kartu webovej stránky v režime inkognito.
- **Záložky** – zobrazuje záložky s webovými stránkami.
- **Nedávne karty** – zobrazuje otvorené webové stránky na iných zariadeniach.
- **História** – zobrazuje údaje prehliadania (webové stránky, ktoré ste navštívili).
- **Zdieľať...** – umožňuje zdieľať webovú stránku.
- **Tlačiť...** – ťuknutím webovú stránku vytlačíte. Vyberte, či chcete automaticky vyhľadať tlačiareň v sieti alebo ručne zadať požadovanú tlačiareň.
- **Nájsť na stránke** – umožňuje vyhľadávať text na aktuálnej stránke.
- **Pridať na plochu** – umožňuje pridať aktuálnu stránku ako rýchlu voľbu na základnej obrazovke.
- **Verzia webu pre PC** – začiarknutím sa budú pri prehliadaní v tablete zobrazovať verzie webových stránok pre počítače.
- **Nastavenia** – umožňuje zmeniť špecifické nastavenia aplikácie Chrome.
- **Pomocník a spätná väzba** – slúži na zobrazenie informácií o používaní aplikácie Chrome na tablete a umožňuje zasielanie spätnej väzby vývojárom aplikácie Chrome.

Nastavenia

Prístup k ponuke nastavení

- 1 Na základnej obrazovke poklepte na položku **Aplikácie**  > karta **Aplikácie** > **Nastavenia** .

ALEBO

- Na základnej obrazovke dotykem stlačte a podržte **tlačidlo Nové aplikácie**  > **Nastavenia systému**.
- 2 Vyberte kategóriu nastavenia a nastavte požadované možnosti.

BEZDRÔTOVÉ SIETE

Wi-Fi

Wi-Fi – zapnutím Wi-Fi sa pripojte k dostupným sieťam Wi-Fi.

Zobrazí sa zoznam všetkých dostupných sietí Wi-Fi. Poklepaním na niektorú z nich sa k nej pripojíte.

POZNÁMKA: Ťuknutím na položku **Hľadať** vyhladáte všetky dostupné siete Wi-Fi.

Ťuknutím na **ikonu Ponuka**  v ponuke Wi-Fi zobrazíte nasledujúce možnosti.

Pridanie Wi-Fi – umožňuje ručne zadať novú sieť Wi-Fi.



Uložená Wi-Fi sieť – Umožňuje odstrániť sieť Wi-Fi zo zoznamu uložených sietí.

Pokročilé Wi-Fi – umožňuje prístup k pokročilým nastaveniam Wi-Fi.

Interaktívna príručka – zobrazuje niektoré užitočné príručky pre funkciu Wi-Fi.

TIP! Ako získať adresu MAC

Na nastavenie pripojenia v niektorých bezdrôtových sieťach s filtrami adres MAC možno bude potrebné zadať adresu MAC tabletu do smerovača.

Adresu MAC nájdete v nasledujúcom používateľskom rozhraní: na základnej obrazovke poklepte na položku **Aplikácie**  > **Nastavenia**  > **Wi-Fi** > **ikonu Ponuka**  > **Pokročilé Wi-Fi** > **Adresa MAC**.

Bluetooth

Ak chcete používať Bluetooth, zapnite alebo vypnite funkciu bezdrôtového prenosu Bluetooth. Zapnutá funkcia Bluetooth umožňuje spárovanie a pripojenie k iným zariadeniam s funkciou Bluetooth.

Poklepaním na **ikonu Ponuka**  v ponuke Bluetooth sa dostanete do ponuky možností Bluetooth.

Úprava názvu tabletu – zmeňte názov tabletu v záujme jeho ľahšej identifikácie pri párovaní a pripájaní. Zadajte nový názov tabletu, potom poklepte na možnosť **Uložiť**.

Časový limit viditeľnosti – slúži na nastavenie času, počas ktorého môžu iné zariadenia s funkciou Bluetooth vidieť tablet na spárovanie a pripojenie. Vyberte jednu z možností **2 minút**, **5 minút**, **1 hodina** a **Časový limit nikdy**.

Prijaté súbory v počte. – zobrazuje zoznam súborov prijatých cez technológiu Bluetooth.

Interaktívna príručka – zobrazuje niektoré užitočné príručky o funkciách Bluetooth.

Mobilné údaje

Slúži na zobrazenie informácií o využívaní údajov počas vybraných časových období. Ťuknutím na aplikáciu v zozname zobrazíte informácie o využití údajov príslušnou aplikáciou.

Zdieľanie a pripojenie

Môžete konfigurovať rôzne možnosti zdieľania dát a pripojenia k ostatným zariadeniam.

SmartShare Beam – umožňuje prijímať multimediálny obsah z telefónov alebo tabletov značky LG.

POZNÁMKA: Aktivácia funkcie SmartShare Beam je podmienená

Server médií – zdieľanie multimediálneho obsahu s blízkymi zariadeniami cez DLNA.

Miracast – umožňuje bezdrôtovo prenášať obrazovku a zvuk telefónu do hardvérového kľúča Miracast alebo televízora.

POZNÁMKA: Postup rýchleho zapnutia funkcie Miracast: Ťuknite na ikonu Miracast na paneli oznámení. Počas využívania tejto funkcie nie je možné používať mobilný hotspot.

LG PC Suite – umožňuje prenášať hudbu a obrázky medzi počítačom a tabletom prostredníctvom aplikácie LG PC Suite.

Tethering & Siete

Umožňuje pripojenie ďalších zariadení k tabletu a používať internet alebo nastaviť nastavenia siete.

Tethering USB – umožňuje zapnúť USB tethering a pripojiť ďalšie zariadenia za účelom zdieľania dát.

Wi-Fi Prístupový bod – umožňuje zapnúť Wi-Fi hotspot a pripojiť ďalšie zariadenia k telefónu cez Wi-Fi pripojenie.

Spojenie pomocou Bluetooth – umožňuje zapnúť Bluetooth tethering a pripojiť ďalšie zariadenia k tabletu cez rozhranie Bluetooth.

Pomoc – umožňuje zobrazit' informácie o funkciách USB tethering, Wi-Fi Prístupový bod a Bluetooth tethering.

Režim za letu – umožňuje vypnúť všetky bezdrôtové pripojenia, ako napr. Wi-Fi a Bluetooth.

Mobilné siete – umožňuje povoliť alebo zakázať prenos dát na tablete.

VPN – umožňuje nastaviť a spravovať virtuálne privátne siete (VPN).

ZARIADENIE

Zvuk

Zvukové profily – umožňuje nastaviť zvukový profil na možnosť **Zvuk, Iba vibrovanie** alebo **Nevyrušovať**.

Hlasitosť – umožňuje nastaviť hlasitosť **Zvuky oznámení, Odozva na dotyk a systém** a **Hudba, videá, hry a ďalšie médiá**.

Intenzita vibrácie – umožňuje nastaviť intenzitu vibrovania pre hovory, upozornenia a odozvu na dotyk.

Zvuky oznámení – umožňuje nastaviť predvolený vyzváňací tón pre oznámenia.

Nevyrušovať – Umožňuje nastaviť rozvrh, kedy oznámenia nemajú rušiť. Môžete nastaviť povolenie vyrušenia pre isté funkcie, keď nastavíte možnosť Iba dôležité.

Uzamknutá obrazovka – Umožňuje zobrazit' alebo skryť oznámenia na uzamknutej obrazovke.

Aplikácie – Umožňuje zabrániť aplikáciám zobrazit' oznámenia alebo nastaviť, aby aplikácie

zobrazovali oznámenia s prioritou, keď je položka Nerušiť nastavená na možnosť Iba dôležité.

Zvuk dotyku – umožňuje nastaviť tablet tak, aby prehral zvuk po dotyku tlačidiel, ikon a iných položiek na obrazovke, ktoré reagujú na dotyk.

Zvuk uzamknutia obrazovky – umožňuje nastaviť tablet tak, aby prehral zvuk pri uzamknutí a odomknutí obrazovky.

Vibrácie pri ťuknutí – umožňuje nastaviť vibračnú spätnú väzbu pri dotknutí sa displeja tabletu.

Displej

Základná obrazovka

Motív – nastavenie motívu obrazovky zariadenia.

Tapeta – nastavenie tapety základnej obrazovky.

Efekt obrazovky – nastavenie efektu pri posunutí (potiahnutí) na zmenu obrazoviek.

Povolenie cyklického zobr. úvodných obrazoviek – označením nastavíte nepretržité posúvanie základných obrazoviek, aby ste sa nemuseli vracieť späť, keď prídete na koniec zoznamu obrazoviek.

Záloha a obnovenie úvodnej obrazovky – umožňuje zálohovať a obnoviť konfiguráciu aplikácií, widgetov a motívov.



Pomoc – zobrazuje informácie o základnej obrazovke.

Zablokovať obrazovku

Vybrať zámku obrazovky – slúži na nastavenie typu uzamknutia obrazovky na zabezpečenie tabletu.

NOTE: Po inovovaní na operačný systém Lollipop nemusí byť zámok obrazovky dostupný okrem možností Vzor, PIN a Heslo.

V takom prípade odstráňte certifikáty zabezpečenia a výberom položiek

Aplikácie  > **Nastavenia**  > **Bezpečnosť** > **Vymazať poverenia**, a potom nastavte zámok obrazovky.

Pri odstraňovaní poverení buďte opatrní, pretože všetky nainštalované certifikáty zabezpečenia sa odstránia.

Smart Lock – nastavenie tabletu na odomknutý stav, ak je k nemu pripojené dôveryhodné zariadenie Bluetooth, ak je na známom mieste, napríklad u vás doma alebo v práci, alebo keď rozpozná vašu tvár.

Efekt obrazovky – nastavenie možnosti efektu obrazovky.

Tapeta – nastavte tapetu Uzamknutej obrazovky. Vyberte si z možností **Galéria** alebo **Galéria tapiet**.

Skratky – umožňuje zmeniť skratky na uzamknutie obrazovky potiahnutím.

Informácie o majiteľ'ovi – umožňuje zadať kontaktné informácie, ktoré sa majú zobrazovať na uzamknutej obrazovke v prípade straty tabletu.

Časovač zablokovania – umožňuje vám nastaviť čas pred automatickým uzamknutím obrazovky po vypršaní času zobrazovania obrazovky.

Hlavný vypínač okamžite blokuje – označením tejto možnosti nastavíte okamžité zablokovanie obrazovky po stlačení tlačidla Zapnúť/Uzamknúť. Toto nastavenie nahrádza nastavenie časovača Bezpečnostného zámku.

Jas – nastavte jas obrazovky. Dotykom položky **Nočný jas** nastavíte automatické prepnutie jasu na 0 % medzi 0:00 a 6:00.

Časový limit obrazovky – nastavte časové oneskorenie pred automatickým vypnutím obrazovky.

Efekt vypnutia obrazovky – slúži na nastavenie efektu vypnutia obrazovky, ktorý sa použije pri vypnutí obrazovky.

Automatická rotácia – nastavte, ak chcete, aby pri otáčaní tabletu obrazovka automaticky menila orientáciu.

Šetrič obrazovky – ťuknutím na prepínač šetriča obrazovky  ho zapnete alebo vypnete. Zapnutá funkcia umožňuje nastaviť šetrič obrazovky tak, aby sa zobrazoval, keď je tablet v režime spánku, pričom je pripojený alebo sa nabíja. Vyberte si z možností **Hodiny** a **Fotky Google**.

POZNÁMKA: Keď je šetrič obrazovky zapnutý, nabíjanie môže byť pomalé.

Typ písma – umožňuje zmenu typu písma na obrazovke.

Veľkosť písma – slúži na zmenu veľkosti písma na obrazovke.

Inteligentná obrazovka – obrazovka zostane zapnutá, keď zariadenie zaznamená, že sa na ňu pozeráte.

Úvodné dotykové tlačidlá – umožňuje nastaviť, ktoré dotykové tlačidlá základnej obrazovky sa majú zobrazovať, a ich umiestnenie na paneli. Taktiež môžete nastaviť farbu a pozadie.

Kalibrácia snímača pohybu – slúži na zvýšenie presnosti senzora naklápania a jeho rýchlosti.

Úložný priestor

INTERNÁ PAMÄŤ – zobrazí celkové množstvo miesta v pamäti zariadenia a zoznam typov údajov, ktoré toto miesto využívajú.

KARTA SD – zobrazí celkové množstvo miesta v pamäti na karte microSD.

Pripojiť/Odpojiť kartu SD – pripojí alebo odpojí kartu microSD v tablete, aby ste získali prístup k údajom, ktoré sú na nej uložené, mohli ju formátovať a bezpečne vytiahnuť. Toto nastavenie je neaktívne v prípade, ak v tablete nie je karta microSD, alebo ste ju už odpojili, prípadne ste kartu microSD pripojili k počítaču.

Vymazať kartu SD – trvalo vymaže všetko, čo máte uložené na karte microSD, a pripraví ju na použitie v tablete.

Batéria

INFORMÁCIE O BATÉRII – zobrazí stav nabitia batérie v zariadení. Úroveň nabitia batérie sa zobrazuje v percentách. Zobrazí sa aj ostávajúci čas použitia.

Využitie batérie – Zobrazí využitie batérie.

Percentuálne nabitie batérie v stavovom riadku – v stavovom riadku sa zobrazí percento nabitia batérie.

Úsporný režim – správa batérie z hľadiska položiek šetrenia energie. Poklepaním na prepínač  zapnete túto funkciu. Poklepaním na položku **Úsporný režim** zobrazíte nasledujúce možnosti.

- **ZAPNÚŤ ŠETRIČ ENERGIE:** umožňuje nastaviť úroveň nabitia batérie, pri ktorej sa má zapnúť úsporný režim. Vyberte si z možností Okamžite, 5 % batérie a 15 % batérie.

Pomoc – dotykom zobrazíte niekoľko tipov pre úsporný režim.

Smart cleaning

Umožňuje spravovať nevyužívané aplikácie, uložené súbory a dočasné súbory internetu.

Aplikácie

Zobrazenie zoznamu aplikácií, napr. spustených alebo prevzatých.

Potiahnutím doľava alebo doprava vyberte jednu z troch kariet navrchu obrazovky a zobrazia sa podrobné informácie o **PREVZATÉ, NA KARTE SD, SPUSTENÉ** aplikáciách a aplikáciách **VŠETKO**.

Poklepaním na položku zobrazíte ďalšie informácie. Poklepaním na možnosť **Vynútiť si zastavenie** (alebo **Zastaviť**) a potom **OK** aplikáciu zastavíte.

Predvolená aplikácia pre správy

Môžete zvoliť predvolenú aplikáciu pre správy.

Dve okná

Rozdelené zobr. – umožňuje na zariadení automaticky otvoriť duálne okno pri ťuknutí na prepojenie zobrazenia na celú obrazovku alebo na prílohu e-mailu (iba obrázky).

Pomoc – zobrazenie informácií pomocníka týkajúcich sa používania funkcie duálneho okna.

OSOBNÉ

Cloud

Ťuknutím na položku **Pridať konto** pridáte konto služby Cloud. Z tejto ponuky môžete pristupovať k svojim kontám v službách Cloud. Po ťuknutí na **ikonu Ponuka**  môžete nahrávať súbory.

Používateľ

V tejto ponuke sa zobrazujú aktuálni používatelia, ktorých ste vytvorili.

Pridanie používateľ'ov, keď je tablet zamknutý – umožňuje pridať nového používateľa, aj keď je tablet uzamknutý.

Pridať používateľa – umožňuje pridať na tablet nové konto a používať funkciu viacerých používateľ'ov.

Umiestnenie

Režim

- **Vysoká presnosť (GPS a sieť)** – na približné určenie polohy sa budú využívať technológie GPS a Wi-Fi.

- **Šetrenie batérie (len sieť)** – na približné určenie polohy sa bude používať pripojenie Wi-Fi.
- **Len snímače zariadenia (Len GPS)** – na zistenie polohy sa bude používať GPS.

NEDÁVNA POŽIADAVKA NA INFORMÁCIE

O POLOHE – zobrazenie aplikácií, ktoré si v poslednej dobe vyžiadali informáciu o polohe.

Fotoaparát – umožňuje zariadeniu pridať na fotografie a videá informácie o polohe.

Nahlasovanie polohy Google – umožňuje prezerať nastavenia polohy Google.

Bezpečnosť

Šifrovať počítač tablet – umožní zašifrovať dáta v tablete na účely zabezpečenia. Na dešifrovanie tabletu budete musieť zadať kód PIN alebo heslo pri každom jeho zapnutí.

Šifrovať pamäť karty SD – umožňuje zašifrovať údaje na karte MicroSD v záujme ich zabezpečenia.

Nastaviť uzamknutie karty SIM – umožňuje nastaviť používanie PIN kódu, prípadne po jeho nastavení tu môžete zmeniť PIN kód.

Zadávanie hesla je zobrazené – slúži na zobrazenie posledného znaku skrytého hesla počas písania.

Správcovia zariadení – zobrazenie alebo deaktivácia správcov tabletu.

Neznáme zdroje – umožňuje inštaláciu aplikácií z iných zdrojov ako predajňa Play Store.

Overenie aplikácií – zakazuje alebo varuje pred inštaláciou aplikácií, ktoré môžu spôsobiť poškodenie.

Typ ukladac. priestoru – zobrazenie typu úložného priestoru na certifikáty.

Dôveryhodné prístupové oprávnenia – zobrazenie dôveryhodných certifikátov CA.

Inštalácia z úložiska – vyberte na inštaláciu šifrovaných certifikátov.

Vymazať poverenia – odstránenie všetkých certifikátov.

Trust agents – Zobrazte alebo deaktivujte dôveryhodných zástupcov.

Pripnutie obrazovky – Táto funkcia umožňuje uzamknúť zariadenie tak, aby mal k pripnutým aplikáciám prístup len aktuálny používateľ. Je to užitočná funkcia pre používateľov, ktorí majú deti.

Aplikácie s prístupom na používanie – umožňuje zobraziť informácie o používaní aplikácií.

Účty a synchronizácia

Aplikáciám umožňuje synchronizovať údaje na pozadí bez ohľadu na to, či s nimi aktívne pracujete. Deaktivovaním **Automaticky synchronizovať údaje** môžete ušetriť batériu a znížiť (nie však zrušiť) spotrebu údajov.

Jazyk a vstup

Nastavenia položky Jazyk a vstup použite na výber jazyka pre text v tablete a na konfiguráciu klávesnice na obrazovke vrátane slov pridaných do slovníka.

Zálohovať a vynulovať

Zálohovať moje údaje – nastavením tejto možnosti zálohujete svoje nastavenia a údaje aplikácií na serveri Google.

Zálohovať konto – nastavte konto, na ktoré sa uložia zálohované dáta.

Automaticky obnoviť – nastavením tejto možnosti obnovíte svoje nastavenia a údaje aplikácií po preinštalovaní aplikácií v zariadení.

Služba LG Backup – slúži na zálohovanie informácií o zariadení a na ich obnovenie v prípade straty dát alebo jeho výmeny.

- **Kopírovať & Prijímanie údajov** – umožňuje prenos údajov, napríklad fotografií, kontaktov a hudby medzi zariadeniami.
- **Zálohovať a obnoviť** – umožňuje udržať údaje v bezpečí.

Obnovenie nastavení z výroby – obnovíte predvolené hodnoty výrobných nastavení a odstránite všetky svoje údaje. Ak týmto spôsobom obnovíte nastavenia vášho tabletu, budete vyzvaní na zadanie rovnakých údajov ako pri prvom spustení systému Android.

SYSTEM

Klávesová skratka

Umožňuje zapnúť alebo vypnúť klávesové skratky.

Dátum a čas

Nastavenia Dátum a čas slúžia na nastavenie spôsobu zobrazovania dátumov. Tieto nastavenia môžete tiež použiť na nastavenie vlastného času a časového pásma namiesto získavania informácií o presnom čase z mobilnej siete.

Uľahčenie

Nastavenia možnosti Zjednodušenie ovládania je možné použiť na konfigurovanie doplnkov na zjednodušenie ovládania nainštalovaných v tablete.

POZNÁMKA: Na výber tejto možnosti sú potrebné ďalšie doplnky.

TalkBack – umožňuje nastavenie funkcie TalkBack, ktorá pomáha zrakovo postihnutým ľuďom pomocou hlasovej spätnej väzby. Poklepaním na prepínač TalkBack  v pravom hornom rohu obrazovky túto funkciu zapnete. Poklepaním na položku **Nastavenia** v dolnej časti obrazovky upravte nastavenia funkcie TalkBack.

Veľkosť písma – začiarknutím zväčšíte písmo.

Invertovať farbu – začiarknutím nastavíte invertovanie farieb obrazovky a obsahu.

Nastavenie farieb – slúži na nastavenie zobrazenia obrazovky s vyšším kontrastom farieb. Poklepaním na tlačidlo  funkciu zapnete. Následne poklepte na obrazovku a potiahnite po nej prst ľubovoľným smerom, kým sa nezobrazí vami požadovaný kontrast.

Priblíženie dotykom – umožňuje priblíženie a vzdialenie trojitým poklepaním na obrazovku.

Tiene obrazovky – slúži na stlmenie podsvietenia obrazovky.

Skratka na zjednodušenie ovládania – aktivovaním tejto funkcie umožníte urýchliť prístup k funkciám na uľahčenie prístupu prostredníctvom dvoch krokov.

Výstup text-na-reč – slúži na nastavenie nástroja na prevod textu na reč a rýchlosti reči. Taktiež prehrá krátku ukážku syntézy reči. Zároveň sa zobrazí stav predvoleného jazyka.

Typ zvuku – slúži na nastavenie typu zvuku. Vyberte možnosť **Mono** alebo **Stereo**.

Vyváženie zvuku – slúži na nastavenie smerovania zvuku. Upravte ho posunutím prvku na posuvnej lište.

Vypnutie všetkých zvukov – vypnutie všetkých zvukov.



Titulok – umožňuje upraviť nastavenia titulkov pre sluchovo postihnutých.

Poklepaním na prepínač  zapnite túto funkciu. Nastavte jazyk, veľkosť textu a typ titulkov podľa potreby.

Čas odozvy pri dotyku – slúži na nastavenie času medzi dotykcom a odozvou. Môžete vybrať **Krátka**, **Stredný** alebo **Dlhé**.

Touch assistant – Zobrazí dotykové rozhranie s jednoduchým prístupom k vybraným akciám.

Časový limit obrazovky – slúži na nastavenie trvania časového limitu vypnutia obrazovky.

Oblasti dotykového vládania – poklepaním na prepínač  zapnite túto funkciu. Umožňuje obmedziť dotykové ovládania iba na určité časti obrazovky. Súčasným stlačením **tláčidla Znížiť hlasitosť**  a **tláčidla Plocha**  túto funkciu aktivujete alebo deaktivujete.

Automatická rotácia – označením umožníte zariadeniu otočiť obrazovku podľa orientácie zariadenia (na výšku alebo na šírku).

Potvrdenie hesla hlasom – po zaškrtnutí sa aktivuje verbálne potvrdzovanie pri zadávaní hesiel.

Ikona nastavení zjednodušenia ovládania – umožňuje nastaviť rýchly a jednoduchý prístup k vybratým funkciám trojitým poklepaním tlačidla Domov.

Vstup jedným dotykem – každým dotykem prsta sa na klávesnici LG zadá jedno písmeno/znak.

Switch Access – Umožňuje komunikovať so zariadením pomocou jedného alebo viacerých prepínačov, ktoré fungujú ako tlačidlá na klávesnici. Táto ponuka môže byť užitočná pre používateľov s pohybovým obmedzením, ktoré im bráni v priamej interakcii s vaším zariadením.

Quick Cover

Aktivovaním tejto ponuky nastavíte automatické zapnutie alebo vypnutie obrazovky pri použití krytu Quick Cover.

Tlač

Umožňuje vám tlač obsahu niektorých obrazoviek (ako napr. webových stránok v prehliadači Chrome) z tlačiarne pripojenej k rovnakej Wi-Fi sieti ako vaše zariadenie so systémom Android.

Informácie o tabletu

Táto ponuka umožňuje správu aktualizácií softvéru a zobrazenie rôznych informácií týkajúcich sa vášho tabletu.

Názov tabletu – umožňuje nastaviť názov tabletu.

Centrum aktualizácií – umožňuje kontrolovať aktualizácie aplikácií a softvéru.

Sieť – umožňuje zobrazíť sieťové informácie o tablete.

Stav – umožňuje zobrazíť telefónne číslo tabletu a informácie o IMEI a IMEI SV.

Batéria – umožňuje kontrolu stavu batérie, úrovne nabitia batérie a informácií o využití batérie.

Informácie o hardvéri – umožňuje zobrazíť číslo modelu, adresu IP, čas prevádzky, CSN, adresu MAC pre rozhranie Wi-Fi a adresu Bluetooth.

Informácie o softvéri – umožňuje zobrazíť verzie systému Android, verzie jadra, čísla zostavy a verzie softvéru.

Právne informácie – umožňuje zobrazíť právne dokumenty softvéru LG, licencie pre otvorené zdrojové kódy a právne informácie spoločnosti Google.

LG Backup

Informácie o zálohovaní a obnovení údajov zariadenia

Odporúča sa pravidelne vytvárať súbory zálohy a ukladať ich do vnútornej pamäte, a to najmä pred aktualizáciami softvéru. Uložený aktuálny súbor zálohy umožňuje obnoviť údaje zariadenia v prípade jeho straty, krádeže alebo nepredvídaného poškodenia. Táto aplikácia LG Zálohovať je podporovaná naprieč inteligentnými telefónmi a tabletmi LG, ako aj inými verziami softvéru a operačných systémov. Ak si teda zakúpite nový inteligentný telefón alebo tablet LG, môžete do nového zariadenia preniesť



zálohované údaje z vášho aktuálneho zariadenia.

Ak máte v inteligentných telefónoch a tabletoch predinštalovanú aplikáciu LG Zálohovať, môžete pomocou nej zálohovať a obnoviť väčšinu svojich údajov, napr. aplikácie (prevzaté, predinštalované), záložky, záznamy kalendára, kontakty, nastavenia základnej obrazovky a nastavenia systému. Môžete tiež:

- vykonať manuálne zálohovanie údajov zariadenia,
- obnoviť údaje zariadenia.



Varovanie! V záujme ochrany pred neočakávaným prerušením počas zálohovania alebo obnovovania z dôvodu nedostatočnej úrovne batérie by ste mali batériu v takýchto prípadoch udržiavať vždy úplne nabitú.

Zálohovanie údajov tabletu

- 1 Na základnej obrazovke ťuknite na položku **Aplikácie**  > **Nastavenia**  > **Zálohovať a vynulovať** > **Služba LG Backup** > **Zálohovať a obnoviť** > **Zálohovať**.
- 2 Na obrazovke Umiestnenie zálohy dotykom stlačte možnosť **Interná pamäť** alebo **Karta SD** a ťuknite na položku **Ďalej**.
- 3 Označte začiarkavacie políčko vedľa položky, ktorú chcete zálohovať, a vyberte položku **Ďalej**.
- 4 Prečítajte si informácie uvedené na obrazovke a ťuknite na položku **Spustiť**.
- 5 Po zálohovaní všetkých vybraných súborov sa zobrazí hlásenie **Zálohovanie dokončené**.

Obnovenie údajov tabletu

POZNÁMKA: Všetky súbory uložené v pamäti tabletu sa pred obnovením súboru zálohy odstránia. Súbor zálohy nezabudnite skopírovať na iné miesto.

- 1 Na základnej obrazovke ťuknite na položku **Aplikácie**  > **Nastavenia**  > **Zálohovať a vynulovať** > **Služba LG Backup** > **Zálohovať a obnoviť** > **Obnovenie a správa súborov**.
- 2 Na obrazovke Obnoviť vyberte súbor so zálohou, ktorý obsahuje údaje na obnovenie.

- 3 Začiarknite políčko vedľa položky, ktorú chcete obnoviť, a výberom možnosti **Ďalej** ju v tablete obnovte.

POZNÁMKA: Upozorňujeme, že údaje v tablete sa prepíšu obsahom súboru zálohy.

- 4 Ak je súbor zálohy zašifrovaný, zadajte heslo, pomocou ktorého ste ho zašifrovali.
- 5 Po obnovení všetkých vybraných súborov sa tablet automaticky reštartuje.

POZNÁMKA: Pri vytváraní záloh je možné nastaviť funkciu **Zamknutie záložných súborov** v záujme zvýšenia ochrany zálohovaných súborov.

V hlavnej obrazovke aplikácie zálohovania LG dotykom stlačte **ikonu Ponuka**  > **Nastaviť heslo** a zadajte heslo spolu s tipom pre prípad, že heslo zabudnete. Po nastavení hesla ho musíte zadať vždy, keď chcete zálohovať/obnovovať údaje.

Aktualizácia softvéru tabletu

Aktualizácia softvéru tabletu



Táto funkcia umožňuje pohodlne aktualizovať firmvér v tablete na najnovšiu verziu z internetu bez toho, aby bolo potrebné navštíviť servisné stredisko. Ďalšie informácie o používaní tejto funkcie nájdete na adrese: <http://www.lg.com>

Keďže program na aktualizáciu firmvéru v tablete vyžaduje maximálnu pozornosť používateľa počas celého trvania procesu aktualizácie, skôr ako budete postupovať ďalej, vždy si prečítajte všetky pokyny a poznámky v každom kroku. Pozor – pri odpojení kábla USB alebo batérie počas



inovácie môže dôjsť k vážnemu poškodeniu tabletu.

Aktualizácia softvéru tabletu LG pomocou služby Over-the-Air (OTA)

Pomocou tejto funkcie je možné jednoducho aktualizovať firmvér tabletu na novšiu verziu pomocou služby OTA bez pripájania údajového kábla USB. Táto funkcia je dostupná iba vtedy, keď spoločnosť LG vytvorí novšiu verziu firmvéru určeného pre vaše zariadenie. Najskôr môžete skontrolovať verziu softvéru vášho tabletu:

Na základnej obrazovke ťuknite na položku **Aplikácie**  > **Nastavenia**  > **Informácie**

o tabletu > Informácie o softvéri.

Ak chcete aktualizovať softvér tabletu, na základnej obrazovke ťuknite na položku **Aplikácie**  > **Nastavenia**  > **Informácie o tabletu > Centrum aktualizácií > Aktualizácia softvéru > Skontrolovať dostupnosť aktualizácie.**

POZNÁMKA: Spoločnosť LG si vyhradzuje právo vytvárať aktualizácie firmvéru iba pre vybrané modely podľa vlastného uváženia a nezaručuje dostupnosť novej verzie firmvéru pre všetky modely tabletov.

POZNÁMKA: Vaše osobné údaje - vrátane informácií o konte Google a iných kontách, údajov a nastavení systému a aplikácií, všetkých prevzatých aplikácií a licencie DRM - sa môžu pri aktualizácii softvéru zariadenia stratiť. Preto vám spoločnosť LG pred aktualizáciou softvéru tabletu odporúča zálohovať svoje osobné údaje. Spoločnosť LG nepreberá zodpovednosť za žiadne straty osobných údajov.

Príslušenstvo

Pre tento tablet je k dispozícii nasledujúce príslušenstvo. (Nižšie popísané položky môžu byť voliteľné.)

Cestovný adaptér

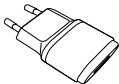

Kábel USB



Stručná príručka



POZNÁMKA:

- Vždy používajte originálne príslušenstvo značky LG. Porušenie tohto odporúčania môže viesť k neplatnosti záruky.
- V rôznych oblastiach sa príslušenstvo môže líšiť.

Riešenie problémov

Táto kapitola zahŕňa niektoré problémy, s ktorými sa môžete stretnúť počas používania tabletu. Niektoré problémy vyžadujú telefonát poskytovateľovi služieb, ale väčšinu z nich odstránite ľahko aj sami.

Správa	Možné príčiny	Možné riešenia
Nemožno nastaviť žiadne aplikácie	Nie je podporovaná poskytovateľom služieb alebo je potrebná registrácia.	Obráťte sa na poskytovateľa služieb.

Správa	Možné príčiny	Možné riešenia
Chyba nabíjania	Batéria nie je nabitá.	Nabite batériu.
	Vonkajšia teplota je príliš vysoká alebo nízka.	Uistite sa, že sa tablet nabíja pri normálnej teplote.
	Problém s kontaktmi	Skontrolujte nabíjačku a jej pripojenie k tabletu.
	Žiadne napätie	Nabíjačku zapojte do inej zásuvky.
	Chybná nabíjačka	Vymeňte nabíjačku.
	Nesprávna nabíjačka	Používajte len originálne príslušenstvo spoločnosti LG.

Správa	Možné príčiny	Možné riešenia
Nie je možné prijímať/ posielať fotografie	Pamäť je plná	Odstráňte z tabletu niekoľko fotografií.
Súbory nemožno otvoriť	Nepodporovaný formát súboru	Skontrolujte podporované formáty súborov.
Žiaden zvuk	Vibračný režim	Skontrolujte stav nastavení v ponuke zvukov a presvedčte sa, či nie je aktívny vibračný alebo tichý režim.



ENGLISH

Quick start guide

LG-V490

*To download the latest full version of the user guide,
go to www.lg.com on your PC or laptop.*

Overview

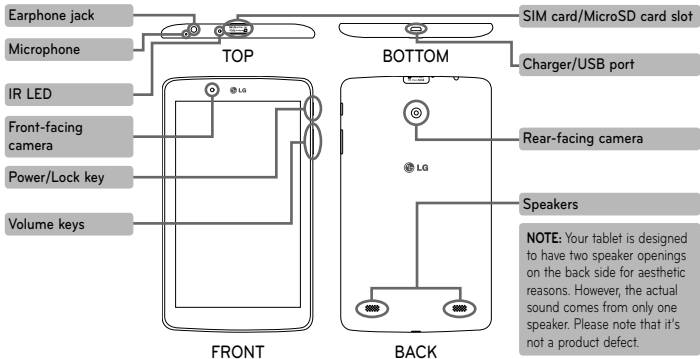

Installing the SIM card and memory card

The SIM card and memory card slot is located at the top of the tablet.

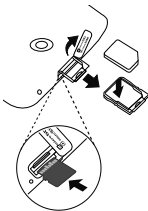

For installing the SIM card

- 1 Place your fingernail in the cutout and gently pull out the SIM card tray.
- 2 Insert the SIM card into the tray with the golden contact facing down. Push the tray back into the slot until it "clicks" into place and close the cover.

For installing the memory card

- 1 Place your fingernail in the cutout and gently pull the memory card slot cover to remove it.
- 2 Insert the memory card into the slot with the golden contacts facing up. Carefully push the memory card slot cover into the tablet to close it.

NOTE: Do not remove the microSD card without unmounting it first. Otherwise the memory card, as well as your tablet, may become damaged and the data stored on the memory card may get corrupted. To remove the memory card safely, touch  > **Apps** tab > **Settings** > **Storage** > **Unmount SD card**.

Turning on your tablet



Press and hold the **Power/Lock Key**  for a couple of seconds.

TIP! If the device is locked and does not work, press and hold the **Power/Lock Key**  for over 8 seconds until LG logo is displayed to restart your tablet.

Charging the tablet

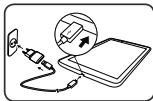

- The Charger/USB port is at the bottom of the tablet.
- Insert one end of the USB cable into the tablet and the other end into the charger adapter, then plug the charger into an electrical socket.
- To maximize the battery lifetime, ensure that the battery is fully charged before you use it for the first time.

⚠ WARNING! Use only LG-approved charging accessories. Using unapproved chargers or cables may cause slow battery charging or display a pop-up the message regarding charging delay. Unapproved chargers or cables can also cause the battery to explode or damage the device, which are not covered by the warranty.

Guidelines for safe and efficient use

Please read these simple guidelines. Not following these guidelines may be dangerous or illegal.

Should a fault occur, a software tool is built into your device that will gather a fault log. This tool gathers only data specific to the fault, such as signal strength, cell ID position in sudden call drop and applications loaded. The log is used only to help determine the cause of the fault. These logs are encrypted and can only be accessed by an authorized LG Repair centre should you need to return your device for repair.

Exposure to radio frequency energy

THIS DEVICE MEETS INTERNATIONAL GUIDELINES FOR EXPOSURE TO RADIO WAVES

Your mobile device is a radio transmitter and receiver. It is designed and manufactured not to exceed the limits for exposure to radio frequency (RF) recommended by

international guidelines (ICNIRP). These limits are part of comprehensive guidelines and establish permitted levels of RF energy for the general population.

The guidelines were developed by independent scientific organisations through periodic and thorough evaluation of scientific studies. The guidelines include a substantial safety margin designed to assure the safety of all persons, regardless of age or health.

The exposure standard for mobile devices employs a unit of measurement known as the Specific Absorption Rate, or SAR. The SAR limit stated in the international guidelines is 2.0 W/kg*. Tests for SAR are conducted using standard operating positions with the device transmitting at its highest certified power level in all tested frequency bands. Although the SAR is determined at the highest certified power level, the actual SAR of the device while operating can be well below the maximum

Guidelines for safe and efficient use

value. This is because the device is designed to operate at multiple power levels so as to use only the power required to reach the network. In general, the closer you are to a base station, the lower the power output of the device.

Before a phone model is available for sale to the public, compliance with the European R&TTE directive must be shown. This directive includes as one essential requirement the protection of the health and the safety for the user and any other person.

This device meets RF exposure guidelines when used either in the normal use position against the ear or when positioned at least 0.0 cm away from the body. When a carry case, belt clip or holder is used for body-worn operation, it should not contain metal and should position the product at least 0.0 cm away from your body. In order to transmit data files or messages, this

device requires a quality connection to the network. In some cases, transmission of data files or messages may be delayed until such a connection is available. Ensure the above separation distance instructions are followed until the transmission is completed.

The highest SAR value for this device when tested for use at the body is 1.420 W/kg.

* The SAR limit for mobile devices used by the public is 2.0 watts/ kilogram (W/kg) averaged over ten grams of body tissue. The guidelines incorporate a substantial margin of safety to give additional protection for the public and to account for any variations in measurements.

SAR values may vary depending on national reporting requirements and the network band.

FCC SAR information

Your mobile device is also designed to meet the requirements for exposure to radio waves established by the Federal Communications Commission (USA) and Industry Canada.

These requirements set a SAR limit of 1.6 W/kg averaged over 1 gram of tissue. The highest SAR value reported under this standard during product certification when properly worn on the body is 1.20 W/kg.

Additionally, this device was tested for typical body-worn operations with the back of the phone kept 0 cm between the users body and the back of the phone.

To comply with FCC RF exposure requirements, a minimum separation distance of 0 cm must be maintained between the user's body and the back of the phone.

*** FCC Notice & Caution**

Notice!

This device complies with part 15 of the FCC Rules. Operation is subject to the following two conditions:

- (1) This device may not cause harmful interference, and
- (2) this device must accept any interference received, including interference that may cause undesired operation.

Caution!

Change or Modifications that are not specifically approved by the manufacturer could void the user's authority to operate the equipment.

Guidelines for safe and efficient use

Product care and maintenance

WARNING

Only use batteries, chargers and accessories approved for use with this particular device model. The use of any other types may invalidate any approval or warranty applying to the device and may be dangerous.

- Do not disassemble this unit. Take it to a qualified service technician when repair work is required.
- Repairs under warranty, at LG's discretion, may include replacement parts or boards that are either new or reconditioned, provided that they have functionality equal to that of the parts being replaced.
- Keep away from electrical appliances such as TVs, radios and personal computers.
- The unit should be kept away from heat sources such as radiators or cookers.
- Do not drop.
- Do not subject this unit to mechanical vibration or shock.
- Switch off the device in any area where you are required to by special regulations. For example, do not use your device in hospitals as it may affect sensitive medical equipment.
- Do not handle the device with wet hands while it is being charged. It may cause an electric shock and can seriously damage your device.
- Do not charge a device near flammable material as the device can become hot and create a fire hazard.
- Use a dry cloth to clean the exterior of the unit (do not use solvents such as benzene, thinner or alcohol).
- Do not charge the tablet when it is on soft furnishings.

- The device should be charged in a well ventilated area.
- Do not subject this unit to excessive smoke or dust.
- Do not keep the device next to credit cards or transport tickets; it can affect the information on the magnetic strips.
- Do not tap the screen with a sharp object as it may damage the tablet.
- Do not expose the device to liquid or moisture.
- Use accessories like earphones cautiously.
- Do not use, touch or attempt to remove or fix broken, chipped or cracked glass. Damage to the glass display due to abuse or misuse is not covered under the warranty.
- Your tablet is an electronic device that generates heat during normal operation. Extremely prolonged, direct skin contact in the absence of adequate ventilation may result in discomfort or minor burns. Therefore, use care when handling your device during or immediately after operation.
- If your device gets wet, immediately unplug it to dry off completely. Do not attempt to accelerate the drying process with an external heating source, such as an oven, microwave or hair dryer.
- The liquid in your wet device, changes the color of the product label inside your device. Damage to your device as a result of exposure to liquid is not covered under your warranty.
- Use your tablet in temperatures between 0 °C and 40 °C, if possible. Exposing your device to extremely low or high temperatures may result in damage, malfunction, or even explosion.

Guidelines for safe and efficient use

Efficient device operation

Electronics devices

All tablet device may receive interference, which could affect performance.

- Do not use your tablet device near medical equipment without requesting permission. Avoid placing the tablet over pacemakers, for example, in your breast pocket. Some hearing aids might be disturbed by tablet device.
- Minor interference may affect TVs, radios, PCs etc.

Pacemakers

Pacemaker manufacturers recommend that a minimum separation of 15cm be maintained between a tablet and a pacemaker to avoid potential interference with the pacemaker. To achieve this use the phone on the opposite ear to your pacemaker and do not carry it in a breast pocket.

Hospitals

Switch off your wireless device when requested to do so in hospitals, clinics or health care facilities. These requests are designed to prevent possible interference with sensitive medical equipment.

Road safety

Check the laws and regulations on the use of tablet device in the area when you drive.

- Do not use a hand-held device while driving.
- Give full attention to driving.
- RF energy may affect some electronic systems in your vehicle such as car stereos and safety equipment.
- When your vehicle is equipped with an air bag, do not obstruct with installed or portable wireless equipment. It can cause the air bag to fail or cause serious injury due to improper performance.

- If you are listening to music whilst out and about, please ensure that the volume is at a reasonable level so that you are aware of your surroundings. This is of particular importance when near roads.

Avoid damage to your hearing

NOTE: Excessive sound pressure from earphones and headphones can cause hearing loss.



To prevent possible hearing damage, do not listen at high volume levels for long periods.

- Damage to your hearing can occur if you are exposed to loud sound for long periods of time. We therefore recommend that you do not turn on or off the tablet close to your ear. We also recommend that music volumes are set to a reasonable level.

- When using headphones, turn the volume down if you cannot hear the people speaking near you, or if the person sitting next to you can hear what you are listening to.

Glass Parts

Some parts of your tablet device are made of glass. This glass could break if your device is dropped on a hard surface or receives a substantial impact. If the glass breaks, do not touch or attempt to remove it. Stop using your device until the glass is replaced by an authorised service provider.

Blasting area

Do not use the tablet where blasting is in progress. Observe restrictions and follow any regulations or rules.

Guidelines for safe and efficient use

Potentially explosive atmospheres

- Do not use your tablet at a refueling point.
- Do not use near fuel or chemicals.
- Do not transport or store flammable gas, liquid or explosives in the same compartment of your vehicle as your tablet device or accessories.

In aircraft

Wireless devices can cause interference in aircraft.

- Turn your tablet off before boarding any aircraft.
- Do not use it on the ground without permission from the crew.

Children

Keep the device in a safe place out of the reach of small children. It includes small parts which may cause a choking hazard if detached. This device also contains an internal battery that can be hazardous if the device is not used or maintained properly.

Battery information and care

- You do not need to completely discharge the battery before recharging. Unlike other battery systems, there is no memory effect that could compromise the battery's performance.
- Use only LG batteries and chargers. LG chargers are designed to maximise the battery life.
- Do not disassemble or short-circuit the battery.
- Recharge the battery if it has not been used for a long time to maximise usability.

- Do not expose the battery charger to direct sunlight or use it in high humidity, such as in the bathroom. Do not leave the device in hot or cold places, as this may deteriorate battery performance.
- There is risk of explosion if the battery is replaced with an incorrect type.
- Dispose of used batteries according to the manufacturer's instructions. Please recycle when possible. Do not dispose as household waste.
- Always unplug the charger from the wall socket after the tablet is fully charged to save unnecessary power consumption of the charger.
- Actual battery life will depend on network configuration, product settings, usage patterns, battery and environmental conditions.
- Make sure that no sharp-edged items such as animal's teeth or nails, come into contact with the battery. This could cause a fire.

Guidelines for safe and efficient use



Notice for Battery replacement

- Li-Ion Battery is a hazardous component which can cause injury.
- Battery replacement by non-qualified professional can cause damage to your device.
- Do not replace the battery by yourself. The battery can be damaged, which can cause overheat and injury. The battery must be replaced by the authorized service provider. The battery should be recycled or disposed separately from household waste.
- In case this product contains a battery incorporated within the product which cannot be readily removed by end-users, LG recommends that only qualified professionals remove the battery, either for replacement or for recycling at the end of this product's working life. To prevent damage to the product, and for their own safety, users should not attempt to remove the battery and should contact LG Service Helpline, or other independent service providers for advice.
- Removal of the battery will involve dismantling of the product case, disconnection of the electrical cables/contacts, and careful extraction of the battery cell using specialized tools. If you need the instructions for qualified professionals on how to remove the battery safely, please visit <http://www.lge.com/global/sustainability/environment/take-back-recycling>.

OPEN SOURCE SOFTWARE NOTICE INFORMATION

To obtain the source code under GPL, LGPL, MPL, and other open source licenses, that is contained in this product, please visit <http://opensource.lge.com>.

In addition to the source code, all referred license terms, warranty disclaimers and copyright notices are available for download.

LG Electronics will also provide open source code to you on CD-ROM for a charge covering the cost of performing such distribution (such as the cost of media, shipping, and handling) upon email request to opensource@lge.com.

This offer is valid for three (3) years from the date on which you purchased the product.

How to update your tablet

Access to latest firmware releases, new software functions and improvements.

- Update your tablet without a PC: Select **Update Center**  > **Software Update** > **Check now for update**.
- Update your tablet by connecting it to your PC.

For more information about using this function, please visit <http://www.lg.com/common/index.jsp> and select the country and language.

Guidelines for safe and efficient use

DECLARATION OF CONFORMITY

Hereby, **LG Electronics** declares that this **LG-V490** product is in compliance with the essential requirements and other relevant provisions of Directive **1999/5/EC**. A copy of the Declaration of Conformity can be found at <http://www.lg.com/global/declaration>

Contact office for compliance of this product

LG Electronics Inc.
EU Representative, Krijgsman 1,
1186 DM Amstelveen, The Netherlands

NOTE:

- Screen displays and illustrations may differ from those you see on actual device.
- Some of the contents in this guide may differ from your device depending on the software of the device. All information in this document is subject to change without notice.
- Always use genuine LG accessories. Failure to do this may void your warranty.
- Available accessories may vary depending on your region or country.
- Some features and service may vary by region, device and software version.



Disposal of your old appliance

- 1 All electrical and electronic products should be disposed of separately from the municipal waste stream via designated collection facilities appointed by the government or the local authorities.
- 2 The correct disposal of your old appliance will help prevent potential negative consequences for the environment and human health.
- 3 For more detailed information about disposal of your old appliance, please contact your city office, waste disposal service or the shop where you purchased the product.

Expected Battery Life is 6 months. Gradual reduction in battery capacity is a manifestation of natural wear and cannot be considered a fault within the meaning of the Civil Code.



Disposal of waste batteries/accumulators

- 1 This symbol may be combined with chemical symbols for mercury (Hg), cadmium (Cd) or lead (Pb) if the battery contains more than 0.0005% of mercury, 0.002% of cadmium or 0.004% of lead.
- 2 All batteries/accumulators should be disposed separately from the municipal waste stream via designated collection facilities appointed by the government or the local authorities.
- 3 The correct disposal of your old batteries/accumulators will help to prevent potential negative consequences for the environment, animal and human health.
- 4 For more detailed information about disposal of your old batteries/accumulators, please contact your city office, waste disposal service or the shop where you purchased the product.





