

עברית
ENGLISH



מדריך למשתמש
User Guide

LG G *Pad 10.1*
LG-V700

מדריך למשתמש



- תצוגות מסכים ואיורים עשויים להיראות שונים מאלה שאתה רואה בהתקן בפועל.
- ייתכן שחלק מהתוכן במדריך זה לא יחול על מחשב הלוח שברשותך. הדבר תלוי בתוכנה ובספק השירות שלך. כל המידע במסמך זה נתון לשינוי ללא הודעה מוקדמת.
- מכשיר זה אינו מתאים ללקויי ראייה מפני שלוח המקשים שלו נמצא במסך המגע.
- Copyright ©2015 LG Electronics, Inc. כל הזכויות שמורות. LG והסמל של LG הם סימנים מסחריים רשומים של LG Group ושל החברות הקשורות אליה. כל הסימנים המסחריים האחרים הם רכושם של בעליהם בהתאמה.
- Google™, Google Maps™, Gmail™, YouTube™, Hangouts™ ו-Google Play™ הם סימנים מסחריים של Google, Inc.

27	מסך ראשי	5	אודות מדריך למשתמש זה
29	התאמה אישית של המסך הראשי	5	אודות מדריך למשתמש זה
29	פתיחת יישומים, מעבר ביניהם ואחסונם	6	סימנים מסחריים
30	שימוש חלון כפול	6	DivX HD
31	התאמה אישית של סמלי יישומים במסך הראשי	7	הנחיות לשימוש בטוח ועיל
32	הסתרת פריטים במסך הראשי	13	חודעה חשובה
32	גישה מהירה	17	היכרות עם מחשב הלוח שלך
32	התראות	17	סקירת מחשב לוח
33	גישה להתראות	20	טעינת מחשב הלוח
33	הגדרות מהירות בחלונות ההתראות	21	מיטוב חיי הסוללה
	כדי לארגן מחדש את אפשרויות ההגדרות המהירות	21	כדי להאריך את משך החיים של הסוללה
34	בחלונות ההתראות	21	כדי לראות את רמת הטעינה של הסוללה
34	יישומי QSlide בחלונות ההתראות	21	כדי לפקח ולשלוט על צריכת הכוח בסוללה
34	שימוש ביישומי QSlide	21	הכנסת כרטיס microSD
34	סמלי התראות בשורת המצב	22	הוצאת כרטיס ה-microSD
36	משתמשים מרובים	23	אתחול כרטיס ה-microSD
37	QSlide	24	נעילת המסך וביטול הנעילה
39	צילום תמונת מסך	24	הפעלת המסך באמצעות התכונה 'הפעל מסך'
39	שימוש ב-QuickMemo+ לצילום תמונת מסך	25	ביטול נעילת המסך בעזרת התכונה 'Knock Code'
39	שימוש ב- לכוד עמוד לצילום תמונת מסך	26	המסך הראשי
40	שיטות הזנת טקסט	26	עצות בנוגע למסך המגע
40	הזנת מילים מוצעות	26	הקש או גע
41	פיצול מקלדת באמצעות מחווה	26	גע והחזק
41	כדי לנפות את גובה המקלדת	26	גרירה
41	כדי לנפות את מקשי השורה התחתונה	27	החלקה מהירה או החלקה רגילה
41	הזנת תווים מיוחדים	27	הקשה כפולה
42	גדרת חשבון Google	27	צבט כדי לשנות את גודל התצוגה
43	התחברות לרשתות ולמכשירים	27	סיבוב המסך
43	Wi-Fi		
43	התחברות לרשתות Wi-Fi		

54	קבלת דואר אלקטרוני	43	הפעלת Wi-Fi והתחברות לרשת Wi-Fi
55	בידור	44	Bluetooth
55	מצלמה		הפעלת Bluetooth ושיוך מחשב הלוח שלך עם התקן Bluetooth
55	הכרת התצוגה המקדימה	44	Bluetooth
56	שימוש בהגדרות המתקדמות	45	שליחת נתונים באמצעות התכונה Bluetooth
56	צילום תמונה	45	קבלת נתונים באמצעות התכונה Bluetooth
56	כדי להגדיל או להקטין את התצוגה	46	SmartShare
57	תצלום בתנועת יד	46	להיות מתוקן דרך מגוון מכשירים
57	לאחר שצילמת תמונה	46	הפעלה/שליחה
58	צפייה בתמונות שנשמרו	46	הנאה מהתוקן ממכשירים סמוכים
59	הקלטת וידאו	46	חיבור מכשירים
59	צפייה בסרטוני הווידאו שנשמרו	46	חיפוש מכשירים אחרים
60	גלריה	47	שימוש בתוקן מהענן
60	הצגת תמונות	47	שימוש בענן
60	הפעלת סרטוני וידאו	47	QPair
61	מחיקת תמונות וווידאו	49	חיבורים למחשב עם כבל USB
61	הגדרה כטפס		העברת מוסיקה, תמונות וסרטוני וידאו באמצעות מצב התקני מדיה (MTP)
61	מצגת שקופיות	49	סנכרון עם Windows Media Player
62	ווידאו		חיבורי PC באמצעות כבל USB למשתמשי Mac OS X
62	הפעלת קובץ וידאו	50	Mac OS X
63	נגן מוסיקה	51	אנשי קשר
63	העבר מוסיקה באמצעות התקני מדיה (MTP)	51	אנשי קשר
64	השמעת שיר	51	חיפוש איש קשר
66	כלים	51	הוספת איש קשר חדש
66	QuickMemo+	52	אנשי קשר מועדפים
68	QuickRemote	52	יצירת קבוצה
69	התראה	53	דוא"ל
70	מחשבון	53	ניהול חשבון דוא"ל
70	לוח שנה	54	עבודה עם תיקיית החשבון
71	משימות	54	חיבור ושליחה של דוא"ל
72	מנהל הקבצים		
73	הקלטה קולית		

93	עדכון תוכנת מחשב הלווח	74	POLARIS Office 5
93	עדכון תוכנת מחשב הלווח	75	Google+
	עדכון תוכנת מחשב הלווח של LG באופן אלחוטי	75	LG SmartWorld
93	(OTA)	77	האינטרנט
94	אביזרים	77	אינטרנט
95	פתרון בעיות	77	פתיחת דף
		78	סימניות
		78	היסטוריה
		78	שימוש במצב קורא
		78	שימוש ב-QSlide
		78	הורדת קבצים
		79	Chrome
		79	צפייה בדפי אינטרנט
		79	פתיחת דף
		79	חיפוש באינטרנט באופן קולי
		79	סנכרון עם מכשירים אחרים
		80	הוספה והצגה של סימניות
		80	תפריט אפשרויות Chrome
		81	הגדרות
		81	גישה לתפריט 'הגדרות'
		81	רשתות אלחוטיות
		83	התקן
		86	אישי
		88	מערכת
		91	גיבוי LG
		91	על אודות גיבוי ושחזור נתוני התקן
		91	גיבוי LG של נתוני מחשב הלווח
		92	שחזור נתוני מחשב לוח

אודות מדריך למשתמש זה

- לפני השימוש במכשיר, אנא קרא בעיון מדריך זה. הדבר יבטיח שתשתמש בהתקן שלך בצורה נכונה ובטוחה.
- חלק מהתמונות ומצילומי המסך המופיעים במדריך זה עשויים להיראות שונים במחשב הלוח שלך.
- התוקן שלך עשוי להיות שונה מהמוצר הסופי או מהתוכנה המסופקת על-ידי ספקי שירות או מפעילים סלולריים. תוקן זה נתון לשינויים ללא הודעה מוקדמת. לקבלת הגרסה העדכנית של מדריך זה, בקר באתר האינטרנט של LG בכתובת www.lg-mobile.co.il.
- היישומים בהתקן שלך והפונקציות שלהם עשויים להשתנות בהתאם למדינה, לאזור או למפרטי החומרה. LG לא תישא באחריות לבעיות ביצועים הנובעות משימוש ביישומים שפותחו על-ידי ספקים פרט ל-LG.
- LG לא תישא באחריות לבעיות ביצועים או חוסר תאימות הנובעות מעריכת הגדרות רישום או משינויים בתוכנת מערכת ההפעלה. כל ניסיון להתאים אישית את מערכת ההפעלה שלך עלול לגרום למכשיר או ליישומים שלו להפסיק לפעול כמצופה.
- תוכנות, שמע, טפטים, תמונות ופריטי מדיה אחרים שסופקו יחד עם המכשיר שלך מורשים לשימוש מוגבל. אם תחלץ חומר זה ותשתמש בו למטרות מסחריות או אחרות, אתה עלול להפר חוקי זכויות יוצרים. כמשתמש, אתה נושא באחריות מלאה ובלעדית לשימוש לא חוקי במדיה.
- ייתכן שיחולו חיובים נוספים תמורת שירותי נתונים, כגון שליחת הודעות, העלאה והורדה, סנכרון אוטומטי או שימוש בשירותי מיקום. כדי להימנע מחיובים נוספים, בחר תוכנית נתונים מתאימה לצרכיך. פנה אל ספק השירות לקבלת פרטים נוספים.

סימנים מסחריים

- LG והלוגו של LG הם סימני מסחר רשומים של LG Electronics.
- כל יתר הסימנים המסחריים וזכויות היוצרים הם רכושם של בעליהם בהתאמה.



על אודות סרטוני DivX®: DivX® הוא פורמט וידאו דיגיטלי שיצרה DivX, LLC, חברה-בת של Rovi Corporation. זהו התקן DivX Certified® רשמי שעבר בדיקות קפדניות כדי לאשר שניתן להפעיל בו סרטוני DivX. לקבלת מידע נוסף וכלי תוכנה להמרת קבצים לתבנית וידאו DivX, בקר בכתובת www.divx.com.
על אודות וידאו לפי דרישה (VOD) בתבנית DivX®: כדי להפעיל סרטי וידאו לפי דרישה (VOD) בהתקן זה הנושא את אישור DivX Certified®, יש לבצע רישום של ההתקן. לקבלת קוד הרישום, אתר את המקטע DivX VOD בתפריט ההגדרות של ההתקן. לקבלת מידע נוסף על אופן הרישום: vod.divx.com.
DivX Certified® להפעלת סרטוני וידאו DivX® עד HD 720p, כולל תוכן פרימיום.
DivX®, DivX Certified® וסמלי הלוגו הקשורים הם סימנים מסחריים של Rovi Corporation, והשימוש בהם מתבצע ברישיון.

פרטי הודעה על תוכנת קוד פתוח

באתר בקרו אנא, זה במסמך הכלולים אחרים פתוח קוד ורישיונות GPL, LGPL, MPL תחת המקור קוד את להשיג מנת על <http://opensource.lge.com>
להורדה זמינים, זה במסמך שמופיעים יוצרים זכויות לגבי והערות אחריות ויתור כתבי, הרישוי מונחי כל, המקור לקוד בנוסף.

דמי, האחסון אמצעי מחיר, לדוגמה, זו פעולה של הביצוע עלות במחיר תקליטור על-גבי מקור קוד תספק LG Electronics חברת שנים (3) שלוש למשך תקפה זו הצעה opensource@lge.com. לכתובת אלקטרוני בדואר בקשה תשלחו אם, וטיפול משלוח המוצר של הרכישה ממועד.

נא לקרוא הנחיות פשוטות אלה. אי עמידה בהנחיות אלו עלולה להיות מסוכנת או לא-חוקית. למקרה של תקלה, ההתקן שלך מכיל כלי תוכנה שיאסוף יומן תקלות. כלי זה אוסף רק נתונים ספציפיים לתקלה, כגון עצמת אות ויישומים שנטענו. היומן משמש רק לסיוע בזהוי הגורם לתקלה. יומנים אלה מוצפנים, ורק מרכז תיקונים מוסמך של LG יוכל לגשת אליהם במקרה שתצטרך למסור את ההתקן לתיקון.

חשיפה לאנרגיית תדר רדיו

מידע על חשיפה לגלי רדיו ושיעור ספיגה סגולית (SAR).

התקן מחשב לוח זה מדגם LG-V700 תוכנן לעמוד בדרישות הבטיחות הרלוונטיות לחשיפה לגלי רדיו. דרישות אלו מבוססות על קווים מנחים מדעיים, ואלה כוללים שולי בטיחות המיועדים להבטיח את בטיחותם של כל בני האדם, בלא קשר לגילם או למצב בריאותם.

- הנחיות החשיפה לגלי רדיו משתמשות ביחידת מידה הקרויה 'שיעור ספיגה סגולית' (SAR). בדיקות SAR מבוצעות בשיטה תקנית כאשר ההתקן משדר ברמת העצמה המרבית המאושרת עבורו בכל תחומי התדרים שבשימוש.
- למרות שעשויים להיות הבדלים ברמות ה-SAR בין התקנים שונים של LG, כל ההתקנים מתוכננים לעמוד בהנחיות הרלוונטיות של חשיפה לגלי רדיו.
- מגבלת ה-SAR המומלצת על-ידי הוועדה הבין-לאומית להגנה מפני קרינה בלתי מייננת (ICNIRP) היא ממוצע של 2 וט/ק"ג על כל 10 גרם של רקמה.
- ערך ה-SAR הגבוה ביותר עבור התקן זה בנשיאה על הגוף, כמתואר במדריך למשתמש זה, הינו 0.656 וט/ק"ג.
- התקן זה עומד בהנחיות החשיפה ל-RF כשמשמשים בו בתנחות השימוש הרגילה ליד האוזן או כשהוא ממוקם לפחות 0.00 ס"מ מהגוף. כאשר נעשה שימוש בברתיק נשיאה או בתפס או מנשא לחגורה, אסור שתהיה בהם מתכת כלשהי, ועל ההתקן להיות ממוקם במרחק של 0.00 ס"מ לפחות מהגוף.
- כדי לשדר קובצי נתונים, יש לספק להתקן זה חיבור איכותי לרשת. במקרים מסוימים עלול שידור קובצי נתונים להיות מושהה עד שחיבור זה יהיה זמין. הקפד על שמירת הוראות המרחק המינימלי לעיל עד לסיום השידור.

הטיפול במוצר ותחזוקתו

אזהרה

הודעה לגבי החלפת סוללה

- למען בטיחותך, אל תסיר את הסוללה המשולבת במוצר. אם עליך להחליף סוללה, קח אותה לנקודת השירות הקרובה של LG Electronics או למפיץ לצורך קבלת עזרה.
- סוללת ליתיום-יון הינה רכיב מסוכן, העלול לגרום לפציעה.
- החלפת הסוללה על-ידי אדם שאינו מוסמך לכך עלולה לגרום נזק להתקן.

אזהרה

השתמש רק בסוללות, במטענים ובאביזרים המאושרים לשימוש עבור דגם ספציפי זה של ההתקן. השימוש בסוגים אחרים עשוי לבטל את האישור או האחריות החלים על ההתקן, ועלול להיות מסוכן.

- אין לפרק יחידה זו. כאשר נדרש תיקון, פנה לטכנאי שירות מוסמך.
- תיקונים במסגרת האחריות, לפי שיקול דעתה של LG, עשויים לכלול חלקים או לוחות חלופיים, חדשים או מחודשים, ובלבד שהם מצוידיים בפונקציונליות זהה לזו של החלקים המוחלפים.
- אין לקרב את ההתקן למכשירים חשמליים כגון טלוויזיות, מכשירי רדיו ומחשבים אישיים.
- יש לשמור את היחידה הרחוק ממקורות חום דוגמת רדיאטורים או תנורי בישול.
- אין להפיל את היחידה.
- אין לאפשר זעזוע מכני או חבטה.
- יש לכבות את ההתקן בכל מקום שבו נדרש הדבר על-ידי תקנות מיוחדות. לדוגמה, אין להשתמש בהתקן בבתי חולים, שכן הפעלתו עלולה להשפיע על פעולת מכשור רפואי רגיש.
- אין לאחוז בהתקן בידיים רטובות בזמן הטענתו. אחיזה במצב כזה עלולה לגרום להתחשמלות ולהסב נזק כבד להתקן.
- אין לטעון את ההתקן ליד חומר דליק, מכיוון שההתקן עלול להתחמם ולעלות באש.
- השתמש במטלית יבשה לניקוי חלקי החיצוני של ההתקן (אין להשתמש בחומרים ממיסים כגון בנזן, מדלל או אלכוהול).
- אין לטעון את מחשב הלוח כאשר הוא נמצא על גבי מצעים או רפוד.
- יש לטעון את ההתקן באזור מאוורר היטב.

- אין לחשוף יחידה זו לכמות מוגזמת של עשן או אבק.
- אין להחזיק את ההתקן בסמוך לכרטיסי אשראי או כרטיסי נסיעה; הנתונים בפס המגנטי עלולים להיפגם.
- אין להקיש על המסך באמצעות חפצים חדים; הדבר עלול לגרום נזק להתקן.
- אין לחשוף את ההתקן לנזולים או ללחות.
- יש לנקוט זהירות בשימוש באביזרים, כמו אוזניות.
- אם זכוכית ההתקן שבורה או סדוקה, אל תיגע בה או תנסה להסיר אותה ואל תשתמש בהתקן. האחריות אינה מכסה נזקים שנגרמו לתצוגת הזכוכית כתוצאה מפגיעה ושימוש לרעה.
- מחשב הלוח שלך הוא התקן אלקטרוני המייצר חום במהלך הפעלה רגילה. בהיעדר אוורור הולם, מגע ישיר וממושך מאוד של העור עלול לגרום לאי-נוחות או לכוויות קלות. לפיכך, יש לנקוט זהירות בהחזקת ההתקן במהלך ההפעלה או מיד אחריה.
- אם ההתקן נרטב, נתק אותו מיד והנח לו להתייבש לגמרי. אל תנסה להאיץ את תהליך הייבוש בעזרת מקור חום חיצוני, כמו תנור, מיקרוגל או מייבש שיער.
- הנוזלים שחדרו להתקן ישנו את צבע תווית המוצר שבתוך ההתקן. כתב האחריות אינו מכסה נזק להתקן כתוצאה מחשיפה לנוזלים.
- השתמש במחשב הלוח שלך בטמפרטורות שבין 0°C ל- 40°C , אם ניתן. חשיפת ההתקן לטמפרטורות נמוכות או גבוהות באופן קיצוני עלולה לגרום לנזק, לתקלות או אפילו לפיצוץ.

תפעול יעיל של ההתקן

התקנים אלקטרוניים

- כל התקני מחשבי הלוח עלולים לספוג הפרעות שישפיעו לרעה על ביצועיהם.
- אין להשתמש בהתקן מחשב הלוח בסמוך לציוד רפואי נלא קבלת רשות. יש להימנע מהנחת מחשב הלוח מעל לקובץ לב, למשל בכיס החזה.
- התקני מחשב לוח עלולים ליצור הפרעה לעזרי שמיעה מסוימים.
- הפרעה משנית עלולה להשפיע על מכשירי טלוויזיה, מכשירי רדיו, מחשבים וכו'.

בטיחות בדרכים

בדוק את החוקים והתקנות לגבי שימוש בהתקני מחשב לוח באזורים שבהם אתה נהג.

- אין להחזיק את ההתקן ביד בזמן נהיגה.
- יש להפנות את מלוא תשומת הלב לנהיגה.
- אנרגיית תדר רדיו עשויה להשפיע על מערכות אלקטרוניות מסוימות בכלי רכב דוגמת מערכת סטריאו או ציוד בטיחות.
- אם המכונת מצוידת בכרית אוויר מתנפחת, אין לחסום אותה על-ידי התקנה של ציוד אלחוטי נישא. הדבר עלול לגרום לכשל של הכרית או לפציעה חמורה עקב ביצועים לא נאותים שלה.
- אם אתה מאזין למוסיקה תוך כדי תנועה, ודא שהעוצמה היא ברמה סבירה, כך שתמשיך להיות מודע לסביבתך. הדבר חשוב במיוחד בקרבת כבישים.

מנע נזק לשמיעתך

הערה: עצמת קול מופרזת מאזניות פנימיות ואזניות חיצוניות עלולה לגרום לאובדן שמיעה.



כדי למנוע נזק אפשרי לשמיעה, אל תאזין בעוצמות קול גבוהות לאורך זמן.

- חשיפה לעוצמות קול גבוהות במשך פרקי זמן ארוכים עלולה להזיק לשמיעה. לכן אנו ממליצים שלא תדליק או תכבה את מחשב הלוח סמוך לאוזנך. מומלץ גם שעצמת המוסיקה תהיה ברמה סבירה.
- כאשר אתה משתמש באזניות, הנמך את עוצמת הקול אם אינך מצליח לשמוע את האנשים שבסביבתך מדברים, או אם האדם שלצדך יכול לשמוע את מה שאתה שומע באוזניות.

חלקי זכוכית

חלקים מסוימים של התקן מחשב הלוח עשויים מזכוכית. זכוכית זו עלולה להישבר אם ההתקן ייפול על משטח קשה או יסבול מכה משמעותית. אם הזכוכית נשברת, אל תנסה לגעת בה או להסיר אותה. הפסק להשתמש בהתקן עד להחלפת הזכוכית על-ידי ספק שירות מורשה.

סביבה שבה מבוצעות עבודות עם חומרי נפץ

אין להשתמש במחשב הלוח באזורים שבהם מתבצעות פעולות פיצוץ. שים לב להגבלות ועמוד בכל התקנות או הכללים.

סביבה שבה קיימת סבירות לפיצוץ

- אין להשתמש במחשב הלוח באזורי תדלוק.
- אין להשתמש בו בסמוך לדלק או לכימיקלים.
- אין להוביל או לאחסן גז דליק, נוזלים דליקים או חומרי נפץ בתא הרכב המכיל את התקן מחשב הלוח או את אביזרו.

כלי טיס

- התקנים אלחוטיים עלולים לגרום להפרעה במטוס.
- יש לכבות את מחשב הלוח לפני העלייה למטוס.
- אין להשתמש בו על הקרקע ללא קבלת רשות מאנשי הצוות.

ילדים

יש לשמור על ההתקן במקום בטוח, מחוץ להישג ידם של ילדים קטנים. ההתקן כולל חלקים זעירים העלולים להוות סכנת חנק אם יותקו ממנו. התקן זה מכיל גם סוללה פנימית, שעלולה להיות מסוכנת במקרה של שימוש או תחזוקה שגויים של ההתקן.

מידע על הסוללה והטיפול בה

- אין צורך לפרוק את הסוללה במלוואה לפני טעינתה מחדש. בניגוד למערכות סוללה אחרות, אין השפעת זיכרון שעלולה לפגום בביצועי הסוללה.
- השתמש אך ורק בסוללות ובמטענים של LG. מטעני LG מיועדים להפיק את חיי הסוללה המרביים.
- אין לפרק או לקצר את הסוללה.
- כדי להשיג שמישות סוללה מרבית, טען אותה מחדש אם לא הייתה בשימוש במשך זמן רב.

- אל תחשוף את מטען הסוללה לאור שמש ישיר ואל תשתמש בו בתנאי לחות גבוהה, כגון בחדר הרחצה. אל תשאיר את ההתקן במקום קר או חם, משום שפעולה זו עלולה לפגוע בביצועי הסוללה.
- קיימת סכנת התפוצצות אם הסוללה הוחלפה בסוג סוללה שאינו מתאים.
- השלך סוללות משומשות על פי הוראות היצרן. אם אפשר, נסה למחזר סוללות. אל תשליכו אותן עם האשפה הביתית.
- אם עליך להחליף סוללה, קח אותה לנקודת השירות הקרובה של LG Electronics או למפיץ לצורך קבלת עזרה.
- יש לנתק תמיד את המטען מהשקע לאחר שמחשב הלוח נטען במלואו כדי למנוע בזבוז מיותר של חשמל מצד המטען.
- אורך חיי הסוללה בפועל תלוי בתצורת הרשת, בהגדרות המוצר, באופי השימוש, בתנאי הסוללה ובתנאים הסביבתיים.
- הקפד שלא ייווצר מגע בין הסוללה לבין פריטים חדים כגון שיניים או ציפורניים של בעל חיים. מגע כזה עלול לגרום לשריפה.

כיצד לעדכן את מחשב הלוח

- גש אל מהדורות קושחה עדכניות, פונקציות תוכנה חדשות ושיפורים.
 - עדכן את מחשב הלוח ללא מחשב: בחר מרכז עדכונים  < עדכון תוכנה < חפש עדכונים כעת.
 - עדכן את מחשב הלוח על-ידי חיבורו למחשב.
- למידע נוסף על השימוש בפונקציה זו, בקר בכתובת
- <http://www.lg.com/common/index.jsp> ובחר את המדינה והשפה שלך.

הצהרת תאימות

LG Electronics מצהירה בזה שהמוצר **LG-V700** תואם לדרישות היסודיות ולתנאים הרלוונטיים האחרים של הנחיה **1999/5/EC**. ניתן למצוא עותק של הצהרת התאימות בכתובת

<http://www.lg.com/global/declaration>



אנא קרא מידע זה לפני תחילת השימוש במחשב הלוח!

לפני שתיקה את מחשב הלוח לנקודת שירות או שתתקשר לנציג שירות, בדוק אם חלק מהבעיות שבהן נתקלת מתוארות בסעיף זה.

1. זיכרון מחשב לוח

עליך לבדוק את זיכרון מחשב הלוח שלך ולמחוק חלק מהנתונים, למשל יישומים, כדי לפנות זיכרון.

כדי להסיר התקנה של יישום:

- 1 גע בכרטיסייה  <  < יישומים < הגדרות  < יישומים.
- 2 כשיופיעו כל היישומים, בחר את היישום שאת התקנתו ברצונך להסיר.
- 3 לאישור, הקש על הסר התקנה ועל אישור.

2. לפני התקנת יישום או מערכת הפעלה בקוד פתוח



אזהרה



אם אתה מתקין או משתמש במערכת הפעלה שונה מזו שסיפק היצרן, הדבר עלול לגרום לתפקוד לקוי של מחשב הלוח. בנוסף, האחריות על מחשב הלוח תבטל.



אזהרה

כדי להגן על מחשב הלוח ועל הנתונים האישיים שלך, הורד יישומים ממקורות מהימנים בלבד, כגון Play Store. התקנה שגויה של יישומים במחשב הלוח עלולה לגרום לטלפון לפעול בצורה לא תקינה או להתרחשות שגיאה חמורה. יש להסיק ממחשב הלוח את היישומים הללו ואת כל הנתונים וההגדרות הקשורים אליהם.

3. שימוש בנעילת מסך

הגדר נעילת מסך כדי לאבטח את מחשב הלוח שלך. גע בכרטיסייה  <  < יישומים < הגדרות  < תצוגה < מסך נעילה < בחירת נעילת מסך ובחר את נעילת המסך הרצויה מתוך החלקה, **Knock Code**, תבנית, קוד PIN או סיסמה. באפשרותך ליצור קוד PIN לגיבוי כאמצעי בטיחות למקרה שתשכח את נעילת המסך שלך. זהירות: צור חשבון Google או התחבר לחשבון קיים לפני שתגדיר נעילת מסך, וזכור את קוד ה-PIN לגיבוי שיצרת בזמן יצירת נעילת המסך.



אזהרה

אמצעי זהירות שיש לנקוט בהם בעת שימוש בנעילת מסך.

חשוב מאוד לזכור את נעילת המסך שהוגדרה. אם תשתמש בנעילת מסך שגויה 5 פעמים, תאבד את הגישה למחשב הלוח. יש לך 5 הזדמנויות להזין את תבנית ביטול הנעילה, קוד ה-PIN או הסיסמה. אם ניצלת את כל 5 ההזדמנויות, תוכל לנסות שוב לאחר 30 שניות.

אם שכחת את התבנית, קוד ה-PIN או הסיימה:

> אם שכחת את התבנית <

אם נכנסת לחשבון Google דרך מחשב הלוח, אך לא הצלחת להזין את התבנית הנכונה 5 פעמים, הקש על הלחצן שכחת את התבנית? בתחתית המסך. לאחר מכן תתבקש להיכנס באמצעות חשבון Google, או שיהיה עליך להזין קוד PIN לגיבוי, שאותו הזנת בעת יצירת נעילת התבנית.

אם לא יצרת חשבון Google במחשב הלוח או שכחת את סיימת ה-PIN לגיבוי, יהיה עליך לבצע איפוס קשיח.

> אם שכחת קוד PIN או סיימה <

אם שכחת את קוד PIN או את הסיימה, תצטרך לבצע איפוס קשיח.

הזרות: אם תבצע איפוס קשיח, כל יישומי המשתמש ונתוני המשתמש יימחקו.

הערה: אם לא התחברת לחשבון Google שלך ושכחת את התבנית, יהיה עליך להזין את קוד ה-PIN לגיבוי.

4. שימוש באיפוס קשיח (איפוס להגדרות היצרן)

אם מחשב הלוח אינו משתחרז למצבו המקורי, יש להשתמש באיפוס קשיח (איפוס להגדרות היצרן) כדי לאתחל אותו.

1 כבה את מחשב הלוח.

2 תחילה לחץ לחיצה ארוכה על מקש הנמכת עוצמת הקול || , לאחר מכן לחץ לחיצה ארוכה על מקש הפעלה/נעילה || בצדו הימני של מחשב הלוח עד שיוצג הלוגו של LG.

3 שחרר את כל המקשים אחרי שיוצג הלוגו של LG.

4 מיד לאחר מכן לחץ לחיצה ארוכה על מקש הפעלה/נעילה || + מקש הנמכת עוצמת הקול || בו-זמנית.

5 שחרר את כל המקשים כשמוצג המסך 'איפוס קשיח להגדרות היצרן'.

6 לחץ על אחד ממקשי עוצמת הקול || כדי להעביר את הסמן לכן, לאחר מכן לחץ על מקש הפעלה/נעילה || כדי להמשיך.

7 לחץ על אחד ממקשי עוצמת הקול || כדי להעביר את הסמן לכן פעם נוספת, ולאחר מכן לחץ על מקש הפעלה/נעילה || לאישור.

8 המכשיר שלך יבצע איפוס קשיח.



אזהרה

אם תבצע איפוס קשיח, כל יישומי המשתמש, נתוני המשתמש ורישיונות DRM יימחקו. זכור לגבות את כל הנתונים החשובים לפני ביצוע איפוס קשיח.

5. כאשר המסך קופא

אם המסך קופא או מחשב הלוח לא מגיב כשאתה מנסה להפעיל אותו: לחץ לחיצה ארוכה על מקש הפעלה/נעילה  למשך יותר מ-8 שניות עד שיוצג הלוגו של LG כדי להפעיל מחדש את מחשב הלוח. אם הוא עדיין לא פועל, פנה למרכז השירות.

סקירת מחשב לוח

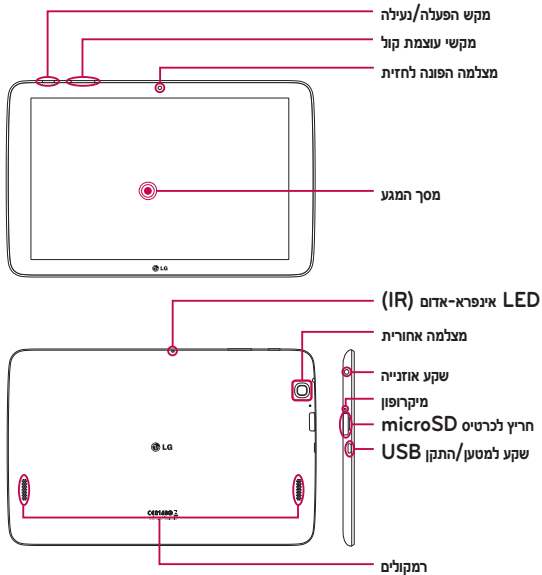

הערה: ודא שהמיקרופון אינו חסום בעת הקלטת וידאו או קטע שמע.

השתמש בעדשה זו כדי לצלם את עצמך ולהקליט את עצמך בווידאו. תוכל גם להשתמש בה לצ'אט וידאו. שמור על העדשה נקייה, לביצועים מיטביים.	מצלמה הפונה לחזית
הקש כדי לנעול או לשחרר את המסך. הקש לחיצה ארוכה כדי להפעיל ולכבות את מחשב הלוח, להפעיל אותו מחדש, להפעיל ולבטל מצב טיסה ולשנות את הגדרות הקול.	מקש הפעלה/נעילה
מאפשרים לך לכוון עוצמת קול במדיה. לחץ לחיצה ארוכה על שני המקשים כדי לגשת לתכונה QuickMemo+.	מקשי עוצמת קול
מאפשר לך לחבר אוזניות פוטנציאליות, לשיחות נוחות ללא ידיים. תוכל גם לחבר אוזניות להאזנה למוסיקה.	שקע אוזניה
משמש כחיישן ליישום QuickRemote.	LED אינפרא-אדום (IR)
הכנס כרטיס microSD Card לאחסון קבצים כמו מוזיקה, סרטונים ותמונות.	חריץ לכרטיס microSD
להקלטת קול ושימוש בפונקציות המופעלות בקול.	מיקרופון
מאפשר לך לחבר את מחשב הלוח ואת כבל ה-USB לשימוש עם מתאם המטען, מחשב אישי או אביזרים תואמים אחרים.	שקע למטען/התקן USB
השתמש בעדשה זו כדי לצלם תמונות ולהקליט וידאו. שמור על העדשה נקייה, לביצועים מיטביים.	מצלמה אחורית
להזנה לשמע מהפונקציה הנבחרת (למשל, מוזיקה, וידאו, קטעי קול וכדומה).	רמקולים



אזהרה

הנחת עצם כבד על מחשב הלוח או ישיבה עליו עלולות לגרום לפגיעה בפונקציות של מסך המגע ומסך ה-LCD של הטלפון.

עצה!

- בעת פתיחת תפריט, הקש על **סמל התפריט** כדי לראות את האפשרויות הזמינות.
- אם המכשיר נעול ולא עובד, לחץ לחיצה ארוכה על **מקש ההפעלה/נעילה** למשך יותר מ-8 שניות עד שיוצג הלוגו של LG כדי להפעיל מחדש את מחשב הלוח. אם הוא לא עובד, הקש והחזק את **המקש הפעלה/נעילה** במשך יותר מ-15 שניות כדי לכבות את המכשיר. המתן כ-5 שניות לפני שתפעיל שוב את המכשיר.

טעינת מחשב הלוח

מטען USB, הכלול עם מחשב הלוח, משמש לטעינת הסוללה. לפני השימוש במחשב הלוח בפעם הראשונה, ודא שהסוללה טעונה במלואה.

הערה: ההתקן כולל סוללה פנימית נטענת. למען בטיחותך, אל תסיר את הסוללה המשולבת במוצר.

אזהרה! אם מסך המגע אינו פועל בזמן שמחשב הלוח נמצא בטעינה, הדבר עלול להיגרם עקב אספקת מתח בלתי יציבה. במקרה כזה נתק את כבל ה-USB מהמכשיר, או נתק את מתאם ה-USB משקע החשמל.

1 חבר את מתאם ה-USB ואת כבל ה-USB.

2 חבר את כבל ה-USB (כפי שמוצג להלן) ליציאת המטען/USB במחשב הלוח.

3 חבר את המטען לשקע חשמל.

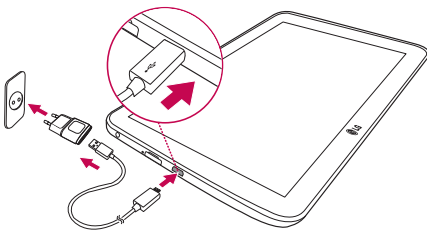

הערה: הסוללה חייבת להיות טעונה במלואה מההתחלה כדי לשפר את אורך חייה.

מיטוב חיי הסוללה

תוכל להאריך את חיי הסוללה בין הטעינות אם תכבה תכונות שפעולתן הרציפה ברקע אינה נדרשת לך. ניתן גם לפקח על המידה שבה יישומים ומשאבי מערכת צורכים כוח סוללה.



כדי להאריך את משך החיים של הסוללה

- כבה תקשורת רדיו שאינה נמצאת בשימוש, כגון Wi-Fi, Bluetooth או GPS.
- החלש את בהירות המסך וקבעו פרק זמן קצוב קצר יותר למסך.
- בטל את הסנכרון האוטומטי של Gmail™, לוח השנה, אנשי הקשר ויישומים אחרים.
- יישומים מסוימים שהורדת עשויים לצרוך יותר אנרגיית סוללה.
- בזמן השימוש ביישומים שהורדו, בדוק את רמת הטעינה של הסוללה.

כדי לראות את רמת הטעינה של הסוללה

- 1 ממסך הבית, הקש על יישומים  < הגדרות  < אודות הטבלט < סוללה.
- 2 מצב הסוללה (בטעינה או בפריקה) ורמת הסוללה מוצגים בתפריט העליון של המסך.

כדי לפקח ולשלוט על צריכת הכוח בסוללה

- 1 ממסך הבית, הקש על יישומים  < הגדרות  < אודות הטבלט < סוללה < ניצול סוללה.
- 2 המסך מציג את זמן השימוש בסוללה וכן רשימת יישומים ושירותים המשתמשים באנרגיית הסוללה, מהבזבזניים ועד לחסכוניים ביותר.

הכנסת כרטיס microSD

המכשיר תומך בכרטיסי זיכרון מסוג microSD בעלי קיבולת של עד 32 GB. ניתן לשמור תוכן מולטימדיה בכרטיס ה-microSD.

- 1 חדר את ציפורן האצבע למגרעת, ומשוך בעדינות החוצה את המכסה של מגש כרטיס הזיכרון כדי להסיר אותו.



2 הכנס את כרטיס הזיכרון לתוך החריץ, כאשר המגעיים פונים כלפי המסך. דחוף בזהירות את המכסה של מגש כרטיס הזיכרון לתוך מחשב הלוח כדי לסגור אותו.

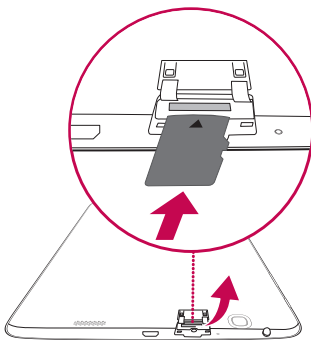

הוצאת כרטיס ה-microSD

כדי להוציא בבטחה את כרטיס ה-microSD ממחשב הלוח, תחילה עליך לבטל את טעינתו.

- 1 ממסך הבית, הקש על יישומים  < הגדרות  < אחסון < ביטול טעינת כרטיס SD.
- 2 פתח את המגש של כרטיס SD ודחוף את הכרטיס פנימה כדי לשחרר אותו.
- 3 משוך בעדינות את כרטיס ה-microSD מהחריץ.

אזהרה! אל תוציא את כרטיס ה-microSD מבלי לבטל את טעינתו תחילה. פעולה זו עלולה להזיק לכרטיס ה-microSD ולמחשב הלוח, והנתונים המאוחסנים בכרטיס הזיכרון עלולים להיפגם.

אתחול כרטיס ה-microSD

אזהרה! כל הקבצים המאוחסנים בכרטיס ה-microSD יימחקו בעת אתחול הכרטיס.

- 1 ממסך הבית, הקש על יישומים  < הגדרות  < אחסון.
- 2 הקש על מחק תוך כרטיס SD (פעמיים).
- 3 אם הגדרת תבנית הסרת נעילה, הזן אותה והקש על מחק הכל. כעת יאותחל הכרטיס ויהיה מוכן לשימוש.

הערה: אם יש תוכן בכרטיס ה-microSD, מבנה התיקיות עשוי להשתנות לאחר האתחול מאחר שכל הקבצים נמחקו.

נעילת המסך וביטול הנעילה

אם לא תשתמש במחשב הלוח למשך זמן מה, המסך יכבה וינעל באופן אוטומטי. כך נמנעות הקשות בשוגג ונחסך כוח הסוללה. כשאינך משתמש במחשב הלוח, הקש על **מקש הפעלה/נעילה** כדי לנעול את מחשב הלוח.

אם יש תוכניות פועלות כשאתה נועל את המסך, הן עשויות להמשיך לפעול במצב נעילה. מומלץ לצאת מכל התוכניות לפני הכניסה למצב הנעילה כדי להימנע מחיובים מיותרים (כגון גישה לאינטרנט, תקשורת נתונים).

כדי להעיר את מחשב הלוח, הקש על **מקש הפעלה/נעילה**. מסך הנעילה יופיע. גע במסך הנעילה והחלק אותו בכיוון כלשהו כדי לבטל את נעילת המסך הראשי. המסך האחרון שהוצג ייפתח.

הפעלת המסך באמצעות התכונה 'הפעל מסך'

התכונה 'הפעל מסך' מאפשרת לך להקיש פעמיים על המסך להפעלה וכיבוי קלים שלו.

- הקש פעמיים במהירות על מרכז המסך כדי להפעיל אותו.
- הקש פעמיים במהירות על שורת המצב, על אזור ריק במסך הבית או על מסך הנעילה כדי לכבות את המסך.



ביטול נעילת המסך בעזרת התכונה 'Knock Code'

התכונה 'Knock Code' מאפשרת לך ליצור קוד ביטול נעילה משלך באמצעות צירוף הקשות (או נגיעות) במסך. 'Knock Code'

• בזמן שהמסך כבוי, הקש את הרצף שהגדרת במקום כלשהו על המסך. תועבר ישירות למסך הראשי.

כדי להפעיל את התכונה 'Knock Code'

1 מתוך המסך הראשי, הקש על  יישומים <  הגדרות <  תצוגה < מסך נעילה < בחירת נעילת מסך <

Knock Code.

2 פעולה זו פותחת מסך שינחה אותך כיצד להגדיר את התכונה 'Knock Code'. עניך ליצור קוד PIN לגיבוי כאמצעי בטיחות למקרה שתשכח את ה-'Knock Code' שלך.

עצות בנוגע למסך המגע

להלן מספר עצות בנושא ניווט במחשב הלוח.

הערה:

- כדי לבחור פריט, הקש על מרכז הסמל.
- אין צורך ללחוץ חזק מדי, מסך המגע רגיש דיו כדי לחוש במגע קל אך החלטי.
- השתמש בקצה האצבע כדי לגעת באפשרות הרצויה. היזהר שלא לגעת באף מקש אחר.

גע או גע

הקשה באצבע יחידה בוחרת פריטים, קישורים, קיצורי דרך ואותיות במקלדת שעל המסך.

גע והחזק

גע והחזק פריט בתצוגה על-ידי הקשה עליו ואי-הרמה של האצבע עד שתתרחש פעולה. לדוגמה, כדי לפתוח אפשרויות זמינות של איש קשר, גע והחזק את איש הקשר ברשימה 'אנשי קשר' עד שיופיע תפריט ההקשר.

גרירה

גע והחזק בפריט לרגע ולאחר מכן, מבלי להרים את האצבע, הזז את האצבע על המסך עד שתגיע למיקום היעד. ניתן לגרור פריטים במסך הראשי כדי לשנות את מיקומם.

החלקה מהירה או החלקה רגילה

כדי לבצע החלקה רגילה או החלקה מהירה, הזז את האצבע במהירות על-גבי שטח המסך, מבלי להשהות את האצבע כשאתה נוגע במסך לראשונה (כדי לא לגרור פריט בטעות). לדוגמה, באפשרותך להחליק את המסך כלפי מעלה או מטה כדי לגלול רשימה, או לדפדף בין המסכים הראשיים השונים על-ידי החלקה משמאל לימין (ולהיפך).

הקשה כפולה

הקש פעמיים כדי להגדיל דף אינטרנט או מפה. לדוגמה, הקש פעמיים במהירות על מקטע בדף אינטרנט כדי להתאים אותו לרוחב המסך. באפשרותך גם להקיש פעמיים כדי להגדיל ולהקטין את התצוגה כשאתה צופה בתמונה וכשאתה משתמש במפות. הקש פעמיים על מילה כדי לסמן אותה. ניתן גם להקיש פעמיים כדי להפעיל את התכונה KnockON להפעלה וכיבוי של המסך.

צבט כדי לשנות את גודל התצוגה

השתמש באצבע המורה ובאגודל בתנועת צביטה או פריסה כדי להקטין או להגדיל את התצוגה כשאתה משתמש בדפדפן, במפות, או כשאתה מדפדף בתמונות.

סיבוב המסך

ביישומים ותפריטים רבים, כיוון המסך מתאים את עצמו לכיוון הפיזי של ההתקן.

מסך ראשי

העבר את האצבע שמאלה או ימינה כדי להציג את החלונות. באפשרותך להתאים אישית כל חלונות בעזרת יישומים, הורדות, וידג'טים וטפטים.

מקשי הקיצור נמצאים בחלק התחתון של המסך הראשי. הם מאפשרים לגשת בקלות בלחיצה אחת לפונקציות שנמצאות בשימוש הכי תדיר.

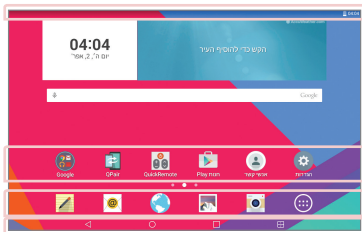

שרת מצב – מציגה מידע על מצב המכשיר כולל שעה, עוצמת אות של Wi-Fi, מצב סוללה וסמלי התראות.

סמלי יישומים – הקש על סמל (יישום, וידג'ט, תיקייה וכו') כדי לפתוח אותו ולהשתמש בו.

מקשי הקיצור – מספקים גישה מהירה בלחיצה אחת לפונקציות שנמצאות בשימוש הכי תדיר.

מקש חלון כפול – הקש עליו כדי לעבור למצב חלון כפול. הוא מאפשר לך להפעיל שני יישומים שונים בו-זמנית על-ידי פיצול המסך לשניים.

מקש יישומים אחרונים – הקש עליו כדי להציג יישומים שהיו בשימוש לאחרונה. ניתן גם ללחוץ לחיצה ארוכה עליו כדי להציג את אפשרויות התפריט ביישומים.

מקש הבית – מחזיר למסך הראשי (או ללוח ברירת המחדל שלך של מסך הבית מכל לוח הרחבה של מסך הבית). לחץ לחיצה ארוכה עליו כדי לגשת ל'Google Now!'.

מקש 'הקודם' – מחזיר למסך הקודם. בנוסף סוגר פריטים מוקפצים כגון תפריטים, תיבות דו-שיח ומקלדת על המסך. לחץ לחיצה ארוכה עליו כדי לגשת ל'חלון כפול'.

התאמה אישית של המסך הראשי

באפשרותך להתאים אישית את המסך הראשי על-ידי הוספת יישומים, הורדות, וידג'טים או טפטים. כדי שהשימוש במחשב הלוח יהיה נוח יותר, הוסף את היישומים והווידג'טים המועדפים עליך למסך הראשי.

כדי להוסיף פריטים למסך הראשי:

- 1 לחץ לחיצה ארוכה בנקודה הריקה במסך הראשי.
- 2 הקש על הכרטיסייה יישומים או וידג'טים.
- 3 גרור את הפריט הרצוי למיקום הרצוי, והרם את האצבע.

כדי להסיר פריט מהמסך הראשי:

הקש על הסמל שברצונך להסיר והחזק, גרור אותו אל , והרם את האצבע.

עצה! כדי להוסיף סמל יישום למסך הראשי, במסך 'יישומים', הקש על היישום שברצונך להוסיף והחזק.

עצה! ניתן להוסיף מספר סמלי יישומים בתיקיה. שחרר סמל יישום אחד מעל אחר במסך הבית, ותיווצר תיקיה.

פתיחת יישומים, מעבר ביניהם ואחסונם

הקש על  כדי להציג את היישומים שהיו בשימוש לאחרונה. תוכל להפעיל כמה יישומים בו-זמנית ולעבור בין היישומים הפתוחים. באפשרותך גם לכבות את היישומים ידנית.

שימוש חלון כפול

התכונה 'חלון כפול' מפצלת את המסך כדי לאפשר ריבוי-משימות, אינטראקציית גרירה ושחרור, קישור אוטומטי ויישומים שהיו בשימוש לאחרונה.

1 גע ב-  כדי לפצל את המסך או גע והחזק את  עד שתופיע רשימת היישומים.

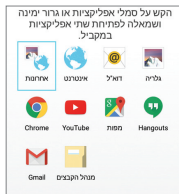

2 גע ביישום או גרר אותו למקום הרצוי.

3 הקש על  כדי להציג את האפשרויות הבאות. באפשרותך גם לגרור את הכרטיסיות כדי לשנות את גודל החלונות.

	מעבר בין שני מסכים.
	הצגת רשימת היישומים.
	תצוגת מסך מלא.
	סגירת היישומים.

כדי להשבית את התכונה 'חלון כפול'

1 הקש על  < יישומים  < הגדרות  < חלון כפול.

2 הקש על מתג החלון הכפול כדי להעביר אותו למצב כבוי.

עצה! באפשרותך להפעיל שני יישומי אינטרנט בו-זמנית.

התאמה אישית של סמלי יישומים במסך הראשי

באפשרותך להתאים אישית כל סמל יישום בעזרת התמונות בגלריה שלך.

- 1 גע והזקק את סמל היישום עד שהוא יצא מהמיקום הנוכחי שלו. לאחר מכן שחרר אותו במסך. סמל העריכה יופיע בפניה הימנית העליונה של היישום.
- 2 הקש על סמל היישום שוב, בחר בעיצוב הסמל הרצוי והקש על אישור. או הקש על הוסף חדש והתאם את גודל הסמל, ולאחר מכן בחר תמונה מהגלריה שלך.

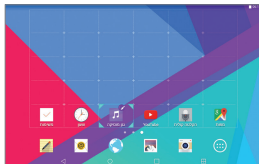

כדי להציג חלונות נוספות של המסך הראשי

- החלק (או הזז) את האצבע שמאלה או ימינה על פני המסך הראשי.
- גע במסך הראשי בתנועת צביטה כדי להציג חלונות ממוזערות, לאחר מכן הקש על חלונות המסך הראשי שאותה תרצה להציג.



הסתרת פריטים במסך הראשי

באפשרותך להציג טפט ללא פריטים על המסך הראשי באמצעות צביטה החוצה. צבט פנימה או הקש על הקודם¹ מקש כדי לראות יישומים ווידג'טים שוב.

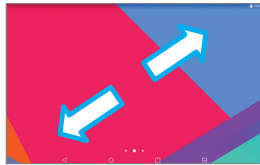
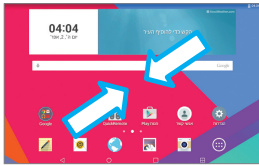

גישה מהירה

להצגת הפריטים ב'גישה מהירה', גע במקום כלשהו באזור המקשים הקדמיים וגרור מעלה. האפשרויות הבאות זמינות: Google Now.

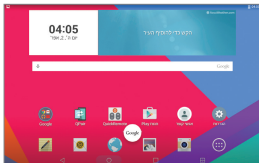

התראות

התראות מדווחות לך על הגעת הודעות חדשות, אירועים בלוח השנה ומצבי חירום, וכן על אירועים מתמשכים, כגון הורדות מחלופית ההתראות באפשרותך להציג את הסטטוס הנוכחי של מחשב הלוח ואת ההתראות הממתנות. כשמגיעה התראה, הסמל שלה מופיע בחלק העליון של המסך. סמלים של התראות ממתנות מופיעים משמאל, וסמלי מערכת שמציגים דברים כגון Wi-Fi או עוצמת סוללה מופיעים מימין.

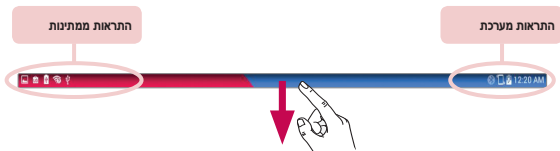

גישה להתראות

החלק את שורת המצב כלפי מטה כדי לפתוח את חלונית ההתראות ולגשת להתראות. כדי לסגור את חלונית ההתראות, החלק כלפי מעלה את הסרגל שמופיע בתחתית המסך.



סרגל הגדרות מהירות – החלק ימינה או שמאלה כדי לגלוף ברשימה. הקש על סמל כדי להפעיל/לכבות את התכונה.

יישומי QSLIDE – הקש על יישום QSlide כדי לפתוח אותו כחלון קטן במסך. הקש על  כדי להסיר, להוסיף או לשנות את הסדר של יישומי QSlide.

החלק שמאלה וימינה כדי לכוונן את בהירות המסך ועוצמת הקול.

הקש על התראה כדי לפתוח אותה.



לחצן ניקוי – הקש כאן כדי לנקות את רשימת ההתראות מבוססי-אירוע.

הגדרות מהירות בחלונית ההתראות

השתמש ב'הגדרות מהירות' כדי לשנות במהירות הגדרות של פונקציות, למשל Wi-Fi. 'הגדרות מהירות' נמצאות בחלק העליון של חלונית ההתראות.

הערה: הקש על סמל ב'הגדרות מהירות' והחזק כדי להציג את תפריט ההגדרות של הפונקציה.

כדי לארגן מחדש את אפשרויות ההגדרות המהירות בחלונית ההתראות

פתח את חלונית ההתראות, החלק שמאלה את ההגדרות המהירות והקש על . כדי לארגן מחדש פריטים, גרור את  למיקום הרצוי. כדי להוסיף סמלים נוספים, סמן את הפונקציות הרצויות.

יישומי QSlide בחלונית ההתראות

יישומי QSlide מוצגים בסרגל בחלונית ההתראות מתחת לסרגל ההגדרות המהירות. סמלים אלה מספקים דרך מהירה ונוחה לנהל ריבוי-משימות באותו המסך (בדומה לתמונה בתוך תמונה בטלוויזיה). QSlide מציג חלון יישום קטן במסך, שאותו ניתן להיזיז, להפוך לשקוף או לשנות את גודלו.







הערה: באפשרותך להסיר סרגל יישומי QSlide על-ידי הקשה על סמל QSlide בסרגל 'הגדרות מהירות'.













שימוש ביישומי QSlide

הקש על יישום QSlide כלשהו בסרגל כדי להפעיל אותו. בעת הפעלה, תכונת ה-QSlide פותחת את היישום בחלון בחזית, ומאפשרת לך לגשת ליישומים אחרים ברקע. תוכל לפתוח עד שני חלונות QSlide בו-זמנית.

סמלי התראות בשורת המצב

הטבלה שלהלן מציגה אחדים מהסמלים הנפוצים ביותר.

סמל	תיאור
	מצב טיסה
	מחובר לרשת Wi-Fi
	האוזניות הקויות מחוברות
	Bluetooth מופעל
	התראת מערכת
	מצב רטט מופעל

מצב שקט מופעל	
הסוללה טעונה במלואה	
הסוללה נטענת	
שיתוף תוכן מופעל	
הורדת נתונים	
העלאת נתונים	
הוגדרה התראה	
GPS פועל	
סינכרון נתונים מתבצע	
הודעה חדשה ב-Gmail	
הודעה Hangouts חדשה	
שיר מושמע כעת	
מחשב לוח מחובר למחשב אישי דרך כבל USB	
מצב חיסכון סוללה מופעל	

משתמשים מרובים

ניתן ליצור מזהה אחד בלבד של בעלי מחשב לוח, אך ניתן להוסיף מזהי משתמשים מרובים, כדי שמשתמשים אחרים יוכלו להיכנס למערכת ולהשתמש במחשב הלוח באופן עצמאי. כל משתמש יכול לקבוע הגדרות מחשב לוח משלו, להשתמש בשטח אחסון משלו ולקבל הרשאות משלו לעדכון יישומים.

הרשאות של בעל מחשב לוח

- רק המזהה של בעל מחשב הלוח יכול להוסיף מזהה כניסה חדש של משתמש ולהסיר מזהי משתמשים.
- בעל מחשב הלוח אינו יכול להסיר התקנה של יישומי משתמש כלשהם, אך יכול להסיר התקנה של מזהה משתמש.

מגבלות על משתמשי מחשב לוח מרובים

- כל המשתמשים חולקים זה עם זה אותם סוללה, זיכרון פנימי ושימוש בנתונים.
- הגדרות השפה שנקבעו על-ידי משתמש אחד חלות על כל שאר המשתמשים.
- כל משתמש יכול להגדיר תוכן ונתונים משלו ולעשות בהם שימוש (למשל, הגדרות מסך ראשי, הגדרות צליל וכדומה).
- כל משתמש יכול לקבל הרשאות יישומים מעודכנות בשם כל שאר המשתמשים.
- התראות יושמעו בזמן שנקבע להן על-ידי כל משתמש שהפעיל את ההתראות.
- הודעות ואירועי לוח שנה מתוזמנים יישלחו כדי ליידע את מזהה המשתמש שצוין בלבד.
- לאחר שמשתמש מסוים מתחיל בהדפסת מסמך באמצעות 'הדפסה ניידת', משימת ההדפסה תמשיך גם אם מזהה המשתמש מתחלף.
- שירותי העברת נתונים (למעט Play Store), הורדה, הפעלת מולטימדיה ותקשורת יפסקו אם מזהה המשתמש מתחלף.

כדי להוסיף משתמש חדש בטאבלט

- 1 מתוך המסך הראשי, הקש על **יישומים** > **הגדרות** > **משתמש** > **הוסף משתמש**.
- 2 בחר את סוג המשתמש שברצונך להוסיף.
 - **משתמש**: למשתמשים יש יישומים ותוכן משלהם.
 - **משתמש מוגבל**: באפשרותך להגביל גישה ליישומים ולתוכן מהחשבון שלך.
- 3 נפתח אשף הגדרה כדי לעזור לך להוסיף משתמש חדש. גע בהגדר **כעת**.
 - לאחר יצירת משתמש חדש, אותו משתמש צריך לעבור תהליך הגדרה בעת הכניסה הראשונה שלו.

כדי לעבור בין משתמשים

- 1 משוך מטה את שורת המצב שבראש המסך.
- 2 גע בסמל המשתמש כדי להציג את לוח החלפת המשתמשים.
- 3 גע באחד מסמלי המשתמשים במסך. בחר את שם הבעלים או כל שם משתמש אחר שיצרת.

QSlide

הפונקציה QSlide מאפשרת חלון שכבת-על במסך מחשב הלוח לניהול קל של ריבוי משימות. ניתן לפתוח חלונות QSlide מהסרגל יישומי QSLIDE בחלונות ההתראות או ישירות מהיישומים שתומכים בפונקציה QSlide.

פתח את חלונות ההתראות והקש על היישום הרצוי מהמקטע יישומי QSLIDE.

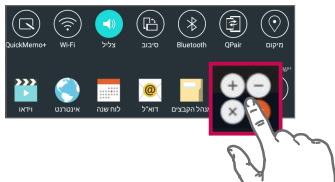

לחלפין

- 1 בעת השימוש ביישום התומך ב-QSlide, הקש על  הפונקציה תוצג באופן רציף כחלון קטן על המסך.

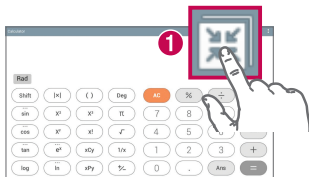

שימוש ב-QSlide

הפונקציה QSlide פותחת את היישום הקשור בחלון בחזית, ומאפשרת לך לגשת ליישומים אחרים ברקע. היא תוצג באופן רציף על המסך עד שתסגור אותה.

הקש כדי להפעיל את QSlide.	 1
הקש כדי לצאת מ-QSlide ולחזור לחלון מלא.	 2
הקש כדי לכוון את השקיפות.	 3
הקש כדי לסגור את QSlide.	 4
הקש כדי להתאים את הגודל.	 5



הערה: הפונקציה QSlide יכולה לתמוך בכמות של עד שני חלונות בו-זמנית. תומכת ביישומים הבאים בלבד: וידאו, אינטרנט, לוח שנה, דואר אלקטרוני, מנהל קבצים ומחשבוני.

צילום תמונת מסך

לחץ לחיצה ארוכה על מקש הנמכת עוצמת הקול  ועל מקש הפעלה/נעילה  בו-זמנית למשך 2 שניות כדי ללכוד צילום מסך של המסך הנוכחי.

כדי להציג את התמונה שצולמה, עבור אל יישומים  < גלריה  < התיקיה Screenshots.

שימוש ב-QuickMemo+ לצילום תמונת מסך

במסך שברצונך לצלם, גרור את שורת המצב מטה ובחר ב-QuickMemo+  .
לחלופין

לחץ לחיצה ארוכה על שני מקשי עוצמת הקול   בו-זמנית.

שימוש ב-לכוד עמוד לצילום תמונת מסך

תכונה זו מאפשרת לך לצלם חלק מהמסך בדפדפן האינטרנט המהווה ברירת מחדל.

1 פתח את היישום אינטרנט ונווט לדרך שברצונך לצלם.

2 הקש על סמל התפריט  < לכוד עמוד.

3 כוונן את התיבה הכחולה לגודל הרצוי, ולאחר מכן הקש על שמור. האזור שנבחר נשמר בתיקיה לכוד עמוד בגלריה.

שיטות הזנת טקסט

המקלדת מוצגת אוטומטית על המסך כשעליך להזין טקסט. כדי להציג ידנית מקלדת על המסך, פשוט הקש על שדה טקסט שבו ברצונך להזין טקסט.

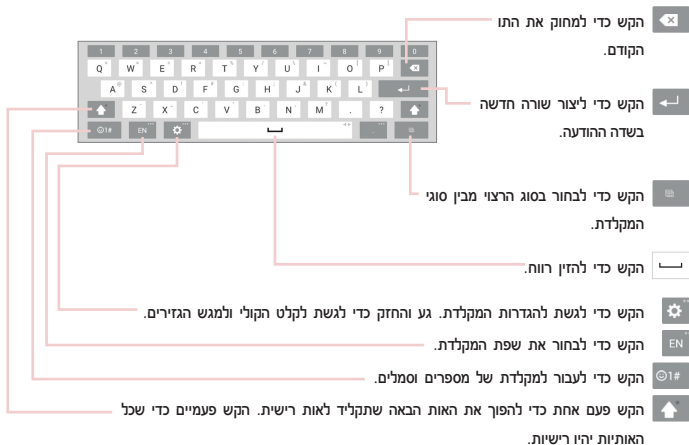

הזנת מילים מוצעות

הזן טקסט במקלדת, ויופיעו הצעות מילים קשורות. הקש על המילה המוצעת בפינה הימנית או השמאלית העליונה מעל המקלדת כדי לבחור את המילה.

פיצול מקלדת באמצעות מחווה

התכונה של פיצול המקלדת מאפשרת לך להשתמש בשתי הידיים על מנת להקליד. שני חלקי המקלדת מופיעים בצד ימין ובצד שמאל של המסך. מקם את שני האגודלים על המקלדת והחלק אותם כלפי חוץ בכיוונים מנוגדים.

כדי לשנות את גובה המקלדת

התאם את גובה המקלדת להצגת שטח רב יותר במסך ולשליטה קלה יותר במקלדת.

- הקש על  < גובה ופריסת המקלדת < גובה המקלדת לאורך < הקש וגרור את הסמל כדי להתאים את גובה המקלדת.

כדי לשנות את מקשי השורה התחתונה

- הקש על  < גובה ופריסת המקלדת < פריסת המקלדת QWERTY < הקש וגרור כדי להוסיף או למחוק מקשים או כדי לשנות את הסדר.

הערה: ניתן להתאים אישית רק את המקלדות QWERTY, QWERTZ, AZERTY. פונקציה זו אינה תומכת בחלק מהשפות.

הזנת תווים מיוחדים

המקלדת על המסך מאפשרת לך להזין תווים מיוחדים (למשל "á").

לדוגמה, הקש על המקש הרצוי והחזק (לדוגמה, המקש "a"). לאחר הופעת התו הרצוי, החלק את האצבע מעליו, והרם אותה כדי להזין את התו.

הערה: סמל בפינה הימנית העליונה של מקש מציין שיש תווים נוספים זמינים.

כשאתה מפעיל את מחשב הלוח בפעם הראשונה, יש לך הזדמנות להפעיל את הרשת, להיכנס לחשבון Google שלך ולבחור כיצד ברצונך להשתמש בשירותי Google מסוימים.

כדי להגדיר את חשבון Google שלך

- היכנס לחשבון Google שלך ממסך הנחיות ההגדרה.

לחלופין

- ממסך הבית, הקש על **יישומים**  < **הכרטיסייה יישומים** < **הגדרות**  < **חשבונות וסנכרון** < **הוסף חשבון** < **Google**.

אם כבר יש לך חשבון Google, הזן את כתובת הדוא"ל שלך והקש על **הבא**. אחרת, גע ב**לחלופין**, **צור חשבון חדש** והזן את המידע הדרוש ליצירת חשבון Google חדש.

לאחר שהגדרת את חשבון Google שלך במחשב הלוח, מחשב הלוח יסתנכרן באופן אוטומטי עם חשבון Google באינטרנט.

אנשי הקשר, ההודעות ב-Gmail, האירועים בלוח השנה ופרטים נוספים מיישומים ושירותים אלה באינטרנט יסתנכרו עם מחשב הלוח שלך. (הדבר תלוי בהגדרות הסנכרון שלך.)
לאחר הכניסה תוכל להשתמש ב-Gmail™ ובשירותי Google דרך מחשב הלוח.



Wi-Fi

עם Wi-Fi באפשרותך להשתמש בגישה לאינטרנט מהיר בטווח כיסוי נקודת הגישה (AP) האלחוטית. תוכל ליהנות מאינטרנט אלחוטי באמצעות Wi-Fi, ללא תשלום נוסף.

התחברות לרשתות Wi-Fi

כדי להשתמש ב-Wi-Fi במחשב הלוח, עליך לגשת לנקודת גישה אלחוטית, או 'נקודה חמה'. חלק מנקודות הגישה הן פתוחות, ופשוט ניתן להתחבר אליהן. אחרות נסתרות או שחלות בהן תכונות אבטחה אחרות, ולכן תצטרך להגדיר את מחשב הלוח כך שיוכל להתחבר אליהן. כאשר אינך משתמש ב-Wi-Fi, כבה אפשרות זו כדי להאריך את חיי הסוללה.

הפעלת Wi-Fi והתחברות לרשת Wi-Fi

- 1 מתוך המסך הראשי, הקש על **יישומים**  < הכרטיסיה **יישומים** < **הגדרות**  < **Wi-Fi**.
- 2 הקש על  כדי להפעיל Wi-Fi ולהתחיל בסריקה לאיתור רשתות Wi-Fi זמינות.
- 3 הקש על **חיפוש** כדי לראות רשתות Wi-Fi פעילות הנמצאות בטווח.
 - הרשתות המאובטחות מסומנות בסמל של מנעול.
- 4 הקש על רשת כדי להתחבר אליה.
 - אם הרשת מאובטחת, תונחה להזין סיסמה או הרשאות אחרות. (פנה אל מנהל המערכת לקבלת פרטים)
- 5 שורת המצב מציגה סמלים המציינים את מצב ה-Wi-Fi.

Bluetooth

ניתן לשלוח נתונים באמצעות Bluetooth על-ידי הפעלת יישום מתאים, אך לא דרך תפריט Bluetooth כמו במרבית הטלפונים הניידים ומחשבי הלוח.

הערה:

- LG אינה אחראית לאובדן, יירוט או שימוש לרעה של נתונים שנשלחו או נקלטו דרך תכונת Bluetooth אלחוטית.
- ודאו תמיד שאתם משתפים ומקבלים נתונים ממכשירים מהימנים המאובטחים כראוי. מכשולים בין המכשירים עלולים להקטין את מרחק הקליטה.
- חלק מהמכשירים, ובמיוחד אלה שלא נבדקו ואושרו על-ידי Bluetooth SIG, עלולים לא להתאים למכשירים שלך.

הפעלת Bluetooth ושייך מחשב הלוח שלך עם התקן Bluetooth

עליך לשייך את ההתקן שלך להתקן אחר לפני שתתחבר אליו.

1 ממסך הבית, הקש על  < הכרטיסייה יישומים < הגדרות  < Bluetooth.

2 הקש על מתג Bluetooth  כדי להפעיל אותו.

3 הקש על תיבת הסימון שלצד שם מחשב הלוח שלך, כדי להפוך את מחשב הלוח לגלוי להתקני Bluetooth אחרים.

הערה: כדי לבחור את משך הזמן שבו ההתקן יהיה גלוי, הקש על  סמל התפריט < משך זמן נראות.

4 תוצג רשימה של התקנים זמינים. הקש על ההתקן שאליו ברצונך לשייך את הטלפון שלך מהרשימה.

הערה: בהתאם לסוג המכשיר, ייתכן שתצטרך להזין קודי התאמה, לאשר קודי התאמה או שהמכשירים ישויכו באופן אוטומטי.

5 לאחר שהשייך יסתיים בהצלחה, מחשב הלוח שלך יתחבר להתקן האחר.

הערה: מחשב הלוח שלך לא תומך בפרופיל דיבורית. לכן, השימוש בתכונות שיחה עם אביזרים מסוימים, כגון אוזניות Bluetooth או התקנים תומכי Bluetooth, עשוי לא להיות זמין עבור התקן זה.

שליחת נתונים באמצעות התכונה Bluetooth

1 פתח את הפריט, והקש על .

לחלפין

הקש הקשה ארוכה על הפריט, ובחר ב**שתף**.

או

פתח את הפריט, ולאחר מכן הקש על  **סמל התפריט** < **שתף**.

2 הקש על **Bluetooth** כדי לשתף דרך Bluetooth.

הערה: ייתכן שהשיטה לבחירת אפשרות תהיה שונה בהתאם לסוג הנתונים.

3 חיפוש מכשיר המותאם לשימוש Bluetooth ושיוך אליו.

קבלת נתונים באמצעות התכונה Bluetooth

1 עיין במדריך למשתמש של התקן Bluetooth כדי לשלוח קובץ למחשב הלוח שלך. יש לשייך את שני ההתקנים ולהפעיל את Bluetooth.

2 התאם את ההתקנים, והקש על **קבל** כשתקבל בקשת אישור Bluetooth לקבלת הקבצים.

SmartShare

באפשרותך להשתמש בתכונה SmartShare בקלות ביישומים 'גלריה', 'נגן מוסיקה' ועוד.

ליהנות מתוכן דרך מגוון מכשירים

תוכל לשתף את תוכן מחשב הלוח שלך עם מגוון מכשירים. הקש על  או הקש על  < SmartShare כדי לשתף את התוכן ביישומים גלריה, נגן מוסיקה, POLARIS Office 5.

הפעלה/שליחה

- **Play** – תוכל להפעיל את התוכן דרך טלוויזיה, רמקול Bluetooth וכו'.
- **Beam** – תוכל לשלוח את התוכן להתקני Bluetooth ו-SmartShare הנתמכים.
- **SmartShare Beam** – תכונה זו מאפשרת להעביר תוכן במהירות דרך Wi-Fi Direct.

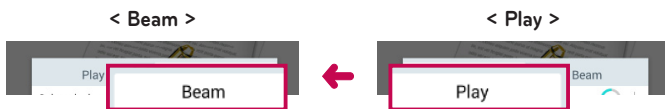

הגאה מהתוכן ממכשירים סמוכים

תוכל ליהנות מהתוכן של מכשירים סמוכים (לדוגמה, PC, NAS, מכשיר נייד) ביישומים גלריה ונגן מוסיקה.

חיבור מכשירים

חבר את המכשיר שלך ומכשירים אחרים הנתמכים על-ידי DLNA באותה רשת Wi-Fi.

חיפוש מכשירים אחרים

הקש על **מכשירים סמוכים**, ולאחר מכן תוכל לראות את המכשירים הנתמכים על-ידי DLNA. התחבר למכשיר כדי להציג את התוכן.

שימוש בתוכן מהענן

תוכל להשתמש בתוכן מהענן (לדוגמה, Dropbox) ביישומים גלריה ונגן מוסיקה.

שימוש בענן

הערה: התכונות הנתמכות עשויות להשתנות בהתאם לענן. אחזור נתונים עשוי להימשך זמן מה בהתאם לענן.

- 1 בחר ענן ביישומים גלריה ונגן מוסיקה.
- 2 בחר את הענן שברצונך להשתמש בו והיכנס אליו.
- 3 לאחר הכניסה תוכל להשתמש בתוכן הענן.
- 4 קבע את הגדרות הענן כדי לבחור יישומים שישתמשו בתוכן מהענן.

QPair

חיבור מחשב הלוח לטלפון הנייד דרך QPair מאפשר לסנכרן שיחות נכנסות, הודעות והתראות מרשתות חברתיות בין מחשב הלוח לטלפון הנייד.

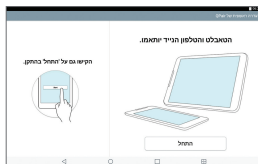

- 1 הפעל את QPair  והקש על הגדרה ראשונית < התחל תחילה במחשב הלוח, ולאחר מכן בצע את אותם השלבים בטלפון.

עצה! ייתכן ש-QPair לא מותקן מראש בטלפון. עבור אל Google Play Store, חפש את Qpair והתקן אותו.

הערה:

- QPair פועל עם טלפונים עם Android 4.1 ומעלה. ייתכן שתכונות מסוימות יהיו מוגבלות, בהתאם לדגם הטלפון שלך.
- מאחר ש-QPair משתמש בפרוטוקול Bluetooth, ייתכן שהוא לא יפעל כרגיל אם תשנה את הגדרות Bluetooth בזמן ש-QPair נמצא בשימוש.

2 חיבור Bluetooth יופעל באופן אוטומטי.

תכונות QPair

התראת שיחה – בעת קבלת שיחה בטלפון נשלחת התראה למחשב הלווח. ההתראה מציגה את מספר המתקשר ומאפשרת לך לקבל או לדחות את השיחה. באפשרותך גם לשנות הגדרות שיחה, לדוגמה, צלצול, עוצמת הצלצול, צלצול עם רטט או שליחת הודעת דחייה בעת שיחה נכנסת.

התראת הודעה – בעת קבלת הודעה בטלפון נשלחת התראה למחשב הלווח. באפשרותך לשנות גם הגדרות הודעה, לדוגמה, הודעה קופצת, תצוגה מקדימה של הודעה, צליל התראה ורטט בעת קבלת התראה.

SNS התראות – בעת קבלת התראה מרשת חברתית בטלפון, היא מוצגת בשורת המצב של מחשב הלווח.

הערה: כדי להפעיל תכונה זאת, הפעל את האפשרות **התראות מרשתות חברתיות דרך QPair** בטלפון שלך (הגדרות > גישות < התראות מרשתות חברתיות דרך QPair). אפשרות זו מאפשרת לך לקבל התראות מרשתות חברתיות במחשב הלווח.

QuickMemo+ העברת – שומר את QuickMemo+ הנוכחי שלך בגלריה של מחשב הלווח, ולאחר מכן מסנכרן את הגלריה במחשב הלווח עם הגלריה בטלפון.

אינטרנט דרך טלפון – מחבר באופן אוטומטי את מחשב הלווח לאינטרנט באמצעות המחשב הנייד (כנקודת חיבור Wi-Fi). השימוש בתכונה זו עשוי לגרום חיובים על נתונים. כדי לחסוך בשימוש בנתונים בטלפון, הטלפון מתחבר באופן אוטומטי לכל נקודת חיבור Wi-Fi מהימנה הנמצאת בטווח.

חיבורים למחשב עם כבל USB

באפשרותך לחבר את מחשב הלוח למחשב האישי כדי לטעון אותו, להעביר פריטים מהמחשב האישי למחשב הלוח ולהיפך.

העברת מוסיקה, תמונות וסרטוני וידאו באמצעות מצב התקני מדיה (MTP)

- 1 חבר את מחשב הלוח שלך למחשב באמצעות כבל USB.
- 2 אם לא התקנת במחשב את LG Android Platform Driver, תצטרך לשנות את ההגדרות באופן ידני. מתוך המסך הראשי, גע והחזק את המקש **יישומים אחרונים** < **הגדרות מערכת** < **אחסון** < **סמל התפריט** < **חיבור USB PC** < **התקני מדיה (MTP)**.
- 3 כעת באפשרותך להציג את תוכן האחסון בנפח גדול במחשב ולהעביר את הקבצים.

נכרון עם Windows Media Player

ודא ש-Windows Media Player מותקן במחשב שלך.

- 1 השתמש בכבל ה-USB כדי לחבר את מחשב הלוח למחשב שבו מותקן Windows Media Player.
 - 2 בחר באפשרות התקני מדיה (MTP).
 - 3 כאשר המכשיר מחובר, יופיע במחשב חלון מוקפץ. בחר באפשרות Windows Media Player כדי לסנכן קובצי מוסיקה.
 - 4 ערוך או הזן את שם ההתקן בחלון המוקפץ (במקרה הצורך).
 - 5 בחר את קובצי המוסיקה וגרור אותם לרשימת הסנכרון.
 - 6 התחל את הסנכרון.
- יש למלא את הדרישות הבאות כדי לבצע סנכרון עם Windows Media Player.

פריטים	דרישה
מערכת הפעלה	Microsoft Windows XP SP2, Vista או גרסה מתקדמת יותר
גרסת Window Media Player	Windows Media Player 10 ומעלה

- אם הגרסה של Windows Media Player נמוכה מ-10, התקן את גרסה 10 או גרסה חדשה יותר.

חיבורי PC באמצעות כבל USB למשתמשי Mac OS X

באפשרותך להעביר תוכן מדיה למחשב Mac OS X ממחשב הלוח ולהפך באמצעות הגדרות התוכנית להעברת קובצי Android.

העבר מוסיקה, תמונות ווידאו באמצעות התוכנית להעברת קובצי Android במחשב Mac.





- 1 הורד והתקן את התוכנית להעברת קובצי Android מאתר האינטרנט android.com עבור מחשב Mac (<http://www.android.com/filetransfer/>).
- 2 חבר את מחשב הלוח למחשב ולחץ לחיצה כפולה על היישום AFT (תוכנית להעברת קובצי Android) כדי להפעיל אותו.
- 3 באפשרותך לצפות בתוכן מדיה, לגרור ולשחרר את קובץ המדיה אל וממחשב Mac.

באפשרותך להוסיף אנשי קשר למחשב הלוח ולסנכרן אותם עם אנשי הקשר בחשבון Google שלך או בחשבונות אחרים שתומכים בסנכרון אנשי קשר.

חיפוש איש קשר

- 1 מתוך המסך הראשי, הקש על **אנשי קשר**  כדי לפתוח את רשימת אנשי הקשר.
- 2 הקש על התיבה **חפש אנשי קשר** והזן את שם איש הקשר. תוכל גם להקיש על אות לאורך צד המסך השמאלי כדי לגשת לשמות המתחילים באות הנבחרת.



הוספת איש קשר חדש

- 1 מתוך המסך הראשי, הקש על **אנשי קשר** .
- 2 הקש על **איש קשר חדש** . בחר את החשבון הרצוי (אם רלוונטי).
- 3 כדי להוסיף תמונה לאיש הקשר החדש, הקש על . בחר מבין האפשרויות **צלם** כדי לצלם תמונה באמצעות המצלמה או **בחר מהגלריה**. לאחר מכן, דפדף אל תמונה ובחר בה.
- 4 הקש על  כדי להזין פרטי שם ספציפיים יותר.
- 5 הזן את הפרטים לגבי איש הקשר.
- 6 הקש על **שמירה**.

אנשי קשר מועדפים

באפשרותך לסווג אנשי קשר שאליהם אתה מתקשר לעתים קרובות כמועדפים.



כדי להוסיף איש קשר למועדפים

- 1 ממסך הבית, הקש על **אנשי קשר**  כדי לפתוח את אנשי הקשר.
- 2 הקש על איש קשר כדי להציג את פרטיו.
- 3 הקש על הכוכב  שמימין לשמו של איש הקשר. הכוכב ישנה את צבעו לזהב, ואיש הקשר יתווסף למועדפים שלך.

כדי להסיר איש קשר מרשימת המועדפים

- 1 ממסך הבית, הקש על **אנשי קשר**  כדי לפתוח את אנשי הקשר.
- 2 הקש על הכרטיסייה **מועדפים** כדי לעיין באנשי הקשר המועדפים שלך.
- 3 הקש על איש קשר כדי להציג את פרטיו.
- 4 הקש על הכוכב הזהב שמימין לשמו של איש הקשר. הכוכב ישנה את צבעו לאפור, ואיש הקשר יוסר מהמועדפים שלך.

יצירת קבוצה

- 1 ממסך הבית, הקש על **אנשי קשר**  כדי לפתוח את אנשי הקשר.
 - 2 גע בכרטיסייה **קבוצות**, ולאחר מכן גע ב- .
 - 3 הזן שם לקבוצה החדשה.
- הקש על **חוסף חברים** כדי להוסיף ערכי קשר לקבוצה החדשה שלך.
 - הקש על **השדה חשבון** כדי לשנות את החשבונות שברצונך לשמור בהם את הקבוצה החדשה.
- 4 גע שמירה כדי לשמור את הקבוצה.

הערה: אם תמחקו קבוצה, אנשי הקשר שהוקצו לקבוצה זו לא ילכו לאיבוד. הם יישארו ברשימת אנשי הקשר שלכם.

ניתן להשתמש ביישום הדוא"ל כדי לקרוא הודעות דוא"ל משירותים כמו Yahoo!, AOL ו-MSN. יישום הדוא"ל תומך בסוגי החשבונות הבאים: Exchange, IMAP, POP3. ספק השירות או מנהל המערכת שלך יכולים לספק לך את הגדרות החשבון הדרושות.

ניהול חשבון דוא"ל

הקש על דוא"ל  במסך הראשי. בפעם הראשונה שתפתח את יישום הדוא"ל, יפתח אשף התקנה שיעזור לך להגדיר חשבון דוא"ל. לאחר ההגדרה הראשונית, מוצג התוכן של תיבת דואר נכנס שלך. אם הוספת יותר מחשבון אחד, באפשרותך לעבור בין החשבונות.

כדי להוסיף חשבון דוא"ל:

- פתח את היישום דוא"ל והקש על **סמל התפריט** > **גדרות** > **הוסף חשבון**.

כדי לעבור בין החשבונות:

אם הוספת יותר מחשבון אחד, באפשרותך לעבור בקלות בין החשבונות. מכל תיקיית דואר אלקטרוני, הקש על החשבון הנוכחי (בחלק העליון של המסך), ולאחר מכן הקש על החשבון שאלין ברצונך לגשת.

שינוי הגדרות כלליות של דוא"ל:

פתח את היישום דוא"ל והקש על **סמל התפריט** > **גדרות** > **הגדרות כלליות** כדי לקבוע הגדרות שיחולו על כל החשבונות שלך. הקש על חשבון אחד כדי לקבוע הגדרות עבור אותו חשבון בלבד.

כדי למחוק חשבון דוא"ל:

- פתח את היישום דוא"ל והקש על **סמל התפריט** > **גדרות** > **סמל התפריט** > **הסר חשבון** > **גע בחשבון שברצונך למחוק** > **הסר** > **אישור**.

עבודה עם תיקיות החשבון

פתח את היישום דוא"ל והקש על **סמל התפריט**  ובחר תיקיות.

לכל חשבון ישנן תיקיות דואר נכנס, דואר יוצא, פריטים שגשלו וטיוטות. בהתאם לתכונות שבהן תומך ספק השירות של החשבון שלך, ייתכן שיהיו לך תיקיות נוספות.

חיבור ושליחה של דוא"ל

1 ביישום דוא"ל, הקש על **חבר הודעה** .

2 הזן את כתובת הנמען המיועד. תוך כדי הזנת הטקסט יוצעו כתובות תואמות מרשימת אנשי הקשר שלך. הפרד בין כתובות מרובות באמצעות תווי נקודה-פסיק.

3 הקש על **צרף**  כדי לצרף קבצים במידת הצורך.

4 הזן נושא ותוכן ההודעה.

5 הקש על **שלח**  כדי לשלוח את ההודעה.

אם אינך מחובר לרשת, לדוגמה, אם אתה עובד במצב טיסה, ההודעות שתשלח יאוחסנו בתיקיית הדואר היוצא שלך, עד שתתחבר שוב לרשת. אם תיבת הדואר היוצא מכילה הודעות ממתונות, היא תוצג במסך חשבונות.

קבלת דואר אלקטרוני

כשהודעת דוא"ל חדשה מגיעה לתיבת הדואר הנכנס, תקבל התראה על כך באמצעות צליל או רטט (בהתאם להגדרות הצליל והרטט שלך), וסמל ההתראה יופיע בשורת המצב.

מצלמה

כדי לפתוח את יישום המצלמה, הקש על מצלמה  במסך הראשי.

הכרת התצוגה המקדימה







- 1 נקה תצוגה – גע כדי להציג תפריטים בתצוגה המקדימה.
- 2 החלף מצלמה – עבור בין המצלמה האחורית לבין המצלמה הקדמית.
- 3 מצב – מאפשר להגדיר את מצב הצילום למצב אוטומטי או פנורמה.
- 4 הגדרות – הקש על סמל זה כדי לפתוח את תפריט ההגדרות.
- 5 גלריה – הקש כדי להציג את התמונה האחרונה שצילמת. כך ניתן להיכנס לגלריה ולצפות בתמונות השמורות כשאתה נמצא במצב מצלמה.
- 6 מצב וידאו – הקש כדי להתחיל בהקלטת וידאו.
- 7 צלם – צילום תמונה.
- 8 צא – גע כדי לצאת מהמצלמה.

הערה: יש לוודא שעדשת המצלמה נקייה לפני הצילום.

שימוש בהגדרות המתקדמות

בתצוגה המקדימה, הקש על  כדי לפתוח את האפשרויות המתקדמות.

בחר את רזולוציית התמונה. אם תבחר ברזולוציה גבוהה, הקובץ יהיה גדול יותר, והמשמעות היא שתוכל לאחסן פחות תמונות בזיכרון. 
צלם תמונות באמצעות פקודה קולית. 
מגדיר השהיה לאחר לחיצה על לחצן הצילום. מצב זה אידיאלי למקרה שתרצה להיות בתמונה בעצמך. 
מציג קווי רשת על המסך כדי לעזור לך ליישר את התמונות. 
פותח את מדריך העזרה כדי לדעת כיצד פועלת פונקציה. 

עצה! בעת היציאה מהמצלמה, חלק מההגדרות יחזרו לערכי ברירת המחדל שלהן, לדוגמה, טיימר. בדוק אותן לפני הצילום הבא שלך.

צילום תמונה

- 1 פתח את יישום **מצלמה**.
- 2 הפנה את העדשה אל נושא הצילום.
- 3 גע ב-  או במקום כלשהו על המסך כדי ללכוד את התמונה.

כדי להגדיל או להקטין את התצוגה

בעת צילום תמונה או הקלטת וידאו, הנח שתי אצבעות במקום כלשהו על המסך והרחק אותן זו מזו כדי להגדיל את התצוגה. כדי להקטין בחזרה את גודל התצוגה, קרב את האצבעות זו לזו בתנועת צביטה.

תצלום בתנועת יד

התכונה 'צילום באמצעות מחווה' מאפשרת לך לצלם תמונה באמצעות מחוות יד תוך שימוש במצלמה הקדמית. כדי לצלם תמונה, הרים את ידך עם כף יד שפתוחה עד שהמצלמה הקדמית תאתר אותה ותופיע תיבה על המסך. לאחר מכן כוונך את ידך לאגרוף. פעולה זו תפעיל טיימר שייתן לך זמן כדי להתכונן לצילום.

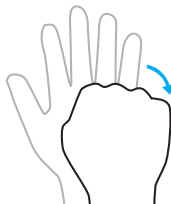
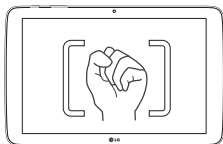

לאחר שצילמת תמונה

- 1 הקש על התצוגה המקדימה של התמונה ליד לחצן הצילום כדי להציג את התמונה האחרונה שצילמת.
- 2 הקש על גלריה או תמונות, ולאחר מכן הקש על אישור.

הקש כדי לערוך את התצלום.	
הקש כדי לצלם שוב מיד.	
הקש כדי לשלוח את התזכורת לאחרים או לשתף אותה בשירותי רשתות חברתיות.	
הקש כדי למחוק את התצלום.	
גע כדי לגשת לאפשרויות נוספות.	
גע כדי להוסיף את התמונה למועדפים.	

עצה! אם יש לך חשבון ברשת חברתית והגדרת אותו במחשב הלוה, תוכל לשתף את תמונתך עם קהילת הרשת החברתית שלך.

גע בסמל התפריט  כדי לפתוח את האפשרויות הבאות.

SmartShare – גע כדי לשתף את התמונה שלך באמצעות הפונקציה SmartShare.

הגדרת תמונה בתור – גע כדי להשתמש בתמונה תמונה של **טפט המסך הראשי**, **תמונת איש קשר**, **טפט מסך נעילה** או **טפט**.

העבר – גע כדי להעביר את התמונה לאלבום אחר.

העתק – הקש כדי להעתיק את התמונה הנבחרת ולשמור אותה באלבום אחר.

העתק אל מגש זמני – גע כדי להעתיק את התמונה ולאחסן אותה ב'מגש הגזירים'.

מצגת שקופיות – מראה לך את התמונות בתיקייה הנוכחית בזו אחר זו באופן אוטומטי.

ימינה/שמאלה סובב

חתוך – חתוך את התמונה. העבר את אצבעך לרוחב המסך כדי לבחור את האזור המיועד לחיתוך.

חוספת מיקום – כדי להוסיף את מידע המיקום.

שנה שם – הקש כדי לערוך את שם התמונה הנבחרת.

דפס – מאפשר לך להדפיס את התמונה.

פרטים – מציג מידע נוסף על התמונה.

צפייה בתמונות שנשמרו

באפשרותך לגשת לתמונות השמורות שלך מתוך מצב מצלמה. פשוט הקש על התצוגה המקדימה של התמונה ליד לחצן הצילום, והגלריה תוצג.

1 בחר יישום לשימוש כדי להציג ו/או לערוך את התמונות שלך. הקש על  גלריה או  תמונות.

2 הקש על אישור.



• להצגת תמונות נוספות, גלול ימינה או שמאלה.

• כדי להגדיל או להקטין את המרחק מהתצוגה, הקש פעמיים על המסך או מקם שתי אצבעות והפרד אותן (קרב את האצבעות כדי להגדיל את המרחק מהתצוגה).

הקלטת וידאו

- 1 פתח את יישום מצלמה.
- 2 כוון את העדשות אל הנושא שברצונך לצלם בסרטון הווידאו.
- 3 גע בסמל 'מצב וידאו'  כדי להתחיל בהקלטה.
- 4 יופיע טיימר המציג את משך הווידאו.
- 5 הקש על  במסך כדי להפסיק את ההקלטה.

עצה!

- הקש על  כדי להשהות הקלטה.
- הקש על  כדי לצלם תמונת מסך בעת הקלטת וידאו.

צפייה בסרטוני הווידאו שנשמרו

ניתן לגשת לסרטוני הווידאו ששמרת מתוך מצב מצלמת וידאו על-ידי הקשה על תצוגה מקדימה של התמונה ליד לחצן הצילום.



- 1 בתצוגה המקדימה, הקש על תצוגה מקדימה של התמונה ליד לחצן הצילום.
- 2 הגלריה שלך תופיע במסך, ותציג את קטעי הווידאו האחרונים שהקלטת. החלק שמאלה כדי לגלול אל קטעי וידאו נוספים.
- 3 הקש על הסמל 'הפעל'  בוידאו כדי להפעיל אותו באופן אוטומטי.

הערה: ניתן לצפות בסרטוני הווידאו דרך היישומים 'גלריה' ו'תמונות'.

הערה: אין צורך ללחוץ חזק מדי, מסך המגע רגיש דיו כדי לחוש במגע קל אך החלטי.

גלריה

באפשרותך לאחסן קובצי מולטימדיה בזיכרון פנימי כדי לקבל גישה נוחה לכל קובצי המולטימדיה שלך. השתמש ביישום זה כדי להציג קובצי מולטימדיה כגון תמונות וסרטוני וידאו.

ממסך הבית, הקש על **יישומים**  < **הכרטיסייה יישומים** < **גלריה** . באפשרותך לנהל ולשתף את כל קובצי התמונות וסרטוני הווידאו שלך באמצעות הגלריה.

הערה:

- תבניות קבצים מסוימות אינן נתמכות, בהתאם לתוכנה המותקנת במכשיר.
- ייתכן שקבצים מסוימים לא יופעלו באופן תקין, בהתאם לקידוד שלהם.
- אם גודל הקובץ חורג מכמות הזיכרון הפנוי, עלולה להתרחש שגיאה בעת פתיחת קבצים.

הצגת תמונות

הפעלת היישום **גלריה**  מציגה את התיקיות הזמינות שלך. כשיישום אחר (כגון דוא"ל) שומר תמונה, תיקיית ההורדה נוצרת אוטומטית כדי להכיל את התמונה. בדומה לכך, לכידת צילום מסך יוצרת באופן אוטומטי את תיקיית צילומי המסך. הקש על תיקייה כדי לפתוח אותה. התמונות מסודרות ומוצגות לפי תאריך יצירה. בחר תמונה כדי להציג אותה במסך מלא. גלול שמאלה או ימינה כדי להציג את התמונה הבאה או הקודמת.

הפעלת סרטוני וידאו



פתח את היישום **גלריה**  ובחר אלבום. הסמל 'הפעל'  יופיע על קובצי וידאו. הקש על תמונה כלשהי כדי לבחור. בחר את היישום להפעלה (הקש על היישום **תמונות**  או על היישום **וידאו** ) , לאחר מכן הקש על **אישור** וסרטון הווידאו יתחיל להתנגן.

הערה:

- בעת השימוש ביישום 'סרטוני וידאו' להפעלת וידאו, החלק את צדו השמאלי של המסך מעלה ומטה כדי לכווון את בהירות המסך. החלק את צדו הימני של המסך מעלה ומטה כדי לכווון את עוצמת הקול.
- בעת השימוש ביישום 'סרטוני וידאו' להפעלת וידאו, החלק את המסך שמאלה או ימינה כדי להריץ אחורה או קדימה.

מחיקת תמונות ווידאו

השתמש באחת השיטות הבאות:

- בתיקייה כלשהי, הקש על  ובחר את התמונות והווידאו שברצונך למחוק, לאחר מכן הקש על מחק, ואז על אישור לאישור.
- בעת צפייה בתמונה או בוידאו, הקש על , ולאחר מכן הקש על אישור לאישור.

הגדרה כטפט

בעת צפייה בתמונה, הקש על סמל התפריט  < הגדרת תמונה בתור ובחר בטפט המסך הראשי, טפט מסך נעילה או טפט.

מצגת שקופיות

ניתן להציג תמונות במצגת שקופיות לפי אלבום או על-ידי בחירה בכל התמונות שלך. מתוך המסך הראשי, הקש על גלריה



- הקש על אלבום התמונות שברצונך להציג, לאחר מכן הקש על סמל התפריט  < מצגת שקופיות < בחר את התמונות שברצונך להציג < הבא < ודא את הגדרות מצגת השקופיות < התחל.
- הקש במרכז המסך כדי להפסיק את ההפעלה של מצגת השקופיות.

הגלריה שלך כוללת נגן וידאו מובנה שמאפשר לך לצפות בכל הסרטונים שאתה אוהב.

הפעלת קובץ וידאו

- 1 ממסך הבית, הקש על  > הכרטיסייה יישומים > גלריה .
- 2 בחר בסרטון הווידאו שברצונך להפעיל.

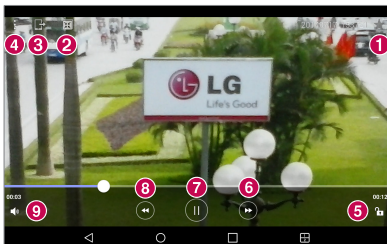



גע כדי להוסיף את סרטון הווידאו למועדפים.		1
הקש על QSlide גישה והצג את הווידאו במסך קטן.		2
הקש כדי לשתף את סרטון הווידאו שלך באמצעות הפונקציה SmartShare.		3
גע כדי לגשת לאפשרויות נוספות.		4
גע כדי לנעול/לבטל נעילת מסך וידאו.		5
הקש והחזק כדי להריץ קדימה במרווחים של 3 שניות. הקש פעם אחת כדי להריץ 10 שניות קדימה.		6
הקש כדי להשהות את הפעלת הווידאו.		7
הקש והחזק כדי להריץ אחורה במרווחים של 3 שניות. הקש פעם אחת כדי להריץ 10 שניות אחורה.		8

כדי לשנות את עוצמת הקול במהלך צפייה בווידאו, הקש על מקשי עוצמת הקול בצדו הימני של מחשב הלוח. הקש הקשה ארוכה על וידאו ברשימה כדי לגשת לאפשרויות הבאות:
שתף, מחק, שנה שם, פרטים.

עצה! בעת צפייה בווידאו, החלק מעלה ומטה לאורך צד המסך השמאלי כדי לכוון את בהירות המסך. החלק מעלה ומטה לאורך צד המסך הימני כדי לכוון את עצמת הקול.

נגן מוסיקה

מחשב הלוח שלך כולל נגן מוסיקה שמאפשר להשמיע את כל הרצועות האהובות עליך. כדי לגשת לנגן המוסיקה, ממסך הבית, הקש על **יישומים**  < הכרטיסייה **יישומים** < **נגן מוסיקה** .

העבר מוסיקה באמצעות התקני מדיה (MTP).

1 חבר את מחשב הלוח למחשב באמצעות כבל ה-USB.

2 בחר באפשרות התקני מדיה (MTP). מחשב הלוח שלך יופיע ככונן קשיח נוסף במחשב. לחץ על הכונן כדי להציג אותו. העתק את הקבצים מהמחשב לתיקיית הכונן.

השמעת שיר

- מתוך המסך הראשי, הקש על יישומים > הכרטיסייה יישומים > נגן מוזיקה.
- הקש על הכרטיסייה שירים.
- בחר בשיר שברצונך להשמיע.

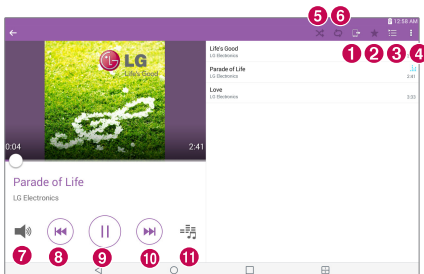

גע כדי לשתף את המוזיקה שלך בעזרת הפונקציה SmartShare.



גע כדי להגדיר את השיר הנוכחי כמעודף.



גע כדי להציג את רשימת ההשמעה הנוכחית.



גע כדי לגשת לאפשרויות נוספות.



גע כדי להגדיר מצב השמעה בסדר אקראי.



גע כדי להגדיר מצב חזרה.



גע כדי לשנות את עוצמת המוזיקה.



הקש כדי לחזור לתחילת השיר. גע פעמיים כדי לחזור לשיר הקודם. גע והחזק כדי להריץ 3 שניות אחורה.



הקש כדי להשהות את ההשמעה.	⏸ 9
גע כדי לדלג לרצועה הבאה באלבום או ברשימת ההשמעה. גע והחזק כדי להריץ 3 שניות קדימה.	⏭ 10
הקש כדי להגדיר אפקט קולי.	🔊 11

כדי לשנות את עוצמת הקול במהלך האזנה למוסיקה, הקש על מקשי עוצמת הקול בצדו הימני של מחשב הלוח. גע והחזק שיר ברשימה כדי לגשת לאפשרויות הבאות:
 הפעל, הוסף לרשימת השמעה, מחק, שתף, פרטים חיפוש.



הערה:

- חלק מתבניות הקבצים אינן נתמכות, בהתאם לתוכנת המכשיר.
- אם גודל הקובץ חורג מכמות הזיכרון הפנוי, עלולה להתרחש שגיאה בעת פתיחת קבצים.
- זכויות היוצרים של קובצי מוסיקה עשויות להיות מוגנות על-ידי אמנות בינלאומיות וחוקי זכויות יוצרים לאומיים. לפיכך ייתכן שתצטרך להשיג אישור או רישיון כדי לשכפל או להעתיק מוסיקה. במדינות מסוימות, החוק המקומי אוסר על העתקה פרטית של חומרים המוגנים בזכויות יוצרים. לפני הורדה או העתקה של הקובץ, בדוק את החוקים הלאומיים של המדינה הרלוונטית ביחס לשימוש בחומרים מסוג זה.

QuickMemo+

התכונה QuickMemo+ מאפשרת לך ליצור תזכורות ולצלם תמונות מסך. צלם מסכים, צייר עליהם ושתף אותם עם משפחה וחברים באמצעות QuickMemo+.

יצירת תזכורת

- 1 מתוך המסך הראשי, הקש על  QuickMemo+, לאחר מכן הקש על  כדי ליצור תזכורת חדשה.
- 2 ניתן לערוך טקסטים על-ידי הזנת המילים ישירות או על-ידי בחירת סוג וצבע העט והזנת טקסט בכתב יד.
- 3 הוסף תזכורת על-ידי נגיעה ב  כדי להגדיר התראת תזכורת עבור האירוע.
- 4 הוסף מידע על מזג האוויר והמיקום לתזכורת שלך אם קיימת רשת נתונים זמינה.

שימוש באפשרויות QuickMemo+

האפשרויות הבאות זמינות בסרגל הכלים של QuickMemo+ בחלק העליון של המסך.

מאפשר לך לבטל ולבצע מחדש פעולות קודמות.	
מאפשר לך לערוך את הטקסט, את הצבע ואת היישור שלו.	
מאפשר לך להזין טקסט בכתב יד. באפשרותך לבחור את סוג העט לשימוש ואת העובי, השקיפות והצבע שלו.	
מוחק שינויים שביצעת בתזכורת.	
שומר את התזכורת ב-QuickMemo+.	
גע כדי לגשת לאפשרויות נוספות.	
מאפשר לך להגדיר התראת תזכורת עבור אירוע.	
מאפשר לך להוסיף מידע על מזג אוויר לתזכורת.	



צילום תמונת מסך עבור QuickMemo

1 כדי לגשת לתכונה QuickMemo+, החלק את שורת המצב מטה וגע ב-

או

הקש על שני מקשי עוצמת הקול בו-זמנית למשך שנייה אחת.

2 בחר באפשרות התפריט הרצויה מתוך סרגל הכלים וצור תזכורת.

3 הקש על  כדי לשמור את התזכורת. כדי לצאת מ-QuickMemo+ בכל עת, הקש על המקש 'הקודם' .



הערה: השתמש בקצה האצבע בזמן השימוש ב-QuickMemo+. אל תשתמש בציפורניך.

QuickRemote

QuickRemote הופך את מחשב הלווח לשלט רחוק אוניברסלי עבור הטלוויזיה הביתית, ה-Blu-ray או ה-DVD בית.

הערה: ייתכן ש-QuickRemote לא יהיה זמין בהתקנים ואזורים מסוימים.

כדי לפתוח ולהגדיר את התצורה של QuickRemote

- מתוך המסך הראשי, הקש על **יישומים** > **הכרטיסיה** > **יישומים** < **QuickRemote**. ניתן גם לבצע את ההגדרה הראשונית של QuickRemote מלוח ההתראות. החלק את שורת המצב כלפי מטה, הקש על הסמל **QuickRemote**, ולאחר מכן הקש על **הוסף שלט רחוק**.
- הקש על **חדר מגורים** כדי לבחור את סוג החדר, והקש על **+** כדי להוסיף את ההתקן.

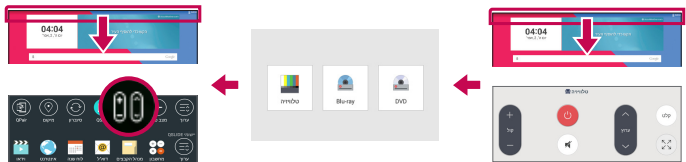

- בחר את הסוג ומותג ההתקן, ולאחר מכן פעל בהתאם להוראות המופיעות במסך כדי להגדיר את תצורת ההתקנים.

הערה: QuickRemote פועל באופן זהה לשלט רחוק אינפרא-אדום (IR) רגיל באזור או בארץ שלך. הקפד שלא לכסות את חיישן האינפרא-אדום בחלק העליון של מחשב הלווח כאשר אתה משתמש בפונקציה QuickRemote. ייתכן שלא תהיה תמיכה בפונקציה זו - הדבר תלוי בדגם, ביצרן או בחברה המעניקה את השירות.

שימוש ב-QuickRemote

- 1 פתח את QuickRemote  ובחר את החדר שבו הגדרת את תצורת השלט הרחוק.
- 2 בחר את השלט הרצוי על-ידי הקשת השם/הסוג שלו בסרגל QuickRemote לאורך צדו השמאלי של המסך.
- 3 הקש על הלחצנים בשלט הרחוק המוצג.

הערה: בעת הוספת שלט רחוק של טלוויזיה, QuickRemote יכול להשתמש בלחצן INPUT להגדרת השלט הרחוק המתאים. בעת הגדרת הלחצן INPUT ניתן לשנות את מקור הקלט של הטלוויזיה. כדי לאפס את מקור הקלט של הטלוויזיה, הקש על הלחצן INPUT ב-QuickRemote כמה פעמים (בהתאם למספר ההתקנים המחוברים לטלוויזיה).





אפשרויות QuickRemote

כדי לגשת לתפריט האפשרויות של QuickRemote, הקש על סמל התפריט  כדי לבחור את האפשרות הרצויה.

הערה: בעת הפעלת מוסיקה ברקע, הקשה על לחצן QuickRemote כלשהו תשתיק את הקול למשך שנייה אחת.

התראה



הגדרת התראה

- 1 מתוך המסך הראשי, הקש על **יישומים**  < **הכרטיסיה**  < **יישומים** < **שעון**  < **+** .
- 2 הגדר את זמן ההתראה הרצוי.
- 3 הגדר חזרה, משך זמן נודניק, רטט כאשר השעון מעורר מופעל, צליל התראה, עוצמת הקול של ההתראה, הפעלת יישום אוטומטית, נעילת פאזל ותזכורת.
- 4 גע בשמירה.

הערה: כדי לשנות את הגדרות ההתראה במסך רשימת ההתראות, גע בסמל התפריט ובחר הגדרות.

מחשבון

שימוש במחשבון

- 1 ממסך הבית, הקש על  < הכרטיסייה יישומים < מחשבון .
- 2 הקש על מקשי הספרות כדי להזין מספרים.
- 3 לחישובים פשוטים, הקש על הפונקציה שברצונך לבצע (+, -, ×, ÷) או (=), ולאחר מכן על (=).



הערה:

- לחישובים מורכבים יותר, גע בסמל התפריט , בחר מחשבון מדעי, ולאחר מכן בחר בפונקציה הרצויה (אם אתה צופה במחשבון במצב אנכי).
- כדי להציג היסטוריית חישובים, הקש על סמל התפריט  < היסטוריית חישובים.

לוח שנה

בלוח השנה שלך מוצגים אירועים עבור כל חשבון שהוספת במחשב הלוח והגדרת לסנכרן עם לוחות השנה.

הוספת אירוע ללוח השנה

- 1 ממסך הבית, הקש על  < הכרטיסייה יישומים < לוח שנה .
- 2 הקש על הלחצן בפניה השמאלית העליונה כדי לשנות את תצוגת לוח השנה (יום, שבוע, חודש, שנה, לוח זמנים).
- 3 הקש על התאריך שבו ברצונך להוסיף אירוע והקש על .
- 4 הקש על השדה שם אירוע והזן את שם האירוע.
- 5 הקש על השדה מיקום והזן את המיקום. סמן את התאריך והזן את שעות ההתחלה והסיום של האירוע.
- 6 אם ברצונך להוסיף הערה לאירוע, הקש על השדה תיאור והזן את הפרטים.
- 7 אם ברצונך לחזור על ההתראה, הגדר חזרה והגדר תזכורות במקרה הצורך.

8 הקש על שמור כדי לשמור את האירוע בלוח השנה.



הערה: גע במקום כלשהו בלוח השנה והחזק כדי לשמור במהירות אירוע בלוח שנה בתאריך שנבחר. פשוט הזן את שם זמן האירוע, ולאחר מכן הקש על שמור. ניתן להקיש על פרטים ולהזין מידע נוסף או לעדכן את האירוע בפרטים נוספים מאוחר יותר.

כדי לשנות את תצוגת לוח השנה

ניתן לעבור בקלות בין תצוגות לוח השנה מכל מקום ביישום 'לוח שנה'. פשוט הקש על  בפינה השמאלית העליונה של שורת הכותרת, או בצדו השמאלי של המסך החלק את האצבע משמאל לימין כדי להציג תפריט של תצוגות לוח שנה. הקש על יום, שבוע, חודש, שנה, או לוח זמנים.

משימות

ניתן לסנכרן את היישום 'משימות' מול חשבון MS Exchange. ניתן ליצור ולנהל משימות באמצעות מחשב הלוח מ-MS Outlook או MS Office Outlook Web Access.

- 1 מתוך המסך הראשי, הקש על  < משימות .
- 2 הקש על סמל הוספת משימה  (בפינה הימנית העליונה של המסך).
- 3 הזן נושא, תאריך התחלה, תאריך יעד, תיאור, חזרה, ותזכורת, לפי הצורך.
- 4 הקש על שמירה.

מנהל הקבצים

היישום 'מנהל קבצים' מאפשר לך לנהל קבצים באחסון פנימי/חיצוני.

'מנהל קבצים' מאפשר לך להציג ולנהל קבצים בקלות. פשוט הקש על סוג הקובץ (כל הקבצים, קובצי מוסיקה, קובצי תמונה, קובצי וידאו, קובצי מסמך או קובצי עגן), ולאחר מכן הקש על התיקיות הנדרשות כדי למצוא את הקבצים שלך.

כדי לפתוח את יישום מנהל הקבצים

- מתוך המסך הראשי, הקש על יישומים  < הכרטיסייה יישומים < מנהל הקבצים .

אפשרויות מנהל הקבצים

פתח את היישום מנהל הקבצים < כל הקבצים < אחסון פנימי כדי לגשת לאפשרויות הבאות (בחלק העליון של המסך):

מאפשר לך לפתוח את מנהל הקבצים בחלון QSlide.	
מאפשר לך לחפש קבצים או מידע.	
מאפשר לך ליצור תיקייה חדשה.	
מאפשר לך להעביר קבצים ותיקיות למיקום אחר.	
מאפשר לך להעתיק קבצים ותיקיות למיקום אחר.	
מאפשר לך למחוק קבצים ותיקיות.	
מאפשר לך לגשת לאפשרויות נוספות.	

הקלטה קולית

השתמש ברשמקול כדי להקליט תזכורות קוליות או קובצי שמע אחרים.

הקלטת צלילים או קול

- ממסך הבית, הקש על **יישומים** > **הכרטיסיה** > **יישומים** > **הקלטה קולית**.

גע כדי לבחור היכן לשמור את ההקלטה.

גע כדי לסיים את ההקלטה.

גע כדי להתחיל בהקלטה.

גע כדי להציג את רשימת ההקלטות שלך.



הערה: הקש על **יישומים** כדי לגשת לרשימת הקלטות. תוכל להאזין להקלטות שנשמרו. זמן ההקלטה הזמין עשוי להיות שונה מזמן ההקלטה בפועל.

ניהול תזכורות קוליות



מתוך המסך של רשימת הקלטות קוליות:

- הקש על הסמל **שתף** כדי לשתף את התזכורת הקולית באמצעות השיטות הזמינות.
- הקש על הסמל **מחק** כדי למחוק את התזכורות הקוליות שברצונך למחוק.
- גע והחזק תזכורת קולית לפתיחת תזכורת הקשר כדי לבחור באפשרויות **שתף**, **מחק**, **שנה שם**, או **פרטים**.



POLARIS Office 5

POLARIS Office 5 הוא פתרון מקצועי למשרד הנייד, שמאפשר למשתמשים להציג בנוחות סוגים שונים של מסמכים משרדיים, כולל קובצי Word, Excel ו-PowerPoint, בכל מקום ובכל זמן, באמצעות ההתקנים הניידים שלהם.

כדי ליצור מסמך חדש

- 1 ממסך הבית, הקש על  < הכרטיסייה יישומים < POLARIS Office 5 .
- 2 רשום את כתובת הדוא"ל שלך בדף הרישום.

הערה: באפשרותך להקיש על דלג כדי להתעלם מהמידע לגבי הרישום.

- 3 הקש על  כדי להתחיל מסמך חדש.
- 4 הקש על סוג מסמך מהרשימה הנפתחת, ולאחר מכן בחר תבנית.
- 5 הזן תוכן במסמך באמצעות הכלים שבחלק העליון של המסך והמקלדת הווירטואלית.
- 6 בסיום העבודה במסמך, הקש על  (בפינה השמאלית העליונה של המסך), ולאחר מכן הקש על שמירה (או שמור בשם כדי להזין שם חדש למסמך) כדי לשמור.
- 7 הזן את שם המסמך וגע בשמירה.

כדי להציג ולערוך את המסמך בהתקן שלך

כעת תוכל להציג ולערוך בקלות מגוון רחב של סוגי קבצים, לרבות מסמכי Microsoft Office ו-Adobe PDF, ישירות בהתקן הנייד.

- 1 פתח את POLARIS Office 5 וחפש מסמך.
- 2 גע במסמך שברצונך להציג או לערוך.
- 3 בעת הצגת מסמכים באמצעות POLARIS Office 5, האובייקטים והפריסה נותרים כפי שהיו במסמכים המקוריים.
- 3 כדי לערוך את המסמך, הקש על .



השתמש ביישום Google+ כדי לשמור על קשר עם אנשים דרך שירות הרשת החברתית של Google. מתוך המסך הראשי, הקש על **יישומים** > **Google** > **Google+**.

הערה: ייתכן שיישום זה לא יהיה זמין, בהתאם לאזור או לספק השירות.

LG SmartWorld

LG SmartWorld מציע מגוון תוכן מגניב - גופנים, ערכות נושא, משחקים, יישומים.

כיצד לגשת אל LG SmartWorld ממחשב הלוו

- 1 הקש על הכרטיסייה  <  < **יישומים** הקש על הסמל  כדי לגשת אל LG SmartWorld.
- 2 בחר את המדינה שלך והיכנס.
- 3 הורד את התוכן הרצוי.

* בעת שימוש ברשת סלולרית, ייתכן שיחולו חיובים על שירותי נתונים בהתאם לתוכנית הנתונים שהסכמת עליה עם המפעיל.

* ייתכן ש-LG SmartWorld לא יהיה זמין בכל המדינות ואצל כל המפעילים.

הערה: מה אם אין את הסמל  ?

- 1 באמצעות דפדפן אינטרנט של מכשיר נייד, גש ל-LG SmartWorld (www.lgworld.com) ובחר את מדינתך.
- 2 הורד את יישום LG SmartWorld.
- 3 הפעל והתקן את הקובץ שהורדת.
- 4 גש אל LG SmartWorld על-ידי הקשה על הסמל .

הטבה מיוחדת ב-LG SmartWorld בלבד

- 1 קשט את הסגנון האישי שלך בטלפון החכם. השתמש בערכת נושא למסך הראשי וערכת נושא למקלדת ובגופנים שמשופקים על-ידי LG SmartWorld. (אולם שירות זה זמין רק במכשירים מסוימים. בדוק באתר האינטרנט של LG SmartWorld אם מכשירך תומך בשירות זה או לא)
- 2 תהנה מהשירות המיוחד של LG SmartWorld על-ידי הצטרפות למבצעים שמשופקים על בסיס קבוע.

אינטרנט

השתמש ביישום זה כדי לגלוש באינטרנט. הדפדפן מעניק לך עולם מהיר וצבעוני של משחקים, מוסיקה, חדשות, ספורט, בידור והרבה יותר, היישר לתוך מחשב הלוח שלך, בכל מקום ועבור כל תחומי העניין שלך. מתוך המסך הראשי, הקש על **יישומים** > הכרטיסייה **יישומים** > **אינטרנט**.

הקש כדי להפעיל את QSlide.	
הקש כדי לחזור דף אחד אחורה.	
הקש כדי להתקדם דף אחד קדימה, לדרך שאליה התחברת אחרי הדף הנוכחי. זוהי הפעולה ההפוכה לעומת נגיעה במקש 'הקודם',  שמחזירה אותך לדרך הקודם.	
הקש כדי לרענן או לעצור את הדף הנוכחי.	
הקש כדי לעבור לדף הבית.	
הקש כדי לגשת לסימניות.	
גע כדי לגשת לאפשרויות נוספות.	

פתיחת דף

- כדי לפתוח דף חדש, הקש על  בחלק העליון של הדפדפן.
- כדי לעבור לדרך אינטרנט אחר, הקש על הכרטיסייה בחלק העליון של המסך כדי להציג את הדף.

סימניות

כדי לפתוח דף אינטרנט שסומן בסימנייה, הקש על  בסרגל הכלים של הדפדפן, ובחר את הדף הרצוי.

היסטוריה

הקש על  בסרגל הכלים של הדפדפן, ובחר בכרטיסייה היסטוריה כדי לפתוח דף אינטרנט מרשימת דפי האינטרנט שבהם ביקרת לאחרונה. כדי למחוק את ההיסטוריה, הקש על  כדי למחוק את כל ההיסטוריה.

שימוש במצב קורא



מחשב הלוח יכול להציג דפי אינטרנט מפושטים לקריאה קלה יותר.

צפה בחדשות או בפרסומי בלוגים ובדפי מאמרים אחרים בקלות וללא שום הסחות דעת - מצב קורא מאפשר לך לקרוא דף בלי מורכבויות מיותרות.

הקש על  שורת כתובת האינטרנט של URL כדי להפעיל את מצב קורא.



שימוש ב-QSlide

השתמש בתכונה זו כדי לגשת לאינטרנט מבלי לסגור את היישום הנוכחי.

בעת הצפייה בתוכן בדפדפן, הקש על . לאחר מכן תוכל לעיין במידע נוסף במחשב הלוח שלך. כדי להציג את הדפדפן במסך מלא, הקש על .



הורדת קבצים

השתמש ביישום הורדות כדי לראות אילו קבצים הורדת.

ממסך הבית, הקש על יישומים  < הכרטיסייה יישומים < הורדות .

Chrome

השתמש ב-Chrome כדי לחפש מידע ולגלוש בדפי אינטרנט.

מתוך המסך הראשי, הקש על **יישומים**  < הכרטיסייה **יישומים** <  Chrome

הערה: ייתכן שיישום זה לא יהיה זמין, בהתאם לאזור ולספק השירות.

צפייה בדפי אינטרנט

הקש על שדה הכתובת (בחלק העליון של המסך), הזן כתובת אינטרנט או קריטריוני חיפוש, והקש על **בצע** במקלדת.

פתיחת דף

- כדי לעבור לדף חדש, הקש על  בחלק העליון של הדפדפן.
- כדי לעבור לדף אינטרנט אחר, הקש על הכרטיסייה בחלק העליון של המסך כדי לבחור את הדף.

חיפוש באינטרנט באופן קולי

הקש על שדה הכתובת, הקש על , אמור מילת מפתח ובחר אחת ממילות המפתח המוצעות שיופיעו.

הערה: ייתכן שתכונה זו לא תהיה זמינה, בהתאם לאזור או לספק השירות.

סכרון עם מכשירים אחרים

סנכרן כרטיסיות פתוחות וסימניות כדי להשתמש בהן ב-Chrome בהתקן אחר כשאתה מחובר עם אותו חשבון Google.

כדי להציג כרטיסיות פתוחות במכשירים אחרים, הקש על **סמל התפריט**  < **כרטיסיות אחרונות**. עליך להיות מחובר לאותו חשבון Google בכל ההתקנים. בחר דף אינטרנט לפתיחה.

הוספה והצגה של סימניות



כדי להוסיף סימניות, הקש על ☆ בשורת כתובת URL. כדי לפתוח דף אינטרנט שסומן בסימנייה, הקש על הסמל תפריט < סימניות ובחר את הדף הרצוי.

תפריט אפשרויות Chrome

הקש על סמל התפריט כדי לגשת לאפשרויות הבאות.

- כרטיסייה חדשה – הקש כדי לפתוח כרטיסיית דף אינטרנט חדשה.
- בס לגלישה כרטיסייה חדשה... – הקש כדי לפתוח כרטיסיית אינקוגניטו חדשה.
- סימניות – מציג דפי אינטרנט השמורים בסימניות.
- כרטיסיות אחרונות – מציג את דפי האינטרנט הפתוחים שלך במכשירים אחרים.
- היסטוריה – מציג את נתוני הגלישה שלך (דפי אינטרנט שבהם ביקרת).
- שתף... – מאפשר לך לשתף את דף האינטרנט.
- הדפס... – הקש כדי להדפיס את דף האינטרנט. תוכל לבחור למצוא מדפסת באופן אוטומטי ברשת שלך, או להזין ידנית מדפסת לשימוש.
- חפש בדף – מאפשר לך לחפש טקסט בדף האינטרנט הנוכחי.
- הוסף למסך הבית – מאפשר לך להוסיף קיצור דרך לדף הנוכחי למסך הראשי.
- בקש אתר העב לשולחן... – סמן כדי לגשת לאתר שולחן העבודה בעת צפייה בדפי אינטרנט במחשב הלוח.
- הגדרות – מאפשר לך לשנות הגדרות הספציפיות ליישום Chrome.
- עזרה ומשוב – מציג מידע לגבי השימוש ביישום Chrome במחשב הלוח ומאפשר לך לספק משוב למפתחי Chrome.

גישה לתפריט 'הגדרות'

- 1 ממסך הבית, הקש על  > הכרטיסיה יישומים > הגדרות . לחלפין מתוך המסך הראשי, גע והחזק את המקש יישומים אחרונים  > הגדרות מערכת.
- 2 בחר קטגוריית הגדרות והגדר את האפשרות הרצויה.

רשתות אלחוטיות

Wi-Fi



Wi-Fi - מפעילה את Wi-Fi כדי להתחבר לרשתות Wi-Fi זמינות. תוצג רשימה של כל רשתות ה-Wi-Fi הזמינות. הקש על אחת מהן כדי להתחבר אליה.

הערה: הקש על חיפוש כדי לחפש רשתות Wi-Fi זמינות.

- הקש על סמל התפריט  בתפריט Wi-Fi כדי לגשת לאפשרויות הבאות.
- חוסף Wi-Fi** - מאפשר לך להזין ידנית רשת Wi-Fi חדשה.
- Wi-Fi שמורה** - מאפשר לך לשכוח רשת Wi-Fi שמורה.
- Wi-Fi מתקדם** - מספק גישה להגדרות Wi-Fi מתקדמות.
- מדריך אינטראקטיבי - מציג כמה הדרכות שימושיות עבור פונקציית ה-Wi-Fi.

עצה! כיצד להשיג את כתובת ה-MAC

כדי להגדיר חיבור ברשתות אלחוטיות מסימות עם מסנני MAC, ייתכן שתידרש להזין את כתובת ה-MAC של מחשב הלוח שלך בנתב.

תוכל למצוא את כתובת ה-MAC בממשק המשתמש הבא: מתוך המסך הראשי, הקש על  > הגדרות > Wi-Fi >  סמל התפריט >  > Wi-Fi מתקדם > כתובת MAC.

Bluetooth

הפעל או כבה את התכונה האלחוטית של Bluetooth כדי להשתמש ב-Bluetooth. הפעלת Bluetooth מאפשרת לך לשייך ולחבר התקני Bluetooth אחרים.

הקש על סמל התפריט  בתפריט Bluetooth כדי לגשת לאפשרויות הבאות.

ערוך שם טאבלט – משנה את שם מחשב הלוח שלך לצורך זיהוי קל בעת שיוך והתחברות. הזן את שם מחשב הלוח החדש, ולאחר מכן הקש על שמירה.

משך זמן נראות – מגדיר את משך הזמן שבו מחשב הלוח שלך יהיה גלוי להתקני Bluetooth אחרים לצורך שיוך והתחברות. בחר מהאפשרויות **2 דקות**, **5 דקות**, **שעה**, **ללא הקצבת זמן**.

הצגת קבצים שהתקבלו – מציג רשימה של קובצי Bluetooth שהתקבלו.

מדריך אינטראקטיבי – מציג כמה הדרכות שימושיות על תכונות Bluetooth.

שימוש בתנונים

מציג את השימוש בתנונים במהלך תקופות הזמן שנבחרו. הקש על היישום מהרשימה כדי להציג את השימוש בתנונים של יישום זה.

עוד...

מאפשר לך לקבוע הגדרות רשת והגדרות אלחוטיות נוספות.

מצב טיסה – מאפשר לך להגדיר מצב טיסה. הפעלת מצב הטיסה משביתה את כל החיבורים האלחוטיים.

Miracast – מאפשר לך לשקף באופן אלחוטי את המסך והקול של מחשב הלוח שלך אל פלאג של Miracast או אל טלוויזיה.

SmartShare Beam – מאפשר לך לקבל תוכן מולטימדיה דרך SmartShare Beam מטלפונים או מחשבי לוח של LG.

LG PC Suite – מאפשר חיבור Wi-Fi להעברת מוסיקה ותמונות ממחשב אישי למחשב לוח ולהיפך.

שרת מדיה – מאפשר לשתף תוכן מדיה עם התקנים קרובים דרך DLNA.

VPN – הצגת רשימה של הרשתות הווירטואליות הפרטיות (VPN) שאת תצורתן קבעת בעבר. האפשרות מאפשרת לך להוסיף סוגים שונים של רשתות VPN.

הערה: עליך להגדיר קוד PIN, סיסמה או תבנית של נעילת מסך לפני שתוכל להשתמש באחסון אישורי משתמש.

התקן

ציליל

פרופיל ציליל – מאפשר לך להגדיר את פרופיל הציליל כציליל, רטט בלבד או נא לא להפריע.

עוצמה – נהל את עוצמת הקול עבור ציליל התראה, מקשי מגע ומסך, ומוסיקה, וידאו, משחקים ו מדיה אחרת.

עוצמת רטט – מאפשר לך להגדיר את עוצמת הרטט עבור שיחות, התראות ותגובה ללחיצה על מקשים.

ציליל התראה – הגדרת צלצול ברירת המחדל להתראות.

נא לא להפריע – מאפשר לך להגדיר לוח זמנים למניעת הפרעות של התראות. אתה יכול לקבוע שתכונות מסוימות יורשו להפריע לך כאשר התכונה 'עדיפות בלבד' מוגדרת.

מסך נעילה – מאפשר לך לבחור אם ברצונך להציג או להסתיר התראות במסך הנעילה.

יישומים – מאפשר לך למנוע מיישומים להציג התראות, או להגדיר שיישומים יציגו התראות כאשר 'נא לא להפריע' מוגדר ל'עדיפות בלבד'.

ציליל מקשי מגע – הגדרת מחשב הלוח כך שישמיע ציליל בעת נגיעה בלחצנים, סמלים ופריטים אחרים במסך שמגיבים למגע שלך.

ציליל נעילת מסך – הגדרת מחשב הלוח להשמעת ציליל בעת נעילה וביטול נעילה של המסך.

רטט בעת הקשה – מאפשר לך להגדיר את משוב הרטט שמתקבל בעת נגיעה במסך מחשב הלוח.

תצוגה

מסך ראשי

ערכת נושא – מגדירה את ערכת הנושא של המסך בהתקן שלך.

טפט – מגדיר את הטפט לשימוש במסך הבית.



אפקט בהחלפת מסכים – מגדיר את האפקט בעת החלפה להחלפת מסכים.

לאפשר לולאות מסך בית - סמן את האפשרות כדי להגדיר את מסכי הבית לגליליה רצופה, ללא צורך בגליליה חזרה בכיוון הנגדי לאחר הגעה לסוף.

גיבוי ושחזור בית - מאפשר לך לגבות ולשחזר תצורות יישומים ווידג'טים וערכות נושא.
עזרה - מציג מידע לגבי המסך הראשי.

מסך נעילה

בחירת נעילת מסך - הגדר סוג נעילת מסך כדי לאבטח את מחשב הלוח.

הערה: לאחר שדרוך ל-Lollipop OS, ייתכן שנעילת המסך לא תהיה זמינה, למעט תבנית, קוד PIN וסיסמה . במקרה כזה, עבור אל יישומים  < הגדרות  < אבטחה < נקה אישורים כדי למחוק את אישורי האבטחה, ולאחר מכן הגדר נעילת מסך.
יהיה זהיר כשאתה מנקה אישורים מכיוון שכל אישורי האבטחה שהתקנת יימחקו.

Smart Lock - מגדיר שהטאבלט שלך יישאר לא נעול כאשר מחובר אליו התקן Bluetooth מהימן,

כאשר הוא במיקום מוכר כגון הבית או העבודה שלך, או כאשר הוא מזהה את פרצופך.

אפקט החלקת מסך - מגדיר את אפשרויות האפקט של החלקת מסך.

טפט - מגדיר את הטפט של מסך הנעילה. בחר מתוך הגלריה או מגלריית הטפטים.

קיצורי דרך - מאפשר לך לשנות את קיצורי הדרך במסך הנעילה של החלקה.

פרטי בעלים - מאפשר לך להזין פרטי איש קשר שיוצגו במסך הנעילה אם מחשב הלוח נאבד.

שעון עצר לנעילה - מגדיר את פרק הזמן לפני שהמסך יינעל באופן אוטומטי לאחר שהזמן הקצוב עבור המסך הסתיים.

נעילה באמצעות לחצן ההפעלה - סמן כדי לנעול את המסך באופן מיידי בעת לחיצה על Power/Lock Key.
הגדרה זו עוקפת את הגדרת הטיימר לנעילת אבטחה.

בהירות - כוונן את בהירות המסך. גע בבהירות לילה כדי להגדיר את הבהירות ל-0% באופן אוטומטי בין השעות 06:00 ~ 24:00.

כיבוי מסך אוטומטי - הגדר את השהיית הזמן לפני שהמסך כבה באופן אוטומטי.

אפקט כיבוי מסך - מגדיר את אפקט כיבוי המסך שישמש בעת כיבוי המסך.

סיבוב מסך אוטומטי - הגדר כדי לשנות את הכיוון אוטומטית בעת סיבוב מחשב הלוח.

חלום בהקיץ – הקש על המתג 'חלום בהקיץ'  כדי להפעיל או לכבות אותו. מצב 'מופעל' מאפשר להציג את שומר המסך המוגדר כאשר הלוח נמצא במצב שינה בעגינה ו/או טעינה. בחר מתוך ששון ואלבומי Google.

הערה: טעינה עשויה להיות איטית בזמן ששומר המסך מופעל.

סוג גופן – שנה את הסוג של גופן התצוגה.

גודל גופן – שנה את גודל הגופן בתצוגה.

מסך חכם – משאיר את המסך פועל כשהמכשיר מזהה שהעיניים שלך מביטות במסך.

לחצני תצוגה – מאפשר לך לקבוע אילו לחצני מגע יוצגו במסך הראשי ואת המיקום שלהם בסרגל. ניתן גם לבחור את הצבע והרקע.

כיוון חיישן תנועה – מאפשר לך לשפר את הדיוק של ההטיה והמהירות של החיישן.

אחסון

אחסון פיזי – מציג את כמות השטח הכולל בזיכרון ההתקן, ומפרט אילו סוגי נתונים מנצלים את השטח.

כרטיס זיכרון – מציג את שטח הזיכרון הכולל בכרטיס microSD.

טען/ביטול טעינת כרטיס SD – טוען ומבטל טעינה של כרטיס microSD במחשב הלוח, כדי שתוכל

לגשת לנתונים המאוחסנים בו, לפרמט אותו או להסיר אותו בבטחה. הגדרה זו מעומעמת אם לא מחובר כרטיס microSD, אם כבר ביטלת את נעילת הכרטיס, או אם טענת את כרטיס ה-microSD במחשב שלך.

מחק תוכן כרטיס SD – מוחק הכול לצמיתות בכרטיס ה-microSD ומכין אותו לשימוש במחשב הלוח.

סוללה

מידע על הסוללה – ראה כמה אנרגיית סוללה מנוצלת עבור פעילויות בהתקן. רמת הסוללה מוצגת באחוזים. גם זמן השימוש הנותר מוצג.

ניצול סוללה – מציג את ניצול הסוללה.

אחוז הסוללה בשורת המצב – מציג את אחוז הסוללה בשורת המצב.

חיסכון בחשמל – נהל את השימוש בסוללה מבחינת הגדרות החיסכון בחשמל. הקש על המתג  כדי להפעיל תכונה זו. הקש על חיסכון בחשמל עבור האפשרויות הבאות.

* הפעל את חוסך החשמל: הגדר את רמת הסוללה שבה תרצה להפעיל את 'חיסכון סוללה'. בחר מבין האפשרויות

מיד, 5% סוללה ו 15% סוללה.

עזרה – גע כדי לקבל כמה עצות בנוגע לחיסכון בחשמל.

Smart cleaning

באפשרותך לנהל יישומים שלא נמצאים בשימוש, קבצים שמורים או קובצי אינטרנט זמניים.

יישומים

הצג רשימת יישומים הפועלים או נמצאים בהורדה כעת.

החלק שמאלה וימינה כדי להציג אחת משלוש הכרטיסיות בחלק העליון של המסך, כדי לעיין במידע מפורט לגבי שהורדו, בכרטיס SD, מופעלים, הכל.

הקש על פריט כדי להציג מידע נוסף, הקש על כפה עצירה (או הפסק), ולאחר מכן על אישור כדי להפסיק את פעולתו.

חלון כפול

תצוגה מפוצלת – מאפשר למכשיר אוטומטית לפתוח חלון כפול בעת הקשה על קישור במסך מלא או בעת הקשה על קובץ מצורף לדוא"ל (תמונות בלבד).

עזרה – מציג מידע שימוש לגבי התכונה 'חלון כפול'.

אישי

ענן

הקש על הוסף חשבון כדי להוסיף חשבון ענן. ניתן לגשת לחשבונות ענן דרך תפריט זה. הקש על סמל התפריט  כדי להעלות קבצים.

משתמשים

תפריט זה מציג את המשתמשים הנוכחיים שיצרת.

הוספת משתמש כאשר הטאבלט נעול – מאפשר לך להוסיף משתמש חדש כאשר הטאבלט שלך נעול.

הוסף משתמש – מאפשר לך להוסיף חשבון חדש עבור מחשב הלוח ולהשתמש בתכונת ריבוי המשתמשים.

מיקום

מצב

דיוק גבוה (GPS ורשתות) – השתמש ב-GPS ורשתות Wi-Fi כדי להעריך מיקום.
חיסכון סוללה (רשתות בלבד) – השתמש ברשתות Wi-Fi כדי להעריך מיקום.
חיישני המכשיר בלבד (GPS בלבד) – השתמש ב-GPS כדי לאתר את מיקומך.
בקשת מיקום האחרונה – מציג יישומים שביקשו לאחרונה את מידע המיקום שלך.
מצלמה – מאפשר למכשיר לתייג תמונות וסרטונים במיקומים שלהם.
אנטי הבהוב – התאם תדר כדי למנוע הבהוב של מסך תצוגה מקדימה של המצלמה. בחר מהאפשרויות אוטומטי, 50Hz או 60Hz.
Google של מיקום דיווח – מאפשר לך לעיין בהגדרות המיקום שלך ב-Google.

אבטחה

הצפן טבלט – מאפשר לך להצפין נתונים במחשב הלוח למטרת אבטחה. תידרש להזין PIN או סיסמה כדי לבטל את הצפנת מחשב הלוח בכל פעם שתפעיל אותו.
הצפן אחסון כרטיס SD – מאפשר לך להצפין נתונים בכרטיס MicroSD לצורך אבטחה.
הקבלת סיסמה גלויה – מציג את התו האחרון של הסיסמה המוסתרת תוך כדי הקבלה.
מנהלי התקנים – הצגה או כיבוי של מנהלי מערכת של מחשב הלוח.
מקורות לא מוכרים – מאפשר התקנה של יישומים שאינם מ-Play Store.
אמת יישומים – הזר או אל תאפשר התקנה של יישומים העלולים לגרום נזק.
סוג אחסון – מציג את סוג האחסון לאישורים.
אישורים מהימנים – מציג אישורי CA מהימנים.
התקן מהאחסון – להתקנת אישורים מוצפנים.
נקה אישורים – להסרת כל האישורים.
Trust agents – הצג או השבט Trust agents.
קביעת מסך – תכונה זו מאפשרת לך לנעול את המכשיר כך שהמשתמש הנוכחי יוכל לגשת אך ורק למסך הקבוע. זה שימושי עבור משתמשים שיש להם ילדים.
יישומים עם גישה לשימוש – מאפשר לך להציג מידע על השימוש ביישומים.

חשבונות וסנכרון

מתיר ליישומים לסנכרן נתונים ברקע, בין אם אתה עובד איתם באופן פעיל ובין אם לא. כיבוי של לסנכרן נתונים באופן אוטומטי יכול לחסוך בכוח הסוללה ולהפחית (אך לא לבטל) את השימוש בנתונים.

שפה וקלט

השתמש בהגדרות שפה וקלט כדי לבחור את השפה עבור הטקסט שיוצג במחשב הלוח וכדי לקבוע את תצורת המקלדת על המסך, לרבות מילים שהוספת למילון.

גיבוי ואיפוס

גבה את הנתונים שלי – הגדר כדי לגבות את ההגדרות ואת נתוני היישומים שלך בשרת Google.

חשבון גיבוי – הגדר חשבון שבו יגובו נתונים.

שחזור אוטומטי – הגדר כדי לשחזר את ההגדרות ואת נתוני היישומים כאשר היישומים מותקנים מחדש בהתקן שלך.

שירות **LG Backup** – מבצע גיבוי של כל המידע בהתקן ומשחזר אותו במקרה של אובדן נתונים או החלפה. עיין בעמוד 91 למידע נוסף.

שחזור נתוני היצרן – אפס את ההגדרות לערכי ברירות המחדל שהגדיר היצרן ומחק את כל הנתונים. אם תאפס את מחשב הלוח בצורה כזו, תתבקש להזין מחדש את אותו מידע שהזנת פעם הראשונה שהפעלת את Android.

מערכת

מקש קיצור דרך

מאפשר לך להפעיל ולכבות את מקשי קיצור הדרך.

תאריך ושעה

השתמש בהגדרות תאריך ושעה כדי לקבוע את אופן התצוגה של התאריכים. כמו כן, באפשרותך להשתמש בהגדרות אלה כדי להגדיר את השעה ואת אזור הזמן שלך, במקום לקבל את השעה הנוכחית מהרשת הניידת.

נגישות

השתמש בהגדרות הנגישות כדי לקבוע את התצורה של כל יישומי ה-Plug-In לנגישות שהתקנת במחשב הלוח.

TalkBack – מאפשר לך להגדיר את פונקציית ה-TalkBack המסייעת לאנשים עם ליקויי ראייה על-ידי מתן משב ורבאלי. הקש על מתג ה-TalkBack  בפניה הימנית העליונה של המסך כדי להפעיל אותו. הקש על הגדרות בחלק התחתון של המסך כדי לכוון את הגדרות TalkBack.

גודל גופן – סמן אפשרות זו כדי להגדיל את גודן הגופן.

הפוך צבעים – סמן אפשרות זו כדי להפוך את הצבעים של המסך והתוכן.

התאמת צבעים – מאפשר להציג ניגודיות צבעים גבוהה יותר במסך. הקש על המתג  כדי להפעיל אותו. לאחר מכן הקש על המסך וגרור את האצבע על המסך לכל כיוון עד שתראה את ניגודיות הצבעים הרצויה.

שינוי גודל תצוגה במגע – מאפשר לך להגדיל ולהקטין את התצוגה על-ידי הקשה משולשת על המסך.

גווני מסך – מעמעם את התאורה האחורית של המסך.

קיצור דרך לנגישות – הפעלת תכונה זו מאפשרת לך להפעיל במהירות את תכונות הנגישות בשני שלבים.

פלט המרת טקסט לדיבור – קובע את מנוע טקסט-לדיבור המועדף ואת הגדרת קצב הדיבור. בנוסף, מפעיל הדגמה קצרה של סינתזת דיבור. מוצג גם מצב השפה בביררת מחדל.

סוג אודיו – מגדיר את סוג השמע. בחר **מונו** או **סטריאו**.

איון קול – מגדיר את ניתוב השמע. הזז את המחווון בספ המחווון כדי להגדיר אותו.



כבה את כל הצלילים – מכבה את כל הצלילים.

כתובית – מאפשר להתאים אישית את הגדרות הכתוביות עבור כבדי שמיעה. הקש על המתג  כדי להפעיל תכונה זו. הגדר את האפשרויות הרצויות עבור השפה, גודל הטקסט וסגנון הכתוביות.

זמן משבוב מגע – מגדיר את הזמן של משבוב למגע. בחר מהאפשרויות **קצר**, **בינוני**, **ארוך**.

Touch assistant – מציג לוח מגע עם גישה קלה לפעולות נפוצות.

כיבוי מסך אוטומטי – מגדיר את משך הזמן לפני שהמסך נכבה.

אזור בקרת מגע – הקש על המתג  כדי להפעיל תכונה זו. מאפשר לך להגביל את השליטה במגע לאזורים נבחרים של המסך. לחץ על **מקש הנמכת עוצמת הקול**  ועל **מקש הבית**  בו-זמנית כדי להפעיל ולכבות תכונה זו.

סיבוב מסך אוטומטי – סמן כדי לאפשר למכשיר לסובב את המסך בהתאם לכיוון המכשיר (אנכי או אופקי).

אישור סיסמה קולי – סמן כדי לקבל אישור ורבאלי בעת הזנת סיסמאות.

קיצור דרך להגדרות נגישות – מגדיר גישה מהירה וקלה לתכונות נבחרות בעת הקשה משולשת על מקש הבית.
קלט בנגיעה אחת – כל מגע אצבע מזין אות/תו במקלדת LG.
שינוי אופן גישה – מאפשר לך לקיים אינטראקציה עם המכשיר באמצעות מתג אחד או יותר הפועלים כמו מקשי מקלדת. תפריט זה עשוי להיות שימושי עבור משתמשים עם מגבלות תנועה המונעות מהם לקיים אינטראקציה ישירות עם המכשיר.

Quick Cover

הפעל תכונה זו כדי להפעיל או לכבות את המסך אוטומטית בעת שימוש ב-Quick Cover.

הדפסה

הגדרה זו מאפשרת לך להדפיס את התוכן של מסכים מסוימים (כגון דפי אינטרנט המוצגים ב-Chrome) במדפסת המחוברת לאותה רשת Wi-Fi שאליה מחובר התקן Android שלך.

אודות הטבלט

תפריט זה מאפשר לך לנהל את עדכוני התוכנות שלך ולעיין במידע מגוון לגבי מחשב הלוח.
שם מחשב לוח – מאפשר לך להגדיר שם מחשב לוח.
מרכז עדכונים – מאפשר לך להפש עדכונים ליישומים ותוכנות.
סוללה – מאפשר לך להציג מצב סוללה, רמת סוללה ופרטי שימוש בסוללה.
מידע חומרה – מאפשר לך לעיין במספר הדגם, כתובת IP, זמן פעולה, CSN, כתובת MAC ב-Wi-Fi וכתובת Bluetooth.
מידע תוכנה – מאפשר לך לעיין בגרסת ה-Android, גרסת Kernel, מספר Build וגרסת תוכנה.
מידע משפטי – מאפשר לך לעיין במסמכים משפטיים עבור תוכנת LG, רישיונות קוד פתוח ומידע משפטי של Google.

על אודות גיבוי ושחזור נתוני התקן

- מומלץ ליצור ולשמור בקביעות קובץ גיבוי באחסון הפנימי, בייחוד לפני עדכון של פריט תוכנה. שמירת קובץ גיבוי עדכני בזיכרון האחסון עשויה לאפשר לך לשחזר נתוני התקן במקרה שההתקן שלך אובד, נגנב או ניזוק עקב בעיה לא צפויה.
- ישום גיבוי זה של LG נתמך בין טלפונים חכמים ומחשבי לוח של LG, גרסאות תוכנה או מערכת הפעלה אחרות. עקב כך, כשאתה קונה טלפונים חכמים ומחשבי לוח חדשים של LG, באפשרותך לגבות את נתוני ההתקן הנוכחי שלך בהתקן החדש אם ישום הגיבוי של LG טעון מראש בטלפונים החכמים ומחשבי הלוח שלך, תוכל לגבות ולשחזר את רוב הנתונים שלך, כולל יישומים מותקנים מראש ויישומים שהורדת, סימניות, רשומות לוח שנה, אנשי קשר, הגדרות מסך המסך הראשי והגדרות מערכת. תוכל גם:
- לבצע גיבוי ידני של ההתקן.
 - לשחזר נתוני התקן.

אזהרה! כדי להגן מפני כיבוי לא צפוי במהלך פעולות הגיבוי או השחזור עקב סוללה חלשה מדי, דאג שהסוללה תהיה תמיד טעונה באופן מלא.

גיבוי LG של נתוני מחשב הלוח

- 1 מתוך המסך הראשי, הקש על **יישומים**  < **הגדרות**  < **גיבוי ואיפוס** < **שירות LG Backup** < גיבוי.
- 2 במסך 'מיקום גיבוי', גע באחסון פנימי או כרטיס זיכרון, ולאחר מכן הקש על **הבא**.
- 3 סמן את תיבת הסימון עבור הפריטים שברצונך לגבות ובחר באפשרות **הבא**.
- 4 קרא את המידע על המסך, ולאחר מכן הקש על **התחל**.
- 5 לאחר שבוצע גיבוי עבור כל הקבצים שבחרת, תופיע ההודעה **הגיבוי הושלם**.

שחזור נתוני מחשב לוח

הערה: כל הקבצים המאוחסנים במחשב הלוח נמחקים לפני שחזור קובץ הגיבוי. הקפד להעתיק את קובץ הגיבוי למיקום אחר.

- 1 מתוך המסך הראשי, הקש על **יישומים**  < **הגדרות**  < **גיבוי ואיפוס** < **שירות LG Backup** < **שחזור** וניהול קבצים.
- 2 במסך שחזור, בחר קובץ גיבוי המכיל את הנתונים שברצונך לשחזר.
- 3 בחר בתיבת הסימון לצד הפריט שברצונך לשחזר, ולאחר מכן בחר באפשרות **הבא** כדי לשחזר אותו במחשב הלוח.

הערה: לידיעתך, נתוני מחשב הלוח יוחלפו בתוכן של הגיבוי.

- 4 אם קובץ הגיבוי מוצפן, הקלד את הסיסמה שיצרת כדי להצפין אותו.
- 5 לאחר שכל הקבצים שנבחרו שוחזרו, מחשב הלוח יופעל מחדש באופן אוטומטי.

הערה: באפשרותך להגדיר את האפשרות **נעילת קובצי גיבוי בעת יצירת גיבוי** כדי להצפין את קובצי הגיבוי שלך להגנה מוגברת.

במסך הראשי של גיבוי LG, גע ב**סמל התפריט**  < **הגדרת סיסמה** והזן סיסמה ורמז למקרה שתשכח את הסיסמה שלך. לאחר שהגדרת סיסמה, עליך להזין אותה בכל פעם שברצונך לבצע גיבוי/שחזור.

עדכון תוכנת מחשב הלוח

תכונה זו מאפשרת לעדכן בצורה נוחה את הקושחה של מחשב הלוח לגרסה האחרונה מהאינטרנט ללא צורך לבקר במרכז שירות. למידע נוסף על השימוש בפונקציה זו, בקר באתר: <http://www.lg.com>
מאחר שעדכון הקושחה של מחשב הלוח מחייב את תשומת לבו המלאה של המשתמש במשך כל תהליך העדכון, אנא הקפד לקרוא את כל ההוראות וההערות שיופיעו בכל שלב ושלב לפני שתתקדם הלאה. שים לב שהסרת כבל ה-USB או הסוללה במהלך השדרוג עלולה לגרום לנזק חמור במחשב הלוח.

עדכון תוכנת מחשב הלוח של LG באופן אלחוטי (OTA)

תכונה זו מאפשרת לך לעדכן את הקושחה של מחשב הלוח שלך לגרסה חדשה יותר בנוחות, דרך OTA, מבלי לחבר את כבל ה-USB להעברת נתונים. תכונה זו זמינה רק בתנאי ש-LG תהפוך את הגרסה החדשה של הקושחה לזמינה בהתקן שברשותך. תחילה, תוכל לבדוק את גרסת התוכנה במחשב הלוח:
מתוך המסך הראשי, הקש על **יישומים** > **הגדרות** > **אודות הטבלט** > **מידע תוכנה**.
כדי לבצע את עדכון התוכנה במחשב הלוח, מתוך המסך הראשי, הקש על **יישומים** > **הגדרות** > **אודות הטבלט** > **מרכז עדכונים** > **עדכון תוכנה** > **חפש עדכונים כעת**.

הערה: LG שומרת לעצמה את הזכות, על פי שיקול דעתה הבלעדי, להעמיד את עדכוני הקושחה לרשות דגמים נבחרים בלבד ואינה ערבה לזמינות הגרסה החדשה של הקושחה לכל דגמי מחשב הלוח.

הערה: ייתכן שהנתונים האישיים שלך - לרבות פרטי חשבון Google וכל חשבון אחר, נתונים והגדרות של המערכת/היישומים שלך, יישומים שהורדו ורישיון ה-DRM שלך - יאבדו בתהליך עדכון התוכנה של ההתקן. לפיכך, LG ממליצה לגבות את הנתונים האישיים לפני שתעדכן את תוכנת מחשב הלוח. LG לא תישא באחריות לאובדן נתונים אישיים כלשהם.

האביזרים הבאים זמינים לשימוש עם מחשב הלוח שלך. (האביזרים המתוארים להלן עשויים להיות אופציונליים.)

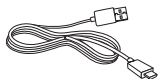

כבל USB

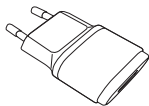

מתאם נסיעות



מדריך להתחלה מהירה

הערה:

- השתמש תמיד באביזרים מקוריים של LG. שימוש באביזרים שאינם מקוריים עלול לבטל את האחריות.
- סוג האביזרים עשוי להשתנות מאזור לאזור.

בפרק זה מוצגות מספר בעיות שאתה עלול להיתקל בהן במהלך השימוש במחשב הלוח. בעיות מסוימות יצריכו פנייה לספק השירות, אך את רובן תוכל לפתור בקלות בעצמך.

הודעה	גורמים אפשריים	אפשרויות לתיקון הבעיה
לא ניתן להגדיר יישומים	הוא לא נתמך על-ידי ספק השירות או שנדרש רישום עבורו.	פנה אל ספק השירות.
שגיאת טעינה	הסוללה לא נטענה.	טען את הסוללה.
	הטמפרטורה החיצונית גבוהה או נמוכה מדי.	ודא שמחשב הלוח נטען בטמפרטורה הרגילה.
	בעיית מגעים	בדוק את המטען ואת החיבור שלו למחשב הלוח.
	אין מתח	חברו את המטען לשקע אחר.
	המטען פגום	החליף את המטען.
מטען לא מתאים	השתמש רק באביזרים מקוריים של LG.	
לא ניתן לקבל/ לשלוח תמונות	הזיכרון מלא	מחק חלק מהתמונות השמורות במחשב הלוח.
הקבצים אינם נפתחים	אין תמיכה בתבנית הקובץ	בדוק את תבניות הקובץ הנתמכות.
אין צליל	מצב רטט	בדוק את מצב ההגדרות בתפריט הצליל כדי לוודא שאינך במצב רטט או שקט.

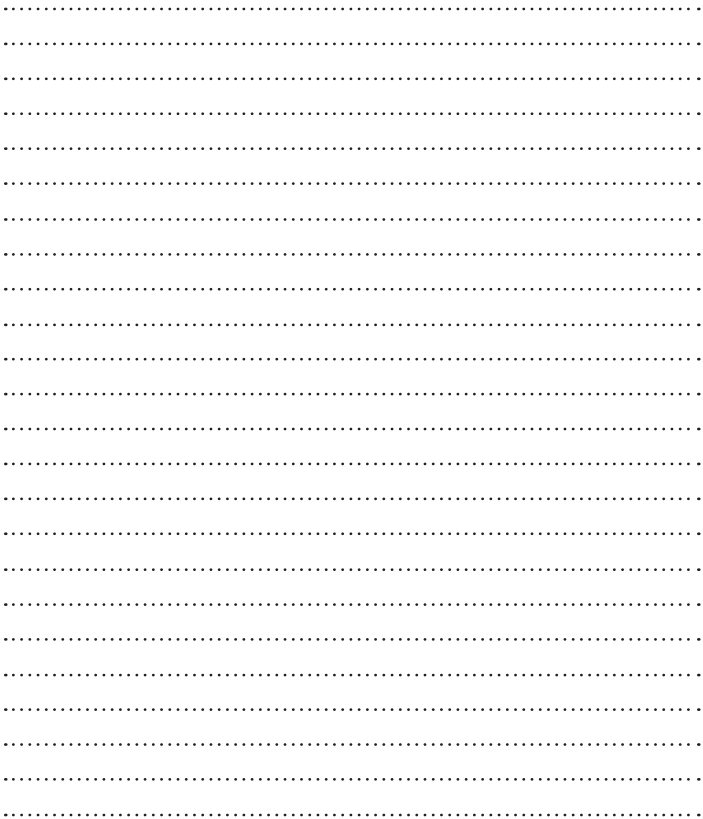



ENGLISH

User Guide



- Screen displays and illustrations may differ from those you see on actual device.
- Some of the contents of this guide may not apply to your device, depending on the software and your service provider. All information in this document is subject to change without notice.
- This device is not suitable for people who have a visual impairment due to the touch screen keyboard.
- Copyright ©2015 LG Electronics, Inc. All rights reserved. LG and the LG logo are registered trademarks of LG Group and its related entities. All other trademarks are the property of their respective owners.
- Google™, Google Maps™, Gmail™, YouTube™, Hangouts™ and Google Play™ are trademarks of Google, Inc.

Table of contents

About this user guide	5	Pinch-to-Zoom	30
About this user guide	5	Rotate the screen.....	30
Trademarks.....	5	Home screen	30
DivX HD	6	Customizing the Home screen.....	32
Guidelines for safe and efficient use	7	Opening, switching, and stopping apps	32
Important notice	16	Using Dual window	33
Getting to know your device	20	Customizing app icons on the Home screen.....	34
Tablet Overview.....	20	Hiding items on the Home screen	35
Charging your tablet	22	Quick access	35
Optimizing Battery Life	23	Notifications	35
To extend the life of your battery	23	Accessing notifications.....	36
To view the battery charge level.....	24	Quick Settings on the Notifications Panel.....	36
To monitor and control what uses the battery.....	24	To rearrange Quick Setting options on the Notification Panel.....	37
Inserting a microSD card	24	QSlide apps on the Notifications Panel.....	37
Removing the microSD card	25	Using the QSlide apps.....	37
Formatting the microSD card	26	Notification icons on the Status Bar..	37
Locking and unlocking the screen	26	Multiple Users	39
Turning the screen on using the KnockON feature	27	QSlide	40
Unlocking your screen using the Knock Code feature.....	27	Capturing a Screenshot	42
Your Home screen	29	Using QuickMemo+ to capture a screenshot	42
Touch screen tips	29	Using Capture plus to capture a screenshot	42
Tap or touch.....	29	Text Input Methods	43
Touch and hold.....	29	Enter suggested words	43
Drag.....	29	Split keyboard using gesture	44
Swipe or slide.....	30	To change the keyboard height	44
Double-tap.....	30		

To change the bottom row keys	44	PC connections with a USB cable for Mac OS X users.....	53
Entering special characters.....	44		
Google account setup.....	45	Contacts	54
Connecting to Networks and Devices	46	Searching for a contact	54
Wi-Fi	46	Adding a new contact	54
Connecting to Wi-Fi networks.....	46	Favorite Contacts.....	54
Turning Wi-Fi on and connecting to a Wi-Fi network.....	46	Creating a group.....	55
Bluetooth	47	E-mail	56
Turning on Bluetooth and pairing up your tablet with a Bluetooth device....	47	Managing an email account.....	56
Send data using the Bluetooth feature.....	48	Working with account folders	57
Receive data using the Bluetooth feature.....	48	Composing and sending email.....	57
SmartShare	49	Receiving emails.....	57
Enjoying the content via a variety of devices	49	Entertainment.....	58
Playing/Sending.....	49	Camera	58
Enjoying the content from Nearby devices	49	Getting to know the viewfinder	58
Connecting devices	49	Using the advanced settings.....	59
Searching other devices.....	50	Taking a photo.....	59
Using the content from the Cloud	50	To zoom in or out.....	59
Using the Cloud	50	Gesture shot.....	60
QPair	50	Once you've taken a photo.....	60
PC connections with a USB cable.....	52	Viewing your saved photos	61
Transferring music, photos and videos using the Media device (MTP) mode.....	52	Recording a video.....	62
Synchronize with Windows Media Player	52	Watching your saved videos.....	62
		Gallery	63
		Viewing pictures	63
		Playing videos.....	64
		Deleting images and videos.....	64
		Setting as wallpaper.....	64
		Slideshow.....	64
		Video	65
		Playing a video	65

Music	66	Settings	84
Transfer music using Media device (MTP).....	66	Access the Settings menu	84
Playing a song.....	67	WIRELESS NETWORKS	84
Tools	69	DEVICE	86
QuickMemo+.....	69	PERSONAL	91
QuickRemote	71	SYSTEM	93
Alarm.....	72	LG Backup	97
Calculator	73	About backing up and restoring device data	97
Calendar	73	Backup your tablet data.....	98
Tasks.....	74	Restoring tablet data	98
File Manager	75	Tablet software update	100
Voice Recorder.....	76	Tablet software update	100
POLARIS Office 5	77	LG tablet software update via Over-the-Air (OTA).....	100
Google+.....	78	Accessories	102
LG SmartWorld	78	Troubleshooting	103
The Web	80		
Internet	80		
Opening a page	80		
Bookmarks.....	81		
History.....	81		
Using Reader mode	81		
Using QSlide.....	81		
Download files	81		
Chrome	81		
Viewing web pages	82		
Opening a page	82		
Searching the web by voice.....	82		
Syncing with other devices.....	82		
Adding and viewing bookmarks	83		
Chrome Options menu	83		

About this user guide

About this user guide

- Before using your device, please carefully read this manual. This will ensure that you use your device safely and correctly.
- Some of the images and screenshots provided in this guide may appear differently on your tablet.
- Your content may differ from the final product, or from software supplied by service providers or carriers. This content may be subject to change without prior notice. For the latest version of this manual, please visit the LG website at www.lg.com.
- Your device's applications and their functions may vary by country, region, or hardware specifications. LG cannot be held liable for any performance issues resulting from the use of applications developed by providers other than LG.
- LG cannot be held liable for performance or incompatibility issues resulting from edited registry settings being edited or operating system software being modified. Any attempt to customize your operating system may cause the device or its applications to not work as they should.
- Software, audio, wallpaper, images, and other media supplied with your device are licensed for limited use. If you extract and use these materials for commercial or other purposes is, you may be infringing copyright laws. As a user, you are fully and entirely responsible for the illegal use of media.
- Additional charges may be applied for data services, such as messaging, uploading and downloading, auto-syncing, or using location services. To avoid additional charges, select a data plan that is suitable for your needs. Contact your service provider to obtain additional details.

Trademarks

- LG and the LG logo are registered trademarks of LG Electronics.
- All other trademarks and copyrights are the property of their respective owners.



ABOUT DIVX VIDEO: DivX® is a digital video format created by DivX, LLC, a subsidiary of Rovi Corporation. This is an official DivX Certified® device that has passed rigorous testing to verify that it plays DivX video. Visit divx.com for more information and software tools to convert your files into DivX videos.

ABOUT DIVX VIDEO-ON-DEMAND: This DivX Certified® device must be registered in order to play purchased DivX Video-on-Demand (VOD) movies. To obtain your registration code, locate the DivX VOD section in your device setup menu. Go to vod.divx.com for more information on how to complete your registration.

DivX Certified® to play DivX® video up to HD 720p, including premium content.

DivX®, DivX Certified® and associated logos are trademarks of Rovi Corporation or its subsidiaries and are used under license.

OPEN SOURCE SOFTWARE NOTICE INFORMATION

To obtain the source code under GPL, LGPL, MPL, and other open source licenses, that is contained in this product, please visit <http://opensource.lge.com>.

In addition to the source code, all referred license terms, warranty disclaimers and copyright notices are available for download.

LG Electronics will also provide open source code to you on CD-ROM for a charge covering the cost of performing such distribution (such as the cost of media, shipping, and handling) upon email request to opensource@lge.com. This offer is valid for three (3) years from the date on which you purchased the product.

Guidelines for safe and efficient use

Please read these simple guidelines. Not following these guidelines may be dangerous or illegal.

Should a fault occur, a software tool is built into your device that will gather a fault log. This tool gathers only data specific to the fault, such as signal strength and applications loaded. The log is used only to help determine the cause of the fault. These logs are encrypted and can only be accessed by an authorized LG Repair centre should you need to return your device for repair.

Exposure to radio frequency energy

Radio wave exposure and Specific Absorption Rate (SAR) information.

This tablet device model LG-V700 has been designed to comply with applicable safety requirements for exposure to radio waves. These requirements are based on scientific guidelines that include safety margins designed to assure the safety of all persons, regardless of age and health.

- The radio wave exposure guidelines employ a unit of measurement known as the Specific Absorption Rate (SAR). Tests for SAR are conducted using standardised methods with the device transmitting at its highest certified power level in all used frequency bands.
- While there may be differences between the SAR levels of various LG device models, they are all designed to meet the relevant guidelines for exposure to radio waves.
- The SAR limit recommended by the International Commission on Non-ionizing Radiation Protection (ICNIRP) is 2 W/kg averaged over 10 g of tissue.

- The highest SAR value for this device when worn on the body, as described in this user guide, is 0.656 W/kg.
- This device meets RF exposure guidelines when used either in the normal use position against the ear or when positioned at least 0.00 cm away from the body. When a carry case, belt clip or holder is used for body-worn operation, it should not contain metal and should position the product at least 0.00 cm away from your body.

In order to transmit data files or messages, this device requires a quality connection to the network. In some cases, transmission of data files or messages may be delayed until such a connection is available. Ensure the above separation distance instructions are followed until the transmission is completed.

Product care and maintenance

WARNING

Notice for Battery replacement

- For your safety, do not remove the battery incorporated in the product. If you need to replace the battery, take it to the nearest authorized LG Electronics service point or dealer for assistance.
- Li-Ion Battery is a hazardous component which can cause injury.
- Battery replacement by non-qualified professional can cause damage to your device.

WARNING

Only use batteries, chargers and accessories approved for use with this particular device model. The use of any other types may invalidate any approval or warranty applying to the device and may be dangerous.

- Do not disassemble this unit. Take it to a qualified service technician when repair work is required.
- Repairs under warranty, at LG's discretion, may include replacement parts or boards that are either new or reconditioned, provided that they have functionality equal to that of the parts being replaced.
- Keep away from electrical appliances such as TVs, radios and personal computers.
- The unit should be kept away from heat sources such as radiators or cookers.
- Do not drop.
- Do not subject this unit to mechanical vibration or shock.
- Switch off the device in any area where you are required to by special regulations. For example, do not use your device in hospitals as it may affect sensitive medical equipment.
- Do not handle the device with wet hands while it is being charged. It may cause an electric shock and can seriously damage your device.
- Do not charge a device near flammable material as the device can become hot and create a fire hazard.
- Use a dry cloth to clean the exterior of the unit (do not use solvents such as benzene, thinner or alcohol).
- Do not charge the tablet when it is on soft furnishings.
- The device should be charged in a well ventilated area.
- Do not subject this unit to excessive smoke or dust.

- Do not keep the device next to credit cards or transport tickets; it can affect the information on the magnetic strips.
- Do not tap the screen with a sharp object as it may damage the tablet.
- Do not expose the device to liquid or moisture.
- Use accessories like earphones cautiously.
- Do not use, touch or attempt to remove or fix broken, chipped or cracked glass. Damage to the glass display due to abuse or misuse is not covered under the warranty.
- Your tablet is an electronic device that generates heat during normal operation. Extremely prolonged, direct skin contact in the absence of adequate ventilation may result in discomfort or minor burns. Therefore, use care when handling your device during or immediately after operation.
- If your device gets wet, immediately unplug it to dry off completely. Do not attempt to accelerate the drying process with an external heating source, such as an oven, microwave or hair dryer.
- The liquid in your wet device, changes the color of the product label inside your device. Damage to your device as a result of exposure to liquid is not covered under your warranty.
- Use your tablet in temperatures between 0 °C and 40 °C, if possible. Exposing your device to extremely low or high temperatures may result in damage, malfunction, or even explosion.

Efficient device operation

Electronics devices

All tablet device may receive interference, which could affect performance.

- Do not use your tablet device near medical equipment without requesting permission. Avoid placing the tablet over pacemakers, for example, in your breast pocket.
- Some hearing aids might be disturbed by tablet device.
- Minor interference may affect TVs, radios, PCs etc.

Road safety

Check the laws and regulations on the use of tablet device in the area when you drive.

- Do not use a hand-held device while driving.
- Give full attention to driving.
- RF energy may affect some electronic systems in your vehicle such as car stereos and safety equipment.
- When your vehicle is equipped with an air bag, do not obstruct with installed or portable wireless equipment. It can cause the air bag to fail or cause serious injury due to improper performance.
- If you are listening to music whilst out and about, please ensure that the volume is at a reasonable level so that you are aware of your surroundings. This is of particular importance when near roads.

Avoid damage to your hearing

NOTE: Excessive sound pressure from earphones and headphones can cause hearing loss.



To prevent possible hearing damage, do not listen at high volume levels for long periods

- Damage to your hearing can occur if you are exposed to loud sound for long periods of time. We therefore recommend that you do not turn on or off the tablet close to your ear. We also recommend that music volumes are set to a reasonable level.
- When using headphones, turn the volume down if you cannot hear the people speaking near you, or if the person sitting next to you can hear what you are listening to.

Glass Parts

Some parts of your tablet device are made of glass. This glass could break if your device is dropped on a hard surface or receives a substantial impact. If the glass breaks, do not touch or attempt to remove it. Stop using your device until the glass is replaced by an authorised service provider.

Blasting area

Do not use the tablet where blasting is in progress. Observe restrictions and follow any regulations or rules.

Potentially explosive atmospheres

- Do not use your tablet at a refueling point.
- Do not use near fuel or chemicals.
- Do not transport or store flammable gas, liquid or explosives in the same compartment of your vehicle as your tablet device or accessories.

In aircraft

Wireless devices can cause interference in aircraft.

- Turn your tablet off before boarding any aircraft.
- Do not use it on the ground without permission from the crew.

Children

Keep the device in a safe place out of the reach of small children. It includes small parts which may cause a choking hazard if detached. This device also contains an internal battery that can be hazardous if the device is not used or maintained properly.

Battery information and care

- You do not need to completely discharge the battery before recharging. Unlike other battery systems, there is no memory effect that could compromise the battery's performance.
- Use only LG batteries and chargers. LG chargers are designed to maximise the battery life.

- Do not disassemble or short-circuit the battery.
- Recharge the battery if it has not been used for a long time to maximise usability.
- Do not expose the battery charger to direct sunlight or use it in high humidity, such as in the bathroom.
Do not leave the device in hot or cold places, as this may deteriorate battery performance.
- There is risk of explosion if the battery is replaced with an incorrect type.
- Dispose of used batteries according to the manufacturer's instructions. Please recycle when possible. Do not dispose as household waste.
- If you need to replace the battery, take it to the nearest authorised LG Electronics service point or dealer for assistance.
- Always unplug the charger from the wall socket after the tablet is fully charged to save unnecessary power consumption of the charger.
- Actual battery life will depend on network configuration, product settings, usage patterns, battery and environmental conditions.
- Make sure that no sharp-edged items such as animal's teeth or nails, come into contact with the battery. This could cause a fire.

How to update your tablet

Access to latest firmware releases, new software functions and improvements.

- Update your tablet without a PC: Select **Update Center**  > **Software Update** > **Check now for update**.
- Update your tablet by connecting it to your PC.

For more information about using this function, please visit <http://www.lg.com/common/index.jsp> and select the country and language.

DECLARATION OF CONFORMITY

Hereby, **LG Electronics** declares that this **LG-V700** product is in compliance with the essential requirements and other relevant provisions of Directive **1999/5/EC**. A copy of the Declaration of Conformity can be found at <http://www.lg.com/global/declaration>

Important notice



Please read this before you start using your tablet!

Please check to see whether any problems you encountered with your tablet are described in this section before taking the tablet in for service or calling a service representative.

1. Tablet Memory

You need to check your tablet memory and delete some data, such as applications, to make more memory available.

To uninstall applications:

- 1 Tap  >  > **Apps** tab > **Settings**  > **Apps**.
- 2 Once all of the applications appear, select the application you want to uninstall.
- 3 Tap **Uninstall** and **OK** to confirm.

2. Before installing an open source application and operating system (OS)



WARNING

If you install and use an OS other than the one provided by the manufacturer it may cause your tablet to malfunction. In addition, your tablet will no longer be covered by the warranty.

WARNING

To protect your tablet and personal data, only download applications from trusted sources, such as Play Store. If there are improperly installed applications on your tablet, the tablet may not work normally or a serious error may occur. You must uninstall those applications and all associated data and settings from the tablet.

3. Using a Screen Lock

Set an screen lock to secure your tablet. Tap  >  > **Apps** tab > **Settings**  > **Display** > **Lock screen** > **Select screen lock** and select a desired screen lock from **Swipe**, **Knock Code**, **Pattern**, **PIN** and **Password**. You can create a Backup PIN as a safety measure in case you forget your screen lock.

Caution: Create or sign into a Google account before setting a screen lock and remember the Backup PIN you created when creating your screen lock.

WARNING

Precautions to take when using a screen lock.

It is very important to remember the screen lock you set. You will not be able to access your tablet if you use an incorrect screen lock 5 times. You have 5 opportunities to enter your unlock pattern, PIN or password. If you have used all 5 opportunities, you can try again after 30 seconds.

When you can't recall your Pattern, PIN or Password:

< If you have forgotten your pattern >

If you logged in to your Google account on the tablet but failed to enter the correct pattern 5 times, tap the **Forgot pattern?** button at the bottom of the screen. You are then required to log in with your Google Account or you have to enter the Backup PIN which you entered when creating your Pattern Lock.

If you have not created a Google account on the tablet or you forgot the Backup PIN, you have to perform a hard reset.

< If you have forgotten your PIN or Password >





If you forget your PIN or Password, you will need to perform a hard reset.







Caution: If you perform a hard reset, all user applications and user data will be deleted.

NOTE: If you have not logged into your Google Account and have forgotten your Pattern, you will need to enter your Backup PIN.

4. Using the Hard Reset (Factory Reset)

If your tablet does not restore to its original condition, use a Hard Reset (Factory Reset) to initialize it.

- 1 Turn the tablet off.
- 2 Press and hold the **Volume Down Key**  first, then press and hold the **Power/Lock Key**  on the right side of the tablet until the LG logo is displayed.
- 3 Release all of the keys when the LG logo is displayed.
- 4 Immediately press and hold the **Power/Lock Key**  + **Volume Down Key**  at the same time.

- 5 Release all keys when the Factory hard reset screen is displayed.
- 6 Press either of the **Volume Keys**   to move the cursor to **Yes**, then press the **Power/Lock Key**  to continue.
- 7 Press either of the **Volume Keys**   to move the cursor to **Yes** once again, then press the **Power/Lock Key**  to confirm.
- 8 Your device will perform a hard reset.

WARNING

If you perform a Hard Reset, all user applications, user data and DRM licenses will be deleted. Please remember to backup any important data before performing a Hard Reset.

5. When the screen freezes

If the screen freezes or the tablet does not respond when you try to operate it: Press and hold the **Power/Lock Key**  for over 8 seconds until the LG logo is displayed to restart your tablet. If it still does not work, please contact the service center.

Getting to know your device

Tablet Overview

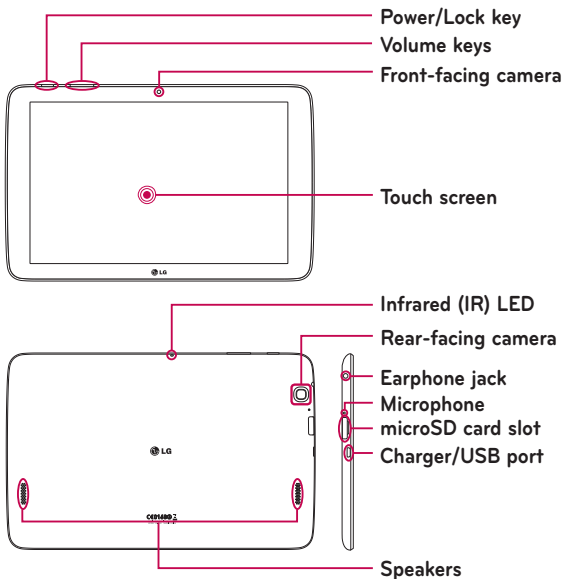



NOTE: Make sure that the microphone is not blocked when recording a video or audio clip.

Front-facing camera	Use to take pictures and record videos of yourself. You can also use this for video chatting. Keep it clean for optimal performance.
Power/Lock key	Press to lock/unlock the screen. Press and hold to turn the tablet on/off, restart it, activate/deactivate airplane mode, and change the sound settings.
Volume keys	Allow you to adjust the media volumes. Press and hold both keys at the same time to access the QuickMemo+ feature.
Earphone jack	Allows you to plug in an optional headset for convenient, hands-free conversations. You can also plug in headphones to listen to music.
Infrared (IR) LED	Used as a sensor for the QuickRemote app.
microSD card slot	Insert a microSD Card for storing files such as music, videos and photos.
Microphone	Records your voice and allows use for voice-activated functions.
Charger/USB port	Allows you to connect the tablet and the USB cable for use with the charger adapter, your PC, or other compatible accessories.
Rear-facing camera	Use to take photos and record videos. Keep it clean for optimal performance.
Speakers	Use to listen to the audio from the selected function (e.g., music, videos, sound clips, etc.).

WARNING

Placing a heavy object on the tablet or sitting on it can damage the LCD and touch screen functions.

TIP!

- Tap the **Menu icon**  whenever you open an application to check what options are available.
- If the device is locked and does not work, press and hold the **Power/Lock Key**  for over 8 seconds until LG logo is displayed to restart your tablet. If it doesn't work, press and hold the **Power/Lock Key**  for over 15 seconds then the device will power off. When you turn on the device again, please do so after about 5 seconds.

Charging your tablet

A USB adapter, which is included with your tablet, is used to charge the battery. Before using your tablet for the first time, make sure the battery is fully charged.

NOTE: Your device has an internal rechargeable battery. For your safety, do not remove the battery incorporated in the product.

Warning! If the touch screen does not function while the tablet's in the process of charging, this may be due to an unstable power supply. If this occurs, disconnect the USB cable from the device or unplug the USB adapter from the power outlet.

- 1 Connect the USB adapter and USB cable.
- 2 Plug the USB cable (as shown below) into the tablet's Charger/USB port.
- 3 Plug the charger into an electrical socket.

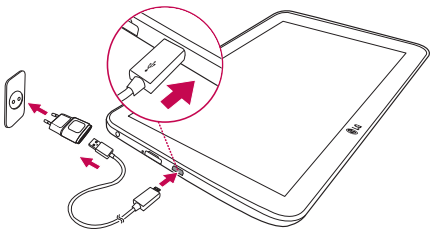

NOTE: The battery must be fully charged initially to improve battery lifetime.

Optimizing Battery Life



You can extend your battery's life between charges by turning off features that you don't need to run constantly in the background. You can also monitor how applications and system resources consume battery power.

To extend the life of your battery



- Turn off radio communications that you aren't using, such as Wi-Fi, Bluetooth, or GPS.
- Lower screen brightness and set a shorter screen timeout.

- Turn off automatic syncing for Gmail™, Calendar, Contacts, and other applications.
- Some applications you have downloaded may cause your battery power to be reduced.
- While using downloaded applications, check the battery charged level.

To view the battery charge level

- 1 From the Home screen, tap **Apps**  > **Settings**  > **About tablet** > **Battery**.
- 2 The battery status (charging or discharging) and level are displayed on the top menu of the screen.

To monitor and control what uses the battery

- 1 From the Home screen, tap **Apps**  > **Settings**  > **About tablet** > **Battery** > **Battery usage**.
- 2 The screen displays battery usage time and also lists applications or services using battery power from greatest amount to least.

Inserting a microSD card

Your device supports the use of microSD memory cards of up to 32 GB capacity. Multimedia contents can be saved in the microSD card.

- 1 Place your fingernail in the cutout and gently pull the memory card slot cover to remove it.



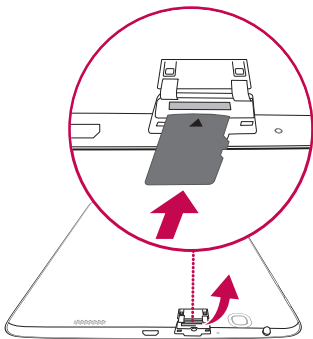

- 2 Insert the memory card into the slot with the contacts facing towards the screen. Carefully push the memory card slot cover into the tablet to close it.



Removing the microSD card



To safely remove the microSD card from your tablet, first you need to unmount it.

- 1 From the Home screen, tap **Apps**  > **Settings**  > **Storage** > **Unmount SD card**.
- 2 Open the microSD card tray and push the card in to release it.
- 3 Gently pull the microSD card from the slot.

Warning! Do not remove the microSD card without unmounting it first. Otherwise, it may damage the microSD card as well as your tablet, and the data stored on the microSD card may be corrupted.

Formatting the microSD card

Warning! All files stored on your microSD card are deleted when you format the card.

- 1 From the Home screen, tap **Apps**  > **Settings**  > **Storage**.
- 2 Tap **Erase SD card** (twice).
- 3 If you set an unlock pattern, enter it and tap **Erase everything**. The card will then be formatted and ready to use.

NOTE: If there is content on your microSD card, the folder structure may be different after formatting since all the files will have been deleted.

Locking and unlocking the screen

If you do not use the tablet for a while, the screen will be automatically turned off and locked. This helps to prevent accidental touches and saves battery power. When you are not using the your tablet, press the **Power/Lock Key**  to lock your tablet.

If there are any programs running when you lock your screen, they may be still running in Lock mode. It is recommended that you exit all programs before entering Lock mode to avoid unnecessary charges (e.g. web access, data communications).

To wake up your tablet, press the **Power/Lock Key** . The Lock screen will appear. Touch and slide the Lock screen in any direction to unlock your Home screen. The last screen you viewed will open.

Turning the screen on using the KnockON feature

The KnockON feature allows you to double-tap the screen to easily turn the screen on or off.

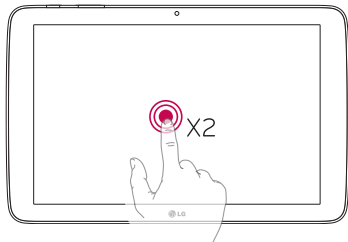



- Quickly double-tap the center of the screen to turn the screen on.
- Quickly double-tap the Status Bar, an empty area on the Home screen, or the Lock screen to turn the screen off.

Unlocking your screen using the Knock Code feature

The Knock Code feature allows you to create your own unlock code using a combination of knocks (or taps) on the screen.

- While the screen is off, tap the same sequence you established anywhere on the screen. The Home screen will be accessed directly.

To activate Knock Code feature

- 1 From the Home screen, tap **Apps**  > **Settings**  > **Display** > **Lock screen** > **Select screen lock** > **Knock Code**.
- 2 This opens a screen that will guide you through how to set your Knock Code. You have to create a backup PIN as a safety measure in case you forget your Knock Code.

Your Home screen

Touch screen tips

Here are some tips on how to navigate on your tablet.

NOTE:

- To select an item, touch the center of the icon.
- Do not press too hard; the touch screen is sensitive enough to pick up a light, yet firm touch.
- Use the tip of your finger to touch the option you want. Be careful not to touch any other keys.

Tap or touch

A single finger tap selects items, links, shortcuts and letters on the on-screen keyboard.

Touch and hold

Touch and hold an item on the screen by touching it and not lifting your finger until an action occurs. For example, to open a contact's available options, touch and hold the contact in the Contacts list until the context menu opens.

Drag

Touch and hold an item for a moment and then, without lifting your finger, move your finger on the screen until you reach the target position. You can drag items on the Home screen to reposition them.

Swipe or slide

To swipe or slide, quickly move your finger across the surface of the screen, without pausing when you first touch it (so you don't drag an item instead). For example, you can slide the screen up or down to scroll through a list, or browse through the different Home screen canvases by swiping from left to right (and vice versa).

Double-tap

Double-tap to zoom on a webpage or a map. For example, quickly double-tap a section of a webpage to adjust that section to fit the width of the screen. You can also double-tap to zoom in and out when viewing a picture and when using Maps. Double-tap a word to highlight it. Double-tap can also activate the KnockON feature to turn the touchscreen on or off.

Pinch-to-Zoom

Use your index finger and thumb in a pinching or spreading motion to zoom in or out when using the browser, Maps, or when browsing pictures.

Rotate the screen

From many applications and menus, the orientation of the screen adjusts to the device's physical orientation.

Home screen

Simply swipe your finger to the left or right to view the panels. You can customize each panel with apps, downloads, widgets and wallpapers.

The Quick Keys are available at the bottom part of the Home screen and provide easy, one-touch access to the functions you use the most.

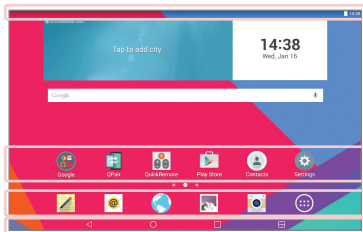

Status Bar – Shows device status information, including the time, Wi-Fi signal strength, battery status, and notification icons.

Application icons – Tap an icon (application, widget, folder, etc.) to open and use it.

Quick Keys – Provide easy, one-touch access to the functions used most often.

Dual window Key – Tap to change to dual window mode. It allows you to manage two different apps at the same time by splitting the screen in two.

Recent Apps Key – Tap to display recently used applications. You can also touch and hold it to display the Menu options in applications.

Home Key – Returns to the Home screen (or returns to your default Home screen canvas from any of the Home screen extension canvases). Touch and hold it to access Google Now.

Back Key – Returns to the previous screen. Also closes pop-up items such as menus, dialog boxes, and the on-screen keyboard. Touch and hold it to access Dual window.

Customizing the Home screen

You can customize your Home screen by adding apps, downloads, widgets or wallpapers. For more convenience using your tablet, add your favorite apps and widgets to the Home screen.

To add items on your Home screen:

- 1 Touch and hold the empty part of the Home screen.
- 2 Tap the **Apps** or **Widgets** tab.
- 3 Drag the desired item to the desired location and lift your finger.

To remove an item from the Home screen:

Touch and hold the icon you want to remove, drag it to , and lift your finger.

TIP! To add an application icon to the Home screen from the Apps screen, touch and hold the application you want to add and drag it to the desired location.

TIP! You can add several app icons in a folder. Drop one app icon over another one on a Home screen, and a folder will be created.

Opening, switching, and stopping apps

Tap  to display recently used applications. You can keep multiple apps running at the same time, and switch between several open apps. You can also manually stop apps from running.





Using Dual window

The Dual window feature splits the screen to enable multi-tasking, drag and drop interaction, auto-linking and recently used apps.



- 1 Touch  to split the screen or touch and hold the  until the app list is displayed.



- 2 Touch or drag an app icon to the desired space.
- 3 Tap  to display the following options. You can also drag the tabs to change the size of the windows.

	Switch the two screens.
	Display the apps list.
	Full screen view.
	Close the apps.

To disable the Dual window feature

- 1 Tap  > **Apps**  > **Settings**  > **Dual window**.
- 2 Tap the Dual window switch to toggle it **OFF**.

TIP! You can launch two Internet apps at the same time.

Customizing app icons on the Home screen

You can customize each application icon with images from your Gallery.

- 1 Touch and hold an application icon until it's unlocked from its current position. Then drop it on the screen. The editing  icon will appear in the upper right corner of the application.
- 2 Tap the application icon again and select the desired icon design and tap **OK**. Or tap **Add new** and adjust the icon size, then select an image from your Gallery.

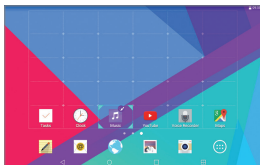

To view other Home screen panels

- Swipe (or flick) your finger left or right across the Home screen.
- Pinch in on the Home screen to display the mini panel view, then tap the Home screen panel you want to view.



Hiding items on the Home screen

You can see the wallpaper without items on the Home screen by pinching out. Pinch in or tap the **Back Key**  to see applications and widgets again.

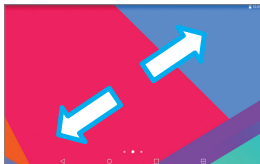

Quick access

To view the quick access items, touch anywhere in the front key area and drag up. The following options are available: Google Now.



Notifications

Notifications alert you to the arrival of new messages, calendar events, and alarms, as well as to ongoing events, such as downloads.

From the Notifications Panel, you can view your tablet's current status and pending notifications. When a notification arrives, its icon appears at the top of the screen. Icons for pending notifications appear on the left, and system icons showing things like Wi-Fi or battery strength on the right.

Pending notifications

System notifications

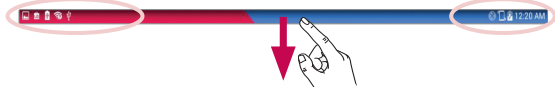

Accessing notifications

Swipe the Status Bar down to open the Notifications Panel and access notifications. To close the Notifications Panel, swipe the bar that is at the bottom of the screen upwards.

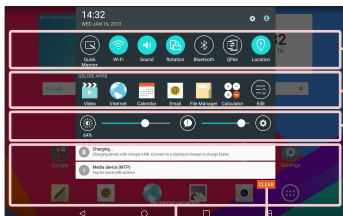

Quick Settings Bar – Swipe to the right or left to scroll through the list. Tap an icon to activate/deactivate the feature.

QSLIDE APPS – Tap a QSlide app to open it as a small window on your screen. Tap  to remove, add, or rearrange QSlide apps.

Slide to the left and right to adjust the screen brightness and volume.

Clear Button – Tap here to clear your list of event-based notifications.



Tap a notification to open it.

Quick Settings on the Notifications Panel

Use the Quick Settings to easily toggle function settings like Wi-Fi. The Quick Settings are located at the top of the Notifications Panel.

NOTE: Touch and hold an icon in the Quick Settings Bar to view the function's settings menu.

To rearrange Quick Setting options on the Notification Panel

Open the Notifications Panel, swipe the Quick Settings to the left, and tap . To rearrange items, drag  to the desired location. To add more icons, checkmark the desired functions.

QSlide apps on the Notifications Panel

QSlide apps are displayed in a bar on the Notifications Panel below the Quick Settings Bar. These icons provide a quick, convenient way to multi-task on the same screen (similar to picture-in-picture on a TV). QSlide displays a small application window on the screen that can be moved, resized, or made transparent.

















NOTE: You can remove the QSlide apps bar by tapping the QSlide icon in the Quick Settings bar.



Using the QSlide apps

Tap any of the QSlide apps in the bar to activate it. When activated, the QSlide feature opens the application in a window in the foreground, allowing you to access other applications in the background. You can open up to two QSlide windows at a time.

Notification icons on the Status Bar

The icons listed in the table below are some of the most common ones.

Icon	Description
	Airplane mode
	Connected to a Wi-Fi network
	Wired headset connected
	Bluetooth is on
	System warning
	Vibrate mode is on
	Silent mode is on
	Battery fully charged
	Battery is charging
	Content sharing is on
	Downloading data
	Uploading data
	An alarm is set
	GPS is on
	Data is syncing
	New Gmail message
	New Hangouts message

	A song is currently playing
	Tablet is connected to PC via USB cable
	Battery saver mode is on

Multiple Users

Only one tablet owner ID can be created, but multiple user IDs can be added so that others can log in and use the tablet independently. Each user can configure their own tablet settings, use their own storage space, and have their own app update privileges.

Tablet owner privileges



- Only the tablet owner ID can add a new user log in ID and remove user IDs.
- The tablet owner can't uninstall any of the user's apps, but can uninstall the user's ID.

Multiple tablet user limitations

- All users share the same battery, internal memory, and data usage with all of the other users.
- The language settings set by one user apply to all of the other users.
- Each user can configure and use only their own content and data (e.g., Home screen settings, Sound settings, etc.).
- Any user can accept updated app permissions on the behalf of all of the other users.
- Alarms will sound at the set time each user activated the alarm(s).

- Messages and scheduled calendar events will be sent to notify the specified user ID only.
- Once a user starts printing a document using Mobile Print, the print job will continue even if the user ID is changed.
- Data transfer (except Play Store), download, multimedia play, and communication services will stop if the user ID is changed.

To add a new user on your tablet

- 1 From the Home screen, tap **Apps**  > **Settings**  > **Users** > **Add user**.
- 2 Select the type of user you want to add.
 - **User:** Users have their own apps and content.
 - **Restricted User:** You can restrict access to apps and content from your account.
- 3 The setup wizard opens to help you add a new user. Touch **Set up now**.
 - After creating a new user, that person needs to go through the setup process upon their first login.

To switch users

- 1 Pull down the Status bar at the top of the screen.
- 2 Touch the user icon  to show user switching panel.
- 3 Touch one of the user icons on the screen. Choose from the owner name or any other user names you created.

QSlide

The QSlide function enables an overlay window on your tablet's display for easy multi-tasking. QSlide windows can be opened from the **QSLIDE APPS** bar on the Notifications Panel, or directly from the applications that support the QSlide function.

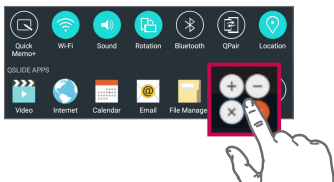

Open the Notifications Panel and tap the desired app from the **QSLIDE APPS** section.

OR







While using an application that supports QSlide, tap . The function will be displayed continuously as a small window on your screen.

Using QSlide

The QSlide function opens the associated app in a window in the foreground, allowing you to access other apps in the background. It's displayed continuously on the screen until you close it.





1		Tap to run QSlide.
2		Tap to exit QSlide and return to full window.
3		Tap to adjust the transparency.
4		Tap to close QSlide.
5		Tap to adjust the size.

NOTE: The QSlide function can support up to two windows at the same time. QSlide only supports the following applications: Video, Internet, Calendar, Email, File Manager, and Calculator.

Capturing a Screenshot

Press and hold the **Volume Down Key**  and **Power/Lock Key**  at the same time for 2 seconds to capture a screenshot of the current screen.

To view the captured image, go to **Apps**  > **Gallery**  > **Screenshots** folder.

Using QuickMemo+ to capture a screenshot

On the screen you want to capture, drag the Status Bar downward and select **QuickMemo+** .

OR

Press and hold both **Volume Keys**   at the same time.

Using Capture plus to capture a screenshot

This feature allows you to capture a portion of the screen in the default Internet browser.

- 1 Open the **Internet** app and navigate to the page you want to capture a screen shot of.
- 2 Tap the **Menu icon**  > **Capture plus**.
- 3 Adjust the blue box to the desired size, and then tap **Save**. The selected area is saved to the **Capture plus** folder in the Gallery.

Text Input Methods

The on-screen keyboard displays automatically on the screen when you need to enter text. To manually display the on-screen keyboard, simply tap a text field where you want to enter text.

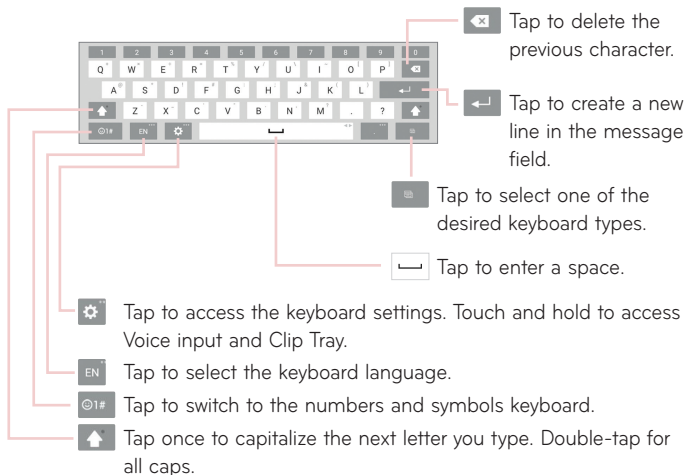

Enter suggested words

Enter text on the keyboard and the related word suggestions field appear. Tap on the suggested word at the top right or left above the keyboard to select the word.

Split keyboard using gesture

The split keyboard feature allows you to use both hands to type. Each half of the keyboard withdraws to the left and right of the screen. Place both thumbs on the keyboard and slide them outwards in opposite directions.

To change the keyboard height

Adjust height of keyboard to show more of the screen and to control keyboard more easily.

- Tap  > **Keyboard height and layout** > **Keyboard height in portrait** > Tap and drag the icon to adjust the keyboard height.

To change the bottom row keys

- Tap  > **Keyboard height and layout** > **QWERTY keyboard layout** > Tap and drag to add or delete keys or change the order.

NOTE: Only QWERTY, QWERTZ, AZERTY keyboards can be customized. This function dose not support some languages.

Entering special characters

The on-screen keyboard allows you to enter special characters (e.g. "á"). For example, touch and hold the desired key (for example, the "a" key). After the desired character appears, slide your finger over it and lift it off to enter it.

NOTE: A symbol at the top right corner of a key indicates that additional characters are available.

Google account setup

When you first turn on your tablet, you have the opportunity to activate the network, to sign into your Google Account and select how you want to use certain Google services.

To set up your Google account

- Sign into a Google Account from the prompted setup screen.

OR

- From the Home screen, tap **Apps**  > **Apps** tab > **Settings**  > **Accounts & sync** > **Add account** > **Google**.

If you already have a Google account, enter your email address and tap **NEXT**. Otherwise, touch **OR CREATE A NEW ACCOUNT** and enter the necessary information to create a new Google Account.

Once you have set up your Google account on your tablet, your tablet automatically synchronizes with your Google account on the Web.

Your contacts, Gmail messages, Calendar events and other information from these applications and services on the Web are synchronized with your tablet. (This will depend on your synchronization settings.)

After signing in, you can use Gmail™ and take advantage of Google services on your tablet.

Connecting to Networks and Devices



Wi-Fi

With Wi-Fi, you can use high-speed Internet access within the coverage of the wireless access point (AP). Enjoy wireless Internet using Wi-Fi, without extra charges.

Connecting to Wi-Fi networks

To use Wi-Fi on your tablet, you need to access a wireless access point or 'hotspot'. Some access points are open and you can simply connect to them. Others are hidden or use security features; you must configure your tablet to be able to connect to them. Turn off Wi-Fi when you're not using it to extend the life of your battery.

Turning Wi-Fi on and connecting to a Wi-Fi network

- 1 From the Home screen, tap **Apps**  > **Apps** tab > **Settings**  > **Wi-Fi**.
- 2 Tap  to turn Wi-Fi on and start scanning for available Wi-Fi networks.
- 3 Tap **Search** to see a list of active and in-range Wi-Fi networks.
 - Secured networks are indicated by a lock icon.
- 4 Touch a network to connect to it.
 - If the network is secured, you are prompted to enter a password or other credentials. (Ask your network administrator for details)
- 5 The Status Bar displays icons that indicate your Wi-Fi status.

Bluetooth



You can use Bluetooth to send data by running a corresponding application, but not from the Bluetooth menu as on most other mobile phones and tablets.

NOTE:

- LG is not responsible for the loss, interception or misuse of data sent or received via the Bluetooth wireless feature.
- Always ensure that you share and receive data with devices that are trusted and properly secured. If there are obstacles between the devices, the operating distance may be reduced.
- Some devices, especially those that are not tested or approved by Bluetooth SIG, may be incompatible with your device.

Turning on Bluetooth and pairing up your tablet with a Bluetooth device

You must pair your device with another device before you connect to it.

- 1 From the Home screen, tap **Apps**  > **Apps** tab > **Settings**  > **Bluetooth**.
- 2 Tap the Bluetooth switch  to turn it on.
- 3 Tap the check box next to your tablet's name to make your tablet visible to other Bluetooth devices.

NOTE: To select the length of time that your device will be visible, tap the **Menu icon**  > **Visibility timeout**.

- 4 A list of available devices will be displayed. Tap the device you want to pair with from the list.

NOTE: Depending on the type of device, you may have to enter matching codes, confirm matching codes, or the devices may automatically pair.

- 5 Once pairing is successful, your tablet will connect to the other device.

NOTE: Your tablet doesn't support Handsfree Profile. Therefore, the use of call features with some of accessories, such as Bluetooth headsets or Bluetooth-enabled devices, may not be available for this device.

Send data using the Bluetooth feature

- 1 Open the item and tap .

OR

Touch and hold the item and select **Share**.

OR

Open the item and tap the **Menu icon**  > **Share**.

- 2 Tap **Bluetooth** to share via Bluetooth.

NOTE: The method for selecting an option may vary by data type.

- 3 Search for and pair with a Bluetooth-enabled device.



Receive data using the Bluetooth feature

- 1 Refer to the Bluetooth device's user guide to send a file to your tablet. Both devices must be paired and Bluetooth must be on.
- 2 Pair the devices and tap **Accept** when you receive a Bluetooth Authorization Request to accept the file(s).

SmartShare

You can use the SmartShare feature easily in the Gallery, Music apps, and others.

Enjoying the content via a variety of devices

You can share your tablet's content with a variety of devices. Tap  or tap  > **SmartShare** to share the content in the **Gallery, Music, POLARIS Office 5** apps.

Playing/Sending

Play – You can play the content via a TV, a Bluetooth speaker or etc.

Beam – You can send the content to the device of Bluetooth and SmartShare Beam supported.

- **SmartShare Beam** – This allows to transfer the content feature fast via Wi-Fi Direct.

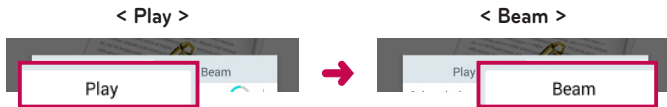

Enjoying the content from Nearby devices

You can enjoy the content from nearby devices (i.e. PC, NAS, Mobile) in the Gallery and Music apps.

Connecting devices

Connect your device and other devices supported by DLNA in the same Wi-Fi network.

Searching other devices

Tap **Nearby devices**, then you can see the DLNA-supported devices. Connect to the device to view the content.

Using the content from the Cloud

You can use the content from the cloud (i.e., Dropbox) in the Gallery and Music apps.

Using the Cloud

NOTE: The supported features may vary depending on the cloud. Retrieving data may take some time depending on the cloud.

- 1 Select **Cloud** in the Gallery and Music apps.
- 2 Select the cloud what you want to use and log in.
- 3 You can use the content of the cloud after logging in.
- 4 Set the cloud settings to select the app to use the cloud.

QPair

By connecting your tablet and mobile phone via QPair, you can sync incoming calls, messages, and social networking notifications between your tablet and mobile phone.

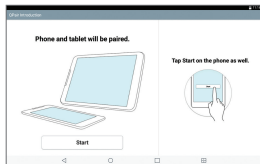

- 1 Run **QPair**  and tap **Get started > Start** on your tablet first and then run the same steps on your phone.

TIP! QPair may not be pre-installed on the phone. Go to the Google Play Store and search for QPair and install it.

NOTE:

- QPair works with phones running Android 4.1 or later. Some features may be limited depending on your phone model.
- Since QPair uses the Bluetooth function, it may not work normally if you change the Bluetooth settings while QPair is in use.

- 2 Bluetooth connection will be turned on automatically.

QPair features

Call notifications – Sends the tablet a notification when the phone receives a call. The notification displays the caller's number and allows you to answer and decline the call. You can also change call settings, such as a ringtone, ringtone volume, ringtone with vibration, or send a decline message when you get a call.

Message notifications – Sends the tablet a notification when the phone receives a message. You can also change message settings, such as message pop-up, message preview, notification sound, and notification vibration.

Social network notifications – Displays a social networking notification on your tablet's Status Bar when it arrives on your phone.

NOTE: To enable this feature, turn the **QPair social network notifications** option on your phone (**Settings > Accessibility > QPair social network notifications**). This option allows you to be notified of social networking notifications on your tablet.



QuickMemo+ transfer – Saves your current QuickMemo+ in the tablet's Gallery, and then syncs the tablet's Gallery with the Gallery on your phone.

Internet via phone – Automatically connects your tablet to the Internet through your mobile phone (as a Wi-Fi hotspot). Using this feature may incur data charges. To save data usage on the phone, the phone automatically connects to any trusted Wi-Fi hotspots within range.

PC connections with a USB cable

You can connect your tablet to your PC to charge it, transfer items to the PC from the tablet and vice versa.

Transferring music, photos and videos using the Media device (MTP) mode

- 1 Connect your tablet to a PC using a USB cable.
- 2 If you haven't installed the LG Android Platform Driver on your PC, you will need to manually change the settings. From the Home screen, touch and hold the **Recent Apps Key**  > **System settings** > **Storage** > **Menu icon**  > **USB PC connection** > **Media device (MTP)**.
- 3 You can now view the mass storage content on your PC and transfer the files.

Synchronize with Windows Media Player

Ensure that Windows Media Player is installed on your PC.

- 1 Use the USB cable to connect the tablet to a PC on which Windows Media Player has been installed.

- 2 Select the **Media device (MTP)** option.
 - 3 When connected, a pop-up window will appear on the PC. Select the Windows Media Player option to synchronize music files.
 - 4 Edit or enter your device's name in the pop-up window (if necessary).
 - 5 Select and drag music files to the sync list.
 - 6 Start synchronization.
- The following requirements must be satisfied to synchronize with Windows Media Player.

Items	Requirement
OS	Microsoft Windows XP SP2, Vista or higher
Window Media Player version	Windows Media Player 10 or higher

- If the Windows Media Player version is older than 10, install version 10 or newer.

PC connections with a USB cable for Mac OS X users

You can transfer media contents to your Mac OS X PC from the tablet and vice versa by setting up the Android File Transfer program.

Transfer music, photos and videos using the Android File Transfer program in your Mac OS PC.

- 1 Download and install the Android File Transfer program from android.com website for your Mac (<http://www.android.com/filetransfer/>).
- 2 Connect your tablet to your computer, and double click the AFT (Android File Transfer program) application to start it up.
- 3 You can view the media contents, drag and drop the media file to and from your Mac.





Contacts

You can add contacts on your tablet and synchronize them with the contacts in your Google Account or other accounts that support syncing contacts.

Searching for a contact

- 1 From the Home screen, tap **Contacts**  to open your contact list.
- 2 Tap the **Search contacts** box and enter the contact's name. You can also tap a letter along the left side of the screen to access names starting with the chosen letter.

Adding a new contact

- 1 From the Home screen, tap **Contacts** .
- 2 Tap **New contact** . Select the desired account (if applicable).
- 3 If you want to add a picture to the new contact, tap . Choose from **Take photo** to take a picture using the camera or **Select from Gallery**. Then browse for an image and select it.
- 4 Tap  to enter more specific name information.
- 5 Enter the details about your contact.
- 6 Tap **Save**.

Favorite Contacts

You can classify frequently called contacts as favorites.

To add a contact to your favorites

- 1 From the Home screen, tap **Contacts**  to open your contacts.
- 2 Tap a contact to view its details.

3 Tap the star  to the right of the contact's name. The star turns gold and the contact is added to your favorites.

To remove a contact from your favorites list

1 From the Home screen, tap **Contacts**  to open your contacts.

2 Tap the **Favorites** tab to view your favorite contacts.

3 Tap a contact to view its details.

4 Tap the gold star to the right of the contact's name. The star turns grey and the contact is removed from your favorites.

Creating a group

1 From the Home screen, tap **Contacts**  to open your contacts.

2 Touch the **Groups** tab, then touch .

3 Enter a name for the new group.

- Tap **Add members** to add contact entries to your new group.
- Tap the **ACCOUNT** field to change the account(s) you want to save the new group to.

4 Touch **Save** to save the group.

NOTE: If you delete a group, the contacts assigned to that group will not be lost. They will remain in your contacts.

E-mail

You can use the Email application to read emails from services like Yahoo!, MSN, and AOL. The Email application supports the following account types: POP3, IMAP and Exchange.

Your service provider or system administrator can provide you with the account settings you need.

Managing an email account

Tap the **E-mail**  on the Home screen. The first time you open the Email application, a set-up wizard opens to help you to set up an email account. After the initial setup, the contents of your inbox are displayed. If you have added more than one account, you can switch among accounts.

To add another email account:

- Open the **E-mail** application and tap the **Menu icon**  > **Settings** > **Add account**.

To switch between accounts:

If you've added more than one account, you can easily switch between them. From any email folder, tap the current account (at the top of the screen), then tap the account you want to access.

To change an email general settings:

Open the **E-mail** application and tap the **Menu icon**  > **Settings** > **General settings** to configure settings that apply to all of your accounts. Tap an individual account to configure settings only for that particular account.



To delete an email account:

- Open the **E-mail** application and tap the **Menu icon**  > **Settings** > **Menu icon**  > **Remove account** > touch an account you want to delete > **Remove** > **Yes**.

Working with account folders

Open the **E-mail** application and tap the **Menu icon**  and select **Folders**. Each account has an Inbox, Outbox, Sent and Drafts folder. Depending on the features supported by your account's service provider, you may have additional folders.

Composing and sending email

- 1 While in the **E-mail** application, tap **Compose** .
- 2 Enter an address for the message's intended recipient. As you enter text, matching addresses will be proposed from your Contacts. Separate multiple addresses using semicolons.
- 3 Tap **Attach**  to attach files, if required.
- 4 Enter the subject and your message.
- 5 Tap **Send** .

If you aren't connected to a network, for example, if you're working in airplane mode, the messages that you send will be stored in your Outbox folder until you connect to a network again. If it contains any pending messages, the Outbox will be displayed on the Accounts screen.

Receiving emails

When a new email arrives in your Inbox, you'll be notified by a sound or vibration (depending on your sound and vibration settings) and its notification icon appears on the Status Bar.

Entertainment

Camera

To open the Camera application, tap **Camera**  on the Home screen.

Getting to know the viewfinder

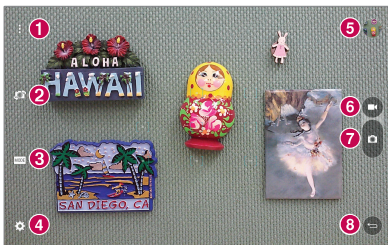





- 1 Clean view** – Touch to show menus on the view finder.
- 2 Swap camera** – Switch between the back-facing camera lens and the front-facing camera lens.
- 3 Mode** – Allows to set the shot mode to **Auto** or **Panorama** mode.
- 4 Setting** – Touch this icon to open the settings menu.
- 5 Gallery** – Touch to view the last photo you captured. This enables you to access your Gallery and view saved photos while in camera mode.
- 6 Video mode** – Tap to start recording a video.
- 7 Capture** – Takes a picture.
- 8 Exit** – Touch to exit the camera.

NOTE: Please ensure the camera lens is clean before taking pictures.

Using the advanced settings

In the viewfinder, tap  to open the advanced options.

	Selects photo resolution. If you choose a high resolution, the file size will increase, which means you will be able to store fewer photos in the memory.
	Take photos by voice command.
	Sets a delay after the capture button is pressed. This is ideal if you want to be in the photo.
	Displays grid lines on the screen to help you align your photos.
	Opens the help guide to know how a function operates.

TIP! When you exit the camera, some settings return to their defaults, such as timer. Check these before you take your next photo.

Taking a photo

- 1 Open the **Camera** application.
- 2 Point the lens towards the subject you want to photograph.
- 3 Touch  or anywhere on the screen to capture the photo.

To zoom in or out

When taking a picture or recording a video, place two fingers anywhere on the screen and spread them apart to zoom in. To zoom back out, pinch them together.

Gesture shot

The Gesture shot feature allows you to take a picture with a hand gesture using the front camera. To take photo, raise your hand, with an open palm, until the front camera detects it and a box appears on the screen. Then close your hand into a fist and a timer will start, allowing you time to get ready.

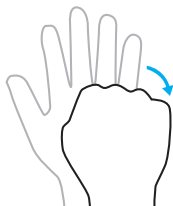
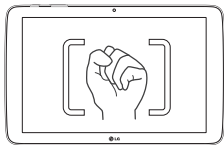

Once you've taken a photo

- 1 Tap the image preview by the capture button to view the last photo you captured.
- 2 Tap **Gallery** or **Photos**, then tap **OK**.



Touch to edit the photo.



Touch to take another photo immediately.



Touch to send your memo to others or share it via social networking services.



Touch to delete the photo.



Touch to access more options.



Touch to add the picture to your favorites.

TIP! If you have a social networking account and set it up on your tablet, you can share your photo with your social networking community.

Touch the **Menu icon**  to open the following options.

SmartShare – Touch to share your photo using the SmartShare function.

Set image as – Touch to use the photo as a **Home screen wallpaper**, **Contact photo**, **Lock screen wallpaper** or **Wallpaper**.

Move – Touch to move the photo to another album.

Copy – Touch to copy the selected photo and save it to another album.

Copy to Clip Tray – Touch to copy the photo and store in the Clip Tray.

Slideshow – Automatically shows you the images in the current folder one after the other.

Rotate left/right – Allows you to rotate the image.

Crop – Crop your photo. Move your finger across the screen to select the area to be cropped.

Add location – To add the location information.



Rename – Touch to edit the name of the selected photo.

Print – Allows you to print the picture.



Details – Displays more information about the picture.

Viewing your saved photos



You can access your saved photos when in camera mode. Just tap the image preview by the capture button and your Gallery will be displayed.

- 1 Choose the app to use to view and/or edit your photos. Tap **Gallery**  or **Photos** .
- 2 Tap **OK**.
 - To view more photos, scroll left or right.
 - To zoom in or out, double-tap the screen or place two fingers and spread them apart (move your fingers closer together to zoom out).

Recording a video

- 1 Open the **Camera** application.
- 2 Point the lens towards the subject you wish to capture in your video.
- 3 Touch the Video mode icon  to start recording.
- 4 A timer showing the length of the video will appear.
- 5 Touch  on the screen to stop recording.

TIP!

- Tap  to pause the recording.
- Tap  to take a screen shot while recording a video.

Watching your saved videos

Access your saved videos from video camera mode by tapping the image preview by the capture button.

- 1 In the viewfinder, tap the image preview by the capture button.
- 2 Your **Gallery** will appear on the screen with your most recent recorded video displayed. Swipe to the left to scroll to your other videos.
- 3 Tap the Play icon  on a video to play it automatically.

NOTE: You can view your videos in the Gallery and Photos apps.

NOTE: Do not press too hard; the touch screen is sensitive enough to pick up a light, but firm touch.

Gallery

You can store multimedia files in internal memory for easy access to all your multimedia files. Use this application to view multimedia files like pictures and videos.

From the Home screen, tap **Apps**  > **Apps** tab > **Gallery** .

You can manage and share all your image and video files with the Gallery.

NOTE:





- Some file formats are not supported, depending on the software installed on the device.
- Some files may not play properly, depending on how they are encoded.
- If the file size exceeds the available memory, an error can occur when you open files.

Viewing pictures

Launching the **Gallery** app  displays your available folders. When another application, such as Email, saves a picture, the Downloads folder is automatically created to contain the picture. Likewise, capturing a screenshot automatically creates the Screenshots folder. Tap a folder to open it.

Pictures are displayed in order by creation date. Select a picture to view it full screen. Scroll left or right to view the next or previous image.

Playing videos



Open the **Gallery** app  and select an album. The Play icon  is displayed on video files. Tap an image to select it. Select the app to play it (tap the **Photos** app  or the **Video** app ) , then tap **OK** and the video begins playback.

NOTE:

- When using the Videos app to play a video, slide the left side of the screen up and down to adjust the screen brightness. Slide the right side of the screen up and down to adjust the volume.
- When using the Videos app to play a video, slide the screen left or right to rewind or fast-forward.

Deleting images and videos

Use one of the following methods:

- In a folder, tap  and select the photos and videos you want to delete, then tap **Delete**, the **Yes** to confirm.
- When viewing a photo or video, tap , then tap **Yes** to confirm.

Setting as wallpaper

When viewing a photo, touch the **Menu icon**  > **Set image as** and select **Home screen wallpaper**, **Lock screen wallpaper** or **Wallpaper**.

Slideshow

You can view your photos in a slideshow by album or by selecting all of your photos. From the Home screen, tap **Gallery** .



- Tap the album with the photos you want to view, then tap the **Menu icon**  > **Slideshow** > choose the images you want to view > **Next** > verify the slideshow settings > **Start**.

Tap the center of the screen to stop playing the slideshow.







Video

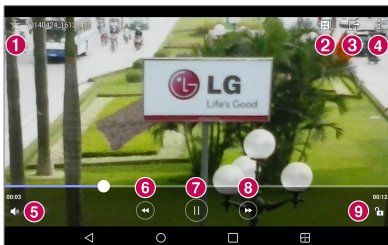

Your Gallery has an integrated video player that lets you play all of your favorite videos.

Playing a video

- 1 From the Home screen, tap **Apps**  > **Apps** tab > **Gallery** .
- 2 Select the video you want to play.



1		Touch to add the video to your favorites.
2		Touch access QSlide and display the video in small window.
3		Touch to share your video via the SmartShare function.
4		Touch to access more options.
5		Touch to manage the video volume.
6		Touch and hold to rewind in 3 second increments. Tap once to rewind 10 seconds.

7		Touch to pause video playback.
8		Touch and hold to fast-forward in 3 second increments. Tap once to fast-forward 10 seconds.
9		Touch to lock/unlock a video screen.



To change the volume while watching a video, press the Volume Keys on the right side of the tablet.

Touch and hold a video in the list to access the following options:

Share, Delete, Rename, and Details.

TIP! While watching a video, slide up and down along the left side of the screen to adjust the screen brightness. Slide up and down along the right side of the screen to adjust the volume.



Music

Your tablet has a music player that lets you play all your favorite tracks. To access the music player, from the Home screen, tap **Apps**  > **Apps** tab > **Music** .







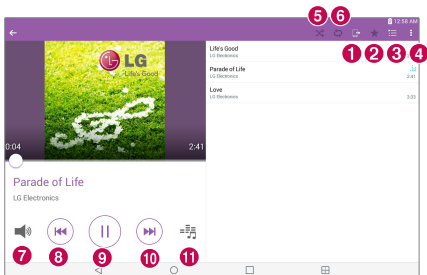

Transfer music using Media device (MTP)



- 1 Connect the tablet to your PC using the USB cable.
- 2 Select the **Media device (MTP)** option. Your tablet will appear as another hard drive on your computer. Click on the drive to view it. Copy the files from your PC to the drive folder.

Playing a song

- 1 From the Home screen, tap **Apps**  > **Apps** tab > **Music** .
- 2 Touch the **Songs** tab.
- 3 Select the song you want to play.



	Touch to share your music via the SmartShare function.
	Touch to set the current song as a favorite.
	Touch to see the Now playing playlist.
	Touch to access more options.
	Touch to set shuffle mode.
	Touch to set repeat mode.
	Touch to manage the music volume.
	Touch to go back to the beginning of the song. Touch twice to return to the previous song. Touch and hold to rewind 3 seconds.

9		Touch to pause playback.
10		Touch to skip to the next track on the album or in the playlist. Touch and hold to fast-forward 3 seconds.
11		Touch to set the audio effect.

To change the volume while listening to music, press the Volume Keys on the right side of the tablet.

Touch and hold any song in the list to access the following options:

Play, Add to playlist, Delete, Share, Details and Search.

NOTE:



- Some file formats are not supported, depending on the device software.
- If the file size exceeds the available memory, an error can occur when you open files.
- Music file copyrights may be protected by international treaties and national copyright laws. Therefore, it may be necessary to obtain permission or a licence to reproduce or copy music. In some countries, national laws prohibit private copying of copyrighted material. Before downloading or copying the file, check the national laws of the relevant country concerning the use of such material.

Tools

QuickMemo+





The QuickMemo+ feature allows you to create memos and capture screen shots. Capture screens, draw on them, and share them with family and friends with QuickMemo+.





Creating a memo

- 1 From the Home screen, tap **QuickMemo+** , then tap  to create a new memo.
- 2 You can edit texts by typing words directly or select the pen type and color you want to use and enter text by handwriting.
- 3 Add a reminder by touching  to set the reminder notification for the event.
- 4 Add weather and location information to your memo if a data network is available.

Using the QuickMemo+ options

The following options are available in the QuickMemo+ toolbar at the top of the screen.

	Allows you to undo and redo previous actions.
	Allows you to edit the text, its color and its alignment.
	Allows you to enter text by handwriting. You can select the type of pen to use and its thickness, transparency, and color.
	Erases edits you've made to the memo.
	Saves the memo in QuickMemo+.



	Touch to access more options.
	Allows you to set a reminder notification for an event.
	Allows you to insert weather information into the memo.
	Allows you to add location information using GPS.

Capturing a screen shot for your QuickMemo

- 1 To access the QuickMemo+ feature, slide the Status Bar downwards and touch .

OR

Press both of the **Volume Keys** at the same time for one second.

- 2 Select the desired menu option from the toolbar and create a memo.
- 3 Tap  to save the memo. To exit QuickMemo+ at any time, tap the **Back Key** .

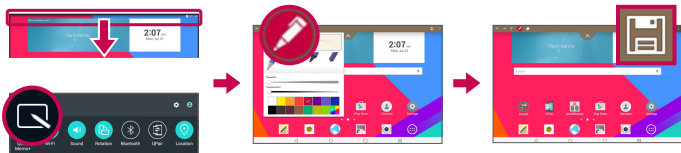





NOTE: Please use a fingertip while using the QuickMemo+. Do not use your fingernail.

QuickRemote

QuickRemote turns your tablet into a Universal Remote for your home TV, Blu-ray or DVD.

NOTE: QuickRemote may not be available for some devices and areas.

To open and configure QuickRemote

- 1 From the Home screen, tap the **Apps**  > **Apps** tab > **QuickRemote** . You can also perform the initial set up of your QuickRemote from the Notifications Panel. Swipe the Status Bar downward, tap the **QuickRemote** icon , then tap **ADD REMOTE**.
- 2 Touch  to select a room type and touch  to add the device.

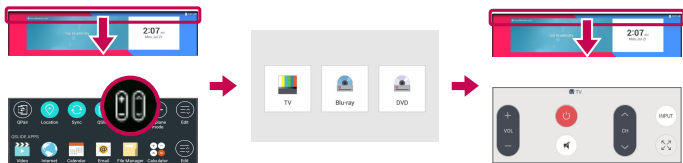

- 3 Select the type and brand of device, then follow the on-screen instructions to configure the device(s).

NOTE: The QuickRemote operates the same way as an ordinary infrared (IR) remote control in your region or country. Be careful not to cover the infrared sensor at the top of the tablet when you use the QuickRemote function. This function may not be supported depending on the model, the manufacturer or service company.

Using QuickRemote

- 1 Open **QuickRemote**  and choose the room where you configured the remote.
- 2 Select the remote you want by tapping its type/name on the QuickRemote bar along the left side of the screen.
- 3 Tap the buttons on the displayed remote.

NOTE: When adding the TV remote control, QuickRemote can use the INPUT button to configure appropriate remote control. When configuring the INPUT button, the TV input source can be changed. To reset the TV input source, tap the INPUT button on QuickRemote several times (depending on the number of devices connected to the TV).



QuickRemote options

To access the QuickRemote options menu, tap the **Menu icon**  to select the desired option.

NOTE: While playing music in the background, pressing any QuickRemote button will mute the sound for a second.

Alarm



Setting your alarm

- 1 From the Home screen, tap **Apps**  > **Apps** tab > **Clock**  > .
- 2 Set the desired alarm time.
- 3 Set **Repeat**, **Snooze duration**, **Alarm with vibration**, **Alarm sound**, **Alarm volume**, **Auto app starter**, **Puzzle lock** and **Memo**.
- 4 Touch **Save**.



NOTE: To change alarm settings in the alarm list screen, touch the **Menu icon**  and select **Settings**.

Calculator

Using your calculator

- 1 From the Home screen, tap **Apps**  > **Apps** tab > **Calculator** .
- 2 Tap the number keys to enter numbers.
- 3 For simple calculations, tap the function you want to perform ($+$, $-$, \times or \div) followed by $=$.



NOTE:

- For more complex calculations, touch the **Menu icon** , select **Scientific calculator**, then choose the desired function (if you are viewing the calculator in vertical mode).
- To view the calculation history, tap **Menu icon**  > **Calculation history**.

Calendar

Events from each account you've added to your tablet and configured to synchronize calendars is displayed in your Calendar.

Adding an event to your calendar

- 1 From the Home screen, tap **Apps**  > **Apps** tab > **Calendar** .
- 2 Tap the menu at the top left corner to change the calendar view (Day, Week, Month, Year, Agenda).
- 3 Tap the date you wish to add an event to and tap .
- 4 Touch the **Event name** field and enter the event name.

- 5 Touch the **Location** field and enter the location. Check the date and enter the time you wish your event to start and finish.
- 6 If you wish to add a note to your event, touch the **Description** field and enter the details.
- 7 If you wish to repeat the alarm, set **REPEAT** and set **REMINDERS**, if necessary.
- 8 Touch **Save** to save the event in the calendar.



NOTE: Touch and hold a spot on the calendar to quickly save a calendar event on that date. Simply enter the event name and time, then tap **Save**. You can tap **Details** and enter more information, or update the event with additional details later.

To change your calendar view

No matter where you're in the Calendar app, you can easily switch calendar views. Simply tap  in the upper left corner of the title bar, or on the left side of the screen swipe your finger from left to right to display a menu of calendar views. Tap **Day**, **Week**, **Month**, **Year**, or **Agenda**.

Tasks

The Tasks app can be synchronized with your MS Exchange account. You can create and manage your tasks using your tablet or from MS Outlook or MS Office Outlook Web Access.

- 1 From the Home screen, tap **Apps**  > **Tasks** .
- 2 Tap the **Add** task icon  (in the upper-right corner of the screen).
- 3 Enter the **Subject**, **START DATE**, **DUE DATE**, **DESCRIPTION**, **REPEAT**, and **REMINDER**, as necessary.
- 4 Tap **Save**.

File Manager

The File Manager application allows you to manage files in your internal/external storage.







File Manager makes it easy to view and manage your files. Simply tap a file type (All files, Music files, Image files, Video files, Document files, or Cloud files), then tap on the necessary folders to find your files.

To open the File Manager application

- From the Home screen, tap **Apps**  > **Apps** tab > **File Manager** .

File Manager Options

Open the **File Manager** app > **All files** > **Internal storage** to access to the following options (at the top of the screen):

	Allows you to open File Manager in a QSlide window.
	Allows you to search for your files or information.
	Allows you to create a new folder.
	Allows you to move files and folders to another location.
	Allows you to copy files and folders to another location.
	Allows you to delete files and folders.
	Allows you to access more options.

Voice Recorder

Use the voice recorder to record voice memos or other audio files.

Recording a sound or voice

- From the Home screen, tap **Apps**  > **Apps** tab > **Voice Recorder** .

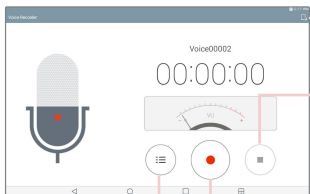

Touch to select where to save your recording.

Touch to end the recording.



Touch to begin recording.

Touch to view a list of your recordings.

NOTE: Touch  to access your list of recordings. You can listen to the saved recordings. The available recording time may differ from actual recording time.

Managing your Voice memos



From the Voice Recorder list screen:

- Tap the **Share** icon  to share the voice memo using the available choices.
- Tap the **Delete** icon  to select the voice memo(s) you want to delete.
- Touch and hold a voice memo to open a context menu to select **Share**, **Delete**, **Rename**, **Trim**, or **Details**.



POLARIS Office 5

POLARIS Office 5 is a professional mobile office solution that lets users conveniently view various types of office documents, including Word, Excel and PowerPoint files, anywhere or anytime, using their mobile devices.

To create a new document

- 1 From the Home screen, tap **Apps**  > **Apps** tab > **POLARIS Office 5** .
- 2 Register your email address on the Registration page.

NOTE: You can tap **Skip** to ignore the registration information.

- 3 Tap  to start a new document.
- 4 Tap a document type from the drop-down list, then choose a template.
- 5 Enter contents in the document using the tools at the top of the screen and the on-screen keyboard.
- 6 When you're done working on the document, tap  (in the top left corner of the screen), then tap **Save** (or **Save as** to enter a new document name) to save.
- 7 Enter the document name and touch **Save**.

To view and edit a document on your device

You can now easily view and edit a wide variety of file types, including Microsoft Office documents and Adobe PDF, right on their mobile devices.

- 1 Open **POLARIS Office 5** and search for a document.
- 2 Touch the document that you want to view or edit.
When viewing documents using POLARIS Office 5, the objects and layout remain the same as in the original documents.
- 3 To edit the document, tap .

Google+

Use the Google+ app to stay connected with people via Google's social network service.



From the Home screen, tap **Apps**  > **Apps** tab > **Google**  > **Google+** .

NOTE: This application may not be available depending on the region or service provider.

LG SmartWorld

LG SmartWorld offers an assortment of exciting content – fonts, themes, games, applications.

How to Get to LG SmartWorld from Your tablet

- 1 Tap  >  > **Apps**, then tap the  icon to access LG SmartWorld.
- 2 Select your country and sign in.
- 3 Download the content you want.

* When you use your mobile network, data fees can be charged depending on your data plan that you are enrolled in.

* LG SmartWorld may not be available for all carriers or in all countries.

NOTE: What if there is no  icon?

- 1 Using a mobile Web browser, access LG SmartWorld (www.lgworld.com) and select your country.
- 2 Download the LG SmartWorld App.
- 3 Run and install the downloaded file.
- 4 Access LG SmartWorld by tapping the  icon.

Special benefit only in LG SmartWorld









- 1 Decorate your phone with your own style by personalizing it with Home themes, keyboard themes, and fonts provided on LG SmartWorld. (However this service is available only to specific devices. Please check the LG SmartWorld website for availability.)
- 2 Enjoy LG SmartWorld's special service by joining promotions that are consistently provided.

The Web

Internet

Use this application to browse the Internet. Browser gives you a fast, full-color world of games, music, news, sports, entertainment and much more, right on your tablet wherever you are and whatever you enjoy.

From the Home screen, tap **Apps**  > **Apps** tab > **Internet** .

	Tap to run QSlide.
	Tap to go back one page.
	Tap to go forward one page, to the page you connected to after the current one. This is the opposite of what happens when you touch the Back Key  , which takes you to the previous page.
	Tap to refresh or stop the current page.
	Tap to go to the Home page.
	Tap to access your bookmarks.
	Touch to access more options.



Opening a page

- To open a new page, tap  at the top of the browser.
- To go to another web page, tap a tab at the top of the screen to view the page.

Bookmarks

To open a bookmarked web page, tap  on the browser toolbar and select one.

History

Tap  on the browser toolbar and select the **History** tab to open a web page from the list of recently-visited web pages. To clear the history, tap  to clear all history.

Using Reader mode



Your tablet can display simplified web pages for easier reading.

View news or blog posts and other article pages easily with no distractions – with Reader mode, you can read a clutter-free page.

Tap  on the URL web address bar to activate Reader mode.

Using QSlide

Use this feature to access the Internet without closing the current application.

While viewing content on the browser, tap . You can then browse other information on your tablet. To view the browser in full screen, tap .

Download files

Use the Downloads app to see what files have been downloaded.

From the Home screen, tap **Apps**  > **Apps** tab > **Downloads** .

Chrome

Use Chrome to search for information and browse web pages.

From the Home screen, tap **Apps**  > **Apps** tab > **Chrome** .

NOTE: This application may not be available, depending on your region and service provider.

Viewing web pages

Tap the address field (at the top of the screen), enter a web address or search criteria, and tap  on the keyboard.

Opening a page

- To go to a new page, tap  at the top of the browser.
- To go to another web page, tap a tab at the top of the screen to select the page.

Searching the web by voice

Tap the address field, tap , speak a keyword and select one of the suggested keywords that appear.

NOTE: This feature may not be available depending on the region or service provider.

Syncing with other devices

Sync open tabs and bookmarks to use with Chrome on another device when you are logged in with the same Google account.

To view open tabs on other devices, tap the **Menu icon**  > **Recent tabs**. You must be signed in to the same Google account on all devices. Select a web page to open.

Adding and viewing bookmarks

To add bookmarks, tap  in the URL bar.

To open a bookmarked web page, tap the **Menu icon**  > **Bookmarks** and select the desired page.

Chrome Options menu

Tap the **Menu icon**  to access the following options.

- **New tab** – Tap to open a new web page tab.
- **New incognito tab** – Tap to open a new incognito tab.
- **Bookmarks** – Displays your bookmarked web pages.
- **Recent tabs** – Displays your open web pages on other devices.
- **History** – Displays your browsing data (web pages you've visited).
- **Share...** – Allows you to share the web page.
- **Print...** – Tap to print the web page. Choose to automatically find a printer on your network, or manually enter one to use.
- **Find in page** – Allows you to search for text on the current web page.
- **Add to home screen** – Allows you to add a shortcut to the current page on your Home screen.
- **Request desktop site** – Checkmark to access the desktop site when you view web pages on your tablet.
- **Settings** – Allows you to change the settings specific to the Chrome app.
- **Help & feedback** – Displays information about using the Chrome app on your tablet and allows you to provide feedback to Chrome developers.

Settings

Access the Settings menu

1 From the Home screen, tap **Apps**  > **Apps** tab > **Settings** .

OR

From the Home screen, touch and hold the **Recent Apps Key**  > **System settings**.

2 Select a setting category and set the desired option.

WIRELESS NETWORKS

Wi-Fi

Wi-Fi – Turns on Wi-Fi to connect to available Wi-Fi networks.

A list of all available Wi-Fi networks will be displayed. Tap one to connect to it.

NOTE: Tap **Search** to scan for available Wi-Fi networks.

Tap the **Menu icon**  in the Wi-Fi menu to access the following options.

Add Wi-Fi – Allows you to manually enter a new Wi-Fi network.



Saved Wi-Fi – Allows you to forget saved Wi-Fi network.

Advanced Wi-Fi – Accesses the advanced Wi-Fi settings.

Interactive tutorial – Displays some useful tutorials for the Wi-Fi function.

TIP! How to obtain the MAC address

To set up a connection in some wireless networks with MAC filters, you may need to enter the MAC address of your tablet in the router.

You can find the MAC address in the following user interface: From the Home screen, tap **Apps**  > **Settings**  > **Wi-Fi** > **Menu icon**  > **Advanced Wi-Fi** > **MAC address**.

Bluetooth

Turn the Bluetooth wireless feature on or off to use Bluetooth. Turning Bluetooth on allows you to pair and connect to other Bluetooth devices.

Tap the **Menu icon**  in the Bluetooth menu to access the following options.

Edit tablet name – Changes your tablet name for easy identification when pairing and connecting. Enter your new tablet name, then tap **Save**.

Visibility timeout – Sets the amount of time other Bluetooth devices can see your tablet for pairing and connection. Choose from **2 min**, **5 min**, **1 h**, and **Never time out**.

Show received files – Displays a list of your Bluetooth received files.

Interactive tutorial – Displays some useful tutorials about Bluetooth features.

Data usage

Displays the data usage during the chosen periods of time. Tap an app from the list to view the app's data usage.

More...

Allows you to set additional wireless and networks settings.

Airplane mode – Allows you to set Airplane mode. Activating Airplane mode disables all wireless connections.

Miracast – Allows you to wirelessly mirror your tablet screen and sound onto a Miracast dongle or TV.

SmartShare Beam – Allows you to receive multimedia content via SmartShare Beam from LG phones or tablets.

LG PC Suite – Allows Wi-Fi connection to transfer music and images between a computer and the tablet.

Media server – Allows to share media contents with nearby devices via DLNA.

VPN – Displays the list of Virtual Private Networks (VPNs) that you've previously configured. Allows you to add different types of VPNs.

NOTE: You must set a lock screen PIN, Password or Pattern before you can use credential storage.

DEVICE

Sound

Sound profile – Allows you to set the sound profile to **Sound**, **Vibrate only** or **Do not disturb**.

Volume – Manage the volume for **Notification sound**, **Touch feedback & system**, and **Music, video, games & other media**.

Vibration strength – Allows you to set the vibrate strength for calls, notifications, and touch feedback.

Notification sound – Allows you to set your default notification ringtone.

Do not disturb – Allows you to set a schedule when to prevent interruptions from notifications. You can set to allow certain features to interrupt when Priority only is set.

Lock screen – Allows you to choose if you want to show or hide notifications on the lock screen.

Apps – Allows you to prevent apps from displaying notifications or set apps to show notifications with priority when Do not disturb is set to Priority only.

Touch sound – Allows you to set your tablet to play a sound when you touch buttons, icons and other onscreen items that react to your touch.

Screen lock sound – Allows you to set your tablet to play a sound when locking and unlocking the screen.

Vibrate on tap – Allows you to set the vibration feedback when the tablet screen is touched.

Display

Home screen

Theme – Sets the screen theme for your device.

Wallpaper – Sets the wallpaper to use on your Home screen.

Screen swipe effect – Sets the effect when you swipe to change screens.

Allow Home screen looping – Checkmark to set the Home screens to scroll continuously, eliminating the need to scroll back in the opposite direction when you reach one end.



Home backup & restore – Allows you to backup and restore app and widget configurations and themes.

Help – Displays information about the Home screen.

Lock screen

Select screen lock – Set a screen lock type to secure your tablet.

NOTE: After upgrading to Lollipop OS, your screen lock may not be available except for Pattern, PIN and Password.

In this case, go to **Apps**  > **Settings**  > **Security** > **Clear credentials** to delete the security certificates, and then, set up a screen lock.

Be careful when you clear credentials because all the security certificates you have installed will be deleted.

Smart Lock – Sets to keep your tablet unlocked when you have a trusted Bluetooth device connected to it, when it's in a familiar location like your home or work, or when it recognizes your face.

Screen swipe effect – Sets the screen swipe effect options.

Wallpaper – Sets your Lock screen wallpaper. Select it from **Gallery** or **Wallpaper gallery**.

Shortcuts – Allows you to change the shortcuts on the Swipe Lock screen.

Owner info – Allows you to enter contact info to be displayed on the Lock screen in case the tablet is lost.

Lock timer – Sets the amount of time before the screen automatically locks after the screen has timed-out.

Power button instantly locks – Checkmark to instantly lock the screen when the Power/Lock Key is pressed. This setting overrides the Security lock timer setting.

Brightness – Adjust the screen brightness. Touch **Night brightness** to set the brightness to 0% automatically between the hours of 12:00 am - 6:00 am.

Screen timeout – Set the time delay before the screen automatically turns off.

Screen-off effect – Sets the screen-off effect used when the screen turns off.

Auto-rotate screen – Set to switch orientation automatically when you rotate the tablet.

Daydream – Tap the Daydream switch  to toggle it On or Off. On allows the set screen saver to be displayed when the tablet is sleeping while docked and/or charging. Choose from **Clock** and **Google Photos**.

NOTE: Charging might be slow while the screen saver is on.

Font type – Change the type of display font.

Font size – Change the size of the display font.

Smart screen – Keeps the screen on when the device detects your eyes looking at the screen.

Home touch buttons – Allows you to set which Home touch buttons are displayed and their position on the bar. You can also select the color and the background.

Motion sensor calibration – Allows you to improve the accuracy of the tilt and speed of the sensor.

Storage

INTERNAL STORAGE – Displays the total amount of space in the device's memory and lists what type of data is using up space.

SD CARD – Displays the total amount of memory space on the microSD card.

Mount/Unmount SD card – Mounts and unmounts the microSD card from your tablet so that you can access the data stored in it, format the card, or safely remove it. This setting is dimmed if there's no microSD card installed, if you've already unmounted it, or if you've mounted the microSD card on your computer.

Erase SD card – Permanently erases everything on the microSD card and prepares it for use with your tablet.

Battery

BATTERY INFORMATION – See how much battery power is used for device activities. The battery level displays in a percentage. The remaining time of use is also displayed.

Battery usage – Displays battery usage.

Battery percentage on status bar – Displays the battery percentage on the Status Bar.

Battery saver – Manage the battery for the power saving items. Tap the switch  to turn this feature on. Tap **Battery saver** for the following options.

- **TURN BATTERY SAVER ON:** Set the battery level at which you want Battery saver to turn on. Choose from Immediately, 5% battery and 15% battery.

Help – Touch to access some tips for Power saver.

Smart cleaning

You can manage the unused apps, saved files or temporary internet files.

Apps

Display the list of applications such as currently running or downloaded.

Swipe left and right to view one of the three tabs across the top of the screen to view detailed information for **DOWNLOADED**, **ON SD CARD**, **RUNNING**, and **ALL** applications.

Tap an entry to view more information, tap **Force stop** (or **Stop**), then **OK** to stop it from running.

Dual window

Split view – Allows the device to automatically open Dual window when you tap a link on the full screen or tap an e-mail attachment (images only).

Help – Displays help information about using the Dual window feature.

PERSONAL

Cloud

Tap **Add account** to add a cloud account. You access your cloud accounts from this menu. Tap the **Menu icon**  to upload files.

Users

This menu displays the current users you've created.

Add users when tablet locked – Allows you to add a new user when your tablet is locked.

Add user – Allows you to add new account for the tablet and use the Multi-user feature.

Location

Mode

High accuracy (GPS and networks) – Use GPS and Wi-Fi networks to estimate location.

Battery saving (Networks only) – Use Wi-Fi networks to estimate location.

Device sensors only (GPS only) – Use GPS to pinpoint your location.

RECENT LOCATION REQUEST – Displays apps that have recently requested your location information.

Camera – Allows the device to tag photos and videos with their locations.

Anti-flicker – Adjust frequency to prevent camera preview screen from flickering. Choose to **Auto**, **50Hz** or **60Hz**.

Google Location Reporting – Allows you to view your Google location settings.

Security

Encrypt tablet – Allows you to encrypt data on the tablet for security. You will be required to enter a PIN or password to decrypt your tablet each time you power it on.

Encrypt SD card storage – Allows you to encrypt data on the MicroSD for security.

Password typing visible – Shows the last character of the hidden password as you type.

Tablet administrators – View or deactivate tablet administrators.

Unknown sources – Allows installation of apps from non-Play Store applications.

Verify apps – Disallow or warn before installation of apps that may cause harm.

Storage type – Displays the storage type for certificates.

Trusted credentials – Displays trusted CA certificates.

Install from storage – Choose to install encrypted certificates.

Clear credentials – Remove all certificates.

Trust agents – View or deactivate Trust agents.

Screen pin – This feature allows you to lock your device so that the current user can only access the pinned app. This is useful for users with children.

App usage access – Allows to view usage info of apps.

Accounts & sync

Permits applications to synchronize data in the background, whether or not you are actively working in them. Deactivating **Auto-sync data** can save battery power and lower (but not eliminate) data usage.

Language & input

Use the Language & input settings to select the language for the text on your tablet and to configure the on-screen keyboard, including words you've added to its dictionary.

Backup & reset

Back up my data – Set to backup your settings and application data to the Google server.

Backup account – Set the account to which you want to backup data to.

Automatic restore – Set to restore your settings and application data when the applications are reinstalled on your device.

LG Backup service – Backs up all information on the device and restores it in the event of data loss or replacement. Refer to page 97 for more information.

Factory data reset – Reset your settings to the factory default values and delete all your data. If you reset the tablet this way, you are prompted to re-enter the same information as when you first started Android.

SYSTEM

Shortcut key

Allows you to turn the Shortcut keys on and off.

Date & time

Use Date & time settings to set how dates will be displayed. You can also use these settings to set your own time and time zone rather than obtaining the current time from the mobile network.

Accessibility

Use the Accessibility settings to configure accessibility plug-ins you have installed on your tablet.

NOTE: Requires additional plug-ins to become selectable.

TalkBack – Allows you to set up the TalkBack function which assists people with impaired vision by providing verbal feedback. Tap the TalkBack switch  at the top right corner of the screen to turn it on. Tap **Settings** at the bottom of the screen to adjust the TalkBack settings.

Font size – Checkmark to increase the size of the text.

Invert colors – Checkmark to invert the colors of the screen and content.

Color adjustment – Sets to view the screen with greater color contrast. Tap the switch  to turn it on. Then tap the screen and drag across the screen in any direction until you see the color contrast you want to use.

Touch zoom – Allows you to zoom in and out by triple-tapping the screen.

Screen shade – Dims the screen's backlight.

Accessibility shortcut – Activate this feature to allow you to quickly enable accessibility features in two steps.

Text-to-speech output – Sets the text-to-speech preferred engine and speech rate setting. Also plays a short demonstration of speech synthesis. The default language status is also displayed.

Audio type – Sets the audio type. Choose **Mono** or **Stereo**.

Sound balance – Sets the audio route. Move the slider on the slide bar to set it.



Turn off all sounds – Turns off all sounds.

Captions – Allows to customize caption settings for those with hearing impairments. Tap the switch  to turn this feature on. Set the language, text size, and caption style options as desired.

Touch feedback time – Sets the touch and feedback time. Choose from **Short**, **Medium**, and **Long**.

Touch assistant – Show a touch board with easy access to common actions.

Screen timeout – Sets the amount of time before the screen turns off.

Touch control areas – Tap the switch  to turn this feature on. Allows you to limit touch control to selected areas of the screen. Press the **Volume Down Key**  and **Home Key**  at the same time to activate and deactivate the feature.

Auto-rotate screen – Checkmark to allow the device to rotate the screen depending on the device orientation (portrait or landscape).

Password voice confirmation – Checkmark to have verbal confirmation when inputting passwords.

Accessibility settings shortcut – Sets quick and easy access to selected features when you triple-tap the Home Key.

One-touch input – Each finger touch enters a letter/character on the LG keyboard.

Switch Access – Allows you to interact with your device using one or more switches that work like keyboard keys. This menu can be helpful for users with mobility limitations that prevent them from interacting directly with the your device.

Quick Cover

Activate this menu to turn the screen on or off automatically when using the Quick Cover.

Printing

Allows you to print the content of certain screens (such as web pages displayed in Chrome) to a printer connected to the same Wi-Fi network as your Android device.

About tablet

This menu allows you to manage your software updates and view various information relating to your tablet.

Tablet name – Allows you to set your tablet name.

Update Center – Allows you to check for app and software updates.

Battery – Allows you to view battery status, battery level, and battery use information.

Hardware info – Allows you to view the model number, IP address, up time, CSN, Wi-Fi MAC address and Bluetooth address.

Software info – Allows you to view Android version, kernel version, build number, and software version.

Legal info – Allows you to view legal documents for LG software, open source licenses and Google legal information.

About backing up and restoring device data

It is recommended that you regularly create and save a backup file on the internal storage, especially before updating any software. Maintaining a current backup file in storage memory may allow you to recover device data if your device is lost, stolen, or corrupted by an unforeseen issue.



This LG Backup application is supported between LG smartphones and tablets, other software or operating system versions. As a result, when you buy the new LG smartphones and tablets, you can backup the current device data to your new device.

If you have the LG Backup application preloaded on your smartphones and tablets, you can backup and restore most of your data, including downloaded and pre-installed applications, bookmarks, calendar entries, contacts, home screen settings, and system settings. You may also:

- Perform a manual backup of your device.
- Restore your device data.



Warning! To protect against an unexpected power off during backup or restore operations, due to insufficient battery power, you should always keep your battery fully charged.

Backup your tablet data

- 1 From the Home screen, tap **Apps**  > **Settings**  > **Backup & reset** > **LG Backup service** > **Backup**.
- 2 On the Backup Location screen, touch **Internal storage** or **SD card**, then tap **Next**.
- 3 Select the check box for the items you want to backup and select **Next**.
- 4 Read the information presented on the screen, then tap **Start**.
- 5 When all selected files have been backed up, you will see the message **Backup completed**.

Restoring tablet data

NOTE: All files that are stored on your tablet are deleted before the backup file is restored. Make sure to copy the backup file to another location.

- 1 From the Home screen, tap **Apps**  > **Settings**  > **Backup & reset** > **LG Backup service** > **File restore & management**.
- 2 On the Restore screen, select a backup file that contains the data you wish to restore.
- 3 Select the check box next to the item you wish to restore and select **Next** to restore it to your tablet.

NOTE: Please note that your tablet data will be overwritten with the content of your backup.

- 4 If the backup file is encrypted, type the password that you created to encrypt it.

- 5 When all selected files have been restored, the tablet will automatically be restart.

NOTE: You can set the **Lock backup files** option when creating a backup to encrypt your backup files for extra protection.

On the LG Backup main screen, touch the **Menu icon**  > **Set password** and enter a password and hint in case you forgot your password. Once you have set up a password, you need to enter it every time you want to do backup/restore.

Tablet software update

Tablet software update



This feature allows you to update the firmware of your tablet to the latest version conveniently from the internet without the need to visit a service center. For more information on how to use this function, please visit: <http://www.lg.com>

As the tablet firmware update requires the user's full attention for the duration of the update process, please make sure to check all instructions and notes that appear at each step before proceeding. Please note that removing the USB cable or battery during the upgrade may seriously damage your tablet.

LG tablet software update via Over-the-Air (OTA)

This feature allows you to update the firmware of your tablet to the newer version conveniently via OTA without connecting the USB data cable. This feature is only available if and when LG makes the newer version of the firmware available for your device. First, you can check the software version on your tablet:

From the Home screen, tap **Apps**  > **Settings**  > **About tablet** > **Software info**.

To perform the tablet software update, from the Home screen, tap **Apps**  > **Settings**  > **About tablet** > **Update Center** > **Software Update** > **Check now for update**.

NOTE: LG reserves the right to make firmware updates available only for selected models at its own discretion and does not guarantee the availability of the newer version of the firmware for all tablet models.

NOTE: Your personal data—including information about your Google account and any other accounts, your system/application data and settings, any downloaded applications and your DRM licence —might be lost in the process of updating your device's software. Therefore, LG recommends that you back up your personal data before updating your tablet's software. LG does not take responsibility for any loss of personal data.

Accessories

These accessories are available for use with the your tablet. **(Items described below may be optional.)**

Travel adaptor

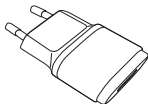

USB cable

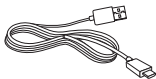

Quick Start Guide



NOTE:

- Always use genuine LG accessories. Failure to do this may void your warranty.
- Accessories may vary in different regions.

Troubleshooting

This chapter lists some problems you might encounter when using your tablet. Some problems require you to call your service provider, but most are easy to fix yourself.

Message	Possible causes	Possible corrective measures
No applications can be set	Not supported by service provider or registration required.	Contact your service provider.
Charging error	Battery is not charged.	Charge battery.
	Outside temperature is too hot or cold.	Make sure tablet is charging at a normal temperature.
	Contact problem	Check the charger and its connection to the tablet.
	No voltage	Plug the charger into a different socket.
	Charger defective	Replace the charger.
	Wrong charger	Use only original LG accessories.
Impossible to receive / send photos	Memory full	Delete some images from your tablet.

Message	Possible causes	Possible corrective measures
Files do not open	Unsupported file format	Check the supported file formats.
No sound	Vibration mode	Check the settings status in the sound menu to make sure you are not in vibration or silent mode.

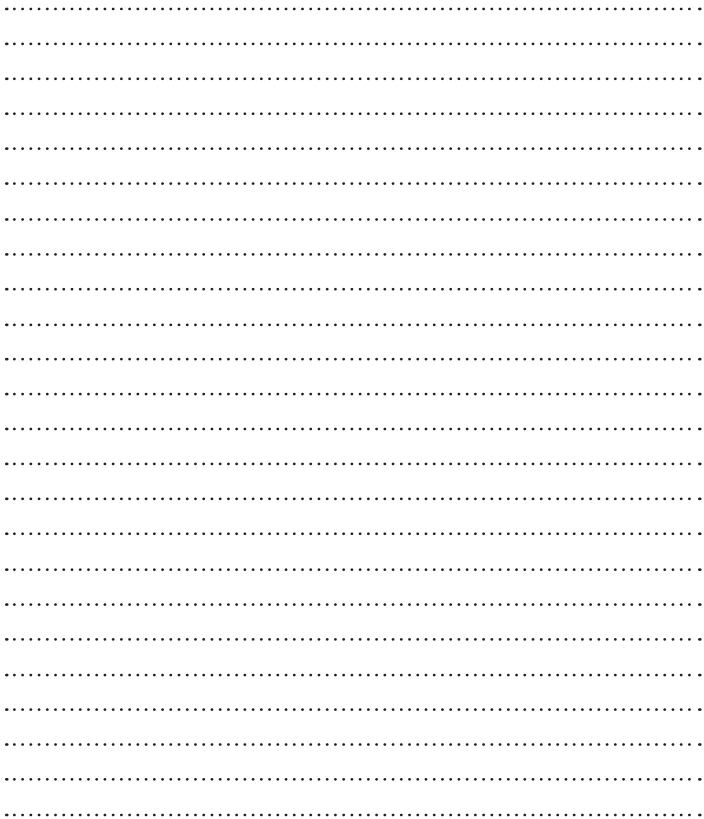



CE0168!