



LG

Life's Good

ESPAÑOL
ENGLISH

Manual de usuario

User Guide

LG G *Pad 10.1*

LG-V700



ESPAÑOL

Manual de usuario



- Las pantallas y las ilustraciones pueden ser distintas a las que vea en la tableta real.
- Parte del contenido de esta guía puede no ser aplicable a la tableta, depende del software y del proveedor de servicios. Toda la información de este documento puede cambiar sin previo aviso.
- Este dispositivo no es adecuado para personas ciegas, ya que cuenta con un teclado de pantalla táctil.
- Copyright ©2015 LG Electronics, Inc. Reservados todos los derechos. LG y el logotipo de LG son marcas comerciales registradas de LG Group y las entidades relacionadas. Las demás marcas comerciales son propiedad de sus respectivos propietarios.
- Google™, Google Maps™, Gmail™, YouTube™, Hangouts™ y Google Play™ son marcas comerciales de Google, Inc.

Contenido

Acerca de este manual de usuario.... 5

Acerca de este manual de usuario.....	5
Marcas comerciales.....	6
DivX HD.....	6

Directrices para un uso seguro y eficaz 8

Aviso importante..... 19

Familiarizarse con el dispositivo.....23

Descripción de la tableta.....	23
Cómo cargar su tableta.....	26
Optimización de la duración de la batería.....	27
Para aumentar la duración de su batería.....	27
Para ver el nivel de carga de la batería.....	27
Para supervisar y controlar qué está haciendo uso de la batería.....	28

Inserción de la tarjeta microSD28

Extracción de la tarjeta microSD.....29

Formateo de la tarjeta microSD.....30

Bloqueo y desbloqueo de la pantalla 30

Encendido de la pantalla con la función KnockON.....	31
Desbloquear la pantalla con la función Knock Code.....	31

Pantalla de inicio.....32

Sugerencias sobre la pantalla táctil ..32

Pulsar o tocar.....	32
Mantener pulsado.....	32
Arrastrar.....	32

Deslizamiento o desplazamiento 33

Doble pulsación..... 33

Juntar y separar los dedos para ajustar el tamaño de la imagen..... 33

Girar la pantalla..... 33

Pantalla de inicio33

Personalización de la pantalla de inicio..... 35

Apertura, cambio y detención de aplicaciones.....35

Utilización de Ventana doble.....36

Personalización de los iconos de aplicaciones en la pantalla de inicio..37

Ocultar elementos de la pantalla de inicio.....38

Acceso rápido39

Notificaciones39

Cómo acceder a las notificaciones.. 40

Ajustes rápidos en el panel de notificaciones..... 40

Para reorganizar las opciones de Ajustes rápidos en el panel de notificaciones.....41

Aplicaciones QSlide en el panel de notificaciones.....41

Uso de las aplicaciones QSlide.....41

Iconos de notificación de la barra de estado.....41

Varios usuarios.....43

QSlide45

Cómo realizar una captura de pantalla47

Utilización de QuickMemo+ para realizar una captura de pantalla47

Utilización de Capture plus para realizar una captura de pantalla	47
Métodos de introducción de texto ...	48
Introducir sugerencias de palabras ..	48
Dividir teclado mediante gesto	49
Para cambiar la altura del teclado ...	49
Para cambiar las teclas de la fila inferior	49
Introducción de caracteres especiales	49
Configuración de la cuenta de Google	50
Conexión a redes y dispositivos.....	51
Wi-Fi	51
Conexión a redes Wi-Fi.....	51
Activación de la conexión Wi-Fi y conexión a una red Wi-Fi.....	51
Bluetooth	52
Activación del Bluetooth y asociación de la tableta con un dispositivo Bluetooth.....	52
Envío de datos mediante la funcionalidad Bluetooth.....	53
Recepción de datos mediante la funcionalidad Bluetooth	54
SmartShare	54
Reproducir contenido a través de varios dispositivos.....	54
Reproducción/Envío.....	54
Reproducir contenido de dispositivos cercanos.....	55
Conexión de dispositivos	55
Búsqueda de otros dispositivos	55
Uso del contenido de la nube	55
Uso de la nube	55
QPair	56
Conexión a un PC mediante un cable USB	58
Transferencia de música, fotos y videos mediante el modo Dispositivo de medios (MTP)	58
Sincronización con el Reproductor de Windows Media.....	58
Conexiones USB con ordenadores Mac OS X	59
Contactos.....	60
Buscar un contacto	60
Agregar un contacto nuevo.....	60
Contactos favoritos	61
Crear un grupo.....	61
E-mail	62
Administración de una cuenta de correo electrónico.....	62
Trabajo con las carpetas de cuenta...63	
Redacción y envío de correo electrónico	63
Recepción de correos electrónicos ...64	
Ocio.....	65
Cámara.....	65
Conocer el visor.....	65
Utilizar la configuración avanzada	66
Hacer una foto	67
Para ampliar o reducir la imagen.....	67
Disparo en movimiento	67
Después de realizar una fotografía...68	
Ver las fotos guardadas.....	69
Grabar un vídeo.....	69
Ver los videos guardados.....	70
Galería.....	71

Visualización de imágenes	71	Búsqueda por voz en la web	93
Reproducción de vídeos	72	Sincronización con otros dispositivos.....	94
Eliminación de imágenes y vídeos.....	72	Añadir y ver marcadores.....	94
Establecer como fondo de pantalla..	72	Menú Opciones de Chrome	94
Modo presentación.....	73	Ajustes.....	96
Vídeo	73	Acceso al menú Ajustes	96
Reproducción de un vídeo	73	REDES INALÁMBRICAS	96
Música.....	75	DISPOSITIVO	98
Transferencia de música mediante		PERSONAL.....	104
Dispositivo de medios (MTP)	75	SISTEMA	107
Reproducir una canción.....	75	LG Backup.....	111
Herramientas	78	Acerca de la copia de seguridad y restauración de los datos del dispositivo.....	111
QuickMemo+.....	78	LG Copia de seguridad de los datos de su tableta.....	112
QuickRemote (man. ráp)	80	Restaurar los datos de la tableta.....	112
Alarma.....	82	Actualización de software de la tableta	114
Calculadora	83	Actualización de software de la tableta.....	114
Calendario	83	Actualización inalámbrica del software de tabletas LG.....	114
Tareas	85	Accesorios.....	116
Gestor archivos	85	Resolución de problemas	117
Grabadora.....	86		
POLARIS Office 5	88		
Google+.....	89		
LG SmartWorld.....	89		
La web.....	91		
Internet.....	91		
Apertura de una página.....	91		
Favoritos	92		
Historial.....	92		
Utilización del modo Lectura.....	92		
Utilización de QSlide	92		
Descarga de archivos.....	92		
Chrome	93		
Visualización de páginas web.....	93		
Apertura de una página.....	93		

Acerca de este manual de usuario

Acerca de este manual de usuario

- Antes de utilizar su dispositivo, lea detenidamente este manual. De esta forma, se asegurará de utilizar el dispositivo correctamente y de forma segura.
- Algunas de las imágenes y capturas de pantalla indicadas en esta guía pueden diferir con respecto a su tableta.
- Su contenido puede diferir del producto final o del software proporcionado por sus operadores de telefonía o proveedores de servicios. Este contenido está sujeto a cambios sin previo aviso. Para acceder a la última versión de este manual, visite el sitio Web de LG en www.lg.com.
- Las aplicaciones y funciones de su dispositivo pueden variar en función de su país, su región o sus especificaciones de hardware. LG no se hace responsable de ningún problema de rendimiento resultante del uso de aplicaciones desarrolladas por proveedores distintos de LG.
- LG no se hace responsable de ningún problema de rendimiento o incompatibilidad resultante de la edición de los ajustes del registro o de la modificación del software del sistema operativo. Cualquier intento de modificación del sistema operativo puede producir un funcionamiento inesperado del dispositivo o de sus aplicaciones.
- La licencia del software, audio, fondo de pantalla, imágenes y demás medios suministrados con su dispositivo es de uso limitado. Si extrae y utiliza estos materiales para uso comercial o de cualquier otro tipo, es posible que esté incurriendo en una infracción de los derechos del copyright. Como usuario, es el único responsable del uso ilícito del material multimedia.

- Es posible que se apliquen cargos adicionales por los servicios de datos, como mensajería, carga y descarga, sincronización automática o los servicios de ubicación. Para evitar el cobro de dichos cargos, seleccione un plan de datos adecuado a sus necesidades. Póngase en contacto con su proveedor de servicios para obtener más información.

Marcas comerciales

- LG y el logotipo de LG son marcas comerciales registradas de LG Electronics.
- Las demás marcas comerciales y copyright son propiedad de sus respectivos propietarios.



ACERCA DE DIVX VIDEO: DivX® es un formato de vídeo digital creado por DivX, LLC, una empresa subsidiaria de Rovi Corporation. Este dispositivo cuenta con la certificación oficial DivX Certified®, que obtienen solo dispositivos que superan las rigurosas pruebas de reproducción de vídeo DivX. Visite divx.com para obtener más información y herramientas de software para convertir sus archivos a vídeo DivX.

ACERCA DE DIVX VIDEO-ON-DEMAND: este dispositivo DivX Certified® deberá registrarse para poder reproducir películas DivX Video-on-Demand (VOD) que haya comprado. Para obtener el código de registro, localice la sección DivX VOD en el menú de configuración del dispositivo. Visite vod.divx.com para obtener más información sobre cómo completar el registro.

Con DivX Certified® puede reproducir vídeo DivX® hasta HD 720p, incluido el contenido premium.

DivX®, DivX Certified® y los logotipos asociados son marcas comerciales de Rovi Corporation o sus empresas subsidiarias y se utilizan con licencia.

Información del aviso de software de código abierto

Para obtener el código fuente correspondiente GPL, LGPL, MPL y otras licencias de código abierto que contiene este producto, visite <http://opensource.lge.com>.

Además del código fuente, podrá descargar las condiciones de las licencias, exención de responsabilidad de la garantía y avisos de copyright.

LG Electronics también le proporcionará código abierto en CD-ROM por un importe que cubre los gastos de su distribución (como el soporte, el envío y la manipulación) previa solicitud por correo electrónico a opensource@lge.com. Esta oferta es válida durante tres (3) años a partir de la fecha de adquisición del producto.

Directrices para un uso seguro y eficaz

Lea estas sencillas instrucciones. Su desconocimiento puede ser peligroso o ilegal.

En el caso de que se produjera algún fallo, su dispositivo integra una herramienta de software que recopila el registro de fallos. Esta herramienta recopila únicamente datos específicos del fallo, como son la intensidad de la señal y las aplicaciones cargadas. El registro solo se utiliza para determinar la causa del fallo. Estos registros están encriptados y solo un centro de reparaciones de LG autorizado puede acceder a ellos. Deberá enviar su dispositivo a reparar.

Exposición a energía de radiofrecuencia

Información sobre exposición a ondas de radio y SAR (Specific Absorption Rate, Tasa específica de absorción).

El diseño de la tableta LG-V700 cumple la normativa de seguridad vigente en materia de exposición a las ondas de radio. Esta normativa se basa en directrices científicas que incluyen márgenes de seguridad diseñados para garantizar la seguridad de todo tipo de personas, independientemente de su edad y estado de salud.

- Las directrices de exposición a ondas de radio utilizan una unidad de medición conocida como Tasa específica de absorción (SAR). Las pruebas de SAR se llevan a cabo utilizando métodos estandarizados con la tableta mediante la transmisión al nivel más alto de potencia certificado en todas las bandas de frecuencia utilizadas.

- Aunque puede haber diferencias entre los niveles de SAR de los diferentes modelos de dispositivos LG, todos han sido diseñados para ajustarse a las directrices relevantes de exposición a ondas de radio.
- El límite de SAR recomendado por la ICNIRP (International Commission on Non-Ionizing Radiation Protection, Comisión internacional de protección contra radiaciones no ionizantes) es de 2 W/kg medido sobre diez (10) gramos de tejido.
- El valor de SAR más alto de este dispositivo cuando se transporta junto al cuerpo, tal y como se describe en esta guía de usuario, es de 0,656 W/kg.
- Este dispositivo cumple las directrices de exposición a radiofrecuencia cuando se utiliza en posición normal junto al oído o cuando se sitúa a una distancia de al menos 0,00 cm del cuerpo. Cuando se utiliza una funda de transporte, un clip de cinturón o un soporte para el cuerpo, estos no pueden contener partes metálicas y deben colocarse a una distancia de al menos 0,00 cm del cuerpo.

Para poder transmitir archivos de datos o mensajes, este dispositivo requiere una conexión adecuada a la red. En algunos casos, puede que la transmisión de archivos de datos o mensajes sufra retrasos hasta que dicha conexión esté disponible. Compruebe que sigue las instrucciones de distancia de separación mencionadas anteriormente hasta que se haya completado la transmisión.

Cuidado y mantenimiento del producto

ADVERTENCIA

Utilice solo baterías, cargadores y accesorios aprobados para su utilización con este modelo de tableta concreto. De lo contrario, puede quedar anulada cualquier aprobación o garantía para la tableta, y puede resultar peligroso.

- No desmonte esta unidad. Si es necesario repararla, llévela a un técnico de servicio cualificado.
- Las reparaciones que se realicen bajo garantía, a la entera discreción de LG, pueden incluir piezas o placas de repuesto nuevas o reparadas, siempre que mantengan la funcionalidad de las piezas sustituidas.
- Manténgala alejada de aparatos eléctricos como televisores, radios y ordenadores personales.
- La unidad debe alejarse de fuentes de calor como radiadores u hornos.
- No la deje caer.
- No exponga esta unidad a vibraciones mecánicas o golpes.
- Apague el dispositivo en cualquier zona en la que así lo exijan normativas especiales. Por ejemplo, no lo utilice en hospitales, ya que podrían verse afectados equipos médicos delicados.
- No manipule el dispositivo con las manos mojadas mientras se está cargando. Podría sufrir una descarga eléctrica y dañar gravemente el dispositivo.
- No cargue la tableta cerca de material inflamable, ya que podría calentarse y provocar un incendio.
- Utilice un paño seco para limpiar el exterior de la unidad (no utilice disolventes como benceno, diluyentes o alcohol).

- No cargue la tableta sobre superficies acolchadas.
- La tableta se debe cargar en una zona con la ventilación adecuada.
- No exponga esta unidad a humo o polvo excesivo.
- No coloque el dispositivo cerca de tarjetas de crédito o billetes de transporte, podría afectar a la información de las bandas magnéticas.
- No golpee la pantalla con un objeto punzante, ya que puede estropear la tableta.
- No exponga el dispositivo a líquidos ni humedad.
- Utilice con cuidado los accesorios (por ejemplo, los auriculares).
- No utilice, toque ni intente retirar ni reparar el cristal agrietado si está astillado o presenta esquirlas. La garantía no cubre los daños en la pantalla causados por el uso incorrecto del dispositivo.
- La tableta es un dispositivo electrónico que genera calor en modo normal de funcionamiento. Si se ha utilizado de forma prolongada, el contacto directo con la piel sin la ventilación adecuada puede ser molesto o provocar quemaduras. Tenga cuidado cuando manipule la tableta durante su funcionamiento o después de este.
- Si la tableta se moja, desenchúfelo inmediatamente y déjelo secar por completo. No intente acelerar el proceso de secado con una fuente de calor externa, como un horno, un microondas o un secador de pelo.
- Al mojarse el dispositivo, el líquido provocará que cambie el color de la etiqueta del producto del interior del dispositivo. La garantía no cubre los daños producidos en su dispositivo como consecuencia de la exposición a líquidos.
- Utilice la tableta a temperaturas entre 0 °C y 40 °C, si es posible. Exponer la tableta a temperaturas extremadamente bajas o altas podría producir daños, un funcionamiento incorrecto o incluso una explosión.

Funcionamiento eficaz del dispositivo

Dispositivos electrónicos

Todos los tabletas pueden recibir interferencias que pueden afectar al rendimiento.

- No utilice su tabletas cerca de aparatos médicos sin solicitar permiso. Evite colocar la tableta sobre marcapasos (es decir, no se lo coloque en el bolsillo de la camisa).
- Algunos audífonos pueden verse afectados por los tabletas.
- También pueden generar pequeñas interferencias en televisores, radios, ordenadores, etc.

Seguridad vial

Compruebe las leyes y normativas locales sobre el uso de tabletas durante la conducción.

- No utilice dispositivos portátiles mientras conduzca.
- Dedique toda su atención a la conducción.
- La energía de radiofrecuencia puede afectar a algunos sistemas electrónicos de su vehículo, como la radio del coche o el equipo de seguridad.
- Si su vehículo dispone de un airbag, no lo obstruya con equipos inalámbricos portátiles o fijos. Podrían provocar un fallo del airbag y ocasionarle graves heridas debido a un funcionamiento indebido.
- Si escucha música mientras está en la calle, asegúrese de que el volumen tenga una intensidad razonable de forma que pueda ser consciente de lo que sucede en su entorno. Esto es importante sobre todo cerca de las vías de tráfico.

Lesiones auditivas

NOTA: Un nivel excesivo de sonido en los auriculares puede provocar pérdida de audición.



Para evitar las posibles lesiones auditivas, no se exponga a altos niveles de volumen durante largos períodos de tiempo.

- Es posible que el oído sufra daños cuando se ve expuesto a sonidos de alto volumen durante largos períodos. Por lo tanto, le recomendamos que no encienda ni apague la tableta cerca de los oídos. Le recomendamos igualmente que el volumen de la música se establezca en un nivel razonable.
- Si utiliza auriculares, baje el volumen si no puede escuchar a las personas que le hablan de cerca o si la persona sentada a su lado puede escuchar lo que usted está escuchando.

Piezas de cristal

Algunas piezas de su tableta están fabricadas con cristal. Este cristal puede romperse si el dispositivo cae sobre una superficie dura o recibe un impacto fuerte. Si el cristal se rompe, no lo toque ni intente retirarlo. No utilice su dispositivo hasta que un proveedor de servicio autorizado sustituya el cristal.

Derribos

No utilice la tableta mientras se realizan derribos. Respete las restricciones y siga las normativas.

Entornos potencialmente explosivos

- No utilice su tableta en gasolineras.
- No lo utilice cerca de productos químicos o combustibles.
- No transporte o almacene explosivos, líquidos o gases inflamables en el compartimento de su vehículo donde tenga la tableta o los accesorios.

En aviones

Los dispositivos inalámbricos pueden provocar interferencias en los aviones.

- Apague la tableta antes de embarcar.
- No lo utilice en tierra sin el permiso de la tripulación.

Niños

Deje el dispositivo en un lugar seguro fuera del alcance de niños pequeños. Incluye piezas pequeñas que, si se tragan, pueden causar asfixia. Este dispositivo también contiene una batería interna que puede ser peligrosa si el dispositivo no se utiliza o mantiene correctamente.

Información y mantenimiento de la batería

- No es necesario descargar por completo la batería antes de volver a cargarla. A diferencia de otros sistemas de baterías, no existe ningún efecto de memoria que pueda afectar al rendimiento de la batería.
- Utilice solo las baterías y cargadores de LG. Los cargadores de LG han sido diseñados para maximizar la vida de la batería.
- No desmonte ni provoque cortocircuitos en la batería.
- Recargue la batería si no se ha utilizado durante mucho tiempo para maximizar su funcionalidad.

- No exponga el cargador de la batería a la luz directa del sol y no lo utilice en entornos muy húmedos, como en el cuarto de baño.
No deje la batería en lugares fríos o calientes, ya que se podría deteriorar su rendimiento.
- Existe riesgo de explosión si la batería se sustituye por otra de un tipo incorrecto.
- Deshágase de las baterías según las instrucciones del fabricante. Por favor, recíclelas siempre que sea posible. No las tire a la basura doméstica.
- Desenchufe siempre el cargador de la toma de corriente una vez que la tableta haya terminado de cargarse, para evitar así un consumo de energía innecesario del cargador.
- La duración real de la batería dependerá de la configuración de red, los ajustes del producto, los patrones de uso, el tipo de batería y las condiciones ambientales.
- Asegúrese de que ningún elemento con bordes afilados, como dientes o uñas de animales, toca la batería. Podría provocar un incendio.

ADVERTENCIA

Aviso de sustitución de la batería

- La batería de iones de litio es un componente peligroso que podría provocar daños.
- Si personal no cualificado sustituye la batería, el dispositivo podría resultar dañado.
- No intente sustituir usted la batería. La batería podría sufrir daños que podrían producir sobrecalentamiento y lesiones. El proveedor autorizado debe sustituir la batería. La batería debe reciclarse por separado de la basura doméstica.
- En caso de que este producto contenga una batería incorporada que los usuarios finales no pueda retirar fácilmente, LG recomienda que sólo profesionales cualificados retiren la batería, ya sea para su sustitución que para reciclar la batería al final de la vida útil del producto. Para evitar daños en el producto, y por su propia seguridad, el usuario no debe intentar retirar la batería, debe ponerse en contacto con la Línea de Ayuda de Servicios de LG, o con otros proveedores de servicios independientes para su asesoramiento.
- La eliminación de la batería implicará desmontar la carcasa del producto, la desconexión de los cables/contactos eléctricos, y una cuidadosa extracción de la célula de la batería utilizando herramientas especializadas. Si necesita instrucciones de profesionales cualificados sobre cómo retirar la batería de manera segura, por favor visite <http://www.lge.com/global/sustainability/environment/take-back-recycling>

Cómo actualizar su tableta

Acceda a los lanzamientos de firmware más recientes, a nuevas funciones de software, así como a mejoras.

- Actualice la tableta sin necesidad de PC: seleccione **Actualizar SW** 
> **Actualización de SW** > **Compruebe si existe nuevo SW.**
- Actualice su tableta conectándola a un PC.

Para obtener más información sobre el uso de esta función, visite <http://www.lg.com/common/index.jsp> y seleccione el país y el idioma.

DECLARACIÓN DE CONFORMIDAD

Por la presente, **LG Electronics** declara que el producto **LG-V700** cumple los requisitos imprescindibles y cualquier otra disposición relevante de la directiva **1999/5/EC**. Puede consultar una copia de la Declaración de conformidad en <http://www.lg.com/global/declaration>

Información de contacto de la oficina para el cumplimiento de este producto

LG Electronics Inc.
EU Representative, Krijgsman 1,
1186 DM Amstelveen, The Netherlands

NOTA: De acuerdo con la EN 60950-1 (§ 1.7.2)

Para prevenir un consumo innecesario de energía, desconecte el dispositivo una vez esté totalmente cargado. Utilice siempre una base de toma de corriente cerca del equipo y fácilmente accesible.



Cómo desechar aparatos eléctricos y electrónicos obsoletos

- 1 Todos los aparatos eléctricos o electrónicos se deben desechar aparte del servicio municipal de recogida de basuras, a través de los puntos de recogida designados por el gobierno o las autoridades locales.
- 2 La correcta recogida y tratamiento de los dispositivos inservibles contribuye a evitar riesgos potenciales para el medio ambiente y la salud pública.
- 3 Para obtener más información sobre cómo desechar los aparatos obsoletos, póngase en contacto con su ayuntamiento, el servicio de recogida de basura o el establecimiento donde adquirió el producto.



Cómo desechar las baterías y los acumuladores gastados

- 1 Si la batería contiene más del 0,0005% de mercurio (Hg); 0,002% de cadmio (Cd) o 0,004% de plomo (Pb), este símbolo puede aparecer junto a los símbolos químicos del mercurio, cadmio o plomo.
- 2 Todas las baterías/acumuladores se deben desechar aparte del servicio municipal de recogida de basuras, a través de los puntos de recogida designados por el gobierno o las autoridades locales.
- 3 La eliminación correcta de baterías y acumuladores contribuye a evitar posibles riesgos para el medio ambiente, los animales y la salud pública.
- 4 Para obtener más información sobre cómo desechar las baterías y acumuladores inservibles, póngase en contacto con el ayuntamiento, el servicio de recogida de basura o el establecimiento donde haya adquirido el producto.

Aviso importante



Lea esta información antes de comenzar a usar su tableta.

Antes de llamar al servicio de atención al cliente o llevar la tableta al servicio técnico, compruebe si los problemas de su dispositivo se describen en esta sección.

1. Memoria de la tableta

Es necesario comprobar la memoria de la tableta y eliminar algunos datos, como aplicaciones, para disponer de más espacio en la memoria.

Para desinstalar aplicaciones:

- 1 Pulse  >  > ficha **Aplicaciones** > **Ajustes**  > **Aplicaciones**.
- 2 Cuando aparezcan todas las aplicaciones, seleccione la aplicación que desee desinstalar.
- 3 Pulse **Desinstalar** y, a continuación, **Aceptar** para confirmar.

2. Antes de instalar una aplicación o un sistema operativo (SO) de código abierto



ADVERTENCIA

Si instala y utiliza un sistema operativo diferente al proporcionado por el fabricante, la tableta podría no funcionar correctamente. Además, la garantía de su tableta se anulará.

ADVERTENCIA

Para proteger la tableta y sus datos personales, descargue únicamente aplicaciones que procedan de fuentes seguras, como Google Play. Si se han instalado aplicaciones de forma incorrecta en su tableta, es posible que este no funcione normalmente o que se produzca un error grave. Debe desinstalar de la tableta dichas aplicaciones y todos sus datos y ajustes.

3. Utilización de un bloqueo de pantalla

Permite establecer un bloqueo de pantalla para proteger la tableta. Pulse  >  > ficha **Aplicaciones** > **Ajustes**  > **Pantalla** > **Bloqueo de pantalla** > **Tipo de bloqueo** y elija el bloqueo que desee entre **Deslizamiento**, **Knock Code**, **Patrón**, **PIN** y **Contraseña**. Como medida de seguridad por si olvida su patrón de desbloqueo, puede crear un PIN de seguridad.

Precaución: cree o inicie sesión en una cuenta de Google antes de establecer un bloqueo de pantalla, y recuerde el PIN de seguridad que creó durante la creación de su bloqueo de pantalla.

ADVERTENCIA

Precauciones que debe tomar al usar el bloqueo de pantalla.

Es muy importante que recuerde el bloqueo de pantalla que ha establecido. No podrá acceder a la tableta si utiliza un desbloqueo de pantalla incorrecto 5 veces. Tiene 5 oportunidades para introducir el patrón de desbloqueo, el PIN o la contraseña. Si ha agotado las cinco oportunidades, puede volver a intentarlo tras 30 segundos.

Si no puede recordar el patrón, el PIN o la contraseña:

< Si ha olvidado el patrón >

Si ha iniciado sesión en su cuenta de Google desde la tableta pero ha cometido cinco errores al introducir el patrón, pulse el botón **¿Has olvidado el patrón?** de la parte inferior de la pantalla. A continuación, se le solicitará que inicie sesión en su cuenta de Google o que escriba el PIN de seguridad que introdujo al crear el patrón de bloqueo.

Si no ha creado una cuenta de Google en la tableta o ha olvidado el PIN de seguridad, tendrá que realizar un restablecimiento completo.

< Si ha olvidado el PIN o la contraseña >



Si olvida su PIN o contraseña, deberá hacer un restablecimiento completo.









Precaución: si hace un restablecimiento completo, se eliminarán todas las aplicaciones y los datos de usuario.

NOTA: Si no ha iniciado sesión en su cuenta de Google y ha olvidado el patrón, deberá introducir su PIN de seguridad.

4. Uso del restablecimiento completo (restablecimiento a los ajustes de fábrica)

Si la tableta no vuelve a sus ajustes originales, realice un restablecimiento completo (restablecimiento a los ajustes de fábrica) para inicializarlo.

- 1 Apague la tableta.
- 2 Mantenga pulsada primero la **tecla Bajar volumen**  y, a continuación, mantenga pulsada la **tecla de encendido/bloqueo**  del lateral derecho de la tableta hasta que se muestre el logotipo de LG.
- 3 Suelte todas las teclas cuando se muestre el logotipo de LG.

- 4 Mantenga pulsada inmediatamente las teclas de **encendido/bloqueo**  + **Bajar volumen**  al mismo tiempo.
- 5 Suelte todas las teclas cuando se muestre la pantalla Restablecimiento completo a los ajustes de fábrica.
- 6 Pulse cualquiera de las **teclas de volumen**   para desplazar el cursor hasta **Sí**, y luego pulse la **tecla de encendido/bloqueo**  para continuar.
- 7 Pulse cualquiera de las **teclas de volumen**   para desplazar el cursor hasta **Sí** una vez más, y luego pulse la **tecla de encendido/bloqueo**  para confirmar.
- 8 El dispositivo realizará un restablecimiento completo.



ADVERTENCIA

Si realiza un restablecimiento completo, se eliminarán todas las aplicaciones y los datos del usuario, así como la licencia DRM. Recuerde realizar una copia de seguridad de todos los datos importantes antes de realizar un restablecimiento completo.

5. Cuando la pantalla se bloquea

Si la pantalla se bloquea o la tableta no responde al intentar utilizarla: mantenga pulsada la **tecla de encendido/bloqueo**  durante más de 8 segundos hasta que se muestre el logotipo de LG para reiniciar la tableta. Si sigue sin funcionar, póngase en contacto con el centro de servicio.

Familiarizarse con el dispositivo

Descripción de la tableta

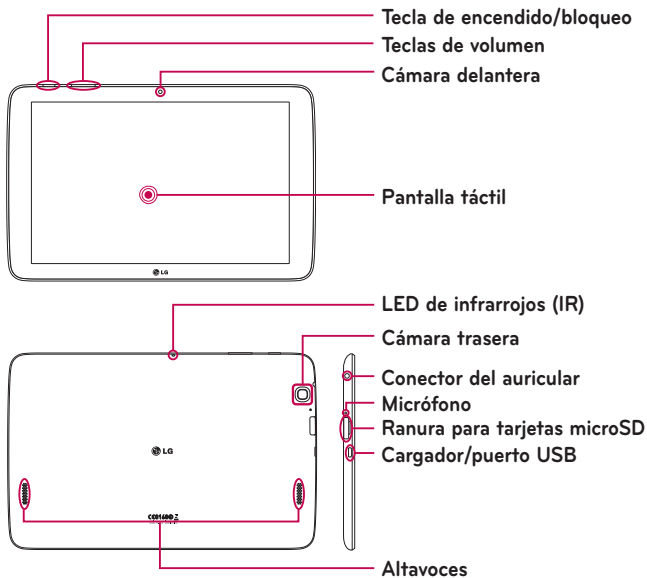

NOTA: Durante la grabación de un vídeo o de un clip de audio, asegúrese de que el micrófono no se encuentre bloqueado.



Cámara delantera	Utilícela para tomar imágenes y grabar vídeos de usted mismo. También puede utilizarla para mantener chats de vídeo. Manténgala limpia para conseguir un rendimiento óptimo.
Tecla de encendido/bloqueo	Púlsela para bloquear/desbloquear la pantalla. Manténgala pulsada para encender y apagar la tableta, reiniciarla, activar y desactivar el modo avión y cambiar la configuración de sonido.
Teclas de volumen	Le permiten ajustar el volumen del contenido multimedia. Mantenga pulsadas ambas teclas al mismo tiempo para acceder a la función Nota rápida+.
Conector del auricular	Le permite conectar un kit manos libres opcional para mantener conversaciones en el práctico modo de manos libres. También puede conectar unos auriculares para escuchar música.
LED de infrarrojos (IR)	Se utiliza como sensor para la aplicación QuickRemote.
Ranura para tarjetas microSD	Inserte una tarjeta microSD para almacenar archivos como, por ejemplo, de música, vídeos y fotografías.
Micrófono	Graba su voz y permite usar funciones con activación por voz.
Cargador/puerto USB	Le permite conectar la tableta y el cable USB para utilizarlos con el adaptador del cargador, con el ordenador o con otros accesorios compatibles.

Cámara trasera	Utilícela para tomar fotografías y grabar vídeos. Manténgala limpia para conseguir un rendimiento óptimo.
Altavoces	Se usa para escuchar el audio de la función seleccionada (p. ej., música, vídeos, clips de sonido, etc.).

ADVERTENCIA

Si coloca un objeto pesado sobre la tableta o se sienta sobre ella, puede dañar la pantalla LCD y las funciones de la pantalla táctil.

SUGERENCIA:

- Pulse el **icono Menú**  siempre que abra una aplicación para comprobar las opciones disponibles.
- Si el dispositivo está bloqueado y no responde, mantenga pulsada la **tecla de encendido/bloqueo**  durante 8 segundos hasta que se muestre el logotipo de LG para reiniciar la tableta. Si esto no funciona, mantenga pulsada la **tecla de encendido/bloqueo**  durante más de 15 segundos, y el dispositivo se apagará. Cuando encienda el dispositivo de nuevo, espere unos 5 segundos.

Cómo cargar su tableta

Para cargarla, se usa un adaptador USB incluido con la tableta. Antes de usar la tableta por primera vez, asegúrese de que la batería está completamente cargada.

NOTA: El dispositivo tiene una batería interna recargable. Por su seguridad, no extraiga la batería incorporada en el producto.

Aviso: Si la pantalla táctil no funciona mientras la tableta está en proceso de carga, puede deberse a un suministro eléctrico inestable. Si esto sucede, desconecte el cable USB del dispositivo o desconecte el adaptador USB de la toma de corriente.

- 1 Conecte el adaptador USB y el cable USB.
- 2 Conecte el cable USB (tal y como se muestra a continuación) en el Puerto de carga/USB de la tableta.
- 3 Enchufe el cargador en una toma de corriente eléctrica.

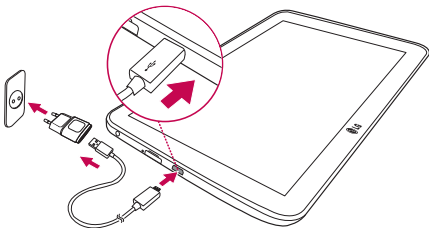

NOTA: Debe realizarse una primera carga completa para mejorar la vida útil de la batería.



Optimización de la duración de la batería

Puede aumentar la duración de la batería entre cargas mediante la desactivación de aquellas funciones que no necesita ejecutar de forma constante en segundo plano. También puede supervisar cómo las aplicaciones y recursos del sistema consumen la energía de la batería.



Para aumentar la duración de su batería

- Desactive las comunicaciones por radio que no esté utilizando, como Wi-Fi, Bluetooth o GPS.
- Reduzca el brillo de la pantalla y establezca un tiempo de espera de pantalla más breve.
- Desactive la sincronización automática de Gmail™, Calendario, Contactos y otras aplicaciones.
- Algunas aplicaciones descargadas pueden provocar la reducción de la carga de la batería.
- Compruebe el nivel de carga de la batería mientras utiliza aplicaciones descargadas.

Para ver el nivel de carga de la batería

- 1 Desde la pantalla de inicio, pulse **Aplicaciones**  > **Ajustes**  > **Acerca de la tableta** > **Batería**.
- 2 El estado (en carga o en descarga) y el nivel de la batería se muestran en el menú superior de la pantalla.

Para supervisar y controlar qué está haciendo uso de la batería

- 1 Desde la pantalla de inicio, pulse **Aplicaciones**  > **Ajustes**  > **Acerca de la tableta** > **Batería** > **Uso de la Batería**.
- 2 La pantalla muestra el tiempo de uso de la batería y también indica las aplicaciones o servicios que usan energía de la batería de mayor a menor consumo.

Inserción de la tarjeta microSD

El dispositivo es compatible con el uso de las tarjetas de memoria microSD con capacidad de hasta 32 GB. El contenido multimedia se puede guardar en la tarjeta microSD.

- 1 Coloque la uña en la muesca, y tire suavemente de la tapa de la ranura de la tarjeta de memoria para extraerla.

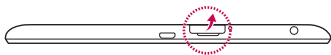

- 2 Inserte la tarjeta de memoria en la ranura con los contactos orientados hacia la pantalla. Empuje con cuidado la tapa de la ranura de la tarjeta de la memoria en la tableta para cerrarla.

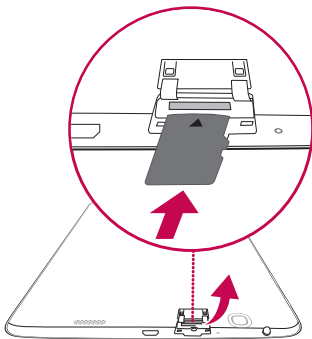

Extracción de la tarjeta microSD



Para quitar con seguridad la tarjeta microSD de la tableta, primero debe desactivarla.

- 1 Desde la pantalla de inicio, pulse **Aplicaciones**  > **Ajustes**  > **Almacenamiento** > **Desactivar tarjeta SD**.
- 2 Abra la bandeja de la tarjeta microSD y empuje la tarjeta para liberarla.
- 3 Tire suavemente de la tarjeta microSD para extraerla de la ranura.

Aviso: No quite la tarjeta microSD sin antes desactivarla. De lo contrario, podría dañarse la tarjeta microSD así como la tableta, además de dañarse los datos almacenados en la tarjeta microSD.

Formateo de la tarjeta microSD

Aviso: Al formatear la tarjeta microSD, se borran todos los archivos que esta contenga.

- 1 Desde la pantalla de inicio, pulse **Aplicaciones**  > **Ajustes**  > **Almacenamiento**.
- 2 Pulse **Borrar tarjeta SD** (dos veces).
- 3 Si ha establecido un patrón de desbloqueo, introdúzcalo y pulse **Borrar todo**. La tarjeta se formateará y estará lista para su uso.

NOTA: Si ya hay contenido en la tarjeta microSD, la estructura de carpetas puede ser distinta después del formateo, ya que todos los archivos se habrán eliminado.

Bloqueo y desbloqueo de la pantalla

Si no utiliza la tableta durante un tiempo, la pantalla se apaga y se bloquea automáticamente. Esto contribuye a evitar pulsaciones accidentales y ahorra energía de la batería. Si no está utilizando la tableta, pulse la **tecla de encendido/bloqueo**  para bloquearlo.

Si hay algún programa ejecutándose cuando se bloquea la pantalla, es posible que siga ejecutándose en el modo de bloqueo. Se recomienda salir de todos los programas antes de entrar en el modo de bloqueo, para evitar cargas innecesarias (p. ej., acceso a webs, comunicaciones de datos).

Para activar de nuevo la tableta, pulse la **tecla de encendido/bloqueo** . Aparecerá la pantalla de bloqueo. Pulse la pantalla de bloqueo y deslice el dedo en cualquier dirección para desbloquear la pantalla de inicio. Aparecerá la última pantalla que tenía abierta.

Encendido de la pantalla con la función KnockON

La función KnockON permite realizar una doble pulsación sobre la pantalla para encenderla o apagarla fácilmente.

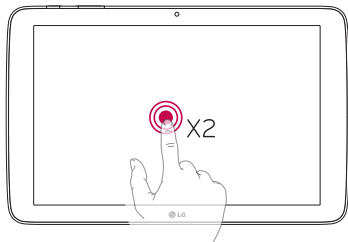



- Realice una doble pulsación rápida en el centro de la pantalla para encenderla.
- Realice una doble pulsación rápida en la barra de estado, en un área vacía de la pantalla de inicio o en la pantalla de bloqueo para apagar la pantalla.

Desbloquear la pantalla con la función Knock Code

La función Código Knock le permite crear su propio código de desbloqueo utilizando una combinación de golpes (o pulsaciones) en la pantalla.

- Mientras la pantalla se encuentre apagada, pulse la misma secuencia que estableció en cualquier parte de la pantalla. Se accederá directamente a la pantalla de inicio.

Para activar la función de código Knock

- 1 En la pantalla de inicio, pulse **Aplicaciones**  > **Ajustes**  > **Pantalla** > **Bloqueo de pantalla** > **Tipo de bloqueo** > **Knock Code**.
- 2 Se abrirá una pantalla en la que será guiado por la configuración del Código Knock. Como medida de seguridad por si olvida el Código Knock, debe crear un PIN de seguridad.

Pantalla de inicio

Sugerencias sobre la pantalla táctil

A continuación, le presentamos algunas sugerencias sobre cómo navegar por la tableta.

NOTA:

- Para seleccionar un elemento, pulse la parte central del icono.
- No ejerza una presión excesiva. La pantalla táctil es lo suficientemente sensible como para detectar una pulsación ligera pero firme.
- Utilice la punta del dedo para tocar la opción que desee. Intente no tocar ninguna otra tecla.

Pulsar o tocar

Pulse solo con un dedo para seleccionar elementos, enlaces, accesos directos y letras en el teclado en pantalla.

Mantener pulsado

Mantenga un elemento pulsado en la pantalla sin levantar el dedo hasta que se produzca una acción. Por ejemplo, para abrir las opciones disponibles de un contacto, mantenga pulsado el contacto en la lista Contactos hasta que se abra el menú contextual.

Arrastrar

Para arrastrar un elemento, manténgalo pulsado un momento y, a continuación, mueva el dedo por la pantalla sin levantarlo hasta que llegue a la posición de destino. Puede arrastrar elementos en la pantalla de inicio para recolocarlos.

Deslizamiento o desplazamiento

Para deslizar o desplazarse, mueva rápidamente el dedo sobre la superficie de la pantalla sin detenerse desde el momento en que ha tocado la pantalla (para no arrastrar el elemento). Por ejemplo, puede deslizar el dedo sobre la pantalla hacia arriba o hacia abajo para desplazarse por una lista, o navegar por los diferentes lienzos de inicio deslizando el dedo de izquierda a derecha (y viceversa).

Doble pulsación

Realice una doble pulsación para ampliar una página web o un mapa. Por ejemplo, pulse dos veces rápidamente una zona de la página web para ajustarla al ancho de la pantalla. También puede pulsar dos veces para acercar y alejar una imagen al visualizarla y los mapas. Pulse dos veces una palabra para resaltarla. La doble pulsación también puede activar la función KnockON, para encender o apagar la pantalla táctil.

Juntar y separar los dedos para ajustar el tamaño de la imagen

Utilice los dedos índice y pulgar juntándolos y separándolos para acercar o alejar la imagen cuando utilice el navegador, Mapas o examine fotografías.

Girar la pantalla

En muchas aplicaciones y menús, la orientación de la pantalla se ajusta al a orientación física del dispositivo.

Pantalla de inicio

Deslice el dedo hacia la izquierda o la derecha para ver los paneles. Puede personalizar cada panel con aplicaciones, descargas, widgets y fondos de pantalla.

Las teclas rápidas están disponibles en la parte inferior de la pantalla de inicio, y ofrecen acceso sencillo y de un solo toque a las funciones que más usa.

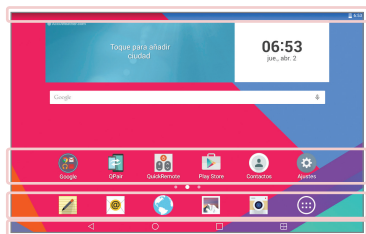

Barra de estado: muestra información sobre el estado del dispositivo, incluidos la hora, potencia de la señal Wi-Fi, estado de la batería e iconos de notificación.

Iconos de aplicaciones: pulse un icono (aplicación, widget, carpeta, etc.) para abrirlo y utilizarlo.

Teclas rápidas: permiten acceder fácilmente a las funciones más habituales con una sola pulsación.

Tecla Ventana doble: pulse esta tecla para cambiar al modo de ventana dual. Le permite gestionar dos aplicaciones diferentes simultáneamente dividiendo la pantalla en dos.

Tecla de aplicaciones recientes: pulse esta tecla para ver las aplicaciones utilizadas recientemente. También puede mantenerla pulsada para mostrar las opciones de Menú en aplicaciones.

Tecla de Inicio: permite volver a la pantalla de inicio (o vuelve al lienzo de la pantalla de inicio predeterminado desde cualquiera de los lienzos de extensión de la pantalla de inicio). Manténgala pulsada para acceder a Google Now.

Tecla Atrás: vuelve a la pantalla anterior. También cierra elementos emergentes, como por ejemplo menús, cuadros de diálogo y el teclado en pantalla. Manténgala pulsada para acceder a la ventana dual.

Personalización de la pantalla de inicio

Puede editar la pantalla de inicio mediante la incorporación de aplicaciones, descargas, widgets o fondos de pantalla. Para utilizar la tableta de una forma más cómoda, añada sus aplicaciones y widgets favoritos a la pantalla de inicio.

Para añadir elementos a la pantalla de inicio:

- 1 Mantenga pulsada la parte vacía de la pantalla de inicio.
- 2 Pulse la ficha **Aplicaciones** o **Widgets**.
- 3 Arrastre el elemento que desee a la ubicación elegida y levante el dedo.

Para eliminar un elemento de la pantalla de inicio:

Mantenga pulsado el icono que desee eliminar, arrástrelo a  y levante el dedo.

SUGERENCIA: Para añadir el icono de una aplicación a la pantalla de inicio desde la pantalla de Aplicaciones, mantenga pulsada la aplicación que desee añadir y arrástrela a la ubicación deseada.



SUGERENCIA: Puede añadir varios iconos de aplicaciones a una carpeta. Coloque el icono de una aplicación encima de otro en la pantalla de inicio para crear una carpeta.

Apertura, cambio y detención de aplicaciones

Pulse  para mostrar las aplicaciones utilizadas recientemente. Puede mantener varias aplicaciones en funcionamiento simultáneamente, y cambiar entre varias aplicaciones abiertas. También puede detener manualmente el funcionamiento de aplicaciones.





Utilización de Ventana doble

La función Ventana dual divide la pantalla para permitir la multitarea, interacciones mediante arrastrar y colocar, vinculación automática y aplicaciones utilizadas recientemente.



- 1 Pulse  para dividir la pantalla, o mantenga pulsado  hasta que se muestre la lista de aplicaciones.



- 2 Pulse o arrastre un icono de aplicación hasta el espacio que desee.
- 3 Pulse  para visualizar las siguientes opciones. También puede arrastrar las fichas para cambiar el tamaño de las ventanas.

	Cambiar entre las dos pantallas.
	Visualizar la lista de aplicaciones.
	Vista a pantalla completa.
	Cerrar las aplicaciones.

Para deshabilitar la función Ventana dual

- 1 Pulse  > **Aplicaciones**  > **Ajustes**  > **Ventana doble**.
- 2 Pulse el botón Ventana dual para cambiarlo a **DESACTIVADO**.

SUGERENCIA: Puede iniciar dos aplicaciones Internet simultáneamente.

Personalización de los iconos de aplicaciones en la pantalla de inicio

Puede personalizar el icono de cada aplicación con las imágenes de la Galería.

- 1 Pulse de manera continua un icono de aplicación hasta desbloquearlo de la posición en la que se encuentra. A continuación, suéltelo en la pantalla. Se mostrará el icono de edición  en la esquina superior derecha de la aplicación.
- 2 Vuelva a tocar el icono de la aplicación, seleccione su tamaño y diseño y pulse **Aceptar**. O pulse **Añadir**, ajuste el tamaño del icono, y luego seleccione una imagen de la Galería.



Para ver otros paneles de la pantalla de inicio

- Deslice (o desplace) el dedo a la derecha o a la izquierda por la pantalla de inicio.
- Pellizque la pantalla de inicio para mostrar la vista del minipanel y, a continuación, pulse el panel de pantalla de inicio que desee visualizar.



Ocultar elementos de la pantalla de inicio

Puede ver el fondo de pantalla sin elementos en la pantalla de inicio separando los dedos. Únalos o pulse la **tecla Atrás**  para ver de nuevo todas las aplicaciones y widgets.

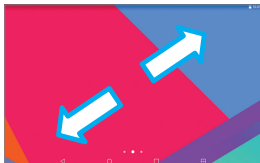

Acceso rápido

Para ver los elementos de acceso rápido, pulse cualquier punto del área de teclas frontales y arrastre hacia arriba. Están disponibles las siguientes opciones: Google Now.

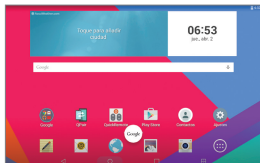

Notificaciones

Las notificaciones le avisan de la llegada de nuevos mensajes, eventos de calendario o alarmas, así como de eventos que se estén realizando en ese momento como, por ejemplo, descargas.

En el panel de notificaciones puede ver el estado actual de la tableta y las notificaciones pendientes. Cuando se recibe una notificación, se muestra el icono correspondiente en la parte superior de la pantalla. Los iconos de notificaciones pendientes se muestran a la izquierda, mientras que los iconos del sistema, que muestran aspectos tales como la intensidad de la batería o de la red Wi-Fi, se muestran a la derecha.

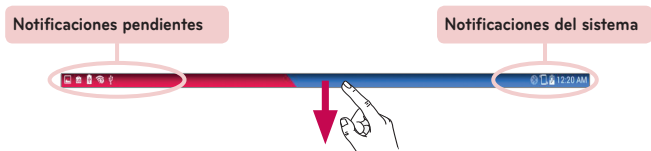

Cómo acceder a las notificaciones

Deslice hacia abajo la barra de estado para abrir el panel de notificaciones y acceder a las mismas. Para cerrar el panel de notificaciones, deslice hacia arriba la barra que se encuentra en la parte inferior de la pantalla.



Barra Ajustes rápidos: deslice hacia la derecha o hacia la izquierda para desplazarse por la lista. Pulse un icono para activar o desactivar la función en cuestión.

APLICACIONES QSLIDE: pulse una aplicación QSlide para abrirla en una ventana pequeña en la pantalla. Presione  para eliminar, añadir o reordenar aplicaciones de QSlide.

Deslice hacia la izquierda y hacia la derecha para ajustar el brillo de la pantalla y el volumen.

Botón Borrar: pulse aquí para borrar la lista de notificaciones basadas en eventos.



Pulse una notificación para abrirla.

Ajustes rápidos en el panel de notificaciones

Utilice Ajustes rápidos para activar y desactivar fácilmente la configuración de funciones como, por ejemplo, la conexión Wi-Fi. Ajustes rápidos se encuentra en la parte superior del panel de notificaciones.

NOTA: Mantenga pulsado un icono de la barra de ajustes rápidos para ver el menú de configuración de la función.

Para reorganizar las opciones de Ajustes rápidos en el panel de notificaciones

Abra el panel de notificaciones, deslice Ajustes rápidos hacia la izquierda, y pulse . Para reorganizar los elementos, arrastre  hasta la ubicación que desee. Si desea añadir más iconos, active las funciones que desee.

Aplicaciones QSlide en el panel de notificaciones

Las aplicaciones QSlide se muestran en una barra del panel de notificaciones, bajo la barra Ajustes rápidos. Estos iconos ofrecen una forma rápida y práctica de realizar varias tareas en la misma pantalla (de una forma similar la función de imagen dentro de imagen de un televisor). QSlide muestra una pequeña ventana de aplicación en la pantalla, que puede moverse, modificar su tamaño o convertir en transparente.

NOTA: Puede suprimir la barra de aplicaciones QSlide tocando el icono QSlide de la barra de Ajustes rápidos.

















Uso de las aplicaciones QSlide

Pulse cualquiera de las aplicaciones QSlide de la barra para activarla. Cuando se activa, la función QSlide abre la aplicación en una ventana en primer plano, permitiéndole acceder a otras aplicaciones que permanecen en segundo plano. Podrá abrir hasta dos ventanas de QSlide a la vez.

Iconos de notificación de la barra de estado

En la tabla siguiente se muestran algunos de los iconos más habituales.

Icono	Descripción
	Modo avión

	Conectado a una red Wi-Fi
	Auriculares de cable conectados
	Bluetooth está activado
	Advertencia del sistema
	Modo de vibración activado
	Modo silencioso activado
	Batería cargada por completo
	Batería en carga
	El uso compartido de contenido está habilitado
	Descargando datos
	Cargando datos
	Alarma establecida
	GPS activado
	Los datos se están sincronizando
	Nuevo mensaje de Gmail
	Nuevo mensaje de Hangouts
	Se está reproduciendo una canción actualmente



La tableta está conectada al ordenador mediante un cable USB



El modo de ahorro de batería está activado

Varios usuarios

Solo puede crearse un identificador de propietario de tableta, pero es posible añadir varios identificadores de usuario para que otras personas puedan iniciar sesión y usar la tableta de forma independiente. Cada usuario puede configurar sus propios ajustes de la tableta, utilizar su propio espacio de almacenamiento y disponer de sus propios privilegios de actualización de aplicaciones.

Privilegios del propietario de la tableta



- Solo el identificador del propietario de la tableta puede añadir un identificador de inicio de sesión nuevo y eliminar identificadores de usuario.
- El propietario de la tableta no puede desinstalar aplicaciones de ninguno de los usuarios, pero puede desinstalar el ID del usuario.

Limitaciones en el caso de varios usuarios de la tableta

- Todos los usuarios comparten la misma batería, memoria interna y datos de uso con el resto de usuarios.
- La configuración de idioma definida por un usuario se aplica al resto de usuarios.
- Cada usuario solo puede configurar y usar su propio contenido y datos (por ejemplo, ajustes de la pantalla de inicio, ajustes de sonido, etc.).
- Cualquier usuario puede aceptar permisos de aplicaciones actualizados en nombre del resto de usuarios.
- Las alarmas sonarán a la hora establecida por cada usuario.

- Los mensajes y los eventos de calendario programados se enviarán para informar únicamente al identificador de usuario especificado.
- En cuanto un usuario comience a imprimir un documento con Impresión móvil, el trabajo de impresión continuará incluso si se cambia de identificador de usuario.
- Las transferencias de datos (excepto Google Play), las descargas, la reproducción multimedia y los servicios de comunicación se detendrán si se modifica el identificador de usuario.

Para añadir un nuevo usuario a la tableta

- 1 En la pantalla de inicio, pulse **Aplicaciones**  > **Ajustes**  > **Usuario** > **Añadir usuario**.
- 2 Seleccione el tipo de usuario que desee añadir.
 - **Usuario:** los usuarios tienen sus propias aplicaciones y su contenido.
 - **Usuario Restringido:** puede restringir el acceso a aplicaciones y contenido desde su cuenta.
- 3 El asistente de configuración se abre para ayudarle a añadir un nuevo usuario. Pulse **Configurar ahora**.
 - Tras crear un nuevo usuario, dicha persona deberá efectuar el proceso de configuración tras iniciar sesión por primera vez.

Para cambiar de usuario

- 1 Despliegue la barra de estado en la parte superior de la pantalla.
- 2 Toque el icono de usuario  para mostrar el panel de cambio de usuario.
- 3 Toque uno de los iconos de usuario de la pantalla. Elija entre el nombre de propietario o cualquier otro nombre de usuario que haya creado.

QSlide

La función QSlide habilita una ventana superpuesta en la pantalla de la tableta para facilitarle las funciones multitarea. Las ventanas de QSlide pueden abrirse desde la barra de **APLICACIONES QSLIDE** del Panel de notificaciones, o directamente desde aquellas aplicaciones compatibles con la función QSlide.

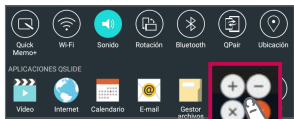

Abra el panel de notificaciones y pulse la aplicación que desee en la sección **APLICACIONES QSLIDE**.

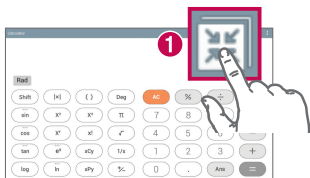

0

Mientras usa una aplicación compatible con QSlide, pulse . La función se mostrará de forma continua en una pequeña ventana en la pantalla.

Utilización de QSlide



La función QSlide abre la aplicación asociada en una ventana en primer plano, permitiéndole acceder a otras aplicaciones que permanecen en segundo plano. Se muestra en la pantalla de forma continua hasta que la cierra.



1		Pulse para ejecutar QSlide.
2		Pulse para salir de QSlide y volver al modo de ventana a tamaño completo.
3		Pulse para ajustar la transparencia.
4		Pulse para cerrar QSlide.
5		Presione para ajustar el tamaño.

NOTA: La función QSlide admite hasta dos ventanas a la vez. QSlide solo es compatible con las siguientes aplicaciones: Video, Internet, Calendario, Correo electrónico, Administrador de archivos y Calculadora.

Cómo realizar una captura de pantalla

Mantenga pulsadas las teclas **Volumen tecla abajo**  y **tecla de encendido/bloqueo**  simultáneamente durante dos segundos para realizar una captura de la pantalla actual.

Para ver la imagen capturada, diríjase a **Aplicaciones**  > **Galería**  > carpeta **Screenshots**.

Utilización de QuickMemo+ para realizar una captura de pantalla

En la pantalla que desee capturar, arrastre la barra de estado hacia abajo y seleccione **QuickMemo+** .

O

Mantenga pulsadas las dos **teclas de volumen**   al mismo tiempo.

Utilización de Capture plus para realizar una captura de pantalla

Esta función le permite capturar una parte de la pantalla en el navegador de Internet predeterminado.

- 1 Abra la aplicación **Internet** y desplácese a la página de la que desee realizar una captura de pantalla.
- 2 Pulse el **icono Menú**  > **Capture plus**.
- 3 Ajuste el recuadro azul al tamaño que desee y, a continuación, pulse **Guardar**. El área seleccionada se guarda en la carpeta **Capture plus** de la Galería.

Métodos de introducción de texto

El teclado en pantalla aparece automáticamente en la pantalla cuando necesita introducir texto. Para mostrar manualmente el teclado en pantalla, solo tiene que presionar el campo de texto en el que desea introducir texto.

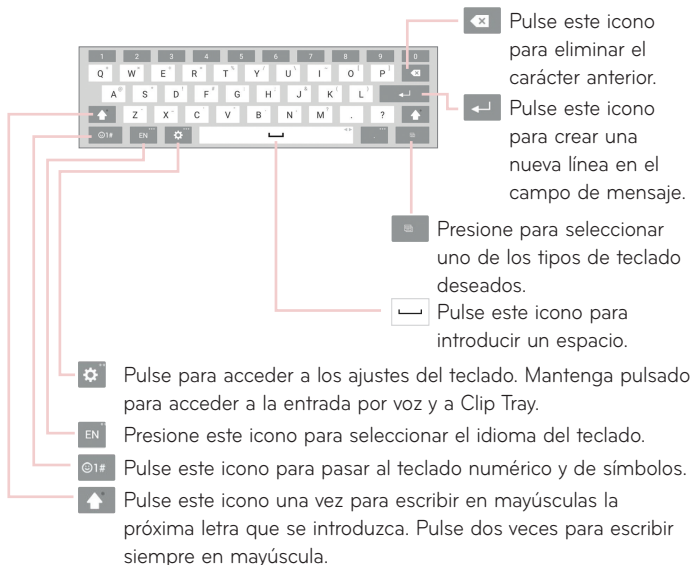

Introducir sugerencias de palabras

Introduzca texto en el teclado y aparecerán las sugerencias relacionadas con la palabra. Pulse la palabra sugerida en la esquina superior derecha o izquierda, sobre el teclado, para seleccionar la palabra.

Dividir teclado mediante gesto

La función de teclado dividido permite utilizar ambas manos para escribir. Cada mitad del teclado se desplaza a la izquierda y la derecha de la pantalla. Coloque ambos pulgares sobre el teclado, y deslícelos hacia fuera en direcciones opuestas.

Para cambiar la altura del teclado

Ajuste la altura del teclado para mostrar más pantalla y controlar el teclado con mayor facilidad.

- Pulse  > **Altura y diseño del teclado** > **Altura del teclado en vertical** > Pulse y arrastre el icono para ajustar la altura del teclado.

Para cambiar las teclas de la fila inferior

- Pulse  > **Altura y diseño del teclado** > **Diseño QWERTY** > Pulse y arrastre para añadir o eliminar teclas o cambiar el orden.

NOTA: Solo pueden personalizarse los teclados QWERTY, QWERTZ, AZERTY. Esta función no es compatible con algunos idiomas.

Introducción de caracteres especiales

El teclado en pantalla permite introducir caracteres especiales (p. ej., "á"). Mantenga pulsada la tecla deseada (por ejemplo, la tecla "a"). Después de que aparezca el carácter deseado, deslice el dedo por encima y levántelo para introducirlo.

NOTA: La aparición de un símbolo en la esquina superior derecha de una tecla indica que hay caracteres adicionales disponibles.

Configuración de la cuenta de Google

Al encender la tableta por primera vez, podrá activar la red, acceder a su cuenta de Google y configurar la manera en que desea utilizar algunos servicios de Google.

Cómo configurar la cuenta de Google

- Inicie sesión en una cuenta de Google desde la pantalla de configuración que aparece.

O

- Desde la pantalla de inicio, pulse **Aplicaciones**  > ficha **Aplicaciones** > **Ajustes**  > **Cuentas y sincronización** > **Añadir cuenta** > **Google**.

Si ya tiene una cuenta de Google, introduzca la dirección de correo electrónico y presione **SIGUIENTE**. También puede pulsar **O CREA UNA NUEVA CUENTA** e introducir la información necesaria para crear una nueva cuenta de Google.

Una vez que ha configurado su cuenta de Google en la tableta, esta se sincronizará automáticamente con su cuenta de Google de la web.

Sus contactos, mensajes de Gmail, eventos de calendario y otra información de estas aplicaciones y servicios de la web se sincronizan con su tableta (esto dependerá de sus ajustes de sincronización).

Tras el inicio de sesión, puede utilizar Gmail™ y los servicios de Google incluidos en la tableta.

Conexión a redes y dispositivos



Wi-Fi

Con la conexión Wi-Fi puede utilizar el acceso a Internet de alta velocidad dentro de la cobertura del punto de acceso inalámbrico. Disfrute de Internet sin cables utilizando una red Wi-Fi, sin cargos adicionales.

Conexión a redes Wi-Fi

Para utilizar la conexión Wi-Fi de la tableta se debe acceder a un punto de acceso inalámbrico o "zona Wi-Fi". Algunos puntos de acceso están abiertos y basta con conectarse a ellos. Otros están ocultos o utilizan funciones de seguridad, por lo que es necesario configurar la tableta para poder conectarse a ellos. Desconecte la conexión Wi-Fi cuando no la esté utilizando para aumentar la duración de la batería.

Activación de la conexión Wi-Fi y conexión a una red Wi-Fi

- 1 En la pantalla de inicio, pulse **Aplicaciones**  > ficha **Aplicaciones** > **Ajustes**  > **Wi-Fi**.
- 2 Pulse  para activar esta función y comenzar a buscar redes Wi-Fi disponibles.
- 3 Pulse **Buscar** para ver una lista de las redes Wi-Fi activas que se encuentran dentro del radio de alcance.
 - Las redes seguras se muestran con un icono de candado.
- 4 Pulse una red para conectarse a la misma.
 - Si la red está protegida, se le solicitará que introduzca la contraseña u otras credenciales (Solicite al administrador de la red los detalles).
- 5 En la barra de estado se muestran iconos que indican el estado de la conexión Wi-Fi.

Bluetooth



Puede utilizar la tecnología Bluetooth para enviar datos ejecutando la aplicación correspondiente, pero no desde el menú Bluetooth, como en la mayoría de los demás teléfonos móviles y tabletas.

NOTA:

- LG no se hace responsable de la pérdida, interceptación o uso indebido de los datos enviados o recibidos a través de la funcionalidad inalámbrica Bluetooth.
- Asegúrese siempre de que los dispositivos con los que comparte información, o de los que recibe datos, sean fiables y seguros. Si hay obstáculos entre los dispositivos, la distancia de funcionamiento puede reducirse.
- Algunos dispositivos, especialmente los que no cuentan con la certificación de Bluetooth SIG, pueden ser incompatibles con su dispositivo.

Activación del Bluetooth y asociación de la tableta con un dispositivo Bluetooth

Debe vincular los dispositivos para poder conectarse.

- 1 En la pantalla de inicio, pulse **Aplicaciones**  > ficha **Aplicaciones** > **Ajustes**  > **Bluetooth**.
- 2 Pulse el selector Bluetooth  para activarlo.
- 3 Pulse la casilla de verificación que aparece junto al nombre de su tableta para que otros dispositivos Bluetooth puedan detectar su tableta.

NOTA: Para seleccionar el tiempo durante el que estará visible el dispositivo, pulse el **icono Menú**  > **Tiempo visible**.

- 4 Se mostrará una lista de los dispositivos disponibles. Pulse en la lista el dispositivo con el que desea asociarse.

NOTA: En función del tipo de dispositivo, puede que tenga que introducir códigos iguales, confirmar códigos iguales o los dispositivos se asociarán automáticamente.

- 5 Cuando complete la asociación, su tableta se conectará al otro dispositivo.

NOTA: Su tableta no es compatible con el Perfil manos libres. Por ello, el uso de funciones de llamada con algunos accesorios, como por ejemplo kits manos libres Bluetooth o dispositivos con Bluetooth, podría no estar disponible en este dispositivo.

Envío de datos mediante la funcionalidad Bluetooth

- 1 Abra el elemento y pulse .

○

Mantenga pulsado el elemento y seleccione **Compartir**.

○

Abra el elemento y pulse el **icono Menú**  > **Compartir**.

- 2 Pulse **Bluetooth** para compartir vía Bluetooth.

NOTA: El método para seleccionar una opción dependerá del tipo de dato.

- 3 Buscar y vincularse a un dispositivo Bluetooth.

Recepción de datos mediante la funcionalidad Bluetooth



- 1 Consulte el manual de usuario del dispositivo Bluetooth para enviar un archivo a la tableta. Los dos dispositivos deberán estar vinculados, y la conexión Bluetooth debe estar activa.
- 2 Vincule los dispositivos y pulse **Aceptar** cuando reciba una Solicitud de autorización Bluetooth para aceptar los archivos.

SmartShare

Puede usar la función SmartShare con facilidad en las aplicaciones Galería, Música, etc.

Reproducir contenido a través de varios dispositivos

Puede compartir el contenido de la tableta con diferentes dispositivos. Pulse

 o  > **SmartShare** para compartir el contenido de las aplicaciones **Galería, Música, POLARIS Office 5**.

Reproducción/Envío

Play: puede reproducir el contenido en un televisor, altavoces Bluetooth, etc.

Beam: puede enviar el contenido al dispositivo Bluetooth y SmartShare Beam compatible.

- **SmartShare Beam:** esto permite transferir el contenido rápidamente a través de Wi-Fi Direct.

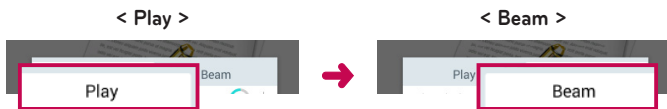

Reproducir contenido de dispositivos cercanos

Puede disfrutar del contenido de dispositivos cercanos (PC, NAS, móvil) en las aplicaciones Galería y Música.

Conexión de dispositivos

Conecte el dispositivo y otros dispositivos compatibles con DLNA en la misma red Wi-Fi.

Búsqueda de otros dispositivos

Pulse **Dispositivos cercanos** y podrá ver los dispositivos compatibles con DLNA.

Conéctese al dispositivo para ver el contenido.

Uso del contenido de la nube

Puede usar contenido de la nube (por ejemplo, Dropbox) en las aplicaciones Galería y Música.

Uso de la nube

NOTA: Las funciones compatibles pueden variar en función del servicio en la nube. La recuperación de datos puede tardar algún tiempo, en función del servicio en la nube.

- 1 Seleccione **Nube** en las aplicaciones Galería y Música.
- 2 Seleccione el servicio en la nube que desea utilizar e inicie sesión.
- 3 Podrá usar el contenido de la nube después de iniciar sesión.
- 4 Establezca los ajustes de Cloud para que seleccionen la aplicación que usará el servicio en la nube.

QPair

Al conectar su tableta y su teléfono móvil mediante QPair podrá sincronizar las llamadas entrantes, los mensajes y las notificaciones de redes sociales entre su tableta y su teléfono móvil.



- 1 Ejecute **QPair**  y pulse **Configuración inicial > Inicio** en la tableta primero y, a continuación, ejecute los mismos pasos en el teléfono.

SUGERENCIA: Es posible que la aplicación QPair no se encuentre preinstalada en la tableta. Diríjase a Google Play, busque QPair e instálela.

NOTA:

- QPair funciona con teléfonos con Android 4.1 y versiones posteriores. En algunos modelos de teléfono ciertas funciones podrían estar limitadas.
- Dado que QPair utiliza la función Bluetooth, es posible que no funcione con normalidad si cambia los ajustes de Bluetooth mientras QPair está en uso.

- 2 La conexión Bluetooth se activará de forma automática.

Funciones de QPair

Notificación de llamada: envía a la tableta una notificación cuando el teléfono recibe una llamada. La notificación muestra el número de la persona que le llama, y le permite responder y rechazar la llamada. También puede cambiar ajustes de la llamada, como el tono de llamada, el volumen del tono de llamada, tono de llamada con vibración o mensaje de rechazo cuando recibe la llamada.

Notificaciones de mensaje: envía a la tableta una notificación cuando el teléfono recibe una llamada. También puede cambiar la configuración del mensaje, como mensaje emergente, vista previa del mensaje, sonido de notificación y vibración de notificación.

Notificación SNS: muestra un notificación de redes sociales en la barra de estado de la tableta cuando esta llega al teléfono.

NOTA: Para habilitar esta función, active la opción **Notificaciones de redes sociales de QPair** en el teléfono (**Ajustes > Accesibilidad > Notificaciones de redes sociales de QPair**). Esta opción le permite recibir notificaciones de redes sociales en su tableta.

QuickMemo+ Transferencia: guarda la QuickMemo+ actual en la Galería de la tableta y, a continuación, sincroniza la Galería de la tableta con la Galería del teléfono.

Internet mediante teléfono: conecta automáticamente el tablet a Internet a través del teléfono móvil (como si se tratara de una zona Wi-Fi). El uso de esta función podría conllevar cargos por datos. Para ahorrar el uso de datos del teléfono, este se conectará automáticamente a cualquier zona Wi-Fi de confianza que se encuentre dentro de su alcance.

Conexión a un PC mediante un cable USB

Puede conectar la tableta al PC para cargarla, transferir elementos al PC desde la tableta y viceversa.

Transferencia de música, fotos y vídeos mediante el modo Dispositivo de medios (MTP)

- 1 Conecte la tableta al PC por medio de un cable USB.
- 2 Si no ha instalado el controlador de la plataforma Android de LG en el PC, tendrá que cambiar los ajustes manualmente. En la pantalla de inicio, mantenga pulsada la **tecla Aplicaciones recientes**  > **Ajustes del sistema** > **Almacenamiento** > **icono Menú**  > **Conexión USB PC** > **Dispositivo de medios (MTP)**.
- 3 Ahora puede ver el contenido de almacenamiento masivo en el PC y transferir los archivos.

Sincronización con el Reproductor de Windows Media

Asegúrese de que el Reproductor de Windows Media esté instalado en su PC.

- 1 Utilice el cable USB para conectar la tableta a un PC que tenga instalado el Reproductor de Windows Media.
- 2 Seleccione la opción **Dispositivo de medios (MTP)**.
- 3 Una vez conectado, aparecerá una ventana emergente en el PC. Seleccione la opción Reproductor de Windows Media para sincronizar los archivos de música.
- 4 Edite o introduzca el nombre del dispositivo en la ventana emergente (si fuera necesario).
- 5 Seleccione y arrastre los archivos de música a la lista de sincronización.

6 Comience la sincronización.

- Para la sincronización con el Reproductor de Windows Media deben cumplirse los siguientes requisitos.

Elementos	Requisito
SO	Microsoft Windows XP SP2, Vista o superior
Versión del Reproductor de Windows Media	Reproductor de Windows Media 10 o superior

- Si la versión instalada del Reproductor de Windows Media es anterior a la 10, instale la versión 10 o superior.

Conexiones USB con ordenadores Mac OS X

Puede transferir contenido multimedia a su ordenador con Mac OS X desde la tableta, y viceversa, mediante la configuración del programa Android File Transfer.

Transfiera música, fotos y vídeos instalando el programa Android File Transfer en su Mac OS.

- 1 Descargue e instale el programa Android File Transfer del sitio web [android.com](http://www.android.com/filetransfer/) para su Mac (<http://www.android.com/filetransfer/>).
- 2 Conecte la tableta al ordenador, y haga doble clic en la aplicación AFT (programa Android File Transfer) para iniciarla.
- 3 Podrá ver el contenido multimedia, y arrastrar y colocar archivos multimedia entre la tableta y el Mac.





Contactos

Puede añadir contactos a la tableta y sincronizarlos con los contactos de la cuenta de Google u otras cuentas que sean compatibles con la sincronización de contactos.

Buscar un contacto

- 1 En la pantalla de inicio, pulse **Contactos**  para abrir la lista de contactos.
- 2 Pulse el cuadro **Buscar contactos** y escriba el nombre del contacto. También puede tocar una letra en el lateral izquierdo de la pantalla para acceder a los nombres que comiencen por la letra elegida.



Agregar un contacto nuevo

- 1 En la pantalla de inicio, pulse **Contactos** .
- 2 Pulse **Nuevo Contacto** . Seleccione la cuenta que desee (si procede).
- 3 Si desea agregar una imagen al nuevo contacto, pulse . Elija entre **Hacer una foto** para capturar una imagen con la cámara o **Seleccionar de galería**. A continuación busque una imagen y selecciónela.
- 4 Pulse  para introducir información más específica del nombre.
- 5 Introduzca los detalles sobre el contacto.
- 6 Pulse **Guardar**.

Contactos favoritos

Puede clasificar los contactos a los que llama con frecuencia como favoritos.



Para añadir un contacto a la lista de favoritos

- 1 En la pantalla de inicio, pulse **Contactos**  para acceder a los contactos.
- 2 Pulse un contacto para ver los detalles.
- 3 Pulse la estrella  situada a la derecha del nombre del contacto. La estrella se vuelve dorada y el contacto se añade a los favoritos.

Para eliminar un contacto de la lista de favoritos

- 1 En la pantalla de inicio, pulse **Contactos**  para acceder a los contactos.
- 2 Pulse la ficha **Favoritos** para ver sus contactos favoritos.
- 3 Pulse un contacto para ver los detalles.
- 4 Pulse la estrella dorada situada a la derecha del nombre del contacto. La estrella se vuelve gris y el contacto se elimina de los favoritos.

Crear un grupo

- 1 En la pantalla de inicio, pulse **Contactos**  para acceder a los contactos.
- 2 Pulse la ficha **Grupos** y, a continuación, pulse .
- 3 Introduzca un nombre para el nuevo grupo.
 - Pulse **Añadir miembros** para añadir entradas de contacto al nuevo grupo.
 - Pulse el campo **CUENTA** para cambiar las cuentas en las que desea guardar el nuevo grupo.
- 4 Pulse **Guardar** para guardar el grupo.

NOTA: Si elimina un grupo, no se borran los contactos asignados a ese grupo. Continuarán almacenados en la lista de contactos.

E-mail

Puede utilizar la aplicación Correo electrónico para leer el correo electrónico de servicios como Yahoo!, MSN y AOL. La aplicación Correo electrónico admite los siguientes tipos de cuenta: POP3, IMAP y Exchange.

Su proveedor de servicios o administrador del sistema puede proporcionarle los ajustes de cuenta que necesite.

Administración de una cuenta de correo electrónico

Pulse la opción **E-mail**  en la pantalla de inicio. La primera vez que abra la aplicación Correo electrónico se abrirá un asistente de configuración para ayudarle a configurar la cuenta de correo.

Tras la configuración inicial, se muestra el contenido de la bandeja de entrada. Si ha añadido más de una cuenta, puede cambiar de cuenta.

Para añadir otra cuenta de correo electrónico:

- Abra la aplicación **E-mail** y pulse el **icono Menú**  > **Ajustes** > **Añadir cuenta**.

Para cambiar de cuenta:

Si ha añadido más de una cuenta puede cambiar de cuenta fácilmente. Desde cualquier carpeta de correo electrónico, pulse la cuenta actual (en la parte superior de la pantalla) y, a continuación, pulse la cuenta a la que desee acceder.

Cambio de los ajustes generales de correo electrónico:

Abra la aplicación **E-mail** y pulse el **icono Menú**  > **Ajustes** > **Ajustes general** para configurar los ajustes que se apliquen a todas las cuentas. Pulse una cuenta concreta para configurar únicamente los ajustes de esa cuenta concreta.

Para eliminar una cuenta de correo electrónico:



- Abra la aplicación **E-mail** y pulse el **icono Menú**  > **Ajustes** > **icono Menú**  > **Borrar cuenta** > pulse la cuenta que desee eliminar > **Eliminar** > **Sí**.

Trabajo con las carpetas de cuenta

Abra la aplicación **E-mail**, pulse el **icono Menú**  y seleccione **Carpetas**.

Cada cuenta tiene las siguientes carpetas: Bandeja de entrada, Bandeja de salida, Enviados y Borradores. En función de las funciones que admita el proveedor de servicios de la cuenta, puede contar con carpetas adicionales.

Redacción y envío de correo electrónico

- 1 Mientras se encuentre en la aplicación **E-mail**, pulse **Redactar** .
- 2 Introduzca la dirección del destinatario del mensaje. A medida que introduzca el texto, aparecerán las direcciones de sus contactos que coincidan. Separe las distintas direcciones con punto y coma.
- 3 Pulse **Adjuntar**  para adjuntar archivos, si necesita hacerlo.
- 4 Escribir el asunto y el mensaje
- 5 Pulse **Enviar**  para enviar el mensaje.

Si no está conectado a una red, por ejemplo, si está trabajando en modo avión, los mensajes que envíe se guardarán en la carpeta de la bandeja de salida hasta que vuelva a estar conectado a la red. Si contiene algún mensaje pendiente, la carpeta Salida se mostrará en la pantalla Cuentas.

Recepción de correos electrónicos

Cuando reciba un nuevo correo electrónico en su bandeja de entrada, se le informará de ello mediante un sonido o una vibración (según los ajustes de sonido y de vibración), y aparecerá su icono de notificación en la barra de estado.

Cámara

Para abrir la aplicación Cámara, pulse **Cámara**  en la pantalla de inicio.

Conocer el visor

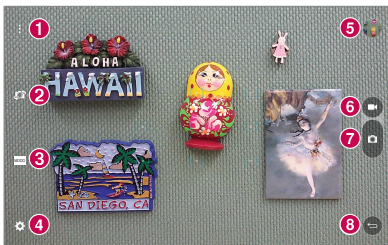





- 1 Vista limpia:** pulse para mostrar los menús del visor.
- 2 Cambiar cámara:** cambie entre la lente de la cámara trasera y la lente de la cámara delantera.
- 3 Modo:** le permite establecer el modo de captura en **Automático** o **Panorama**.
- 4 Ajuste:** pulse este icono para abrir el menú de ajustes.
- 5 Galería:** pulse esta opción para ver la última foto que ha capturado. Esto le permite acceder a su galería y ver las fotos guardadas mientras está en el modo de cámara.
- 6 Modo vídeo:** pulse para comenzar a grabar un vídeo.
- 7 Captura:** realiza una foto.
- 8 Salir:** pulse para salir de la cámara.

NOTA: Antes de tomar una fotografía, asegúrese de que la lente de la cámara está limpia.

Utilizar la configuración avanzada

En el visor, pulse  para abrir las opciones avanzadas.

	Selecciona la resolución de la foto. Si elige alta resolución, el tamaño del archivo aumentará, lo que significa que podrá almacenar menos fotos en la memoria.
	Realizar fotografías mediante comandos de voz.
	Establece el retraso que se aplica después de pulsar el botón de captura. Resulta muy cómodo para poder salir uno mismo en la fotografía.
	Muestra líneas de cuadrícula en la pantalla para ayudarle a alinear las fotos.
	Abre una guía de ayuda en la que se explican las funciones.

SUGERENCIA: Cuando salga de la cámara, algunos ajustes volverán a sus valores predeterminados, como el temporizador. Compruébelos antes de realizar la siguiente fotografía.

Hacer una foto

- 1 Abra la aplicación **Cámara**.
- 2 Apunte con el objetivo al sujeto que desee fotografiar.
- 3 Pulse  o cualquier parte de la pantalla para capturar la foto.

Para ampliar o reducir la imagen

A la hora de tomar una imagen o grabar un vídeo, coloque dos dedos en cualquier punto de la pantalla y sepárelos para ampliar la imagen. Para reducir la imagen, únalos.





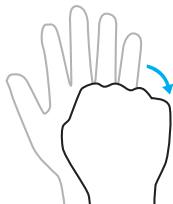
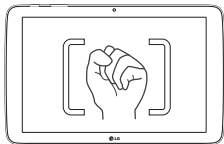

Disparo en movimiento

La función Gesto de captura le permite tomar una imagen realizando un gesto con la mano delante de la cámara frontal. Para tomar la foto, levante la mano con la palma abierta, hasta que la cámara frontal la detecte y aparezca un cuadrado en la pantalla. A continuación, cierre la mano en forma de puño y se pondrá en marcha un temporizador que le permitirá prepararse.



Después de realizar una fotografía

- 1 Pulse la vista previa de la imagen con el botón de captura para ver la última fotografía capturada.
- 2 Pulse **Galería** o **Fotos** y, a continuación, pulse **Aceptar**.

	Pulse para editar la fotografía.
	Pulse este icono para hacer otra fotografía inmediatamente.
	Pulse para enviar su nota a otros o para compartirla a través de los servicios de redes sociales.
	Pulse para borrar la fotografía.
	Pulse para acceder a más opciones.
	Pulse para añadir la imagen a sus favoritos.

SUGERENCIA: Si dispone de una cuenta de una red social y la configura en la tableta, puede compartir sus fotos con la comunidad de dicha red social.

Pulse el icono **Menú**  para abrir las siguientes opciones.

SmartShare: pulse para compartir su foto por medio de la función SmartShare.

Usar imagen como: pulse esta opción para usar la fotografía como **Fondo de pantalla**, **Foto de contacto**, **Fondo de bloqueo** o **Fondo de pantalla**.

Mover: pulse para mover la fotografía a otro álbum.

Copiar: pulse para copiar la foto seleccionada y guardarla en otro álbum.

Copiar a Clip tray: pulse esta opción para copiar la foto y guardarla en Clip Tray.

Modo presentación: le muestra automáticamente las imágenes de la carpeta actual de forma consecutiva.

Girar a la izquierda/derecha

Recortar: permite recortar la foto. Desplace el dedo por la pantalla para seleccionar el área que desee recortar.

Añadir ubicación: añada información de ubicación.

Renombrar: pulse esta opción para editar el nombre de la foto seleccionada.

Imprimir: permite imprimir la imagen.

Detalles: muestra más información sobre la imagen.

Ver las fotos guardadas

Puede acceder a las fotos guardadas en el modo de cámara. Tan solo pulse la vista previa de la imagen con el botón de captura y se mostrará la Galería.

1 Elija la aplicación que desee usar para ver y editar sus fotografías. Pulse

Galería  o **Fotos** .

2 Pulse **Aceptar**.

- Para ver más fotos, desplácese hacia la izquierda o hacia la derecha.
- Para ampliar o reducir la imagen, puede pulsar dos veces la pantalla con dos dedos y juntarlos o separarlos, respectivamente.

Grabar un vídeo

1 Abra la aplicación **Cámara**.



2 Oriente la lente hacia el objeto o sujeto que desee grabar en vídeo.

3 Pulse el icono del modo de vídeo  para comenzar la grabación.

4 Aparecerá un temporizador en el que se mostrará la duración del vídeo.

5 Pulse  en la pantalla para detener la grabación.

SUGERENCIA:

- Pulse  para pausar la grabación.
- Pulse  para hacer una captura de pantalla mientras se está grabando un vídeo.

Ver los vídeos guardados

Acceda a los vídeos guardados desde el modo de cámara de vídeo pulsando la vista previa de la imagen realizada con el botón de captura.

- 1 En el visor, pulse la vista previa de la imagen realizada con el botón de captura.
- 2 Aparecerá la **Galería** en la pantalla, mostrándose el último vídeo grabado. Deslice el dedo hacia la izquierda para desplazarse al resto de vídeos.
- 3 Pulse el icono Reproducir  sobre un vídeo para reproducirlo automáticamente.

NOTA: Puede ver los vídeos en las aplicaciones Galería y Fotos.

NOTA: No ejerza una presión excesiva. La pantalla es lo suficientemente sensible como para detectar una pulsación ligera pero firme.

Galería

Puede almacenar archivos multimedia en una memoria interna para acceder fácilmente a todos sus archivos multimedia. Utilice esta aplicación para ver archivos multimedia como fotografías y vídeos.

En la pantalla de inicio, pulse **Aplicaciones**  > ficha **Aplicaciones** > **Galería**



Desde Galería podrá gestionar y compartir todos sus archivos de imagen y de vídeo.

NOTA:





- En función del software que se haya instalado en el dispositivo, algunos formatos de archivo no son compatibles.
- En función de su codificación, puede que algunos archivos no se muestren correctamente.
- Si el tamaño de archivo es superior a la capacidad de memoria disponible, puede producirse un error al abrir los archivos.

Visualización de imágenes

Al abrir la aplicación **Galería**  se muestran todas las carpetas disponibles. Cuando desde otra aplicación, como Correo electrónico, se guarda una fotografía, se crea automáticamente la carpeta Descargas, en la que se guardará la fotografía. Del mismo modo, al realizarse una captura de pantalla, se crea la carpeta Capturas de pantalla. Pulse la carpeta que desee abrir.

Las imágenes se muestran en orden, por fecha de creación. Seleccione una fotografía para verla en pantalla completa. Desplácese a la derecha o a la izquierda para ver la imagen anterior o siguiente.

Reproducción de vídeos

Abra la aplicación **Galería**  y seleccione un álbum. El icono Reproducir  se muestra en los archivos de vídeo. Pulse una imagen para seleccionarla. Seleccione la aplicación con la que desee reproducirla (pulse la aplicación **Fotos**  o la aplicación **Vídeo** ) y, a continuación, pulse **Aceptar** y comenzará la reproducción del vídeo.

NOTA:

- Mientras se usa la aplicación Vídeos para reproducir un vídeo, deslice el lateral izquierdo de la pantalla hacia arriba y hacia abajo para ajustar el brillo. Deslice el lateral derecho de la pantalla hacia arriba y hacia abajo para ajustar el volumen.
- Mientras se usa la aplicación Vídeos para reproducir un vídeo, deslice la pantalla hacia la derecha o hacia la izquierda para retroceder o avanzar rápidamente.

Eliminación de imágenes y vídeos

Utilice uno de los métodos siguientes:

- En una carpeta, pulse  y seleccione las fotografías y los vídeos que desee eliminar. A continuación, pulse **Borrar** y luego **Sí** para confirmar.
- Mientras visualiza una fotografía o un vídeo, pulse  y, a continuación, **Sí** para confirmar.

Establecer como fondo de pantalla

Mientras visualiza una foto, pulse el icono **Menú**  > **Usar imagen como** y seleccione **Fondo de pantalla**, **Fondo de bloqueo** o **Fondo de pantalla**.

Modo presentación

Puede ver sus fotografías en una presentación de diapositivas por álbum o al seleccionar todas las fotografías. En la pantalla de inicio, pulse **Galería** .

- Pulse el álbum que contiene las fotos que desea ver y, a continuación, pulse el icono **Menú**  > **Modo presentación** > elija las imágenes que desee ver > **Siguiente** > verifique la configuración de la presentación de diapositivas > **Inicio**.

Presione el centro de la pantalla para detener la reproducción de la presentación.









Vídeo

La Galería cuenta con un reproductor de vídeo integrado para que pueda reproducir sus vídeos favoritos.

Reproducción de un vídeo

- 1 En la pantalla de inicio, pulse **Aplicaciones**  > ficha **Aplicaciones** > **Galería** .
- 2 Seleccione el vídeo que desea reproducir.



1		Pulse para añadir el vídeo a sus favoritos.
2		Pulse para acceder a QSlide y mostrar el vídeo en una ventana pequeña.
3		Pulse para compartir su vídeo por medio de la función SmartShare.
4		Pulse para acceder a más opciones.
5		Pulse para controlar el volumen del vídeo.
6		Mantenga pulsado este icono para rebobinar en incrementos de 3 segundos. Pulse una vez para rebobinar 10 segundos.
7		Pulse para pausar la reproducción de vídeo.
8		Mantenga pulsado este icono para avanzar rápidamente en incrementos de 3 segundos. Pulse una vez para avanzar rápidamente 10 segundos.
9		Pulse para bloquear/desbloquear una pantalla de vídeo.



Para cambiar el volumen mientras está viendo un vídeo, pulse las teclas de volumen en el lado derecho de la tableta.

Mantenga pulsado un vídeo de la lista para acceder a las opciones siguientes:

Compartir, Borrar, Renombrar y Detalles.

SUGERENCIA: Mientras visualiza un vídeo, deslice hacia arriba y hacia abajo por el lateral izquierdo de la pantalla para ajustar el brillo de la pantalla. Deslice hacia arriba y hacia abajo por el lateral derecho de la pantalla para ajustar el volumen.



Música

La tableta cuenta con un reproductor de música para que pueda escuchar todas sus canciones favoritas. Para acceder al reproductor de música, en la pantalla de inicio pulse **Aplicaciones**  > ficha **Aplicaciones** > **Música** .

Transferencia de música mediante Dispositivo de medios (MTP)

- 1 Conecte la tableta al PC mediante el cable USB.
- 2 Seleccione la opción **Dispositivo de medios (MTP)**. Su tableta aparecerá como otro disco duro en el ordenador. Haga clic en la unidad para verla. Copie los archivos de su PC a la carpeta de la unidad.

Reproducir una canción



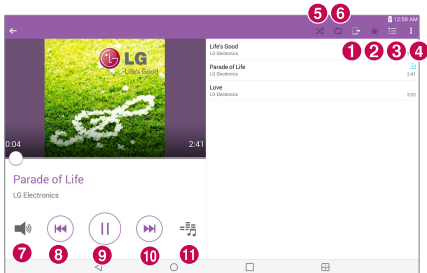







- 1 En la pantalla de inicio, pulse **Aplicaciones**  > ficha **Aplicaciones** > **Música** .
- 2 Pulse la ficha **Canciones**.
- 3 Seleccione la canción que desea reproducir.



1



Pulse para compartir la música por medio de la función SmartShare.

	Pulse para establecer la canción actual como favorita
	Pulse para ver la lista de reproducción actual.
	Pulse para acceder a más opciones.
	Pulse para ajustar el modo de aleatorio.
	Pulse para ajustar el modo de repetición.
	Pulse para controlar el volumen de la música.
	Pulse para volver al principio de la canción. Pulse dos veces para volver a la canción anterior. Mantenga pulsado este icono para rebobinar 3 segundos.
	Pulse para poner la reproducción en pausa.
	Pulse para pasar a la siguiente pista del álbum o de la lista de reproducción. Mantenga pulsado este icono para avanzar rápidamente 3 segundos.
	Pulse para establecer el efecto de audio.

Para cambiar el volumen mientras está escuchando música, pulse las teclas de volumen en el lado derecho de la tableta.

Mantenga pulsada cualquier canción de la lista para acceder a las siguientes opciones:

Reproducir, Añadir a lista de reproducción, Borrar, Compartir, Detalles y Buscar.

NOTA:



- Algunos formatos de archivo no son compatibles en función del software instalado en el dispositivo.
- Si el tamaño de archivo es superior a la capacidad de memoria disponible, puede producirse un error al abrir los archivos.
- El copyright de los archivos de música puede estar protegido por tratados internacionales y leyes nacionales de derechos de autor. Por tanto, puede que sea necesario obtener permiso o una licencia para reproducir o copiar música. En algunos países, las leyes nacionales prohíben la realización de copias de material protegido con copyright. Antes de descargar o copiar el archivo, infórmese sobre la legislación relativa a este tipo de material en el país correspondiente.

Herramientas

QuickMemo+





La función Nota rápida+ le permite tomar notas y hacer capturas de pantalla. Podrá capturar pantallas, dibujar en las mismas y compartirlas con familiares y amigos con la función Nota rápida+.





Creación de una nota

- 1 En la pantalla de inicio, pulse **QuickMemo+**  y, a continuación, pulse  para crear una nota nueva.
- 2 Puede editar el texto escribiendo las palabras directamente, o seleccionar el tipo de lápiz y color que desee usar e introducir el texto mediante escritura a mano.
- 3 Añada un recordatorio pulsando  para definir la notificación de recordatorio del evento.
- 4 Si hay una red de datos disponible, puede añadir información climatológica y de ubicación a la nota.

Uso de las opciones de QuickMemo+

Las siguientes opciones están disponibles en la barra de herramientas Nota rápida+ de la parte superior de la pantalla.

	Le permite deshacer y rehacer acciones anteriores.
	Le permite editar el texto, su color y su alineación.
	Le permite introducir texto mediante escritura a mano. Puede seleccionar el tipo de lápiz que desea usar y su grosor, transparencia y color.
	Borra las ediciones efectuadas en la nota.

	Guarda la nota en Nota rápida+.
	Pulse para acceder a más opciones.
	Le permite establecer una notificación de recordatorio de un evento.
	Le permite insertar información climatológica en la nota.
	Le permite añadir información de ubicación utilizando el GPS.

Captura de pantalla para la QuickMemo

1 Para acceder a la función Nota rápida+, deslice la barra de estado hacia abajo y pulse .

○

Pulse las dos **teclas de volumen** al mismo tiempo durante un segundo.

2 Seleccione la opción de menú que desee en la barra de herramientas y cree una nota.

3 Pulse  para guardar la nota. Para salir de Nota rápida+ en cualquier momento, pulse la **tecla Atrás** .

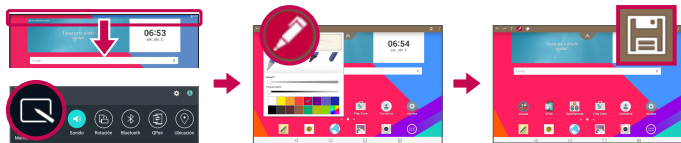

NOTA: Use la punta del dedo para utilizar la función Nota rápida, no la uña.

QuickRemote (man. ráp)

QuickRemote convierte su tableta en un mando universal para controlar su televisor, Blu-ray o DVD.

NOTA: Es posible que QuickRemote no esté disponible para algunos dispositivos y áreas.

Para abrir y configurar QuickRemote

- 1 En la pantalla de inicio, pulse **Aplicaciones**  > ficha **Aplicaciones** > **QuickRemote** .

También puede realizar la configuración inicial del QuickRemote desde el panel de notificaciones. Deslice la barra de estado hacia abajo, pulse el icono de **QuickRemote** , y pulse **AÑADIR MANDO A DISTANCIA**.

- 2 Pulse **Sala de estar** para seleccionar un tipo de sala y pulse  para añadir el dispositivo.

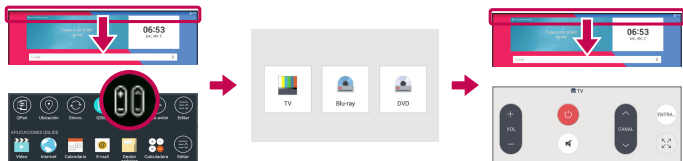

- 3 Seleccione el tipo y la marca del dispositivo, a continuación siga las instrucciones en pantalla para configurar el dispositivo.

NOTA: QuickRemote (man. rap) funciona como un mando a distancia normal con sealadas infrarrojas (IR) de su regi3n o pas. Tenga cuidado de no cubrir el sensor de infrarrojos de la parte superior de la tableta cuando use la funci3n QuickRemote (man. rap). Es posible que no se admita esta funci3n dependiendo del modelo, el fabricante y la empresa que ofrece el servicio.

Utilizaci3n de QuickRemote

- 1 Abra **QuickRemote**  y elija la sala en la que configur3 el mando a distancia.
- 2 Seleccione el mando a distancia que desee pulsando su tipo/nombre en la barra de QuickRemote a lo largo del lado izquierdo de la pantalla.
- 3 Pulse los botones del mando a distancia mostrado.

NOTA: Al aadir un mando a distancia de televisor, QuickRemote puede usar el bot3n Entrada ENTRADA para configurar el mando a distancia adecuado. La fuente de entrada de televisi3n se puede cambiar al configurar el bot3n ENTRADA. Para restablecer la fuente de entrada de su televisor, pulse el bot3n ENTRADA de QuickRemote varias veces (en funci3n del nmero de dispositivos conectados al televisor).



Opciones de QuickRemote

Para acceder al menú de opciones de QuickRemote, pulse el icono **Menú**  para seleccionar la opción que desee.

NOTA: Si pulsa un botón del QuickRemote durante la reproducción de música en segundo plano, se silenciará durante un segundo.

Alarma



Definir una alarma

- 1 En la pantalla de inicio, pulse **Aplicaciones**  > ficha **Aplicaciones** > **Alarmas**  > .
- 2 Establezca la hora de la alarma que desee.
- 3 Establezca **Repetir**, **Repetición de alarmas**, **Vibrar cuando suene la alarma**, **Tono de alarma**, **Volumen de alarma**, **Inicio automático de aplic.**, **Desbloqueo Inteligente** y **Nota**.
- 4 Pulse **Guardar**.



NOTA: Para cambiar los ajustes de la alarma en la pantalla que contiene la lista de alarmas, pulse el icono **Menú**  y seleccione **Ajustes**.

Calculadora

Uso de la calculadora

- 1 En la pantalla de inicio, pulse **Aplicaciones**  > ficha **Aplicaciones** > **Calculadora** .
- 2 Pulse las teclas numéricas para introducir números.
- 3 Para realizar cálculos sencillos, pulse la función que desee realizar (+, -, × o ÷) seguida de =.



NOTA:

- Si desea realizar cálculos más complejos, pulse el icono **Menú** , seleccione **Calculadora científica** y, a continuación, seleccione la función que desee (si está visualizando la calculadora en el modo vertical).
- Para ver el historial de cálculos, pulse el icono **Menú**  > **Historial de cálculo**.

Calendario

En el Calendario se muestran los eventos de todas las cuentas que ha añadido a la tableta y ha configurado para sincronizar calendarios.

Adición de eventos al calendario

- 1 En la pantalla de inicio, pulse **Aplicaciones**  > ficha **Aplicaciones** > **Calendario** .
- 2 Pulse el menú de la esquina superior izquierda para cambiar la vista del calendario (Día(s), Semana, Mes, Año, Agenda).
- 3 Pulse la fecha a la que desea agregar un evento y pulse .
- 4 Pulse **Nombre del evento** y escriba el nombre del evento.

- 5 Pulse el campo **Ubicación** e introduzca la ubicación. Compruebe la fecha e indique la hora a la que desea que empiece y finalice el evento.
- 6 Si desea añadir una nota al evento, pulse el campo **Descripción** y escriba los detalles.
- 7 Si desea repetir la alarma, seleccione **REPETICIÓN** y establezca **RECORDATORIOS** si es necesario.
- 8 Pulse **Guardar** para guardar el evento en el calendario.



NOTA: Mantenga pulsado un punto del calendario para guardar rápidamente un evento de calendario en dicha fecha. Solo tendrá que introducir el nombre y la hora del evento y tocar **Guardar**. Puede tocar **Detalles** e introducir más información, o actualizar el evento con detalles adicionales más adelante.

Para cambiar la vista del calendario

Esté donde esté en la aplicación Calendario, puede cambiar fácilmente de vistas de calendario. Basta con que pulse  en la esquina superior izquierda de la barra de título, o con que deslice el dedo de izquierda a derecha por el lado izquierdo de la pantalla para mostrar un menú de las vistas del calendario. Pulse **Día(s)**, **Semana**, **Mes**, **Año** o **Agenda**.

Tareas

La aplicación Tareas puede sincronizarse con su cuenta de MS Exchange. Puede crear y gestionar sus tareas con su tableta, o desde MS Outlook o MS Office Outlook Web Access.

- 1 En la pantalla de inicio, pulse **Aplicaciones**  > **Tareas** .
- 2 Pulse el icono **Añadir tarea**  (de la esquina superior derecha de la pantalla).
- 3 Especifique los valores de **Asunto**, **FECHA DE INICIO**, **VENCIMIENTO**, **DESCRIPCIÓN**, **REPETICIÓN** y **AVISO**, según desee.
- 4 Pulse **Guardar**.

Gestor archivos

La aplicación Administrador de archivos le permite administrar archivos en su almacenamiento interno/externo.







El Administrador de archivos facilita la tarea de visualización y gestión de archivos. Basta con que pulse un tipo de archivo (Todos los archivos, Archivos de música, Archivos de imagen, Archivos de vídeo, Archivos de documento o Archivos de la nube) y, a continuación, pulse las carpetas necesarias para encontrar los archivos.

Para abrir la aplicación Administrador de archivos

- En la pantalla de inicio, pulse **Aplicaciones**  > ficha **Aplicaciones** > **Gestor archivos** .

Opciones de Administrador de archivos

Abra la aplicación **Gestor archivos** > **Todos los archivos** > **Almacenamiento interno** para acceder a las siguientes opciones (en la parte superior de la pantalla):

	Le permite abrir el Administrador de archivos en una ventana de QSlide.
	Le permite buscar archivos o información.
	Le permite crear una nueva carpeta.
	Le permite mover archivos y carpetas a otra ubicación.
	Le permite copiar archivos y carpetas a otra ubicación.
	Le permite borrar archivos y carpetas.
	Le permite acceder a más opciones.

Grabadora

Utilice la grabadora de voz para grabar notas de voz u otros archivos de audio.

Grabar sonido o voz



- En la pantalla de inicio, pulse **Aplicaciones**  > ficha **Aplicaciones** > **Grabadora** .



NOTA: Pulse  para acceder a su lista de grabaciones. Podrá escuchar las grabaciones guardadas. El tiempo de grabación disponible podría diferir del tiempo de grabación real.

Gestión de las notas de voz



Desde la pantalla de la lista de la Grabadora de voz:

- Pulse el icono **Compartir**  para compartir la nota de voz utilizando las opciones disponibles.
- Pulse el icono **Borrar**  para seleccionar las notas de voz que desee eliminar.
- Mantenga pulsada una nota de voz para abrir un menú contextual y seleccionar **Compartir**, **Borrar**, **Renombrar**, **Recortar** o **Detalles**.



POLARIS Office 5

POLARIS Office 5 es una solución profesional de Mobile Office que permite a los usuarios visualizar cómodamente varios tipos de documentos de Office, incluidos archivos de Word, Excel y PowerPoint, en cualquier momento y lugar mediante su dispositivo móvil.

Para crear un nuevo documento

- 1 En la pantalla de inicio, pulse **Aplicaciones**  > ficha **Aplicaciones** > **POLARIS Office 5** .
- 2 Registre su dirección de correo electrónico en la página Registro.

NOTA: Puede pulsar **Saltar** para ignorar la información de registro.

- 3 Pulse  para crear un nuevo documento.
- 4 Pulse uno de los tipos de documento de la lista desplegable, y a continuación elija una plantilla.
- 5 Introduzca el contenido en el documento con las herramientas de la parte superior de la pantalla y con el teclado en pantalla.
- 6 Cuando haya terminado de trabajar en el documento, pulse  (en la esquina superior izquierda de la pantalla) y, a continuación, pulse **Guardar** (o **Guardar como** para introducir un nuevo nombre de documento) para guardar.
- 7 Introduzca el nombre del documento y pulse **Guardar**.

Ver y editar un documento en el dispositivo

Ahora podrá visualizar y editar fácilmente una amplia variedad de tipos de archivo, incluyendo documentos de Microsoft Office y Adobe PDF, desde su dispositivo.

1 Abra **POLARIS Office 5** y busque un documento.



2 Pulse el documento que desee ver o editar.

Al visualizar documentos con POLARIS Office 5, los objetos y el diseño permanecen iguales que en los documentos originales.

3 Para editar el documento, pulse .

Google+

Utilice la aplicación Google+ para mantener el contacto con la gente a través del servicio de redes sociales de Google.

En la pantalla de inicio, pulse **Aplicaciones**  > ficha **Aplicaciones** > **Google**  > **Google+** .

NOTA: En función de su región y de su proveedor de servicios, es posible que esta aplicación no esté disponible.

LG SmartWorld

LG SmartWorld ofrece diverso contenido muy interesante, desde tipos de letra, hasta temas, juegos y aplicaciones.

Cómo acceder a LG SmartWorld desde la tableta

1 Pulse  >  > **Aplicaciones** y pulse el icono  para acceder a LG SmartWorld.

2 Seleccione su país e inicie sesión.

3 Descargue el contenido que desee.

* Cuando utilice la red de datos móviles, podría cobrarse el plan de datos que haya contratado con su proveedor de servicios.

* Es posible que LG SmartWorld no esté disponible para todos los proveedores o en todos los países.

NOTA: ¿qué pasa si no hay ningún icono  ?

1 Acceda a LG SmartWorld (www.lgworld.com) a través de un navegador web para móviles y seleccione su país.

2 Descargue la aplicación LG SmartWorld.

3 Ejecute e instale el archivo descargado.

4 Acceda a LG SmartWorld pulsando el icono .

Ventaja especial solo a través de LG SmartWorld









1 Decore su smartphone a su propio estilo, utilice los temas de inicio, los temas de teclado y los tipos de letra facilitados a través de LG SmartWorld (este servicio está disponible solo para determinados dispositivos. Consulta en el sitio web de LG SmartWorld la disponibilidad de este servicio en tu dispositivo).

2 Disfruta del servicio especial de LG SmartWorld uniéndote a una promoción que se facilita de forma constante.

Internet

Utilice esta aplicación para navegar por Internet. Gracias al navegador podrá acceder rápidamente desde su tableta a un mundo a todo color de juegos, música, noticias, deporte, entretenimiento y mucho más, en cualquier lugar y sobre cualquier tema.

En la pantalla de inicio, pulse **Aplicaciones**  > ficha **Aplicaciones** > **Internet** .

	Pulse para ejecutar QSlide.
	Toque este icono para retroceder una página.
	Toque este icono para ir a la siguiente página a la que se haya conectado después de la página actual. Esto es lo contrario de lo que ocurre cuando pulsa la tecla Atrás  , que le devuelve a la página anterior.
	Pulse para actualizar o detener la página actual.
	Toque este icono para acceder a la página de inicio.
	Pulse este icono para acceder a los favoritos.
	Pulse para acceder a más opciones.



Apertura de una página

- Para abrir una página nueva, pulse  en la parte superior del navegador.
- Para ir a otra página web, pulse una de las fichas de la parte superior de la pantalla para ver la página en cuestión.

Favoritos

Para abrir una página web que ha añadido a marcadores, pulse  en la barra de herramientas del navegador y seleccione una.

Historial

Pulse  en la barra de herramientas del navegador y seleccione la ficha **Historial** para abrir una página web de la lista de páginas web visitadas recientemente. Para borrar el historial, pulse  para borrar todo el historial.



Utilización del modo Lectura

La tableta es capaz de mostrar páginas web simplificadas para facilitar la lectura.

Vea noticias o publicaciones en blogs y otros artículos fácilmente, sin distracciones. Con el modo Lectura puede leer una página fácilmente, sin obstrucciones.

Pulse  en la barra de dirección web de la URL para activar el modo Lectura.

Utilización de QSlide

Utilice esta función para acceder a Internet sin cerrar la aplicación actual. Mientras visualiza el contenido en el navegador, pulse . A continuación, puede buscar otra información en la tableta. Para ver el navegador en pantalla completa, pulse .

Descarga de archivos

Utilice la aplicación Descargas para ver los archivos que ha descargado.

En la pantalla de inicio, pulse **Aplicaciones**  > ficha **Aplicaciones** > **Descargas** .

Chrome

Utilice Chrome para buscar información y navegar por páginas web.

En la pantalla de inicio, pulse **Aplicaciones**  > ficha **Aplicaciones** > **Chrome** .

NOTA: En función de su región y su proveedor de servicios, es posible que esta aplicación no esté disponible.

Visualización de páginas web

Pulse el campo de dirección (en la parte superior de la pantalla), escriba una dirección web o criterios de búsqueda, y pulse  en el teclado.

Apertura de una página

- Para ir a una página nueva, pulse  en la parte superior del navegador.
- Para ir a otra página web, pulse una de las fichas de la parte superior de la pantalla para seleccionar la página en cuestión.

Búsqueda por voz en la web

Pulse el campo de dirección, pulse , diga una palabra clave y seleccione una de las que se le sugieren.

NOTA: En función de su región y de su proveedor de servicios, es posible que esta función no esté disponible.

Sincronización con otros dispositivos

Sincronice las fichas abiertas y los favoritos para utilizarlos con Chrome en otro dispositivo después de haber iniciado sesión en la misma cuenta de Google.

Para ver las fichas abiertas en otros dispositivos, pulse el icono **Menú**  > **Pestañas recientes**. Puede iniciar sesión en la misma cuenta de Google en todos los dispositivos. Seleccione la página web que desee abrir.

Añadir y ver marcadores

Para añadir marcadores, pulse  en la barra de URL.

Para abrir una página web que ha añadido a Marcadores, pulse el icono **Menú**  > **Marcadores** y seleccione la página que desee.

Menú Opciones de Chrome

Pulse el icono **Menú**  para acceder a las siguientes opciones.

- **Nueva pestaña:** pulse esta opción para abrir una nueva pestaña de página web.
- **Nueva pestaña incógnito:** pulse esta opción para abrir una nueva pestaña de navegación de incógnito.
- **Marcadores:** muestra las páginas web que se han añadido a marcadores.
- **Pestañas recientes:** muestra las páginas web abiertas en otros dispositivos.
- **Historial:** muestra los datos de navegación (páginas web que ha visitado).
- **Compartir...:** le permite compartir la página web.
- **Imprimir...:** pulse esta opción para imprimir la página web. Seleccione esta opción para buscar automáticamente una impresora en la red, o introduzca manualmente la que desee usar.
- **Buscar en la página:** le permite buscar texto en la página web actual.

- **Añadir a pantalla inicio:** le permite añadir un acceso directo a la página actual en la pantalla de inicio.
- **Ver como ordenador:** marque esta opción para acceder al sitio web para ordenadores al ver páginas web desde la tableta.
- **Ajustes:** le permite modificar los ajustes específicos de la aplicación Chrome.
- **Ayuda y comentarios:** muestra información sobre el uso de la aplicación Chrome en la tableta, y le permite enviar sus comentarios a los desarrolladores de Chrome.

Acceso al menú Ajustes

1 En la pantalla de inicio, pulse **Aplicaciones**  > ficha **Aplicaciones** > **Ajustes** .

O

En la pantalla de inicio, mantenga pulsada la **tecla Aplicaciones recientes**  > **Ajustes del sistema**.

2 Seleccione una categoría de ajuste y configure la opción que desee.

REDES INALÁMBRICAS

Wi-Fi

Wi-Fi: con esta opción se activa la función Wi-Fi para conectarse a las redes Wi-Fi disponibles.

Se mostrará una lista de todas las redes Wi-Fi disponibles. Pulse una de ellas para conectarse.

NOTA: Pulse **Buscar** para buscar las redes Wi-Fi disponibles.

Pulse el icono **Menú**  en el menú Wi-Fi para acceder a las siguientes opciones.

Agregar Wi-Fi.: le permite introducir una red Wi-Fi nueva manualmente.



Wi-Fi guardado.: Permite borrar una red Wi-Fi guardada.

Wi-Fi avanzado: accede a los ajustes de Wi-Fi avanzados.

Tutorial interactivo: muestra tutoriales útiles sobre la función Wi-Fi.

SUGERENCIA: Cómo obtener la dirección MAC

Para configurar una conexión en algunas redes inalámbricas con filtro MAC, tendrá que introducir la dirección MAC de la tableta en el router.

Puede encontrar la dirección MAC en la siguiente interfaz de usuario: en la pantalla de inicio **Aplicaciones**  > **Ajustes**  > **Wi-Fi** > icono **Menú**  > **Wi-Fi avanzado** > **Dirección MAC**.

Bluetooth

Active y desactive la funcionalidad inalámbrica Bluetooth. La activación del Bluetooth le permite asociar y conectar su dispositivo a otros dispositivos Bluetooth.

Pulse el icono **Menú**  en el menú Bluetooth para acceder a las siguientes opciones.

Editar nombre de la tableta: permite cambiar el nombre de la tableta para facilitar su identificación al asociar y conectar. Escriba el nuevo nombre de su tableta y, a continuación, pulse **Guardar**.

Tiempo visible: establece el periodo de tiempo durante el que otros dispositivos Bluetooth pueden ver su tableta para asociarse y conectarse. Elija entre **2 minutos**, **5 minutos**, **1 hora** y **Nunca agotar el tiempo**.

Mostrar archivos recibidos: muestra una lista de los archivos que ha recibido a través de la conexión Bluetooth.

Tutorial interactivo: muestra tutoriales útiles sobre las funciones de la conexión Bluetooth.

Uso de datos

Muestra el uso de datos durante los periodos de tiempo elegidos. Pulse una de las aplicaciones de la lista para ver el uso de datos de la aplicación.

Más opciones

Le permite configurar ajustes inalámbricos adicionales y la configuración de red.

Modo avión: le permite activar el Modo avión. Al activar el Modo avión, se deshabilitarán todas las conexiones inalámbricas.

Miracast: le permite reproducir de forma inalámbrica la pantalla y el sonido de su tableta en un televisor o unidad Miracast.

SmartShare Beam: active esta opción para recibir contenido multimedia a través de SmartShare Beam desde teléfonos o tabletas LG.

LG PC Suite: habilita una conexión Wi-Fi para transferir música e imágenes entre un ordenador y la tableta.

Servidor de media: permite compartir contenido multimedia con dispositivos cercanos a través de la tecnología DLNA.

VPN: muestra la lista de redes privadas virtuales (VPN) que se han configurado anteriormente. Permite agregar distintos tipos de VPN.

NOTA: Debe establecer un bloqueo de pantalla mediante PIN, Contraseña o Patrón antes de poder usar el almacenamiento de credenciales.

DISPOSITIVO

Sonido

Perfil de sonido: le permite establecer el perfil de sonido entre **Sonido**, **Vibración** o **No molestar**.

Volumen: permite administrar el volumen de **Notificaciones**, **Táctil y sistema** y de la **Multimedia**.

Fuerza de vibración: permite definir la intensidad de la vibración para las llamadas, notificaciones y las respuestas al tacto.

Notificaciones: le permite ajustar el tono de notificación predeterminado.

No molestar: permite establecer una programación en función de la cual evitar las interrupciones de las notificaciones. Puede establecer que determinadas características interrumpen cuando se ha configurado la opción Solo prioridad.

Bloqueo de pantalla: permite escoger si desea mostrar u ocultar las notificaciones en la pantalla de bloqueo.

Aplicaciones: permite evitar que las aplicaciones muestren notificaciones o configurar las aplicaciones para mostrar notificaciones con prioridad cuando la opción No molestar se ha establecido en Solo prioridad.

Sonido del teclado: permite configurar el teléfono para que reproduzca un sonido cuando pulse los botones, iconos u otros elementos en pantalla que reaccionan a la pulsación.

Sonido bloqueo pantalla: le permite configurar la tableta para que reproduzca un sonido al bloquear y desbloquear la pantalla.

Vibrar al tocar: le permite establecer respuesta de vibración a las pulsaciones de la pantalla de la tableta.

Pantalla

Pantalla de inicio

Tema: establece el tema de la pantalla de su dispositivo.

Fondo de pantalla: establece el fondo de pantalla que se usará en su pantalla de inicio.

Efecto de pantalla: establece el efecto cuando deslice para cambiar pantallas.

Desplazar pantalla de inicio circularmente: active esta opción para establecer las pantallas de inicio en desplazamiento continuo sin tener que desplazar hacia la dirección opuesta cuando llegue al final.

Copia de seguridad y restaurar: le permite realizar una copia de seguridad y restaurar las configuraciones y temas de aplicaciones y widgets.

Ayuda: muestra información sobre el funcionamiento de la pantalla de inicio.

Bloqueo de pantalla

Tipo de bloqueo: establece un tipo de bloqueo de pantalla para proteger la tableta.

NOTA: Tras actualizar al sistema operativo Lollipop, es posible que el bloqueo de pantalla no esté disponible, excepto las opciones de Patrón, PIN y Contraseña.

En ese caso, vaya a **Aplicaciones**  > **Ajustes**  > **Seguridad** >

Borrar certificados para eliminar los certificados de seguridad y, a continuación, establezca un bloqueo de pantalla.

Tenga cuidado al borrar los certificados, ya que se eliminarán todos los certificados de seguridad que haya instalado.

Smart Lock: establezca esta opción para que la tableta permanezca desbloqueada cuando tiene un dispositivo Bluetooth seguro conectado a ella, cuando se encuentra en una ubicación conocida (como su casa o la oficina), o cuando reconoce su cara.

Efecto de pantalla: establece las opciones de efecto de pantalla.

Fondo de pantalla: establece el fondo de pantalla de la pantalla de bloqueo. Selecciónelo desde **Galería** o **Galería de fondos de pantalla**.

Accesos directos: le permite cambiar los accesos directos en la pantalla de bloqueo de deslizamiento.

Mensaje personal: le permite introducir información de contacto para que se muestre en la pantalla de bloqueo en caso de perder la tableta.

Temporizador de bloqueo: establece el tiempo que transcurrirá hasta que la pantalla se bloquee automáticamente una vez se exceda el tiempo de espera.

Botón de encendido para bloquear: active esta opción para bloquear la pantalla al instante cuando se pulse la tecla de encendido/bloqueo. Este ajuste anula el ajuste Temp. bloqueo segur.

Brillo: permite ajustar el brillo de la pantalla. Pulse **Brillo nocturno** para que el brillo se ajuste a 0% automáticamente entre las 00:00 y las 06:00.

Tiempo espera pantalla: permite ajustar el tiempo que pasará hasta que la pantalla se apague automáticamente.

Efecto apagar pantalla: permite definir el efecto de apagado de la pantalla empleado cuando se apaga la pantalla.

Pantalla giratoria: establezca esta opción para cambiar la orientación automáticamente cuando gira el teléfono.

Protector de pantalla: pulse el interruptor Daydream  para cambiar la opción a Activado o Desactivado. Activado permite que el protector de pantalla ajustado se muestre mientras la tableta está en modo de suspensión cuando está colocada en el dock o cargando. Elija entre **Alarmas** y **Google Fotos** .

NOTA: La carga puede ralentizarse mientras el salvapantallas está activado.

Tipo de fuente: cambia el tipo de fuente de la pantalla.

Tamaño de fuente: cambia el tamaño de los tipos de letra.

Pantalla inteligente: mantiene la pantalla encendida mientras el dispositivo detecta que sus ojos están mirando la pantalla.

Botones táctiles de Inicio: le permite definir los botones táctiles de inicio que se muestran, así como su posición en la barra. También puede seleccionar el color y el fondo.

Calibración del sensor de movimiento: le permite mejorar la precisión de la inclinación y la velocidad del sensor.

Almacenamiento

ALMACENAMIENTO INTERNO: muestra la cantidad total de espacio en la memoria del dispositivo y enumera qué tipo de datos están usando espacio.

TARJETA SD: muestra la cantidad total de espacio en la memoria en la tarjeta microSD.

Activar/Desactivar tarjeta SD: activa y desactiva la tarjeta microSD de su tableta para que pueda acceder a los datos almacenados en ella, formatear la tarjeta o quitarla de forma segura. Este ajuste aparece atenuado si no hay ninguna tarjeta microSD instalada, si ya la ha desactivado o si ha activado la tarjeta microSD en su teléfono.

Borrar tarjeta SD: esta opción borra permanentemente todo el contenido de la tarjeta microSD y la prepara para usarla con la tableta.

Batería

INFORMACIÓN SOBRE LA BATERÍA: Consulte cuánta alimentación de la batería se usa para las actividades del dispositivo. El nivel de batería se muestra como un porcentaje. También se muestra el tiempo de uso restante.

Uso de la Batería: muestra el uso de la batería.

Barra de estado del porcentaje de la batería: muestra el porcentaje de la batería en la barra de estado.

Ahorro de Energía: permite gestionar la batería con determinados elementos de ahorro de energía. Pulse el botón  para activar esta función. Pulse

Ahorro de Energía para acceder a las siguientes opciones.

- **ACTIVAR AHORRO DE ENERGÍA:** permite ajustar el nivel de batería en el que desea que el ahorro de batería se active. Elija entre Inmediatamente, 5% batería y 15% batería.

Ayuda: pulse esta opción para consultar consejos sobre el ahorro de energía.

Smart cleaning

Puede gestionar las aplicaciones no utilizadas, los archivos guardados o los archivos temporales de Internet.

Aplicaciones

Muestra la lista de aplicaciones, entre ellas, las que se encuentran en ejecución o se han descargado.

Deslice a izquierda y derecha para seleccionar una de las tres fichas de la parte superior de la pantalla y ver información detallada de las aplicaciones

DESCARGADAS, EN TARJETA SD, EN EJECUCIÓN y TODAS.

Pulse una entrada para ver más información, pulse **Forzar detención** (o **Detener**) y, a continuación, **Aceptar** para que deje de ejecutarse.

Ventana doble

Dividir vista: permite que el dispositivo abra automáticamente una ventana dual al pulsar un vínculo en la pantalla completa o un archivo adjunto a un correo electrónico (solo las imágenes).

Ayuda: muestra información útil sobre el uso de la función Ventana dual.

PERSONAL

Nube

Pulse **Añadir cuenta** para añadir una cuenta de nube. Desde este menú puede acceder a sus cuentas de nube. Pulse el icono **Menú**  para cargar archivos.

Usuario

En este menú se muestran los usuarios actuales que ha creado.

Agregar usuarios cuando la tableta está bloqueada.: permite añadir un nuevo usuario cuando la tableta está bloqueada.

Añadir usuario: le permite añadir una nueva cuenta a la tableta y utilizar la función multiusuario.

Ubicación

Modo

Alta precisión (GPS y redes): se usan el GPS y las redes Wi-Fi para calcular la ubicación.

Ahorro de energía (Sólo redes): utiliza las redes Wi-Fi para calcular su ubicación.

Solamente sensores del dispositivo (Sólo GPS): se usa el GPS para detectar su ubicación.

SOLICITUD DE UBICACIÓN RECIENTE: muestra las aplicaciones que recientemente han solicitado información sobre su ubicación.

Cámara: permite al dispositivo etiquetar las fotos y los vídeos con sus ubicaciones.

Eliminar parpadeo: ajusta la frecuencia para evitar parpadeos en la pantalla de vista previa de la cámara. Elija **Auto**, **50Hz** o **60Hz**.

Informes de Ubicación de Google: le permite ver los ajustes de localización de Google.

Seguridad

Encriptar tableta: le permite encriptar los datos de la tableta a efectos de seguridad. Se le solicitará que introduzca un PIN o contraseña para descifrar su tableta cada vez que lo encienda.

Encriptar almacenamiento de tarjeta SD: le permite encriptar los datos que contenga la tarjeta MicroSD a efectos de seguridad.

Escritura de contraseña visible: muestra el último carácter de la contraseña oculta a medida que la escribe.

Administradores de dispositivos: permite visualizar o desactivar los administradores de la tableta.

Orígenes desconocidos: permite la instalación de aplicaciones que no procedan de Google Play.

Verificar aplicaciones: no permitir o advertir antes de la instalación de aplic. que puedan causar daño.

Tipo de almacenamiento: muestra el tipo de almacenamiento de certificados.

Credenciales de confianza: muestra certificados de entidades emisoras de certificados de confianza.

Instalar desde memoria: permite instalar certificados encriptados.

Borrar certificados: elimina todos los certificados.

Trust agents: permite ver o desactivar los trust agents.

Anclaje de pantalla: esta característica permite bloquear el dispositivo de forma que el usuario actual solo pueda acceder a la aplicación anclada. Es muy útil para usuarios que tengan hijos.

Aplicaciones con acceso de uso: permite ver información de uso de las aplicaciones.

Cuentas y sincronización

Permite que las aplicaciones sincronicen datos en un segundo plano, tanto si está trabajando con ellas como si no. La desactivación de **Sincronización automática** puede permitirle ahorrar carga de la batería y reducir (pero no eliminar) el uso de datos.

Idioma y teclado

Utilice los ajustes de Idioma y teclado para seleccionar el idioma y la región del texto de la tableta y para configurar el teclado en pantalla, incluidas las palabras que ha añadido al diccionario.

Copia de seguridad y reinicio

Copia de seguridad de datos: establezca este valor para hacer una copia de seguridad de sus ajustes y datos de aplicaciones en el servidor de Google.

Cuenta copia seguridad: establezca la cuenta en la que desea realizar la copia de seguridad de los datos.

Restauración automática: defina esta opción para restaurar sus ajustes y datos de aplicación, cuando tenga que reinstalar las aplicaciones en el dispositivo.

Servicio LG Backup: realiza una copia de seguridad de toda la información del dispositivo y la restaura en caso de que se pierdan o se sustituyan los datos. Consulte la página 111 para obtener más información.

Restaurar datos de fábrica: restablece los ajustes con los valores de fábrica y elimina todos sus datos. Si restablece la tableta de esta forma, se le solicitará que vuelva a introducir la misma información que la primera vez que inició Android.

SISTEMA

Tecla de acceso directo

Le permite activar y desactivar las teclas de acceso directo.

Fecha y hora

Utilice los ajustes de Fecha y hora para establecer cómo se mostrarán las fechas. También puede utilizar estos ajustes para establecer su propia hora y zona horaria en vez de obtener la hora actual de la red móvil.

Accesibilidad

Utilice los ajustes de Accesibilidad para configurar cualquier complemento de accesibilidad que haya instalado en la tableta.

NOTA: Requiere complementos adicionales para poder seleccionarlo.

TalkBack: le permite configurar la función TalkBack, que ayuda a las personas con deficiencia visual mediante la proporción de instrucciones de voz. Pulse el conmutador TalkBack  situado en la esquina superior derecha de la pantalla para activarla. Pulse **Ajustes** en la parte inferior de la pantalla para ajustar la configuración de TalkBack.

Tamaño de fuente: marque esta opción para aumentar el tamaño del texto.

Invertir color: marque esta opción para invertir los colores de la pantalla y del contenido.

Ajuste del color: establece la visualización de la pantalla con mayor contraste de color. Pulse el selector  para activarlo. A continuación, pulse la pantalla y arrastre en cualquier dirección hasta que vea el contraste de color que desea emplear.

Zoom táctil: le permiten ampliar y reducir la imagen pulsando la pantalla con tres dedos.

Protectores de pantalla: atenúa la retroiluminación de la pantalla.

Acceso directo de accesibilidad: active esta función para habilitar rápidamente las funciones de accesibilidad en dos pasos.

Salida de Texto a voz: permite configurar el motor de texto a voz preferido, así como el ajuste de velocidad de voz. Además, reproduce una demostración breve de la síntesis de voz. También se muestra el estado del idioma predeterminado.

Tipo Audio: establece el tipo de audio. Elija **Mono** o **Estéreo**.

Balance de sonido: establece la ruta de audio. Mueva el regulador por la barra de deslizamiento para ajustar el valor.

Apagar todos los sonidos: desactiva todos los sonidos.

Subtítulo: permite personalizar los ajustes de subtítulos para adaptarlos a las personas con discapacidad auditiva. Pulse el botón  para activar esta función. Ajuste las opciones de idioma, tamaño del texto y estilo de subtítulos según desee.

Tiempo de realimentación táctil: permite ajustar el tiempo y las respuestas al tacto. Elija entre **Corto**, **Medio** y **Largo**.

Touch assistant – proporciona un panel táctil fácil de usar para botones generales o gestos para acceder rápidamente.

Tiempo espera pantalla: establece el tiempo antes de que se apague la pantalla.

Áreas de control táctil: pulse el selector  para activar esta función. Le permite limitar el control táctil a áreas de la pantalla seleccionadas. Pulse la **tecla Bajar volumen**  y la **tecla Inicio**  al mismo tiempo para activar y desactivar la función.

Pantalla giratoria: active esta opción para permitir que el dispositivo gire la pantalla según la orientación del dispositivo (horizontal o vertical).

Voz de conformación de la contraseña: active esta opción para recibir una confirmación verbal al introducir contraseñas.

Acceso directo a ajustes de accesibilidad: define acceso rápido y sencillo a funciones seleccionadas al tocar tres veces la **tecla Inicio**.

Entrada con un toque: cada pulsación del dedo introduce una letra o carácter en el teclado LG.

Accesibilidad mejorada: le permite interactuar con su dispositivo mediante uno o más botones que funcionan como teclas del teclado. Este menú puede ser útil para usuarios con movilidad reducida que les impide interactuar directamente con el dispositivo.

Quick Cover

Active este menú para encender o apagar la pantalla automáticamente al usar la Funda rápida.

Impresión

Le permite imprimir el contenido de determinadas pantallas (como páginas web mostradas en Chrome) en una impresora conectada a la misma red Wi-Fi que su dispositivo Android.

Acerca de la tableta

Este menú le permite gestionar sus actualizaciones de software y ver diversa información relacionada con su tableta.

Nombre de la tableta: le permite definir el nombre de la tableta.

Actualizar SW: le permite buscar actualizaciones de aplicaciones y de software.

Batería: le permite ver el estado de la batería, el nivel de la batería y la información de uso de la batería.

Información de hardware: le permite ver el número de modelo, la dirección IP, el tiempo de encendido, el CSN, la dirección MAC de la Wi-Fi y la dirección de Bluetooth.

Información de Software: le permite ver la versión de Android, la versión de kernel, el número de compilación y la versión de software.

Información legal: le permite ver documentos legales del software LG, las licencias de código abierto e información legal de Google.

Acerca de la copia de seguridad y restauración de los datos del dispositivo

Se recomienda crear y guardar regularmente un archivo de copia de seguridad en el medio de almacenamiento interno, especialmente antes de actualizar cualquier software. El mantenimiento de un archivo de copia de seguridad actualizado en la memoria de almacenamiento puede permitir recuperar los datos del dispositivo si lo pierde, se lo roban o resulta dañado por un problema imprevisto.



La aplicación LG Copia de seguridad es compatible entre smartphones y tabletas de LG, otro software o versiones diferentes de sistema operativo. Por ello, al comprar los nuevos smartphones y tabletas de LG, puede restaurar una copia de seguridad de los datos que tenga en su teléfono antiguo en el nuevo.

Si tiene precargada la aplicación LG Copia de seguridad en sus smartphones y tabletas, podrá realizar una copia de seguridad y restaurar la mayoría de sus datos, incluidas las aplicaciones preinstaladas y descargadas, marcadores, entradas del calendario, contactos, ajustes de la pantalla de inicio y ajustes del sistema. También puede:

- Realizar una copia de seguridad manual de su dispositivo.
- Restaurar los datos del dispositivo.



Aviso: Para evitar que se apague el dispositivo de forma inesperada por falta de energía durante las operaciones de copia de seguridad o restauración, asegúrese de que la batería esté completamente cargada.

LG Copia de seguridad de los datos de su tableta

- 1 En la pantalla de inicio, pulse **Aplicaciones**  > **Ajustes**  > **Copia de seguridad y reinicio** > **Servicio LG Backup** > **Copia de seguridad**.
- 2 En la pantalla Ubicación de la copia de seguridad, pulse **Almacenamiento interno** o **Tarjeta SD** y, a continuación, pulse **Siguiente**.
- 3 Active la casilla de verificación situada junto a los elementos de los que desee realizar la copia de seguridad, y, a continuación, seleccione **Siguiente**.
- 4 Lea la información que se muestra en la pantalla y pulse **Inicio**.
- 5 Cuando haya finalizado la copia de seguridad de los archivos seleccionados, se mostrará el mensaje **Copia de seguridad finalizada**.

Restaurar los datos de la tableta

NOTA: Todos los archivos que estén almacenados en la tableta se borrarán antes de que se restaure el archivo de copia de seguridad. Asegúrese de copiar el archivo de copia de seguridad en otra ubicación.

- 1 En la pantalla de inicio, pulse **Aplicaciones**  > **Ajustes**  > **Copia de seguridad y reinicio** > **Servicio LG Backup** > **Restauración y gestión de archivo**.
- 2 En la pantalla Restaurar, seleccione el archivo de copia de seguridad que contenga los datos que desea restaurar.
- 3 Active la casilla de verificación que está junto al elemento que desee restaurar y, a continuación, seleccione **Siguiente** para restaurarlo en la tableta.

NOTA: Tenga en cuenta que los datos de la tableta se sobrescribirán con el contenido de la copia de seguridad.

- 4 Si el archivo de copia de seguridad está encriptado, escriba la contraseña que creó para encriptarlo.
- 5 Cuando haya finalizado la restauración de los archivos seleccionados, la tableta se reiniciará automáticamente.

NOTA: Puede establecer la opción **Bloquear los archivos de copia de seguridad** al crear copias de seguridad para cifrar los archivos de copia de seguridad como protección adicional.

En la pantalla principal de LG Copia de seguridad, pulse el **icono Menú**  > **Establecer contraseña**, e introduzca una contraseña y sugerencia en caso de que la olvide. Una vez configurada una contraseña, tendrá que introducirla cada vez que desee crear una copia de seguridad/restaurar.

Actualización de software de la tableta



Actualización de software de la tableta



Esta opción le permite actualizar cómodamente el firmware de la tableta con la última versión desde Internet sin necesidad de visitar ningún centro de servicio. Para obtener más información sobre cómo usar esta función, visite: <http://www.lg.com>

El programa de actualización del firmware de la tableta requiere la atención del usuario durante todo el proceso de actualización. Antes de realizar alguna acción, asegúrese de entender todas las instrucciones y notas de cada paso. Si extrae el cable USB o la batería durante la actualización puede causar daños en la tableta.

Actualización inalámbrica del software de tabletas LG

Esta función le permite actualizar cómodamente el software de la tableta a una nueva versión de forma inalámbrica sin tener que conectar un cable de datos USB. Esta función solo está disponible cuando LG pone la versión más reciente del firmware a disposición de su dispositivo. En primer lugar debe comprobar la versión de software de la tableta:

En la pantalla de inicio, pulse **Aplicaciones**  > **Ajustes**  > **Acerca de la tableta** > **Información de Software**.

Para realizar la actualización del software de la tableta, en la pantalla inicio, pulse **Aplicaciones**  > **Ajustes**  > **Acerca de la tableta** > **Actualizar SW** > **Actualización de SW** > **Compruebe si existe nuevo SW**.

NOTA: LG se reserva el derecho de ofrecer actualizaciones de firmware únicamente para modelos seleccionados según lo estime oportuno, y no garantiza la disponibilidad de una versión actualizada del firmware para todos los modelos de tableta.

NOTA: Los datos personales, incluida la información sobre la cuenta de Google y cualquier otra cuenta, los datos y ajustes del sistema y de las aplicaciones, cualquier aplicación descargada y la licencia DRM podrían eliminarse en el proceso de actualización del software del dispositivo. Por ello, LG le recomienda que realice una copia de seguridad de sus datos personales antes de actualizar el software de la tableta. LG no se responsabiliza de las posibles pérdidas de datos personales.

Accesorios

Estos accesorios están disponibles para usarse con esta tableta. **(Los elementos que se describen a continuación pueden ser opcionales.)**

Adaptador de viaje

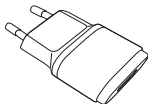

Cable USB

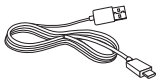

Guía de inicio rápido



NOTA:

- Utilice siempre accesorios LG originales. Si no lo hace, la garantía puede quedar anulada.
- Los accesorios pueden variar en las distintas regiones.

Resolución de problemas

En este capítulo se describen algunos problemas que se pueden producir cuando use la tableta. Para solucionar algunos de ellos, deberá llamar a su proveedor de servicios, aunque la mayoría de problemas podrá solucionarlos usted mismo.

Mensaje	Causas posibles	Soluciones posibles
No se pueden establecer aplicaciones.	El proveedor de servicios no admite la función o requiere registrarse.	Póngase en contacto con su proveedor de servicios.
Error al cargar	La batería no está cargada.	Cargue la batería.
	La temperatura exterior es demasiado alta o baja.	Asegúrese de que la tableta se está cargando a temperatura normal.
	Problema de contacto	Compruebe la conexión del cargador a la tableta.
	No hay tensión	Enchufe el cargador en una toma distinta.
	Cargador defectuoso	Cambie el cargador.
	Cargador erróneo	Utilice solo accesorios de LG originales.

Mensaje	Causas posibles	Soluciones posibles
No se pueden recibir/enviar fotos	Memoria llena	Borre algunas imágenes de la tableta.
Los archivos no se abren	Formato de archivo no compatible	Compruebe los formatos de archivo admitidos.
Sin sonido	Modo de vibración	Compruebe el estado de configuración del menú de sonido para asegurarse de que no está en modo silencio o de vibración.



ENGLISH

User Guide



- Screen displays and illustrations may differ from those you see on actual device.
- Some of the contents of this guide may not apply to your device, depending on the software and your service provider. All information in this document is subject to change without notice.
- This device is not suitable for people who have a visual impairment due to the touch screen keyboard.
- Copyright ©2015 LG Electronics, Inc. All rights reserved. LG and the LG logo are registered trademarks of LG Group and its related entities. All other trademarks are the property of their respective owners.
- Google™, Google Maps™, Gmail™, YouTube™, Hangouts™ and Google Play™ are trademarks of Google, Inc.

Table of contents

About this user guide	5
About this user guide	5
Trademarks	5
DivX HD	6
Guidelines for safe and efficient use	7
Important notice	17
Getting to know your device	21
Tablet Overview	21
Charging your tablet	23
Optimizing Battery Life	24
To extend the life of your battery	24
To view the battery charge level	25
To monitor and control what uses the battery	25
Inserting a microSD card	25
Removing the microSD card	26
Formatting the microSD card	27
Locking and unlocking the screen	27
Turning the screen on using the KnockON feature	28
Unlocking your screen using the Knock Code feature	28
Your Home screen	30
Touch screen tips	30
Tap or touch	30
Touch and hold	30
Drag	30
Swipe or slide	31
Double-tap	31
Pinch-to-Zoom	31
Rotate the screen	31
Home screen	31
Customizing the Home screen	33
Opening, switching, and stopping apps	33
Using Dual window	34
Customizing app icons on the Home screen	35
Hiding items on the Home screen	36
Quick access	36
Notifications	36
Accessing notifications	37
Quick Settings on the Notifications Panel	37
To rearrange Quick Setting options on the Notification Panel	38
QSlide apps on the Notifications Panel	38
Using the QSlide apps	38
Notification icons on the Status Bar	38
Multiple Users	40
QSlide	41
Capturing a Screenshot	43
Using QuickMemo+ to capture a screenshot	43
Using Capture plus to capture a screenshot	43
Text Input Methods	44
Enter suggested words	44
Split keyboard using gesture	45
To change the keyboard height	45

To change the bottom row keys	45	PC connections with a USB cable for Mac OS X users	54
Entering special characters.....	45		
Google account setup.....	46	Contacts	55
Connecting to Networks and Devices	47	Searching for a contact	55
Wi-Fi	47	Adding a new contact	55
Connecting to Wi-Fi networks.....	47	Favorite Contacts.....	55
Turning Wi-Fi on and connecting to a Wi-Fi network.....	47	Creating a group.....	56
Bluetooth	48	E-mail	57
Turning on Bluetooth and pairing up your tablet with a Bluetooth device...	48	Managing an email account.....	57
Send data using the Bluetooth feature.....	49	Working with account folders	58
Receive data using the Bluetooth feature.....	49	Composing and sending email.....	58
SmartShare	50	Receiving emails.....	58
Enjoying the content via a variety of devices	50	Entertainment.....	59
Playing/Sending.....	50	Camera	59
Enjoying the content from Nearby devices	50	Getting to know the viewfinder	59
Connecting devices	50	Using the advanced settings.....	60
Searching other devices.....	51	Taking a photo.....	60
Using the content from the Cloud	51	To zoom in or out.....	60
Using the Cloud	51	Gesture shot.....	61
QPair	51	Once you've taken a photo.....	61
PC connections with a USB cable.....	53	Viewing your saved photos	62
Transferring music, photos and videos using the Media device (MTP) mode.....	53	Recording a video.....	63
Synchronize with Windows Media Player	53	Watching your saved videos.....	63
		Gallery	64
		Viewing pictures	64
		Playing videos.....	65
		Deleting images and videos.....	65
		Setting as wallpaper.....	65
		Slideshow.....	65
		Video	66
		Playing a video	66

Music	67	Settings	85
Transfer music using Media device (MTP).....	67	Access the Settings menu	85
Playing a song.....	68	WIRELESS NETWORKS	85
Tools	70	DEVICE	87
QuickMemo+.....	70	PERSONAL	92
QuickRemote	72	SYSTEM	94
Alarm.....	73	LG Backup	98
Calculator	74	About backing up and restoring device data	98
Calendar	74	Backup your tablet data.....	99
Tasks.....	75	Restoring tablet data	99
File Manager	76	Tablet software update	101
Voice Recorder.....	77	Tablet software update	101
POLARIS Office 5	78	LG tablet software update via Over-the-Air (OTA).....	101
Google+.....	79	Accessories	103
LG SmartWorld	79	Troubleshooting	104
The Web	81		
Internet	81		
Opening a page	81		
Bookmarks.....	82		
History.....	82		
Using Reader mode	82		
Using QSlide.....	82		
Download files	82		
Chrome	82		
Viewing web pages	83		
Opening a page	83		
Searching the web by voice.....	83		
Syncing with other devices.....	83		
Adding and viewing bookmarks	84		
Chrome Options menu	84		

About this user guide

About this user guide

- Before using your device, please carefully read this manual. This will ensure that you use your device safely and correctly.
- Some of the images and screenshots provided in this guide may appear differently on your tablet.
- Your content may differ from the final product, or from software supplied by service providers or carriers. This content may be subject to change without prior notice. For the latest version of this manual, please visit the LG website at www.lg.com.
- Your device's applications and their functions may vary by country, region, or hardware specifications. LG cannot be held liable for any performance issues resulting from the use of applications developed by providers other than LG.
- LG cannot be held liable for performance or incompatibility issues resulting from edited registry settings being edited or operating system software being modified. Any attempt to customize your operating system may cause the device or its applications to not work as they should.
- Software, audio, wallpaper, images, and other media supplied with your device are licensed for limited use. If you extract and use these materials for commercial or other purposes is, you may be infringing copyright laws. As a user, you are fully and entirely responsible for the illegal use of media.
- Additional charges may be applied for data services, such as messaging, uploading and downloading, auto-syncing, or using location services. To avoid additional charges, select a data plan that is suitable for your needs. Contact your service provider to obtain additional details.

Trademarks

- LG and the LG logo are registered trademarks of LG Electronics.
- All other trademarks and copyrights are the property of their respective owners.



ABOUT DIVX VIDEO: DivX® is a digital video format created by DivX, LLC, a subsidiary of Rovi Corporation. This is an official DivX Certified® device that has passed rigorous testing to verify that it plays DivX video. Visit divx.com for more information and software tools to convert your files into DivX videos.

ABOUT DIVX VIDEO-ON-DEMAND: This DivX Certified® device must be registered in order to play purchased DivX Video-on-Demand (VOD) movies. To obtain your registration code, locate the DivX VOD section in your device setup menu. Go to vod.divx.com for more information on how to complete your registration.

DivX Certified® to play DivX® video up to HD 720p, including premium content.

DivX®, DivX Certified® and associated logos are trademarks of Rovi Corporation or its subsidiaries and are used under license.

OPEN SOURCE SOFTWARE NOTICE INFORMATION

To obtain the source code under GPL, LGPL, MPL, and other open source licenses, that is contained in this product, please visit <http://opensource.lge.com>.

In addition to the source code, all referred license terms, warranty disclaimers and copyright notices are available for download.

LG Electronics will also provide open source code to you on CD-ROM for a charge covering the cost of performing such distribution (such as the cost of media, shipping, and handling) upon email request to opensource@lge.com. This offer is valid for three (3) years from the date on which you purchased the product.

Guidelines for safe and efficient use

Please read these simple guidelines. Not following these guidelines may be dangerous or illegal.

Should a fault occur, a software tool is built into your device that will gather a fault log. This tool gathers only data specific to the fault, such as signal strength and applications loaded. The log is used only to help determine the cause of the fault. These logs are encrypted and can only be accessed by an authorized LG Repair centre should you need to return your device for repair.

Exposure to radio frequency energy

Radio wave exposure and Specific Absorption Rate (SAR) information.

This tablet device model LG-V700 has been designed to comply with applicable safety requirements for exposure to radio waves. These requirements are based on scientific guidelines that include safety margins designed to assure the safety of all persons, regardless of age and health.

- The radio wave exposure guidelines employ a unit of measurement known as the Specific Absorption Rate (SAR). Tests for SAR are conducted using standardised methods with the device transmitting at its highest certified power level in all used frequency bands.
- While there may be differences between the SAR levels of various LG device models, they are all designed to meet the relevant guidelines for exposure to radio waves.
- The SAR limit recommended by the International Commission on Non-ionizing Radiation Protection (ICNIRP) is 2 W/kg averaged over 10 g of tissue.

- The highest SAR value for this device when worn on the body, as described in this user guide, is 0.656 W/kg.
- This device meets RF exposure guidelines when used either in the normal use position against the ear or when positioned at least 0.00 cm away from the body. When a carry case, belt clip or holder is used for body-worn operation, it should not contain metal and should position the product at least 0.00 cm away from your body.

In order to transmit data files or messages, this device requires a quality connection to the network. In some cases, transmission of data files or messages may be delayed until such a connection is available. Ensure the above separation distance instructions are followed until the transmission is completed.

Product care and maintenance

WARNING

Only use batteries, chargers and accessories approved for use with this particular device model. The use of any other types may invalidate any approval or warranty applying to the device and may be dangerous.

- Do not disassemble this unit. Take it to a qualified service technician when repair work is required.
- Repairs under warranty, at LG's discretion, may include replacement parts or boards that are either new or reconditioned, provided that they have functionality equal to that of the parts being replaced.
- Keep away from electrical appliances such as TVs, radios and personal computers.
- The unit should be kept away from heat sources such as radiators or cookers.

- Do not drop.
- Do not subject this unit to mechanical vibration or shock.
- Switch off the device in any area where you are required to by special regulations. For example, do not use your device in hospitals as it may affect sensitive medical equipment.
- Do not handle the device with wet hands while it is being charged. It may cause an electric shock and can seriously damage your device.
- Do not charge a device near flammable material as the device can become hot and create a fire hazard.
- Use a dry cloth to clean the exterior of the unit (do not use solvents such as benzene, thinner or alcohol).
- Do not charge the tablet when it is on soft furnishings.
- The device should be charged in a well ventilated area.
- Do not subject this unit to excessive smoke or dust.
- Do not keep the device next to credit cards or transport tickets; it can affect the information on the magnetic strips.
- Do not tap the screen with a sharp object as it may damage the tablet.
- Do not expose the device to liquid or moisture.
- Use accessories like earphones cautiously.
- Do not use, touch or attempt to remove or fix broken, chipped or cracked glass. Damage to the glass display due to abuse or misuse is not covered under the warranty.
- Your tablet is an electronic device that generates heat during normal operation. Extremely prolonged, direct skin contact in the absence of adequate ventilation may result in discomfort or minor burns. Therefore, use care when handling your device during or immediately after operation.

- If your device gets wet, immediately unplug it to dry off completely. Do not attempt to accelerate the drying process with an external heating source, such as an oven, microwave or hair dryer.
- The liquid in your wet device, changes the color of the product label inside your device. Damage to your device as a result of exposure to liquid is not covered under your warranty.
- Use your tablet in temperatures between 0 °C and 40 °C, if possible. Exposing your device to extremely low or high temperatures may result in damage, malfunction, or even explosion.

Efficient device operation

Electronics devices

All tablet device may receive interference, which could affect performance.

- Do not use your tablet device near medical equipment without requesting permission. Avoid placing the tablet over pacemakers, for example, in your breast pocket.
- Some hearing aids might be disturbed by tablet device.
- Minor interference may affect TVs, radios, PCs etc.

Road safety

Check the laws and regulations on the use of tablet device in the area when you drive.

- Do not use a hand-held device while driving.
- Give full attention to driving.
- RF energy may affect some electronic systems in your vehicle such as car stereos and safety equipment.

- When your vehicle is equipped with an air bag, do not obstruct with installed or portable wireless equipment. It can cause the air bag to fail or cause serious injury due to improper performance.
- If you are listening to music whilst out and about, please ensure that the volume is at a reasonable level so that you are aware of your surroundings. This is of particular importance when near roads.

Avoid damage to your hearing

NOTE: Excessive sound pressure from earphones and headphones can cause hearing loss.



To prevent possible hearing damage, do not listen at high volume levels for long periods

- Damage to your hearing can occur if you are exposed to loud sound for long periods of time. We therefore recommend that you do not turn on or off the tablet close to your ear. We also recommend that music volumes are set to a reasonable level.
- When using headphones, turn the volume down if you cannot hear the people speaking near you, or if the person sitting next to you can hear what you are listening to.

Glass Parts

Some parts of your tablet device are made of glass. This glass could break if your device is dropped on a hard surface or receives a substantial impact. If the glass breaks, do not touch or attempt to remove it. Stop using your device until the glass is replaced by an authorised service provider.

Blasting area

Do not use the tablet where blasting is in progress. Observe restrictions and follow any regulations or rules.

Potentially explosive atmospheres

- Do not use your tablet at a refueling point.
- Do not use near fuel or chemicals.
- Do not transport or store flammable gas, liquid or explosives in the same compartment of your vehicle as your tablet device or accessories.

In aircraft

Wireless devices can cause interference in aircraft.

- Turn your tablet off before boarding any aircraft.
- Do not use it on the ground without permission from the crew.

Children

Keep the device in a safe place out of the reach of small children. It includes small parts which may cause a choking hazard if detached. This device also contains an internal battery that can be hazardous if the device is not used or maintained properly.

Battery information and care

- You do not need to completely discharge the battery before recharging. Unlike other battery systems, there is no memory effect that could compromise the battery's performance.

- Use only LG batteries and chargers. LG chargers are designed to maximise the battery life.
- Do not disassemble or short-circuit the battery.
- Recharge the battery if it has not been used for a long time to maximise usability.
- Do not expose the battery charger to direct sunlight or use it in high humidity, such as in the bathroom.
Do not leave the device in hot or cold places, as this may deteriorate battery performance.
- There is risk of explosion if the battery is replaced with an incorrect type.
- Dispose of used batteries according to the manufacturer's instructions. Please recycle when possible. Do not dispose as household waste.
- Always unplug the charger from the wall socket after the tablet is fully charged to save unnecessary power consumption of the charger.
- Actual battery life will depend on network configuration, product settings, usage patterns, battery and environmental conditions.
- Make sure that no sharp-edged items such as animal's teeth or nails, come into contact with the battery. This could cause a fire.

WARNING

Notice for Battery replacement

- Li-Ion Battery is a hazardous component which can cause injury.
- Battery replacement by non-qualified professional can cause damage to your device.
- Do not replace the battery by yourself. The battery can be damaged, which can cause overheat and injury. The battery must be replaced by the authorized service provider. The battery should be recycled or disposed separately from household waste.
- In case this product contains a battery incorporated within the product which cannot be readily removed by end-users, LG recommends that only qualified professionals remove the battery, either for replacement or for recycling at the end of this product's working life. To prevent damage to the product, and for their own safety, users should not attempt to remove the battery and should contact LG Service Helpline, or other independent service providers for advice.
- Removal of the battery will involve dismantling of the product case, disconnection of the electrical cables/contacts, and careful extraction of the battery cell using specialized tools. If you need the instructions for qualified professionals on how to remove the battery safely, please visit <http://www.lge.com/global/sustainability/environment/take-back-recycling>.

How to update your tablet

Access to latest firmware releases, new software functions and improvements.

- Update your tablet without a PC: Select **Update Center**  > **Software Update** > **Check now for update**.
- Update your tablet by connecting it to your PC.

For more information about using this function, please visit <http://www.lg.com/common/index.jsp> and select the country and language.

DECLARATION OF CONFORMITY

Hereby, **LG Electronics** declares that this **LG-V700** product is in compliance with the essential requirements and other relevant provisions of Directive **1999/5/EC**. A copy of the Declaration of Conformity can be found at <http://www.lg.com/global/declaration>

Contact office for compliance of this product

LG Electronics Inc.
EU Representative, Krijgsman 1,
1186 DM Amstelveen, The Netherlands

NOTE: Pursuant EN 60950-1 (§ 1.7.2)

In order to prevent unnecessary energy consumption, disconnect the device when fully charged. Always use an easily accessible power-outlet for charging your device.



Disposal of your old appliance

- 1** All electrical and electronic products should be disposed of separately from the municipal waste stream via designated collection facilities appointed by the government or the local authorities.
- 2** The correct disposal of your old appliance will help prevent potential negative consequences for the environment and human health.
- 3** For more detailed information about disposal of your old appliance, please contact your city office, waste disposal service or the shop where you purchased the product.



Disposal of waste batteries/accumulators

- 1** This symbol may be combined with chemical symbols for mercury (Hg), cadmium (Cd) or lead (Pb) if the battery contains more than 0.0005% of mercury, 0.002% of cadmium or 0.004% of lead.
- 2** All batteries/accumulators should be disposed separately from the municipal waste stream via designated collection facilities appointed by the government or the local authorities.
- 3** The correct disposal of your old batteries/accumulators will help to prevent potential negative consequences for the environment, animal and human health.
- 4** For more detailed information about disposal of your old batteries/accumulators, please contact your city office, waste disposal service or the shop where you purchased the product.

Important notice



Please read this before you start using your tablet!

Please check to see whether any problems you encountered with your tablet are described in this section before taking the tablet in for service or calling a service representative.

1. Tablet Memory

You need to check your tablet memory and delete some data, such as applications, to make more memory available.

To uninstall applications:

- 1 Tap  >  > **Apps** tab > **Settings**  > **Apps**.
- 2 Once all of the applications appear, select the application you want to uninstall.
- 3 Tap **Uninstall** and **OK** to confirm.

2. Before installing an open source application and operating system (OS)



WARNING

If you install and use an OS other than the one provided by the manufacturer it may cause your tablet to malfunction. In addition, your tablet will no longer be covered by the warranty.

WARNING

To protect your tablet and personal data, only download applications from trusted sources, such as Play Store. If there are improperly installed applications on your tablet, the tablet may not work normally or a serious error may occur. You must uninstall those applications and all associated data and settings from the tablet.

3. Using a Screen Lock

Set an screen lock to secure your tablet. Tap  >  > **Apps** tab > **Settings**  > **Display** > **Lock screen** > **Select screen lock** and select a desired screen lock from **Swipe**, **Knock Code**, **Pattern**, **PIN** and **Password**. You can create a Backup PIN as a safety measure in case you forget your screen lock.

Caution: Create or sign into a Google account before setting a screen lock and remember the Backup PIN you created when creating your screen lock.

WARNING

Precautions to take when using a screen lock.

It is very important to remember the screen lock you set. You will not be able to access your tablet if you use an incorrect screen lock 5 times. You have 5 opportunities to enter your unlock pattern, PIN or password. If you have used all 5 opportunities, you can try again after 30 seconds.

When you can't recall your Pattern, PIN or Password:

< If you have forgotten your pattern >

If you logged in to your Google account on the tablet but failed to enter the correct pattern 5 times, tap the **Forgot pattern?** button at the bottom of the screen. You are then required to log in with your Google Account or you have to enter the Backup PIN which you entered when creating your Pattern Lock.

If you have not created a Google account on the tablet or you forgot the Backup PIN, you have to perform a hard reset.

< If you have forgotten your PIN or Password >





If you forget your PIN or Password, you will need to perform a hard reset.





Caution: If you perform a hard reset, all user applications and user data will be deleted.

NOTE: If you have not logged into your Google Account and have forgotten your Pattern, you will need to enter your Backup PIN.

4. Using the Hard Reset (Factory Reset)

If your tablet does not restore to its original condition, use a Hard Reset (Factory Reset) to initialize it.

- 1 Turn the tablet off.
- 2 Press and hold the **Volume Down Key**  first, then press and hold the **Power/Lock Key**  on the right side of the tablet until the LG logo is displayed.
- 3 Release all of the keys when the LG logo is displayed.
- 4 Immediately press and hold the **Power/Lock Key**  + **Volume Down Key**  at the same time.

- 5 Release all keys when the Factory hard reset screen is displayed.
- 6 Press either of the **Volume Keys**  to move the cursor to **Yes**, then press the **Power/Lock Key**  to continue.
- 7 Press either of the **Volume Keys**  to move the cursor to **Yes** once again, then press the **Power/Lock Key**  to confirm.
- 8 Your device will perform a hard reset.

WARNING

If you perform a Hard Reset, all user applications, user data and DRM licenses will be deleted. Please remember to backup any important data before performing a Hard Reset.

5. When the screen freezes

If the screen freezes or the tablet does not respond when you try to operate it: Press and hold the **Power/Lock Key**  for over 8 seconds until the LG logo is displayed to restart your tablet. If it still does not work, please contact the service center.

Getting to know your device

Tablet Overview

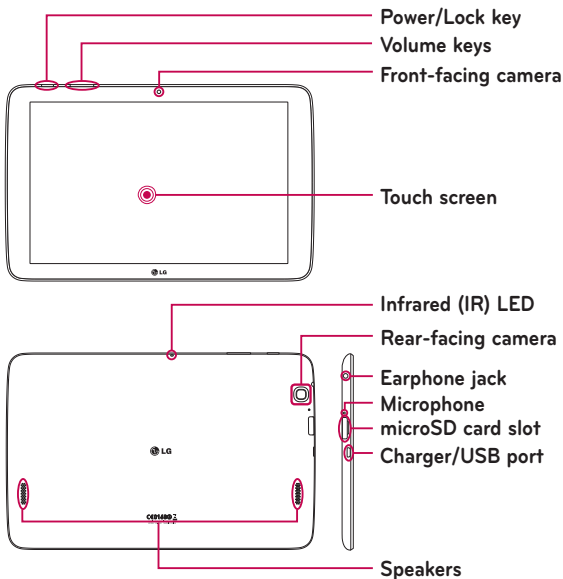



NOTE: Make sure that the microphone is not blocked when recording a video or audio clip.

Front-facing camera	Use to take pictures and record videos of yourself. You can also use this for video chatting. Keep it clean for optimal performance.
Power/Lock key	Press to lock/unlock the screen. Press and hold to turn the tablet on/off, restart it, activate/deactivate airplane mode, and change the sound settings.
Volume keys	Allow you to adjust the media volumes. Press and hold both keys at the same time to access the QuickMemo+ feature.
Earphone jack	Allows you to plug in an optional headset for convenient, hands-free conversations. You can also plug in headphones to listen to music.
Infrared (IR) LED	Used as a sensor for the QuickRemote app.
microSD card slot	Insert a microSD Card for storing files such as music, videos and photos.
Microphone	Records your voice and allows use for voice-activated functions.
Charger/USB port	Allows you to connect the tablet and the USB cable for use with the charger adapter, your PC, or other compatible accessories.
Rear-facing camera	Use to take photos and record videos. Keep it clean for optimal performance.
Speakers	Use to listen to the audio from the selected function (e.g., music, videos, sound clips, etc.).

WARNING

Placing a heavy object on the tablet or sitting on it can damage the LCD and touch screen functions.

TIP!

- Tap the **Menu icon**  whenever you open an application to check what options are available.
- If the device is locked and does not work, press and hold the **Power/Lock Key**  for over 8 seconds until LG logo is displayed to restart your tablet. If it doesn't work, press and hold the **Power/Lock Key**  for over 15 seconds then the device will power off. When you turn on the device again, please do so after about 5 seconds.

Charging your tablet

A USB adapter, which is included with your tablet, is used to charge the battery. Before using your tablet for the first time, make sure the battery is fully charged.

NOTE: Your device has an internal rechargeable battery. For your safety, do not remove the battery incorporated in the product.

Warning! If the touch screen does not function while the tablet's in the process of charging, this may be due to an unstable power supply. If this occurs, disconnect the USB cable from the device or unplug the USB adapter from the power outlet.

- 1 Connect the USB adapter and USB cable.
- 2 Plug the USB cable (as shown below) into the tablet's Charger/USB port.
- 3 Plug the charger into an electrical socket.

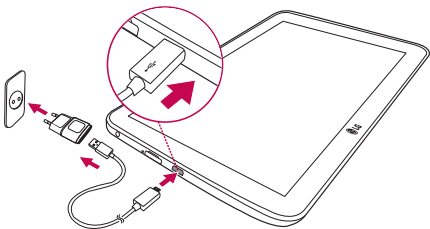

NOTE: The battery must be fully charged initially to improve battery lifetime.

Optimizing Battery Life



You can extend your battery's life between charges by turning off features that you don't need to run constantly in the background. You can also monitor how applications and system resources consume battery power.

To extend the life of your battery



- Turn off radio communications that you aren't using, such as Wi-Fi, Bluetooth, or GPS.
- Lower screen brightness and set a shorter screen timeout.

- Turn off automatic syncing for Gmail™, Calendar, Contacts, and other applications.
- Some applications you have downloaded may cause your battery power to be reduced.
- While using downloaded applications, check the battery charged level.

To view the battery charge level

- 1 From the Home screen, tap **Apps**  > **Settings**  > **About tablet** > **Battery**.
- 2 The battery status (charging or discharging) and level are displayed on the top menu of the screen.

To monitor and control what uses the battery

- 1 From the Home screen, tap **Apps**  > **Settings**  > **About tablet** > **Battery** > **Battery usage**.
- 2 The screen displays battery usage time and also lists applications or services using battery power from greatest amount to least.

Inserting a microSD card

Your device supports the use of microSD memory cards of up to 32 GB capacity. Multimedia contents can be saved in the microSD card.

- 1 Place your fingernail in the cutout and gently pull the memory card slot cover to remove it.



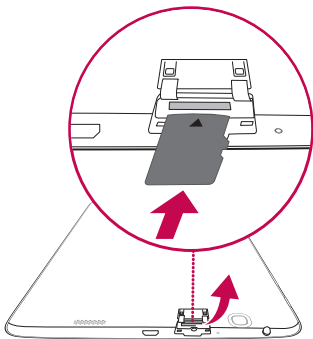

- 2 Insert the memory card into the slot with the contacts facing towards the screen. Carefully push the memory card slot cover into the tablet to close it.



Removing the microSD card



To safely remove the microSD card from your tablet, first you need to unmount it.

- 1 From the Home screen, tap **Apps**  > **Settings**  > **Storage** > **Unmount SD card**.
- 2 Open the microSD card tray and push the card in to release it.
- 3 Gently pull the microSD card from the slot.

Warning! Do not remove the microSD card without unmounting it first. Otherwise, it may damage the microSD card as well as your tablet, and the data stored on the microSD card may be corrupted.

Formatting the microSD card

Warning! All files stored on your microSD card are deleted when you format the card.

- 1 From the Home screen, tap **Apps**  > **Settings**  > **Storage**.
- 2 Tap **Erase SD card** (twice).
- 3 If you set an unlock pattern, enter it and tap **Erase everything**. The card will then be formatted and ready to use.

NOTE: If there is content on your microSD card, the folder structure may be different after formatting since all the files will have been deleted.

Locking and unlocking the screen

If you do not use the tablet for a while, the screen will be automatically turned off and locked. This helps to prevent accidental touches and saves battery power. When you are not using the your tablet, press the **Power/Lock Key**  to lock your tablet.

If there are any programs running when you lock your screen, they may be still running in Lock mode. It is recommended that you exit all programs before entering Lock mode to avoid unnecessary charges (e.g. web access, data communications).

To wake up your tablet, press the **Power/Lock Key** . The Lock screen will appear. Touch and slide the Lock screen in any direction to unlock your Home screen. The last screen you viewed will open.

Turning the screen on using the KnockON feature

The KnockON feature allows you to double-tap the screen to easily turn the screen on or off.

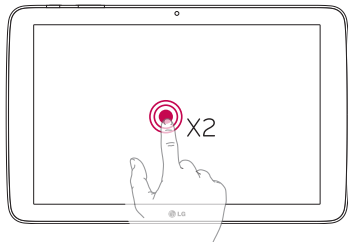



- Quickly double-tap the center of the screen to turn the screen on.
- Quickly double-tap the Status Bar, an empty area on the Home screen, or the Lock screen to turn the screen off.

Unlocking your screen using the Knock Code feature

The Knock Code feature allows you to create your own unlock code using a combination of knocks (or taps) on the screen.

- While the screen is off, tap the same sequence you established anywhere on the screen. The Home screen will be accessed directly.

To activate Knock Code feature

- 1 From the Home screen, tap **Apps**  > **Settings**  > **Display** > **Lock screen** > **Select screen lock** > **Knock Code**.
- 2 This opens a screen that will guide you through how to set your Knock Code. You have to create a backup PIN as a safety measure in case you forget your Knock Code.

Your Home screen

Touch screen tips

Here are some tips on how to navigate on your tablet.

NOTE:

- To select an item, touch the center of the icon.
- Do not press too hard; the touch screen is sensitive enough to pick up a light, yet firm touch.
- Use the tip of your finger to touch the option you want. Be careful not to touch any other keys.

Tap or touch

A single finger tap selects items, links, shortcuts and letters on the on-screen keyboard.

Touch and hold

Touch and hold an item on the screen by touching it and not lifting your finger until an action occurs. For example, to open a contact's available options, touch and hold the contact in the Contacts list until the context menu opens.

Drag

Touch and hold an item for a moment and then, without lifting your finger, move your finger on the screen until you reach the target position. You can drag items on the Home screen to reposition them.

Swipe or slide

To swipe or slide, quickly move your finger across the surface of the screen, without pausing when you first touch it (so you don't drag an item instead). For example, you can slide the screen up or down to scroll through a list, or browse through the different Home screen canvases by swiping from left to right (and vice versa).

Double-tap

Double-tap to zoom on a webpage or a map. For example, quickly double-tap a section of a webpage to adjust that section to fit the width of the screen. You can also double-tap to zoom in and out when viewing a picture and when using Maps. Double-tap a word to highlight it. Double-tap can also activate the KnockON feature to turn the touchscreen on or off.

Pinch-to-Zoom

Use your index finger and thumb in a pinching or spreading motion to zoom in or out when using the browser, Maps, or when browsing pictures.

Rotate the screen

From many applications and menus, the orientation of the screen adjusts to the device's physical orientation.

Home screen

Simply swipe your finger to the left or right to view the panels. You can customize each panel with apps, downloads, widgets and wallpapers.

The Quick Keys are available at the bottom part of the Home screen and provide easy, one-touch access to the functions you use the most.

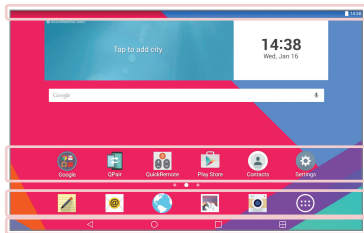

Status Bar – Shows device status information, including the time, Wi-Fi signal strength, battery status, and notification icons.

Application icons – Tap an icon (application, widget, folder, etc.) to open and use it.

Quick Keys – Provide easy, one-touch access to the functions used most often.

Dual window Key – Tap to change to dual window mode. It allows you to manage two different apps at the same time by splitting the screen in two.

Recent Apps Key – Tap to display recently used applications. You can also touch and hold it to display the Menu options in applications.

Home Key – Returns to the Home screen (or returns to your default Home screen canvas from any of the Home screen extension canvases). Touch and hold it to access Google Now.

Back Key – Returns to the previous screen. Also closes pop-up items such as menus, dialog boxes, and the on-screen keyboard. Touch and hold it to access Dual window.

Customizing the Home screen

You can customize your Home screen by adding apps, downloads, widgets or wallpapers. For more convenience using your tablet, add your favorite apps and widgets to the Home screen.

To add items on your Home screen:

- 1 Touch and hold the empty part of the Home screen.
- 2 Tap the **Apps** or **Widgets** tab.
- 3 Drag the desired item to the desired location and lift your finger.

To remove an item from the Home screen:

Touch and hold the icon you want to remove, drag it to , and lift your finger.

TIP! To add an application icon to the Home screen from the Apps screen, touch and hold the application you want to add and drag it to the desired location.



TIP! You can add several app icons in a folder. Drop one app icon over another one on a Home screen, and a folder will be created.

Opening, switching, and stopping apps

Tap  to display recently used applications. You can keep multiple apps running at the same time, and switch between several open apps. You can also manually stop apps from running.





Using Dual window

The Dual window feature splits the screen to enable multi-tasking, drag and drop interaction, auto-linking and recently used apps.



- 1 Touch  to split the screen or touch and hold the  until the app list is displayed.



- 2 Touch or drag an app icon to the desired space.
- 3 Tap  to display the following options. You can also drag the tabs to change the size of the windows.

	Switch the two screens.
	Display the apps list.
	Full screen view.
	Close the apps.

To disable the Dual window feature

- 1 Tap  > **Apps**  > **Settings**  > **Dual window**.
- 2 Tap the Dual window switch to toggle it **OFF**.

TIP! You can launch two Internet apps at the same time.

Customizing app icons on the Home screen

You can customize each application icon with images from your Gallery.

- 1 Touch and hold an application icon until it's unlocked from its current position. Then drop it on the screen. The editing  icon will appear in the upper right corner of the application.
- 2 Tap the application icon again and select the desired icon design and tap **OK**. Or tap **Add new** and adjust the icon size, then select an image from your Gallery.

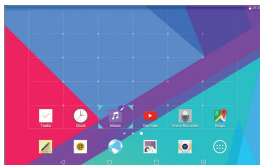

To view other Home screen panels

- Swipe (or flick) your finger left or right across the Home screen.
- Pinch in on the Home screen to display the mini panel view, then tap the Home screen panel you want to view.



Hiding items on the Home screen

You can see the wallpaper without items on the Home screen by pinching out. Pinch in or tap the **Back Key**  to see applications and widgets again.

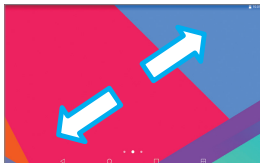

Quick access

To view the quick access items, touch anywhere in the front key area and drag up. The following options are available: Google Now.



Notifications

Notifications alert you to the arrival of new messages, calendar events, and alarms, as well as to ongoing events, such as downloads.

From the Notifications Panel, you can view your tablet's current status and pending notifications. When a notification arrives, its icon appears at the top of the screen. Icons for pending notifications appear on the left, and system icons showing things like Wi-Fi or battery strength on the right.

Pending notifications

System notifications

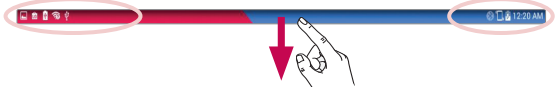

Accessing notifications

Swipe the Status Bar down to open the Notifications Panel and access notifications. To close the Notifications Panel, swipe the bar that is at the bottom of the screen upwards.

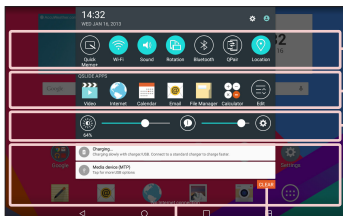

Quick Settings Bar – Swipe to the right or left to scroll through the list. Tap an icon to activate/deactivate the feature.

QSLIDE APPS – Tap a QSlide app to open it as a small window on your screen. Tap  to remove, add, or rearrange QSlide apps.

Slide to the left and right to adjust the screen brightness and volume.

Clear Button – Tap here to clear your list of event-based notifications.



Tap a notification to open it.

Quick Settings on the Notifications Panel

Use the Quick Settings to easily toggle function settings like Wi-Fi. The Quick Settings are located at the top of the Notifications Panel.

NOTE: Touch and hold an icon in the Quick Settings Bar to view the function's settings menu.

To rearrange Quick Setting options on the Notification Panel

Open the Notifications Panel, swipe the Quick Settings to the left, and tap . To rearrange items, drag  to the desired location. To add more icons, checkmark the desired functions.

QSlide apps on the Notifications Panel

QSlide apps are displayed in a bar on the Notifications Panel below the Quick Settings Bar. These icons provide a quick, convenient way to multi-task on the same screen (similar to picture-in-picture on a TV). QSlide displays a small application window on the screen that can be moved, resized, or made transparent.

















NOTE: You can remove the QSlide apps bar by tapping the QSlide icon in the Quick Settings bar.



Using the QSlide apps

Tap any of the QSlide apps in the bar to activate it. When activated, the QSlide feature opens the application in a window in the foreground, allowing you to access other applications in the background. You can open up to two QSlide windows at a time.

Notification icons on the Status Bar

The icons listed in the table below are some of the most common ones.

Icon	Description
	Airplane mode
	Connected to a Wi-Fi network
	Wired headset connected
	Bluetooth is on
	System warning
	Vibrate mode is on
	Silent mode is on
	Battery fully charged
	Battery is charging
	Content sharing is on
	Downloading data
	Uploading data
	An alarm is set
	GPS is on
	Data is syncing
	New Gmail message
	New Hangouts message

	A song is currently playing
	Tablet is connected to PC via USB cable
	Battery saver mode is on

Multiple Users

Only one tablet owner ID can be created, but multiple user IDs can be added so that others can log in and use the tablet independently. Each user can configure their own tablet settings, use their own storage space, and have their own app update privileges.

Tablet owner privileges



- Only the tablet owner ID can add a new user log in ID and remove user IDs.
- The tablet owner can't uninstall any of the user's apps, but can uninstall the user's ID.

Multiple tablet user limitations

- All users share the same battery, internal memory, and data usage with all of the other users.
- The language settings set by one user apply to all of the other users.
- Each user can configure and use only their own content and data (e.g., Home screen settings, Sound settings, etc.).
- Any user can accept updated app permissions on the behalf of all of the other users.
- Alarms will sound at the set time each user activated the alarm(s).

- Messages and scheduled calendar events will be sent to notify the specified user ID only.
- Once a user starts printing a document using Mobile Print, the print job will continue even if the user ID is changed.
- Data transfer (except Play Store), download, multimedia play, and communication services will stop if the user ID is changed.

To add a new user on your tablet

- 1 From the Home screen, tap **Apps**  > **Settings**  > **Users** > **Add user**.
- 2 Select the type of user you want to add.
 - **User:** Users have their own apps and content.
 - **Restricted User:** You can restrict access to apps and content from your account.
- 3 The setup wizard opens to help you add a new user. Touch **Set up now**.
 - After creating a new user, that person needs to go through the setup process upon their first login.

To switch users

- 1 Pull down the Status bar at the top of the screen.
- 2 Touch the user icon  to show user switching panel.
- 3 Touch one of the user icons on the screen. Choose from the owner name or any other user names you created.

QSlide

The QSlide function enables an overlay window on your tablet's display for easy multi-tasking. QSlide windows can be opened from the **QSLIDE APPS** bar on the Notifications Panel, or directly from the applications that support the QSlide function.

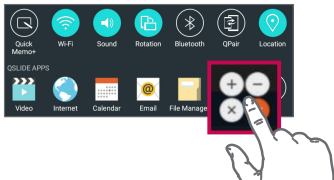

Open the Notifications Panel and tap the desired app from the **QSLIDE APPS** section.

OR

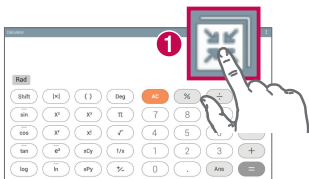





While using an application that supports QSlide, tap . The function will be displayed continuously as a small window on your screen.

Using QSlide

The QSlide function opens the associated app in a window in the foreground, allowing you to access other apps in the background. It's displayed continuously on the screen until you close it.





1		Tap to run QSlide.
2		Tap to exit QSlide and return to full window.
3		Tap to adjust the transparency.
4		Tap to close QSlide.
5		Tap to adjust the size.

NOTE: The QSlide function can support up to two windows at the same time. QSlide only supports the following applications: Video, Internet, Calendar, Email, File Manager, and Calculator.

Capturing a Screenshot

Press and hold the **Volume Down Key**  and **Power/Lock Key**  at the same time for 2 seconds to capture a screenshot of the current screen.

To view the captured image, go to **Apps**  > **Gallery**  > **Screenshots** folder.

Using QuickMemo+ to capture a screenshot

On the screen you want to capture, drag the Status Bar downward and select **QuickMemo+** .

OR

Press and hold both **Volume Keys**   at the same time.

Using Capture plus to capture a screenshot

This feature allows you to capture a portion of the screen in the default Internet browser.

- 1 Open the **Internet** app and navigate to the page you want to capture a screen shot of.
- 2 Tap the **Menu icon**  > **Capture plus**.
- 3 Adjust the blue box to the desired size, and then tap **Save**. The selected area is saved to the **Capture plus** folder in the Gallery.

Text Input Methods

The on-screen keyboard displays automatically on the screen when you need to enter text. To manually display the on-screen keyboard, simply tap a text field where you want to enter text.

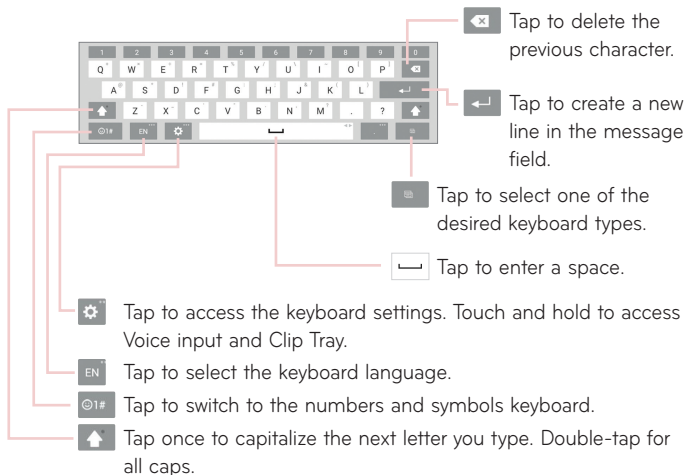

Enter suggested words

Enter text on the keyboard and the related word suggestions field appear. Tap on the suggested word at the top right or left above the keyboard to select the word.

Split keyboard using gesture

The split keyboard feature allows you to use both hands to type. Each half of the keyboard withdraws to the left and right of the screen. Place both thumbs on the keyboard and slide them outwards in opposite directions.

To change the keyboard height

Adjust height of keyboard to show more of the screen and to control keyboard more easily.

- Tap  > **Keyboard height and layout** > **Keyboard height in portrait** > Tap and drag the icon to adjust the keyboard height.

To change the bottom row keys

- Tap  > **Keyboard height and layout** > **QWERTY keyboard layout** > Tap and drag to add or delete keys or change the order.

NOTE: Only QWERTY, QWERTZ, AZERTY keyboards can be customized. This function dose not support some languages.

Entering special characters

The on-screen keyboard allows you to enter special characters (e.g. "á"). For example, touch and hold the desired key (for example, the "a" key). After the desired character appears, slide your finger over it and lift it off to enter it.

NOTE: A symbol at the top right corner of a key indicates that additional characters are available.

Google account setup

When you first turn on your tablet, you have the opportunity to activate the network, to sign into your Google Account and select how you want to use certain Google services.

To set up your Google account

- Sign into a Google Account from the prompted setup screen.

OR

- From the Home screen, tap **Apps**  > **Apps** tab > **Settings**  > **Accounts & sync** > **Add account** > **Google**.

If you already have a Google account, enter your email address and tap **NEXT**. Otherwise, touch **OR CREATE A NEW ACCOUNT** and enter the necessary information to create a new Google Account.

Once you have set up your Google account on your tablet, your tablet automatically synchronizes with your Google account on the Web.

Your contacts, Gmail messages, Calendar events and other information from these applications and services on the Web are synchronized with your tablet. (This will depend on your synchronization settings.)

After signing in, you can use Gmail™ and take advantage of Google services on your tablet.

Connecting to Networks and Devices



Wi-Fi

With Wi-Fi, you can use high-speed Internet access within the coverage of the wireless access point (AP). Enjoy wireless Internet using Wi-Fi, without extra charges.

Connecting to Wi-Fi networks

To use Wi-Fi on your tablet, you need to access a wireless access point or 'hotspot'. Some access points are open and you can simply connect to them. Others are hidden or use security features; you must configure your tablet to be able to connect to them. Turn off Wi-Fi when you're not using it to extend the life of your battery.

Turning Wi-Fi on and connecting to a Wi-Fi network

- 1 From the Home screen, tap **Apps**  > **Apps** tab > **Settings**  > **Wi-Fi**.
- 2 Tap  to turn Wi-Fi on and start scanning for available Wi-Fi networks.
- 3 Tap **Search** to see a list of active and in-range Wi-Fi networks.
 - Secured networks are indicated by a lock icon.
- 4 Touch a network to connect to it.
 - If the network is secured, you are prompted to enter a password or other credentials. (Ask your network administrator for details)
- 5 The Status Bar displays icons that indicate your Wi-Fi status.

Bluetooth



You can use Bluetooth to send data by running a corresponding application, but not from the Bluetooth menu as on most other mobile phones and tablets.

NOTE:

- LG is not responsible for the loss, interception or misuse of data sent or received via the Bluetooth wireless feature.
- Always ensure that you share and receive data with devices that are trusted and properly secured. If there are obstacles between the devices, the operating distance may be reduced.
- Some devices, especially those that are not tested or approved by Bluetooth SIG, may be incompatible with your device.

Turning on Bluetooth and pairing up your tablet with a Bluetooth device

You must pair your device with another device before you connect to it.

- 1 From the Home screen, tap **Apps**  > **Apps** tab > **Settings**  > **Bluetooth**.
- 2 Tap the Bluetooth switch  to turn it on.
- 3 Tap the check box next to your tablet's name to make your tablet visible to other Bluetooth devices.

NOTE: To select the length of time that your device will be visible, tap the **Menu icon**  > **Visibility timeout**.

- 4 A list of available devices will be displayed. Tap the device you want to pair with from the list.

NOTE: Depending on the type of device, you may have to enter matching codes, confirm matching codes, or the devices may automatically pair.

- 5 Once pairing is successful, your tablet will connect to the other device.

NOTE: Your tablet doesn't support Handsfree Profile. Therefore, the use of call features with some of accessories, such as Bluetooth headsets or Bluetooth-enabled devices, may not be available for this device.

Send data using the Bluetooth feature

- 1 Open the item and tap .

OR

Touch and hold the item and select **Share**.

OR

Open the item and tap the **Menu icon**  > **Share**.

- 2 Tap **Bluetooth** to share via Bluetooth.

NOTE: The method for selecting an option may vary by data type.

- 3 Search for and pair with a Bluetooth-enabled device.



Receive data using the Bluetooth feature

- 1 Refer to the Bluetooth device's user guide to send a file to your tablet. Both devices must be paired and Bluetooth must be on.
- 2 Pair the devices and tap **Accept** when you receive a Bluetooth Authorization Request to accept the file(s).

SmartShare

You can use the SmartShare feature easily in the Gallery, Music apps, and others.

Enjoying the content via a variety of devices

You can share your tablet's content with a variety of devices. Tap  or tap  > **SmartShare** to share the content in the **Gallery**, **Music**, **POLARIS Office 5** apps.

Playing/Sending

Play – You can play the content via a TV, a Bluetooth speaker or etc.

Beam – You can send the content to the device of Bluetooth and SmartShare Beam supported.

- **SmartShare Beam** – This allows to transfer the content feature fast via Wi-Fi Direct.

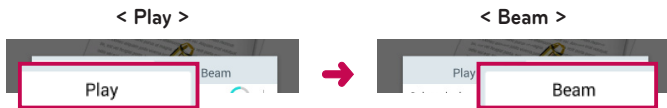

Enjoying the content from Nearby devices

You can enjoy the content from nearby devices (i.e. PC, NAS, Mobile) in the Gallery and Music apps.

Connecting devices

Connect your device and other devices supported by DLNA in the same Wi-Fi network.

Searching other devices

Tap **Nearby devices**, then you can see the DLNA-supported devices. Connect to the device to view the content.

Using the content from the Cloud

You can use the content from the cloud (i.e., Dropbox) in the Gallery and Music apps.

Using the Cloud

NOTE: The supported features may vary depending on the cloud. Retrieving data may take some time depending on the cloud.

- 1 Select **Cloud** in the Gallery and Music apps.
- 2 Select the cloud what you want to use and log in.
- 3 You can use the content of the cloud after logging in.
- 4 Set the cloud settings to select the app to use the cloud.

QPair

By connecting your tablet and mobile phone via QPair, you can sync incoming calls, messages, and social networking notifications between your tablet and mobile phone.

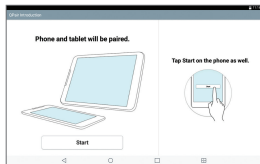

- 1 Run **QPair**  and tap **Get started > Start** on your tablet first and then run the same steps on your phone.

TIP! QPair may not be pre-installed on the phone. Go to the Google Play Store and search for QPair and install it.

NOTE:

- QPair works with phones running Android 4.1 or later. Some features may be limited depending on your phone model.
- Since QPair uses the Bluetooth function, it may not work normally if you change the Bluetooth settings while QPair is in use.

- 2 Bluetooth connection will be turned on automatically.

QPair features

Call notifications – Sends the tablet a notification when the phone receives a call. The notification displays the caller's number and allows you to answer and decline the call. You can also change call settings, such as a ringtone, ringtone volume, ringtone with vibration, or send a decline message when you get a call.

Message notifications – Sends the tablet a notification when the phone receives a message. You can also change message settings, such as message pop-up, message preview, notification sound, and notification vibration.

Social network notifications – Displays a social networking notification on your tablet's Status Bar when it arrives on your phone.

NOTE: To enable this feature, turn the **QPair social network notifications** option on your phone (**Settings > Accessibility > QPair social network notifications**). This option allows you to be notified of social networking notifications on your tablet.



QuickMemo+ transfer – Saves your current QuickMemo+ in the tablet's Gallery, and then syncs the tablet's Gallery with the Gallery on your phone.

Internet via phone – Automatically connects your tablet to the Internet through your mobile phone (as a Wi-Fi hotspot). Using this feature may incur data charges. To save data usage on the phone, the phone automatically connects to any trusted Wi-Fi hotspots within range.

PC connections with a USB cable

You can connect your tablet to your PC to charge it, transfer items to the PC from the tablet and vice versa.

Transferring music, photos and videos using the Media device (MTP) mode

- 1 Connect your tablet to a PC using a USB cable.
- 2 If you haven't installed the LG Android Platform Driver on your PC, you will need to manually change the settings. From the Home screen, touch and hold the **Recent Apps Key**  > **System settings** > **Storage** > **Menu icon**  > **USB PC connection** > **Media device (MTP)**.
- 3 You can now view the mass storage content on your PC and transfer the files.

Synchronize with Windows Media Player

Ensure that Windows Media Player is installed on your PC.

- 1 Use the USB cable to connect the tablet to a PC on which Windows Media Player has been installed.

- 2 Select the **Media device (MTP)** option.
 - 3 When connected, a pop-up window will appear on the PC. Select the Windows Media Player option to synchronize music files.
 - 4 Edit or enter your device's name in the pop-up window (if necessary).
 - 5 Select and drag music files to the sync list.
 - 6 Start synchronization.
- The following requirements must be satisfied to synchronize with Windows Media Player.

Items	Requirement
OS	Microsoft Windows XP SP2, Vista or higher
Window Media Player version	Windows Media Player 10 or higher

- If the Windows Media Player version is older than 10, install version 10 or newer.

PC connections with a USB cable for Mac OS X users

You can transfer media contents to your Mac OS X PC from the tablet and vice versa by setting up the Android File Transfer program.

Transfer music, photos and videos using the Android File Transfer program in your Mac OS PC.

- 1 Download and install the Android File Transfer program from android.com website for your Mac (<http://www.android.com/filetransfer/>).
- 2 Connect your tablet to your computer, and double click the AFT (Android File Transfer program) application to start it up.
- 3 You can view the media contents, drag and drop the media file to and from your Mac.





Contacts

You can add contacts on your tablet and synchronize them with the contacts in your Google Account or other accounts that support syncing contacts.

Searching for a contact

- 1 From the Home screen, tap **Contacts**  to open your contact list.
- 2 Tap the **Search contacts** box and enter the contact's name. You can also tap a letter along the left side of the screen to access names starting with the chosen letter.

Adding a new contact

- 1 From the Home screen, tap **Contacts** .
- 2 Tap **New contact** . Select the desired account (if applicable).
- 3 If you want to add a picture to the new contact, tap . Choose from **Take photo** to take a picture using the camera or **Select from Gallery**. Then browse for an image and select it.
- 4 Tap  to enter more specific name information.
- 5 Enter the details about your contact.
- 6 Tap **Save**.

Favorite Contacts

You can classify frequently called contacts as favorites.

To add a contact to your favorites

- 1 From the Home screen, tap **Contacts**  to open your contacts.
- 2 Tap a contact to view its details.

3 Tap the star  to the right of the contact's name. The star turns gold and the contact is added to your favorites.

To remove a contact from your favorites list

1 From the Home screen, tap **Contacts**  to open your contacts.

2 Tap the **Favorites** tab to view your favorite contacts.

3 Tap a contact to view its details.

4 Tap the gold star to the right of the contact's name. The star turns grey and the contact is removed from your favorites.

Creating a group

1 From the Home screen, tap **Contacts**  to open your contacts.

2 Touch the **Groups** tab, then touch .

3 Enter a name for the new group.

- Tap **Add members** to add contact entries to your new group.
- Tap the **ACCOUNT** field to change the account(s) you want to save the new group to.

4 Touch **Save** to save the group.

NOTE: If you delete a group, the contacts assigned to that group will not be lost. They will remain in your contacts.

E-mail

You can use the Email application to read emails from services like Yahoo!, MSN, and AOL. The Email application supports the following account types: POP3, IMAP and Exchange.

Your service provider or system administrator can provide you with the account settings you need.

Managing an email account

Tap the **E-mail**  on the Home screen. The first time you open the Email application, a set-up wizard opens to help you to set up an email account. After the initial setup, the contents of your inbox are displayed. If you have added more than one account, you can switch among accounts.

To add another email account:

- Open the **E-mail** application and tap the **Menu icon**  > **Settings** > **Add account**.

To switch between accounts:

If you've added more than one account, you can easily switch between them. From any email folder, tap the current account (at the top of the screen), then tap the account you want to access.

To change an email general settings:

Open the **E-mail** application and tap the **Menu icon**  > **Settings** > **General settings** to configure settings that apply to all of your accounts. Tap an individual account to configure settings only for that particular account.



To delete an email account:

- Open the **E-mail** application and tap the **Menu icon**  > **Settings** > **Menu icon**  > **Remove account** > touch an account you want to delete > **Remove** > **Yes**.

Working with account folders

Open the **E-mail** application and tap the **Menu icon**  and select **Folders**. Each account has an Inbox, Outbox, Sent and Drafts folder. Depending on the features supported by your account's service provider, you may have additional folders.

Composing and sending email

- 1 While in the **E-mail** application, tap **Compose** .
- 2 Enter an address for the message's intended recipient. As you enter text, matching addresses will be proposed from your Contacts. Separate multiple addresses using semicolons.
- 3 Tap **Attach**  to attach files, if required.
- 4 Enter the subject and your message.
- 5 Tap **Send**  to send the message.

If you aren't connected to a network, for example, if you're working in airplane mode, the messages that you send will be stored in your Outbox folder until you connect to a network again. If it contains any pending messages, the Outbox will be displayed on the Accounts screen.

Receiving emails

When a new email arrives in your Inbox, you'll be notified by a sound or vibration (depending on your sound and vibration settings) and its notification icon appears on the Status Bar.

Entertainment

Camera

To open the Camera application, tap **Camera**  on the Home screen.

Getting to know the viewfinder

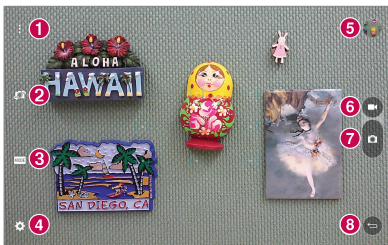





- 1 Clean view** – Touch to show menus on the view finder.
- 2 Swap camera** – Switch between the back-facing camera lens and the front-facing camera lens.
- 3 Mode** – Allows to set the shot mode to **Auto** or **Panorama** mode.
- 4 Setting** – Touch this icon to open the settings menu.
- 5 Gallery** – Touch to view the last photo you captured. This enables you to access your Gallery and view saved photos while in camera mode.
- 6 Video mode** – Tap to start recording a video.
- 7 Capture** – Takes a picture.
- 8 Exit** – Touch to exit the camera.

NOTE: Please ensure the camera lens is clean before taking pictures.

Using the advanced settings

In the viewfinder, tap  to open the advanced options.

	Selects photo resolution. If you choose a high resolution, the file size will increase, which means you will be able to store fewer photos in the memory.
	Take photos by voice command.
	Sets a delay after the capture button is pressed. This is ideal if you want to be in the photo.
	Displays grid lines on the screen to help you align your photos.
	Opens the help guide to know how a function operates.

TIP! When you exit the camera, some settings return to their defaults, such as timer. Check these before you take your next photo.

Taking a photo

- 1 Open the **Camera** application.
- 2 Point the lens towards the subject you want to photograph.
- 3 Touch  or anywhere on the screen to capture the photo.

To zoom in or out

When taking a picture or recording a video, place two fingers anywhere on the screen and spread them apart to zoom in. To zoom back out, pinch them together.

Gesture shot

The Gesture shot feature allows you to take a picture with a hand gesture using the front camera. To take photo, raise your hand, with an open palm, until the front camera detects it and a box appears on the screen. Then close your hand into a fist and a timer will start, allowing you time to get ready.

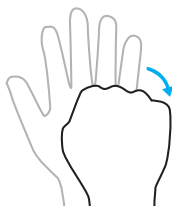
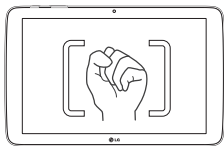

Once you've taken a photo

- 1 Tap the image preview by the capture button to view the last photo you captured.
- 2 Tap **Gallery** or **Photos**, then tap **OK**.



Touch to edit the photo.



Touch to take another photo immediately.



Touch to send your memo to others or share it via social networking services.



Touch to delete the photo.



Touch to access more options.



Touch to add the picture to your favorites.

TIP! If you have a social networking account and set it up on your tablet, you can share your photo with your social networking community.

Touch the **Menu icon**  to open the following options.

SmartShare – Touch to share your photo using the SmartShare function.

Set image as – Touch to use the photo as a **Home screen wallpaper**, **Contact photo**, **Lock screen wallpaper** or **Wallpaper**.

Move – Touch to move the photo to another album.

Copy – Touch to copy the selected photo and save it to another album.

Copy to Clip Tray – Touch to copy the photo and store in the Clip Tray.

Slideshow – Automatically shows you the images in the current folder one after the other.

Rotate left/right – Allows you to rotate the image.

Crop – Crop your photo. Move your finger across the screen to select the area to be cropped.

Add location – To add the location information.



Rename – Touch to edit the name of the selected photo.

Print – Allows you to print the picture.



Details – Displays more information about the picture.

Viewing your saved photos



You can access your saved photos when in camera mode. Just tap the image preview by the capture button and your Gallery will be displayed.

- 1 Choose the app to use to view and/or edit your photos. Tap **Gallery**  or **Photos** .
- 2 Tap **OK**.
 - To view more photos, scroll left or right.
 - To zoom in or out, double-tap the screen or place two fingers and spread them apart (move your fingers closer together to zoom out).

Recording a video

- 1 Open the **Camera** application.
- 2 Point the lens towards the subject you wish to capture in your video.
- 3 Touch the Video mode icon  to start recording.
- 4 A timer showing the length of the video will appear.
- 5 Touch  on the screen to stop recording.

TIP!

- Tap  to pause the recording.
- Tap  to take a screen shot while recording a video.

Watching your saved videos

Access your saved videos from video camera mode by tapping the image preview by the capture button.

- 1 In the viewfinder, tap the image preview by the capture button.
- 2 Your **Gallery** will appear on the screen with your most recent recorded video displayed. Swipe to the left to scroll to your other videos.
- 3 Tap the Play icon  on a video to play it automatically.

NOTE: You can view your videos in the Gallery and Photos apps.

NOTE: Do not press too hard; the touch screen is sensitive enough to pick up a light, but firm touch.

Gallery

You can store multimedia files in internal memory for easy access to all your multimedia files. Use this application to view multimedia files like pictures and videos.

From the Home screen, tap **Apps**  > **Apps** tab > **Gallery** .

You can manage and share all your image and video files with the Gallery.

NOTE:





- Some file formats are not supported, depending on the software installed on the device.
- Some files may not play properly, depending on how they are encoded.
- If the file size exceeds the available memory, an error can occur when you open files.

Viewing pictures

Launching the **Gallery** app  displays your available folders. When another application, such as Email, saves a picture, the Downloads folder is automatically created to contain the picture. Likewise, capturing a screenshot automatically creates the Screenshots folder. Tap a folder to open it.

Pictures are displayed in order by creation date. Select a picture to view it full screen. Scroll left or right to view the next or previous image.

Playing videos



Open the **Gallery** app  and select an album. The Play icon  is displayed on video files. Tap an image to select it. Select the app to play it (tap the **Photos** app  or the **Video** app ) , then tap **OK** and the video begins playback.

NOTE:

- When using the Videos app to play a video, slide the left side of the screen up and down to adjust the screen brightness. Slide the right side of the screen up and down to adjust the volume.
- When using the Videos app to play a video, slide the screen left or right to rewind or fast-forward.

Deleting images and videos

Use one of the following methods:

- In a folder, tap  and select the photos and videos you want to delete, then tap **Delete**, the **Yes** to confirm.
- When viewing a photo or video, tap , then tap **Yes** to confirm.

Setting as wallpaper

When viewing a photo, touch the **Menu icon**  > **Set image as** and select **Home screen wallpaper**, **Lock screen wallpaper** or **Wallpaper**.

Slideshow

You can view your photos in a slideshow by album or by selecting all of your photos. From the Home screen, tap **Gallery** .



- Tap the album with the photos you want to view, then tap the **Menu icon**  > **Slideshow** > choose the images you want to view > **Next** > verify the slideshow settings > **Start**.

Tap the center of the screen to stop playing the slideshow.







Video

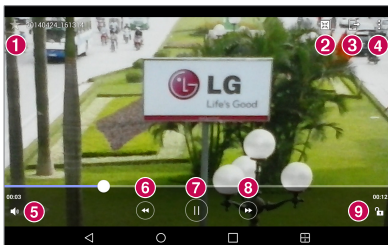

Your Gallery has an integrated video player that lets you play all of your favorite videos.

Playing a video

- 1 From the Home screen, tap **Apps**  > **Apps** tab > **Gallery** .
- 2 Select the video you want to play.



- | | | |
|---|---|---|
| 1 |  | Touch to add the video to your favorites. |
| 2 |  | Touch access QSlide and display the video in small window. |
| 3 |  | Touch to share your video via the SmartShare function. |
| 4 |  | Touch to access more options. |
| 5 |  | Touch to manage the video volume. |
| 6 |  | Touch and hold to rewind in 3 second increments. Tap once to rewind 10 seconds. |

7		Touch to pause video playback.
8		Touch and hold to fast-forward in 3 second increments. Tap once to fast-forward 10 seconds.
9		Touch to lock/unlock a video screen.



To change the volume while watching a video, press the Volume Keys on the right side of the tablet.

Touch and hold a video in the list to access the following options:

Share, Delete, Rename, and Details.

TIP! While watching a video, slide up and down along the left side of the screen to adjust the screen brightness. Slide up and down along the right side of the screen to adjust the volume.



Music

Your tablet has a music player that lets you play all your favorite tracks. To access the music player, from the Home screen, tap **Apps**  > **Apps** tab > **Music** .







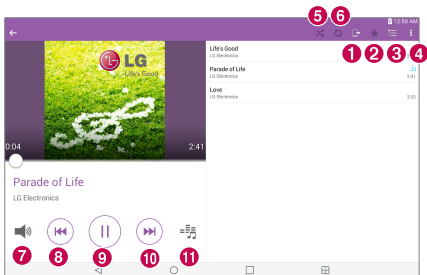

Transfer music using Media device (MTP)



- 1 Connect the tablet to your PC using the USB cable.
- 2 Select the **Media device (MTP)** option. Your tablet will appear as another hard drive on your computer. Click on the drive to view it. Copy the files from your PC to the drive folder.

Playing a song

- 1 From the Home screen, tap **Apps**  > **Apps** tab > **Music** .
- 2 Touch the **Songs** tab.
- 3 Select the song you want to play.



	1 Touch to share your music via the SmartShare function.
	2 Touch to set the current song as a favorite.
	3 Touch to see the Now playing playlist.
	4 Touch to access more options.
	5 Touch to set shuffle mode.
	6 Touch to set repeat mode.
	7 Touch to manage the music volume.
	8 Touch to go back to the beginning of the song. Touch twice to return to the previous song. Touch and hold to rewind 3 seconds.

9		Touch to pause playback.
10		Touch to skip to the next track on the album or in the playlist. Touch and hold to fast-forward 3 seconds.
11		Touch to set the audio effect.

To change the volume while listening to music, press the Volume Keys on the right side of the tablet.

Touch and hold any song in the list to access the following options:

Play, Add to playlist, Delete, Share, Details and Search.

NOTE:



- Some file formats are not supported, depending on the device software.
- If the file size exceeds the available memory, an error can occur when you open files.
- Music file copyrights may be protected by international treaties and national copyright laws. Therefore, it may be necessary to obtain permission or a licence to reproduce or copy music. In some countries, national laws prohibit private copying of copyrighted material. Before downloading or copying the file, check the national laws of the relevant country concerning the use of such material.

Tools

QuickMemo+





The QuickMemo+ feature allows you to create memos and capture screen shots. Capture screens, draw on them, and share them with family and friends with QuickMemo+.





Creating a memo

- 1 From the Home screen, tap **QuickMemo+** , then tap  to create a new memo.
- 2 You can edit texts by typing words directly or select the pen type and color you want to use and enter text by handwriting.
- 3 Add a reminder by touching  to set the reminder notification for the event.
- 4 Add weather and location information to your memo if a data network is available.

Using the QuickMemo+ options

The following options are available in the QuickMemo+ toolbar at the top of the screen.

	Allows you to undo and redo previous actions.
	Allows you to edit the text, its color and its alignment.
	Allows you to enter text by handwriting. You can select the type of pen to use and its thickness, transparency, and color.
	Erases edits you've made to the memo.
	Saves the memo in QuickMemo+.



	Touch to access more options.
	Allows you to set a reminder notification for an event.
	Allows you to insert weather information into the memo.
	Allows you to add location information using GPS.

Capturing a screen shot for your QuickMemo

- 1 To access the QuickMemo+ feature, slide the Status Bar downwards and touch .

OR

Press both of the **Volume Keys** at the same time for one second.

- 2 Select the desired menu option from the toolbar and create a memo.
- 3 Tap  to save the memo. To exit QuickMemo+ at any time, tap the **Back Key** .







NOTE: Please use a fingertip while using the QuickMemo+. Do not use your fingernail.

QuickRemote

QuickRemote turns your tablet into a Universal Remote for your home TV, Blu-ray or DVD.

NOTE: QuickRemote may not be available for some devices and areas.

To open and configure QuickRemote

- 1 From the Home screen, tap the **Apps**  > **Apps** tab > **QuickRemote** . You can also perform the initial set up of your QuickRemote from the Notifications Panel. Swipe the Status Bar downward, tap the **QuickRemote** icon , then tap **ADD REMOTE**.
- 2 Touch  **Living room** to select a room type and touch  to add the device.

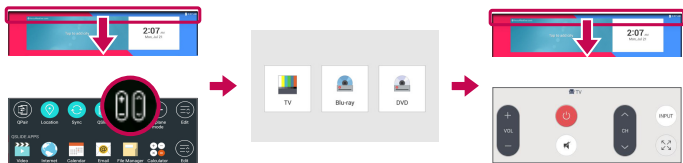

- 3 Select the type and brand of device, then follow the on-screen instructions to configure the device(s).

NOTE: The QuickRemote operates the same way as an ordinary infrared (IR) remote control in your region or country. Be careful not to cover the infrared sensor at the top of the tablet when you use the QuickRemote function. This function may not be supported depending on the model, the manufacturer or service company.

Using QuickRemote

- 1 Open **QuickRemote**  and choose the room where you configured the remote.
- 2 Select the remote you want by tapping its type/name on the QuickRemote bar along the left side of the screen.
- 3 Tap the buttons on the displayed remote.

NOTE: When adding the TV remote control, QuickRemote can use the INPUT button to configure appropriate remote control. When configuring the INPUT button, the TV input source can be changed. To reset the TV input source, tap the INPUT button on QuickRemote several times (depending on the number of devices connected to the TV).



QuickRemote options

To access the QuickRemote options menu, tap the **Menu icon**  to select the desired option.

NOTE: While playing music in the background, pressing any QuickRemote button will mute the sound for a second.

Alarm



Setting your alarm

- 1 From the Home screen, tap **Apps**  > **Apps** tab > **Clock**  > .
- 2 Set the desired alarm time.
- 3 Set **Repeat**, **Snooze duration**, **Alarm with vibration**, **Alarm sound**, **Alarm volume**, **Auto app starter**, **Puzzle lock** and **Memo**.
- 4 Touch **Save**.



NOTE: To change alarm settings in the alarm list screen, touch the **Menu icon**  and select **Settings**.

Calculator

Using your calculator

- 1 From the Home screen, tap **Apps**  > **Apps** tab > **Calculator** .
- 2 Tap the number keys to enter numbers.
- 3 For simple calculations, tap the function you want to perform ($+$, $-$, \times or \div) followed by $=$.



NOTE:

- For more complex calculations, touch the **Menu icon** , select **Scientific calculator**, then choose the desired function (if you are viewing the calculator in vertical mode).
- To view the calculation history, tap **Menu icon**  > **Calculation history**.

Calendar

Events from each account you've added to your tablet and configured to synchronize calendars is displayed in your Calendar.

Adding an event to your calendar

- 1 From the Home screen, tap **Apps**  > **Apps** tab > **Calendar** .
- 2 Tap the menu at the top left corner to change the calendar view (Day, Week, Month, Year, Agenda).
- 3 Tap the date you wish to add an event to and tap .
- 4 Touch the **Event name** field and enter the event name.

- 5 Touch the **Location** field and enter the location. Check the date and enter the time you wish your event to start and finish.
- 6 If you wish to add a note to your event, touch the **Description** field and enter the details.
- 7 If you wish to repeat the alarm, set **REPEAT** and set **REMINDERS**, if necessary.
- 8 Touch **Save** to save the event in the calendar.



NOTE: Touch and hold a spot on the calendar to quickly save a calendar event on that date. Simply enter the event name and time, then tap **Save**. You can tap **Details** and enter more information, or update the event with additional details later.

To change your calendar view

No matter where you're in the Calendar app, you can easily switch calendar views. Simply tap  in the upper left corner of the title bar, or on the left side of the screen swipe your finger from left to right to display a menu of calendar views. Tap **Day**, **Week**, **Month**, **Year**, or **Agenda**.

Tasks

The Tasks app can be synchronized with your MS Exchange account. You can create and manage your tasks using your tablet or from MS Outlook or MS Office Outlook Web Access.

- 1 From the Home screen, tap **Apps**  > **Tasks** .
- 2 Tap the **Add** task icon  (in the upper-right corner of the screen).
- 3 Enter the **Subject**, **START DATE**, **DUE DATE**, **DESCRIPTION**, **REPEAT**, and **REMINDER**, as necessary.
- 4 Tap **Save**.

File Manager

The File Manager application allows you to manage files in your internal/ external storage.





File Manager makes it easy to view and manage your files. Simply tap a file type (All files, Music files, Image files, Video files, Document files, or Cloud files), then tap on the necessary folders to find your files.

To open the File Manager application

- From the Home screen, tap **Apps**  > **Apps** tab > **File Manager** .

File Manager Options

Open the **File Manager** app > **All files** > **Internal storage** to access to the following options (at the top of the screen):

	Allows you to open File Manager in a QSlide window.
	Allows you to search for your files or information.
	Allows you to create a new folder.
	Allows you to move files and folders to another location.
	Allows you to copy files and folders to another location.
	Allows you to delete files and folders.
	Allows you to access more options.

Voice Recorder

Use the voice recorder to record voice memos or other audio files.

Recording a sound or voice

- From the Home screen, tap **Apps**  > **Apps** tab > **Voice Recorder** .

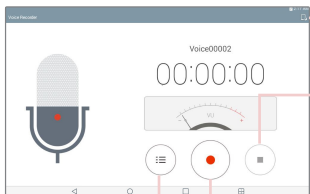

Touch to select where to save your recording.

Touch to end the recording.



Touch to begin recording.

Touch to view a list of your recordings.

NOTE: Touch  to access your list of recordings. You can listen to the saved recordings. The available recording time may differ from actual recording time.

Managing your Voice memos



From the Voice Recorder list screen:

- Tap the **Share** icon  to share the voice memo using the available choices.
- Tap the **Delete** icon  to select the voice memo(s) you want to delete.
- Touch and hold a voice memo to open a context menu to select **Share**, **Delete**, **Rename**, **Trim**, or **Details**.



POLARIS Office 5

POLARIS Office 5 is a professional mobile office solution that lets users conveniently view various types of office documents, including Word, Excel and PowerPoint files, anywhere or anytime, using their mobile devices.

To create a new document

- 1 From the Home screen, tap **Apps**  > **Apps** tab > **POLARIS Office 5** .
- 2 Register your email address on the Registration page.

NOTE: You can tap **Skip** to ignore the registration information.

- 3 Tap  to start a new document.
- 4 Tap a document type from the drop-down list, then choose a template.
- 5 Enter contents in the document using the tools at the top of the screen and the on-screen keyboard.
- 6 When you're done working on the document, tap  (in the top left corner of the screen), then tap **Save** (or **Save as** to enter a new document name) to save.
- 7 Enter the document name and touch **Save**.

To view and edit a document on your device

You can now easily view and edit a wide variety of file types, including Microsoft Office documents and Adobe PDF, right on their mobile devices.

- 1 Open **POLARIS Office 5** and search for a document.
- 2 Touch the document that you want to view or edit.
When viewing documents using POLARIS Office 5, the objects and layout remain the same as in the original documents.
- 3 To edit the document, tap .

Google+

Use the Google+ app to stay connected with people via Google's social network service.



From the Home screen, tap **Apps**  > **Apps** tab > **Google**  > **Google+** .

NOTE: This application may not be available depending on the region or service provider.

LG SmartWorld

LG SmartWorld offers an assortment of exciting content – fonts, themes, games, applications.

How to Get to LG SmartWorld from Your tablet

- 1 Tap  >  > **Apps**, then tap the  icon to access LG SmartWorld.
- 2 Select your country and sign in.
- 3 Download the content you want.

* When you use your mobile network, data fees can be charged depending on your data plan that you are enrolled in.

* LG SmartWorld may not be available for all carriers or in all countries.

NOTE: What if there is no  icon?

- 1 Using a mobile Web browser, access LG SmartWorld (www.lgworld.com) and select your country.
- 2 Download the LG SmartWorld App.
- 3 Run and install the downloaded file.
- 4 Access LG SmartWorld by tapping the  icon.

Special benefit only in LG SmartWorld









- 1 Decorate your phone with your own style by personalizing it with Home themes, keyboard themes, and fonts provided on LG SmartWorld. (However this service is available only to specific devices. Please check the LG SmartWorld website for availability.)
- 2 Enjoy LG SmartWorld's special service by joining promotions that are consistently provided.

The Web

Internet

Use this application to browse the Internet. Browser gives you a fast, full-color world of games, music, news, sports, entertainment and much more, right on your tablet wherever you are and whatever you enjoy.

From the Home screen, tap **Apps**  > **Apps** tab > **Internet** .

	Tap to run QSlide.
	Tap to go back one page.
	Tap to go forward one page, to the page you connected to after the current one. This is the opposite of what happens when you touch the Back Key  , which takes you to the previous page.
	Tap to refresh or stop the current page.
	Tap to go to the Home page.
	Tap to access your bookmarks.
	Touch to access more options.



Opening a page

- To open a new page, tap  at the top of the browser.
- To go to another web page, tap a tab at the top of the screen to view the page.

Bookmarks

To open a bookmarked web page, tap  on the browser toolbar and select one.

History

Tap  on the browser toolbar and select the **History** tab to open a web page from the list of recently-visited web pages. To clear the history, tap  to clear all history.

Using Reader mode



Your tablet can display simplified web pages for easier reading.

View news or blog posts and other article pages easily with no distractions – with Reader mode, you can read a clutter-free page.

Tap  on the URL web address bar to activate Reader mode.

Using QSlide

Use this feature to access the Internet without closing the current application.

While viewing content on the browser, tap . You can then browse other information on your tablet. To view the browser in full screen, tap .

Download files

Use the Downloads app to see what files have been downloaded.

From the Home screen, tap **Apps**  > **Apps** tab > **Downloads** .

Chrome

Use Chrome to search for information and browse web pages.

From the Home screen, tap **Apps**  > **Apps** tab > **Chrome** .

NOTE: This application may not be available, depending on your region and service provider.

Viewing web pages

Tap the address field (at the top of the screen), enter a web address or search criteria, and tap **Go** on the keyboard.

Opening a page

- To go to a new page, tap  at the top of the browser.
- To go to another web page, tap a tab at the top of the screen to select the page.

Searching the web by voice

Tap the address field, tap , speak a keyword and select one of the suggested keywords that appear.

NOTE: This feature may not be available depending on the region or service provider.

Syncing with other devices

Sync open tabs and bookmarks to use with Chrome on another device when you are logged in with the same Google account.

To view open tabs on other devices, tap the **Menu icon**  > **Recent tabs**. You must be signed in to the same Google account on all devices. Select a web page to open.

Adding and viewing bookmarks

To add bookmarks, tap  in the URL bar.

To open a bookmarked web page, tap the **Menu icon**  > **Bookmarks** and select the desired page.

Chrome Options menu

Tap the **Menu icon**  to access the following options.

- **New tab** – Tap to open a new web page tab.
- **New incognito tab** – Tap to open a new incognito tab.
- **Bookmarks** – Displays your bookmarked web pages.
- **Recent tabs** – Displays your open web pages on other devices.
- **History** – Displays your browsing data (web pages you've visited).
- **Share...** – Allows you to share the web page.
- **Print...** – Tap to print the web page. Choose to automatically find a printer on your network, or manually enter one to use.
- **Find in page** – Allows you to search for text on the current web page.
- **Add to home screen** – Allows you to add a shortcut to the current page on your Home screen.
- **Request desktop site** – Checkmark to access the desktop site when you view web pages on your tablet.
- **Settings** – Allows you to change the settings specific to the Chrome app.
- **Help & feedback** – Displays information about using the Chrome app on your tablet and allows you to provide feedback to Chrome developers.

Settings

Access the Settings menu

1 From the Home screen, tap **Apps**  > **Apps** tab > **Settings** .

OR

From the Home screen, touch and hold the **Recent Apps Key**  > **System settings**.

2 Select a setting category and set the desired option.

WIRELESS NETWORKS

Wi-Fi

Wi-Fi – Turns on Wi-Fi to connect to available Wi-Fi networks.

A list of all available Wi-Fi networks will be displayed. Tap one to connect to it.

NOTE: Tap **Search** to scan for available Wi-Fi networks.

Tap the **Menu icon**  in the Wi-Fi menu to access the following options.

Add Wi-Fi – Allows you to manually enter a new Wi-Fi network.



Saved Wi-Fi – Allows you to forget saved Wi-Fi network.

Advanced Wi-Fi – Accesses the advanced Wi-Fi settings.

Interactive tutorial – Displays some useful tutorials for the Wi-Fi function.

TIP! How to obtain the MAC address

To set up a connection in some wireless networks with MAC filters, you may need to enter the MAC address of your tablet in the router.

You can find the MAC address in the following user interface: From the Home screen, tap **Apps**  > **Settings**  > **Wi-Fi** > **Menu icon**  > **Advanced Wi-Fi** > **MAC address**.

Bluetooth

Turn the Bluetooth wireless feature on or off to use Bluetooth. Turning Bluetooth on allows you to pair and connect to other Bluetooth devices.

Tap the **Menu icon**  in the Bluetooth menu to access the following options.

Edit tablet name – Changes your tablet name for easy identification when pairing and connecting. Enter your new tablet name, then tap **Save**.

Visibility timeout – Sets the amount of time other Bluetooth devices can see your tablet for pairing and connection. Choose from **2 min**, **5 min**, **1 h**, and **Never time out**.

Show received files – Displays a list of your Bluetooth received files.

Interactive tutorial – Displays some useful tutorials about Bluetooth features.

Data usage

Displays the data usage during the chosen periods of time. Tap an app from the list to view the app's data usage.

More...

Allows you to set additional wireless and networks settings.

Airplane mode – Allows you to set Airplane mode. Activating Airplane mode disables all wireless connections.

Miracast – Allows you to wirelessly mirror your tablet screen and sound onto a Miracast dongle or TV.

SmartShare Beam – Allows you to receive multimedia content via SmartShare Beam from LG phones or tablets.

LG PC Suite – Allows Wi-Fi connection to transfer music and images between a computer and the tablet.

Media server – Allows to share media contents with nearby devices via DLNA.

VPN – Displays the list of Virtual Private Networks (VPNs) that you've previously configured. Allows you to add different types of VPNs.

NOTE: You must set a lock screen PIN, Password or Pattern before you can use credential storage.

DEVICE

Sound

Sound profile – Allows you to set the sound profile to **Sound**, **Vibrate only** or **Do not disturb**.

Volume – Manage the volume for **Notification sound**, **Touch feedback & system**, and **Music, video, games & other media**.

Vibration strength – Allows you to set the vibrate strength for calls, notifications, and touch feedback.

Notification sound – Allows you to set your default notification ringtone.

Do not disturb – Allows you to set a schedule when to prevent interruptions from notifications. You can set to allow certain features to interrupt when Priority only is set.

Lock screen – Allows you to choose if you want to show or hide notifications on the lock screen.

Apps – Allows you to prevent apps from displaying notifications or set apps to show notifications with priority when Do not disturb is set to Priority only.

Touch sound – Allows you to set your tablet to play a sound when you touch buttons, icons and other onscreen items that react to your touch.

Screen lock sound – Allows you to set your tablet to play a sound when locking and unlocking the screen.

Vibrate on tap – Allows you to set the vibration feedback when the tablet screen is touched.

Display

Home screen

Theme – Sets the screen theme for your device.

Wallpaper – Sets the wallpaper to use on your Home screen.

Screen swipe effect – Sets the effect when you swipe to change screens.

Allow Home screen looping – Checkmark to set the Home screens to scroll continuously, eliminating the need to scroll back in the opposite direction when you reach one end.



Home backup & restore – Allows you to backup and restore app and widget configurations and themes.

Help – Displays information about the Home screen.

Lock screen

Select screen lock – Set a screen lock type to secure your tablet.

NOTE: After upgrading to Lollipop OS, your screen lock may not be available except for Pattern, PIN and Password.

In this case, go to **Apps**  > **Settings**  > **Security** > **Clear credentials** to delete the security certificates, and then, set up a screen lock.

Be careful when you clear credentials because all the security certificates you have installed will be deleted.

Smart Lock – Sets to keep your tablet unlocked when you have a trusted Bluetooth device connected to it, when it's in a familiar location like your home or work, or when it recognizes your face.

Screen swipe effect – Sets the screen swipe effect options.

Wallpaper – Sets your Lock screen wallpaper. Select it from **Gallery** or **Wallpaper gallery**.

Shortcuts – Allows you to change the shortcuts on the Swipe Lock screen.

Owner info – Allows you to enter contact info to be displayed on the Lock screen in case the tablet is lost.

Lock timer – Sets the amount of time before the screen automatically locks after the screen has timed-out.

Power button instantly locks – Checkmark to instantly lock the screen when the Power/Lock Key is pressed. This setting overrides the Security lock timer setting.

Brightness – Adjust the screen brightness. Touch **Night brightness** to set the brightness to 0% automatically between the hours of 12:00 am - 6:00 am.

Screen timeout – Set the time delay before the screen automatically turns off.

Screen-off effect – Sets the screen-off effect used when the screen turns off.

Auto-rotate screen – Set to switch orientation automatically when you rotate the tablet.

Daydream – Tap the Daydream switch  to toggle it On or Off. On allows the set screen saver to be displayed when the tablet is sleeping while docked and/or charging. Choose from **Clock** and **Google Photos**.

NOTE: Charging might be slow while the screen saver is on.

Font type – Change the type of display font.

Font size – Change the size of the display font.

Smart screen – Keeps the screen on when the device detects your eyes looking at the screen.

Home touch buttons – Allows you to set which Home touch buttons are displayed and their position on the bar. You can also select the color and the background.

Motion sensor calibration – Allows you to improve the accuracy of the tilt and speed of the sensor.

Storage

INTERNAL STORAGE – Displays the total amount of space in the device's memory and lists what type of data is using up space.

SD CARD – Displays the total amount of memory space on the microSD card.

Mount/Unmount SD card – Mounts and unmounts the microSD card from your tablet so that you can access the data stored in it, format the card, or safely remove it. This setting is dimmed if there's no microSD card installed, if you've already unmounted it, or if you've mounted the microSD card on your computer.

Erase SD card – Permanently erases everything on the microSD card and prepares it for use with your tablet.

Battery

BATTERY INFORMATION – See how much battery power is used for device activities. The battery level displays in a percentage. The remaining time of use is also displayed.

Battery usage – Displays battery usage.

Battery percentage on status bar – Displays the battery percentage on the Status Bar.

Battery saver – Manage the battery for the power saving items. Tap the switch  to turn this feature on. Tap **Battery saver** for the following options.

- **TURN BATTERY SAVER ON:** Set the battery level at which you want Battery saver to turn on. Choose from Immediately, 5% battery and 15% battery.

Help – Touch to access some tips for Power saver.

Smart cleaning

You can manage the unused apps, saved files or temporary internet files.

Apps

Display the list of applications such as currently running or downloaded.

Swipe left and right to view one of the three tabs across the top of the screen to view detailed information for **DOWNLOADED**, **ON SD CARD**, **RUNNING**, and **ALL** applications.

Tap an entry to view more information, tap **Force stop** (or **Stop**), then **OK** to stop it from running.

Dual window

Split view – Allows the device to automatically open Dual window when you tap a link on the full screen or tap an e-mail attachment (images only).

Help – Displays help information about using the Dual window feature.

PERSONAL

Cloud

Tap **Add account** to add a cloud account. You access your cloud accounts from this menu. Tap the **Menu icon**  to upload files.

Users

This menu displays the current users you've created.

Add users when tablet locked – Allows you to add a new user when your tablet is locked.

Add user – Allows you to add new account for the tablet and use the Multi-user feature.

Location

Mode

High accuracy (GPS and networks) – Use GPS and Wi-Fi networks to estimate location.

Battery saving (Networks only) – Use Wi-Fi networks to estimate location.

Device sensors only (GPS only) – Use GPS to pinpoint your location.

RECENT LOCATION REQUEST – Displays apps that have recently requested your location information.

Camera – Allows the device to tag photos and videos with their locations.

Anti-flicker – Adjust frequency to prevent camera preview screen from flickering. Choose to **Auto**, **50Hz** or **60Hz**.

Google Location Reporting – Allows you to view your Google location settings.

Security

Encrypt tablet – Allows you to encrypt data on the tablet for security. You will be required to enter a PIN or password to decrypt your tablet each time you power it on.

Encrypt SD card storage – Allows you to encrypt data on the MicroSD for security.

Password typing visible – Shows the last character of the hidden password as you type.

Tablet administrators – View or deactivate tablet administrators.

Unknown sources – Allows installation of apps from non-Play Store applications.

Verify apps – Disallow or warn before installation of apps that may cause harm.

Storage type – Displays the storage type for certificates.

Trusted credentials – Displays trusted CA certificates.

Install from storage – Choose to install encrypted certificates.

Clear credentials – Remove all certificates.

Trust agents – View or deactivate Trust agents.

Screen pin – This feature allows you to lock your device so that the current user can only access the pinned app. This is useful for users with children.

App usage access – Allows to view usage info of apps.

Accounts & sync

Permits applications to synchronize data in the background, whether or not you are actively working in them. Deactivating **Auto-sync data** can save battery power and lower (but not eliminate) data usage.

Language & input

Use the Language & input settings to select the language for the text on your tablet and to configure the on-screen keyboard, including words you've added to its dictionary.

Backup & reset

Back up my data – Set to backup your settings and application data to the Google server.

Backup account – Set the account to which you want to backup data to.

Automatic restore – Set to restore your settings and application data when the applications are reinstalled on your device.

LG Backup service – Backs up all information on the device and restores it in the event of data loss or replacement. Refer to page 98 for more information.

Factory data reset – Reset your settings to the factory default values and delete all your data. If you reset the tablet this way, you are prompted to re-enter the same information as when you first started Android.

SYSTEM

Shortcut key

Allows you to turn the Shortcut keys on and off.

Date & time

Use Date & time settings to set how dates will be displayed. You can also use these settings to set your own time and time zone rather than obtaining the current time from the mobile network.

Accessibility

Use the Accessibility settings to configure accessibility plug-ins you have installed on your tablet.

NOTE: Requires additional plug-ins to become selectable.

TalkBack – Allows you to set up the TalkBack function which assists people with impaired vision by providing verbal feedback. Tap the TalkBack switch  at the top right corner of the screen to turn it on. Tap **Settings** at the bottom of the screen to adjust the TalkBack settings.

Font size – Checkmark to increase the size of the text.

Invert colors – Checkmark to invert the colors of the screen and content.

Color adjustment – Sets to view the screen with greater color contrast. Tap the switch  to turn it on. Then tap the screen and drag across the screen in any direction until you see the color contrast you want to use.

Touch zoom – Allows you to zoom in and out by triple-tapping the screen.

Screen shade – Dims the screen's backlight.

Accessibility shortcut – Activate this feature to allow you to quickly enable accessibility features in two steps.

Text-to-speech output – Sets the text-to-speech preferred engine and speech rate setting. Also plays a short demonstration of speech synthesis. The default language status is also displayed.

Audio type – Sets the audio type. Choose **Mono** or **Stereo**.

Sound balance – Sets the audio route. Move the slider on the slide bar to set it.



Turn off all sounds – Turns off all sounds.

Captions – Allows to customize caption settings for those with hearing impairments. Tap the switch  to turn this feature on. Set the language, text size, and caption style options as desired.

Touch feedback time – Sets the touch and feedback time. Choose from **Short**, **Medium**, and **Long**.

Touch assistant – Show a touch board with easy access to common actions.

Screen timeout – Sets the amount of time before the screen turns off.

Touch control areas – Tap the switch  to turn this feature on. Allows you to limit touch control to selected areas of the screen. Press the **Volume Down Key**  and **Home Key**  at the same time to activate and deactivate the feature.

Auto-rotate screen – Checkmark to allow the device to rotate the screen depending on the device orientation (portrait or landscape).

Password voice confirmation – Checkmark to have verbal confirmation when inputting passwords.

Accessibility settings shortcut – Sets quick and easy access to selected features when you triple-tap the Home Key.

One-touch input – Each finger touch enters a letter/character on the LG keyboard.

Switch Access – Allows you to interact with your device using one or more switches that work like keyboard keys. This menu can be helpful for users with mobility limitations that prevent them from interacting directly with the your device.

Quick Cover

Activate this menu to turn the screen on or off automatically when using the Quick Cover.

Printing

Allows you to print the content of certain screens (such as web pages displayed in Chrome) to a printer connected to the same Wi-Fi network as your Android device.

About tablet

This menu allows you to manage your software updates and view various information relating to your tablet.

Tablet name – Allows you to set your tablet name.

Update Center – Allows you to check for app and software updates.

Battery – Allows you to view battery status, battery level, and battery use information.

Hardware info – Allows you to view the model number, IP address, up time, CSN, Wi-Fi MAC address and Bluetooth address.

Software info – Allows you to view Android version, kernel version, build number, and software version.

Legal info – Allows you to view legal documents for LG software, open source licenses and Google legal information.

About backing up and restoring device data

It is recommended that you regularly create and save a backup file on the internal storage, especially before updating any software. Maintaining a current backup file in storage memory may allow you to recover device data if your device is lost, stolen, or corrupted by an unforeseen issue.



This LG Backup application is supported between LG smartphones and tablets, other software or operating system versions. As a result, when you buy the new LG smartphones and tablets, you can backup the current device data to your new device.

If you have the LG Backup application preloaded on your smartphones and tablets, you can backup and restore most of your data, including downloaded and pre-installed applications, bookmarks, calendar entries, contacts, home screen settings, and system settings. You may also:

- Perform a manual backup of your device.
- Restore your device data.



Warning! To protect against an unexpected power off during backup or restore operations, due to insufficient battery power, you should always keep your battery fully charged.

Backup your tablet data

- 1 From the Home screen, tap **Apps**  > **Settings**  > **Backup & reset** > **LG Backup service** > **Backup**.
- 2 On the Backup Location screen, touch **Internal storage** or **SD card**, then tap **Next**.
- 3 Select the check box for the items you want to backup and select **Next**.
- 4 Read the information presented on the screen, then tap **Start**.
- 5 When all selected files have been backed up, you will see the message **Backup completed**.

Restoring tablet data

NOTE: All files that are stored on your tablet are deleted before the backup file is restored. Make sure to copy the backup file to another location.

- 1 From the Home screen, tap **Apps**  > **Settings**  > **Backup & reset** > **LG Backup service** > **File restore & management**.
- 2 On the Restore screen, select a backup file that contains the data you wish to restore.
- 3 Select the check box next to the item you wish to restore and select **Next** to restore it to your tablet.

NOTE: Please note that your tablet data will be overwritten with the content of your backup.

- 4 If the backup file is encrypted, type the password that you created to encrypt it.

5 When all selected files have been restored, the tablet will automatically be restart.

NOTE: You can set the **Lock backup files** option when creating a backup to encrypt your backup files for extra protection.

On the LG Backup main screen, touch the **Menu icon**  > **Set password** and enter a password and hint in case you forgot your password. Once you have set up a password, you need to enter it every time you want to do backup/restore.

Tablet software update

Tablet software update



This feature allows you to update the firmware of your tablet to the latest version conveniently from the internet without the need to visit a service center. For more information on how to use this function, please visit: <http://www.lg.com>

As the tablet firmware update requires the user's full attention for the duration of the update process, please make sure to check all instructions and notes that appear at each step before proceeding. Please note that removing the USB cable or battery during the upgrade may seriously damage your tablet.

LG tablet software update via Over-the-Air (OTA)

This feature allows you to update the firmware of your tablet to the newer version conveniently via OTA without connecting the USB data cable. This feature is only available if and when LG makes the newer version of the firmware available for your device. First, you can check the software version on your tablet:

From the Home screen, tap **Apps**  > **Settings**  > **About tablet** > **Software info**.

To perform the tablet software update, from the Home screen, tap **Apps**  > **Settings**  > **About tablet** > **Update Center** > **Software Update** > **Check now for update**.

NOTE: LG reserves the right to make firmware updates available only for selected models at its own discretion and does not guarantee the availability of the newer version of the firmware for all tablet models.

NOTE: Your personal data—including information about your Google account and any other accounts, your system/application data and settings, any downloaded applications and your DRM licence —might be lost in the process of updating your device's software. Therefore, LG recommends that you back up your personal data before updating your tablet's software. LG does not take responsibility for any loss of personal data.

Accessories

These accessories are available for use with the your tablet. **(Items described below may be optional.)**

Travel adaptor

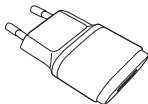

USB cable

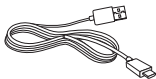

Quick Start Guide



NOTE:

- Always use genuine LG accessories. Failure to do this may void your warranty.
- Accessories may vary in different regions.

Troubleshooting

This chapter lists some problems you might encounter when using your tablet. Some problems require you to call your service provider, but most are easy to fix yourself.

Message	Possible causes	Possible corrective measures
No applications can be set	Not supported by service provider or registration required.	Contact your service provider.
Charging error	Battery is not charged.	Charge battery.
	Outside temperature is too hot or cold.	Make sure tablet is charging at a normal temperature.
	Contact problem	Check the charger and its connection to the tablet.
	No voltage	Plug the charger into a different socket.
	Charger defective	Replace the charger.
	Wrong charger	Use only original LG accessories.
Impossible to receive / send photos	Memory full	Delete some images from your tablet.

Message	Possible causes	Possible corrective measures
Files do not open	Unsupported file format	Check the supported file formats.
No sound	Vibration mode	Check the settings status in the sound menu to make sure you are not in vibration or silent mode.

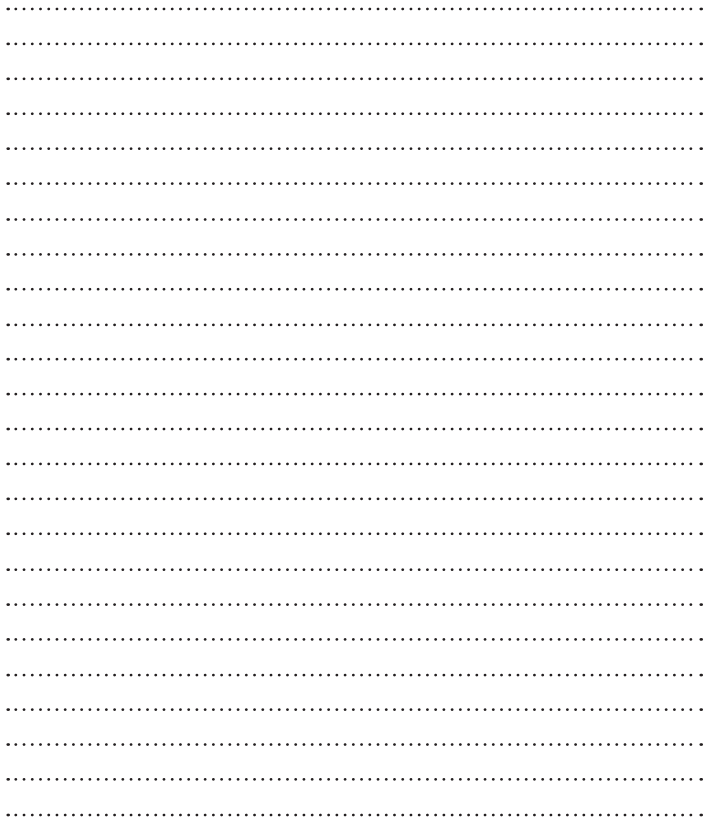

ESTAMOS A SU DISPOSICIÓN
Ante cualquier necesidad de asistencia,
puede ponerse en contacto con nosotros
mediante nuestra página Web, chat online,
correo electrónico o nuestro centro de
Atención al Cliente.



www.lg.com
www.lg.com/es/posventa

Atención al cliente
963 05 05 00

TARJETA DE GARANTÍA

- 1.-Antes de poner en marcha el producto, lea detenidamente el contenido de esta tarjeta de garantía. Asimismo, no ponga en funcionamiento el producto antes de leer de manera detallada el Manual de usuario.
- 2.-Guarde durante todo el período de garantía esta tarjeta debidamente cumplimentada y sellada por el establecimiento comercializador junto con la factura de compra.
- 3.-Cuando requiera cualquier servicio de reparación deberá mostrar esta tarjeta de garantía.
- 4.-Para cualquier información que requiera sobre nuestros productos o ante cualquier duda o consulta en relación a los mismos, puede hacerlo a través de nuestra web o por medio de nuestra línea de atención al cliente.

CERTIFICADO DE GARANTÍA

LG ELECTRONICS ESPAÑA S.A.U. (LGEES)
SE COMPROMETE A RESPETAR Y/O HACER CUMPLIR
LAS CONDICIONES DE COBERTURA DE LA PRESENTE GARANTÍA.

REQUISITOS PARA LA VALIDEZ DE LA GARANTÍA

- (1) La presente garantía sólo ampara productos oficiales importados o comercializados por LG dentro de la Unión Europea y para beneficiarse de la misma deberá:
 - (1.1) En el periodo pre-venta el establecimiento comercializador deberá reflejar el modelo del dispositivo y número de IMEI o número de Serie (SN) del mismo.
 - (1.2) En el periodo de garantía será REQUISITO IMPRESCINDIBLE adjuntar, junto a la presente garantía debidamente sellada por el establecimiento, el original del ticket o factura de compra que identifique el dispositivo incluyendo modelo del terminal e IMEI o número de Serie (SN) del mismo.
- (2) Para que la garantía sea válida es IMPRESCINDIBLE que el cliente final o establecimiento comercializador cumplimente, en el momento de efectuar la adquisición, los datos de todos los apartados que en la misma se indican.
- (3) Los beneficios de la presente garantía sólo serán válidos si se utilizan los Servicios Técnicos autorizados que LG Electronics España, S.A.U. tiene establecidos en su Red de Asistencia Técnica.
- (4) El dispositivo debe ser utilizado de conformidad con las instrucciones que se detallan en el manual de usuario.

PERIODO DE LA GARANTÍA

- (1) La garantía se aplica a todos los dispositivos comercializados por LG dentro de la Unión Europea. El periodo de garantía es el siguiente:
 - Dispositivo: 2 años.
 - Accesorios: 2 años.
 - Medios o soporte de software (CD-ROM, tarjetas de memoria, USB, etc): 90 días.
- (2) La aplicación de la garantía comienza a partir de la fecha de adquisición (fecha de factura) y será de conformidad con lo establecido en la legislación que se encuentre vigente en el momento de la fecha de la adquisición (fecha de factura compra).
- (3) LG Electronics España, S.A.U. (LGEES) garantiza cualquier pieza o producto reparado por un periodo de noventa (90) días a partir de su fecha de entrega, o hasta el final de la garantía, aplicándose aquella cuya duración sea más larga. Eventualmente, en beneficio del propio cliente, LGEES, solucionará la incidencia en el dispositivo sustituyendo el dispositivo por otro equipo en perfectas condiciones de uso siendo equivalente en prestaciones y fiabilidad al original, conservando el cliente todos los derechos y coberturas incluidos en la garantía. Todos aquellos componentes de hardware sustituidos en garantía pasarán a ser propiedad de LGEES.

COBERTURAS DE LA GARANTÍA

NOTA IMPORTANTE

- (1) La presente garantía comercial no afecta a los derechos que dispone el cliente final conforme a las previsiones contenidas en el RDL 1/2007 de 16 de Noviembre de 2007 (BOE 287 de 30 de Noviembre de 2007), frente a la garantía por falta de conformidad del vendedor, que son independientes y compatibles con la presente garantía.
- (2) De acuerdo con lo previsto en el Título V, del RDL 1/2007, el cliente final tendrá derecho a exigir al vendedor, y/o al productor en los casos determinados en la Ley, la reparación y sustitución del producto, e incluso, en su caso, la rebaja en el precio o la resolución del contrato si ello no fuere desproporcionado.
- (3) El titular de la garantía disfrutará de los derechos y coberturas que se contienen en el presente documento.
- (4) Para reclamar los derechos y coberturas que se contienen en el presente documento el cliente final dispondrá de la vía de comunicación con nuestro número de Atención al Cliente y/o por escrito dirigiéndose a las Oficinas Centrales (Calle Chile, nº 1 28290 Las Rozas de Madrid) o a la Central de Asistencia Técnica (Parque tecnológico de Paterna, C/Louis Pasteur, 1 Nave 2 C.P. 46980 Paterna – Valencia), o bien por la vía de la jurisdicción ordinaria.
- (5) Durante el tiempo que dure la reparación, no se abonarán los daños y perjuicios por el tiempo que el aparato esté fuera de servicio.
- (6) Es responsabilidad del cliente guardar una copia de seguridad de los datos contenidos en el terminal previo a su envío para reparación, realizar un borrado completo de la información contenida en el dispositivo e inhabilitar todos los usuarios y contraseñas de acceso a sus cuentas en redes sociales y demás Sites que contengan información confidencial (entidades financieras, correo electrónico, etc...). En el transcurso del servicio, el contenido de los soportes de almacenamiento del producto podrá ser borrado, reemplazado o reformateado. En consecuencia, LG Electronics España S.A.U. no garantiza ni cubre las pérdidas financieras o de otra índole causadas por la pérdida de datos.
- (7) LG Electronics España, S.A.U. no se hace responsable de los daños que un dispositivo pueda causar a elementos externos.

PROTECCIÓN DE DATOS DE CARÁCTER PERSONAL

- (1) De conformidad con la Ley Orgánica 15/1999 de 13 de Diciembre, de Protección de Datos de Carácter Personal, le informamos que los datos personales solicitados, todos ellos obligatorios para la prestación del servicio de Garantía, serán incorporados a un fichero/s debidamente inscrito/s en el RGPD cuyo responsable es LG Electronics España S.A.U. con la finalidad de prestarle el servicio, así como para mantenerle informado de productos o servicios similares. Usted podrá ejercer sus derechos de acceso, rectificación, cancelación y oposición dirigiéndose por escrito a la dirección: Calle Chile nº 1, 28029 Las Rozas de Madrid o bien remitiendo un correo electrónico a la dirección: lgees.legal@lge.com, acompañando su solicitud de una copia de un documento oficial que acredite su identidad e indicando en la misma el derecho que desea ejercitar.

EXCLUSIONES DE LA GARANTÍA

La garantía de su producto está sujeta a las siguientes exclusiones y limitaciones:

- (1) Incumplimiento de cualquiera de los requisitos citados anteriormente.
- (2) Todo componente o accesorio interior o exterior del dispositivo, que no esté especificado e incluido en este certificado de garantía o no forme parte del producto original.
- (3) Puestas en marcha, configuraciones y demostraciones de funcionamiento al usuario.
- (4) Si la avería es producida por incendio, inundación, agentes meteorológicos, humedad excesiva o corrosión, golpeo, aplastamiento o aplicación de voltaje o energía inadecuada o mal conexonado.
- (5) Los daños por el mal trato, incluso los de transportes, que deberán reclamarse en presencia del personal de la compañía de transporte, por lo que conviene inspeccionar los paquetes antes de conformar los albaranes de entrega correspondientes.
- (6) Las averías producidas por rotura física, tales como carcasas, plásticos, pinturas, esmaltes, cristales, embellecedores y similares.
- (7) Los productos cuya avería se deba al mal uso y/o a no atender las instrucciones de funcionamiento y manejo que se adjuntan con cada aparato.
- (8) Por la utilización de accesorios o componentes electrónicos no adecuados.
- (9) El uso inadecuado de elementos punzantes sobre las pantallas táctiles.
- (10) Los dispositivos que no lleven identificado número de IMEI y Nº de Serie o que éstos hayan sido alterados o borrados o no coincidan con el número expresado en el certificado de garantía o factura de compra.
- (11) Los problemas inherentes a la unión de IMEI-Número de Abonado para la activación en la Red.
- (12) Si el dispositivo es reparado o manipulado por personal no autorizado por LG Electronics España S.A.U.
- (13) Las averías producidas por el desgaste normal debido a su uso (incluido el de baterías, lentes de cámaras, pantallas, auriculares o manos libres externos).
- (14) Cuando la avería produzca un componente o accesorio interno o externo al dispositivo no incluido o especificado en este certificado de garantía o no forme parte del producto original.
- (15) Los fallos de píxel que no excedan de la normativa vigente o la establecida por el fabricante (LG Electronics España, S.A.U.).
- (16) Cualquier tipo de pérdida de información en discos duros, discos en estado sólido o memorias. El cliente final es responsable de realizar una copia de seguridad de sus datos previa a la cesión del dispositivo al servicio técnico de conformidad con lo establecido en el punto (6) del apartado "Coberturas de la Garantía".
- (17) Cualquier tipo de soporte físico de información que estuviera en el equipo a la hora de cederlo al servicio oficial para su reparación.
- (18) Los sistemas operativos y/o programas no originales diferentes a los pre-cargados y/o su funcionamiento.
- (19) Las actualizaciones o versiones posteriores de software, no homologadas ni soportadas oficialmente por el fabricante (LG Electronics España, S.A.U.), cualquiera que sea su procedencia.
- (20) Los daños y fallos del dispositivo ocasionados por virus u otro tipo de programas maliciosos.
- (21) En los consumibles, como las baterías, pilas, etc, el periodo de garantía dependerá de la vida útil de aquéllos, determinada por los ciclos de carga / descarga y modo de uso, si bien a modo de referencia será de 1 año aproximadamente.
- (22) LG Electronics España S.A.U puede instalar actualizaciones del software de sistema dentro del servicio de garantía, lo que impedirá que el terminal vuelva a una versión anterior del software del sistema.

**RELLENAR TODOS LOS DATOS DEL
CLIENTE Y DEL PRODUCTO EN EL
MOMENTO DE LA COMPRA**

NOMBRE Y APELLIDOS:

MODELO:

Nº DE IMEI:

Nº DE SERIE (SN):

FECHA DE COMPRA:

SELLO DEL VENDEDOR:

LG Electronics España- Central Asistencia
Técnica
Parque Tecnológico de Paterna
C/ Louis Pasteur 1, Nave 2
(46980) Paterna (Valencia)

ESTA TARJETA DE GARANTÍA ES
INTRANSFERIBLE Y APLICABLE SOLO AL
COMPRADOR ORIGINAL.
CUMPLIMENTE LOS DATOS REQUERIDOS
Y GUÁRDELA JUNTO CON LA FACTURA DE
COMPRA EN LUGAR SEGURO.

Wi-Fi (WLAN)

Este equipo puede utilizarse en todos los países europeos.

La banda de 5150 - 5350 MHz se restringe únicamente al uso en interiores.

Wi-Fi (WLAN)

This equipment may be operated in all European countries.

The 5150 - 5350 MHz band is restricted to indoor use only.

Información general

<Centro de información al cliente de LG>

963 05 05 00

* Asegúrese de que el número es correcto antes de realizar una llamada.

General Inquiries

<LG Customer Information Centre>

963 05 05 00

* Make sure the number is correct before making a call.



CE0168!