



LG

Life's Good

DEUTSCH
ENGLISH

Benutzerhandbuch

User Guide

LG G *Pad 10.1*

LG-V700



DEUTSCH

Benutzerhandbuch



- Die gezeigten Bildschirme und Abbildungen können vom Gerät und dessen Anzeige abweichen.
- Der Inhalt dieser Anleitung kann je nach Modell variieren, abhängig von der Software des Geräts oder dem Dienstanbieter. Alle Informationen in diesem Dokument können ohne vorherige Ankündigung geändert werden.
- Dieses Gerät wird wegen seiner Touchscreen-Tastatur für Sehbehinderte nicht empfohlen.
- Copyright © 2015 LG Electronics, Inc. Alle Rechte vorbehalten. LG und das LG-Logo sind eingetragene Marken der LG Group und deren zugehöriger Unternehmen. Alle anderen Marken sind Eigentum ihrer jeweiligen Inhaber.
- Google™, Google Maps™, Gmail™, YouTube™, Hangouts™ und Google Play™ sind Marken von Google, Inc.

Inhaltsverzeichnis

Info zu diesem Benutzerhandbuch ...	5
Info zu diesem Benutzerhandbuch	5
Marken	6
DivX HD	6
Richtlinien für den sicheren und effizienten Gebrauch	8
Wichtiger Hinweis	19
Über Ihr Gerät	24
Überblick über das Tablet	24
Tablet aufladen	27
Die Akkubetriebsdauer optimieren ...	28
So erhöhen Sie die Betriebsdauer des Akkus	28
So überprüfen Sie den Ladezustand des Akkus	28
So überwachen und kontrollieren Sie die Stromentnahme beim Akku	29
Eine microSD-Karte einsetzen	29
MicroSD-Karte entfernen	30
Die microSD-Speicherkarte formatieren	31
Display sperren und entsperren	31
Mit der KnockON-Funktion den Bildschirm einschalten	32
Bildschirm mit der Funktion Knock Code entsperren	32
Ihre Startseite	34
Touchscreen-Tipps	34
Tippen oder berühren	34
Berühren und halten	34
Ziehen	34
Wischen oder streichen	35
Doppelt tippen	35
Mit den Fingern vergrößern/verkleinern	35
Anzeige drehen	35
Homescreen	36
Homescreen anpassen	38
Apps öffnen, umschalten und beenden	38
Die Funktion Dual Window verwenden	39
So passen Sie App-Symbole auf der Startseite an	40
Elemente auf der Startseite ausblenden	41
Schnellzugriff	42
Benachrichtigungen	42
Auf Benachrichtigungen zugreifen ..	42
Schnelleinstellungen auf dem Benachrichtigungs-Panel	43
So ordnen Sie Elemente der Schnelleinstellungen auf dem Benachrichtigungs-Panel neu an	44
QSlide-Apps auf dem Benachrichtigungs-Panel	44
QSlide-Apps verwenden	44
Anzeigesymbole auf der Statusleiste	44
Mehrere Benutzer	46
QSlide	48

Screenshot aufnehmen.....	50	Geräte anschließen.....	59
Mit QuickMemo+ einen Screenshot erfassen.....	50	Nach anderen Geräten suchen.....	60
Mit Capture Plus einen Screenshot erfassen.....	50	Inhalte aus der Cloud wiedergeben...60	
Methoden zur Eingabe von Text	51	Verwenden der Cloud	60
Vorgeschlagene Wörter eintippen	52	QPair	61
Per Geste die Tastatur teilen	52	PC-Anschluss per USB-Kabel.....	63
Die Höhe der Tastatur ändern	52	Musik, Bilder, und Videos mithilfe des Modus „Datenträger Gerät (MTP)“ übertragen.....	63
Die Tasten der unteren Reihe wechseln	52	Synchronisieren des Geräts mit Windows Media Player.....	63
Sonderzeichen eingeben.....	53	PC-Verbindung über USB-Kabel für Benutzer von Mac OS X	64
Google-Konto einrichten.....	54	Kontakte.....	65
Mit Netzwerken und Geräten verbinden.....	55	Einen Kontakt suchen.....	65
Wi-Fi	55	Neuen Kontakt hinzufügen	65
Verbindung zu Wi-Fi-Netzwerken herstellen.....	55	Bevorzugte Kontakte.....	66
Wi-Fi aktivieren und eine Verbindung zu einem Wi-Fi-Netzwerk herstellen..	55	Eine Gruppe erstellen.....	66
Bluetooth	56	E-Mail	68
Bluetooth aktivieren und das Tablet mit einem Bluetooth-Gerät koppeln..	57	E-Mail-Konto verwalten	68
Mit der Bluetooth-Funktion Daten senden.....	58	Arbeiten mit Konto-Ordern	69
Mit der Bluetooth-Funktion Daten empfangen.....	58	E-Mail-Nachrichten verfassen und senden.....	69
SmartShare	58	E-Mails empfangen.....	70
Inhalte auf verschiedenen Geräten wiedergeben	59	Unterhaltung	71
Wiedergeben/Senden.....	59	Kamera.....	71
Inhalte von Geräten in der Nähe wiedergeben.....	59	Der Sucher.....	71
		Erweiterte Einstellungen	72
		Ein Foto aufnehmen	73
		Bild ein- und auszoomen	73
		Fotos mit Gesten	73
		Nach der Aufnahme des Fotos.....	74

Gespeicherte Fotos ansehen.....	76	Lesemodus verwenden	100
Videos aufzeichnen.....	76	QSlide verwenden.....	100
Gespeicherte Videos ansehen.....	77	Dateien herunterladen	101
Galerie.....	77	Chrome	101
Anzeigen von Bildern	78	Webseiten anzeigen	101
Wiedergabe von Videos.....	78	Eine Seite öffnen.....	101
Bilder und Videos löschen	79	Im Internet suchen per	
Festlegen als Hintergrund.....	79	Spracheingabe	102
Diashow.....	79	Mit anderen Geräten	
Videos	80	synchronisieren	102
Video wiedergeben	80	Leseseichen hinzufügen und	
Musik.....	82	einsehen	102
Musik mit dem Modus „Datenträger		Menü-Optionen in Chrome.....	102
Gerät (MTP)“ übertragen	82		
Musiktitel abspielen.....	82	Einstellungen	104
Extras.....	85	Das Menü „Einstellungen“ aufrufen.....	104
QuickMemo+	85	DRAHTLOSE NETZWERKE	104
QuickRemote	87	GERÄT	107
Uhr.....	89	PRIVAT.....	112
Rechner.....	90	SYSTEM.....	115
Kalender.....	90	LG Backup.....	120
Aufgaben	92	Info über die Sicherung und	
Datei-Manager	92	Wiederherstellung von Gerätedaten.....	120
Sprach-Memo.....	94	Tablet-Daten mit LG Backup sichern ..	121
POLARIS Office 5	95	Daten des Tablets wiederherstellen ..	121
Google+.....	96	Software-Update für das Tablet....	123
LG SmartWorld	97	Software-Update für das Tablet	123
Das Internet	99	Software-Update für Ihr LG Tablet	
Internet.....	99	via Over-the-Air (OTA).....	123
Eine Seite öffnen.....	100	Zubehör	125
Leseseichen	100	Fehlerbehebung.....	126
Verlauf.....	100		

Info zu diesem Benutzerhandbuch

Info zu diesem Benutzerhandbuch

- Lesen Sie diese Anleitung vor Verwendung des Geräts sorgfältig durch. So stellen Sie sicher, dass Sie das Gerät sicher und korrekt verwenden.
- Einige der Bilder und Screenshots in dieser Anleitung werden auf dem Tablet möglicherweise anders dargestellt.
- Ihre Inhalte können sich vom Endprodukt oder von der von Dienst Anbietern oder Betreibern bereitgestellten Software unterscheiden. Diese Inhalte unterliegen Änderungen ohne Vorankündigung. Die neueste Version dieser Anleitung finden Sie auf der LG-Website unter www.lg.com.
- Die Apps des Geräts und ihre Funktionen können je nach Land, Region oder Hardwarespezifikationen unterschiedlich sein. LG ist nicht haftbar für Leistungsprobleme aufgrund der Verwendung von Apps, die nicht von LG entwickelt wurden.
- LG ist nicht haftbar für Leistungs- oder Kompatibilitätsprobleme aufgrund von bearbeiteten Registry-Einstellungen oder geänderter Betriebssystemsoftware. Jeder Versuch, das Betriebssystem anzupassen, kann dazu führen, dass das Gerät oder seine Apps nicht ordnungsgemäß funktionieren.
- Software, Audio, Hintergrund, Bilder und andere Medien, die mit dem Gerät bereitgestellt werden, sind für eingeschränkten Gebrauch lizenziert. Wenn Sie diese Materialien für kommerzielle oder andere Zwecke extrahieren und verwenden, verstoßen Sie möglicherweise gegen Urheberrecht. Als Benutzer sind Sie allein verantwortlich für die illegale Nutzung von Medien.

- Für Datendienste wie Nachrichten, Hochladen und Herunterladen, automatische Synchronisierung oder die Nutzung von Standortdiensten fallen möglicherweise zusätzliche Kosten an. Um zusätzliche Kosten zu vermeiden, wählen Sie einen Datentarif aus, der für Ihren Bedarf geeignet ist. Wenden Sie sich an Ihren Dienstanbieter, um weitere Informationen zu erhalten.

Marken

- LG und das LG-Logo sind registrierte Marken von LG Electronics.
- Alle anderen Marken und Urheberrechte sind Eigentum ihrer jeweiligen Inhaber.



INFORMATIONEN ZU DIVX VIDEO: DivX® ist ein digitales Videoformat von DivX, LLC, einer Tochter der Rovi Corporation. Dies ist ein offiziell DivX-zertifiziertes® Gerät, das strengen Tests zur Überprüfung der DivX-Videowiedergabe unterzogen wurde. Weitere Informationen sowie Software-Tools zum Konvertieren Ihrer Dateien in das DivX-Videoformat finden Sie unter www.divx.com.

INFO ZU DIVX-VIDEO-ON-DEMAND: Zum Abspielen von erworbenen DivX-Video-on-Demand (VOD)-Filmen mit DivX auf diesem DivX Certified® Gerät ist eine DivX-Registrierung erforderlich. Um einen Registrierungscode zu erhalten, rufen Sie im Setup-Menü den Abschnitt „DivX VOD“ auf. Unter vod.divx.com erhalten Sie ausführliche Informationen, wie Sie Ihre Registrierung durchführen.

DivX Certified® für die Wiedergabe von DivX®-Videos bis HD 720p, einschließlich Premiuminhalten.

DivX®, DivX Certified® und zugehörige Logos sind Marken der Rovi Corporation oder ihrer Tochterunternehmen und werden unter Lizenz verwendet.

Information: Hinweis bezüglich Open-Source-Software

Den Quellcode unter GPL, LGPL, MPL sowie weitere Open-Source-Lizenzen, die in diesem Produkt enthalten sind, können Sie unter <http://opensource.lge.com> herunterladen.

Neben dem Quellcode stehen dort noch alle Lizenzbedingungen, auf die verwiesen wird, Garantieausschlüsse sowie Urheberrechtshinweise zum Download bereit.

LG Electronics stellt Ihnen gegen eine Gebühr (für Distribution, Medien, Versand und Verwaltung) auch den Quellcode auf CD-ROM bereit. Wenden Sie sich per E-Mail an LG Electronics: opensource@lge.com. Dieses Angebot ist drei (3) Jahre ab Kaufdatum des Produkts gültig.

Richtlinien für den sicheren und effizienten Gebrauch

Lesen Sie diese einfachen Richtlinien sorgfältig durch. Die Nichtbeachtung dieser Richtlinien kann gefährlich oder gesetzeswidrig sein.

Sollte eine Störung auftreten, sorgt ein in Ihrem Gerät integriertes Software-Tool dafür, dass ein Fehlerprotokoll erstellt wird. Dieses Tool erfasst nur Informationen über die aufgetretene Störung wie z. B. Signalstärke und geladene Apps. Das Protokoll dient ausschließlich dazu, die Ursache der Störung zu bestimmen. Die Protokolle sind verschlüsselt und können nur von einem autorisierten LG-Reparaturzentrum abgerufen werden, falls Sie Ihr Gerät zur Reparatur geben müssen.

Sicherheitshinweis über die Einwirkung elektromagnetischer Energie im Radiofrequenzbereich

Informationen zur Einwirkung elektromagnetischer Felder und zur Spezifischen Absorptionsrate (SAR).

Das Tablet LG-V700 entspricht den geltenden Sicherheitsbestimmungen hinsichtlich der Einwirkung elektromagnetischer Felder. Diese Bestimmungen basieren auf wissenschaftlichen Richtlinien, die auch Sicherheitsabstände definieren, um eine gesundheitliche Gefährdung von Personen (unabhängig von Alter und allgemeinem Gesundheitszustand) auszuschließen.

- In den Richtlinien hinsichtlich der Einwirkung elektromagnetischer Felder wird eine Maßeinheit verwendet, die als Spezifische Absorptionsrate (SAR) bezeichnet wird. Der SAR-Wert wird mit standardisierten Testmethoden ermittelt, bei denen das Gerät in allen getesteten Frequenzbändern mit der höchsten zulässigen Sendeleistung betrieben wird.
- Auch wenn Unterschiede zwischen den SAR-Werten verschiedener LG-Gerätemodelle bestehen, entsprechen sie in jedem Fall den geltenden Richtlinien hinsichtlich der Einwirkung elektromagnetischer Felder.

- Der von der Internationalen Kommission für den Schutz vor nichtionisierenden Strahlen (International Commission on Non-Ionizing Radiation Protection, ICNIRP) empfohlene SAR-Grenzwert liegt bei 2 W/kg gemittelt über zehn (10) Gramm Gewebe.
- Der höchste, für dieses Gerät ermittelte SAR-Wert liegt bei 0,656 W/kg, wenn es, wie es im Benutzerhandbuch beschrieben, am Körper getragen wird.
- Dieses Gerät entspricht den Sicherheitsstandards hinsichtlich der Strahlenbelastung bei normaler Verwendung am Ohr oder wenn der Abstand vom Körper mindestens 0,00 cm beträgt. Tragetaschen, Gürtelclips oder Vorrichtungen zum Tragen des mobilen Geräts am Körper dürfen kein Metall enthalten und müssen das Gerät in einem Abstand von mindestens 0,00 cm vom Körper halten.
Um Dateien oder Nachrichten übertragen zu können, benötigt dieses Gerät eine gute Netzwerkverbindung. In einigen Fällen wird die Übertragung von Dateien und Nachrichten verzögert, bis die Netzwerkverbindung entsprechend gut ist. Stellen Sie sicher, dass der oben genannte Abstand eingehalten wird, bis die Übertragung abgeschlossen ist.

Pflege und Wartung des Tablets

WARNUNG

Verwenden Sie ausschließlich Akkus, Ladegeräte und Zubehörteile, die für die Verwendung mit diesem Gerät zugelassen sind. Die Verwendung anderer Teile kann zum Erlöschen der Zulassungen oder Garantien für dieses Gerät führen und kann gefährlich sein.

- Öffnen Sie dieses Gerät nicht. Sollten Reparaturen erforderlich sein, wenden Sie sich an einen qualifizierten Kundendienstmitarbeiter.
- LG ist berechtigt, bei Reparaturen im Rahmen der Garantie neue oder überholte Ersatzteile oder Platinen zu verwenden, sofern diese über den gleichen Funktionsumfang verfügen wie die zu ersetzenden Teile.

- Bewahren Sie dieses Tablet nicht in der Nähe elektrischer Geräte auf (z. B. Fernsehgeräte, Radios, PCs).
- Halten Sie das Tablet von Wärmequellen wie Heizungen oder Herdplatten fern.
- Lassen Sie das Tablet nicht fallen.
- Setzen Sie das Tablet keinen starken Erschütterungen oder Stößen aus.
- Schalten Sie das Gerät aus, wenn dies aufgrund von jeweils geltenden Bestimmungen erforderlich ist. Verwenden Sie Ihr Gerät beispielsweise nicht in Krankenhäusern, da sonst die Funktionalität empfindlicher medizinischer Geräte beeinträchtigt werden kann.
- Fassen Sie das Gerät während des Ladevorgangs nicht mit nassen Händen an. Es besteht sonst Stromschlaggefahr, auch kann das Gerät schwer beschädigt werden.
- Laden Sie das Gerät nicht in der Nähe von entflammbarem Material auf, da das Gerät heiß werden kann und somit eine Brandgefahr darstellt.
- Reinigen Sie das Gerät außen mit einem trockenen Tuch (verwenden Sie keine Lösungsmittel wie Benzin, Verdünner oder Alkohol).
- Legen Sie das Tablet beim Aufladen nicht auf Polstermöbel.
- Das Gerät sollte in einer gut belüfteten Umgebung aufgeladen werden.
- Bewahren Sie das Gerät nicht in sehr verrauchten oder staubigen Umgebungen auf.
- Bewahren Sie das Gerät nicht in der Nähe von Gegenständen mit Magnetstreifen (Kreditkarten, Flugtickets usw.) auf, da andernfalls die auf dem Magnetstreifen gespeicherten Informationen beschädigt werden könnten.
- Berühren Sie das Display nicht mit spitzen oder scharfen Gegenständen; andernfalls kann das Gerät beschädigt werden.
- Setzen Sie das Gerät keiner Feuchtigkeit oder Nässe aus.

- Verwenden Sie Zubehörteile (wie z. B. Kopfhörer) immer mit der erforderlichen Sorgfalt.
- Berühren, entfernen oder reparieren Sie nicht zerbrochenes oder gesprungenes Glas. Schäden am Glas-Display aufgrund von Missbrauch fallen nicht unter die Garantiebedingungen.
- Ihr Tablet ist ein elektronisches Gerät, das sich bei normalem Betrieb erhitzt. Besteht anhaltender, direkter Hautkontakt ohne angemessene Belüftung, kann es zu Beschwerden oder leichten Verbrennungen kommen. Gehen Sie daher während und direkt nach dem Betrieb vorsichtig mit Ihrem Gerät um.
- Falls Ihr Gerät nass wird, müssen Sie es sofort vom Netz trennen und vollständig trocknen lassen. Versuchen Sie nicht, das Trocknen mit einer externen Heizquelle, wie Ofen, Mikrowelle oder Fön, zu beschleunigen.
- Die Flüssigkeit in Ihrem nassen Gerät ändert die Farbe der Produktkennzeichnung in Ihrem Gerät. Geräteschaden, der aufgrund des Eindringens von Flüssigkeiten entsteht, fällt nicht unter die Garantiebedingungen.
- Verwenden Sie Ihr Tablet nach Möglichkeit nur bei Temperaturen zwischen 0 °C und 40 °C. Die Verwendung bei besonders niedrigen oder hohen Temperaturen kann zu Beschädigungen, Fehlfunktionen oder sogar zu einer Explosion führen.

Effizienter Betrieb des Geräts

Elektronische Geräte

Bei Tablets kann es zu Interferenzen kommen, die die Leistung beeinträchtigen können.

- Verwenden Sie das Gerät nicht unerlaubt in der Nähe medizinischer Geräte. Wenn Sie einen Herzschrittmacher haben, tragen Sie das Tablet nicht in der Nähe des Herzschrittmachers am Körper, also z. B. nicht in der Brusttasche.

- Einige Hörhilfen können durch Tablets beeinträchtigt werden.
- Bei Fernsehgeräten, Radios, PCs usw. können ebenfalls leichte Interferenzen auftreten.

Sicherheit im Straßenverkehr

Erkundigen Sie sich über die jeweils geltenden Gesetze und Bestimmungen über die Verwendung von Tablets in Fahrzeugen.

- Benutzen Sie kein Tablet, wenn Sie während der Fahrt am Steuer sitzen.
- Richten Sie Ihre ganze Aufmerksamkeit auf den Straßenverkehr.
- Elektromagnetische Strahlen können u.U. elektronische Systeme in Ihrem Fahrzeug stören, wie beispielsweise das Autoradio oder Sicherheitssysteme.
- Falls Ihr Fahrzeug mit einem Airbag ausgestattet ist, achten Sie darauf, das Tablet nicht auf bzw. vor dem Airbag abzulegen und die Freisprecheinrichtung nicht in der Nähe des Airbags zu installieren. Andernfalls kann die Funktionsweise des Airbags beeinträchtigt werden, was zu schweren Verletzungen führen kann.
- Wenn Sie Musik hören, während Sie unterwegs sind, stellen Sie sicher, dass die Lautstärke auf ein angemessenes Maß eingestellt ist, sodass Sie Ihre Umgebung wahrnehmen. Dies ist vor allem dann wichtig, wenn Sie sich in der Nähe einer Straße befinden.

Vermeiden von Hörschäden

HINWEIS: Übermäßige Lautstärke und übermäßiger Druck der Ohrhörer und Kopfhörer können zu Hörverlust führen.



Um einer Schädigung des Gehörs vorzubeugen, sollten Sie nicht über einen längeren Zeitraum mit hoher Lautstärke hören.

- Wenn Sie längere Zeit einem hohen Geräuschpegel ausgesetzt sind, können Hörschäden auftreten. Wir empfehlen deshalb, dass Sie das Tablet beim Ein- und Ausschalten nicht ans Ohr halten. Es empfiehlt sich außerdem, die Lautstärke von Musik auf ein angemessenes Maß einzustellen.
- Reduzieren Sie die Lautstärke bei der Verwendung von Kopfhörern, wenn Sie die Stimmen von Personen in Ihrer Nähe nicht hören können, oder wenn die Person neben Ihnen Ihre Musik hören kann.

Glasteile

Einige Teile Ihres Tablets bestehen aus Glas. Das Glas kann zerbrechen, wenn Ihr Gerät herunterfällt, oder wenn es einen kräftigen Stoß oder Schlag erfährt. Sollte das Glas zerbrechen, berühren Sie es nicht, und versuchen Sie nicht, es zu entfernen. Verwenden Sie das Gerät erst wieder, wenn das Glas von einem autorisierten Dienstleister ersetzt wurde.

Sprenggebiete

Benutzen Sie das Tablet nicht, wenn in der Nähe gesprengt wird. Beachten Sie die Einschränkungen, und befolgen Sie alle geltenden Vorschriften und Regeln.

Explosionsgefährdete Orte

- Verwenden Sie das Tablet nicht an Tankstellen.
- Verwenden Sie das Tablet nicht in der Nähe von Kraftstoffen oder Chemikalien.

- Transportieren und lagern Sie keine brennbaren Flüssigkeiten, Gase oder Explosivstoffe im selben Raum des Fahrzeugs, in dem sich auch das Tablet oder dessen Zubehör befindet.

In Flugzeugen

In einem Flugzeug können drahtlos arbeitende Geräte zu Interferenzen führen.

- Schalten Sie daher Ihr Tablet aus, bevor Sie in ein Flugzeug steigen.
- Verwenden Sie es auch nicht während des Aufenthalts auf dem Flughafengelände, sofern dies nicht ausdrücklich vom Personal erlaubt wurde.

Kinder

Bewahren Sie das Tablet an einem sicheren Ort außerhalb der Reichweite von Kleinkindern auf. Es enthält Kleinteile, die verschluckt oder eingeatmet werden könnten. Das Gerät enthält außerdem einen internen Akku, der gefährlich sein kann, wenn das Gerät nicht ordnungsgemäß verwendet oder gepflegt wird.

Hinweise zum Akku und zur Pflege des Akkus

- Es ist nicht erforderlich, den Akku vor dem Laden vollständig zu entladen. Anders als bei herkömmlichen Akkus tritt bei diesem Akku kein Memory-Effekt auf, der die Leistung vermindert.
- Verwenden Sie ausschließlich Akkus und Ladegeräte von LG. Ladegeräte von LG sind so ausgelegt, dass die Lebensdauer des Akkus optimiert wird.
- Öffnen Sie den Akku nicht, und schließen Sie ihn nicht kurz.

- Wenn Sie den Akku längere Zeit nicht verwendet haben, laden Sie ihn erneut auf, um maximale Leistung zu erzielen.
- Setzen Sie das Ladegerät keiner direkten Sonneneinstrahlung oder hoher Luftfeuchtigkeit (z. B. in einem Badezimmer) aus.
Bewahren Sie den Akku nicht in sehr heißen oder sehr kalten Räumen auf, da dies die Leistung beeinträchtigen kann.
- Bei Austausch des Akkus mit einem ungeeigneten Akkutyp besteht Explosionsgefahr.
- Entsorgen Sie unbrauchbar gewordene Akkus gemäß den Anweisungen des Herstellers. Nutzen Sie Recycling, wenn dies möglich ist. Geben Sie Akkus nicht einfach in den Hausmüll.
- Entfernen Sie das Ladegerät immer aus der Steckdose, wenn das Tablet voll aufgeladen ist. So vermeiden Sie, dass das Ladegerät unnötig Strom verbraucht.
- Die tatsächliche Lebensdauer des Akkus ist abhängig von der Netzwerkkonfiguration, den Produkteinstellungen, dem Gebrauch und den Umgebungsbedingungen.
- Stellen Sie sicher, dass keine spitzen Gegenstände wie Tierzähne oder Nägel in Kontakt mit dem Akku kommen. Dies könnte ein Feuer verursachen.

WARNUNG!

Hinweis zum Akkuaustausch

- Wiederaufladbare Akkus können bei unsachgemäßer Verwendung zu Verletzungen führen.
- Das Austauschen von Akkus von einem NICHT qualifizierten Techniker kann zu Schäden am Gerät führen.
- Tauschen Sie den Akku nicht selbst aus. Beschädigungen am Akku können zu Überhitzung und Verletzungen führen. Der Austausch des Akkus muss von einem autorisierten Dienstleister durchgeführt werden. Der Akku sollte durch Recycling aufbereitet oder getrennt vom Hausmüll entsorgt werden.
- Falls dieses Produkt eine im Produkt eingearbeitete Batterie/Akku enthält, die nicht ohne weiteres durch den Endbenutzer entfernt werden kann, empfiehlt LG, dass nur qualifizierte Fachkräfte Batterie oder Akku entfernen, die/der entweder wegen einer Ersatzlieferung oder für ein Recycling am Ende der Lebensdauer dieses Produkts ausgetauscht werden muss. Um Schäden am Produkt zu vermeiden, und für ihre eigene Sicherheit, sollten Benutzer nicht versuchen, Batterie oder Akku zu entfernen und diesbezüglich die LG-Beratungsstelle oder einen anderen unabhängigen Dienstleister zwecks Beratung kontaktieren.
- Das Entfernen von Batterie oder Akku erfordert ein Zerlegen des Produkts, die Trennung der elektrischen Leitungen/Kontakte und eine sorgfältige Entnahme der Batterie-/Akkuzelle mit Spezialwerkzeugen. Wenn Sie die Anweisungen für qualifizierte Fachkräfte benötigen, wie man Batterie/Akku sicher entfernen kann, besuchen Sie bitte <http://www.lge.com/global/sustainability/environment/take-back-recycling>

So halten Sie Ihr Tablet auf dem aktuellen Stand

Zugriff auf die neuesten Firmwareversionen sowie neue Softwarefunktionen und -verbesserungen.

- Tablet ohne einen PC auf den aktuellen Stand bringen: Wählen Sie **Update-Center**  > **Software Update** > **Jetzt auf Updates prüfen**.
- Aktualisieren Sie Ihr Tablet, indem Sie es an Ihren PC anschließen.

Weitere Informationen zur Verwendung dieser Funktion finden Sie unter **<http://www.lg.com/common/index.jsp>**, nach Auswahl von Land und Sprache.

KONFORMITÄTSERKLÄRUNG

LG Electronics erklärt hiermit, dass das **LG-V700** den wichtigsten Anforderungen und anderen relevanten Bestimmungen der Richtlinie **1999/5/EC** entspricht. Eine Kopie der Konformitätserklärung finden Sie unter **<http://www.lg.com/global/declaration>**

Kontaktbüro für die Compliance dieses Produkts

LG Electronics Inc.
EU Representative, Krijgsman 1,
1186 DM Amstelveen, The Netherlands



Entsorgung Ihres Altgeräts

- 1 Alle Elektro- und Elektronik-Altgeräte müssen getrennt vom Hausmüll in staatlichen oder kommunalen Sammeleinrichtungen und entsprechend den geltenden Vorschriften entsorgt werden.
- 2 Durch eine vorschriftsmäßige Entsorgung von Altgeräten können schädliche Auswirkungen auf Mensch und Umwelt vermieden werden.
- 3 Genauere Informationen zur Entsorgung von Altgeräten erhalten Sie bei den lokalen Behörden, der Entsorgungseinrichtung oder dem Fachhändler, bei dem Sie das Produkt erworben haben.



Entsorgen von alten Akkus

- 1 Dieses Symbol kann mit den chemischen Symbolen für Quecksilber (Hg), Kadmium (Cd) oder Blei (Pb) kombiniert sein, wenn die Akkus mehr als 0,0005 % Quecksilber, 0,002 % Kadmium oder 0,004 % Blei enthalten.
- 2 Akkus müssen immer getrennt vom Hausmüll in staatlichen oder kommunalen Sammeleinrichtungen und entsprechend den geltenden Vorschriften entsorgt werden.
- 3 Durch eine vorschriftsmäßige Entsorgung Ihrer alten Akkus können schädliche Auswirkungen auf Mensch, Tier und Umwelt vermieden werden.
- 4 Ausführliche Informationen zur Entsorgung alter Akkus erhalten Sie bei den lokalen Behörden, der Entsorgungseinrichtung oder dem Fachhändler, bei dem Sie das Produkt erworben haben.

Wichtiger Hinweis



Bitte lesen Sie dies vor Verwendung des Tablets!

Bevor Sie sich mit einem Servicemitarbeiter in Verbindung setzen oder das Tablet zur Reparatur bringen, prüfen Sie bitte, ob das aufgetretene Problem in diesem Abschnitt beschrieben wird.

1. Tablet-Speicher

Wollen Sie mehr Speicher verfügbar machen, überprüfen Sie den Speicherinhalt des Tablets und löschen einige Dateien, z. B. Apps.

So deinstallieren Sie Apps:

- 1 Tippen Sie auf  >  > Registerkarte **Apps** > **Einstellungen**  > **Apps**.
- 2 Sobald alle Apps angezeigt werden, wählen Sie die App aus, die Sie deinstallieren wollen.
- 3 Tippen Sie auf **Deinstallieren** und bestätigen Sie mit **OK**.

2. Vor der Installation einer Open-Source-App und eines Open-Source-Betriebssystems

WARNUNG

Wenn Sie ein anderes Betriebssystem installieren als das, das vom Hersteller für dieses Gerät zur Verfügung gestellt wurde, kann das zu Fehlfunktionen des Tablets führen. Außerdem erlischt die Garantie für das Tablet.

WARNUNG

Um Ihr Tablet und Ihre persönlichen Daten zu schützen, sollten Sie Apps nur von vertrauenswürdigen Quellen herunterladen, z. B. von Play Store. Wenn sich auf dem Tablet nicht ordnungsgemäß installierte Apps befinden, funktioniert das Tablet möglicherweise nicht ordnungsgemäß, oder es treten schwerwiegende Fehler auf. Sie müssen dann diese Apps und alle zugehörigen Daten und Einstellungen vom Tablet entfernen.

3. Bildschirmsperre verwenden

Legen Sie zum Schutz des Tablets eine Bildschirmsperre fest. Tippen Sie auf  >  > Registerkarte **Apps** > **Einstellungen**  > **Anzeige** > **Bildschirmsperre** > **Bildschirmsperre auswählen** und wählen Sie die gewünschte Bildschirmsperre aus folgenden Optionen: **Keine**, **Ziehen**, **Knock Code**, **Muster**, **PIN** oder **Passwort**. Sie können als Sicherheitsmaßnahme eine Backup-PIN erstellen für den Fall, dass Sie die Bildschirmsperre und deren Aufhebung vergessen.

Achtung: Erstellen Sie erst ein Google-Konto, bevor Sie eine Bildschirmsperre festlegen, und denken Sie bei der Festlegung der Bildschirmsperre an die Backup-PIN.

WARNUNG

Sicherheitshinweise zur Verwendung einer Bildschirmsperre.

Prägen Sie sich Ihre Bildschirmsperre und deren Aufhebung gut ein. Nach 5-maliger Eingabe eines falschen Aufhebungssignals oder -codes für die Bildschirmsperre wird der Zugriff auf Ihr Tablet gesperrt. Sie erhalten 5-mal die Gelegenheit, Ihr Entsperrungsmuster, Ihre PIN oder Ihr Passwort einzugeben. Wenn Sie alle 5 Gelegenheiten bereits genutzt haben, können Sie es nach 30 Sekunden erneut versuchen.

Wenn Sie sich nicht an Ihr Entsperrungsmuster, Ihre PIN oder Ihr Passwort erinnern können:

< Falls Sie das Muster vergessen haben >

Wenn Sie sich mit dem Tablet bei Ihrem Google-Konto angemeldet und 5-mal ein falsches Muster verwendet haben, tippen Sie auf **Muster vergessen?** unten auf dem Bildschirm. Anschließend werden Sie aufgefordert, sich über Ihr Google-Konto anzumelden oder die Backup-PIN einzugeben, die Sie beim Erstellen des Entsperrungsmusters festgelegt haben.

Falls Sie auf dem Tablet kein Google-Konto erstellt oder Ihre Backup-PIN vergessen haben, müssen Sie einen Hardware-Reset ausführen.

< Falls Sie Ihre PIN oder Ihr Passwort vergessen haben >











Wenn Sie PIN oder Passwort vergessen haben, müssen Sie ein Hardware-Reset durchführen.

Achtung: Wenn Sie die Funktion „Hardware-Reset“ durchführen, werden alle Benutzeranwendungen und Benutzerdaten gelöscht.

HINWEIS: Wenn Sie das Entsperrungsmuster vergessen haben und Sie nicht bei Ihrem Google-Konto angemeldet haben, müssen Sie Ihre Backup-PIN eingeben.

4. Zurücksetzen auf Werkseinstellungen

Wenn sich beim Tablet der ursprüngliche Zustand nicht wiederherstellen lässt, verwenden Sie die Funktion „Hardware-Reset“ (Zurücksetzen auf Werkseinstellungen), um das Gerät zu initialisieren.

- 1 Schalten Sie das Tablet aus.
- 2 Erst die **Leiser-Taste**  gedrückt halten, dann auf der rechten Seite des Tablets die Taste **Ein-/Aus-/Sperrtaste**  gedrückt halten, bis das LG-Logo angezeigt wird.
- 3 Erst wenn das LG-Logo angezeigt wird, die Tasten loslassen.
- 4 Sofort gleichzeitig die **Ein-/Aus-/Sperrtaste**  + **Leiser-Taste**  drücken.
- 5 Erst wenn der Bildschirm für Hardware-Reset und Zurücksetzen auf Werkseinstellungen angezeigt wird, alle Tasten loslassen.
- 6 Mit einer der **Lautstärke-Tasten**   den Cursor auf **Ja** bringen, dann die **Ein-/Aus-/Sperrtaste**  drücken, um fortzufahren.
- 7 Mit einer der **Lautstärke-Tasten**   den Cursor erneut auf **Ja** bringen, dann die **Ein-/Aus-/Sperrtaste**  drücken, um zu bestätigen.
- 8 Ihr Gerät wird ein Hardware-Reset durchführen.

WARNUNG

Wenn Sie die Funktion Hardware-Reset ausführen, werden alle Apps von Benutzern, Benutzerdaten und DRM-Lizenzen gelöscht. Sichern Sie alle wichtigen Daten, bevor Sie die Funktion „Hardware-Reset“ ausführen.

5. Wenn der Bildschirm einfriert

Wenn der Bildschirm einfriert oder das Tablet beim Bedienen nicht reagiert:

Halten Sie 8 Sekunden lang die **Ein-/Aus-/Sperrtaste**  gedrückt, bis das LG-Logo angezeigt wird, so dass das Tablet neu startet. Falls das Problem weiterhin besteht, wenden Sie sich bitte an das Service Center.

Über Ihr Gerät

Überblick über das Tablet

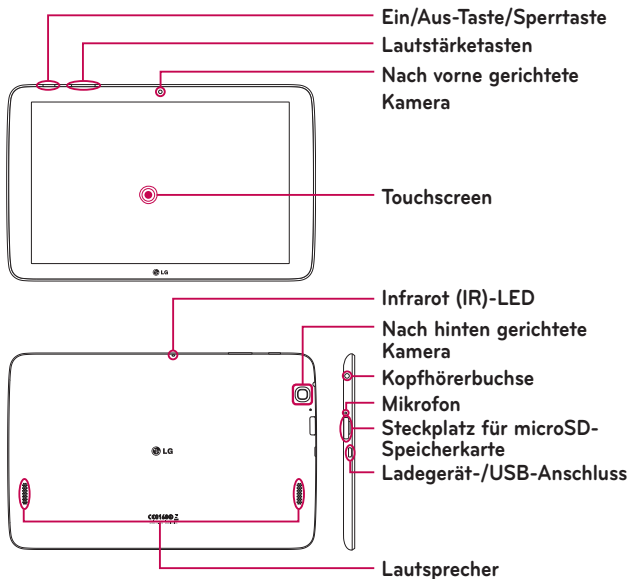

HINWEIS: Achten Sie bei der Aufnahme von Videos oder Ton darauf, dass das Mikrofon nicht verdeckt ist.



Nach vorne gerichtete Kamera	Damit können Sie Fotos und Videos von sich selbst aufnehmen. Kann auch verwendet werden, um per Video zu chatten. Achten Sie darauf, dass das Objektiv stets sauber ist, damit eine optimale Leistung gewährleistet ist.
Ein/Aus-Taste/ Sperrtaste	Kurz drücken, um das Display zu sperren oder zu entsperren. Gedrückt halten, um das Tablet ein- oder auszuschalten, es neu zu starten, den Flugmodus zu aktivieren/deaktivieren oder um die Toneinstellungen zu ändern.
Lautstärketasten	Damit können Sie bei Medienwiedergabe die Lautstärke regeln. Um auf die Funktion QuickMemo+ zuzugreifen, beide Tasten gleichzeitig drücken und gedrückt halten.
Kopfhörerbuchse	Ermöglicht das Anschließen eines optionalen Headsets als praktische Freisprecheinrichtung. Sie können auch Kopfhörer anschließen, um Musik anzuhören.
Infrarot (IR)-LED	Dient als Sensor für die App QuickRemote.
Steckplatz für microSD-Speicherkarte	Sie können hier eine microSD-Speicherkarte einsetzen, um Dateien darauf zu speichern, z. B. Musik, Videos und Fotos.
Mikrofon	Zum Aufnehmen gesprochenen Textes und für Funktionen, die per Stimme aktiviert werden.

Ladegerät-/USB-Anschluss	Über das hier anzuschließende USB-Kabel können Sie das Tablet am Ladegerät anschließen, an Ihren PC oder an kompatibles Zubehör.
Nach hinten gerichtete Kamera	Damit können Sie Fotos und Videos aufnehmen. Achten Sie darauf, dass das Objektiv stets sauber ist, damit eine optimale Leistung gewährleistet ist.
Lautsprecher	Dient zur Audio-Wiedergabe bei einer ausgewählten Funktion (z. B. Musik, Videos, Tondateien, etc.).

WARNUNG

Das Tablet und die Funktionen des Touchscreens können beschädigt werden, wenn Sie schwere Gegenstände auf das Tablet legen oder sich darauf setzen.

TIPP!

- Tippen Sie auf das **Menüsymbol** , wenn Sie eine App öffnen. Auf diese Weise können Sie prüfen, welche Optionen zur Verfügung stehen.
- Wenn das Gerät gesperrt ist und nicht funktioniert, drücken und halten Sie die **Ein-/Aus-/Sperrtaste**  8 Sekunden lang gedrückt, bis das LG-Logo angezeigt wird, so dass das Tablet neu startet. Falls das nicht funktioniert, drücken und halten Sie die **Ein-/Aus-/Sperrtaste**  über 15 Sekunden lang gedrückt, damit sich das Gerät ausschaltet. Warten Sie ungefähr 5 Sekunden, wenn Sie das Gerät wieder einschalten wollen.

Tablet aufladen

Der Akku wird über den mitgelieferten USB-Adapter aufgeladen. Bevor Sie das Tablet zum ersten Mal verwenden, vergewissern Sie sich, dass der Akku vollständig geladen ist.

HINWEIS: Ihr Gerät ist mit einem internen wiederaufladbaren Akku ausgestattet. Aus Sicherheitsgründen sollten Sie den Akku nicht aus dem Gerät entfernen.

Warnung! Wenn der Touchscreen während des Ladevorgangs nicht funktioniert, kann das an einer instabilen Stromversorgung liegen. Trennen Sie in diesem Fall das USB-Kabel vom Gerät, oder trennen Sie den USB-Adapter von der Steckdose.

- 1 Den USB-Adapter und das USB-Kabel anschließen.
- 2 Das USB-Kabel am Ladegerät-/USB-Anschluss des Tablets anschließen (wie unten gezeigt).
- 3 Das Ladegerät an eine Steckdose anschließen.

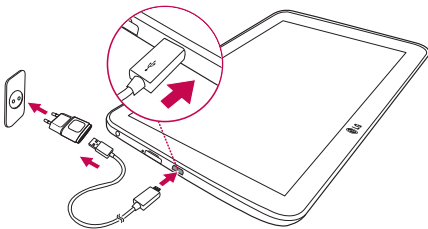

HINWEIS: Um die Lebensdauer des Akkus zu verlängern, muss dieser beim ersten Ladevorgang vollständig aufgeladen werden.



Die Akkubetriebsdauer optimieren

Sie können die Betriebsdauer des Akkus zwischen den Ladevorgängen erhöhen, indem Sie nicht benötigte Funktionen, die fortlaufend im Hintergrund ausgeführt werden, deaktivieren. Sie können außerdem überwachen, wie stark Apps und Systemressourcen den Akku beanspruchen.



So erhöhen Sie die Betriebsdauer des Akkus

- Deaktivieren Sie Funkverbindungen, die Sie nicht verwenden, wie Wi-Fi, Bluetooth oder GPS.
- Verringern Sie die Helligkeit des Bildschirms, und stellen Sie eine kürzere Wartezeit für die Bildschirmabschaltung ein.
- Deaktivieren Sie die automatische Synchronisierung für Gmail™, Kalender, Kontakte und andere Apps.
- Einige Apps, die Sie heruntergeladen haben, verringern möglicherweise die Akkubetriebsdauer.
- Prüfen Sie bei Verwendung heruntergeladener Apps den Ladezustand des Akkus.

So überprüfen Sie den Ladezustand des Akkus

- 1 Auf der Startseite auf **Apps**  > **Einstellungen**  > **Über das Tablet** > **Akku** tippen.
- 2 Unter dem Menü oben auf dem Bildschirm wird der Status („Wird geladen“ oder „Wird entladen“) und der Ladezustand des Akkus angezeigt.

So überwachen und kontrollieren Sie die Stromentnahme beim Akku

- 1 Auf der Startseite auf **Apps**  > **Einstellungen**  > **Über das Tablet** > **Akku** > **Batteriebetrieb** tippen.
- 2 Es wird die Akku-Nutzungszeit und eine Liste von Apps und Diensten angezeigt, die Akkustrom verbrauchen, in der Reihenfolge vom größten zum kleinsten Verbraucher.

Eine microSD-Karte einsetzen

Das Gerät unterstützt microSD-Speicherkarten mit einer Speicherkapazität von bis zu 32 GB. Auf der microSD-Karte können Multimedia-Inhalte gespeichert werden.

- 1 Mit dem Fingernagel in die Ausfräsung fassen und vorsichtig an der Abdeckung des Speicherkarten-Steckplatzes ziehen, um sie zu entfernen.



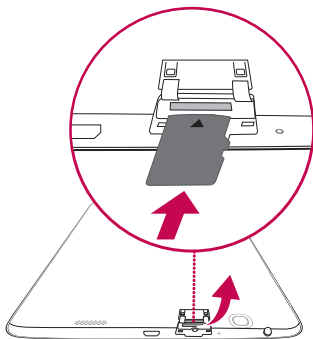

- 2 Die Speicherkarte in den Steckplatz einsetzen, die Kontakte zum Bildschirm gerichtet. Die Abdeckung des Speicherkarten-Steckplatzes wieder andrücken, um den Steckplatz zu schließen.



MicroSD-Karte entfernen



Um die microSD-Speicherkarte sicher aus dem Tablet zu entfernen, müssen Sie die Karte zuvor deaktivieren.

- 1 Auf der Startseite auf **Apps**  > **Einstellungen**  > **Speicherverwaltung** > **Speicherkarte entfernen** tippen.
- 2 Das Fach für die microSD-Karte öffnen und auf die Karte drücken, um sie aus der Arretierung zu lösen.
- 3 Die microSD-Speicherkarte vorsichtig aus dem Steckplatz ziehen.

Warnung! Entfernen Sie nicht die microSD™-Karte, ohne sie zuvor zu trennen. Sonst könnten die microSD-Speicherkarte, das Tablet und die auf der microSD-Speicherkarte gespeicherten Daten beschädigt werden.

Die microSD-Speicherkarte formatieren

Warnung! Beim Formatieren der microSD-Speicherkarte werden alle auf ihr gespeicherten Dateien gelöscht.

- 1 Auf der Startseite auf **Apps**  > **Einstellungen**  > **Speicherverwaltung** tippen.
- 2 Auf **Speicherkarte löschen** tippen (zweimal).
- 3 Wenn Sie ein Entsperrungsmuster festgelegt haben, geben Sie dieses ein, und tippen Sie dann auf **Alles löschen**. Die Karte wird daraufhin formatiert und kann dann verwendet werden.

HINWEIS: Falls sich auf Ihrer microSD-Karte Daten befinden, kann sich die Ordnerstruktur nach dem Formatieren verändert haben, da alle Dateien gelöscht wurden.

Display sperren und entsperren

Wenn Sie das Tablet über einen gewissen Zeitraum nicht verwenden, wird der Bildschirm automatisch ausgeschaltet und gesperrt. Dies verhindert versehentliche Berührungen von Schaltflächen und Symbolen und schont den Akku. Wenn Sie das Tablet nicht verwenden, drücken Sie die **Ein-/Aus-/Sperrtaste** , um das Tablet zu sperren.

Falls bei Aktivierung der Bildschirmsperre Programme ausgeführt werden, ist es möglich, dass diese im Sperrmodus weiterhin ausgeführt werden. Zur Vermeidung unnötiger Kosten wird empfohlen, alle Programme (z. B. Zugriff aufs Web und Datenübertragungen) zu beenden, bevor Sie den Sperrmodus aktivieren.

Um das gesperrte Tablet zu entsperren, drücken Sie auf die **Ein-/Aus-/Sperrtaste** . Dann wird der Sperrbildschirm angezeigt. Um die Startseite zu entsperren, den Sperrbildschirm berühren und in eine beliebige Richtung ziehen. Der zuletzt angezeigte Bildschirm wird eingeblendet.

Mit der KnockON-Funktion den Bildschirm einschalten

Mit der Funktion KnockON ist es möglich, den Bildschirm ein- oder auszuschalten, einfach indem Sie doppelt auf den Bildschirm tippen.



- Tippen Sie doppelt, d. h. zwei Mal schnell nacheinander, auf die Mitte des Bildschirms, um ihn einzuschalten.
- Tippen Sie doppelt auf die Statusanzeige, auf einen leeren Bereich auf dem Homescreen oder auf den Sperrbildschirm, um den Bildschirm auszuschalten.

Bildschirm mit der Funktion Knock Code entsperren

Die Funktion Knock Code ermöglicht Ihnen, Ihren eigenen Klopf-Code zum Entsperren festzulegen, indem Sie dazu eine Klopffolge (oder Kombinationen von Tipp-Berührungen) benutzen.

- Wenn der Bildschirm ausgeschaltet ist, tippen Sie irgendwo auf dem Bildschirm dieselbe einmal festgelegte Sequenz. Die Startseite wird direkt aufgerufen.

Die Funktion Knock Code aktivieren

- 1 Auf der Startseite auf **Apps**  > **Einstellungen**  > **Anzeige** > **Bildschirmsperre** > **Bildschirmsperre auswählen** > **Knock Code** tippen.
- 2 Es wird ein Bildschirm angezeigt, der Ihnen beim Erstellen des Knock Codes, d. h. der Klopffolge zum Entsperren, hilft. Sie müssen als Sicherheitsmaßnahme eine Backup-PIN erstellen für den Fall, dass Sie den Knock Code vergessen.

Touchscreen-Tipps

Nachfolgend finden Sie einige Tipps zum Navigieren auf dem Tablet.

HINWEIS:

- Um ein Element auszuwählen, berühren Sie das Symbol in der Mitte.
- Drücken Sie nicht zu fest, da der Touchscreen schon auf die leichteste Berührung reagiert.
- Berühren Sie mit der Fingerspitze leicht die gewünschte Option. Achten Sie dabei darauf, dass Sie nicht die Tasten für andere Funktionen berühren.

Tippen oder berühren

Ein einmaliges Antippen von gewünschten Elementen, von Links, Verknüpfungen oder Zeichen auf der Bildschirmtastatur.

Berühren und halten

Ein Element auf dem Bildschirm berühren und halten, indem Sie den Finger dort so lange liegen lassen, bis eine Aktion ausgeführt wird. Um beispielsweise die verfügbaren Optionen für einen Kontakt zu öffnen, berühren und halten Sie den betreffenden Kontakt in der Kontaktliste, bis sich das Kontextmenü öffnet.

Ziehen

Ein Element kurz berühren und halten und dann den Finger über den Bildschirm bis zur Zielposition ziehen, ohne abzusetzen. Um Elemente neu zu positionieren, können Sie diese auf die Startseite ziehen.

Wischen oder streichen

Zum Wischen oder Streichen bewegen Sie Ihren Finger schnell über die Oberfläche des Bildschirms, ohne bei der ersten Berührung zu pausieren (damit Sie nicht versehentlich ein Element ziehen). Beispielsweise können Sie auf diese Weise die Anzeige nach oben oder unten ziehen, um in einer Liste zu blättern, oder von links nach rechts (oder umgekehrt), um durch die einzelnen Startseiten zu blättern.

Doppelt tippen

Um eine Webseite oder eine Karte vergrößert anzuzeigen, tippen Sie diese doppelt an, d. h. 2-mal kurz hintereinander. Um beispielsweise einen Abschnitt einer Webseite auf die Breite des Bildschirms anzupassen, tippen Sie doppelt auf den Abschnitt. Wenn Sie z. B. bei der Anzeige eines Bildes oder einer Landkarte diese(s) einzoomen (vergrößern) oder auszoomen (verkleinern) wollen, tippen Sie das Bild bzw. die Landkarte 2-mal an. Um ein Wort hervorzuheben, tippen Sie doppelt auf das betreffende Wort. Durch Doppeltippen können Sie auch die KnockON-Funktion aktivieren, so dass der Bildschirm ein- bzw. ausgeschaltet wird.

Mit den Fingern vergrößern/verkleinern

Um bei Verwendung von Browser oder Maps oder beim Durchsuchen von Bildern Bereiche zu vergrößern oder zu verkleinern, über dem Bildschirm mit Zeigefinger und Daumen eine Kneif- oder Spreizbewegung ausführen.

Anzeige drehen

Bei vielen Apps und Menüs passt sich die Bildschirmanzeige der Lage des Geräts an.

Homescreen

Wischen Sie einfach mit dem Finger nach links oder rechts, um die Panels anzuzeigen. Sie können jedes einzelne Panel mit Apps, Downloads, Widgets und Hintergrundbildern anpassen.

Unten auf der Startseite sind die Schnell Tasten (Quick Keys). Damit haben Sie mit einer einzigen Berührung Zugriff auf die Funktionen, die Sie am häufigsten benutzen.

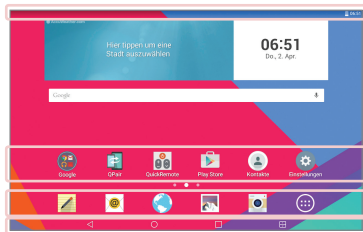

Statusleiste – Zeigt

Gerätestatusinformationen an, einschließlich Uhrzeit, Wi-Fi-Signalstärke, Akkustatus und Benachrichtigungssymbole.

Symbole von Apps – Tippen Sie auf ein Symbol (App, Widget, Ordner usw.), um das Element zu öffnen und zu benutzen.

Schnellasten (Quick Keys) –

Einmaliges Berühren von Schnellasten ermöglicht den schnellen Zugriff auf die am häufigsten verwendeten Funktionen.

Taste „Dual Window“ – Tippen Sie auf diese Schaltfläche, um den Modus Dual Window aufzurufen. Dadurch wird der Bildschirm in zwei Fenster aufgeteilt, in denen Sie zwei verschiedene Apps gleichzeitig sehen und bedienen können.

Taste „Letzte Apps“ – Tippen Sie auf diese Schaltfläche, um die zuletzt verwendeten Apps anzuzeigen. Sie können sie auch berühren und halten, wenn Sie die Menüoptionen in einer App sehen wollen.

Homescreen-Taste – Zum Aufrufen der Startseite (oder für die Rückkehr zum Standardhintergrund der Startseite, wenn Sie sich bei einer Erweiterung der Hintergründe für Startseiten befinden). Berühren und halten Sie diese Schaltfläche, um Google Now aufzurufen.

Zurück-Taste – Für die Rückkehr zum vorherigen Bildschirm. Dient auch zum Schließen von Menüs, Dialogfeldern und der Bildschirmtastatur. Berühren und halten Sie diese Schaltfläche, um die Funktion Dual Window aufzurufen.

Homescreen anpassen

Sie können Ihre Startseite anpassen, indem Sie ihr Apps, Downloads, Widgets oder Hintergrundbilder hinzufügen. Um Ihr Tablet noch leichter bedienen zu können, fügen Sie der Startseite Ihre bevorzugten Apps und Widgets hinzu.

Der Startseite Elemente hinzufügen:

- 1 Berühren und halten Sie einen leeren Teil der Startseite.
- 2 Tippen Sie auf die Registerkarte **Apps** oder **Widgets**.
- 3 Ziehen Sie das gewünschte Objekt an die gewünschte Stelle, und lassen Sie dann den Bildschirm los.

So entfernen Sie ein Element von der Startseite:

Berühren und halten Sie das Symbol, das Sie entfernen möchten, ziehen Sie es zu , und nehmen Sie dann den Finger weg.

TIPP! Um das Symbol einer App auf dem App-Bildschirm einem Homescreen hinzuzufügen, berühren und halten Sie das Symbol, das Sie hinzufügen möchten, und ziehen es an die gewünschte Stelle.

TIPP! Sie können mehrere Appsymbole in einem Ordner ablegen. Ziehen Sie auf der Startseite ein Appsymbol über ein anderes, um einen Ordner zu erstellen.

Apps öffnen, umschalten und beenden

Tippen Sie auf , um Ihre vor Kurzem verwendeten Apps anzuzeigen. Sie können mehrere Apps gleichzeitig ausführen und dann zwischen den geöffneten Apps umschalten. Sie können auch die Ausführung von Apps manuell beenden.





Die Funktion Dual Window verwenden

Durch die Funktion Dual Window wird der Bildschirm in zwei Bereiche aufgeteilt, um Multitasking und Drag & Drop-Interaktionen zu ermöglichen sowie das automatische Verbinden und Ausführen kürzlich verwendeter Apps.



- 1 Um den Bildschirm zu teilen, die Schaltfläche  berühren, oder  berühren und halten, bis die Liste der Apps angezeigt wird.



- 2 Das entsprechende App-Symbol berühren und in den gewünschten Bereich ziehen.
- 3 Auf  tippen, um die folgende Optionen anzuzeigen. Sie können auch an den Reitern ziehen, wenn Sie die Größe der Fenster ändern wollen.

	Beide Bildschirme tauschen
	Appliste anzeigen
	Zur Vollbildansicht wechseln
	Aktuelle App schließen

Die Funktion Dual Window deaktivieren

- 1 Auf  > **Apps**  > **Einstellungen**  > **Dual Window** tippen.
- 2 Auf den Schalter **Dual Window** tippen, um diese Funktion auf **AUS** zu schalten.

TIPP! Sie können gleichzeitig zwei Internet-Apps benutzen.

So passen Sie App-Symbole auf der Startseite an

Sie können jedes Appsymbol anpassen, indem Sie es durch ein Bild aus der Galerie ersetzen.

- 1 Berühren und halten Sie ein Appsymbol, bis es von seinem ursprünglichen Ort bewegt werden kann. Wenn Sie es anschließend wieder loslassen, wird das Symbol für Bearbeiten  oben rechts in der App angezeigt.
- 2 Tippen Sie erneut auf das App-Symbol, und wählen Sie das gewünschte Design und die Größe des Symbols und tippen Sie dann auf **OK**. Sie können auch auf **Neu hinzufügen** tippen, die Größe des Symbols anpassen und ein Bild in der Galerie auswählen.



Startseiten-Panels einsehen

- Wischen Sie mit dem Finger nach links oder rechts über die Startseite.
- Um die Minipanel-Ansicht anzuzeigen, auf der Startseite mit den Fingern eine Kneifbewegung vollziehen und dann auf das Startseiten-Panel tippen, das Sie sehen wollen.



Elemente auf der Startseite ausblenden

Sie können auf der Startseite den Hintergrund ohne Elemente sehen, indem Sie mit den Fingern eine Spreizbewegung vollziehen. Um die ausgeblendeten Apps und Widgets wieder anzuzeigen, eine Kneifbewegung vollziehen oder auf die **Zurück-Taste**  tippen.

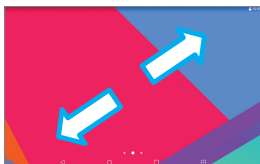

Schnellzugriff

Um die Elemente im Schnellzugriff zu sehen, den Bereich der Fronttasten an einer beliebigen Stelle berühren und nach oben ziehen. Als Option steht Google Now zur Verfügung.



Benachrichtigungen

Benachrichtigungen informieren Sie über den Eingang neuer Nachrichten, über Kalendertermine und über Alarme sowie über laufende Vorgänge wie Downloads.

Im Benachrichtigungs-Panel werden der aktuelle Status des Tablets und anstehende Benachrichtigungen angezeigt. Wenn eine Benachrichtigung eingeht, wird das entsprechende Symbol oben auf dem Bildschirm angezeigt. Symbole für anstehende Benachrichtigungen werden links angezeigt, und Systemsymbole z. B. für Wi-Fi oder Akkustand rechts.

Anstehende Benachrichtigungen

Systembenachrichtigungen

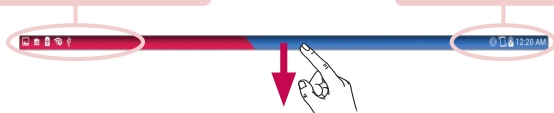

Auf Benachrichtigungen zugreifen

Um das Benachrichtigungs-Panel zu öffnen und um auf Benachrichtigungen zugreifen zu können, die Statusleiste nach unten ziehen. Zum Schließen des Benachrichtigungs-Panels die Leiste unten auf dem Bildschirm nach oben ziehen.



Leiste Schnelleinstellungen – Um durch die Liste zu scrollen, nach rechts oder links wischen. Um eine Funktion zu aktivieren/deaktivieren, auf das entsprechende Symbol tippen.

QSlide-Apps – Wenn Sie auf eine QSlide-App tippen, wird sie als kleines Fenster auf dem Bildschirm geöffnet. Um QSlide-Apps zu entfernen, hinzuzufügen oder neu zu anzuordnen, tippen Sie auf .

Um die Helligkeit des Bildschirms / Lautstärke anzupassen, den Regler nach links bzw. rechts ziehen.

Taste Löschen – Um die Liste ereignisbezogener Benachrichtigungen zu löschen, tippen Sie hier.



Tippen Sie auf eine Benachrichtigung, wenn Sie sie öffnen wollen

Schnelleinstellungen auf dem Benachrichtigungs-Panel

Verwenden Sie Schnelleinstellungen, wenn Sie schnell bei Funktionen wie Wi-Fi (WLAN) umschalten wollen. Die Schnelleinstellungen befinden sich oben im Benachrichtigungs-Panel.

HINWEIS: Berühren und halten Sie ein Symbol auf der Leiste der Schnelleinstellungen, um das Einstellungs Menü der betreffenden Funktion aufzurufen.

So ordnen Sie Elemente der Schnelleinstellungen auf dem Benachrichtigungs-Panel neu an

Öffnen Sie das Benachrichtigungs-Panel, wischen Sie die Schnelleinstellungen nach links und tippen Sie auf . Um Elemente neu anzuordnen,  an die gewünschte Stelle ziehen. Um weitere Symbole hinzuzufügen, die gewünschten Funktionen mit einem Häkchen versehen.

QSlide-Apps auf dem Benachrichtigungs-Panel

QSlide-Apps werden auf dem Benachrichtigungs-Panel in einer Leiste unter der Leiste für Schnelleinstellungen angezeigt. Über diese Symbole ist es möglich, schnell und bequem auf demselben Bildschirm per Multitasking zwischen geöffneten Apps umzuschalten (ähnlich wie die Bild-in-Bild-Funktion bei einem TV-Gerät). Durch QSlide wird ein kleines Appfenster auf dem Bildschirm geöffnet. Dieses können Sie verschieben, in der Größe ändern oder transparent machen.

















HINWEIS: Sie können die Leiste der QSlide-Apps entfernen, indem Sie in der Leiste der Schnelleinstellungen auf das QSlide-Symbol tippen.





QSlide-Apps verwenden

Um eine QSlide-App zu aktivieren, tippen Sie auf dessen Symbol in der Leiste. Nach Aktivierung wird durch die QSlide-Funktion die App in einem Fenster geöffnet, das sich im Vordergrund befindet. Sie können auf weitere Apps im Hintergrund zugreifen. Sie können bis zu zwei QSlide-Fenster gleichzeitig geöffnet haben.

Anzeigesymbole auf der Statusleiste

Die in der folgenden Tabelle aufgeführten Symbole gehören zu den häufigsten.

Symbol	Beschreibung
	Flugmodus
	Verbindungsaufbau zu einem Wi-Fi-Netzwerk
	Headset angeschlossen
	Bluetooth ist aktiv
	Systemwarnung
	Vibrationsmodus ist aktiviert
	Der Lautlos-Modus ist aktiviert
	Akku vollständig geladen
	Akku wird geladen
	Freigabe von Inhalten ist aktiviert
	Daten werden heruntergeladen
	Daten werden hochgeladen
	Alarm ist eingestellt
	GPS ist eingeschaltet
	Daten werden synchronisiert
	Neue Gmail-Nachricht

	Neue Hangouts-Nachricht
	Es wird gerade ein Titel abgespielt
	Das Tablet ist über ein USB-Kabel an einen PC angeschlossen
	Energiesparmodus eingeschaltet

Mehrere Benutzer

Für jedes Tablet kann nur eine Besitzer-ID erstellt werden, es können jedoch mehrere Benutzer-IDs hinzugefügt werden, so dass sich andere Personen anmelden und das Tablet verwenden können. Jeder Benutzer kann seine eigenen Tablet-Einstellungen konfigurieren, seinen eigenen Speicherplatz verwenden und verfügt über seine eigenen Berechtigungen zum Aktualisieren von Apps.

Berechtigungen des Tablet-Besitzers

- Nur nach Anmeldung mit der Tablet-Besitzer-ID kann eine neue Benutzer-ID für die Anmeldung hinzugefügt oder entfernt werden.
- Der Tablet-Besitzer kann nicht die Apps eines Benutzer deinstallieren, aber er kann die ID eines Benutzers deinstallieren.

Nutzungsbeschränkungen bei mehreren Benutzern des Tablets

- Jeder Benutzer teilt sich mit den anderen Benutzer denselben Akku, den internen Speicher und die Möglichkeit der Datennutzung.
- Die von einem Benutzer festgelegte Spracheinstellung gilt auch für alle anderen Benutzer.
- Jeder Benutzer kann nur seine eigenen Daten und seine eigenen Inhalte konfigurieren (z. B. Einstellungen des Startbildschirms, Ton-Einstellungen, etc.).

- Jeder Benutzer kann aktualisierte Appberechtigungen im Namen aller anderen Nutzer akzeptieren.
- Ein Alarm wird entsprechend der festgelegten Zeit ausgelöst, zu der der jeweilige Benutzer ihn aktiviert hat.
- Meldungen und geplante Kalenderereignisse werden nur an den Benutzer mit der entsprechenden Benutzer-ID gesendet.
- Wenn ein Benutzer ein Dokument mit Mobile Print druckt, bleibt der Druckauftrag auch bei Benutzerwechsel, d. h. bei Wechsel der Benutzer-ID, bestehen.
- Datenübertragung (außer über den Play Store), Downloads, die Wiedergabe von Multimedia-Dateien und Kommunikationsdienste werden beendet, wenn der Benutzer bzw. dessen ID wechselt.

Auf dem Tablet einen neuen Benutzer hinzufügen

- 1 Auf der Startseite auf **Apps**  > **Einstellungen**  > **Benutzer** > **Benutzer hinzufügen**. tippen.
- 2 Die gewünschte Art von Benutzer auswählen.
 - **Benutzer:** Ein Benutzer verfügt über seine eigenen Apps und Inhalte.
 - **Eingeschränkter Benutzer:** Sie können den Zugriff auf Apps und Inhalte Ihres Kontos beschränken.
- 3 Der Setup-Assistent wird angezeigt und hilft dabei, einen neuen Benutzer hinzuzufügen. Auf **Jetzt einrichten** tippen.
 - Nachdem eine neuer Benutzer hinzugefügt ist, muss dieser nach seiner ersten Anmeldung den Einrichtungsvorgang durchlaufen.

Zwischen Benutzern wechseln

- 1 Ziehen Sie die Statusleiste am oberen Bildschirmrand nach unten.
- 2 Tippen Sie auf das Benutzersymbol , um das Panel für den Benutzerwechsel anzuzeigen.
- 3 Tippen Sie auf eines der Benutzersymbole auf dem Bildschirm. Wählen Sie den Besitzernamen oder einen anderen Benutzernamen, den Sie erstellt haben.

QSlide

Mit der QSlide-Funktion können Sie mehrere überlappende Fenster auf dem Bildschirm anzeigen und damit die Vorteile von Multitasking nutzen. QSlide-Fenster können von der **QSlide-Appleiste** auf dem Benachrichtigungs-Panel geöffnet werden, oder direkt von der App aus, die die QSlide-Funktion unterstützt.

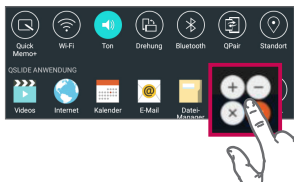

Öffnen Sie das Benachrichtigungs-Panel und tippen Sie im Abschnitt **QSlide Apps** auf die gewünschte App.

ODER



Während Sie in einer App sind, die QSlide unterstützt, tippen Sie auf . Die Funktion wird fortlaufend als kleines Fenster auf dem Bildschirm angezeigt.

QSlide verwenden



Die QSlide-Funktion öffnet die zugehörige App in einem Fenster, das sich im Vordergrund befindet. Sie können auf andere Apps im Hintergrund zugreifen. Das Fenster wird kontinuierlich angezeigt, bis Sie es schließen.



1		Tippen, um QSlide auszuführen.
2		Tippen, um QSlide zu beenden und zur Vollbildanzeige zurückzukehren.
3		Tippen, um die Transparenz einzustellen.
4		Tippen, um QSlide zu schließen.
5		Tippen, um die Größe anzupassen.

HINWEIS: Die QSlide-Funktion unterstützt zwei Fenster gleichzeitig. QSlide unterstützt nur die folgenden Apps: Video, Internet, Kalender, E-Mail, Dateimanager und Rechner.

Screenshot aufnehmen

Um einen Screenshot des aktuellen Bildschirminhalts zu erstellen, ungefähr 2 Sekunden lang die Tasten **Lautstärke Nach unten**  und **Ein-/Aus-/Sperrtaste**  gleichzeitig drücken und halten.

Um das erfasste Bild zu sehen, gehen Sie zu **Apps**  > **Galerie**  > Ordner **Screenshots**.

Mit QuickMemo+ einen Screenshot erfassen

Auf dem zu erfassenden Bildschirm ziehen Sie die Statusleiste nach unten und wählen **QuickMemo+** .

ODER

Beide **Lautstärke-Tasten**   gleichzeitig drücken und halten.

Mit Capture Plus einen Screenshot erfassen

Mit dieser Funktion ist es möglich, im Standard-Internetbrowser einen Bildschirmausschnitt zu erfassen.

- 1 Die App **Internet** öffnen und zu der Seite navigieren, von der Sie einen Screenshot machen wollen.
- 2 Auf das **Menüsymbol**  > **Capture Plus** tippen.
- 3 Die blaue Box auf die gewünschte Größe bringen und dann auf **Speichern** tippen. Der ausgewählte Bereich wird in der Galerie im Ordner **Capture Plus** gespeichert.

Methoden zur Eingabe von Text

Die Bildschirmtastatur wird automatisch auf dem Bildschirm angezeigt, wenn Sie Text eingeben müssen. Um die Tastatur manuell aufzurufen, müssen Sie nur das Textfeld antippen, in das Sie Text eingeben wollen.

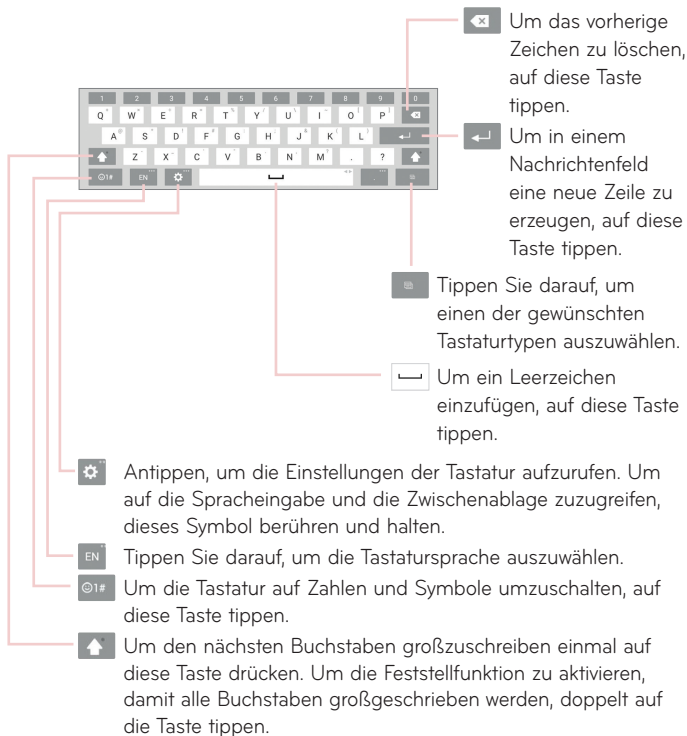

Vorgeschlagene Wörter eintippen

Beim Eingeben von Text mit der Tastatur werden passende Wörter vorgeschlagen. Um ein vorgeschlagenes Wort auszuwählen, tippen Sie auf das Wort, wenn es rechts oder links oberhalb der Tastatur vorgeschlagen wird.

Per Geste die Tastatur teilen

Mit der Funktion „Geteilte Tastatur“ können Sie mit beiden Händen gleichzeitig tippen. Die beiden Hälften der Tastatur ziehen sich jeweils nach links bzw. rechts auf dem Bildschirm zurück. Setzen Sie beide Daumen auf die Tastatur und wischen Sie sie in entgegengesetzter Richtung nach außen.

Die Höhe der Tastatur ändern

Sie können die Höhe der Tastatur ändern, so dass Sie mehr auf dem Bildschirm sehen oder die Tastatur leichter bedienen können.

- Tippen Sie auf  > **Tastaturhöhe und -Layout** > **Tastaturhöhe im Hochformat** > Das Symbol antippen und ziehen, um die Höhe der Tastatur anzupassen.

Die Tasten der unteren Reihe wechseln

- Tippen Sie auf  > **Tastaturhöhe und -Layout** > **QWERTZ-Tastatur-Layout** > Tasten antippen und ziehen, um sie entweder hinzuzufügen, zu löschen oder um ihre Anordnung zu ändern.

HINWEIS: Nur QWERTY-, QWERTZ-, AZERTY-Tastaturen können angepasst werden. In einigen Sprachen wird diese Funktion nicht unterstützt.

Sonderzeichen eingeben

Mit der Bildschirmtastatur können Sie Sonderzeichen eingeben (z. B. „á“). Berühren und halten Sie beispielsweise die gewünschte Taste (z. B. „a“). Wenn das gewünschte Zeichen angezeigt wird, streichen Sie mit dem Finger darüber und lassen Sie dann den Bildschirm los, damit dieses Zeichen eingegeben wird.

HINWEIS: Befindet sich in der rechten oberen Ecke einer Taste ein Symbol, bedeutet das, dass es zu dieser Taste weitere Zeichen gibt.

Google-Konto einrichten

Wenn Sie das Tablet zum ersten Mal einschalten, haben Sie die Möglichkeit, das Netzwerk zu aktivieren, sich bei Ihrem Google-Konto anzumelden und auszuwählen, wie Sie bestimmte Google-Dienste verwenden möchten.

So richten Sie Ihr Google-Konto ein

- Melden Sie sich über den Einrichtungsbildschirm bei einem Google-Konto an.

ODER

- Tippen Sie auf der Startseite auf **Apps**  > Registerkarte **Apps** > **Einstellungen**  > **Konten & Synchronisation** > **Konto hinzufügen** > **Google**.

Wenn Sie bereits ein Google-Konto haben, geben Sie Ihre E-Mail-Adresse ein, und tippen Sie auf **WEITER**. Berühren Sie anderenfalls **ODER EIN NEUES KONTO ERSTELLEN**, und geben Sie die erforderlichen Daten ein, um ein neues Google-Konto einzurichten.

Sobald Sie Ihr Google-Konto mit dem Tablet eingerichtet haben, synchronisiert sich Ihr Tablet automatisch mit Ihrem Google-Konto im Internet.

Ihre Kontakte, Google Mail-Nachrichten, Kalendertermine sowie weitere Informationen dieser Apps und Web-Dienste werden mit den entsprechenden Daten auf Ihrem Tablet synchronisiert. (Dies hängt von Ihren Synchronisierungseinstellungen ab.)

Nach dem Einrichten Ihres Kontos können Sie Gmail™ verwenden und die Google-Dienste auf Ihrem Tablet nutzen.

Mit Netzwerken und Geräten verbinden



Wi-Fi

Mit der Wi-Fi-Funktion (oder WLAN-Funktion) können Sie eine schnelle Internetverbindung aufbauen, wenn Sie sich in Reichweite eines drahtlosen Zugangspunkts (AP - Access Point) befinden. Dank Wi-Fi können Sie einen drahtlosen Internetzugriff verwenden, ohne dass weitere Gebühren anfallen.

Verbindung zu Wi-Fi-Netzwerken herstellen

Um auf Ihrem Tablet Wi-Fi zu nutzen, greifen Sie auf einen drahtlosen Zugangspunkt („Hotspot“) zu. Manche Zugangspunkte sind öffentlich zugänglich, und Sie können problemlos eine Verbindung zu ihnen herstellen. Andere sind versteckt oder verwenden Sicherheitsfunktionen; Sie müssen das Tablet entsprechend konfigurieren, um eine Verbindung zu diesen herzustellen. Deaktivieren Sie Wi-Fi, wenn Sie es nicht benötigen, um die Betriebsdauer des Akkus zu erhöhen.

Wi-Fi aktivieren und eine Verbindung zu einem Wi-Fi-Netzwerk herstellen

- 1 Auf der Startseite auf **Apps**  > Registerkarte **Apps** > **Einstellungen**  > **Wi-Fi** tippen.
- 2 Auf  tippen, um Wi-Fi einzuschalten, um dann nach verfügbaren Wi-Fi-Netzwerken zu suchen.
- 3 Tippen Sie auf **Suchen**, um die in Reichweite befindlichen Wi-Fi-Netzwerke zu suchen und aufzulisten.
 - Gesicherte Netzwerke werden durch ein Schlosssymbol gekennzeichnet.

- 4 Um eine Verbindung zu einem Netzwerk herzustellen, den betreffenden Netzwerkeintrag in der Liste berühren.
 - Wenn das Netzwerk gesichert ist, werden Sie aufgefordert, ein Passwort oder andere Zugangsdaten einzugeben. (Wenden Sie sich wegen der Details an Ihren Netzwerkadministrator.)
- 5 Auf der Statusleiste werden Symbole angezeigt, die den Wi-Fi-Status signalisieren.

Bluetooth



Sie können Daten per Bluetooth übertragen, indem Sie eine entsprechende App ausführen, aber nicht vom Bluetooth-Menü aus, wie es bei den meisten Mobiltelefonen und Tablets üblich ist.

HINWEIS:

- LG übernimmt keine Verantwortung für den Verlust, Abfang oder Missbrauch von Daten, die über die drahtlose Bluetooth-Funktion gesendet oder empfangen werden.
- Stellen Sie immer sicher, dass Sie Daten über Geräte austauschen und empfangen, die vertrauenswürdig und abgesichert sind. Falls es Hindernisse zwischen den Geräten gibt, muss der Abstand zwischen den Geräten verringert werden.
- Einige Geräte, insbesondere nicht von Bluetooth SIG getestete oder zugelassene Geräte, sind mit Ihrem Gerät möglicherweise nicht kompatibel.

Bluetooth aktivieren und das Tablet mit einem Bluetooth-Gerät koppeln

Sie müssen Ihr Gerät mit einem anderen Gerät koppeln, bevor Sie die Verbindung herstellen können.

- 1 Auf der Startseite auf **Apps**  > Registerkarte **Apps** > **Einstellungen** 
> **Bluetooth** tippen.
- 2 Auf den Bluetooth-Schalter  tippen, um die Funktion einzuschalten.
- 3 Tippen Sie auf das Kontrollkästchen neben dem Namen des Tablets, um Ihr Tablet für andere Bluetooth-Geräte sichtbar zu machen.

HINWEIS: Um den Zeitraum einzustellen, in dem das Gerät sichtbar ist, tippen Sie auf das **Menüsymbol**  > **Sichtbarkeit einst.**

- 4 Es wird eine Liste der verfügbaren Geräte angezeigt. Tippen Sie auf das Gerät in der Liste, mit dem das Tablet gekoppelt werden soll.

HINWEIS. Je nach Gerätetyp müssen Sie möglicherweise einen passenden Code eingeben oder diesen bestätigen, oder die Geräte nehmen automatisch eine Kopplung vor.

- 5 Sobald die Kopplung erfolgreich ist, ist Ihr Tablet mit dem anderen Gerät verbunden.

HINWEIS: Das Profil "Freisprechen" wird von Ihrem Tablet nicht unterstützt. Darum stehen bei diesem Gerät Anrufaktionen im Zusammenhang mit Zubehörgeräten wie Bluetooth-Headsets oder Bluetooth-fähigen Geräten möglicherweise nicht zur Verfügung.

Mit der Bluetooth-Funktion Daten senden

- 1 Das Element öffnen und auf  tippen.

ODER

Das Element berühren und halten und **Weiterleiten** wählen.

ODER

Das Element öffnen und auf das **Menüsymbol**  > **Weiterleiten** tippen.

- 2 Auf **Bluetooth** tippen, um über Bluetooth Inhalte gemeinsam zu nutzen.

HINWEIS: Die Auswahlmethode variiert je nach Datentyp.

- 3 Nach dem Bluetooth-Gerät suchen, mit dem Ihr Tablet gekoppelt werden soll.



Mit der Bluetooth-Funktion Daten empfangen

- 1 Informieren Sie sich in der Betriebsanleitung zum Bluetooth-Gerät, wie Sie mit diesem Dateien zu Ihrem Tablet senden. Die beiden Geräte müssen miteinander gekoppelt sein, und bei beiden muss die Bluetooth-Funktion eingeschaltet sein.
- 2 Um die Dateien anzunehmen, koppeln Sie die Geräte, und tippen Sie auf **Akzeptieren**, wenn Sie eine Bluetooth-Autorisierungsaufforderung erhalten.

SmartShare

Die SmartShare-Funktionen können Sie problemlos in den Apps Galerie, Musik und anderen nutzen.

Inhalte auf verschiedenen Geräten wiedergeben

Sie können die Inhalte Ihres Tablets mit einer Vielzahl von Geräten gemeinsam nutzen. Um den Inhalt in den Apps **Galerie**, **Musik** und **POLARIS Office 5** für andere Geräte freizugeben, tippen Sie auf  oder auf  > **SmartShare Beam**.

Wiedergeben/Senden

Play: Sie können die Inhalte über TV, Bluetooth-Lautsprecher und andere Geräte wiedergeben.

Beam: Sie können die Inhalte an Geräte mit Bluetooth- und SmartShare Beam-Unterstützung senden.

- **SmartShare Beam** – Ermöglicht, Inhalte schnell über Wi-Fi Direct zu übertragen.



Inhalte von Geräten in der Nähe wiedergeben

Sie können die Inhalte auf Geräten in der Umgebung (d. h. PC, NAS, Mobilgeräte) in den Apps **Galerie** und **Musik** wiedergeben.

Geräte anschließen

Verbinden Sie Ihr Gerät und andere von DLNA unterstützte Geräte mit demselben Wi-Fi-Netzwerk.

Nach anderen Geräten suchen

Tippen Sie auf **Geräte in der Umgebung**, um die von DLNA unterstützten Geräte anzuzeigen.

Verbinden Sie das Tablet mit dem Gerät, um dessen Inhalte anzuzeigen.

Inhalte aus der Cloud wiedergeben

Sie können Inhalte aus der Cloud (d. h. Dropbox) in den Apps Galerie und Musik wiedergeben.

Verwenden der Cloud

HINWEIS: Die jeweils unterstützten Funktionen sind von der Cloud abhängig. Je nach Cloud kann der Datenabruf einige Zeit in Anspruch nehmen.

- 1 Wählen Sie in den Apps **Galerie** oder **Musik** die Option für die Cloud-Dienste aus.
- 2 Wählen Sie die gewünschte Cloud aus und melden Sie sich an.
- 3 Nach der Anmeldung können Sie die Inhalte der Cloud nutzen.
- 4 Legen Sie in den Cloud-Einstellungen die App fest, die die Cloud verwenden soll.

QPair

Wenn Sie Ihr Tablet und Ihr Mobiltelefon via QPair miteinander verbinden, können Sie eingehende Anrufe, Nachrichten und Benachrichtigungen aus sozialen Netzwerken zwischen Tablet und Mobiltelefon synchronisieren.



- 1 Führen Sie zunächst auf Ihrem Tablet **QPair**  aus und tippen Sie auf **Anfangseinstellung** > **Starten**, und vollziehen Sie dann dieselben Schritte bei Ihrem Mobiltelefon.

TIPP! Möglicherweise ist QPair auf Ihrem Mobiltelefon nicht vorinstalliert. In diesem Fall gehen Sie zum Google Play Store, suchen nach QPair und installieren diese App.

HINWEIS:

- QPair kann auf Mobiltelefonen unter Android 4.1 oder jünger ausgeführt werden. Je nach Modell Ihres Mobiltelefons können einige Funktionen eingeschränkt sein.
- Da QPair die Bluetooth-Funktion verwendet, kann die Funktionsweise beeinträchtigt werden, wenn Sie die Bluetooth-Einstellungen ändern, während QPair verwendet wird.

- 2 Die Bluetooth-Verbindung wird automatisch eingeschaltet.

QPair-Funktionen

Anrufbenachrichtigung – Sendet dem Tablet eine Meldung, wenn beim Mobiltelefon ein Anruf eingeht. In der Meldung wird die Nummer des Anrufers angezeigt, und Sie erhalten die Möglichkeit, den Anruf anzunehmen oder die Entgegennahme des Anrufs abzulehnen. Sie können auch die Anrufeinstellungen ändern, z. B. Klingelton, Klingeltonlautstärke, Klingelton mit Vibration, oder Sie können festlegen, dass bei Eingehen eines Anrufs eine Ablehnungsansage ausgegeben wird.

Nachricht Benachrichtigung – Sendet dem Tablet eine Meldung, wenn beim Mobiltelefon eine Nachricht eingeht. Sie können auch die Einstellung für diese Signalisierung ändern, z. B. Meldungs-Popup, Nachrichtenvorschau, Benachrichtigungston und Benachrichtigungsvibration.

SNS-Benachrichtigung – Wenn bei Ihrem Mobiltelefon eine Benachrichtigung aus einem sozialen Netzwerk eingeht, wird das in der Statusleiste Ihres Tablets angezeigt.

HINWEIS: Um diese Funktion zu aktivieren, schalten Sie bei Ihrem Mobiltelefon die Option **QPair Benachrichtigungen aus sozialen Netzwerken** ein (**Einstellungen > Bedienungshilfen > QPair Benachrichtigungen aus sozialen Netzwerken**). Diese Funktion ermöglicht es, über Benachrichtigungen aus sozialen Netzwerken über das Tablet informiert zu werden.

QuickMemo+ Übertragung – Speichert Ihr aktuelles QuickMemo+ in der Galerie des Tablets und synchronisiert dann die Tablet-Galerie mit der des Mobiltelefons.

Internet über Telefon – Verbindet Ihr Tablet automatisch über Ihr Mobiltelefon (als Wi-Fi-Hotspot) mit dem Internet. Bei Nutzung dieser Funktion können Gebühren anfallen. Befindet sich ein vertrauter Wi-Fi- Hotspot in Reichweite des Mobiltelefons, verbindet sich das Mobiltelefon automatisch mit diesem, so dass die Datenübertragung über diese Verbindung läuft.

PC-Anschluss per USB-Kabel

Sie können Ihr Tablet an Ihren PC anschließen, um das Tablet aufzuladen und um Dateien zu übertragen, in beide Richtungen.

Musik, Bilder, und Videos mithilfe des Modus „Datenträger Gerät (MTP)“ übertragen

- 1 Schließen Sie das Tablet über ein USB-Kabel am PC an.
- 2 Wenn Sie den LG Android Platform Driver nicht auf Ihrem PC installiert haben, müssen Sie die Einstellungen manuell ändern. Um die Einstellungen zu ändern, schieben Sie die Statusleiste nach unten, und tippen Sie auf den aktuellen USB-Verbindungsmodus > **Datenträger Gerät (MTP)**.
- 3 Sie können nun die Massenspeicherinhalte auf dem PC anzeigen und die Dateien übertragen.

Synchronisieren des Geräts mit Windows Media Player

Stellen Sie sicher, dass der Windows Media Player auf Ihrem PC installiert ist.

- 1 Verwenden Sie das USB-Kabel, um das Tablet an den PC anzuschließen, auf dem der Windows Media Player installiert wurde.
- 2 Wählen Sie die Option **Datenträger Gerät (MTP)**.
- 3 Daraufhin wird beim PC ein Popup-Fenster angezeigt. Wählen Sie die Option **Windows Media Player**, um die Musikdateien zu synchronisieren.
- 4 Geben Sie den Namen Ihres Geräts im Popup-Fenster ein, oder bearbeiten Sie ihn (falls erforderlich).
- 5 Wählen Sie die gewünschten Musikdateien aus, und ziehen Sie sie in die Synchronisierungsliste.
- 6 Beginnen Sie die Synchronisierung.

- Folgende Voraussetzungen müssen für die Synchronisierung mit Windows Media Player erfüllt sein.

Elemente	Voraussetzung
BS	Microsoft Windows XP SP2, Vista oder höher
Version von Windows Media Player	Windows Media Player 10 oder höher

- Wenn Sie eine ältere Version als Windows Media Player 10 installiert haben, installieren Sie die Version 10 oder jünger.

PC-Verbindung über USB-Kabel für Benutzer von Mac OS X

Wenn Sie das Android File Transfer Programm einrichten, können Sie Medieninhalte von Ihrem Tablet zu Ihrem PC unter Mac OS X übertragen und umgekehrt.

Mit dem Android File Transfer Programm können Sie Musik, Fotos und Videos auf Ihren Mac OS PC übertragen.

- 1 Laden Sie das Programm Android File Transfer von der Website android.com für Mac-Benutzer (<http://www.android.com/filetransfer/>) herunter, und installieren Sie es.
- 2 Verbinden Sie das Tablet anschließend mit dem Computer und doppelklicken Sie auf die App AFT (Android File Transfer), um sie zu starten.
- 3 Sie können die Medieninhalte anzeigen und sie per Drag & Drop auf den Mac oder vom Mac aufs Tablet ziehen.





Kontakte

Sie können auf dem Tablet Kontakte hinzufügen und diese mit den Kontakten in Ihrem Google-Konto oder anderen Konten synchronisieren, sofern diese das Synchronisieren von Kontakten unterstützen.

Einen Kontakt suchen

- 1 Auf der Startseite tippen Sie auf **Kontakte**  um Ihre Kontaktliste zu öffnen.
- 2 Tippen Sie auf das Suchfeld **Kontakte** und geben Sie den Namen des Kontakts ein. Sie können auch einen Buchstaben auf der linken Seite des Bildschirms eingeben, um Namen, die mit dem gewünschten Buchstaben beginnen, aufzurufen.



Neuen Kontakt hinzufügen

- 1 Auf der Startseite auf **Kontakte**  tippen.
- 2 Auf **Neuer Kontakt**  tippen. Das gewünschte Konto auswählen (falls zutreffend).
- 3 Wenn Sie dem neuen Kontakt ein Bild hinzufügen möchten, tippen Sie auf . Sie können auswählen unter **Foto aufnehmen**, um mit der Kamera ein Bild aufzunehmen, oder **Aus Galerie auswählen**. In diesem Fall suchen Sie nach einem Bild und wählen es aus.
- 4 Auf  tippen, wenn Sie genauere Angaben zum Namen eingeben wollen.
- 5 Die Details zum Kontakt eingeben.
- 6 Auf **Speichern** tippen.

Bevorzugte Kontakte

Sie können häufig angerufene Kontakte als Favoriten einordnen.



So fügen Sie einen Kontakt Ihren Favoriten hinzu

- 1 Tippen Sie auf der Startseite auf **Kontakte** , um die Kontakte zu öffnen.
- 2 Tippen Sie auf einen Kontakt, um dessen Details anzuzeigen.
- 3 Tippen Sie auf den Stern  rechts neben dem Namen des Kontakts. Der Stern erhält eine goldene Farbe, und der Kontakt wird zu Ihren Favoriten hinzugefügt.

So entfernen Sie einen Kontakt aus Ihrer Favoritenliste

- 1 Tippen Sie auf der Startseite auf **Kontakte** , um die Kontakte zu öffnen.
- 2 Tippen Sie auf die Registerkarte **Favoriten**, um Ihre beliebtesten Kontakte aufzurufen.
- 3 Tippen Sie auf einen Kontakt, um dessen Details anzuzeigen.
- 4 Tippen Sie auf den goldenen Stern rechts neben dem Namen des Kontakts. Der Stern erhält eine graue Farbe, und der Kontakt wird aus Ihren Favoriten entfernt.

Eine Gruppe erstellen

- 1 Tippen Sie auf der Startseite auf **Kontakte** , um die Kontakte zu öffnen.
- 2 Berühren Sie die Registerkarte **Gruppen** und dann .
- 3 Geben Sie einen Namen für die neue Gruppe ein.

- Tippen Sie auf **Fügen Sie Mitglieder hinzu**, um Kontakt-Einträge Ihrer neuen Gruppe hinzuzufügen.
- Tippen Sie auf das Feld **KONTO**, um das Konto zu wechseln, unter dem die neue Gruppe gespeichert werden soll.

4 Berühren Sie **Speichern**, um die Gruppe zu speichern.

HINWEIS: Wenn Sie eine Gruppe löschen, bleiben die einzelnen Kontakte dieser Gruppe erhalten. Sie bleiben in Ihren Kontakten gespeichert.

E-Mail

Mit der App E-Mail können Sie E-Mail-Nachrichten lesen, die Sie über E-Mail-Dienste wie Yahoo!, MSN und AOL erhalten haben. Die E-Mail-App unterstützt die folgenden Kontotypen: POP3, IMAP und Exchange.

Die erforderlichen Kontoeinstellungen erhalten Sie bei Ihrem Dienstanbieter oder Systemadministrator.

E-Mail-Konto verwalten

Tippen Sie auf der Startseite auf **E-Mail** . Beim erstmaligen Öffnen der App E-Mail wird ein Einrichtungsassistent angezeigt, der Ihnen beim Einrichten eines E-Mail-Kontos hilft.

Nach der Ersteinrichtung wird der Inhalt Ihres Posteingangs angezeigt. Wenn Sie mehrere Konten hinzugefügt haben, können Sie zwischen Konten wechseln.

So fügen Sie ein weiteres E-Mail-Konto hinzu:

- Öffnen Sie die App **E-Mail** und tippen Sie auf das **Menüsymbol**  > **Einstellungen** > **Konto hinzufügen**.



Zwischen Konten zu wechseln.

Wenn Sie mehr als ein Konto hinzugefügt haben, können Sie leicht zwischen den Konten wechseln. Von einem beliebigen E-Mail-Ordner aus tippen Sie auf das aktuelle Konto (am oberen Bildschirmrand) und dann auf das Konto, auf das Sie zugreifen möchten.

Ändern der allgemeinen Einstellungen für E-Mails:

Öffnen Sie die **E-Mail**-App und tippen Sie auf das **Menüsymbol**  > **Einstellungen** > **Allgemeine Einstellungen**, um Einstellungen zu konfigurieren, die für alle Ihre Konten gelten werden sollen. Um die Einstellungen eines bestimmten Kontos zu konfigurieren, tippen Sie auf dieses Konto.

So löschen Sie ein E-Mail-Konto:

- Öffnen Sie die App **E-Mail** und tippen Sie auf das **Menüsymbol**  > **Einstellungen** > **Menüsymbol**  > **Konto entfernen** > das Konto berühren, das Sie löschen möchten > **Entfernen** > **Ja**.

Arbeiten mit Konto-Ordern

Öffnen Sie die App **E-Mail** und tippen Sie auf das **Menüsymbol**  und wählen Sie **Ordner**.

Jedes Konto besitzt die Ordner **Eingang**, **Ausgang**, **Gesendet** und **Entwürfe**. Abhängig von den Funktionen, die vom Dienstanbieter Ihres Kontos angeboten werden, besitzen Sie möglicherweise noch weitere Ordner.

E-Mail-Nachrichten verfassen und senden

- 1 Tippen Sie in der **E-Mail**-App auf **Schreiben** .
- 2 Geben Sie die Adresse des Empfängers ein, der die Nachricht erhalten soll. Während der Texteingabe werden passende Adressen aus Ihrer Kontaktliste zur Auswahl angeboten. Bei Angabe mehrerer Adressen müssen diese jeweils durch ein Semikolon getrennt werden.
- 3 Falls Dateien angehängt werden sollen, tippen Sie auf **Anhängen** .
- 4 Geben Sie den Betreff und die Nachricht ein.

5 Tippen Sie auf **Senden** , um die Nachricht zu senden.

Wenn Sie mit keinem Netzwerk verbunden sind, z. B. wenn Sie im Flugmodus arbeiten, werden die Nachrichten im Postausgang gespeichert, bis Sie wieder eine Verbindung mit einem Netzwerk herstellen. Wenn der Postausgang ausstehende Nachrichten enthält, wird er auf dem Bildschirm „Konten“ angezeigt.

E-Mails empfangen

Wenn eine neue E-Mail im Posteingang eingeht, werden Sie (je nach Einstellung des Signaltons und der Vibration) von einem Signalton oder einer Vibration benachrichtigt.

Unterhaltung

Kamera

Um die Kamera-App zu öffnen, tippen Sie auf der Startseite auf **Kamera**



Der Sucher







- 1 Uneingeschränkte Ansicht** – Bei Berühren werden im Sucher Menüs angezeigt.
- 2 Kamera wechseln** – Zum Wechseln zwischen dem nach hinten gerichteten Kameraobjektiv und dem nach vorne gerichteten.
- 3 Modus** – Der Aufnahmemodus kann auf **Automatisch** oder **Panorama** eingestellt werden.
- 4 Einstellungen** – Berühren Sie dieses Symbol, um das Menü „Einstellungen“ zu öffnen.
- 5 Galerie** – Bei Berühren wird das zuletzt aufgenommene Foto angezeigt. Hier können Sie die Galerie aufrufen und Ihre gespeicherten Fotos anzeigen, während sich das Gerät im Kameramodus befindet.
- 6 Videomodus** – Bei Berühren beginnen Sie, ein Video aufzunehmen.

- 7 **Aufnehmen** – Zum Aufnehmen eines Fotos.
- 8 **Beenden** – Zum Beenden des Kameramodus.

HINWEIS: Stellen Sie sicher, dass das Kameraobjektiv sauber ist, bevor Sie Fotos aufnehmen.

Erweiterte Einstellungen

Tippen Sie im Sucher auf , um alle erweiterten Optionen anzuzeigen.

	Hiermit wird die Auflösung des Fotos ausgewählt. Wenn Sie eine hohe Auflösung auswählen, erhöht sich die Dateigröße, und Sie können weniger Fotos speichern.
	Fotos aufnehmen durch Sprachbefehl.
	Sie können eine Zeitverzögerung festlegen, so dass nach Drücken der Aufnahmetaste das Foto erst nach einer Verzögerung aufgenommen wird. Das ist ideal, wenn Sie selbst auch auf dem Foto sein möchten.
	Zeigt Rasterlinien auf dem Bildschirm, um das Motiv besser ausrichten zu können.
	Hiermit wird die Hilfe geöffnet, die weitere Informationen zur Funktionsweise einer Option enthält.

TIPP! Wenn Sie die Kamera schließen, werden einige Einstellungen wieder auf die Standardwerte zurückgesetzt, beispielsweise der Timer. Bitte überprüfen Sie diese Einstellungen, bevor Sie Ihr nächstes Foto aufnehmen.

Ein Foto aufnehmen

- 1 Öffnen Sie die **Kamera**-App.
- 2 Richten Sie das Objektiv auf das gewünschte Motiv, das Sie fotografieren wollen.
- 3 Um auszulösen,  oder an irgendeiner Stelle den Bildschirm berühren.

Bild ein- und auszuzoomen

Um beim Fotografieren oder beim Aufnehmen eines Videos das Motiv einzuzoomen (vergrößern), legen Sie zwei Finger auf den Bildschirm und führen mit den Fingern eine Spreizbewegung aus. Um das Motiv wieder auszuzoomen (verkleinern), ziehen Sie Ihre Finger wie bei einer Kneifbewegung wieder zusammen.





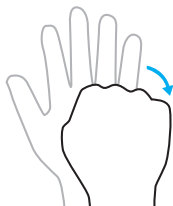
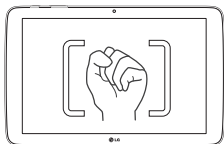

Fotos mit Gesten

Die Funktion "Aufnahme durch Geste" ermöglicht Ihnen, über das nach vorne gerichtete Kameraobjektiv ein Bild aufzunehmen, indem Sie eine Geste machen. Um ein Foto aufzunehmen, heben Sie die Hand mit geöffneter Handfläche. Sobald die Kamera diese erkennt, wird auf dem Bildschirm eine Box angezeigt. Schließen Sie dann die Hand zu einer Faust, so dass ein Timer startet. Während dieser abläuft, können Sie sich bereit machen für den Augenblick, wenn die Kamera auslöst.



Nach der Aufnahme des Fotos

- 1 Wenn Sie unten auf dem Bildschirm bei der Aufnahmetaste auf die Bildvorschau tippen, sehen Sie das zuletzt aufgenommene Foto.
- 2 Tippen Sie auf **Galerie** oder **Fotos**, dann auf **OK**.

	Berühren, um das Foto zu bearbeiten.
	Berühren Sie dieses Symbol, um sofort ein weiteres Foto aufzunehmen.
	Berühren, um das Foto an andere Personen zu senden oder über Social Network-Dienste weiterzuleiten.
	Berühren, um das Foto zu löschen.
	Berühren, um weitere Optionen zu erhalten.
	Berühren, um das Foto zu Ihren Favoriten hinzuzufügen.

TIPP! Wenn Sie über ein Konto bei einem sozialen Netzwerk verfügen und dieses Konto auf Ihrem Tablet einrichten, können Sie Ihr Foto für Ihre Freunde im Netzwerk freigeben.

Um alle erweiterten Optionen zu sehen, das **Menüsymbol**  berühren.

SmartShare – Berühren, um Ihr Foto mit der SmartShare-Funktion weiterzuleiten.

Festlegen als – Berühren, um das Foto als **Kontaktbild, Homescreen, Bildschirmsperre** oder **Hintergrund** zu verwenden.

Verschieben – Berühren, um das Foto in ein anderes Album zu verschieben.

Kopieren – Berühren, um das ausgewählte Foto zu kopieren und es in einem anderen Album zu speichern.

In die Zwischenablage kopieren – Berühren, um das Foto in die Zwischenablage zu kopieren.

Diashow – Die Bilder im aktuellen Ordner werden automatisch nacheinander angezeigt.

Nach links oder rechts drehen – Damit drehen Sie das Bild nach links oder rechts.

Zuschneiden – Zum Zuschneiden von Fotos. Bewegen Sie Ihre Finger über den Bildschirm, um den Bereich auszuwählen, auf den das Foto zugeschnitten werden soll.

Standort hinzufügen – Zum Hinzufügen von Standortinformationen.



Umbenennen – Berühren, um den Namen des ausgewählten Fotos zu bearbeiten.

Drucken – Berühren, um das Bild zu drucken.



Details – Zur Anzeige weiterer Informationen zum Bild.

Gespeicherte Fotos ansehen



Sie können aus dem Kameramodus heraus auf gespeicherte Fotos zugreifen. Tippen Sie einfach auf die Bildvorschau unten auf dem Bildschirm, und die Galerie wird angezeigt.

- 1 Wählen Sie die App, um Ihre Fotos anzusehen und/oder zu bearbeiten. Tippen Sie auf **Galerie**  oder **Fotos** .
- 2 Tippen Sie auf **OK**.
 - Zum Anzeigen weiterer Fotos scrollen Sie nach links oder rechts.
 - Zum Vergrößern können Sie doppelt auf den Bildschirm tippen oder zwei Finger auf den Bildschirm setzen und sie auseinanderspreizen (wenn Sie die Finger aufeinander zu bewegen, wird die Anzeige verkleinert).

Videos aufzeichnen

- 1 Öffnen Sie die **Kamera**-App.
- 2 Richten Sie das Objektiv auf das gewünschte Motiv für das Video.
- 3 Berühren Sie das Symbol **Videomodus** , um mit der Aufnahme zu beginnen.
- 4 Ein Timer mit der Längenanzeige des Videos wird angezeigt.
- 5 Um die Aufnahme zu beenden,  berühren.

TIPP!

- Bei Tippen auf  wird die Aufzeichnung angehalten.
- Bei Tippen auf  wird ein Screenshot erfasst, während das Video aufgezeichnet wird.

Gespeicherte Videos ansehen

Um aus dem Videokamera-Modus gespeicherte Videos zu sehen, tippen Sie bei der Aufnahmetaste auf die Bildvorschau.

- 1 Tippen Sie im Sucher bei der Aufnahmetaste auf die Bildvorschau.
- 2 Auf dem Bildschirm erscheint die **Galerie** und zeigt die zuletzt aufgezeichneten Videos. Um auf andere Videos zuzugreifen, eine Wischbewegung nach links machen.
- 3 Um ein Video wiederzugeben, auf dem betreffenden Videosymbol auf das Symbol  tippen.

HINWEIS: Videos können Sie mit den Apps **Galerie** und **Fotos** sehen.

HINWEIS: Drücken Sie nicht zu fest, da der Touchscreen schon auf die leichteste Berührung reagiert.

Galerie

Sie können Multimediadateien im internen Speicher speichern, um schnell und einfach auf Ihre gesamten Multimedia-Dateien zugreifen zu können. Sie können diese App benutzen, um Multimediadateien wie Bilder und Videos anzuzeigen.

Tippen Sie auf der Startseite auf **Apps**  > Registerkarte **Apps** > **Galerie** .

Hier können Sie Ihre gesamten Bild- und Videodateien verwalten und für andere freigeben.

HINWEIS:





- Manche Dateiformate werden nicht unterstützt. Dies ist abhängig von der Software, die auf dem Gerät installiert ist.
- Einige Dateien werden je nach Codierung möglicherweise nicht ordnungsgemäß wiedergegeben.
- Falls die Dateigröße den verfügbaren Speicher übersteigt, können beim Öffnen von Dateien Fehler auftreten.

Anzeigen von Bildern

Nach Starten der App **Galerie**  werden die verfügbaren Ordner angezeigt. Wenn in einer anderen App, z. B. E-Mail, ein Bild gespeichert wird, wird der Download-Ordner, der das Bild enthalten soll, automatisch erstellt. Dementsprechend wird durch Erfassen eines Screenshots automatisch ein Screenshot-Ordner erstellt. Tippen Sie auf den Ordner, der geöffnet werden soll.

Die Bilder werden in der Reihenfolge von Aufnahmedatum und -uhrzeit angezeigt. Um ein Bild im Vollbildmodus anzuzeigen, wählen Sie es aus. Scrollen Sie nach links oder rechts, um das nächste oder vorherige Bild anzuzeigen.

Wiedergabe von Videos



Öffnen Sie die App **Galerie**  und wählen Sie ein Album. Auf den Video-Dateien wird das Symbol  angezeigt. Tippen Sie auf ein Bild, um das entsprechende Video auszuwählen. Wählen Sie die für die Wiedergabe zu verwendende App (auf die App **Fotos**  oder die App **Videos**  tippen), und tippen Sie anschließend auf **OK**, um das Video abzuspielen.

HINWEIS:

- Um bei der Wiedergabe über die App **Videos** die Helligkeit anzupassen, auf der linken Seite des Bildschirms mit dem Finger nach oben bzw. unten streichen. Um bei der Wiedergabe die Lautstärke anzupassen, auf der rechten Seite des Bildschirms mit dem Finger nach oben bzw. unten streichen.
- Um bei der Wiedergabe über die App **Videos** zurück- oder vorzuspulen, auf dem Bildschirm nach links bzw. rechts streichen.

Bilder und Videos löschen

Verwenden Sie eines der folgenden Verfahren:

- Tippen Sie im betreffenden Ordner auf  und wählen Sie die Fotos und Videos aus, die Sie löschen möchten. Tippen Sie dann auf **Löschen** und dann auf **Ja**, um den Vorgang zu bestätigen.
- Bei der Wiedergabe eines Fotos oder Videos tippen Sie auf  und dann auf **Ja**, um den Vorgang zu bestätigen.

Festlegen als Hintergrund

Berühren Sie beim Anzeigen eines Fotos das **Menüsymbol**  > **Festlegen als**, und wählen Sie **Kontaktbild**, **Homescreen**, **Bildschirm Sperre** oder **Hintergrund**.

Diashow

Sie können Ihre Fotos in einer Diashow anzeigen, indem Sie Alben oder Ihre Fotos auswählen. Tippen Sie auf der Startseite auf **Galerie** .



- Tippen Sie auf das Album, das die Fotos enthält, die Sie sehen möchten. Tippen Sie dann auf das **Menüsymbol**  > **Diashow** > die gewünschten Bilder auswählen > **Weiter** > die Diashow-Einstellungen bestätigen > **Starten**.

Tippen Sie auf die Mitte des Bildschirms, um die Wiedergabe der Diashow anzuhalten.

Videos

Die Galerie verfügt über einen integrierten Videoplayer zur Wiedergabe Ihrer Videos.

Video wiedergeben



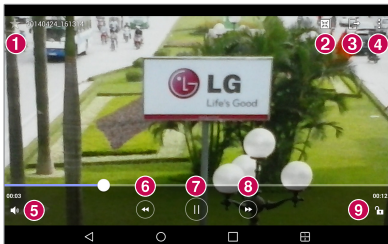



- 1 Tippen Sie auf der Startseite auf **Apps**  > Registerkarte **Apps** > **Galerie** .
- 2 Wählen Sie das gewünschte Video.



1 Berühren, um das Video zu Ihren Favoriten hinzuzufügen.



2 Berühren, um auf QSlide zuzugreifen und das Video in einem kleinen Fenster anzuzeigen.

3	 Berühren, um das Video über die SmartShare-Funktion weiterzuleiten.
4	 Berühren, um weitere Optionen zu erhalten.
5	 Berühren, um die Lautstärke des Videos zu regulieren.
6	 Berühren und halten, wenn Sie in Schritten von jeweils 3 Sekunden zurückspulen wollen. 1-mal tippen, um 10 Sekunden zurückzuspulen.
7	 Berühren, um die Videowiedergabe anzuhalten.
8	 Berühren und halten, wenn Sie in Schritten von jeweils 3 Sekunden vorspulen wollen. 1-mal tippen, um 10 Sekunden vorzuspulen.
9	 Berühren, um den Videobildschirm zu sperren/entsperren.



Um während der Videowiedergabe die Lautstärke zu ändern, drücken Sie die Lautstärke-Tasten auf der rechten Seite des Tablets.

Berühren und halten Sie ein Video in der Liste, um auf folgende Optionen zugreifen zu können:

Weiterleiten, Löschen, Umbenennen und Details.

TIPP! Um bei der Wiedergabe die Helligkeit anzupassen, auf der linken Seite des Bildschirms mit dem Finger nach oben bzw. unten streichen. Um bei der Wiedergabe die Lautstärke anzupassen, auf der rechten Seite des Bildschirms mit dem Finger nach oben bzw. unten streichen.



Musik

Ihr Tablet verfügt über einen Musikplayer zur Wiedergabe von Musikdateien. Um auf den Musikplayer zuzugreifen, tippen Sie auf der Startseite auf **Apps**  > Registerkarte **Apps** > **Musik** .







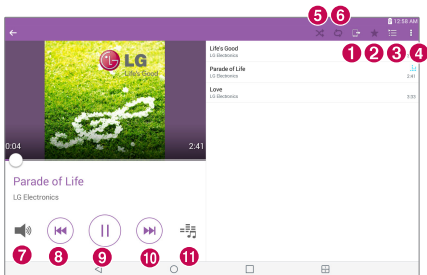

Musik mit dem Modus „Datenträger Gerät (MTP)“ übertragen

- 1 Schließen Sie das Tablet mit dem USB-Kabel am PC an.
- 2 Wählen Sie die Option **Datenträger Gerät (MTP)**. Ihr Tablet wird als zusätzliches Laufwerk auf Ihrem Computer angezeigt. Klicken Sie auf das Laufwerk, um es anzuzeigen. Kopieren Sie die Dateien von Ihrem PC in den Laufwerksordner.

Musiktitel abspielen

- 1 Tippen Sie auf der Startseite auf **Apps**  > Registerkarte **Apps** > **Musik** .
- 2 Berühren Sie die Registerkarte **Titel**.
- 3 Wählen Sie den gewünschten Titel.



1		Berühren, um den Musiktitel über die SmartShare-Funktion weiterzuleiten.
2		Berühren, um den aktuellen Titel als Favoriten festzulegen.
3		Berühren, um die aktuelle Playlist anzuzeigen.
4		Berühren, um weitere Optionen zu erhalten.
5		Berühren, um den Modus „Zufällige Wiedergabe“ festzulegen.
6		Berühren, um den Wiederholungsmodus festzulegen.
7		Berühren, um die Lautstärke zu regulieren.
8		Berühren, um zum Beginn des Titels zurückzukehren. Um zum vorherigen Titel zurück zu gehen, 2-mal berühren. Berühren und halten, wenn Sie in Schritten von jeweils 3 Sekunden zurückspulen wollen.
9		Berühren, um die Wiedergabe zu pausieren.
10		Berühren, um zum nächsten Titel im Album oder in der Playlist zu springen. Berühren und halten, wenn Sie in Schritten von jeweils 3 Sekunden vorspulen wollen.
11		Berühren, um den Audio-Effekt einzustellen.

Um während der Musikwiedergabe die Lautstärke zu ändern, drücken Sie die Lautstärke-Tasten an der rechten Seite des Tablets.

Wenn Sie einen Titel in der Liste berühren und halten, können Sie auf die folgenden Optionen zuzugreifen:

Wiedergeben, Zur Playlist hinzufügen, Löschen, Weiterleiten, Info und Suchen.



HINWEIS:

- Je nach Gerätesoftware werden einige Dateiformate nicht unterstützt.
- Falls die Dateigröße den verfügbaren Speicher übersteigt, können beim Öffnen von Dateien Fehler auftreten.
- Musikdateien können durch internationale Abkommen und nationale Urheberrechtsgesetze geschützt sein. Unter Umständen ist daher eine Genehmigung bzw. Lizenz zum Wiedergeben oder Vervielfältigen von Musiktiteln erforderlich. In einigen Ländern ist die Vervielfältigung von urheberrechtlich geschütztem Material für private Zwecke durch nationale Gesetze verboten. Prüfen Sie vor dem Herunterladen oder Kopieren der Datei die im jeweiligen Land geltenden gesetzlichen Bestimmungen zur Verwendung solchen Materials.

QuickMemo+



Mit der Funktion QuickMemo+ können Sie Notizen und Screenshots erstellen. Mit QuickMemo+ können Sie Screenshots erstellen, auf diesen zeichnen und sie mit Familie und Freunden teilen.







Eine Notiz erstellen

- 1 Tippen Sie auf der Startseite auf **QuickMemo+**  und dann auf , um eine neue Notiz zu schreiben.
- 2 Sie können Wörter direkt eintippen, oder Sie können Stifttyp und Farbe auswählen, um dann Text handschriftlich einzugeben.
- 3 Sie können eine Erinnerung hinzufügen, indem Sie  berühren, um eine Benachrichtigungserinnerung für ein Ereignis festzulegen.
- 4 Wenn ein Datennetzwerk verfügbar ist können Sie Wetter- und Standortinformationen hinzufügen.

Optionen von QuickMemo+ verwenden

Die folgenden Optionen stehen in der QuickMemo+-Symbolleiste am oberen Bildschirmrand zur Verfügung.

	Ermöglicht das Rückgängigmachen und Wiederholen früherer Aktionen.
	Ermöglicht, den Text, die Schriftfarbe und die Ausrichtung zu bearbeiten.
	Ermöglicht, Text handschriftlich einzugeben. Sie können den Typ des Stiftes auswählen, dessen Stärke, Transparenz und Farbe.



	Entfernt Bearbeitungen in der Notiz.
	Speichert die Notiz in QuickMemo+.
	Berühren, um weitere Optionen zu erhalten.
	Ermöglicht, eine Erinnerungsnotiz für ein Ereignis zu verfassen.
	Ermöglicht, der Notiz Informationen über das Wetter hinzuzufügen.
	Ermöglicht, der Notiz Standortdaten anhand von GPS hinzuzufügen.

Mit QuickMemo+ einen Screenshot erstellen

- 1 Um auf die QuickMemo+-Funktion zuzugreifen, die Statusleiste nach unten ziehen und  berühren.

ODER

Eine Sekunde lang beide **Lautstärke-Tasten** gleichzeitig drücken.

- 2 Aus der Symbolleiste die gewünschte Menüoption auswählen und eine Notiz erstellen.
- 3 Auf  tippen, um das Memo zu speichern. Um QuickMemo+ zu beenden, können Sie jederzeit die **Zurück-Taste**  berühren.

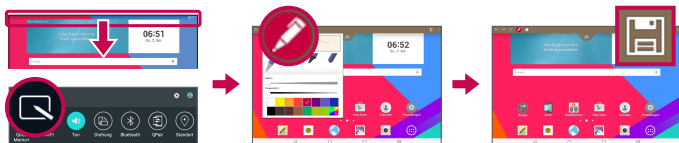

HINWEIS: Verwenden Sie für QuickMemo+ Ihre Fingerspitze. Benutzen Sie nicht Ihren Fingernagel.

QuickRemote

QuickRemote verwandelt Ihr Tablet in eine Universalfernbedienung für Ihren Fernseher, Blu-ray-Player oder DVD-Player.

HINWEIS: QuickRemote ist auf einigen Geräten und in einigen Gebieten nicht verfügbar.

QuickRemote öffnen und konfigurieren

- 1 Tippen Sie auf der Startseite auf **Apps**  > Registerkarte **Apps** > **QuickRemote** .

Sie können auch vom Benachrichtigungs-Panel aus die Ersteinrichtung von QuickRemote vornehmen. Ziehen Sie die Statusleiste nach unten und tippen Sie auf das Symbol **QuickRemote**  und dann auf **FERNBEDIENUNG HINZUFÜGEN**.

- 2 Berühren Sie **Wohnzimmer**, um die Art des Raumes auszuwählen, und berühren Sie **+**, um das Gerät hinzuzufügen.

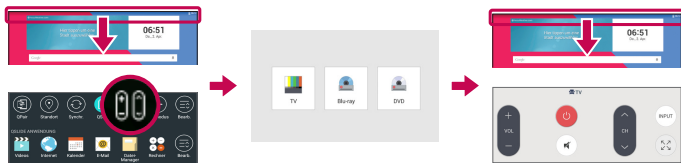

- 3 Wählen Sie den Typ und die Marke des gewünschten Geräts aus, und befolgen Sie dann die Anleitung auf dem Bildschirm, um das Gerät bzw. die Geräte zu konfigurieren.

HINWEIS: QuickRemote arbeitet in Ihrer Region oder Ihrem Land genauso wie eine normale Infrarot-Fernbedienung. Achten Sie darauf, oben am Tablet den Infrarotsensor nicht zu verdecken, wenn Sie die QuickRemote-Funktion verwenden. Diese Funktion wird möglicherweise nicht von allen Modellen, Herstellern oder Diensteanbietern unterstützt.

QuickRemote verwenden

- 1 Öffnen Sie **QuickRemote**  und wählen Sie den Raum, für den Sie die Konfiguration durchgeführt haben.
- 2 Wählen Sie die gewünschte Fernbedienung, indem Sie in der QuickRemote-Leiste auf der linken Seite des Bildschirms deren Typ / Bezeichnung auswählen.
- 3 Tippen Sie auf die Schaltflächen auf der angezeigten Fernbedienung.

HINWEIS: Beim Hinzufügen einer TV-Fernbedienung kann QuickRemote die EINGABE-Taste verwenden, um die geeignete Fernbedienung zu konfigurieren. Wenn Sie die EINGABE-Taste konfigurieren, kann die Eingabequelle des TV-Geräts gewechselt werden. Um die TV-Eingabequelle zurückzusetzen, tippen Sie mehrere Male (je nach Anzahl der mit dem Fernseher verbundenen Geräte) auf die EINGABE-Taste von QuickRemote.



QuickRemote-Optionen

Um auf das Menü der QuickRemote-Optionen zuzugreifen, tippen Sie auf das **Menüsymbol** , um die gewünschte Option auszuwählen.

HINWEIS: Wenn Sie während des Abspielens von Musik im Hintergrund eine beliebige QuickRemote-Taste drücken, wird der Ton für eine Sekunde stumm geschaltet.

Uhr



Wecker einstellen

- 1 Tippen Sie auf der Startseite auf **Apps**  > Registerkarte **Apps** > **Uhr**  > .
- 2 Legen Sie die gewünschte Alarmzeit fest.
- 3 Sie können folgende Optionen festlegen: **Wiederholen**, **Schlummer-Dauer**, **Vibration wenn der Alarm ertönt**, **Alarmton**, **Lautstärke für Wecker**, **Automatischer Appstart**, **Puzzle-Sperre** und **Notizen**.
- 4 Berühren Sie **Speichern**.



HINWEIS: Berühren Sie zum Bearbeiten der Alarmeinstellungen in der Alarmliste das **Menüsymbol**  und wählen Sie **Einstellungen**.

Rechner

Taschenrechner

- 1 Tippen Sie auf der Startseite auf **Apps**  > Registerkarte **Apps** > **Rechner** .
- 2 Um Zahlen einzugeben, tippen Sie diese über die Zifferntasten ein.
- 3 Für einfache Berechnungen berühren Sie die gewünschte Funktion (+, -, × oder ÷) und dann =.



HINWEIS:

- Für kompliziertere Berechnungen berühren Sie das **Menüsymbol** , wählen **Wissenschaftlicher Rechner** und wählen dann die gewünschte Funktion aus (wenn Sie den Taschenrechner im Vertikalmodus sehen).
- Um den Verlauf der Berechnungen einzusehen, tippen Sie auf das **Menüsymbol**  > **Berechnungsverlauf**.

Kalender

Im Kalender werden alle Termine angezeigt, die Sie in einem beliebigen Konto hinzugefügt haben und so konfiguriert sind, dass sie mit dem Kalender synchronisiert werden.

Einen neuen Termin hinzufügen

- 1 Tippen Sie auf der Startseite auf **Apps**  > Registerkarte **Apps** > **Kalender** .
- 2 Um die Kalenderansicht zu ändern (Tag, Woche, Monat, Jahr, Terminübersicht), tippen Sie oben links auf den Menüpunkt.
- 3 Tippen Sie zuerst auf das Datum, für das Sie einen Termin hinzufügen möchten, und dann auf .

- 4 Berühren Sie das Feld **Terminname**, und geben Sie den Terminnamen ein.
- 5 Berühren Sie das Feld **Ort**, und geben Sie den Ort ein. Prüfen Sie das Datum, und geben Sie die Uhrzeit für den Beginn und das Ende des Termins ein.
- 6 Wenn Sie Ihrem Termin eine Notiz hinzufügen möchten, berühren Sie das Feld **Beschreibung**, und geben Sie die Details ein.
- 7 Wenn der Alarm wiederholt werden soll, legen Sie **WIEDERHOLEN** und, falls erforderlich, **ERINNERUNGEN** fest.
- 8 Berühren Sie **Speichern**, um den Termin im Kalender zu speichern.



HINWEIS: Berühren und halten Sie eine Stelle auf dem Kalender, um für den entsprechenden Tag schnell ein Kalenderereignis zu erstellen. Geben Sie einfach den Namen des Termins und die Uhrzeit ein, und tippen Sie auf **Speichern**. Sie können **Details** antippen, um weitere Informationen einzugeben, oder später mit zusätzlichen Details aktualisieren.

Kalenderansicht ändern

Wo auch immer Sie sich in der Kalender-App befinden, können Sie leicht zwischen den Kalenderansichten wechseln. Sie rufen das Menü der Kalenderansichten auf, indem Sie einfach oben links in der Titelleiste auf  tippen, oder indem Sie auf der linken Seite des Bildschirms mit dem Finger von links nach rechts wischen. Tippen Sie auf **Tag**, **Woche**, **Monat**, **Jahr** oder **Terminübersicht**.

Aufgaben

Diese Aufgaben-App kann mit Ihrem MS Exchange-Konto synchronisiert werden. Sie können Ihre Aufgaben mit Ihrem Tablet oder MS Outlook oder MS Office Outlook Web Access erstellen und verwalten.

- 1 Tippen Sie auf der Startseite auf **Apps**  > **Aufgaben** .
- 2 Tippen Sie auf das Symbol für Aufgabe **Hinzufügen**  (in der rechten oberen Ecke des Bildschirms).
- 3 Geben Sie je nach Bedarf Folgendes ein: **Betreff, ANFANGSDATUM, FÄLLIGKEITSDATUM, BESCHREIBUNG, WIEDERHOLEN** und **ERINNERUNG**.
- 4 Tippen Sie auf **Speichern**.

Datei-Manager

Mit der App **Datei-Manager** können Sie Dateien im internen/externen Speicher verwalten.







Mit dem **Datei-Manager** ist es einfach, Dateien einzusehen und zu verwalten. Einfach auf einen Dateityp tippen (Alle Dateien, Musikdateien, Bilddateien, Videodateien, Dokumentdateien oder Cloud-Dateien) und dann auf den erforderlichen Ordner tippen, um die entsprechenden Dateien zu finden.

So öffnen Sie die App Datei-Manager

- Tippen Sie auf der Startseite auf **Apps**  > Registerkarte **Apps** > **Datei-Manager** .

Dateimanager-Optionen

Um die folgenden Optionen (oben auf dem Bildschirm) zu erhalten, öffnen Sie die App **Datei-Manager** > **Alle Dateien** > **Interner Speicher**:

	Ermöglicht, den Datei-Manager in einem QSlide-Fenster zu öffnen.
	Ermöglicht, nach Dateien oder Informationen zu suchen.
	Ermöglicht, einen neuen Ordner zu erstellen.
	Ermöglicht, Dateien und Ordnern in einen anderen Ordner zu verschieben.
	Ermöglicht, Dateien und Ordnern in einen anderen Ordner zu kopieren.
	Ermöglicht, Dateien und Ordner zu löschen.
	Ermöglicht den Zugriff auf weitere Optionen.

Sprach-Memo

Mit der Sprachmemo-Funktion können Sie Sprachnotizen oder andere Audiodateien aufzeichnen.

Ton- oder Sprache aufzeichnen

- Tippen Sie auf der Startseite auf **Apps**  > Registerkarte **Apps** > **Sprach-Memo** .



Berühren, um auszuwählen, wo die Aufzeichnungen gespeichert werden sollen.

Berühren, um die Aufzeichnung zu beenden.



Berühren, um mit der Aufzeichnung zu beginnen.

Berühren, um eine Liste Ihrer Aufzeichnungen anzuzeigen.

HINWEIS: Wenn Sie  berühren, erhalten Sie Zugriff auf die Liste von Aufnahmen. Sie können sich die gespeicherten Aufzeichnungen anhören. Die verfügbare Aufnahmezeit kann sich von der tatsächlichen Aufnahmezeit unterscheiden.

Sprachnotizen verwalten



In der Liste der Sprachaufzeichnungen:

- Um die Sprachnotiz mit anderen zu teilen, auf das Symbol **Weiterleiten**  tippen und dann unter den Wahlmöglichkeiten auswählen.
- Um eine Sprachnotiz zu löschen, diese auswählen und dann auf das Symbol **Löschen**  tippen.
- Wenn Sie eine Sprachnotiz berühren und halten, wird das Kontextmenü angezeigt. Es enthält folgende Optionen: **Weiterleiten**, **Löschen**, **Umbenennen**, **Zuschneiden** und **Details**.

POLARIS Office 5

POLARIS Office 5 ist eine professionelle Lösung für das mobile Büro, mit der Anwender jederzeit bequem verschiedene Dokumententypen über ihre mobilen Geräte ansehen können, beispielsweise Dateien im Word-, Excel- und PowerPoint-Format.

So erstellen Sie ein neues Dokument

- 1 Tippen Sie auf der Startseite auf **Apps**  > Registerkarte **Apps** > **POLARIS Office 5** .
- 2 Registrieren Sie sich mit Ihrer E-Mail-Adresse auf der Seite zur Benutzerregistrierung.

HINWEIS: Sie können auf **Überspringen** tippen, wenn Sie die Aufforderung zur Registrierung ignorieren möchten.

- 3 Tippen Sie auf , um ein neues Dokument zu beginnen.
- 4 Tippen Sie in der Dropdown-Liste auf die gewünschte Dokumentart und wählen Sie dann eine Vorlage.

- 5 Geben Sie den gewünschten Inhalt mithilfe der Werkzeuge am oberen Bildschirmrand und der Bildschirmtastatur in das Dokument ein.
- 6 Wenn Sie Ihre Arbeit am Dokument abgeschlossen haben, tippen Sie auf  (oben links auf dem Bildschirm) und tippen dann auf **Speichern** (oder **Speichern unter**).
- 7 Geben Sie den Namen des Dokuments ein und tippen Sie auf **Speichern**.

Dokumente auf Ihrem Gerät anzeigen und bearbeiten

Sie können ab sofort verschiedene Dateiformate wie Microsoft Office-Dokumente oder Adobe PDF problemlos direkt auf Ihrem Mobilgerät anzeigen.

- 1 Öffnen Sie **POLARIS Office 5** und suchen Sie nach dem gewünschten Dokument.
- 2 Berühren Sie das Dokument, das Sie einsehen oder bearbeiten wollen. Bei der Darstellung von Dokumenten über POLARIS Office 5 werden Layout und Objekte des Originaldokuments beibehalten.
- 3 Um das Dokument zu bearbeiten, auf  tippen.

Google+

Nutzen Sie die App Google+, um über den Social Network-Dienst von Google in Kontakt zu bleiben.



Tippen Sie auf der Startseite auf **Apps**  > Registerkarte **Apps** > **Google**  > **Google+** .

HINWEIS: Diese App ist möglicherweise nicht in jeder Region bzw. von jedem Dienstanbieter erhältlich.

LG SmartWorld

LG SmartWorld bietet viele aufregende Inhalte – Schriftarten, Designs, Spiele und Apps.

So gelangen Sie von Ihrem Tablet zu LG SmartWorld

1 Tippen Sie auf  >  > Registerkarte **Apps** > tippen Sie auf , um auf LG SmartWorld zuzugreifen.

2 Wählen Sie Ihr Land aus, und melden Sie sich an.

3 Laden Sie die gewünschten Inhalte herunter.

* Wenn Ihre Verbindung über das Mobilfunknetz hergestellt wird, können Ihnen für die Datenübertragung Kosten entstehen je nach Tarif, der in dem von Ihnen unterzeichneten Vertrag mit Ihrem Netzbetreiber festgelegt ist.

* LG SmartWorld ist möglicherweise nicht bei allen Netzbetreibern oder in allen Ländern verfügbar.

HINWEIS: Was ist, wenn das Symbol nicht angezeigt wird?

1 Rufen Sie über einen mobilen Webbrowser LG SmartWorld auf (www.lgworld.com) auf, und wählen Sie Ihr Land aus.

2 Laden Sie die LG SmartWorld-App herunter.

3 Führen Sie die heruntergeladene Datei aus, und installieren Sie sie.

4 Rufen Sie LG SmartWorld auf, indem Sie auf das Symbol  tippen.

Besondere Vorteile von LG SmartWorld









- 1** Mit den bei LG SmartWorld angebotenen Startseiten-Designs, Tastatur-Designs und Schriftarten können Sie Ihrem Smartphone eine persönliche Note geben. (Hinweis: Dieser Dienst ist nur für bestimmte Geräte verfügbar. Überprüfen Sie die Verfügbarkeit auf der Seite von LG SmartWorld.)
- 2** Kommen Sie in den Genuss der besonderen Dienste von LG SmartWorld, indem Sie an den laufend angebotenen Promotion-Aktionen teilnehmen.

Internet

Verwenden Sie diese App, um im Internet zu surfen. Mit dem Browser haben Sie direkt von Ihrem Tablet aus Zugriff auf eine große Auswahl an Spielen, Musik, Nachrichten, Sport, Unterhaltung und vieles mehr – ganz gleich, wo Sie sich gerade aufhalten. Für jeden Geschmack ist etwas dabei.

Tippen Sie auf der Startseite auf **Apps**  > Registerkarte **Apps** > **Internet**



	Tippen, um QSlide auszuführen.
	Berühren, um eine Seite zurückzublättern.
	Berühren, um zu nächsten Seite zu wechseln. Hat die gegenteilige Funktion wie die Zurück-Taste  , die Sie zur vorigen Seite bringt.
	Berühren, um die aktuelle Seite neu zu laden oder um das Laden zu stoppen.
	Berühren, um zur Startseite zurückzukehren.
	Berühren, um auf Lesezeichen zuzugreifen.
	Berühren, um weitere Optionen zu erhalten.



Eine Seite öffnen

- Um eine neue Webseite zu öffnen, tippen Sie oben im Browser auf .
- Um zu einer anderen Webseite zu gehen, tippen Sie oben auf dem Bildschirm auf einen Kartenreiter, um die Seite einzusehen.

Lesezeichen

Um eine als Lesezeichen markierte Webseite zu öffnen, tippen Sie in der Browser-Symbolleiste auf  und wählen eine Seite aus.

Verlauf

Tippen Sie in der Browser-Symbolleiste auf , und wählen Sie die Registerkarte **Verlauf**, um eine Webseite aus der Liste der zuletzt besuchten Webseiten zu öffnen. Um den gesamten Verlauf zu löschen, tippen Sie auf .

Lesemodus verwenden



Um das Lesen zu erleichtern, stellt das Tablet eine vereinfachte Darstellung von Webseiten zur Verfügung.

Ob zum Lesen von Nachrichten, Blogs oder anderer Beiträge, im Lesemodus erhalten Sie eine übersichtliche Darstellung, ohne dass Sie abgelenkt werden.

Um den Lesemodus zu aktivieren, auf  auf der URL-Adressleiste tippen.

QSlide verwenden

Verwenden Sie diese Funktion, um ohne Schließen der aktuellen App auf das Internet zuzugreifen.

Beim Anzeigen von Inhalten im Browser, tippen Sie auf . Sie können dann nach anderen Informationen auf dem Tablet suchen. Um den Browser im Vollbild anzuzeigen, tippen Sie auf .

Dateien herunterladen

Nutzen Sie die Download-App, um zu sehen, welche Dateien heruntergeladen wurden.

Tippen Sie auf der Startseite auf **Apps**  > Registerkarte **Apps** > **Downloads** .

Chrome

Sie können Chrome verwenden, um nach Informationen zu suchen und Webseiten zu durchstöbern.

Tippen Sie auf der Startseite auf **Apps**  > Registerkarte **Apps** > **Chrome** .

HINWEIS: Diese App ist möglicherweise nicht in jeder Region bzw. von jedem Dienstanbieter erhältlich.

Webseiten anzeigen

Tippen Sie auf das Adressfeld (oben auf dem Bildschirm), geben Sie die Webadresse oder das Suchkriterium ein, und tippen Sie auf der Tastatur auf .

Eine Seite öffnen

- Um zu einer neuen Webseite zu gehen, tippen Sie oben im Browser auf .
- Um zu einer anderen Webseite zu gehen, tippen Sie oben auf dem Bildschirm auf einen Kartenreiter und wählen die Seite.

Im Internet suchen per Spracheingabe

Tippen Sie auf das Adressfeld, dann auf , sprechen Sie ein Stichwort, und wählen Sie dann eines der vorgeschlagenen Stichwörter aus.

HINWEIS: Die Funktion ist möglicherweise nicht in allen Regionen bzw. von allen Dienstanbietern erhältlich.

Mit anderen Geräten synchronisieren

Synchronisieren Sie offene Registerkarten und Lesezeichen zur Verwendung mit Chrome auf einem anderen Gerät, wenn Sie mit demselben Google-Konto angemeldet sind.

Um offene Registerkarten auf anderen Geräten anzuzeigen, tippen Sie auf das **Menüsymbol**  > **Zuletzt geöffnete Tabs**. Sie müssen mit allen Geräten beim selben Google-Konto angemeldet sein. Wählen Sie die Webseite, die geöffnet werden soll.

Lesezeichen hinzufügen und einsehen

Um ein Lesezeichen hinzuzufügen, tippen Sie in der URL-Leiste auf .

Um die Webseite zu öffnen, auf die ein Lesezeichen verweist, tippen Sie auf das **Menüsymbol**  > **Lesezeichen** und wählen die gewünschte Seite.

Menü-Optionen in Chrome

Um die folgenden Optionen zu sehen, das **Menüsymbol**  berühren.

- **Neuer Tab** – Antippen, um eine neue Webseiten-Registerkarte zu erstellen.
- **Neuer Inkognito-Tab** – Antippen, um eine neue Inkognito-Registerkarte zu erstellen.
- **Lesezeichen** – Zeigt die mit Lesezeichen versehenen Webseiten.

- **Zuletzt geöffnete Tabs** – Zeigt Ihre geöffneten Webseiten auf anderen Geräten an.
- **Verlauf** – Zeigt Ihre Browsing-Daten (Webseiten, die Sie besucht haben) an.
- **Teilen** – Ermöglicht das Teilen der Webseite.
- **Drucken...** – Antippen, um die Webseite zu drucken. Sie können wählen, ob automatisch ein Drucker in Ihrem Netzwerk gefunden werden soll, oder ob der Drucker manuell angegeben werden soll.
- **Suchen auf der Seite** – Mit dieser Option können Sie den Text einer aktuellen Webseite durchsuchen.
- **Zum Startbildschirm hinzu** – Ermöglicht, auf Ihrer Startseite eine Verknüpfung zur aktuell angezeigten Webseite hinzuzufügen.
- **Desktop-Version** – Markieren, um auf die Desktop-Seite zuzugreifen, wenn Webseiten auf dem Tablet angezeigt werden.
- **Einstellungen** – Ermöglicht Ihnen, die spezifischen Einstellungen der Chrome-App zu ändern.
- **Hilfe und Feedback** – Zur Anzeige von Informationen über die Benutzung der Chrome-App auf Ihrem Tablet; ermöglicht, den Entwicklern von Chrome Feedback zu geben.

Einstellungen

Das Menü „Einstellungen“ aufrufen

1 Tippen Sie auf der Startseite auf **Apps**  > Registerkarte **Apps** > **Einstellungen** .

ODER

Auf der Startseite berühren und halten Sie **Taste „Letzte Apps“**  > **Systemeinstellungen**.

2 Wählen Sie die gewünschte Einstellungskategorie und dann die gewünschte Option.

DRAHTLOSE NETZWERKE

Wi-Fi

Wi-Fi – Aktiviert Wi-Fi (WLAN), um die Verbindung zu verfügbaren Wi-Fi-Netzwerken (WLAN-Netzwerken) herzustellen.

Es wird eine Liste der verfügbaren Wi-Fi-Netzwerke angezeigt. Um eine Verbindung herzustellen, tippen Sie auf ein verfügbares Netzwerk.

HINWEIS: Um nach verfügbaren Wi-Fi-Netzwerken zu suchen, tippen Sie auf **Suchen**.

Um die folgenden Optionen zu sehen, im Wi-Fi-Menü das **Menüsymbol**  berühren.

Wi-Fi hinzufügen – Ermöglicht, manuell die Daten eines neuen Wi-Fi-Netzwerks einzugeben.



Gespeichertes Wi-Fi – Hier können Sie das gespeicherte Wi-Fi-Netzwerk vergessen.

Erweitertes Wi-Fi – Ermöglicht die folgenden erweiterten Wi-Fi-Einstellungen.

Interaktive Anleitung – Zeigt einige nützliche Tutorials für die Wi-Fi-Funktion.

TIPP! So rufen Sie die MAC-Adresse ab

Bei manchen Drahtlosnetzwerken mit MAC-Filtern müssen Sie beim Einrichten einer Verbindung gegebenenfalls dem Router die MAC-Adresse Ihres Tablets angeben.

Sie können die MAC-Adresse wie folgt finden: Tippen Sie auf der Startseite auf **Apps**  > **Einstellungen**  > **Wi-Fi** > **Menüsymbol**  > **Erweitertes Wi-Fi** > **MAC-Adresse**.

Bluetooth

Um Bluetooth zu verwenden, schalten Sie die Bluetooth-Funktion ein bzw. aus. Bei eingeschalteter Bluetooth-Funktion können Sie das Tablet mit anderen Bluetooth-Geräten koppeln und dann mit diesen verbinden.

Um die folgenden Optionen zu sehen, im Bluetooth-Menü das **Menüsymbol**  berühren.

Gerätenamen bearbeiten – Um das Tablet beim Koppeln und Verbinden leichter identifizieren zu können, können Sie den Namen des Tablets ändern. Geben Sie den neuen Tablet-Namen ein, und tippen Sie auf **Speichern**.

Sichtbarkeit einst. – Legt die Zeit fest, die Ihr Tablet für andere Bluetooth-Geräte sichtbar ist, damit die Geräte gekoppelt und verbunden werden können. Wählen Sie aus unter **2 Minuten**, **5 Minuten**, **1 Stunde**, und **Immer sichtbar**.

Empfangene Dateien anzeigen – Zeigt eine Liste der per Bluetooth empfangenen Dateien.

Interaktive Anleitung – Zeigt einige nützliche Tutorials zu Bluetooth-Funktionen.

Datennutzung

Zeigt die Datennutzung in den ausgewählten Zeitspannen. Um die Datennutzung einer App zu sehen, tippen Sie in der Liste auf die entsprechende App.

Mehr...

Ermöglicht, zusätzliche Einstellungen für drahtlose Verbindungen und Netzwerke festzulegen.

Miracast – Mit Miracast können Sie den Tablet-Bildschirm und -ton drahtlos auf einem Miracast-Dongle oder Fernsehgerät wiedergeben.

SmartShare Beam – Ermöglicht, Multimedia-Inhalte von LG Telefonen oder Tablets über SmartShare Beam zu erhalten.

LG PC Suite – Ermöglicht, dass über eine Wi-Fi-Verbindung zwischen Computer und Tablet Musik und Bilder übertragen werden.

Medienserver – Ermöglicht, Medieninhalte via DLNA mit benachbarten Geräten gemeinsam zu nutzen.

VPN – Zeigt die Liste der bereits von Ihnen konfigurierten Virtual Private Networks (VPNs) an. Ermöglicht Ihnen das Hinzufügen verschiedener VPN-Typen.

HINWEIS: Sie müssen eine PIN, ein Passwort oder ein Muster zur Entsperrung des Bildschirms festgelegt haben, um einen Speicher für Berechtigungsdaten nutzen können.

GERÄT

Töne

Ton-Profil – Damit können Sie das Ton-Profil festlegen: **Töne, Nur vibrieren** oder **Bitte nicht stören**.

Lautstärke – Zum Einstellen der Lautstärke von: **Benachrichtigungston, Ton beim Berühren des Bildschirms** und **Musik, Video, Spiele und andere Medien**.

Vibrationstärke – Ermöglicht, die Vibrationsstärke bei Anrufen, Benachrichtigungen und Berührungsrückmeldungen festzulegen.

Benachrichtigungston – Mit dieser Option können Sie den Standard-Benachrichtigungston festlegen.

Bitte nicht stören – Damit haben Sie die Möglichkeit, Termine festzulegen, an denen Störungen durch Benachrichtigungen vermieden werden sollen. Sie können Einstellungen vornehmen, damit bestimmte Funktionen gegebenenfalls doch unterbrechen dürfen, wenn **Nur hohe Priorität** eingestellt ist.

Sperrbildschirm – Sie haben die Möglichkeit zu entscheiden, ob Benachrichtigungen trotz Bildschirmsperre angezeigt werden sollen oder nicht.

Apps – Damit haben Sie die Möglichkeit, zu verhindern, dass Benachrichtigungen bestimmter Apps angezeigt werden. Sie können Apps auch so einstellen, dass sie unterbrechen dürfen, wenn **Nur hohe Priorität** eingestellt ist.

Tastenton – Mit dieser Option können Sie festlegen, dass Ihr Tablet beim Berühren von Schaltflächen, Symbolen und anderen berührungsempfindlichen Anzeigeelementen einen Ton ausgibt.

Ton bei Bildschirmsperre – Mit dieser Option können Sie festlegen, dass Ihr Tablet beim Sperren und Entsperren des Displays einen Ton abspielt.

Vibrieren beim Tippen – Ermöglicht das Einstellen der Vibrations-Rückmeldung beim Berühren des Tablets.

Anzeige

Homescreen

Thema – Legt das Bildschirrmotiv für Ihr Gerät fest.

Hintergrund – Legt den Hintergrund für die Startseite fest.

Bildschirmübergang – Legt fest, welcher Effekt abgespielt wird, wenn Sie über den Bildschirm streichen, um zu einem anderen Bildschirm zu wechseln.

Bildschirmwiederholung – Wenn Sie ein Häkchen setzen, gelangen Sie am Ende wieder zur Startseite, so dass Sie nicht mehr in entgegengesetzte Richtung zurückblättern müssen, um dorthin zu gelangen.



Sicherung & Wiederherstellung des Homescreens – Ermöglicht die Sicherung und Wiederherstellung der Konfigurationen von Apps und Widgets und von Bildschirrmotiven.

Hilfe – Zeigt Informationen über die Bedienung der Startseite an.

Bildschirmsperre

Bildschirmsperre auswählen – Zum Auswählen der Bildschirmsperre, um damit Ihr Tablet zu sichern.

HINWEIS: Nach dem Upgrade auf Lollipop OS steht Ihre Bildschirmsperre möglicherweise nicht zur Verfügung, außer für Muster, PIN und Passwort.

Gehen Sie in diesem Fall zu **Apps**  > **Einstellungen**  > **Sicherheit** > **Zertifikats-Speicher löschen**, um die Sicherheitszertifikate zu löschen und eine Bildschirmsperre einzurichten.

Seien Sie vorsichtig, wenn Sie Anmeldeinformationen löschen, da alle installierten Sicherheitszertifikate gelöscht werden.

Smart Lock – Ihr Tablet bleibt entsperrt, wenn Sie ein vertrauenswürdiges Bluetooth-Gerät an einem vertrauten Standort, wie in Ihrer Wohnung oder an Ihrem Arbeitsplatz, mit Ihrem Tablet verbunden haben, oder wenn es Ihr Gesicht erkennt.

Bildschirmübergang – Bietet Bildschirmübergangsoptionen.

Hintergrund – Legt den Hintergrund des Sperrbildschirms fest. Sie können ihn auswählen in der **Galerie** oder unter **Hintergrundbilder**.

Verknüpfungen – Hier können Sie die Verknüpfungen auf dem Sperrbildschirm wechseln, die auf dem Sperrbildschirm zum Ziehen angezeigt werden.

Inhaberinformationen – Ermöglicht, die Kontaktdaten des Inhabers einzugeben, die auf dem Sperrbildschirm angezeigt werden für den Fall, dass das Tablet verloren gegangen ist.

Sperrzeit – Mit dieser Option können Sie festlegen, nach welcher Zeit das Display automatisch gesperrt werden soll.

Ein-/Austaste sperrt sofort – Aktivieren Sie diese Option, wenn das Display sofort gesperrt werden soll, sobald Sie die Ein-/Aus-Taste/Sperrtaste drücken. Diese Einstellung setzt den Timer für die Sicherheitssperre außer Kraft.

Helligkeit – Zum Anpassen der Helligkeit des Bildschirms. Bei Aktivierung von **Nachthelligkeit** wird die Helligkeit in der Zeit von 24:00 ~ 06:00 Uhr automatisch auf 0 % gesenkt.

Bildschirmabschaltung – Mit dieser Option können Sie die Zeitspanne bis zur automatischen Bildschirmabschaltung festlegen.

Bildschirm-Abschaltungseffekt – Legt den Effekt fest, der vorgeführt wird, wenn der Bildschirm sich ausschaltet.

Automatisch drehen – Verwenden Sie diese Option, damit sich bei Drehen des Tablets die Ausrichtung der Anzeige automatisch entsprechend ändert.

Tagtraum – Bei Tippen auf diese Schaltfläche  wird diese Funktion ein- bzw. ausgeschaltet. Nach Einschalten können Sie festlegen dass im Ruhemodus, bei Andocken und/oder beim Laden des Akkus der Bildschirmschoner angezeigt wird und welches Motiv dieser haben soll. Sie können auswählen unter **Uhr** und **Google Fotos**.

HINWEIS: Bei eingeschaltetem Bildschirmschoner kann der Ladevorgang länger dauern.

Schriftart – Zum Ändern der Schriftart auf dem Display.

Schriftgröße – Zum Ändern der Schriftgröße auf dem Display.

Intelligenter Bildschirm – Der Bildschirm bleibt eingeschaltet, wenn das Gerät erkennt, dass Sie auf den Bildschirm sehen.

Bedienungsleiste – Ermöglicht festzulegen, welche Berührungstasten angezeigt werden und an welcher Position auf der Leiste. Sie können auch die Farbe und den Hintergrund auswählen.

Kalibrierung des Bewegungssensors – Ermöglicht das Erhöhen der Genauigkeit des Sensor in Bezug auf Neigung und Geschwindigkeit.

Speicherverwaltung

INTERNER SPEICHER – Zeigt an, wie viel Speicher im Speicher des Geräts insgesamt zur Verfügung steht und belegt ist, und durch welche Art von Daten der Speicher belegt ist.

SPEICHERKARTE – Zeigt die Gesamtmenge des Speichers auf der microSD-Karte an.

Speicherkarte verbinden/entfernen – Aktivieren und Deaktivieren der microSD-Karte des Tablets, so dass Sie auf die darauf gespeicherten Daten zugreifen, die Karte formatieren und sie sicher entfernen können. Wenn keine microSD-Karte installiert ist, sie bereits deaktiviert wurde oder

Sie die microSD-Karte im Computer aktiviert haben, wird diese Einstellung verdunkelt dargestellt.

Speicherkarte löschen – Diese Option löscht alle Dateien auf der microSD™-Karte unwiderruflich und bereitet die Karte für den Einsatz in Ihrem Tablet vor.

Akku

AKKUIFORMATIONEN – Zeigt an, wie viel Akkustrom für Geräteaktivitäten verbraucht wird. Der Akkustand wird als Prozentzahl angegeben. Die verbleibende Akkuzeit wird ebenfalls angezeigt.

Betteriebetrieb – Zeigt den Akkuverbrauch an.

Akkuladung in Prozent in der Statusleiste – Zeigt in der Statusleiste die Akkuladung in Prozent an.

Energiesparmodus – Hier können Sie den Akku steuern und die Elemente für den Energiesparmodus prüfen. Um diese Funktion einzuschalten, tippen Sie auf den Schalter . Tippen Sie auf **Energiesparmodus**, wenn Sie Zugriff auf folgende Optionen haben wollen:

- **ENERGIESPARMODUS AKTIVIEREN:** Zum Festlegen des Akku-Ladestandes, bei dem sich der Energiesparmodus einschalten soll. Wählen Sie zwischen **Sofort, 5% Akku** und **15% Akku**.

Hilfe – Bei Berühren erhalten Sie Hinweise zum Energiesparmodus.

Smart cleaning

Sie können nicht benutzte Apps, gespeicherte Dateien und temporär gespeicherte Internetdateien verwalten.

Apps

Zeigt die Liste der Apps, die derzeit ausgeführt oder heruntergeladen werden.

Wischen Sie von links und rechts, um eine der drei Registerkarten am oberen Rand des Bildschirms anzuzeigen, um detaillierte Informationen für **HERUNTERGELADENE**, **AUF SPEICHERKARTE**, **AUSGEFÜHRTE**, und **ALLE** Apps zu sehen.

Wenn Sie einen Eintrag antippen, sehen Sie weitere Informationen dazu. Um eine App zu beenden, tippen Sie auf **Stoppen erzwingen** (oder **Anhalten**) und dann auf **OK**, damit die App nicht mehr ausgeführt wird.

Dual Window

Ansicht teilen – Ermöglicht festzulegen, dass automatisch ein zweites Fenster geöffnet wird, wenn Sie im Vollbildmodus auf einen Link tippen oder auf den Anhang einer E-Mail (nur Bilder) tippen.

Hilfe – Zeigt hilfreiche Informationen zur Funktion Dual Window.

PRIVAT

Cloud-Dienste

Tippen Sie auf **Konto hinzufügen** um ein Cloud-Konto hinzuzufügen. Von diesem Menü aus können Sie auf Ihre Cloud-Konten zugreifen. Um Dateien hochzuladen, auf dieses **Menüsymbol**  tippen.

Benutzer

Dieses Menü zeigt die derzeit angelegten Benutzerkonten an.

Benutzer hinzufügen, wenn das Tablet gesperrt ist – Ermöglicht das Hinzufügen eines neuen Benutzers, wenn Ihr Tablet gesperrt ist.

Benutzer hinzufügen – Ermöglicht, für das Tablet ein neues Konto hinzuzufügen und damit eine Mehrbenutzerumgebung einzurichten.

Standort

Modus

Hohe Genauigkeit (GPS und Netzwerke) – Um ungefähr den aktuellen Standort zu ermitteln, werden GPS und Wi-Fi-Netzwerke verwendet.

Akkusparfunktion (nur Netzwerke) – Nur Wi-Fi verwenden, um den aktuellen Standort zu ermitteln.

Nur Gerätesensoren (Nur GPS) – GPS wird verwendet, um Ihren Standort genau zu ermitteln.

KÜRZLICHE STANDORTABFRAGEN - Zeigt Apps, die vor kurzem Ihre Standortdaten abgefragt haben.

Kamera – Erlaubt dem Gerät, Fotos und Videos mit Standort-Tags zu versehen.

Anti-Flimmer - Sie können die Frequenz anpassen, damit der Kamera-Vorschaubildschirm nicht flackert. Sie können wählen unter **Automatisch**, **50Hz** oder **60Hz**.

Standortbericht von Google – Hier können Sie Ihre Einstellungen von Google-Standortberichten anzeigen.

Sicherheit

Tablet verschlüsseln – Hiermit können Sie die Daten auf Ihrem Tablet aus Sicherheitsgründen verschlüsseln. Dann müssen Sie immer bei Einschalten des Tablets Ihre PIN oder Ihr Passwort eingeben, um die Daten zu entschlüsseln.

Speicherkarte verschlüsseln – Hiermit können Sie die Daten auf der microSD-Speicherkarte aus Sicherheitsgründen verschlüsseln.

Passworteingabe sichtbar – Während der Eingabe eines verborgenen Passworts wird jeweils das letzte Zeichen angezeigt.

Geräteadministratoren – Zum Anzeigen oder Deaktivieren von Tablet-Administratoren.

Unbekannte Quellen – Ermöglicht das Installieren von Apps, die nicht über Play Store bezogen werden.

Anwendungen überprüfen – Die Installation von möglicherweise schädlichen Apps verbieten oder davor warnen.

Speichertyp – Zeigt den Speichertyp bei Zertifikaten.

Vertrauenswürdige Zertifikate – Vertraute CA-Zertifikate anzeigen.

Vom Speicher installieren – Wählen Sie diese Option, um verschlüsselte Zertifikate zu installieren.

Zertifikats-Speicher löschen – Alle Zertifikate werden gelöscht.

Trust agents – Trust Agents werden angezeigt oder deaktiviert.

Bildschirm anheften – Mit dieser Funktion haben Sie die Möglichkeit, Ihr Gerät zu sperren, sodass der aktuelle Benutzer nur auf die angeheftete App zugreifen kann. Diese Option ist sehr praktisch für Benutzer mit Kindern.

Apps mit Nutzungszugang – Ermöglicht die Anzeige von Nutzungsinformationen von Apps.

Konten & Synchronisation

Diese Option gestattet es Apps, Daten im Hintergrund zu synchronisieren, unabhängig davon, ob Sie gerade mit diesen Apps arbeiten. Wenn Sie die Funktion **Automatisch synchronisieren** deaktivieren, werden die Akkulast und die Datenlast verringert (letztere aber nicht eliminiert).

Sprache und Eingabe

Verwenden Sie die Einstellungen für Sprache und Eingabe, um die Sprache für den Text Ihres Tablets auszuwählen und um die Bildschirmtastatur zu konfigurieren, einschließlich der von Ihnen dem Wörterbuch hinzugefügten Wörter.

Sichern und Zurücksetzen

Meine Daten sichern - Zum Sichern Ihrer Einstellungen und Appdaten auf dem Google-Server.

Sicherungskonto - Legen Sie das Konto fest, unter dem die Daten gesichert werden sollen.

Automatische Wiederherstellung - Legt fest, dass Ihre Einstellungen und Appdaten wiederhergestellt werden, wenn die Apps auf Ihrem Gerät neu installiert werden.

LG Backup-Dienst - Dieser Dienst sichert alle Informationen auf Ihrem Gerät und stellt sie im Fall von Datenverlust oder nach einem Austausch des Geräts wieder her. Weitere Informationen dazu finden Sie auf Seite 120.

Speicher zurücksetzen - Zum Zurücksetzen Ihrer Einstellungen auf die Werkseinstellung und Löschen aller Ihrer Daten. Wenn Sie das Tablet auf diese Art zurücksetzen, werden Sie aufgefordert, die Informationen, die Sie beim ersten Start von Android eingegeben haben, erneut einzugeben.

SYSTEM

Schnellzugriff-Tasten

Damit können Sie die Shortcut-Tasten ein- und ausschalten.

Datum und Uhrzeit

Mit den Einstellungen zu Datum und Uhrzeit legen Sie fest, wie diese Angaben angezeigt werden. Über diese Einstellungen können Sie auch selber die Uhrzeit und Ihre Zeitzone bestimmen, statt die aktuelle Zeit über das mobile Netzwerk zu beziehen.

Eingabehilfen

Mit diesen Einstellungen für **Eingabehilfen** konfigurieren Sie alle Eingabehilfen-Plug-Ins, die Sie auf dem Tablet installiert haben.

HINWEIS: Die Auswahl setzt zusätzliche Plug-Ins voraus.

TalkBack – Ermöglicht das Einrichten der TalkBack-Funktion, mit deren Hilfe Personen mit eingeschränkter Sehfähigkeit verbale Anleitung erhalten. Um die Funktion einzuschalten, tippen Sie in der oberen rechten Ecke des Bildschirms auf den TalkBack-Schalter . Um die TalkBack-Einstellungen anzupassen, tippen Sie unten auf dem Bildschirm auf **Einstellungen**.

Schriftgröße – Stellen Sie die auf dem Bildschirm verwendete Schriftgröße ein.

Farbe umkehren – Bei Aktivierung werden die Farben des Bildschirms und von Inhalten invertiert dargestellt.

Farbanpassung – Ermöglicht, den Farbkontrast auf dem Bildschirm anzupassen. Um die Funktion einzuschalten, tippen Sie auf den Schalter . Berühren Sie anschließend den Bildschirm und ziehen Sie ihn in irgendeine Richtung, so dass der Farbkontrast entsteht, der benutzt werden soll.

Touch-Zoom – Ermöglicht das Ein- und Auszoomen, indem Sie 3-mal kurz auf den Bildschirm tippen.

Bildschirm-Verdunkeln – Dunkelt die Hintergrundbeleuchtung des Bildschirms ab.

Eingabehilfen-Shortcut – Bei Aktivierung dieser Funktion können Sie schnell in zwei Schritten Bedienungshilfen aktivieren.

Text-zu-Sprache Ausgabe – Zum Festlegen der gewünschten Text-to-Speech-Engine und der Sprechgeschwindigkeit. Es wird auch ein kurzes Muster der Sprachsynthese abgespielt. Auch der Status der Standardsprache wird angezeigt.

Audio-Typ – Legt den Audio-Typ fest. Sie können wählen zwischen **Mono** und **Stereo**.

Klangabgleich – Legt die Balance bei der Audio-Wiedergabe fest. Zum Einstellen den Schieberegler benutzen.



Alle Töne deaktivieren – Zum Ausschalten aller Töne.

Beschriftung – Ermöglicht, die Einstellungen für Beschriftungen für Menschen mit Hörbehinderungen anzupassen. Um diese Funktion einzuschalten, tippen Sie auf den Schalter . Sie können die Sprache, die Textgröße und den Stil festlegen.

Touch-Feedback-Zeit – Legt die Zeit fest, nach der bei Berühren eine Rückmeldung erfolgt. Sie können wählen zwischen **Kurz**, **Mittel** und **Lang**.

Touch assistant – Diese Option zeigt ein Bedienfeld mit einfachem Zugang zu häufigen Aktionen an.

Bildschirmabschaltung – Legt fest, nach welchem Zeitraum der Bildschirm abgeschaltet werden soll.

Touch-Control-Bereiche – Um diese Funktion einzuschalten, tippen Sie auf den Schalter . Ermöglicht, die Tastatursteuerung auf bestimmte Bereiche des Bildschirms zu begrenzen. Um diese Funktion zu aktivieren und zu deaktivieren, gleichzeitig die **Leiser-Taste**  und die **Home-Taste**  drücken.

Bildschirm automatisch drehen – Bei Aktivierung des Kontrollkästchens wird das Gerät je nach Geräteposition die Bildschirmanzeige (Hochformat oder Querformat) automatisch drehen.

Passwortbestätigung über Stimme – Bei Aktivierung erhalten Sie eine verbale Bestätigung bei der Eingabe von Passwörtern.

Eingabehilfen - Schnellzugriff – Legt fest, dass nach 3-maligem Tippen auf die Home-Taste ein schneller und einfacher Zugriff auf ausgewählte Funktionen erfolgt.

One-Touch Eingabe – Bewirkt, dass bei jeder einzelnen Berührung der LG-Tastatur durch einen Finger ein Buchstabe/Zeichen eingegeben wird.

Zugriffswechsel – Diese Option ermöglicht Ihnen die Interaktion mit dem Gerät mithilfe eines oder mehrerer Schalter, die wie Tasten einer Tastatur funktionieren. Dieses Menü kann für Benutzer mit Bewegungseinschränkungen, die eine direkte Interaktion mit dem Gerät verhindern, nützlich sein.

Quick Cover

Bei Aktivierung wird bei Benutzung von Quick Cover der Bildschirm automatisch ein- oder ausgeschaltet.

Drucken

Ermöglicht, den Inhalt von bestimmten Bildschirmen (wie z. B. Webseiten, die in Chrome angezeigt werden) über einen Drucker zu drucken, der mit dem selben Wi-Fi-Netzwerk verbunden ist wie Ihr Android-Gerät.

Über das Tablet

Dieses Menü ermöglicht Ihnen, Software-Updates zu verwalten und verschiedene Informationen über Ihr Tablet anzuzeigen.

Tablet-Name – Ermöglicht, den Namen des Tablets festzulegen.

Update-Center – Hier können Sie nach App- und Software-Updates suchen.

Akku – Ermöglicht, den Akkustatus, den Akkustand und Informationen zur Akkунutzung anzuzeigen.

Hardware-Information – Zum Anzeigen von: Modellnummer, IP-Adresse, Betriebszeit, CSN, Wi-Fi MAC-Adresse und Bluetooth-Adresse.

Software-Information – Ermöglicht, die Android-Version, Baseband-Version, Kernel-Version, Build-Nummer und Softwareversion anzuzeigen.

Rechtliche Hinweise – Zum Anzeigen von: Rechtstexte für LG Software, Open Source-Lizenzen und rechtliche Hinweise von Google.

Info über die Sicherung und Wiederherstellung von Gerätedaten

Sie sollten regelmäßig eine Backup-Datei der Inhalte des internen Speicher erstellen und speichern, insbesondere vor dem Aktualisieren von Software. Wenn Sie auf der Speicherkarte eine aktuelle Backup-Datei pflegen, könnten Sie ggf. Gerätedaten wiederherstellen, wenn Ihr Gerät verloren geht, gestohlen oder durch unvorhergesehene Umstände beschädigt wird.



Die App „LG Backup“ wird bei Smartphones und Tablets von LG und bei anderen Software- oder Betriebssystemversionen unterstützt. Wenn Sie also ein neues LG-Smartphone oder Tablet kaufen, können Sie die zuvor gesicherten Gerätedaten auf das neue Gerät spielen.

Wenn Sie die App „LG Backup“ auf dem Smartphone und Tablet bereits geladen haben, können Sie die meisten Daten sichern und wiederherstellen, einschließlich heruntergeladener und vorinstallierter Apps, Lesezeichen, Kalendertermine, Kontakte, Startseiten-Einstellungen und Systemeinstellungen. Folgendes ist ebenfalls möglich:

- Manuell ein Backup der Daten Ihres Geräts durchführen.
- Daten des Geräts wiederherstellen.



Warnung! Stellen Sie sicher, dass der Akku vollständig geladen ist, bevor Sie Daten sichern oder wiederherstellen, damit es nicht aufgrund unzureichender Akkuladung zu unerwartetem Ausschalten kommt.

Tablet-Daten mit LG Backup sichern

- 1 Auf der Startseite auf **Apps**  > **Einstellungen**  > **Sichern und Zurücksetzen** > **LG Backup-Dienst** > **Sicherung** tippen.
- 2 Auf dem Bildschirm „STANDORT AUSWÄHLEN“ die Option **Interner Speicher** oder **Speicherkarte** berühren und dann auf **Weiter** tippen.
- 3 Neben den Elementen, von denen ein Backup erstellt werden soll, das Kontrollkästchen markieren, dann auf **Weiter** tippen.
- 4 Die Angezeigten Informationen lesen und dann auf **Starten** tippen.
- 5 Wenn alle ausgewählten Dateien gesichert sind, wird die Nachricht **Abgeschlossen** angezeigt.

Daten des Tablets wiederherstellen

HINWEIS: Bevor auf Grundlage der Backup-Datei die Daten wiederhergestellt werden, werden alle auf dem Tablet gespeicherten Dateien gelöscht. Achten Sie darauf, eine Kopie der Backup-Datei an einem anderen Ort zu speichern.

- 1 Auf der Startseite auf **Apps**  > **Einstellungen**  > **Sichern und Zurücksetzen** > **LG Backup-Dienst** > **Wiederherstellung & Verwaltung** tippen.
- 2 Auf dem Bildschirm zum Wiederherstellen die Backup-Dateien auswählen, die die Daten enthalten, die wiederhergestellt werden sollen.
- 3 Die Kontrollkästchen neben den Elementen markieren, die wiederhergestellt werden sollen, dann auf **Wiederherstellen** tippen, um die entsprechenden Dateien auf dem Tablet wiederherzustellen.

HINWEIS: Beachten Sie, dass die Daten des Tablets mit dem Inhalt der gesicherten Daten überschrieben werden.

- 4 Wenn die Backup-Datei verschlüsselt ist, geben Sie zur Entschlüsselung das festgelegte Passwort ein.
- 5 Wenn alle ausgewählten Dateien wiederhergestellt sind, wird das Tablet automatisch neu gestartet.

HINWEIS: Beim Erstellen von Backup-Dateien können Sie die Option **Backup-Dateien sperren** wählen, damit sie besonders geschützt sind.

Auf dem Hauptbildschirm von LG Backup tippen Sie auf das **Menüsymbol**  > **Passwort festlegen** und legen das Passwort fest, außerdem einen Hinweis für den Fall, dass Sie das Passwort vergessen. Sobald Sie ein Passwort eingerichtet haben, müssen Sie dieses jedes Mal erneut eingeben, wenn Sie Daten sichern oder wiederherstellen wollen.

Software-Update für das Tablet



Software-Update für das Tablet

Die Funktion ermöglicht es Ihnen, die Firmware Ihres Tablets bequem über das Internet zu aktualisieren, ohne dass Sie dazu ein Service-Center aufsuchen müssen. Weitere Informationen zur Verwendung dieser Funktion finden Sie unter: <http://www.lg.com>.

Das Programm zur Aktualisierung der Tablet-Firmware erfordert während des Aktualisierungsvorgangs Ihre volle Aufmerksamkeit. Bitte beachten Sie alle zu den einzelnen Schritten angezeigten Anweisungen und Hinweise, bevor Sie fortfahren. Bitte beachten Sie, dass das Entfernen des USB-Kabels oder das Entfernen des Akkus während des Upgrades zu schwerwiegenden Schäden an Ihrem Tablet führen kann.

Software-Update für Ihr LG Tablet via Over-the-Air (OTA)

Mit dieser Funktion können Sie die Firmware ihres Tablets über OTA und ohne das Anschließen eines USB-Datenkabels aktualisieren. Diese Funktion ist nur verfügbar, wenn LG eine neuere Version der Firmware für Ihr Gerät veröffentlicht. Zunächst können Sie die Softwareversion des Tablets ermitteln: Tippen Sie auf der Startseite auf **Apps**  > **Einstellungen**  > **Über das Tablet** > **Software-Information**.

Zum Ausführen des Updates der Tablet-Software tippen Sie auf der Startseite auf **Apps**  > **Einstellungen**  > **Über das Tablet** > **Update-Center** > **Software Update** > **Jetzt auf Updates prüfen**.

HINWEIS: LG behält sich das Recht vor, Firmware-Aktualisierungen nur für ausgewählte Modelle und nach freiem Ermessen herauszugeben, und garantiert nicht die Verfügbarkeit neuerer Versionen der Firmware für alle Geräte.

HINWEIS: Ihre persönlichen Daten, die auf dem internen Speicher des Geräts gespeichert sind, einschließlich Informationen zu Ihrem Google-Konto und zu anderen Konten, Ihrer System- und Appdaten und Einstellungen, heruntergeladener Apps und DRM-Lizenzen, können bei der Aktualisierung der Gerätesoftware verloren gehen. LG empfiehlt daher, persönliche Daten vor dem Aktualisieren der Tablet-Software zu sichern. LG übernimmt keine Haftung für den Verlust persönlicher Daten.

Zubehör

Für das Tablet gibt es folgende Zubehörteile. **(Die nachfolgend beschriebenen Produkte sind nicht zwingend im Lieferumfang enthalten.)**

Ladegerät

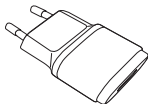

USB-Kabel

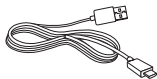

Kurzanleitung



HINWEIS:

- Verwenden Sie ausschließlich Originalzubehör von LG. Die Missachtung dieses Hinweises kann zum Erlöschen Ihrer Garantie führen.
- Zubehörteile können je nach Land oder Region unterschiedlich sein.

Fehlerbehebung

In diesem Kapitel werden Probleme aufgelistet, die bei der Verwendung des Tablets auftreten können. Bei manchen Problemen müssen Sie sich an Ihren Dienstanbieter wenden, die meisten können Sie jedoch einfach selbst beheben.

Meldung	Mögliche Ursachen	Mögliche Abhilfemaßnahmen
Apps können nicht eingestellt werden	Diese Funktion wird nicht vom Dienstanbieter unterstützt oder muss registriert werden.	Wenden Sie sich an Ihren Dienstanbieter.

Meldung	Mögliche Ursachen	Mögliche Abhilfemaßnahmen
Ladefehler	Akku wurde nicht aufgeladen.	Laden Sie den Akku auf.
	Außentemperatur zu hoch oder zu kalt.	Stellen Sie sicher, dass das Tablet bei normalen Temperaturen aufgeladen wird.
	Kontaktprobleme	Überprüfen Sie das Ladegerät und die Verbindung zum Tablet.
	Keine Spannung	Verwenden Sie eine andere Steckdose für das Ladegerät.
	Ladegerät defekt	Ersetzen Sie das Ladegerät.
	Falsches Ladegerät	Verwenden Sie nur Original-Zubehör von LG.
Fotos können nicht gesendet/empfangen werden	Speicher voll	Löschen Sie im Tablet einige Bilder.
Dateien werden nicht geöffnet	Nicht unterstütztes Dateiformat	Überprüfen Sie die unterstützten Dateiformate.

Meldung	Mögliche Ursachen	Mögliche Abhilfemaßnahmen
Kein Ton	Vibrationsmodus	Prüfen Sie die Einstellung des Menüs „Töne“, um sicherzustellen, dass Sie nicht den Vibrations- oder Lautlos-Modus aktiviert haben.



ENGLISH

User Guide



- Screen displays and illustrations may differ from those you see on actual device.
- Some of the contents of this guide may not apply to your device, depending on the software and your service provider. All information in this document is subject to change without notice.
- This device is not suitable for people who have a visual impairment due to the touch screen keyboard.
- Copyright ©2015 LG Electronics, Inc. All rights reserved. LG and the LG logo are registered trademarks of LG Group and its related entities. All other trademarks are the property of their respective owners.
- Google™, Google Maps™, Gmail™, YouTube™, Hangouts™ and Google Play™ are trademarks of Google, Inc.

Table of contents

About this user guide	5	Pinch-to-Zoom	31
About this user guide	5	Rotate the screen.....	31
Trademarks.....	5	Home screen	31
DivX HD	6	Customizing the Home screen.....	33
Guidelines for safe and efficient use	7	Opening, switching, and stopping apps.....	33
Important notice	17	Using Dual window	34
Getting to know your device	21	Customizing app icons on the Home screen.....	35
Tablet Overview.....	21	Hiding items on the Home screen	36
Charging your tablet	23	Quick access	36
Optimizing Battery Life	24	Notifications	36
To extend the life of your battery	24	Accessing notifications.....	37
To view the battery charge level.....	25	Quick Settings on the Notifications Panel.....	37
To monitor and control what uses the battery.....	25	To rearrange Quick Setting options on the Notification Panel.....	38
Inserting a microSD card.....	25	QSlide apps on the Notifications Panel.....	38
Removing the microSD card.....	26	Using the QSlide apps.....	38
Formatting the microSD card	27	Notification icons on the Status Bar.....	38
Locking and unlocking the screen.....	27	Multiple Users	40
Turning the screen on using the KnockON feature	28	QSlide	41
Unlocking your screen using the Knock Code feature.....	28	Capturing a Screenshot	43
Your Home screen	30	Using QuickMemo+ to capture a screenshot	43
Touch screen tips	30	Using Capture plus to capture a screenshot	43
Tap or touch.....	30	Text Input Methods	44
Touch and hold.....	30	Enter suggested words	44
Drag.....	30	Split keyboard using gesture	45
Swipe or slide.....	31	To change the keyboard height	45
Double-tap.....	31		

To change the bottom row keys	45	PC connections with a USB cable for Mac OS X users	54
Entering special characters.....	45		
Google account setup.....	46	Contacts	55
Connecting to Networks and Devices	47	Searching for a contact	55
Wi-Fi	47	Adding a new contact	55
Connecting to Wi-Fi networks.....	47	Favorite Contacts.....	55
Turning Wi-Fi on and connecting to a Wi-Fi network.....	47	Creating a group.....	56
Bluetooth	48	E-mail	57
Turning on Bluetooth and pairing up your tablet with a Bluetooth device...	48	Managing an email account.....	57
Send data using the Bluetooth feature.....	49	Working with account folders	58
Receive data using the Bluetooth feature.....	49	Composing and sending email.....	58
SmartShare	50	Receiving emails.....	58
Enjoying the content via a variety of devices	50	Entertainment.....	59
Playing/Sending.....	50	Camera	59
Enjoying the content from Nearby devices	50	Getting to know the viewfinder	59
Connecting devices	50	Using the advanced settings.....	60
Searching other devices.....	51	Taking a photo.....	60
Using the content from the Cloud	51	To zoom in or out.....	60
Using the Cloud	51	Gesture shot.....	61
QPair	51	Once you've taken a photo.....	61
PC connections with a USB cable.....	53	Viewing your saved photos	62
Transferring music, photos and videos using the Media device (MTP) mode.....	53	Recording a video.....	63
Synchronize with Windows Media Player	53	Watching your saved videos.....	63
		Gallery	64
		Viewing pictures	64
		Playing videos.....	65
		Deleting images and videos.....	65
		Setting as wallpaper.....	65
		Slideshow.....	65
		Video	66
		Playing a video	66

Music	67	Settings	85
Transfer music using Media device (MTP).....	67	Access the Settings menu	85
Playing a song.....	68	WIRELESS NETWORKS	85
Tools	70	DEVICE	87
QuickMemo+.....	70	PERSONAL	92
QuickRemote	72	SYSTEM	94
Alarm.....	73	LG Backup	98
Calculator	74	About backing up and restoring device data	98
Calendar	74	Backup your tablet data.....	99
Tasks.....	75	Restoring tablet data	99
File Manager	76	Tablet software update	101
Voice Recorder.....	77	Tablet software update	101
POLARIS Office 5	78	LG tablet software update via Over-the-Air (OTA).....	101
Google+.....	79	Accessories	103
LG SmartWorld	79	Troubleshooting	104
The Web	81		
Internet	81		
Opening a page	81		
Bookmarks.....	82		
History.....	82		
Using Reader mode	82		
Using QSlide.....	82		
Download files	82		
Chrome	82		
Viewing web pages	83		
Opening a page	83		
Searching the web by voice.....	83		
Syncing with other devices.....	83		
Adding and viewing bookmarks	84		
Chrome Options menu	84		

About this user guide

About this user guide

- Before using your device, please carefully read this manual. This will ensure that you use your device safely and correctly.
- Some of the images and screenshots provided in this guide may appear differently on your tablet.
- Your content may differ from the final product, or from software supplied by service providers or carriers. This content may be subject to change without prior notice. For the latest version of this manual, please visit the LG website at www.lg.com.
- Your device's applications and their functions may vary by country, region, or hardware specifications. LG cannot be held liable for any performance issues resulting from the use of applications developed by providers other than LG.
- LG cannot be held liable for performance or incompatibility issues resulting from edited registry settings being edited or operating system software being modified. Any attempt to customize your operating system may cause the device or its applications to not work as they should.
- Software, audio, wallpaper, images, and other media supplied with your device are licensed for limited use. If you extract and use these materials for commercial or other purposes is, you may be infringing copyright laws. As a user, you are fully and entirely responsible for the illegal use of media.
- Additional charges may be applied for data services, such as messaging, uploading and downloading, auto-syncing, or using location services. To avoid additional charges, select a data plan that is suitable for your needs. Contact your service provider to obtain additional details.

Trademarks

- LG and the LG logo are registered trademarks of LG Electronics.
- All other trademarks and copyrights are the property of their respective owners.



ABOUT DIVX VIDEO: DivX® is a digital video format created by DivX, LLC, a subsidiary of Rovi Corporation. This is an official DivX Certified® device that has passed rigorous testing to verify that it plays DivX video. Visit divx.com for more information and software tools to convert your files into DivX videos.

ABOUT DIVX VIDEO-ON-DEMAND: This DivX Certified® device must be registered in order to play purchased DivX Video-on-Demand (VOD) movies. To obtain your registration code, locate the DivX VOD section in your device setup menu. Go to vod.divx.com for more information on how to complete your registration.

DivX Certified® to play DivX® video up to HD 720p, including premium content.

DivX®, DivX Certified® and associated logos are trademarks of Rovi Corporation or its subsidiaries and are used under license.

OPEN SOURCE SOFTWARE NOTICE INFORMATION

To obtain the source code under GPL, LGPL, MPL, and other open source licenses, that is contained in this product, please visit <http://opensource.lge.com>.

In addition to the source code, all referred license terms, warranty disclaimers and copyright notices are available for download.

LG Electronics will also provide open source code to you on CD-ROM for a charge covering the cost of performing such distribution (such as the cost of media, shipping, and handling) upon email request to opensource@lge.com. This offer is valid for three (3) years from the date on which you purchased the product.

Guidelines for safe and efficient use

Please read these simple guidelines. Not following these guidelines may be dangerous or illegal.

Should a fault occur, a software tool is built into your device that will gather a fault log. This tool gathers only data specific to the fault, such as signal strength and applications loaded. The log is used only to help determine the cause of the fault. These logs are encrypted and can only be accessed by an authorized LG Repair centre should you need to return your device for repair.

Exposure to radio frequency energy

Radio wave exposure and Specific Absorption Rate (SAR) information.

This tablet device model LG-V700 has been designed to comply with applicable safety requirements for exposure to radio waves. These requirements are based on scientific guidelines that include safety margins designed to assure the safety of all persons, regardless of age and health.

- The radio wave exposure guidelines employ a unit of measurement known as the Specific Absorption Rate (SAR). Tests for SAR are conducted using standardised methods with the device transmitting at its highest certified power level in all used frequency bands.
- While there may be differences between the SAR levels of various LG device models, they are all designed to meet the relevant guidelines for exposure to radio waves.
- The SAR limit recommended by the International Commission on Non-ionizing Radiation Protection (ICNIRP) is 2 W/kg averaged over 10 g of tissue.

- The highest SAR value for this device when worn on the body, as described in this user guide, is 0.656 W/kg.
- This device meets RF exposure guidelines when used either in the normal use position against the ear or when positioned at least 0.00 cm away from the body. When a carry case, belt clip or holder is used for body-worn operation, it should not contain metal and should position the product at least 0.00 cm away from your body.

In order to transmit data files or messages, this device requires a quality connection to the network. In some cases, transmission of data files or messages may be delayed until such a connection is available. Ensure the above separation distance instructions are followed until the transmission is completed.

Product care and maintenance

WARNING

Only use batteries, chargers and accessories approved for use with this particular device model. The use of any other types may invalidate any approval or warranty applying to the device and may be dangerous.

- Do not disassemble this unit. Take it to a qualified service technician when repair work is required.
- Repairs under warranty, at LG's discretion, may include replacement parts or boards that are either new or reconditioned, provided that they have functionality equal to that of the parts being replaced.
- Keep away from electrical appliances such as TVs, radios and personal computers.
- The unit should be kept away from heat sources such as radiators or cookers.

- Do not drop.
- Do not subject this unit to mechanical vibration or shock.
- Switch off the device in any area where you are required to by special regulations. For example, do not use your device in hospitals as it may affect sensitive medical equipment.
- Do not handle the device with wet hands while it is being charged. It may cause an electric shock and can seriously damage your device.
- Do not charge a device near flammable material as the device can become hot and create a fire hazard.
- Use a dry cloth to clean the exterior of the unit (do not use solvents such as benzene, thinner or alcohol).
- Do not charge the tablet when it is on soft furnishings.
- The device should be charged in a well ventilated area.
- Do not subject this unit to excessive smoke or dust.
- Do not keep the device next to credit cards or transport tickets; it can affect the information on the magnetic strips.
- Do not tap the screen with a sharp object as it may damage the tablet.
- Do not expose the device to liquid or moisture.
- Use accessories like earphones cautiously.
- Do not use, touch or attempt to remove or fix broken, chipped or cracked glass. Damage to the glass display due to abuse or misuse is not covered under the warranty.
- Your tablet is an electronic device that generates heat during normal operation. Extremely prolonged, direct skin contact in the absence of adequate ventilation may result in discomfort or minor burns. Therefore, use care when handling your device during or immediately after operation.

- If your device gets wet, immediately unplug it to dry off completely. Do not attempt to accelerate the drying process with an external heating source, such as an oven, microwave or hair dryer.
- The liquid in your wet device, changes the color of the product label inside your device. Damage to your device as a result of exposure to liquid is not covered under your warranty.
- Use your tablet in temperatures between 0 °C and 40 °C, if possible. Exposing your device to extremely low or high temperatures may result in damage, malfunction, or even explosion.

Efficient device operation

Electronics devices

All tablet device may receive interference, which could affect performance.

- Do not use your tablet device near medical equipment without requesting permission. Avoid placing the tablet over pacemakers, for example, in your breast pocket.
- Some hearing aids might be disturbed by tablet device.
- Minor interference may affect TVs, radios, PCs etc.

Road safety

Check the laws and regulations on the use of tablet device in the area when you drive.

- Do not use a hand-held device while driving.
- Give full attention to driving.
- RF energy may affect some electronic systems in your vehicle such as car stereos and safety equipment.

- When your vehicle is equipped with an air bag, do not obstruct with installed or portable wireless equipment. It can cause the air bag to fail or cause serious injury due to improper performance.
- If you are listening to music whilst out and about, please ensure that the volume is at a reasonable level so that you are aware of your surroundings. This is of particular importance when near roads.

Avoid damage to your hearing

NOTE: Excessive sound pressure from earphones and headphones can cause hearing loss.



To prevent possible hearing damage, do not listen at high volume levels for long periods

- Damage to your hearing can occur if you are exposed to loud sound for long periods of time. We therefore recommend that you do not turn on or off the tablet close to your ear. We also recommend that music volumes are set to a reasonable level.
- When using headphones, turn the volume down if you cannot hear the people speaking near you, or if the person sitting next to you can hear what you are listening to.

Glass Parts

Some parts of your tablet device are made of glass. This glass could break if your device is dropped on a hard surface or receives a substantial impact. If the glass breaks, do not touch or attempt to remove it. Stop using your device until the glass is replaced by an authorised service provider.

Blasting area

Do not use the tablet where blasting is in progress. Observe restrictions and follow any regulations or rules.

Potentially explosive atmospheres

- Do not use your tablet at a refueling point.
- Do not use near fuel or chemicals.
- Do not transport or store flammable gas, liquid or explosives in the same compartment of your vehicle as your tablet device or accessories.

In aircraft

Wireless devices can cause interference in aircraft.

- Turn your tablet off before boarding any aircraft.
- Do not use it on the ground without permission from the crew.

Children

Keep the device in a safe place out of the reach of small children. It includes small parts which may cause a choking hazard if detached. This device also contains an internal battery that can be hazardous if the device is not used or maintained properly.

Battery information and care

- You do not need to completely discharge the battery before recharging. Unlike other battery systems, there is no memory effect that could compromise the battery's performance.

- Use only LG batteries and chargers. LG chargers are designed to maximise the battery life.
- Do not disassemble or short-circuit the battery.
- Recharge the battery if it has not been used for a long time to maximise usability.
- Do not expose the battery charger to direct sunlight or use it in high humidity, such as in the bathroom.
Do not leave the device in hot or cold places, as this may deteriorate battery performance.
- There is risk of explosion if the battery is replaced with an incorrect type.
- Dispose of used batteries according to the manufacturer's instructions. Please recycle when possible. Do not dispose as household waste.
- Always unplug the charger from the wall socket after the tablet is fully charged to save unnecessary power consumption of the charger.
- Actual battery life will depend on network configuration, product settings, usage patterns, battery and environmental conditions.
- Make sure that no sharp-edged items such as animal's teeth or nails, come into contact with the battery. This could cause a fire.

WARNING

Notice for Battery replacement

- Li-Ion Battery is a hazardous component which can cause injury.
- Battery replacement by non-qualified professional can cause damage to your device.
- Do not replace the battery by yourself. The battery can be damaged, which can cause overheat and injury. The battery must be replaced by the authorized service provider. The battery should be recycled or disposed separately from household waste.
- In case this product contains a battery incorporated within the product which cannot be readily removed by end-users, LG recommends that only qualified professionals remove the battery, either for replacement or for recycling at the end of this product's working life. To prevent damage to the product, and for their own safety, users should not attempt to remove the battery and should contact LG Service Helpline, or other independent service providers for advice.
- Removal of the battery will involve dismantling of the product case, disconnection of the electrical cables/contacts, and careful extraction of the battery cell using specialized tools. If you need the instructions for qualified professionals on how to remove the battery safely, please visit <http://www.lge.com/global/sustainability/environment/take-back-recycling>.

How to update your tablet

Access to latest firmware releases, new software functions and improvements.

- Update your tablet without a PC: Select **Update Center**  > **Software Update** > **Check now for update**.
- Update your tablet by connecting it to your PC.

For more information about using this function, please visit <http://www.lg.com/common/index.jsp> and select the country and language.

DECLARATION OF CONFORMITY

Hereby, **LG Electronics** declares that this **LG-V700** product is in compliance with the essential requirements and other relevant provisions of Directive **1999/5/EC**. A copy of the Declaration of Conformity can be found at <http://www.lg.com/global/declaration>

Contact office for compliance of this product

LG Electronics Inc.
EU Representative, Krijgsman 1,
1186 DM Amstelveen, The Netherlands



Disposal of your old appliance

- 1** All electrical and electronic products should be disposed of separately from the municipal waste stream via designated collection facilities appointed by the government or the local authorities.
- 2** The correct disposal of your old appliance will help prevent potential negative consequences for the environment and human health.
- 3** For more detailed information about disposal of your old appliance, please contact your city office, waste disposal service or the shop where you purchased the product.



Disposal of waste batteries/accumulators

- 1** This symbol may be combined with chemical symbols for mercury (Hg), cadmium (Cd) or lead (Pb) if the battery contains more than 0.0005% of mercury, 0.002% of cadmium or 0.004% of lead.
- 2** All batteries/accumulators should be disposed separately from the municipal waste stream via designated collection facilities appointed by the government or the local authorities.
- 3** The correct disposal of your old batteries/accumulators will help to prevent potential negative consequences for the environment, animal and human health.
- 4** For more detailed information about disposal of your old batteries/accumulators, please contact your city office, waste disposal service or the shop where you purchased the product.

Important notice



Please read this before you start using your tablet!

Please check to see whether any problems you encountered with your tablet are described in this section before taking the tablet in for service or calling a service representative.

1. Tablet Memory

You need to check your tablet memory and delete some data, such as applications, to make more memory available.

To uninstall applications:

- 1 Tap  >  > **Apps** tab > **Settings**  > **Apps**.
- 2 Once all of the applications appear, select the application you want to uninstall.
- 3 Tap **Uninstall** and **OK** to confirm.

2. Before installing an open source application and operating system (OS)



WARNING

If you install and use an OS other than the one provided by the manufacturer it may cause your tablet to malfunction. In addition, your tablet will no longer be covered by the warranty.

WARNING

To protect your tablet and personal data, only download applications from trusted sources, such as Play Store. If there are improperly installed applications on your tablet, the tablet may not work normally or a serious error may occur. You must uninstall those applications and all associated data and settings from the tablet.

3. Using a Screen Lock

Set an screen lock to secure your tablet. Tap  >  > **Apps** tab > **Settings**  > **Display** > **Lock screen** > **Select screen lock** and select a desired screen lock from **Swipe**, **Knock Code**, **Pattern**, **PIN** and **Password**. You can create a Backup PIN as a safety measure in case you forget your screen lock.

Caution: Create or sign into a Google account before setting a screen lock and remember the Backup PIN you created when creating your screen lock.

WARNING

Precautions to take when using a screen lock.

It is very important to remember the screen lock you set. You will not be able to access your tablet if you use an incorrect screen lock 5 times. You have 5 opportunities to enter your unlock pattern, PIN or password. If you have used all 5 opportunities, you can try again after 30 seconds.

When you can't recall your Pattern, PIN or Password:

< If you have forgotten your pattern >

If you logged in to your Google account on the tablet but failed to enter the correct pattern 5 times, tap the **Forgot pattern?** button at the bottom of the screen. You are then required to log in with your Google Account or you have to enter the Backup PIN which you entered when creating your Pattern Lock.

If you have not created a Google account on the tablet or you forgot the Backup PIN, you have to perform a hard reset.

< If you have forgotten your PIN or Password >





If you forget your PIN or Password, you will need to perform a hard reset.







Caution: If you perform a hard reset, all user applications and user data will be deleted.

NOTE: If you have not logged into your Google Account and have forgotten your Pattern, you will need to enter your Backup PIN.

4. Using the Hard Reset (Factory Reset)

If your tablet does not restore to its original condition, use a Hard Reset (Factory Reset) to initialize it.

- 1 Turn the tablet off.
- 2 Press and hold the **Volume Down Key**  first, then press and hold the **Power/Lock Key**  on the right side of the tablet until the LG logo is displayed.
- 3 Release all of the keys when the LG logo is displayed.
- 4 Immediately press and hold the **Power/Lock Key**  + **Volume Down Key**  at the same time.

- 5 Release all keys when the Factory hard reset screen is displayed.
- 6 Press either of the **Volume Keys**   to move the cursor to **Yes**, then press the **Power/Lock Key**  to continue.
- 7 Press either of the **Volume Keys**   to move the cursor to **Yes** once again, then press the **Power/Lock Key**  to confirm.
- 8 Your device will perform a hard reset.

WARNING

If you perform a Hard Reset, all user applications, user data and DRM licenses will be deleted. Please remember to backup any important data before performing a Hard Reset.

5. When the screen freezes

If the screen freezes or the tablet does not respond when you try to operate it: Press and hold the **Power/Lock Key**  for over 8 seconds until the LG logo is displayed to restart your tablet. If it still does not work, please contact the service center.

Getting to know your device

Tablet Overview

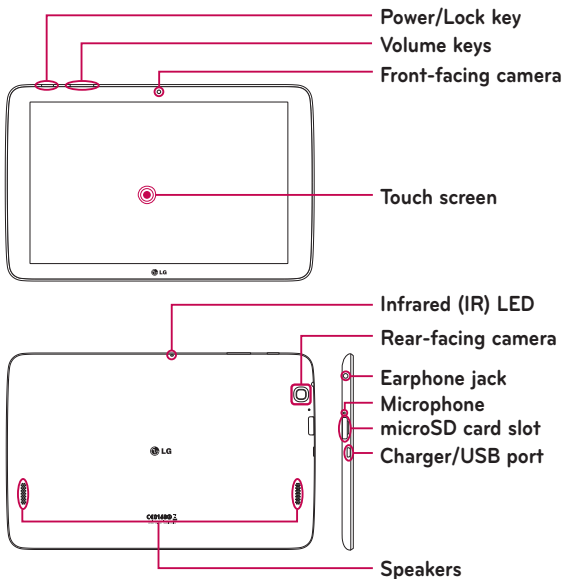



NOTE: Make sure that the microphone is not blocked when recording a video or audio clip.

Front-facing camera	Use to take pictures and record videos of yourself. You can also use this for video chatting. Keep it clean for optimal performance.
Power/Lock key	Press to lock/unlock the screen. Press and hold to turn the tablet on/off, restart it, activate/deactivate airplane mode, and change the sound settings.
Volume keys	Allow you to adjust the media volumes. Press and hold both keys at the same time to access the QuickMemo+ feature.
Earphone jack	Allows you to plug in an optional headset for convenient, hands-free conversations. You can also plug in headphones to listen to music.
Infrared (IR) LED	Used as a sensor for the QuickRemote app.
microSD card slot	Insert a microSD Card for storing files such as music, videos and photos.
Microphone	Records your voice and allows use for voice-activated functions.
Charger/USB port	Allows you to connect the tablet and the USB cable for use with the charger adapter, your PC, or other compatible accessories.
Rear-facing camera	Use to take photos and record videos. Keep it clean for optimal performance.
Speakers	Use to listen to the audio from the selected function (e.g., music, videos, sound clips, etc.).

WARNING

Placing a heavy object on the tablet or sitting on it can damage the LCD and touch screen functions.

TIP!

- Tap the **Menu icon**  whenever you open an application to check what options are available.
- If the device is locked and does not work, press and hold the **Power/Lock Key**  for over 8 seconds until LG logo is displayed to restart your tablet. If it doesn't work, press and hold the **Power/Lock Key**  for over 15 seconds then the device will power off. When you turn on the device again, please do so after about 5 seconds.

Charging your tablet

A USB adapter, which is included with your tablet, is used to charge the battery. Before using your tablet for the first time, make sure the battery is fully charged.

NOTE: Your device has an internal rechargeable battery. For your safety, do not remove the battery incorporated in the product.

Warning! If the touch screen does not function while the tablet's in the process of charging, this may be due to an unstable power supply. If this occurs, disconnect the USB cable from the device or unplug the USB adapter from the power outlet.

- 1 Connect the USB adapter and USB cable.
- 2 Plug the USB cable (as shown below) into the tablet's Charger/USB port.
- 3 Plug the charger into an electrical socket.

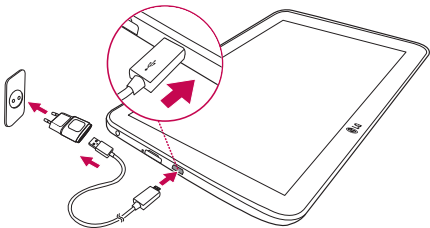

NOTE: The battery must be fully charged initially to improve battery lifetime.

Optimizing Battery Life



You can extend your battery's life between charges by turning off features that you don't need to run constantly in the background. You can also monitor how applications and system resources consume battery power.

To extend the life of your battery



- Turn off radio communications that you aren't using, such as Wi-Fi, Bluetooth, or GPS.
- Lower screen brightness and set a shorter screen timeout.

- Turn off automatic syncing for Gmail™, Calendar, Contacts, and other applications.
- Some applications you have downloaded may cause your battery power to be reduced.
- While using downloaded applications, check the battery charged level.

To view the battery charge level

- 1 From the Home screen, tap **Apps**  > **Settings**  > **About tablet** > **Battery**.
- 2 The battery status (charging or discharging) and level are displayed on the top menu of the screen.

To monitor and control what uses the battery

- 1 From the Home screen, tap **Apps**  > **Settings**  > **About tablet** > **Battery** > **Battery usage**.
- 2 The screen displays battery usage time and also lists applications or services using battery power from greatest amount to least.

Inserting a microSD card

Your device supports the use of microSD memory cards of up to 32 GB capacity. Multimedia contents can be saved in the microSD card.

- 1 Place your fingernail in the cutout and gently pull the memory card slot cover to remove it.



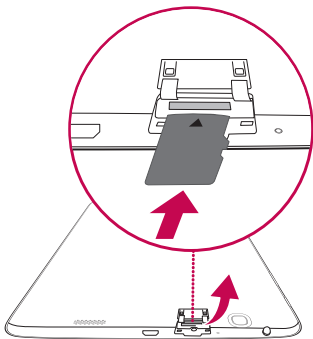

- 2 Insert the memory card into the slot with the contacts facing towards the screen. Carefully push the memory card slot cover into the tablet to close it.



Removing the microSD card



To safely remove the microSD card from your tablet, first you need to unmount it.

- 1 From the Home screen, tap **Apps**  > **Settings**  > **Storage** > **Unmount SD card**.
- 2 Open the microSD card tray and push the card in to release it.
- 3 Gently pull the microSD card from the slot.

Warning! Do not remove the microSD card without unmounting it first. Otherwise, it may damage the microSD card as well as your tablet, and the data stored on the microSD card may be corrupted.

Formatting the microSD card

Warning! All files stored on your microSD card are deleted when you format the card.

- 1 From the Home screen, tap **Apps**  > **Settings**  > **Storage**.
- 2 Tap **Erase SD card** (twice).
- 3 If you set an unlock pattern, enter it and tap **Erase everything**. The card will then be formatted and ready to use.

NOTE: If there is content on your microSD card, the folder structure may be different after formatting since all the files will have been deleted.

Locking and unlocking the screen

If you do not use the tablet for a while, the screen will be automatically turned off and locked. This helps to prevent accidental touches and saves battery power. When you are not using the your tablet, press the **Power/Lock Key**  to lock your tablet.

If there are any programs running when you lock your screen, they may be still running in Lock mode. It is recommended that you exit all programs before entering Lock mode to avoid unnecessary charges (e.g. web access, data communications).

To wake up your tablet, press the **Power/Lock Key** . The Lock screen will appear. Touch and slide the Lock screen in any direction to unlock your Home screen. The last screen you viewed will open.

Turning the screen on using the KnockON feature

The KnockON feature allows you to double-tap the screen to easily turn the screen on or off.

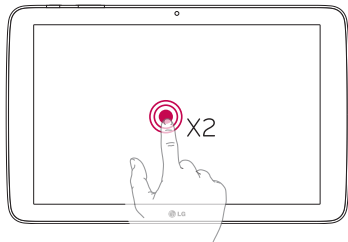



- Quickly double-tap the center of the screen to turn the screen on.
- Quickly double-tap the Status Bar, an empty area on the Home screen, or the Lock screen to turn the screen off.

Unlocking your screen using the Knock Code feature

The Knock Code feature allows you to create your own unlock code using a combination of knocks (or taps) on the screen.

- While the screen is off, tap the same sequence you established anywhere on the screen. The Home screen will be accessed directly.

To activate Knock Code feature

- 1 From the Home screen, tap **Apps**  > **Settings**  > **Display** > **Lock screen** > **Select screen lock** > **Knock Code**.
- 2 This opens a screen that will guide you through how to set your Knock Code. You have to create a backup PIN as a safety measure in case you forget your Knock Code.

Your Home screen

Touch screen tips

Here are some tips on how to navigate on your tablet.

NOTE:

- To select an item, touch the center of the icon.
- Do not press too hard; the touch screen is sensitive enough to pick up a light, yet firm touch.
- Use the tip of your finger to touch the option you want. Be careful not to touch any other keys.

Tap or touch

A single finger tap selects items, links, shortcuts and letters on the on-screen keyboard.

Touch and hold

Touch and hold an item on the screen by touching it and not lifting your finger until an action occurs. For example, to open a contact's available options, touch and hold the contact in the Contacts list until the context menu opens.

Drag

Touch and hold an item for a moment and then, without lifting your finger, move your finger on the screen until you reach the target position. You can drag items on the Home screen to reposition them.

Swipe or slide

To swipe or slide, quickly move your finger across the surface of the screen, without pausing when you first touch it (so you don't drag an item instead). For example, you can slide the screen up or down to scroll through a list, or browse through the different Home screen canvases by swiping from left to right (and vice versa).

Double-tap

Double-tap to zoom on a webpage or a map. For example, quickly double-tap a section of a webpage to adjust that section to fit the width of the screen. You can also double-tap to zoom in and out when viewing a picture and when using Maps. Double-tap a word to highlight it. Double-tap can also activate the KnockON feature to turn the touchscreen on or off.

Pinch-to-Zoom

Use your index finger and thumb in a pinching or spreading motion to zoom in or out when using the browser, Maps, or when browsing pictures.

Rotate the screen

From many applications and menus, the orientation of the screen adjusts to the device's physical orientation.

Home screen

Simply swipe your finger to the left or right to view the panels. You can customize each panel with apps, downloads, widgets and wallpapers.

The Quick Keys are available at the bottom part of the Home screen and provide easy, one-touch access to the functions you use the most.

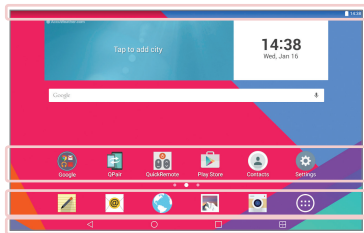

Status Bar – Shows device status information, including the time, Wi-Fi signal strength, battery status, and notification icons.

Application icons – Tap an icon (application, widget, folder, etc.) to open and use it.

Quick Keys – Provide easy, one-touch access to the functions used most often.

Dual window Key – Tap to change to dual window mode. It allows you to manage two different apps at the same time by splitting the screen in two.

Recent Apps Key – Tap to display recently used applications. You can also touch and hold it to display the Menu options in applications.

Home Key – Returns to the Home screen (or returns to your default Home screen canvas from any of the Home screen extension canvases). Touch and hold it to access Google Now.

Back Key – Returns to the previous screen. Also closes pop-up items such as menus, dialog boxes, and the on-screen keyboard. Touch and hold it to access Dual window.

Customizing the Home screen

You can customize your Home screen by adding apps, downloads, widgets or wallpapers. For more convenience using your tablet, add your favorite apps and widgets to the Home screen.

To add items on your Home screen:

- 1 Touch and hold the empty part of the Home screen.
- 2 Tap the **Apps** or **Widgets** tab.
- 3 Drag the desired item to the desired location and lift your finger.

To remove an item from the Home screen:

Touch and hold the icon you want to remove, drag it to , and lift your finger.

TIP! To add an application icon to the Home screen from the Apps screen, touch and hold the application you want to add and drag it to the desired location.

TIP! You can add several app icons in a folder. Drop one app icon over another one on a Home screen, and a folder will be created.

Opening, switching, and stopping apps

Tap  to display recently used applications. You can keep multiple apps running at the same time, and switch between several open apps. You can also manually stop apps from running.





Using Dual window

The Dual window feature splits the screen to enable multi-tasking, drag and drop interaction, auto-linking and recently used apps.



- 1 Touch  to split the screen or touch and hold the  until the app list is displayed.



- 2 Touch or drag an app icon to the desired space.
- 3 Tap  to display the following options. You can also drag the tabs to change the size of the windows.

	Switch the two screens.
	Display the apps list.
	Full screen view.
	Close the apps.

To disable the Dual window feature

- 1 Tap  > **Apps**  > **Settings**  > **Dual window**.
- 2 Tap the Dual window switch to toggle it **OFF**.

TIP! You can launch two Internet apps at the same time.

Customizing app icons on the Home screen

You can customize each application icon with images from your Gallery.

- 1 Touch and hold an application icon until it's unlocked from its current position. Then drop it on the screen. The editing  icon will appear in the upper right corner of the application.
- 2 Tap the application icon again and select the desired icon design and tap **OK**. Or tap **Add new** and adjust the icon size, then select an image from your Gallery.

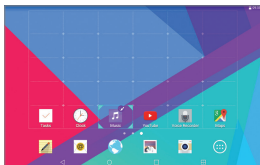

To view other Home screen panels

- Swipe (or flick) your finger left or right across the Home screen.
- Pinch in on the Home screen to display the mini panel view, then tap the Home screen panel you want to view.



Hiding items on the Home screen

You can see the wallpaper without items on the Home screen by pinching out. Pinch in or tap the **Back Key**  to see applications and widgets again.

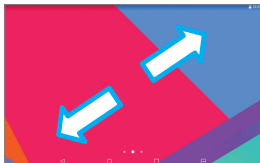

Quick access

To view the quick access items, touch anywhere in the front key area and drag up. The following options are available: Google Now.



Notifications

Notifications alert you to the arrival of new messages, calendar events, and alarms, as well as to ongoing events, such as downloads.

From the Notifications Panel, you can view your tablet's current status and pending notifications. When a notification arrives, its icon appears at the top of the screen. Icons for pending notifications appear on the left, and system icons showing things like Wi-Fi or battery strength on the right.

Pending notifications

System notifications

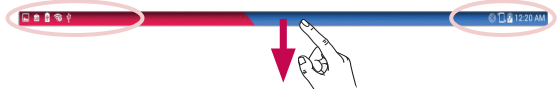

Accessing notifications

Swipe the Status Bar down to open the Notifications Panel and access notifications. To close the Notifications Panel, swipe the bar that is at the bottom of the screen upwards.

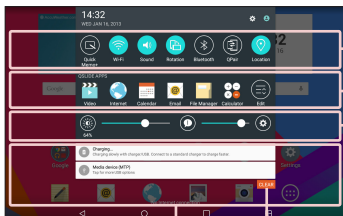

Quick Settings Bar – Swipe to the right or left to scroll through the list. Tap an icon to activate/deactivate the feature.

QSLIDE APPS – Tap a QSlide app to open it as a small window on your screen. Tap to remove, add, or rearrange QSlide apps.

Slide to the left and right to adjust the screen brightness and volume.

Clear Button – Tap here to clear your list of event-based notifications.



Tap a notification to open it.

Quick Settings on the Notifications Panel

Use the Quick Settings to easily toggle function settings like Wi-Fi. The Quick Settings are located at the top of the Notifications Panel.

NOTE: Touch and hold an icon in the Quick Settings Bar to view the function's settings menu.

To rearrange Quick Setting options on the Notification Panel

Open the Notifications Panel, swipe the Quick Settings to the left, and tap . To rearrange items, drag  to the desired location. To add more icons, checkmark the desired functions.

QSlide apps on the Notifications Panel

QSlide apps are displayed in a bar on the Notifications Panel below the Quick Settings Bar. These icons provide a quick, convenient way to multi-task on the same screen (similar to picture-in-picture on a TV). QSlide displays a small application window on the screen that can be moved, resized, or made transparent.

















NOTE: You can remove the QSlide apps bar by tapping the QSlide icon in the Quick Settings bar.



Using the QSlide apps

Tap any of the QSlide apps in the bar to activate it. When activated, the QSlide feature opens the application in a window in the foreground, allowing you to access other applications in the background. You can open up to two QSlide windows at a time.

Notification icons on the Status Bar

The icons listed in the table below are some of the most common ones.

Icon	Description
	Airplane mode
	Connected to a Wi-Fi network
	Wired headset connected
	Bluetooth is on
	System warning
	Vibrate mode is on
	Silent mode is on
	Battery fully charged
	Battery is charging
	Content sharing is on
	Downloading data
	Uploading data
	An alarm is set
	GPS is on
	Data is syncing
	New Gmail message
	New Hangouts message

	A song is currently playing
	Tablet is connected to PC via USB cable
	Battery saver mode is on

Multiple Users

Only one tablet owner ID can be created, but multiple user IDs can be added so that others can log in and use the tablet independently. Each user can configure their own tablet settings, use their own storage space, and have their own app update privileges.

Tablet owner privileges



- Only the tablet owner ID can add a new user log in ID and remove user IDs.
- The tablet owner can't uninstall any of the user's apps, but can uninstall the user's ID.

Multiple tablet user limitations

- All users share the same battery, internal memory, and data usage with all of the other users.
- The language settings set by one user apply to all of the other users.
- Each user can configure and use only their own content and data (e.g., Home screen settings, Sound settings, etc.).
- Any user can accept updated app permissions on the behalf of all of the other users.
- Alarms will sound at the set time each user activated the alarm(s).

- Messages and scheduled calendar events will be sent to notify the specified user ID only.
- Once a user starts printing a document using Mobile Print, the print job will continue even if the user ID is changed.
- Data transfer (except Play Store), download, multimedia play, and communication services will stop if the user ID is changed.

To add a new user on your tablet

- 1 From the Home screen, tap **Apps**  > **Settings**  > **Users** > **Add user**.
- 2 Select the type of user you want to add.
 - **User:** Users have their own apps and content.
 - **Restricted User:** You can restrict access to apps and content from your account.
- 3 The setup wizard opens to help you add a new user. Touch **Set up now**.
 - After creating a new user, that person needs to go through the setup process upon their first login.

To switch users

- 1 Pull down the Status bar at the top of the screen.
- 2 Touch the user icon  to show user switching panel.
- 3 Touch one of the user icons on the screen. Choose from the owner name or any other user names you created.

QSlide

The QSlide function enables an overlay window on your tablet's display for easy multi-tasking. QSlide windows can be opened from the **QSLIDE APPS** bar on the Notifications Panel, or directly from the applications that support the QSlide function.

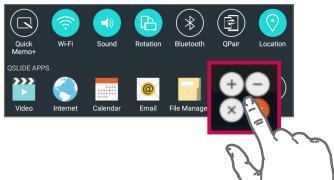

Open the Notifications Panel and tap the desired app from the **QSLIDE APPS** section.

OR







While using an application that supports QSlide, tap . The function will be displayed continuously as a small window on your screen.

Using QSlide

The QSlide function opens the associated app in a window in the foreground, allowing you to access other apps in the background. It's displayed continuously on the screen until you close it.





1		Tap to run QSlide.
2		Tap to exit QSlide and return to full window.
3		Tap to adjust the transparency.
4		Tap to close QSlide.
5		Tap to adjust the size.

NOTE: The QSlide function can support up to two windows at the same time. QSlide only supports the following applications: Video, Internet, Calendar, Email, File Manager, and Calculator.

Capturing a Screenshot

Press and hold the **Volume Down Key**  and **Power/Lock Key**  at the same time for 2 seconds to capture a screenshot of the current screen.

To view the captured image, go to **Apps**  > **Gallery**  > **Screenshots** folder.

Using QuickMemo+ to capture a screenshot

On the screen you want to capture, drag the Status Bar downward and select **QuickMemo+** .

OR

Press and hold both **Volume Keys**   at the same time.

Using Capture plus to capture a screenshot

This feature allows you to capture a portion of the screen in the default Internet browser.

- 1 Open the **Internet** app and navigate to the page you want to capture a screen shot of.
- 2 Tap the **Menu icon**  > **Capture plus**.
- 3 Adjust the blue box to the desired size, and then tap **Save**. The selected area is saved to the **Capture plus** folder in the Gallery.

Text Input Methods

The on-screen keyboard displays automatically on the screen when you need to enter text. To manually display the on-screen keyboard, simply tap a text field where you want to enter text.

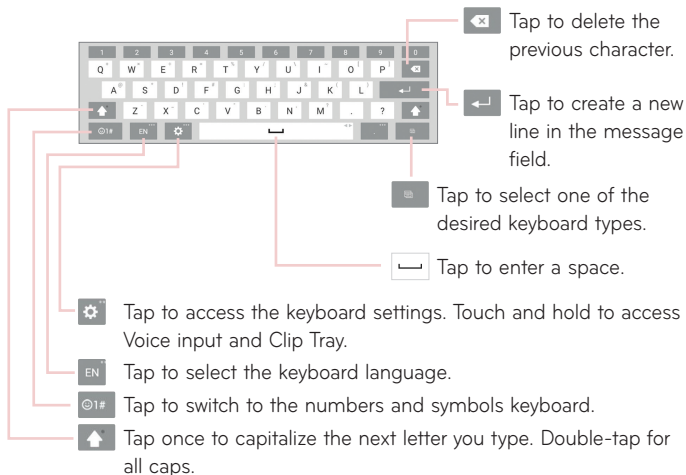

Enter suggested words

Enter text on the keyboard and the related word suggestions field appear. Tap on the suggested word at the top right or left above the keyboard to select the word.

Split keyboard using gesture

The split keyboard feature allows you to use both hands to type. Each half of the keyboard withdraws to the left and right of the screen. Place both thumbs on the keyboard and slide them outwards in opposite directions.

To change the keyboard height

Adjust height of keyboard to show more of the screen and to control keyboard more easily.

- Tap  > **Keyboard height and layout** > **Keyboard height in portrait** > Tap and drag the icon to adjust the keyboard height.

To change the bottom row keys

- Tap  > **Keyboard height and layout** > **QWERTY keyboard layout** > Tap and drag to add or delete keys or change the order.

NOTE: Only QWERTY, QWERTZ, AZERTY keyboards can be customized. This function dose not support some languages.

Entering special characters

The on-screen keyboard allows you to enter special characters (e.g. "á"). For example, touch and hold the desired key (for example, the "a" key). After the desired character appears, slide your finger over it and lift it off to enter it.

NOTE: A symbol at the top right corner of a key indicates that additional characters are available.

Google account setup

When you first turn on your tablet, you have the opportunity to activate the network, to sign into your Google Account and select how you want to use certain Google services.

To set up your Google account

- Sign into a Google Account from the prompted setup screen.

OR

- From the Home screen, tap **Apps**  > **Apps** tab > **Settings**  > **Accounts & sync** > **Add account** > **Google**.

If you already have a Google account, enter your email address and tap **NEXT**. Otherwise, touch **OR CREATE A NEW ACCOUNT** and enter the necessary information to create a new Google Account.

Once you have set up your Google account on your tablet, your tablet automatically synchronizes with your Google account on the Web.

Your contacts, Gmail messages, Calendar events and other information from these applications and services on the Web are synchronized with your tablet. (This will depend on your synchronization settings.)

After signing in, you can use Gmail™ and take advantage of Google services on your tablet.

Connecting to Networks and Devices



Wi-Fi

With Wi-Fi, you can use high-speed Internet access within the coverage of the wireless access point (AP). Enjoy wireless Internet using Wi-Fi, without extra charges.

Connecting to Wi-Fi networks

To use Wi-Fi on your tablet, you need to access a wireless access point or 'hotspot'. Some access points are open and you can simply connect to them. Others are hidden or use security features; you must configure your tablet to be able to connect to them. Turn off Wi-Fi when you're not using it to extend the life of your battery.

Turning Wi-Fi on and connecting to a Wi-Fi network

- 1 From the Home screen, tap **Apps**  > **Apps** tab > **Settings**  > **Wi-Fi**.
- 2 Tap  to turn Wi-Fi on and start scanning for available Wi-Fi networks.
- 3 Tap **Search** to see a list of active and in-range Wi-Fi networks.
 - Secured networks are indicated by a lock icon.
- 4 Touch a network to connect to it.
 - If the network is secured, you are prompted to enter a password or other credentials. (Ask your network administrator for details)
- 5 The Status Bar displays icons that indicate your Wi-Fi status.

Bluetooth



You can use Bluetooth to send data by running a corresponding application, but not from the Bluetooth menu as on most other mobile phones and tablets.

NOTE:

- LG is not responsible for the loss, interception or misuse of data sent or received via the Bluetooth wireless feature.
- Always ensure that you share and receive data with devices that are trusted and properly secured. If there are obstacles between the devices, the operating distance may be reduced.
- Some devices, especially those that are not tested or approved by Bluetooth SIG, may be incompatible with your device.

Turning on Bluetooth and pairing up your tablet with a Bluetooth device

You must pair your device with another device before you connect to it.

- 1 From the Home screen, tap **Apps**  > **Apps** tab > **Settings**  > **Bluetooth**.
- 2 Tap the Bluetooth switch  to turn it on.
- 3 Tap the check box next to your tablet's name to make your tablet visible to other Bluetooth devices.

NOTE: To select the length of time that your device will be visible, tap the **Menu icon**  > **Visibility timeout**.

- 4 A list of available devices will be displayed. Tap the device you want to pair with from the list.

NOTE: Depending on the type of device, you may have to enter matching codes, confirm matching codes, or the devices may automatically pair.

- 5 Once pairing is successful, your tablet will connect to the other device.

NOTE: Your tablet doesn't support Handsfree Profile. Therefore, the use of call features with some of accessories, such as Bluetooth headsets or Bluetooth-enabled devices, may not be available for this device.

Send data using the Bluetooth feature

- 1 Open the item and tap .

OR

Touch and hold the item and select **Share**.

OR

Open the item and tap the **Menu icon**  > **Share**.

- 2 Tap **Bluetooth** to share via Bluetooth.

NOTE: The method for selecting an option may vary by data type.

- 3 Search for and pair with a Bluetooth-enabled device.



Receive data using the Bluetooth feature

- 1 Refer to the Bluetooth device's user guide to send a file to your tablet. Both devices must be paired and Bluetooth must be on.
- 2 Pair the devices and tap **Accept** when you receive a Bluetooth Authorization Request to accept the file(s).

SmartShare

You can use the SmartShare feature easily in the Gallery, Music apps, and others.

Enjoying the content via a variety of devices

You can share your tablet's content with a variety of devices. Tap  or tap  > **SmartShare** to share the content in the **Gallery**, **Music**, **POLARIS Office 5** apps.

Playing/Sending

Play – You can play the content via a TV, a Bluetooth speaker or etc.

Beam – You can send the content to the device of Bluetooth and SmartShare Beam supported.

- **SmartShare Beam** – This allows to transfer the content feature fast via Wi-Fi Direct.

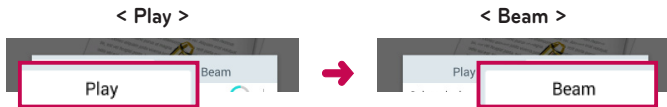

Enjoying the content from Nearby devices

You can enjoy the content from nearby devices (i.e. PC, NAS, Mobile) in the Gallery and Music apps.

Connecting devices

Connect your device and other devices supported by DLNA in the same Wi-Fi network.

Searching other devices

Tap **Nearby devices**, then you can see the DLNA-supported devices. Connect to the device to view the content.

Using the content from the Cloud

You can use the content from the cloud (i.e., Dropbox) in the Gallery and Music apps.

Using the Cloud

NOTE: The supported features may vary depending on the cloud. Retrieving data may take some time depending on the cloud.

- 1 Select **Cloud** in the Gallery and Music apps.
- 2 Select the cloud what you want to use and log in.
- 3 You can use the content of the cloud after logging in.
- 4 Set the cloud settings to select the app to use the cloud.

QPair

By connecting your tablet and mobile phone via QPair, you can sync incoming calls, messages, and social networking notifications between your tablet and mobile phone.

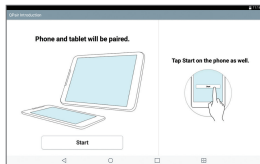

- 1 Run **QPair**  and tap **Get started > Start** on your tablet first and then run the same steps on your phone.

TIP! QPair may not be pre-installed on the phone. Go to the Google Play Store and search for QPair and install it.

NOTE:

- QPair works with phones running Android 4.1 or later. Some features may be limited depending on your phone model.
- Since QPair uses the Bluetooth function, it may not work normally if you change the Bluetooth settings while QPair is in use.

- 2 Bluetooth connection will be turned on automatically.

QPair features

Call notifications – Sends the tablet a notification when the phone receives a call. The notification displays the caller's number and allows you to answer and decline the call. You can also change call settings, such as a ringtone, ringtone volume, ringtone with vibration, or send a decline message when you get a call.

Message notifications – Sends the tablet a notification when the phone receives a message. You can also change message settings, such as message pop-up, message preview, notification sound, and notification vibration.

Social network notifications – Displays a social networking notification on your tablet's Status Bar when it arrives on your phone.

NOTE: To enable this feature, turn the **QPair social network notifications** option on your phone (**Settings > Accessibility > QPair social network notifications**). This option allows you to be notified of social networking notifications on your tablet.



QuickMemo+ transfer – Saves your current QuickMemo+ in the tablet's Gallery, and then syncs the tablet's Gallery with the Gallery on your phone.

Internet via phone – Automatically connects your tablet to the Internet through your mobile phone (as a Wi-Fi hotspot). Using this feature may incur data charges. To save data usage on the phone, the phone automatically connects to any trusted Wi-Fi hotspots within range.

PC connections with a USB cable

You can connect your tablet to your PC to charge it, transfer items to the PC from the tablet and vice versa.

Transferring music, photos and videos using the Media device (MTP) mode

- 1 Connect your tablet to a PC using a USB cable.
- 2 If you haven't installed the LG Android Platform Driver on your PC, you will need to manually change the settings. From the Home screen, touch and hold the **Recent Apps Key**  > **System settings** > **Storage** > **Menu icon**  > **USB PC connection** > **Media device (MTP)**.
- 3 You can now view the mass storage content on your PC and transfer the files.

Synchronize with Windows Media Player

Ensure that Windows Media Player is installed on your PC.

- 1 Use the USB cable to connect the tablet to a PC on which Windows Media Player has been installed.

- 2 Select the **Media device (MTP)** option.
 - 3 When connected, a pop-up window will appear on the PC. Select the Windows Media Player option to synchronize music files.
 - 4 Edit or enter your device's name in the pop-up window (if necessary).
 - 5 Select and drag music files to the sync list.
 - 6 Start synchronization.
- The following requirements must be satisfied to synchronize with Windows Media Player.

Items	Requirement
OS	Microsoft Windows XP SP2, Vista or higher
Window Media Player version	Windows Media Player 10 or higher

- If the Windows Media Player version is older than 10, install version 10 or newer.

PC connections with a USB cable for Mac OS X users

You can transfer media contents to your Mac OS X PC from the tablet and vice versa by setting up the Android File Transfer program.

Transfer music, photos and videos using the Android File Transfer program in your Mac OS PC.

- 1 Download and install the Android File Transfer program from android.com website for your Mac (<http://www.android.com/filetransfer/>).
- 2 Connect your tablet to your computer, and double click the AFT (Android File Transfer program) application to start it up.
- 3 You can view the media contents, drag and drop the media file to and from your Mac.





Contacts

You can add contacts on your tablet and synchronize them with the contacts in your Google Account or other accounts that support syncing contacts.

Searching for a contact

- 1 From the Home screen, tap **Contacts**  to open your contact list.
- 2 Tap the **Search contacts** box and enter the contact's name. You can also tap a letter along the left side of the screen to access names starting with the chosen letter.

Adding a new contact

- 1 From the Home screen, tap **Contacts** .
- 2 Tap **New contact** . Select the desired account (if applicable).
- 3 If you want to add a picture to the new contact, tap . Choose from **Take photo** to take a picture using the camera or **Select from Gallery**. Then browse for an image and select it.
- 4 Tap  to enter more specific name information.
- 5 Enter the details about your contact.
- 6 Tap **Save**.

Favorite Contacts

You can classify frequently called contacts as favorites.

To add a contact to your favorites

- 1 From the Home screen, tap **Contacts**  to open your contacts.
- 2 Tap a contact to view its details.

3 Tap the star  to the right of the contact's name. The star turns gold and the contact is added to your favorites.

To remove a contact from your favorites list

1 From the Home screen, tap **Contacts**  to open your contacts.

2 Tap the **Favorites** tab to view your favorite contacts.

3 Tap a contact to view its details.

4 Tap the gold star to the right of the contact's name. The star turns grey and the contact is removed from your favorites.

Creating a group

1 From the Home screen, tap **Contacts**  to open your contacts.

2 Touch the **Groups** tab, then touch .

3 Enter a name for the new group.

- Tap **Add members** to add contact entries to your new group.
- Tap the **ACCOUNT** field to change the account(s) you want to save the new group to.

4 Touch **Save** to save the group.

NOTE: If you delete a group, the contacts assigned to that group will not be lost. They will remain in your contacts.

E-mail

You can use the Email application to read emails from services like Yahoo!, MSN, and AOL. The Email application supports the following account types: POP3, IMAP and Exchange.

Your service provider or system administrator can provide you with the account settings you need.

Managing an email account

Tap the **E-mail**  on the Home screen. The first time you open the Email application, a set-up wizard opens to help you to set up an email account. After the initial setup, the contents of your inbox are displayed. If you have added more than one account, you can switch among accounts.

To add another email account:

- Open the **E-mail** application and tap the **Menu icon**  > **Settings** > **Add account**.

To switch between accounts:

If you've added more than one account, you can easily switch between them. From any email folder, tap the current account (at the top of the screen), then tap the account you want to access.

To change an email general settings:

Open the **E-mail** application and tap the **Menu icon**  > **Settings** > **General settings** to configure settings that apply to all of your accounts. Tap an individual account to configure settings only for that particular account.



To delete an email account:

- Open the **E-mail** application and tap the **Menu icon**  > **Settings** > **Menu icon**  > **Remove account** > touch an account you want to delete > **Remove** > **Yes**.

Working with account folders

Open the **E-mail** application and tap the **Menu icon**  and select **Folders**. Each account has an Inbox, Outbox, Sent and Drafts folder. Depending on the features supported by your account's service provider, you may have additional folders.

Composing and sending email

- 1 While in the **E-mail** application, tap **Compose** .
- 2 Enter an address for the message's intended recipient. As you enter text, matching addresses will be proposed from your Contacts. Separate multiple addresses using semicolons.
- 3 Tap **Attach**  to attach files, if required.
- 4 Enter the subject and your message.
- 5 Tap **Send**  to send the message.

If you aren't connected to a network, for example, if you're working in airplane mode, the messages that you send will be stored in your Outbox folder until you connect to a network again. If it contains any pending messages, the Outbox will be displayed on the Accounts screen.

Receiving emails

When a new email arrives in your Inbox, you'll be notified by a sound or vibration (depending on your sound and vibration settings) and its notification icon appears on the Status Bar.

Entertainment

Camera

To open the Camera application, tap **Camera**  on the Home screen.

Getting to know the viewfinder

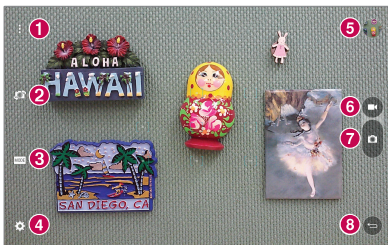





- 1 Clean view** – Touch to show menus on the view finder.
- 2 Swap camera** – Switch between the back-facing camera lens and the front-facing camera lens.
- 3 Mode** – Allows to set the shot mode to **Auto** or **Panorama** mode.
- 4 Setting** – Touch this icon to open the settings menu.
- 5 Gallery** – Touch to view the last photo you captured. This enables you to access your Gallery and view saved photos while in camera mode.
- 6 Video mode** – Tap to start recording a video.
- 7 Capture** – Takes a picture.
- 8 Exit** – Touch to exit the camera.

NOTE: Please ensure the camera lens is clean before taking pictures.

Using the advanced settings

In the viewfinder, tap  to open the advanced options.

	Selects photo resolution. If you choose a high resolution, the file size will increase, which means you will be able to store fewer photos in the memory.
	Take photos by voice command.
	Sets a delay after the capture button is pressed. This is ideal if you want to be in the photo.
	Displays grid lines on the screen to help you align your photos.
	Opens the help guide to know how a function operates.

TIP! When you exit the camera, some settings return to their defaults, such as timer. Check these before you take your next photo.

Taking a photo

- 1 Open the **Camera** application.
- 2 Point the lens towards the subject you want to photograph.
- 3 Touch  or anywhere on the screen to capture the photo.

To zoom in or out

When taking a picture or recording a video, place two fingers anywhere on the screen and spread them apart to zoom in. To zoom back out, pinch them together.

Gesture shot

The Gesture shot feature allows you to take a picture with a hand gesture using the front camera. To take photo, raise your hand, with an open palm, until the front camera detects it and a box appears on the screen. Then close your hand into a fist and a timer will start, allowing you time to get ready.

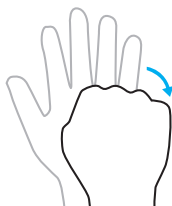
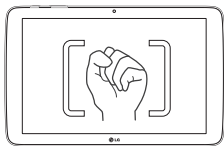

Once you've taken a photo

- 1 Tap the image preview by the capture button to view the last photo you captured.
- 2 Tap **Gallery** or **Photos**, then tap **OK**.



Touch to edit the photo.



Touch to take another photo immediately.



Touch to send your memo to others or share it via social networking services.



Touch to delete the photo.



Touch to access more options.



Touch to add the picture to your favorites.

TIP! If you have a social networking account and set it up on your tablet, you can share your photo with your social networking community.

Touch the **Menu icon**  to open the following options.

SmartShare – Touch to share your photo using the SmartShare function.

Set image as – Touch to use the photo as a **Home screen wallpaper**, **Contact photo**, **Lock screen wallpaper** or **Wallpaper**.

Move – Touch to move the photo to another album.

Copy – Touch to copy the selected photo and save it to another album.

Copy to Clip Tray – Touch to copy the photo and store in the Clip Tray.

Slideshow – Automatically shows you the images in the current folder one after the other.

Rotate left/right – Allows you to rotate the image.

Crop – Crop your photo. Move your finger across the screen to select the area to be cropped.

Add location – To add the location information.



Rename – Touch to edit the name of the selected photo.

Print – Allows you to print the picture.



Details – Displays more information about the picture.

Viewing your saved photos



You can access your saved photos when in camera mode. Just tap the image preview by the capture button and your Gallery will be displayed.

- 1 Choose the app to use to view and/or edit your photos. Tap **Gallery**  or **Photos** .
- 2 Tap **OK**.
 - To view more photos, scroll left or right.
 - To zoom in or out, double-tap the screen or place two fingers and spread them apart (move your fingers closer together to zoom out).

Recording a video

- 1 Open the **Camera** application.
- 2 Point the lens towards the subject you wish to capture in your video.
- 3 Touch the Video mode icon  to start recording.
- 4 A timer showing the length of the video will appear.
- 5 Touch  on the screen to stop recording.

TIP!

- Tap  to pause the recording.
- Tap  to take a screen shot while recording a video.

Watching your saved videos

Access your saved videos from video camera mode by tapping the image preview by the capture button.

- 1 In the viewfinder, tap the image preview by the capture button.
- 2 Your **Gallery** will appear on the screen with your most recent recorded video displayed. Swipe to the left to scroll to your other videos.
- 3 Tap the Play icon  on a video to play it automatically.

NOTE: You can view your videos in the Gallery and Photos apps.

NOTE: Do not press too hard; the touch screen is sensitive enough to pick up a light, but firm touch.

Gallery

You can store multimedia files in internal memory for easy access to all your multimedia files. Use this application to view multimedia files like pictures and videos.

From the Home screen, tap **Apps**  > **Apps** tab > **Gallery** .

You can manage and share all your image and video files with the Gallery.

NOTE:





- Some file formats are not supported, depending on the software installed on the device.
- Some files may not play properly, depending on how they are encoded.
- If the file size exceeds the available memory, an error can occur when you open files.

Viewing pictures

Launching the **Gallery** app  displays your available folders. When another application, such as Email, saves a picture, the Downloads folder is automatically created to contain the picture. Likewise, capturing a screenshot automatically creates the Screenshots folder. Tap a folder to open it.

Pictures are displayed in order by creation date. Select a picture to view it full screen. Scroll left or right to view the next or previous image.

Playing videos



Open the **Gallery** app  and select an album. The Play icon  is displayed on video files. Tap an image to select it. Select the app to play it (tap the **Photos** app  or the **Video** app ) , then tap **OK** and the video begins playback.

NOTE:

- When using the Videos app to play a video, slide the left side of the screen up and down to adjust the screen brightness. Slide the right side of the screen up and down to adjust the volume.
- When using the Videos app to play a video, slide the screen left or right to rewind or fast-forward.

Deleting images and videos

Use one of the following methods:

- In a folder, tap  and select the photos and videos you want to delete, then tap **Delete**, the **Yes** to confirm.
- When viewing a photo or video, tap , then tap **Yes** to confirm.

Setting as wallpaper

When viewing a photo, touch the **Menu icon**  > **Set image as** and select **Home screen wallpaper**, **Lock screen wallpaper** or **Wallpaper**.

Slideshow

You can view your photos in a slideshow by album or by selecting all of your photos. From the Home screen, tap **Gallery** .



- Tap the album with the photos you want to view, then tap the **Menu icon**  > **Slideshow** > choose the images you want to view > **Next** > verify the slideshow settings > **Start**.

Tap the center of the screen to stop playing the slideshow.







Video

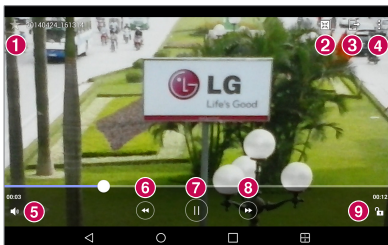

Your Gallery has an integrated video player that lets you play all of your favorite videos.

Playing a video

- 1 From the Home screen, tap **Apps**  > **Apps** tab > **Gallery** .
- 2 Select the video you want to play.



1		Touch to add the video to your favorites.
2		Touch access QSlide and display the video in small window.
3		Touch to share your video via the SmartShare function.
4		Touch to access more options.
5		Touch to manage the video volume.
6		Touch and hold to rewind in 3 second increments. Tap once to rewind 10 seconds.

7		Touch to pause video playback.
8		Touch and hold to fast-forward in 3 second increments. Tap once to fast-forward 10 seconds.
9		Touch to lock/unlock a video screen.



To change the volume while watching a video, press the Volume Keys on the right side of the tablet.

Touch and hold a video in the list to access the following options:

Share, Delete, Rename, and Details.

TIP! While watching a video, slide up and down along the left side of the screen to adjust the screen brightness. Slide up and down along the right side of the screen to adjust the volume.



Music

Your tablet has a music player that lets you play all your favorite tracks. To access the music player, from the Home screen, tap **Apps**  > **Apps** tab > **Music** .







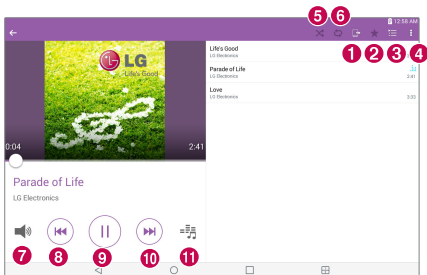

Transfer music using Media device (MTP)



- 1 Connect the tablet to your PC using the USB cable.
- 2 Select the **Media device (MTP)** option. Your tablet will appear as another hard drive on your computer. Click on the drive to view it. Copy the files from your PC to the drive folder.

Playing a song

- 1 From the Home screen, tap **Apps**  > **Apps** tab > **Music** .
- 2 Touch the **Songs** tab.
- 3 Select the song you want to play.



	1 Touch to share your music via the SmartShare function.
	2 Touch to set the current song as a favorite.
	3 Touch to see the Now playing playlist.
	4 Touch to access more options.
	5 Touch to set shuffle mode.
	6 Touch to set repeat mode.
	7 Touch to manage the music volume.
	8 Touch to go back to the beginning of the song. Touch twice to return to the previous song. Touch and hold to rewind 3 seconds.

9		Touch to pause playback.
10		Touch to skip to the next track on the album or in the playlist. Touch and hold to fast-forward 3 seconds.
11		Touch to set the audio effect.

To change the volume while listening to music, press the Volume Keys on the right side of the tablet.

Touch and hold any song in the list to access the following options:

Play, Add to playlist, Delete, Share, Details and Search.



NOTE:

- Some file formats are not supported, depending on the device software.
- If the file size exceeds the available memory, an error can occur when you open files.
- Music file copyrights may be protected by international treaties and national copyright laws. Therefore, it may be necessary to obtain permission or a licence to reproduce or copy music. In some countries, national laws prohibit private copying of copyrighted material. Before downloading or copying the file, check the national laws of the relevant country concerning the use of such material.

QuickMemo+





The QuickMemo+ feature allows you to create memos and capture screen shots. Capture screens, draw on them, and share them with family and friends with QuickMemo+.





Creating a memo

- 1 From the Home screen, tap **QuickMemo+** , then tap  to create a new memo.
- 2 You can edit texts by typing words directly or select the pen type and color you want to use and enter text by handwriting.
- 3 Add a reminder by touching  to set the reminder notification for the event.
- 4 Add weather and location information to your memo if a data network is available.

Using the QuickMemo+ options

The following options are available in the QuickMemo+ toolbar at the top of the screen.

	Allows you to undo and redo previous actions.
	Allows you to edit the text, its color and its alignment.
	Allows you to enter text by handwriting. You can select the type of pen to use and its thickness, transparency, and color.
	Erases edits you've made to the memo.
	Saves the memo in QuickMemo+.



	Touch to access more options.
	Allows you to set a reminder notification for an event.
	Allows you to insert weather information into the memo.
	Allows you to add location information using GPS.

Capturing a screen shot for your QuickMemo

- 1 To access the QuickMemo+ feature, slide the Status Bar downwards and touch .

OR

Press both of the **Volume Keys** at the same time for one second.

- 2 Select the desired menu option from the toolbar and create a memo.
- 3 Tap  to save the memo. To exit QuickMemo+ at any time, tap the **Back Key** .







NOTE: Please use a fingertip while using the QuickMemo+. Do not use your fingernail.

QuickRemote

QuickRemote turns your tablet into a Universal Remote for your home TV, Blu-ray or DVD.

NOTE: QuickRemote may not be available for some devices and areas.

To open and configure QuickRemote

- 1 From the Home screen, tap the **Apps**  > **Apps** tab > **QuickRemote** . You can also perform the initial set up of your QuickRemote from the Notifications Panel. Swipe the Status Bar downward, tap the **QuickRemote** icon , then tap **ADD REMOTE**.
- 2 Touch  **Living room** to select a room type and touch  to add the device.

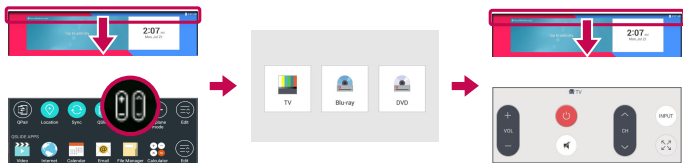

- 3 Select the type and brand of device, then follow the on-screen instructions to configure the device(s).

NOTE: The QuickRemote operates the same way as an ordinary infrared (IR) remote control in your region or country. Be careful not to cover the infrared sensor at the top of the tablet when you use the QuickRemote function. This function may not be supported depending on the model, the manufacturer or service company.

Using QuickRemote

- 1 Open **QuickRemote**  and choose the room where you configured the remote.
- 2 Select the remote you want by tapping its type/name on the QuickRemote bar along the left side of the screen.
- 3 Tap the buttons on the displayed remote.

NOTE: When adding the TV remote control, QuickRemote can use the INPUT button to configure appropriate remote control. When configuring the INPUT button, the TV input source can be changed. To reset the TV input source, tap the INPUT button on QuickRemote several times (depending on the number of devices connected to the TV).



QuickRemote options

To access the QuickRemote options menu, tap the **Menu icon**  to select the desired option.

NOTE: While playing music in the background, pressing any QuickRemote button will mute the sound for a second.

Alarm



Setting your alarm

- 1 From the Home screen, tap **Apps**  > **Apps** tab > **Clock**  > .
- 2 Set the desired alarm time.
- 3 Set **Repeat**, **Snooze duration**, **Alarm with vibration**, **Alarm sound**, **Alarm volume**, **Auto app starter**, **Puzzle lock** and **Memo**.
- 4 Touch **Save**.



NOTE: To change alarm settings in the alarm list screen, touch the **Menu icon**  and select **Settings**.

Calculator

Using your calculator

- 1 From the Home screen, tap **Apps**  > **Apps** tab > **Calculator** .
- 2 Tap the number keys to enter numbers.
- 3 For simple calculations, tap the function you want to perform ($+$, $-$, \times or \div) followed by $=$.



NOTE:

- For more complex calculations, touch the **Menu icon** , select **Scientific calculator**, then choose the desired function (if you are viewing the calculator in vertical mode).
- To view the calculation history, tap **Menu icon**  > **Calculation history**.

Calendar

Events from each account you've added to your tablet and configured to synchronize calendars is displayed in your Calendar.

Adding an event to your calendar

- 1 From the Home screen, tap **Apps**  > **Apps** tab > **Calendar** .
- 2 Tap the menu at the top left corner to change the calendar view (Day, Week, Month, Year, Agenda).
- 3 Tap the date you wish to add an event to and tap .
- 4 Touch the **Event name** field and enter the event name.

- 5 Touch the **Location** field and enter the location. Check the date and enter the time you wish your event to start and finish.
- 6 If you wish to add a note to your event, touch the **Description** field and enter the details.
- 7 If you wish to repeat the alarm, set **REPEAT** and set **REMINDERS**, if necessary.
- 8 Touch **Save** to save the event in the calendar.



NOTE: Touch and hold a spot on the calendar to quickly save a calendar event on that date. Simply enter the event name and time, then tap **Save**. You can tap **Details** and enter more information, or update the event with additional details later.

To change your calendar view

No matter where you're in the Calendar app, you can easily switch calendar views. Simply tap  in the upper left corner of the title bar, or on the left side of the screen swipe your finger from left to right to display a menu of calendar views. Tap **Day**, **Week**, **Month**, **Year**, or **Agenda**.

Tasks

The Tasks app can be synchronized with your MS Exchange account. You can create and manage your tasks using your tablet or from MS Outlook or MS Office Outlook Web Access.

- 1 From the Home screen, tap **Apps**  > **Tasks** .
- 2 Tap the **Add** task icon  (in the upper-right corner of the screen).
- 3 Enter the **Subject**, **START DATE**, **DUE DATE**, **DESCRIPTION**, **REPEAT**, and **REMINDER**, as necessary.
- 4 Tap **Save**.

File Manager

The File Manager application allows you to manage files in your internal/external storage.







File Manager makes it easy to view and manage your files. Simply tap a file type (All files, Music files, Image files, Video files, Document files, or Cloud files), then tap on the necessary folders to find your files.

To open the File Manager application

- From the Home screen, tap **Apps**  > **Apps** tab > **File Manager** .

File Manager Options

Open the **File Manager** app > **All files** > **Internal storage** to access to the following options (at the top of the screen):

	Allows you to open File Manager in a QSlide window.
	Allows you to search for your files or information.
	Allows you to create a new folder.
	Allows you to move files and folders to another location.
	Allows you to copy files and folders to another location.
	Allows you to delete files and folders.
	Allows you to access more options.

Voice Recorder

Use the voice recorder to record voice memos or other audio files.

Recording a sound or voice

- From the Home screen, tap **Apps**  > **Apps** tab > **Voice Recorder** .

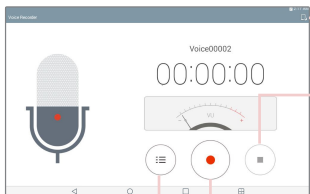

Touch to select where to save your recording.

Touch to end the recording.



Touch to begin recording.

Touch to view a list of your recordings.

NOTE: Touch  to access your list of recordings. You can listen to the saved recordings. The available recording time may differ from actual recording time.

Managing your Voice memos



From the Voice Recorder list screen:

- Tap the **Share** icon  to share the voice memo using the available choices.
- Tap the **Delete** icon  to select the voice memo(s) you want to delete.
- Touch and hold a voice memo to open a context menu to select **Share**, **Delete**, **Rename**, **Trim**, or **Details**.



POLARIS Office 5

POLARIS Office 5 is a professional mobile office solution that lets users conveniently view various types of office documents, including Word, Excel and PowerPoint files, anywhere or anytime, using their mobile devices.

To create a new document

- 1 From the Home screen, tap **Apps**  > **Apps** tab > **POLARIS Office 5** .
- 2 Register your email address on the Registration page.

NOTE: You can tap **Skip** to ignore the registration information.

- 3 Tap  to start a new document.
- 4 Tap a document type from the drop-down list, then choose a template.
- 5 Enter contents in the document using the tools at the top of the screen and the on-screen keyboard.
- 6 When you're done working on the document, tap  (in the top left corner of the screen), then tap **Save** (or **Save as** to enter a new document name) to save.
- 7 Enter the document name and touch **Save**.

To view and edit a document on your device

You can now easily view and edit a wide variety of file types, including Microsoft Office documents and Adobe PDF, right on their mobile devices.

- 1 Open **POLARIS Office 5** and search for a document.
- 2 Touch the document that you want to view or edit.
When viewing documents using POLARIS Office 5, the objects and layout remain the same as in the original documents.
- 3 To edit the document, tap .

Google+

Use the Google+ app to stay connected with people via Google's social network service.



From the Home screen, tap **Apps**  > **Apps** tab > **Google**  > **Google+** .

NOTE: This application may not be available depending on the region or service provider.

LG SmartWorld

LG SmartWorld offers an assortment of exciting content – fonts, themes, games, applications.

How to Get to LG SmartWorld from Your tablet

- 1 Tap  >  > **Apps**, then tap the  icon to access LG SmartWorld.
- 2 Select your country and sign in.
- 3 Download the content you want.

* When you use your mobile network, data fees can be charged depending on your data plan that you are enrolled in.

* LG SmartWorld may not be available for all carriers or in all countries.

NOTE: What if there is no  icon?

- 1 Using a mobile Web browser, access LG SmartWorld (www.lgworld.com) and select your country.
- 2 Download the LG SmartWorld App.
- 3 Run and install the downloaded file.
- 4 Access LG SmartWorld by tapping the  icon.

Special benefit only in LG SmartWorld









- 1 Decorate your phone with your own style by personalizing it with Home themes, keyboard themes, and fonts provided on LG SmartWorld. (However this service is available only to specific devices. Please check the LG SmartWorld website for availability.)
- 2 Enjoy LG SmartWorld's special service by joining promotions that are consistently provided.

The Web

Internet

Use this application to browse the Internet. Browser gives you a fast, full-color world of games, music, news, sports, entertainment and much more, right on your tablet wherever you are and whatever you enjoy.

From the Home screen, tap **Apps**  > **Apps** tab > **Internet** .

	Tap to run QSlide.
	Tap to go back one page.
	Tap to go forward one page, to the page you connected to after the current one. This is the opposite of what happens when you touch the Back Key  , which takes you to the previous page.
	Tap to refresh or stop the current page.
	Tap to go to the Home page.
	Tap to access your bookmarks.
	Touch to access more options.



Opening a page

- To open a new page, tap  at the top of the browser.
- To go to another web page, tap a tab at the top of the screen to view the page.

Bookmarks

To open a bookmarked web page, tap  on the browser toolbar and select one.

History

Tap  on the browser toolbar and select the **History** tab to open a web page from the list of recently-visited web pages. To clear the history, tap  to clear all history.

Using Reader mode



Your tablet can display simplified web pages for easier reading.

View news or blog posts and other article pages easily with no distractions – with Reader mode, you can read a clutter-free page.

Tap  on the URL web address bar to activate Reader mode.

Using QSlide

Use this feature to access the Internet without closing the current application.

While viewing content on the browser, tap . You can then browse other information on your tablet. To view the browser in full screen, tap .

Download files

Use the Downloads app to see what files have been downloaded.

From the Home screen, tap **Apps**  > **Apps** tab > **Downloads** .

Chrome

Use Chrome to search for information and browse web pages.

From the Home screen, tap **Apps**  > **Apps** tab > **Chrome** .

NOTE: This application may not be available, depending on your region and service provider.

Viewing web pages

Tap the address field (at the top of the screen), enter a web address or search criteria, and tap  on the keyboard.

Opening a page

- To go to a new page, tap  at the top of the browser.
- To go to another web page, tap a tab at the top of the screen to select the page.

Searching the web by voice

Tap the address field, tap , speak a keyword and select one of the suggested keywords that appear.

NOTE: This feature may not be available depending on the region or service provider.

Syncing with other devices

Sync open tabs and bookmarks to use with Chrome on another device when you are logged in with the same Google account.

To view open tabs on other devices, tap the **Menu icon**  > **Recent tabs**. You must be signed in to the same Google account on all devices. Select a web page to open.

Adding and viewing bookmarks

To add bookmarks, tap  in the URL bar.

To open a bookmarked web page, tap the **Menu icon**  > **Bookmarks** and select the desired page.

Chrome Options menu

Tap the **Menu icon**  to access the following options.

- **New tab** – Tap to open a new web page tab.
- **New incognito tab** – Tap to open a new incognito tab.
- **Bookmarks** – Displays your bookmarked web pages.
- **Recent tabs** – Displays your open web pages on other devices.
- **History** – Displays your browsing data (web pages you've visited).
- **Share...** – Allows you to share the web page.
- **Print...** – Tap to print the web page. Choose to automatically find a printer on your network, or manually enter one to use.
- **Find in page** – Allows you to search for text on the current web page.
- **Add to home screen** – Allows you to add a shortcut to the current page on your Home screen.
- **Request desktop site** – Checkmark to access the desktop site when you view web pages on your tablet.
- **Settings** – Allows you to change the settings specific to the Chrome app.
- **Help & feedback** – Displays information about using the Chrome app on your tablet and allows you to provide feedback to Chrome developers.

Settings

Access the Settings menu

1 From the Home screen, tap **Apps**  > **Apps** tab > **Settings** .

OR

From the Home screen, touch and hold the **Recent Apps Key**  > **System settings**.

2 Select a setting category and set the desired option.

WIRELESS NETWORKS

Wi-Fi

Wi-Fi – Turns on Wi-Fi to connect to available Wi-Fi networks.

A list of all available Wi-Fi networks will be displayed. Tap one to connect to it.

NOTE: Tap **Search** to scan for available Wi-Fi networks.

Tap the **Menu icon**  in the Wi-Fi menu to access the following options.

Add Wi-Fi – Allows you to manually enter a new Wi-Fi network.



Saved Wi-Fi – Allows you to forget saved Wi-Fi network.

Advanced Wi-Fi – Accesses the advanced Wi-Fi settings.

Interactive tutorial – Displays some useful tutorials for the Wi-Fi function.

TIP! How to obtain the MAC address

To set up a connection in some wireless networks with MAC filters, you may need to enter the MAC address of your tablet in the router.

You can find the MAC address in the following user interface: From the Home screen, tap **Apps**  > **Settings**  > **Wi-Fi** > **Menu icon**  > **Advanced Wi-Fi** > **MAC address**.

Bluetooth

Turn the Bluetooth wireless feature on or off to use Bluetooth. Turning Bluetooth on allows you to pair and connect to other Bluetooth devices.

Tap the **Menu icon**  in the Bluetooth menu to access the following options.

Edit tablet name – Changes your tablet name for easy identification when pairing and connecting. Enter your new tablet name, then tap **Save**.

Visibility timeout – Sets the amount of time other Bluetooth devices can see your tablet for pairing and connection. Choose from **2 min**, **5 min**, **1 h**, and **Never time out**.

Show received files – Displays a list of your Bluetooth received files.

Interactive tutorial – Displays some useful tutorials about Bluetooth features.

Data usage

Displays the data usage during the chosen periods of time. Tap an app from the list to view the app's data usage.

More...

Allows you to set additional wireless and networks settings.

Airplane mode – Allows you to set Airplane mode. Activating Airplane mode disables all wireless connections.

Miracast – Allows you to wirelessly mirror your tablet screen and sound onto a Miracast dongle or TV.

SmartShare Beam – Allows you to receive multimedia content via SmartShare Beam from LG phones or tablets.

LG PC Suite – Allows Wi-Fi connection to transfer music and images between a computer and the tablet.

Media server – Allows to share media contents with nearby devices via DLNA.

VPN – Displays the list of Virtual Private Networks (VPNs) that you've previously configured. Allows you to add different types of VPNs.

NOTE: You must set a lock screen PIN, Password or Pattern before you can use credential storage.

DEVICE

Sound

Sound profile – Allows you to set the sound profile to **Sound**, **Vibrate only** or **Do not disturb**.

Volume – Manage the volume for **Notification sound**, **Touch feedback & system**, and **Music, video, games & other media**.

Vibration strength – Allows you to set the vibrate strength for calls, notifications, and touch feedback.

Notification sound – Allows you to set your default notification ringtone.

Do not disturb – Allows you to set a schedule when to prevent interruptions from notifications. You can set to allow certain features to interrupt when Priority only is set.

Lock screen – Allows you to choose if you want to show or hide notifications on the lock screen.

Apps – Allows you to prevent apps from displaying notifications or set apps to show notifications with priority when Do not disturb is set to Priority only.

Touch sound – Allows you to set your tablet to play a sound when you touch buttons, icons and other onscreen items that react to your touch.

Screen lock sound – Allows you to set your tablet to play a sound when locking and unlocking the screen.

Vibrate on tap – Allows you to set the vibration feedback when the tablet screen is touched.

Display

Home screen

Theme – Sets the screen theme for your device.

Wallpaper – Sets the wallpaper to use on your Home screen.

Screen swipe effect – Sets the effect when you swipe to change screens.

Allow Home screen looping – Checkmark to set the Home screens to scroll continuously, eliminating the need to scroll back in the opposite direction when you reach one end.



Home backup & restore – Allows you to backup and restore app and widget configurations and themes.

Help – Displays information about the Home screen.

Lock screen

Select screen lock – Set a screen lock type to secure your tablet.

NOTE: After upgrading to Lollipop OS, your screen lock may not be available except for Pattern, PIN and Password.

In this case, go to **Apps**  > **Settings**  > **Security** > **Clear credentials** to delete the security certificates, and then, set up a screen lock.

Be careful when you clear credentials because all the security certificates you have installed will be deleted.

Smart Lock – Sets to keep your tablet unlocked when you have a trusted Bluetooth device connected to it, when it's in a familiar location like your home or work, or when it recognizes your face.

Screen swipe effect – Sets the screen swipe effect options.

Wallpaper – Sets your Lock screen wallpaper. Select it from **Gallery** or **Wallpaper gallery**.

Shortcuts – Allows you to change the shortcuts on the Swipe Lock screen.

Owner info – Allows you to enter contact info to be displayed on the Lock screen in case the tablet is lost.

Lock timer – Sets the amount of time before the screen automatically locks after the screen has timed-out.

Power button instantly locks – Checkmark to instantly lock the screen when the Power/Lock Key is pressed. This setting overrides the Security lock timer setting.

Brightness – Adjust the screen brightness. Touch **Night brightness** to set the brightness to 0% automatically between the hours of 12:00 am - 6:00 am.

Screen timeout – Set the time delay before the screen automatically turns off.

Screen-off effect – Sets the screen-off effect used when the screen turns off.

Auto-rotate screen – Set to switch orientation automatically when you rotate the tablet.

Daydream – Tap the Daydream switch  to toggle it On or Off. On allows the set screen saver to be displayed when the tablet is sleeping while docked and/or charging. Choose from **Clock** and **Google Photos**.

NOTE: Charging might be slow while the screen saver is on.

Font type – Change the type of display font.

Font size – Change the size of the display font.

Smart screen – Keeps the screen on when the device detects your eyes looking at the screen.

Home touch buttons – Allows you to set which Home touch buttons are displayed and their position on the bar. You can also select the color and the background.

Motion sensor calibration – Allows you to improve the accuracy of the tilt and speed of the sensor.

Storage

INTERNAL STORAGE – Displays the total amount of space in the device's memory and lists what type of data is using up space.

SD CARD – Displays the total amount of memory space on the microSD card.

Mount/Unmount SD card – Mounts and unmounts the microSD card from your tablet so that you can access the data stored in it, format the card, or safely remove it. This setting is dimmed if there's no microSD card installed, if you've already unmounted it, or if you've mounted the microSD card on your computer.

Erase SD card – Permanently erases everything on the microSD card and prepares it for use with your tablet.

Battery

BATTERY INFORMATION – See how much battery power is used for device activities. The battery level displays in a percentage. The remaining time of use is also displayed.

Battery usage – Displays battery usage.

Battery percentage on status bar – Displays the battery percentage on the Status Bar.

Battery saver – Manage the battery for the power saving items. Tap the switch  to turn this feature on. Tap **Battery saver** for the following options.

- **TURN BATTERY SAVER ON:** Set the battery level at which you want Battery saver to turn on. Choose from Immediately, 5% battery and 15% battery.

Help – Touch to access some tips for Power saver.

Smart cleaning

You can manage the unused apps, saved files or temporary internet files.

Apps

Display the list of applications such as currently running or downloaded.

Swipe left and right to view one of the three tabs across the top of the screen to view detailed information for **DOWNLOADED**, **ON SD CARD**, **RUNNING**, and **ALL** applications.

Tap an entry to view more information, tap **Force stop** (or **Stop**), then **OK** to stop it from running.

Dual window

Split view – Allows the device to automatically open Dual window when you tap a link on the full screen or tap an e-mail attachment (images only).

Help – Displays help information about using the Dual window feature.

PERSONAL

Cloud

Tap **Add account** to add a cloud account. You access your cloud accounts from this menu. Tap the **Menu icon**  to upload files.

Users

This menu displays the current users you've created.

Add users when tablet locked – Allows you to add a new user when your tablet is locked.

Add user – Allows you to add new account for the tablet and use the Multi-user feature.

Location

Mode

High accuracy (GPS and networks) – Use GPS and Wi-Fi networks to estimate location.

Battery saving (Networks only) – Use Wi-Fi networks to estimate location.

Device sensors only (GPS only) – Use GPS to pinpoint your location.

RECENT LOCATION REQUEST – Displays apps that have recently requested your location information.

Camera – Allows the device to tag photos and videos with their locations.

Anti-flicker – Adjust frequency to prevent camera preview screen from flickering. Choose to **Auto**, **50Hz** or **60Hz**.

Google Location Reporting – Allows you to view your Google location settings.

Security

Encrypt tablet – Allows you to encrypt data on the tablet for security. You will be required to enter a PIN or password to decrypt your tablet each time you power it on.

Encrypt SD card storage – Allows you to encrypt data on the MicroSD for security.

Password typing visible – Shows the last character of the hidden password as you type.

Tablet administrators – View or deactivate tablet administrators.

Unknown sources – Allows installation of apps from non-Play Store applications.

Verify apps – Disallow or warn before installation of apps that may cause harm.

Storage type – Displays the storage type for certificates.

Trusted credentials – Displays trusted CA certificates.

Install from storage – Choose to install encrypted certificates.

Clear credentials – Remove all certificates.

Trust agents – View or deactivate Trust agents.

Screen pin – This feature allows you to lock your device so that the current user can only access the pinned app. This is useful for users with children.

App usage access – Allows to view usage info of apps.

Accounts & sync

Permits applications to synchronize data in the background, whether or not you are actively working in them. Deactivating **Auto-sync data** can save battery power and lower (but not eliminate) data usage.

Language & input

Use the Language & input settings to select the language for the text on your tablet and to configure the on-screen keyboard, including words you've added to its dictionary.

Backup & reset

Back up my data – Set to backup your settings and application data to the Google server.

Backup account – Set the account to which you want to backup data to.

Automatic restore – Set to restore your settings and application data when the applications are reinstalled on your device.

LG Backup service – Backs up all information on the device and restores it in the event of data loss or replacement. Refer to page 98 for more information.

Factory data reset – Reset your settings to the factory default values and delete all your data. If you reset the tablet this way, you are prompted to re-enter the same information as when you first started Android.

SYSTEM

Shortcut key

Allows you to turn the Shortcut keys on and off.

Date & time

Use Date & time settings to set how dates will be displayed. You can also use these settings to set your own time and time zone rather than obtaining the current time from the mobile network.

Accessibility

Use the Accessibility settings to configure accessibility plug-ins you have installed on your tablet.

NOTE: Requires additional plug-ins to become selectable.

TalkBack – Allows you to set up the TalkBack function which assists people with impaired vision by providing verbal feedback. Tap the TalkBack switch  at the top right corner of the screen to turn it on. Tap **Settings** at the bottom of the screen to adjust the TalkBack settings.

Font size – Checkmark to increase the size of the text.

Invert colors – Checkmark to invert the colors of the screen and content.

Color adjustment – Sets to view the screen with greater color contrast. Tap the switch  to turn it on. Then tap the screen and drag across the screen in any direction until you see the color contrast you want to use.

Touch zoom – Allows you to zoom in and out by triple-tapping the screen.

Screen shade – Dims the screen's backlight.

Accessibility shortcut – Activate this feature to allow you to quickly enable accessibility features in two steps.

Text-to-speech output – Sets the text-to-speech preferred engine and speech rate setting. Also plays a short demonstration of speech synthesis. The default language status is also displayed.

Audio type – Sets the audio type. Choose **Mono** or **Stereo**.

Sound balance – Sets the audio route. Move the slider on the slide bar to set it.



Turn off all sounds – Turns off all sounds.

Captions – Allows to customize caption settings for those with hearing impairments. Tap the switch  to turn this feature on. Set the language, text size, and caption style options as desired.

Touch feedback time – Sets the touch and feedback time. Choose from **Short**, **Medium**, and **Long**.

Touch assistant – Show a touch board with easy access to common actions.

Screen timeout – Sets the amount of time before the screen turns off.

Touch control areas – Tap the switch  to turn this feature on. Allows you to limit touch control to selected areas of the screen. Press the **Volume Down Key**  and **Home Key**  at the same time to activate and deactivate the feature.

Auto-rotate screen – Checkmark to allow the device to rotate the screen depending on the device orientation (portrait or landscape).

Password voice confirmation – Checkmark to have verbal confirmation when inputting passwords.

Accessibility settings shortcut – Sets quick and easy access to selected features when you triple-tap the Home Key.

One-touch input – Each finger touch enters a letter/character on the LG keyboard.

Switch Access – Allows you to interact with your device using one or more switches that work like keyboard keys. This menu can be helpful for users with mobility limitations that prevent them from interacting directly with the your device.

Quick Cover

Activate this menu to turn the screen on or off automatically when using the Quick Cover.

Printing

Allows you to print the content of certain screens (such as web pages displayed in Chrome) to a printer connected to the same Wi-Fi network as your Android device.

About tablet

This menu allows you to manage your software updates and view various information relating to your tablet.

Tablet name – Allows you to set your tablet name.

Update Center – Allows you to check for app and software updates.

Battery – Allows you to view battery status, battery level, and battery use information.

Hardware info – Allows you to view the model number, IP address, up time, CSN, Wi-Fi MAC address and Bluetooth address.

Software info – Allows you to view Android version, kernel version, build number, and software version.

Legal info – Allows you to view legal documents for LG software, open source licenses and Google legal information.

About backing up and restoring device data

It is recommended that you regularly create and save a backup file on the internal storage, especially before updating any software. Maintaining a current backup file in storage memory may allow you to recover device data if your device is lost, stolen, or corrupted by an unforeseen issue.



This LG Backup application is supported between LG smartphones and tablets, other software or operating system versions. As a result, when you buy the new LG smartphones and tablets, you can backup the current device data to your new device.

If you have the LG Backup application preloaded on your smartphones and tablets, you can backup and restore most of your data, including downloaded and pre-installed applications, bookmarks, calendar entries, contacts, home screen settings, and system settings. You may also:

- Perform a manual backup of your device.
- Restore your device data.



Warning! To protect against an unexpected power off during backup or restore operations, due to insufficient battery power, you should always keep your battery fully charged.

Backup your tablet data

- 1 From the Home screen, tap **Apps**  > **Settings**  > **Backup & reset** > **LG Backup service** > **Backup**.
- 2 On the Backup Location screen, touch **Internal storage** or **SD card**, then tap **Next**.
- 3 Select the check box for the items you want to backup and select **Next**.
- 4 Read the information presented on the screen, then tap **Start**.
- 5 When all selected files have been backed up, you will see the message **Backup completed**.

Restoring tablet data

NOTE: All files that are stored on your tablet are deleted before the backup file is restored. Make sure to copy the backup file to another location.

- 1 From the Home screen, tap **Apps**  > **Settings**  > **Backup & reset** > **LG Backup service** > **File restore & management**.
- 2 On the Restore screen, select a backup file that contains the data you wish to restore.
- 3 Select the check box next to the item you wish to restore and select **Next** to restore it to your tablet.

NOTE: Please note that your tablet data will be overwritten with the content of your backup.

- 4 If the backup file is encrypted, type the password that you created to encrypt it.

- 5 When all selected files have been restored, the tablet will automatically be restart.

NOTE: You can set the **Lock backup files** option when creating a backup to encrypt your backup files for extra protection.

On the LG Backup main screen, touch the **Menu icon**  > **Set password** and enter a password and hint in case you forgot your password. Once you have set up a password, you need to enter it every time you want to do backup/restore.

Tablet software update

Tablet software update



This feature allows you to update the firmware of your tablet to the latest version conveniently from the internet without the need to visit a service center. For more information on how to use this function, please visit: <http://www.lg.com>

As the tablet firmware update requires the user's full attention for the duration of the update process, please make sure to check all instructions and notes that appear at each step before proceeding. Please note that removing the USB cable or battery during the upgrade may seriously damage your tablet.

LG tablet software update via Over-the-Air (OTA)

This feature allows you to update the firmware of your tablet to the newer version conveniently via OTA without connecting the USB data cable. This feature is only available if and when LG makes the newer version of the firmware available for your device. First, you can check the software version on your tablet:

From the Home screen, tap **Apps**  > **Settings**  > **About tablet** > **Software info**.

To perform the tablet software update, from the Home screen, tap **Apps**  > **Settings**  > **About tablet** > **Update Center** > **Software Update** > **Check now for update**.

NOTE: LG reserves the right to make firmware updates available only for selected models at its own discretion and does not guarantee the availability of the newer version of the firmware for all tablet models.

NOTE: Your personal data—including information about your Google account and any other accounts, your system/application data and settings, any downloaded applications and your DRM licence —might be lost in the process of updating your device's software. Therefore, LG recommends that you back up your personal data before updating your tablet's software. LG does not take responsibility for any loss of personal data.

Accessories

These accessories are available for use with the your tablet. **(Items described below may be optional.)**

Travel adaptor

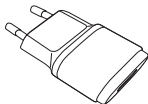

USB cable

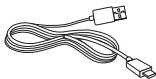

Quick Start Guide



NOTE:

- Always use genuine LG accessories. Failure to do this may void your warranty.
- Accessories may vary in different regions.

Troubleshooting

This chapter lists some problems you might encounter when using your tablet. Some problems require you to call your service provider, but most are easy to fix yourself.

Message	Possible causes	Possible corrective measures
No applications can be set	Not supported by service provider or registration required.	Contact your service provider.
Charging error	Battery is not charged.	Charge battery.
	Outside temperature is too hot or cold.	Make sure tablet is charging at a normal temperature.
	Contact problem	Check the charger and its connection to the tablet.
	No voltage	Plug the charger into a different socket.
	Charger defective	Replace the charger.
	Wrong charger	Use only original LG accessories.
Impossible to receive / send photos	Memory full	Delete some images from your tablet.

Message	Possible causes	Possible corrective measures
Files do not open	Unsupported file format	Check the supported file formats.
No sound	Vibration mode	Check the settings status in the sound menu to make sure you are not in vibration or silent mode.

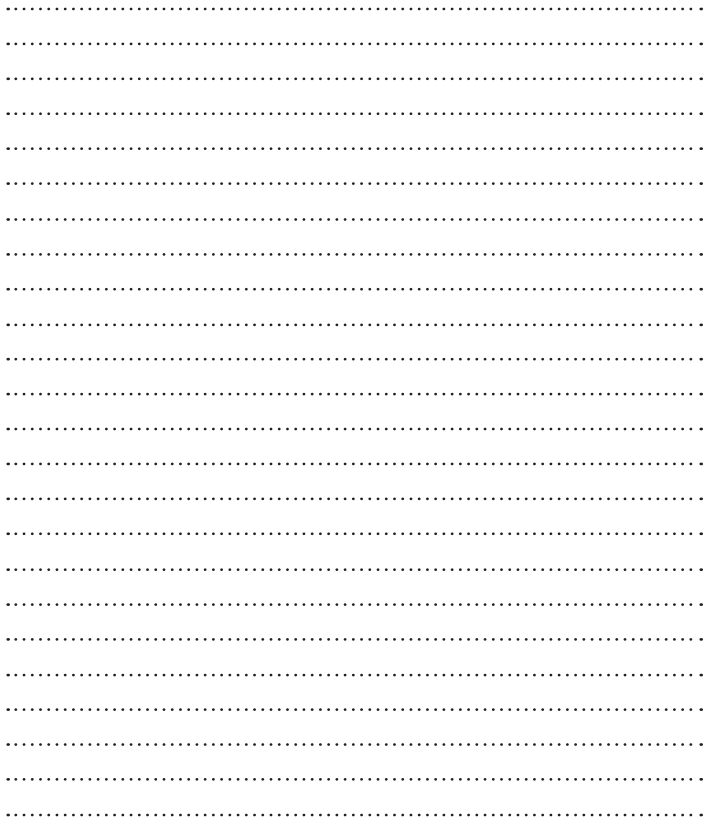

Wi-Fi (WLAN)

Dieses Gerät kann in allen europäischen Ländern verwendet werden.

Der Frequenzbereich von 5150 bis 5350 MHz ist auf die Nutzung in Innenräumen beschränkt.

Wi-Fi (WLAN)

This equipment may be operated in all European countries.

The 5150 - 5350 MHz band is restricted to indoor use only.

Allgemeine Anfragen

< LG Customer Information Center >

Telefonisch unter: 01806 11 54 11

(0,20 € pro Anruf aus dem deutschen Festnetz der DTAG;
Mobilfunk max. 0,60 € pro Anruf)

General Inquiries

<LG Customer Information Center>

01806 11 54 11

(€ 0.20 per call from the German fixed-line network of
Deutsche Telekom AG; mobile network max. € 0.60 per call)



CE0168!