



LG

Life's Good

ΕΛΛΗΝΙΚΑ
ENGLISH

Οδηγίες χρήσης

User Guide

LG G *Pad 10.1*

LG-V700



ΕΛΛΗΝΙΚΑ

Οδηγίες χρήσης



- Οι ενδείξεις της οθόνης και οι εικόνες ενδέχεται να διαφέρουν από εκείνες που βλέπετε στη συσκευή σας.
- Ορισμένα από τα περιεχόμενα του οδηγού ενδέχεται να μην ισχύουν για τη συσκευή σας, ανάλογα με το λογισμικό και τον πάροχο υπηρεσιών. Όλες οι πληροφορίες σε αυτό το έγγραφο ενδέχεται να αλλάξουν χωρίς προειδοποίηση.
- Η συσκευή αυτή δεν είναι κατάλληλη για άτομα με προβλήματα όρασης, λόγω του πληκτρολογίου οθόνης αφής.
- Copyright ©2015 LG Electronics, Inc. Με την επιφύλαξη παντός δικαιώματος. Η επωνυμία LG και το λογότυπο LG είναι σήματα κατατεθέντα του Ομίλου LG και των σχετικών οντοτήτων του. Όλα τα υπόλοιπα εμπορικά σήματα αποτελούν ιδιοκτησία των αντίστοιχων κατόχων τους.
- Οι επωνυμίες Google™, Google Maps™, Gmail™, YouTube™, Hangouts™ και Google Play™ αποτελούν εμπορικά σήματα της Google, Inc.

Πίνακας περιεχομένων

Σχετικά με τις παρούσες οδηγίες χρήσης.....	5
Σχετικά με τις παρούσες οδηγίες χρήσης.....	5
Εμπορικά σήματα.....	6
DivX HD.....	6
Οδηγίες για ασφαλή και αποτελεσματική χρήση.....	8
Σημαντική σημείωση.....	19
Εξοικείωση με τις λειτουργίες της συσκευής.....	23
Επισκόπηση του tablet.....	23
Φόρτιση tablet.....	25
Βελτιστοποίηση της ζωής της μπαταρίας.....	27
Για να παρατείνετε τη διάρκεια ζωής της μπαταρίας.....	27
Για να δείτε το επίπεδο φόρτισης της μπαταρίας.....	27
Για να παρακολουθήσετε και να ελέγξετε τη χρήση της μπαταρίας.....	27
Τοποθέτηση κάρτας microSD.....	28
Αφαίρεση της κάρτας microSD.....	29
Διαμόρφωση της κάρτας microSD.....	29
Κλειδωμα και ξεκλειδωμα της οθόνης.....	30
Ενεργοποίηση της οθόνης με τη λειτουργία KnockON.....	30
Ξεκλειδωμα της οθόνης με τη λειτουργία Knock Code.....	31
Η αρχική οθόνη.....	32
Συμβουλές για την οθόνη αφής.....	32
Πάτημα ή άγγιγμα.....	32
Παρατεταμένο άγγιγμα.....	32
Σύρσιμο.....	32
Γρήγορο σύρσιμο.....	33
Διπλό πάτημα.....	33
Μεγέθυνση/σμίκρυνση με τα δάχτυλά σας.....	33
Περιστροφή της οθόνης.....	33
Αρχική οθόνη.....	33
Προσαρμογή της αρχικής οθόνης.....	35
Άνοιγμα, εναλλαγή και διακοπή εφαρμογών.....	35
Χρήση Διπλό παράθυρο.....	36
Προσαρμογή εικονιδίων εφαρμογών στην αρχική οθόνη.....	37
Απόκρυψη στοιχείων στην αρχική οθόνη.....	38
Γρήγορη πρόσβαση.....	38
Ειδοποιήσεις.....	39
Πρόσβαση στις ειδοποιήσεις.....	39
Γρήγορες ρυθμίσεις στο πλαίσιο ειδοποιήσεων.....	40
Για να αλλάξετε τη διάταξη των επιλογών των Γρήγορων ρυθμίσεων στο πλαίσιο ειδοποιήσεων.....	41
Εφαρμογές QSlide στο πλαίσιο ειδοποιήσεων.....	41
Χρήση των εφαρμογών QSlide.....	41
Εικονίδια ειδοποιήσεων στη γραμμή κατάστασης.....	41
Πολλοί χρήστες.....	43
QSlide.....	45
Λήψη στιγμιότυπου οθόνης.....	46

Χρήση της λειτουργίας QuickMemo+ για την αποτύπωση στιγμιότυπου οθόνης.....	47
Χρήση του λογισμικού Capture plus για την αποτύπωση στιγμιότυπου οθόνης.....	47
Μέθοδοι εισαγωγής κειμένου	47
Εισαγωγή προτεινόμενων λέξεων.....	48
Διαχωρισμός του πληκτρολογίου με τη χρήση χειρονομιών	49
Για να αλλάξετε το ύψος του πληκτρολογίου	49
Για να αλλάξετε τα πλήκτρα της κάτω σειράς	49
Εισαγωγή ειδικών χαρακτήρων	50
Ρύθμιση λογαριασμού Google	51
Σύνδεση σε δίκτυα και συσκευές	52
Wi-Fi	52
Σύνδεση σε δίκτυα Wi-Fi.....	52
Ενεργοποίηση του Wi-Fi και σύνδεση σε δίκτυο Wi-Fi.....	52
Bluetooth	53
Ενεργοποίηση του Bluetooth και σύζευξη του tablet σας με συσκευή Bluetooth.....	53
Αποστολή δεδομένων μέσω της λειτουργίας Bluetooth.....	54
Λήψη δεδομένων μέσω της λειτουργίας Bluetooth.....	55
SmartShare.....	55
Απόλαυση περιεχομένου από ποικιλία συσκευών.....	55
Αναπαραγωγή/Αποστολή.....	55
Απόλαυση περιεχομένου από κοντινές συσκευές.....	56
Σύνδεση συσκευών.....	56
Αναζήτηση άλλων συσκευών	56
Χρήση του περιεχομένου από το Cloud .56	
Χρήση του Cloud.....	56
QPair	57
Συνδέσεις υπολογιστή με καλώδιο USB .59	
Μεταφορά μουσικής, φωτογραφιών και βίντεο μέσω της λειτουργίας Συσκευή πολυμέσων (MTP)	59
Συγχρονισμός με το Windows Media Player...59	
Συνδέσεις PC με καλώδιο USB για χρήστες Mac OS X.....	60
Επαφές.....	61
Αναζήτηση επαφής.....	61
Προσθήκη νέας επαφής	61
Αγαπημένες επαφές	62
Δημιουργία ομάδας.....	62
E-mail.....	63
Διαχείριση λογαριασμού email.....	63
Χρήση φακέλων λογαριασμών	64
Σύνθεση και αποστολή email.....	64
Λήψη email.....	65
Ψυχαγωγία	66
Κάμερα	66
Εξοικείωση με το σκόπευτρο	66
Χρήση των ρυθμίσεων για προχωρημένους.....	67
Λήψη φωτογραφίας.....	67
Για μεγέθυνση ή σμίκρυνση	68
Λήψη με χειρονομία.....	68
Αφού τραβήξετε τη φωτογραφία.....	68
Προβολή αποθηκευμένων φωτογραφιών.....	70
Εγγραφή βίντεο.....	70
Παρακολούθηση αποθηκευμένων βίντεο.....	71

Άλμπουμ	71	Chrome	94
Προβολή εικόνων.....	72	Προβολή ιστοσελίδων.....	94
Αναπαραγωγή βίντεο.....	72	Άνοιγμα σελίδας.....	94
Διαγραφή εικόνων και βίντεο.....	73	Αναζήτηση με φωνή στο web.....	94
Ορισμός ως ταπετσαρίας.....	73	Συγχρονισμός με άλλες συσκευές.....	95
Διαφάνειες	73	Προσθήκη και προβολή σελιδοδεικτών.....	95
Βίντεο	74	Μενού Επιλογές Chrome.....	95
Αναπαραγωγή βίντεο.....	74	Ρυθμίσεις	97
Μουσική	75	Πρόσβαση στο μενού "Ρυθμίσεις".....	97
Μεταφορά μουσικής με τη λειτουργία		ΑΣΥΡΜΑΤΑ ΔΙΚΤΥΑ	97
Συσκευή πολυμέσων (MTP).....	76	ΣΥΣΚΕΥΗ	100
Αναπαραγωγή τραγουδιών.....	76	ΠΡΟΣΩΠΙΚΟ	105
Εργαλεία	79	ΣΥΣΤΗΜΑ	108
QuickMemo+.....	79	LG Backup	112
QuickRemote.....	81	Πληροφορίες για τη δημιουργία	
Αφύπνιση.....	83	αντιγράφων ασφαλείας και την	
Αριθμομηχ.....	84	επαναφορά δεδομένων στη συσκευή..	112
Ημερολόγιο.....	84	Χρήση της εφαρμογής LG Backup στα	
Εργασίες.....	86	δεδομένα του tablet.....	113
Διαχείριση αρχείων.....	86	Επαναφορά δεδομένων του tablet.....	113
Φωνητ. εγγραφή.....	87	Ενημέρωση λογισμικού tablet	115
POLARIS Office 5.....	89	Ενημέρωση λογισμικού tablet.....	115
Google+.....	90	Ενημέρωση λογισμικού του tablet LG	
LG SmartWorld.....	90	μέσω του δικτύου Over-the-Air (OTA) ..	115
To Web	92	Αξεσουάρ	117
Internet.....	92	Αντιμετώπιση προβλημάτων	118
Άνοιγμα σελίδας.....	92		
Σελιδοδείκτες.....	93		
Ιστορικό.....	93		
Χρήση της λειτουργίας Αναγνώστη.....	93		
Χρήση του QSlide.....	93		
Λήψη αρχείων.....	93		

Σχετικά με τις παρούσες οδηγίες χρήσης

Σχετικά με τις παρούσες οδηγίες χρήσης

- Προτού χρησιμοποιήσετε τη συσκευή σας, διαβάστε με προσοχή το παρόν εγχειρίδιο. Έτσι, θα διασφαλίσετε την ασφαλή και σωστή χρήση της συσκευής.
- Ορισμένες από τις εικόνες και τα στιγμιότυπα οθόνης που περιέχονται σε αυτόν τον οδηγό ενδέχεται να εμφανίζονται διαφορετικά στο tablet σας.
- Το περιεχόμενό σας ενδέχεται να διαφέρει από το τελικό προϊόν ή από το λογισμικό που παρέχεται από παρόχους υπηρεσιών ή προμηθευτές. Το περιεχόμενο αυτό μπορεί να τροποποιηθεί χωρίς πρότερη ειδοποίηση. Για την τελευταία έκδοση του παρόντος εγχειριδίου, επισκεφτείτε την τοποθεσία web της LG, στη διεύθυνση www.lg.com.
- Οι εφαρμογές της συσκευής σας και οι λειτουργίες τους ενδέχεται να διαφέρουν ανάλογα με τη χώρα, την περιοχή ή τις προδιαγραφές του υλικού. Η LG δεν φέρει καμία ευθύνη για οποιοδήποτε πρόβλημα απόδοσης που προκύπτει από τη χρήση εφαρμογών τρίτων.
- Η LG δεν φέρει καμία ευθύνη για τυχόν προβλήματα απόδοσης ή συμβατότητας που προκύπτουν από την τροποποίηση ρυθμίσεων μητρώου ή λογισμικού του λειτουργικού συστήματος. Οποιαδήποτε προσπάθεια προσαρμογής του λειτουργικού σας συστήματος ενδέχεται να επηρεάσει την ομαλή λειτουργία της συσκευής ή των εφαρμογών της.
- Η άδεια χρήσης του λογισμικού, των αρχείων ήχου, των ταπετσαριών, των εικόνων και άλλων μέσων που συνοδεύουν το τηλέφωνό σας παρέχεται για περιορισμένο χρονικό διάστημα. Εάν εξαγάγετε και χρησιμοποιήσετε τέτοιο υλικό για εμπορικούς ή άλλους σκοπούς, ενδέχεται να παραβαίνετε νόμους περί πνευματικών δικαιωμάτων. Ως χρήστης, είστε απολύτως και πλήρως υπεύθυνος για τυχόν παράνομη από πλευράς σας χρήση των παρεχόμενων μέσων.

- Ενδέχεται να εφαρμόζονται πρόσθετες χρεώσεις για υπηρεσίες δεδομένων όπως η ανταλλαγή μηνυμάτων, η αποστολή και η λήψη, ο αυτόματος συγχρονισμός ή οι υπηρεσίες τοποθεσίας. Για να αποφύγετε τις πρόσθετες χρεώσεις, επιλέξτε ένα πρόγραμμα δεδομένων κατάλληλο για τις ανάγκες σας. Επικοινωνήστε με τον αρμόδιο πάροχο υπηρεσιών για περισσότερες λεπτομέρειες.

Εμπορικά σήματα

- Η επωνυμία LG και το λογότυπο LG είναι σήματα κατατεθέντα της LG Electronics.
- Όλα τα υπόλοιπα εμπορικά σήματα και πνευματικά δικαιώματα αποτελούν ιδιοκτησία των αντίστοιχων κατόχων τους.



ΣΧΕΤΙΚΑ ΜΕ ΤΟ ΒΙΝΤΕΟ DIVX: Το DivX® είναι μια ψηφιακή μορφή βίντεο που δημιουργήθηκε από την DivX LLC, θυγατρική της Rovi Corporation. Αυτή είναι μια συσκευή με πιστοποίηση DivX Certified® που έχει περάσει αυστηρές δοκιμές προκειμένου να επιβεβαιώσουμε ότι είναι κατάλληλη για την αναπαραγωγή βίντεο DivX. Για περισσότερες πληροφορίες και εργαλεία λογισμικού σχετικά με τη μετατροπή αρχείων σε βίντεο DivX, επισκεφθείτε τη διεύθυνση divx.com.

ΣΧΕΤΙΚΑ ΜΕ ΤΟ DIVX VIDEO-ON-DEMAND: Για να μπορείτε να βλέπετε τις ταινίες DivX Video-on-Demand (VOD) που αγοράζετε, πρέπει πρώτα να δηλώσετε την παρούσα συσκευή με πιστοποίηση DivX Certified®. Για να βρείτε τον κωδικό δήλωσης, ανατρέξτε στην ενότητα DivX VOD στο μενού ρύθμισης της συσκευής. Για περισσότερες πληροφορίες σχετικά με την ολοκλήρωση της δήλωσης, ανατρέξτε στην τοποθεσία vod.divx.com.

Η συσκευή διαθέτει πιστοποίηση DivX Certified® για την αναπαραγωγή βίντεο DivX® με ανάλυση έως HD 720p, συμπεριλαμβανομένου του συνδρομητικού περιεχομένου.

Οι ονομασίες DivX® και DivX Certified® και τα σχετικά λογότυπα αποτελούν εμπορικά σήματα της Rovi Corporation ή των θυγατρικών της και χρησιμοποιούνται κατόπιν άδειας.

Πληροφορίες σημείωσης για το λογισμικό ανοικτού κώδικα

Για τη λήψη του πηγαίου κώδικα που διέπεται από τις άδειες χρήσης GPL, LGPL, MPL και άλλες άδειες χρήσης ανοιχτού κώδικα, ο οποίος περιλαμβάνεται στο προϊόν, επισκεφτείτε τη διεύθυνση <http://opensource.lge.com>.

Εκτός από τον πηγαίο κώδικα, διατίθενται προς λήψη όλοι οι αναφερόμενοι όροι αδειών χρήσης, οι αποποιήσεις εγγυήσεων και οι σημειώσεις πνευματικών δικαιωμάτων.

Η LG Electronics παρέχει επίσης τον ανοιχτό κώδικα σε CD-ROM έναντι αντιτίμου που καλύπτει το κόστος της διανομής (όπως το κόστος του μέσου εγγραφής, την αποστολή και την παράδοση) κατόπιν υποβολής αιτήματος μέσω e-mail στη διεύθυνση opensource@lge.com. Αυτή η προσφορά ισχύει για περίοδο τριών (3) ετών από την ημερομηνία αγοράς του προϊόντος.

Οδηγίες για ασφαλή και αποτελεσματική χρήση

Διαβάστε τις παρακάτω απλές οδηγίες. Η μη τήρηση αυτών των οδηγιών μπορεί να αποβεί επικίνδυνη ή παράνομη.

Σε περίπτωση σφάλματος, η συσκευή σας διαθέτει ένα εργαλείο λογισμικού που θα δημιουργήσει ένα αρχείο καταγραφής σφάλματος. Το εργαλείο συλλέγει δεδομένα ειδικά για το συγκεκριμένο σφάλμα, όπως η ισχύς σήματος και οι εφαρμογές που υπάρχουν στη συσκευή. Το αρχείο καταγραφής χρησιμοποιείται αποκλειστικά για τον προσδιορισμό της αιτίας του σφάλματος. Αυτά τα αρχεία καταγραφής είναι κρυπτογραφημένα και η πρόσβαση σε αυτά είναι εφικτή μόνο από εξουσιοδοτημένα κέντρα επισκευής της LG, σε περίπτωση που χρειαστεί να επιστρέψετε τη συσκευή σας για επισκευή.

Έκθεση σε ενέργεια ραδιοσυχνότητας

Πληροφορίες σχετικά με την έκθεση σε ραδιοκύματα και το συντελεστή ειδικής απορρόφησης (ΣΕΑ).

Το μοντέλο tablet LG-V700 έχει σχεδιαστεί ώστε να συμμορφώνεται με τις ισχύουσες απαιτήσεις ασφαλείας για την έκθεση σε ραδιοκύματα. Οι απαιτήσεις αυτές βασίζονται σε επιστημονικές οδηγίες που περιλαμβάνουν περιθώρια ασφαλείας για την προστασία όλων των ατόμων, ανεξάρτητα από την ηλικία ή την κατάσταση της υγείας τους.

- Στις οδηγίες σχετικά με την έκθεση σε ραδιοκύματα χρησιμοποιείται μια μονάδα μέτρησης η οποία είναι γνωστή ως συντελεστής ειδικής απορρόφησης ή ΣΕΑ. Οι έλεγχοι για το ΣΕΑ διεξάγονται με τυποποιημένες μεθόδους, με τη συσκευή να εκπέμπει στο μέγιστο πιστοποιημένο επίπεδο ισχύος σε όλες τις ζώνες συχνοτήτων που χρησιμοποιεί.
- Αν και μπορεί να υπάρχουν διαφορές μεταξύ των επιπέδων του ΣΕΑ για διάφορα μοντέλα συσκευών της LG, όλα τα μοντέλα έχουν σχεδιαστεί ώστε να ανταποκρίνονται στις σχετικές οδηγίες για την έκθεση σε ραδιοκύματα.

- Το όριο του ΣΕΑ που συνιστάται από τη Διεθνή Επιτροπή Προστασίας από τη Μη Ιονίζουσα Ακτινοβολία (ICNIRP), είναι 2 W/kg με βάση τον υπολογισμό της μέσης τιμής για 10 γραμμάρια σωματικού ιστού.
- Η υψηλότερη τιμή ΣΕΑ για τη συγκεκριμένη συσκευή, όταν χρησιμοποιείται στο σώμα, όπως αναφέρεται σε αυτόν τον οδηγό χρήσης, είναι 0,656 W/kg.
- Αυτή η συσκευή πληροί τις προϋποθέσεις για την έκθεση σε ραδιοσυχνότητες είτε όταν χρησιμοποιείται στην κανονική θέση χρήσης δίπλα στο αυτί είτε όταν βρίσκεται τουλάχιστον 0,00 cm μακριά από το σώμα. Όταν χρησιμοποιείται θήκη μεταφοράς, κλιπ ζώνης ή βάση για χρήση στο σώμα, δεν πρέπει να περιλαμβάνει μεταλλικά στοιχεία και πρέπει να συγκρατεί το προϊόν τουλάχιστον 0,00 cm μακριά από το σώμα σας. Για τη μετάδοση αρχείων δεδομένων ή μηνυμάτων, η συσκευή απαιτεί την ύπαρξη ποιοτικής σύνδεσης στο δίκτυο. Σε ορισμένες περιπτώσεις, η μετάδοση αρχείων δεδομένων ή μηνυμάτων μπορεί να καθυστερήσει έως ότου είναι διαθέσιμη μια τέτοια σύνδεση. Βεβαιωθείτε ότι τηρούνται οι παραπάνω οδηγίες σχετικά με την απόσταση από το σώμα μέχρι να ολοκληρωθεί η μετάδοση.

Φροντίδα και συντήρηση του προϊόντος

ΠΡΟΕΙΔΟΠΟΙΗΣΗ

Χρησιμοποιείτε μόνο τις μπαταρίες, τους φορτιστές και τα αξεσουάρ που έχουν εγκριθεί για χρήση με το συγκεκριμένο μοντέλο συσκευής. Η χρήση διαφορετικών τύπων ενδέχεται να καταστήσει άκυρη κάθε έγκριση ή εγγύηση που ισχύει για τη συσκευή και μπορεί να αποβεί επικίνδυνη.

- Μην αποσυναρμολογείτε τη μονάδα. Όταν απαιτούνται εργασίες επισκευής, παραδώστε την σε εξειδικευμένο τεχνικό.
- Κατά τη διακριτική ευχέρεια της LG, οι επισκευές που καλύπτονται από την εγγύηση ενδέχεται να περιλαμβάνουν την τοποθέτηση ανταλλακτικών μερών ή πινάκων (είτε καινούριων είτε επισκευασμένων), με την προϋπόθεση ότι η λειτουργικότητά τους είναι ισοδύναμη με τη λειτουργικότητα των μερών που αντικαταστάθηκαν.

- Κρατάτε τη συσκευή μακριά από ηλεκτρικές συσκευές όπως τηλεοράσεις, ραδιόφωνα και υπολογιστές.
- Η συσκευή πρέπει να φυλάσσεται μακριά από πηγές θερμότητας, όπως καλοριφέρ ή ηλεκτρικές κουζίνες.
- Προσέξτε να μην πέσει.
- Η συσκευή δεν πρέπει να υπόκειται σε μηχανικές δονήσεις ή κραδασμούς.
- Απενεργοποιείτε τη συσκευή στις περιοχές όπου απαγορεύεται η χρήση της σύμφωνα με ειδικούς κανονισμούς. Για παράδειγμα, μην χρησιμοποιείτε τη συσκευή σε νοσοκομεία, καθώς η χρήση της μπορεί να επηρεάσει ευαίσθητο ιατρικό εξοπλισμό.
- Μην πιάνετε τη συσκευή με βρεγμένα χέρια, όταν φορτίζει. Μπορεί να πάθετε ηλεκτροπληξία και να προκληθεί σοβαρή βλάβη στη συσκευή.
- Μην φορτίζετε τη συσκευή κοντά σε εύφλεκτα υλικά, καθώς ενδέχεται να θερμανθεί και να προκαλέσει πυρκαγιά.
- Χρησιμοποιήστε ένα στεγνό πανί για να καθαρίσετε το περίβλημα της συσκευής (μην χρησιμοποιείτε διαλύτες όπως βενζίνη, διαλυτικό ή οινόπνευμα).
- Μην φορτίζετε το tablet όταν βρίσκεται πάνω σε μαλακά υφάσματα.
- Το tablet πρέπει να φορτίζεται σε καλά αεριζόμενο χώρο.
- Μην αφήνετε τη συσκευή σε χώρους με υπερβολικό καπνό ή σκόνη.
- Μην τοποθετείτε το tablet δίπλα σε πιστωτικές κάρτες ή εισιτήρια μέσωων μεταφοράς. Μπορεί να επηρεάσει τις πληροφορίες που περιέχονται στις μαγνητικές ταινίες.
- Μην χτυπάτε την οθόνη με αιχμηρά αντικείμενα, καθώς ενδέχεται να προκαλέσετε βλάβη στο tablet.
- Μην εκθέτετε τη συσκευή σε υγρά ή υγρασία.
- Χρησιμοποιείτε με προσοχή τα αξεσουάρ, όπως π.χ. τα ακουστικά.
- Μην χρησιμοποιείτε, μην αγγίζετε και μην προσπαθείτε να αφαιρέσετε ή να επιδιορθώσετε σπασμένο, κομμένο ή ραγισμένο γυαλί. Η εγγύηση δεν καλύπτει βλάβες που οφείλονται σε κακή χρήση της γυάλινης οθόνης.

- Το tablet σας είναι ηλεκτρονική συσκευή που παράγει θερμότητα κατά την κανονική λειτουργία. Η παρατεταμένη, άμεση επαφή με το δέρμα σας υπό συνθήκες ανεπαρκούς εξαερισμού ενδέχεται να επιφέρει δυσφορία ή μικρά εγκαύματα. Συνεπώς, χειριστείτε με προσοχή το tablet σας κατά τη λειτουργία ή αμέσως μετά.
- Αν βραχεί η συσκευή, αποσυνδέστε την αμέσως και στεγνώστε την καλά. Μην επιχειρήσετε να επισπεύσετε το στέγνωμα με μια εξωτερική πηγή θερμότητας, όπως είναι οι φούρνοι, οι φούρνοι μικροκυμάτων ή οι στεγνωτήρες μαλλιών.
- Το υγρό στη βρεγμένη συσκευή αλλάζει το χρώμα της ετικέτας του προϊόντος στο εσωτερικό της συσκευής. Η εγγύηση δεν καλύπτει βλάβες της συσκευής που οφείλονται στην έκθεσή της σε υγρά.
- Αν είναι δυνατόν, να χρησιμοποιείτε το tablet σας σε θερμοκρασίες μεταξύ 0°C και 40°C. Η έκθεση της συσκευής σε πολύ χαμηλές ή υψηλές θερμοκρασίες ενδέχεται να προκαλέσει ζημιά, δυσλειτουργία ή ακόμα και έκρηξη.

Αποτελεσματική χρήση της συσκευής

Ηλεκτρονικές συσκευές

Όλα τα tablet μπορεί να δέχονται παρεμβολές που επηρεάζουν την απόδοσή τους.

- Μην χρησιμοποιείτε το tablet κοντά σε ιατρικό εξοπλισμό χωρίς να έχετε λάβει σχετική άδεια. Αποφεύγετε να τοποθετείτε το tablet κοντά σε βηματοδότη, όπως για παράδειγμα σε τσέπη στο στήθος σας.
- Ορισμένα ακουστικά βοηθήματα ενδέχεται να υφίστανται παρεμβολές από tablet.
- Μικρές παρεμβολές ενδέχεται να επηρεάσουν συσκευές, όπως τηλεοράσεις, ραδιόφωνα, υπολογιστές κ.λπ.

Οδική ασφάλεια

Ελέγξτε τους νόμους και τους κανονισμούς για τη χρήση των tablet στις περιοχές όπου οδηγείτε.

- Μην χρησιμοποιείτε ποτέ συσκευή χειρός όταν οδηγείτε.
- Εστιάστε όλη σας την προσοχή στην οδήγηση.
- Η ενέργεια ραδιοσυχνότητας ενδέχεται να επηρεάσει ορισμένα ηλεκτρονικά συστήματα στο όχημά σας, όπως το ραδιόφωνο του αυτοκινήτου και τον εξοπλισμό ασφαλείας.
- Εάν το όχημά σας είναι εξοπλισμένο με έναν ή περισσότερους αερόσακους, μην εγκαθιστάτε και μην τοποθετείτε ασύρματο εξοπλισμό σε σημεία όπου θα εμποδίζεται η λειτουργία του αερόσακου. Ενδέχεται να προκληθεί δυσλειτουργία του αερόσακου ή σοβαρός τραυματισμός λόγω ακατάλληλης απόδοσης.
- Όταν ακούτε μουσική ενώ βρίσκεστε έξω, βεβαιωθείτε ότι έχετε ρυθμίσει την ένταση σε ένα λογικό επίπεδο, για να έχετε επίγνωση του τι συμβαίνει γύρω σας. Αυτό είναι ιδιαίτερα σημαντικό όταν κινείστε κοντά σε δρόμους.

Πρόκληση βλάβης στην ακοή σας

ΣΗΜΕΙΩΣΗ: Η υπερβολική ηχητική πίεση από τα ακουστικά και τα ακουστικά κεφαλής μπορεί να προκαλέσει απώλεια της ακοής.



Για να προφυλαχτείτε από πιθανή βλάβη της ακοής σας, αποφύγετε την ακρόαση σε υψηλά επίπεδα ήχου για μεγάλα χρονικά διαστήματα.

- Ενδέχεται να προκληθεί βλάβη στην ακοή σας εάν εκτίθεστε σε δυνατό ήχο για παρατεταμένο χρονικό διάστημα. Επομένως, σας συνιστούμε να μην ενεργοποιείτε ή απενεργοποιείτε το tablet κοντά στα αυτιά σας. Επίσης, σας συνιστούμε να ρυθμίζετε την ένταση της μουσικής σε ένα λογικό επίπεδο.

- Όταν χρησιμοποιείτε ακουστικά, να μειώνετε την ένταση του ήχου αν δεν ακούτε όσους μιλούν γύρω σας ή αν το άτομο που κάθεται δίπλα σας μπορεί να ακούσει αυτό που ακούτε.

Γυάλινα εξαρτήματα

Ορισμένα εξαρτήματα του tablet είναι από γυαλί. Το γυαλί αυτό ενδέχεται να σπάσει σε περίπτωση πτώσης της συσκευής σε σκληρή επιφάνεια ή έντονου χτυπήματος. Εάν σπάσει κάποιο γυάλινο εξάρτημα, μην το αγγίξετε και μην επιχειρήσετε να το αφαιρέσετε. Μην ξαναχρησιμοποιήσετε τη συσκευή, μέχρι να αντικατασταθεί το γυαλί από εξουσιοδοτημένο πάροχο υπηρεσιών.

Πεδία ανατινάξεων

Μην χρησιμοποιείτε το tablet σε περιοχές όπου γίνονται ανατινάξεις. Να ακολουθείτε τους περιορισμούς και όποιους κανονισμούς ή κανόνες ισχύουν.

Περιβάλλοντα όπου υπάρχει κίνδυνος εκρήξεων

- Μην χρησιμοποιείτε το tablet σε σημεία ανεφοδιασμού καυσίμων.
- Μην χρησιμοποιείτε το τηλέφωνο κοντά σε καύσιμα ή χημικά.
- Μην μεταφέρετε και μην αποθηκεύετε εύφλεκτα αέρια, υγρά ή εκρηκτικά στον ίδιο χώρο του αυτοκινήτου σας όπου τοποθετείτε το tablet ή τα αξεσουάρ του.

Χρήση σε αεροσκάφος

Οι ασύρματες συσκευές μπορούν να προκαλέσουν παρεμβολές στα συστήματα αεροσκαφών.

- Πριν επιβιβαστείτε σε αεροσκάφος, απενεργοποιήστε το tablet.
- Όσο το αεροσκάφος βρίσκεται στο έδαφος, μην χρησιμοποιείτε το τηλέφωνο χωρίς άδεια από το πλήρωμα.

Παιδιά

Φυλάξτε τη συσκευή σε ασφαλές μέρος, μακριά από παιδιά. Περιλαμβάνει εξαρτήματα μικρού μεγέθους που ενδέχεται να προκαλέσουν κίνδυνο πνιγμού εάν αποσπαστούν από το τηλέφωνο. Η συσκευή περιλαμβάνει επίσης μια εσωτερική μπαταρία, η οποία είναι επικίνδυνη σε περίπτωση κακής χρήσης ή συντήρησης της συσκευής.

Πληροφορίες και φροντίδα μπαταριών

- Δεν είναι απαραίτητο να αποφορτιστεί πλήρως η μπαταρία για να την επαναφορτίσετε. Σε αντίθεση με άλλα συστήματα μπαταριών, δεν εμφανίζεται το φαινόμενο μνήμης που μπορεί να επηρεάσει την απόδοση της μπαταρίας.
- Χρησιμοποιείτε μόνο μπαταρίες και φορτιστές LG. Οι φορτιστές LG έχουν σχεδιαστεί με τρόπο τέτοιο, ώστε να μεγιστοποιούν τη διάρκεια ζωής της μπαταρίας.
- Μην αποσυναρμολογείτε και μην βραχυκυκλώνετε την μπαταρία.
- Εάν η μπαταρία δεν έχει χρησιμοποιηθεί για πολύ καιρό, φορτίστε τη για να μεγιστοποιήσετε τη διάρκεια χρήσης της.
- Μην αφήνετε εκτεθειμένο το φορτιστή της μπαταρίας απευθείας στην ηλιακή ακτινοβολία και μην τον χρησιμοποιείτε σε χώρους με πολλή υγρασία, όπως το μπάνιο.
Μην αφήνετε τη συσκευή σε θερμούς ή κρύους χώρους, καθώς ενδέχεται να μειωθεί η απόδοση της μπαταρίας.
- Εάν αντικαταστήσετε την μπαταρία με λάθος τύπο μπαταρίας, υπάρχει κίνδυνος έκρηξης.
- Απορρίψτε τις χρησιμοποιημένες μπαταρίες σύμφωνα με τις οδηγίες του κατασκευαστή. Ανακυκλώστε, εάν είναι εφικτό. Μην τις απορρίπτετε ως οικιακά απορρίμματα.

- Για να αποφύγετε την άσκοπη κατανάλωση ενέργειας από το φορτιστή, να τον αποσυνδέετε πάντοτε από την πρίζα μετά την πλήρη φόρτιση του tablet.
- Η πραγματική διάρκεια ζωής της μπαταρίας εξαρτάται από τη διαμόρφωση του δικτύου, τις ρυθμίσεις των προϊόντων, τις συνήθειες χρήσης, την μπαταρία και τις περιβαλλοντικές συνθήκες.
- Βεβαιωθείτε πως η μπαταρία δεν έρχεται σε επαφή με αιχμηρά αντικείμενα, όπως δόντια ζώων ή καρφιά. Υπάρχει κίνδυνος ανάφλεξης.

ΠΡΟΕΙΔΟΠΟΙΗΣΗ!

Ειδοποίηση για την αντικατάσταση της μπαταρίας

- Η μπαταρία ιόντων λιθίου είναι επικίνδυνη καθώς μπορεί να προκαλέσει τραυματισμό.
- Η αντικατάσταση της μπαταρίας από μη εξειδικευμένο τεχνικό μπορεί να προκαλέσει βλάβη στη συσκευή.
- Μην αντικαθιστάτε τη μπαταρία μόνοι σας. Μπορεί να προκληθεί βλάβη στη μπαταρία που θα οδηγήσει σε υπερθέρμανση και τραυματισμό. Η μπαταρία πρέπει να αντικαθίσταται από τον εξουσιοδοτημένο πάροχο υπηρεσιών. Η μπαταρία πρέπει να ανακυκλώνεται ή να απορρίπτεται ξεχωριστά από τα οικιακά απορρίμματα.
- Στην περίπτωση που το προϊόν διαθέτει ενσωματωμένη μπαταρία που δε μπορεί να αφαιρεθεί από το χρήστη, η LG σας προτείνει να απευθυνθείτε σε επαγγελματία για την αφαίρεση της μπαταρίας, εάν πρόκειται να την αντικαταστήσετε ή να τη στείλετε για ανακύκλωση στο τέλος της ζωής της. Για την πρόληψη βλάβης στο προϊόν, και για την ασφάλεια του χρήστη, μην επιχειρήσετε να αφαιρέσετε τη μπαταρία. Απευθυνθείτε στη Γραμμή Βοήθειας της LG, ή σε άλλο επαγγελματία.
- Η αφαίρεση της μπαταρίας προϋποθέτει αποσυναρμολόγηση του περιβλήματος του προϊόντος, αποσύνδεση των ηλεκτρικών καλωδίων/επαφών, και προσεκτική απομάκρυνση της μπαταρίας με εξειδικευμένα εργαλεία. Εάν χρειάζεστε τις επαγγελματικές οδηγίες για την αφαίρεση της μπαταρίας, επισκεφθείτε τη διεύθυνση <http://www.lge.com/global/sustainability/environment/take-back-recycling>

Τρόπος ενημέρωσης του tablet

Αποκτήστε πρόσβαση στις πιο πρόσφατες εκδόσεις υλικολογισμικού, καθώς και σε νέες λειτουργίες και βελτιώσεις λογισμικού.

- Ενημερώστε το tablet σας χωρίς υπολογιστή: Επιλέξτε **Κέντρο ενημέρωσης**  > **Ενημέρωση λογισμικού** > **Έλεγχος ενημέρωσης λογισμικού**.
- Ενημερώστε το tablet μέσω σύνδεσης στον υπολογιστή σας.

Για περισσότερες πληροφορίες σχετικά με τη χρήση αυτής της λειτουργίας, επισκεφθείτε τη διεύθυνση <http://www.lg.com/common/index.jsp> και επιλέξτε τη χώρα και τη γλώσσα.

ΔΗΛΩΣΗ ΣΥΜΜΟΡΦΩΣΗΣ

Με το παρόν, η **LG Electronics** δηλώνει ότι το προϊόν **LG-V700** συμμορφώνεται με τις βασικές απαιτήσεις και με τις λοιπές διατάξεις της Οδηγίας **1999/5/EC**. Η Δήλωση Συμμόρφωσης είναι διαθέσιμη στη διεύθυνση <http://www.lg.com/global/declaration>

Αρμόδιο γραφείο για θέματα που αφορούν τη συμμόρφωση αυτού του προϊόντος

LG Electronics Inc.
EU Representative, Krijgsman 1,
1186 DM Amstelveen, The Netherlands



Απόρριψη της παλιάς σας συσκευής

- 1** Η απόρριψη όλων των ηλεκτρικών και ηλεκτρονικών προϊόντων πρέπει να γίνεται χωριστά από τα γενικά οικιακά απορρίμματα, μέσω ειδικών εγκαταστάσεων συλλογής απορριμμάτων που έχουν καθοριστεί από την κυβέρνηση ή από τις τοπικές αρχές.
- 2** Η σωστή απόρριψη της παλιάς σας συσκευής θα βοηθήσει στην αποτροπή πιθανών αρνητικών συνεπειών για το περιβάλλον και την υγεία του ανθρώπου.
- 3** Για περισσότερες πληροφορίες σχετικά με την απόρριψη της παλιάς σας συσκευής, επικοινωνήστε με το αρμόδιο τοπικό γραφείο, την υπηρεσία διάθεσης οικιακών απορριμμάτων ή το κατάστημα από το οποίο αγοράσατε το προϊόν.



Απόρριψη των χρησιμοποιημένων μπαταριών/συσσωρευτών

- 1** Το σύμβολο αυτό μπορεί να συνδυάζεται με τα χημικά σύμβολα για τον υδράργυρο (Hg), το κάδμιο (Cd) ή το μόλυβδο (Pb), αν η μπαταρία περιέχει ποσότητες μεγαλύτερες από 0,0005% υδράργυρο, 0,002% κάδμιο ή 0,004% μόλυβδο.
- 2** Η απόρριψη όλων των μπαταριών/συσσωρευτών πρέπει να γίνεται χωριστά από τα γενικά οικιακά απορρίμματα, μέσω ειδικών εγκαταστάσεων συλλογής απορριμμάτων που έχουν καθοριστεί από την κυβέρνηση ή από τις τοπικές αρχές.
- 3** Η σωστή απόρριψη των παλιών μπαταριών/συσσωρευτών αποτρέπει ενδεχόμενες αρνητικές συνέπειες για το περιβάλλον, καθώς και για την υγεία των ζώων και των ανθρώπων.
- 4** Για πιο αναλυτικές πληροφορίες σχετικά με την απόρριψη των παλιών μπαταριών/συσσωρευτών, επικοινωνήστε με το τοπικό γραφείο, την αρμόδια υπηρεσία διάθεσης οικιακών απορριμμάτων ή το κατάστημα από το οποίο αγοράσατε το προϊόν.

Σημαντική σημείωση



Διαβάστε το παρόν εγχειρίδιο προτού αρχίσετε να χρησιμοποιείτε το tablet σας!

Ελέγξτε αν τα προβλήματα που αντιμετωπίζετε με το tablet σας περιγράφονται σε αυτήν την ενότητα, πριν στείλετε το tablet για σέρβις ή πριν καλέσετε κάποιον αντιπρόσωπο σέρβις.

1. Μνήμη tablet

Πρέπει να ελέγξετε τη μνήμη του tablet και να διαγράψετε κάποια δεδομένα, όπως εφαρμογές, για να αυξηθεί η διαθέσιμη μνήμη.

Για την κατάργηση της εγκατάστασης εφαρμογών:

- 1 Πατήστε  >  > καρτέλα **Εφαρμογές** > **Ρυθμίσεις**  > **Εφαρμογές**.
- 2 Μόλις εμφανιστούν όλες οι εφαρμογές, επιλέξτε την εφαρμογή που θέλετε να απεγκαταστήσετε.
- 3 Πατήστε **Κατάργηση εγκατάστασης** και μετά **OK** για επιβεβαίωση.

2. Πριν εγκαταστήσετε εφαρμογή ή λειτουργικό σύστημα ανοικτού κώδικα





ΠΡΟΕΙΔΟΠΟΙΗΣΗ

Η εγκατάσταση και χρήση διαφορετικού λειτουργικού συστήματος από εκείνο που παρέχει ο κατασκευαστής ενδέχεται να προκαλέσει δυσλειτουργία του tablet σας. Επιπλέον, το tablet σας δεν θα καλύπτεται πλέον από την εγγύηση.

ΠΡΟΕΙΔΟΠΟΙΗΣΗ

Για να προστατεύσετε το tablet και τα προσωπικά σας δεδομένα, πραγματοποιήστε λήψη εφαρμογών μόνο από αξιόπιστες πηγές, όπως το Play Store. Αν κάποιες εφαρμογές δεν έχουν εγκατασταθεί σωστά στο tablet, το tablet ενδέχεται να μην λειτουργεί κανονικά ή να προκύψει σοβαρό σφάλμα. Πρέπει να καταργήσετε την εγκατάσταση αυτών των εφαρμογών, καθώς και όλα τα δεδομένα και τις ρυθμίσεις τους από το tablet.

3. Χρήση κλειδώματος οθόνης

Ορίστε ένα κλειδίωμα οθόνης, για να ασφαλίσετε το tablet σας. Πατήστε  >  > καρτέλα **Εφαρμογές** > **Ρυθμίσεις**  > **Προβολή** > **Κλειδίωμα οθόνης** > **Διαλέξτε κλειδίωμα οθόνης** και επιλέξτε το κλειδίωμα οθόνης που θέλετε από τα εξής: **Σύρετε**, **Knock Code**, **Μοτίβο**, **Κωδικός κλειδώματος** και **Κωδικός πρόσβασης**. Μπορείτε να δημιουργήσετε ένα Αντίγραφο ασφαλείας PIN, ως μέτρο ασφαλείας σε περίπτωση που ξεχάσετε το κλειδίωμα οθόνης σας.

Προσοχή: Δημιουργήστε ή συνδεθείτε σε ένα λογαριασμό στο Google πριν να ορίσετε κλειδίωμα οθόνης και απομνημονεύστε το Αντίγραφο ασφαλείας PIN που δημιουργήσατε κατά τη δημιουργία του κλειδώματος οθόνης.

ΠΡΟΕΙΔΟΠΟΙΗΣΗ

Μέτρα που πρέπει να λάβετε όταν χρησιμοποιείτε κλειδίωμα οθόνης.

Είναι πολύ σημαντικό να θυμάστε το κλειδίωμα οθόνης που έχετε ορίσει. Εάν χρησιμοποιήσετε εσφαλμένο κλειδίωμα οθόνης 5 φορές, δεν θα μπορείτε να αποκτήσετε πρόσβαση στο tablet σας. Έχετε 5 ευκαιρίες να εισαγάγετε το μοτίβο ξεκλειδώματος, τον κωδικό κλειδώματος ή τον κωδικό πρόσβασης. Αν έχετε εξαντλήσει και τις 5 ευκαιρίες, μπορείτε να δοκιμάσετε ξανά μετά από 30 δευτερόλεπτα.

Όταν δεν μπορείτε να θυμηθείτε το Μοτίβο, τον Κωδικό κλειδώματος ή τον Κωδικό πρόσβασης:

< Αν ξεχάσετε το μοτίβο >

Αν συνδεθήκατε στον προσωπικό σας λογαριασμό Google από το tablet, αλλά αποτύχατε 5 φορές να εισαγάγετε το σωστό μοτίβο, αγγίξτε **Ξεχάσατε το μοτίβο**; στο κάτω μέρος της οθόνης. Στη συνέχεια, θα πρέπει να συνδεθείτε στο λογαριασμό Google ή να εισαγάγετε το Αντίγραφο ασφαλείας PIN που καταχωρίσατε κατά τη δημιουργία του μοτίβου κλειδώματος.

Εάν δεν έχετε δημιουργήσει λογαριασμό Google στο tablet ή εάν έχετε ξεχάσει το αντίγραφο ασφαλείας PIN, θα πρέπει να κάνετε πλήρη επαναφορά.

< Αν ξεχάσετε τον κωδικό κλειδώματος ή τον κωδικό πρόσβασής σας >



Αν έχετε ξεχάσει τον κωδικό κλειδώματος ή τον κωδικό πρόσβασής σας, θα πρέπει να πραγματοποιήσετε πλήρη επαναφορά.







Προσοχή: Αν πραγματοποιηθεί πλήρης επαναφορά, όλες οι εφαρμογές και τα δεδομένα χρήστη θα διαγραφούν.

ΣΗΜΕΙΩΣΗ: Εάν δεν έχετε συνδεθεί στο λογαριασμό Google και ξεχάσετε το Μοτίβο σας, θα πρέπει να εισαγάγετε το Αντίγραφο ασφαλείας PIN.

4. Πλήρης επαναφορά (Επαναφορά εργοστασιακών ρυθμίσεων)

Αν το tablet δεν επανέρχεται στην αρχική κατάσταση, χρησιμοποιήστε την Πλήρη επαναφορά (Επαναφορά εργοστασιακών ρυθμίσεων).

- 1 Απενεργοποιήστε το tablet.
- 2 Πατήστε πρώτα παρατεταμένα το **πλήκτρο μείωσης έντασης ήχου**  και κατόπιν πατήστε παρατεταμένα το **πλήκτρο λειτουργίας/κλειδώματος**  στη δεξιά πλευρά του tablet μέχρι να εμφανιστεί το λογότυπο LG.

- 3 Αφήστε όλα τα πλήκτρα, όταν εμφανιστεί το λογότυπο LG.
- 4 Αμέσως πατήστε παρατεταμένα το **πλήκτρο λειτουργίας/κλειδώματος**  + το **πλήκτρο μείωσης έντασης ήχου**  ταυτόχρονα.
- 5 Αφήστε όλα τα πλήκτρα όταν εμφανιστεί η οθόνη επαναφοράς εργοστασιακών ρυθμίσεων.
- 6 Πατήστε οποιοδήποτε από τα **πλήκτρα έντασης ήχου**   για να μετακινήσετε το δρομέα στην επιλογή **Ναι** και κατόπιν πατήστε το **πλήκτρο λειτουργίας/κλειδώματος**  για να συνεχίσετε.
- 7 Πατήστε οποιοδήποτε από τα **πλήκτρα έντασης ήχου**   για να μετακινήσετε το δρομέα στην επιλογή **Ναι** άλλη μία φορά και κατόπιν πατήστε το **πλήκτρο λειτουργίας/κλειδώματος**  για επιβεβαίωση.
- 8 Η συσκευή σας θα πραγματοποιήσει πλήρη επαναφορά.

ΠΡΟΕΙΔΟΠΟΙΗΣΗ

Αν πραγματοποιήσετε πλήρη επαναφορά, θα διαγραφούν όλες οι εφαρμογές και τα δεδομένα χρήστη, καθώς και οι άδειες χρήσης DRM. Πριν από την πλήρη επαναφορά, φροντίστε να δημιουργήσετε αντίγραφα ασφαλείας των σημαντικών δεδομένων.

5. Πάγωμα οθόνης

Εάν η οθόνη παγώσει ή το tablet δεν ανταποκρίνεται όταν προσπαθείτε να το χρησιμοποιήσετε: Πατήστε παρατεταμένα το **πλήκτρο λειτουργίας/κλειδώματος**  για περισσότερα από 8 δευτερόλεπτα, μέχρι να εμφανιστεί το λογότυπο της LG και να γίνει επανεκκίνηση του tablet. Εάν το πρόβλημα παραμένει, επικοινωνήστε με το κέντρο εξυπηρέτησης.

Εξοικείωση με τις λειτουργίες της συσκευής

Επισκόπηση του tablet

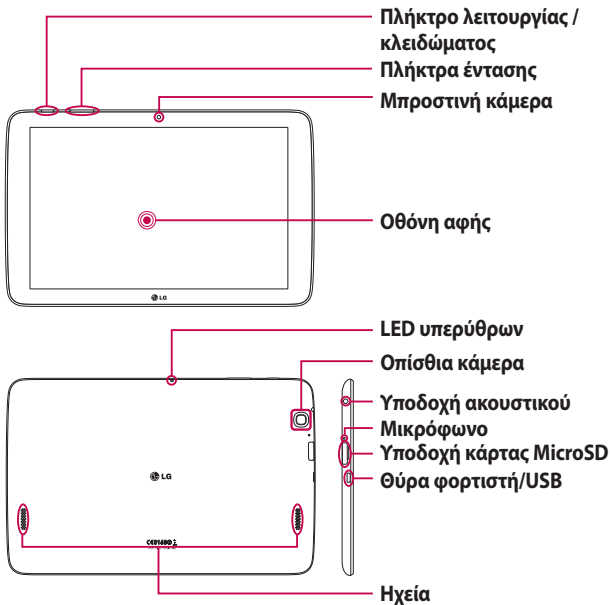

ΣΗΜΕΙΩΣΗ: Κατά την εγγραφή κλιπ βίντεο ή ήχου, βεβαιωθείτε ότι το μικρόφωνο δεν είναι φραγμένο.

Μπροστινή κάμερα	Χρησιμοποιήστε τον για να τραβήξετε φωτογραφίες και να εγγράψετε βίντεο του εαυτού σας. Μπορείτε, επίσης, να τον χρησιμοποιήσετε για συνομιλία μέσω βίντεο. Διατηρήστε τον καθαρό για βέλτιστη απόδοση.
Πλήκτρο λειτουργίας / κλειδώματος	Πατήστε για να κλειδώσετε και να ξεκλειδώσετε την οθόνη. Πατήστε παρατεταμένα για ενεργοποίηση/ απενεργοποίηση του tablet, επανεκκίνηση, ενεργοποίηση/απενεργοποίηση της λειτουργίας πτήσης και αλλαγή των ρυθμίσεων ήχου.
Πλήκτρα έντασης	Μπορείτε να προσαρμόσετε την ένταση ήχου πολυμέσων. Πατήστε παρατεταμένα και τα δύο πλήκτρα ταυτόχρονα, για να μεταβείτε στη λειτουργία QuickMemo+.
Υποδοχή ακουστικού	Προαιρετικά, μπορείτε να συνδέσετε ακουστικά για εύκολη συνομιλία. Μπορείτε επίσης να συνδέσετε ακουστικά για να ακούσετε μουσική.
LED υπερύθρων	Χρησιμοποιείται ως αισθητήρας για την εφαρμογή QuickRemote.
Υποδοχή κάρτας MicroSD	Τοποθετήστε μια κάρτα microSD για την αποθήκευση αρχείων, όπως μουσική, βίντεο και φωτογραφίες.
Μικρόφωνο	Ηχογραφεί τη φωνή σας και επιτρέπει τη χρήση λειτουργιών που ενεργοποιούνται με τη φωνή.
Θύρα φορτιστή/ USB	Σας επιτρέπει να συνδέσετε το tablet και το καλώδιο USB για χρήση με το φορτιστή, με τον υπολογιστή σας ή με άλλα συμβατά αξεσουάρ.



Οπίσθια κάμερα	Χρησιμοποιήστε τον για να τραβήξετε φωτογραφίες και να εγγράψετε βίντεο. Διατηρήστε τον καθαρό για βέλτιστη απόδοση.
Ηχεία	Χρησιμοποιήστε το, για να ακούσετε τον ήχο από την επιλεγμένη λειτουργία (π.χ., μουσική, βίντεο, κλιπ ήχου κ.λπ.).



ΠΡΟΕΙΔΟΠΟΙΗΣΗ

Αν τοποθετήσετε ένα βαρύ αντικείμενο ή καθίσετε πάνω στο tablet, ενδέχεται να προκληθεί βλάβη στην οθόνη LCD και στις λειτουργίες της οθόνης αφής.

ΣΥΜΒΟΥΛΗ!

- Όταν ανοίγετε μια εφαρμογή, πατήστε το **εικονίδιο Μενού**  για να δείτε τις διαθέσιμες επιλογές.
- Εάν η συσκευή είναι κλειδωμένη και δεν λειτουργεί, πατήστε παρατεταμένα το **πλήκτρο λειτουργίας/κλειδώματος**  για περισσότερα από 8 δευτερόλεπτα, μέχρι να εμφανιστεί το λογότυπο της LG και να γίνει επανεκκίνηση του tablet. Αν δεν υπάρξει αποτέλεσμα, πατήστε παρατεταμένα το **πλήκτρο λειτουργίας/κλειδώματος**  για περισσότερα από 15 δευτερόλεπτα, μέχρι να απενεργοποιηθεί η συσκευή. Περιμένετε περίπου 5 δευτερόλεπτα πριν να ενεργοποιήσετε ξανά τη συσκευή.

Φόρτιση tablet

Για τη φόρτιση της μπαταρίας χρησιμοποιείται ο φορτιστής που συνοδεύει το tablet σας και συνδέεται σε αντάπτορα USB. Πριν χρησιμοποιήσετε για πρώτη φορά το tablet σας, βεβαιωθείτε ότι η μπαταρία είναι πλήρως φορτισμένη.

ΣΗΜΕΙΩΣΗ: Η συσκευή σας διαθέτει εσωτερική επαναφορτιζόμενη μπαταρία. Για λόγους ασφαλείας, μην αφαιρείτε την μπαταρία που είναι ενσωματωμένη στο προϊόν.

Προειδοποίηση! Αν η οθόνη αφής δεν λειτουργεί όσο φορτίζεται το tablet, αυτό μπορεί να οφείλεται σε ασταθή τροφοδοσία ρεύματος. Σε αυτήν την περίπτωση, αποσυνδέστε το καλώδιο USB από τη συσκευή ή το τροφοδοτικό USB από την πρίζα.

- 1 Συνδέστε τον ανάπτορα USB και το καλώδιο USB.
- 2 Συνδέστε το καλώδιο USB (όπως φαίνεται παρακάτω) στη θύρα φορτιστή/USB του tablet.
- 3 Συνδέστε το φορτιστή στην πρίζα.

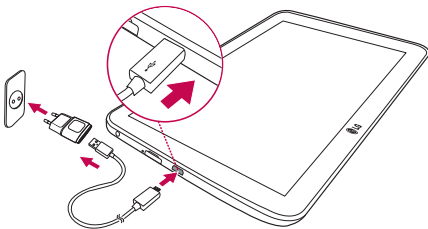

ΣΗΜΕΙΩΣΗ: Την πρώτη φορά η μπαταρία πρέπει να φορτιστεί πλήρως, ώστε να βελτιωθεί η διάρκεια ζωής της.



Βελτιστοποίηση της ζωής της μπαταρίας

Μπορείτε να παρατείνετε τη διάρκεια ζωής της μπαταρίας μεταξύ των φορτίσεων, απενεργοποιώντας δυνατότητες που δεν χρειάζεται να λειτουργούν συνεχώς στο παρασκήνιο. Μπορείτε επίσης να παρακολουθείτε την κατανάλωση ισχύος της μπαταρίας από τις εφαρμογές και τους πόρους του συστήματος.



Για να παρατείνετε τη διάρκεια ζωής της μπαταρίας

- Απενεργοποιήστε τις ραδιοεπικοινωνίες που δεν χρησιμοποιείτε, όπως το Wi-Fi, το Bluetooth ή το GPS.
- Μειώστε τη φωτεινότητα της οθόνης και ορίστε μικρότερη λήξη χρονικού ορίου οθόνης.
- Απενεργοποιήστε τον αυτόματο συγχρονισμό για το Gmail™, το Ημερολόγιο, τις Επαφές και άλλες εφαρμογές.
- Η χρήση ορισμένων εφαρμογών που έχετε κάνει λήψη, ενδέχεται να μειώνει την ισχύ της μπαταρίας.
- Όταν χρησιμοποιείτε τις εφαρμογές που έχετε κάνει λήψη, πρέπει να ελέγχετε το επίπεδο φόρτισης της μπαταρίας.

Για να δείτε το επίπεδο φόρτισης της μπαταρίας

- 1 Από την αρχική οθόνη, πατήστε **Εφαρμογές**  > **Ρυθμίσεις**  > **Σχετικά με το tablet** > **Μπαταρία**.
- 2 Η κατάσταση της μπαταρίας (φόρτιση ή αποφόρτιση) και το επίπεδο φόρτισης εμφανίζονται στο πάνω μενού της οθόνης.

Για να παρακολουθήσετε και να ελέγξετε τη χρήση της μπαταρίας

- 1 Από την αρχική οθόνη, πατήστε **Εφαρμογές**  > **Ρυθμίσεις**  > **Σχετικά με το tablet** > **Μπαταρία** > **Χρήση μπαταρίας**.
- 2 Στην οθόνη εμφανίζεται ο χρόνος χρήσης της μπαταρίας και μια λίστα με τις εφαρμογές ή τις υπηρεσίες που χρησιμοποιούν ισχύ από την μπαταρία, ξεκινώντας με όσες καταναλώνουν περισσότερη ισχύ.

Τοποθέτηση κάρτας microSD

Η συσκευή σας υποστηρίζει τη χρήση καρτών μνήμης microSD με χωρητικότητα έως 32 GB. Στην κάρτα microSD μπορείτε να αποθηκεύσετε πολυμέσα.

- 1 Τοποθετήστε το νύχι σας στην υποδοχή και σύρετε προσεκτικά το κάλυμμα υποδοχής της κάρτας μνήμης για να το αφαιρέσετε.



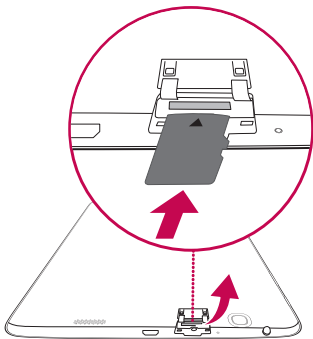

- 2 Τοποθετήστε την κάρτα μνήμης στην υποδοχή, με τις επαφές στραμμένες προς την οθόνη. Σπρώξτε με προσοχή το κάλυμμα υποδοχής της κάρτας μνήμης στο tablet και κλείστε το.



Αφαίρεση της κάρτας microSD



Για να αφαιρέσετε με ασφάλεια την κάρτα microSD από το tablet σας, πρέπει πρώτα να την αποσυνδέσετε από το σύστημα.

- 1 Από την αρχική οθόνη, πατήστε **Εφαρμογές**  > **Ρυθμίσεις**  > **Αποθήκευση** > **Αφαίρεση κάρτας SD**.
- 2 Ανοίξτε τη θήκη της κάρτας microSD και πιέστε την κάρτα προς τα μέσα για να την απελευθερώσετε.
- 3 Τραβήξτε προσεκτικά την κάρτα microSD από την υποδοχή.

Προειδοποίηση! Μην αφαιρείτε την κάρτα microSD χωρίς πρώτα να την αποσυνδέσετε από το σύστημα. Διαφορετικά, μπορεί να προκληθεί βλάβη στην κάρτα microSD και στο tablet, καθώς και να καταστραφούν τα δεδομένα που είναι αποθηκευμένα στην κάρτα microSD.

Διαμόρφωση της κάρτας microSD

Προειδοποίηση! Όλα τα αρχεία που είναι αποθηκευμένα στην κάρτα microSD διαγράφονται κατά τη διαμόρφωση της κάρτας.

- 1 Από την αρχική οθόνη, πατήστε **Εφαρμογές**  > **Ρυθμίσεις**  > **Αποθήκευση**.
- 2 Πατήστε **Διαγραφή κάρτας SD** (δύο φορές).
- 3 Αν ορίσατε μοτίβο ξεκλειδώματος, σχηματίστε το και πατήστε **Διαγραφή όλων**. Στη συνέχεια, η κάρτα θα διαμορφωθεί και θα είναι έτοιμη για χρήση.

ΣΗΜΕΙΩΣΗ: Αν υπάρχει περιεχόμενο στην κάρτα microSD, η δομή των φακέλων μπορεί να είναι διαφορετική μετά τη διαμόρφωση, αφού όλα τα αρχεία θα έχουν διαγραφεί.

Κλειδωμα και ξεκλειδωμα της οθόνης

Αν δεν χρησιμοποιήσετε το tablet για κάποιο χρονικό διάστημα, η οθόνη απενεργοποιείται και κλειδώνεται αυτόματα. Με αυτόν τον τρόπο αποτρέπεται το τυχαίο πάτημα της οθόνης και εξοικονομείται μπαταρία. Όταν δεν χρησιμοποιείτε το tablet σας, πατήστε το **πλήκτρο λειτουργίας/κλειδώματος**  για να το κλειδώσετε.

Αν κατά το κλείδωμα της οθόνης εκτελούνται προγράμματα, μπορούν να συνεχίσουν να εκτελούνται στη λειτουργία κλειδώματος. Συνιστάται το κλείσιμο όλων των προγραμμάτων πριν από τη μετάβαση στη λειτουργία κλειδώματος, προκειμένου να αποφύγετε περιττές χρεώσεις (π.χ. πρόσβαση στο web, μετάδοση δεδομένων).

Για να ενεργοποιήσετε το tablet, πατήστε το **πλήκτρο λειτουργίας/κλειδώματος** . Εμφανίζεται η οθόνη κλειδώματος. Πατήστε και σύρετε την οθόνη κλειδώματος προς οποιαδήποτε κατεύθυνση, για να ξεκλειδώσετε την αρχική οθόνη. Θα εμφανιστεί η τελευταία οθόνη που είχατε ανοίξει.

Ενεργοποίηση της οθόνης με τη λειτουργία KnockON

Η λειτουργία KnockON σας επιτρέπει να ενεργοποιήσετε ή να απενεργοποιήσετε εύκολα την οθόνη με διπλό πάτημα.





- Πατήστε γρήγορα δύο φορές το κέντρο της οθόνης για να την ενεργοποιήσετε.
- Για να την απενεργοποιήσετε, πατήστε γρήγορα δύο φορές τη γραμμή κατάστασης, ένα κενό σημείο της αρχικής οθόνης ή την οθόνη κλειδώματος.

Ξεκλείδωμα της οθόνης με τη λειτουργία Knock Code

Με τη λειτουργία Knock Code μπορείτε να δημιουργήσετε το δικό σας κωδικό ξεκλειδώματος, χρησιμοποιώντας ένα συνδυασμό πατημάτων στην οθόνη.

- Ενώ η οθόνη είναι απενεργοποιημένη, πατήστε την ίδια ακολουθία που έχετε δημιουργήσει σε οποιοδήποτε σημείο της οθόνης. Θα μεταβείτε απευθείας στην αρχική οθόνη.

Για να ενεργοποιήσετε τη λειτουργία Knock Code

- 1 Από την αρχική οθόνη, πατήστε **Εφαρμογές**  > **Ρυθμίσεις**  > **Προβολή** > **Κλείδωμα οθόνης** > **Διαλέξτε κλείδωμα οθόνης** > **Knock Code**.
- 2 Ανοίγει μια οθόνη που σας καθοδηγεί στη διαδικασία ρύθμισης του δικού σας Knock Code. Θα πρέπει να δημιουργήσετε ένα αντίγραφο ασφαλείας PIN, ως μέτρο ασφαλείας σε περίπτωση που ξεχάσετε το Knock Code.

Η αρχική οθόνη

Συμβουλές για την οθόνη αφής

Ακολουθούν μερικές συμβουλές για την πλοήγηση στο tablet σας.

ΣΗΜΕΙΩΣΗ:

- Για να επιλέξετε ένα στοιχείο, πατήστε στο κέντρο του αντίστοιχου εικονιδίου.
- Μην ασκείτε υπερβολική πίεση. Η οθόνη αφής είναι αρκετά ευαίσθητη, ώστε να ανταποκρίνεται ακόμα και σε ένα ελαφρύ, σταθερό πάτημα.
- Χρησιμοποιήστε την άκρη του δαχτύλου σας για να πατήσετε την επιλογή που θέλετε. Προσέξτε να μην πατήσετε άλλα πλήκτρα.

Πάτημα ή άγγιγμα

Με ένα απλό πάτημα με το δάχτυλο επιλέγετε αντικείμενα, συνδέσμους, συντομεύσεις και γράμματα στο πληκτρολόγιο οθόνης.

Παρατεταμένο άγγιγμα

Αγγίξτε και κρατήστε πατημένο ένα στοιχείο στην οθόνη χωρίς να σηκώσετε το δάχτυλό σας, μέχρι να εκτελεστεί η ενέργεια. Για παράδειγμα, για να ανοίξετε τις διαθέσιμες επιλογές μιας επαφής, αγγίξτε και κρατήστε την επαφή στη λίστα επαφών μέχρι να ανοίξει το μενού περιβάλλοντος.

Σύρσιμο

Αγγίξτε και κρατήστε πατημένο ένα στοιχείο. Στη συνέχεια, χωρίς να σηκώσετε το δάχτυλό σας, μετακινήστε το πάνω στην οθόνη μέχρι τη θέση-στόχο. Μπορείτε να σύρετε αντικείμενα στην αρχική οθόνη για να τους αλλάξετε θέση.

Γρήγορο σύρσιμο

Για γρήγορο σύρσιμο, μετακινήστε γρήγορα το δάχτυλό σας πάνω στην επιφάνεια της οθόνης, χωρίς παύση κατά το αρχικό άγγιγμα (ώστε να μην σύρετε κάποιο αντικείμενο). Για παράδειγμα, μπορείτε να σύρετε την οθόνη προς τα πάνω ή κάτω, για να μετακινηθείτε μέσα σε μια λίστα, ή να μεταβείτε στις διάφορες αρχικές οθόνες σύροντας το δάχτυλο από αριστερά προς τα δεξιά (και αντίστροφα).

Διπλό πάτημα

Πατήστε δύο φορές για να εστιάσετε σε ιστοσελίδες ή χάρτες. Για παράδειγμα, πατήστε δύο φορές μια ενότητα μιας ιστοσελίδας για να προσαρμόσετε αυτήν την ενότητα ώστε να χωρά στο πλάτος της οθόνης. Με διπλό πάτημα μπορείτε επίσης να μεγεθύνετε/σμικρύνετε τις εικόνες και τους χάρτες που βλέπετε. Πατήστε δύο φορές μια λέξη για να την επισημάνετε. Το διπλό πάτημα μπορεί επίσης να ενεργοποιήσει τη λειτουργία ενεργοποίησης οθόνης (KnockON) για ενεργοποίηση ή απενεργοποίηση της οθόνης αφής.

Μεγέθυνση/σμίκρυνση με τα δάχτυλά σας

Χρησιμοποιήστε το δείκτη και τον αντίχειρα, ενώνοντας ή απομακρύνοντας τα δάχτυλά σας. Έτσι μεγεθύνετε ή σμικρύνετε την οθόνη, όταν χρησιμοποιείτε το πρόγραμμα περιήγησης και τους χάρτες ή όταν βλέπετε εικόνες.

Περιστροφή της οθόνης

Σε πολλές εφαρμογές και μενού, ο προσανατολισμός της οθόνης ρυθμίζεται ανάλογα με τον φυσικό προσανατολισμό της συσκευής.

Αρχική οθόνη

Απλά σύρετε το δάχτυλό σας προς τα αριστερά ή προς τα δεξιά για να δείτε τα πάνελ. Μπορείτε να προσαρμόσετε κάθε πίνακα με εφαρμογές, στοιχεία λήψης, γραφικά στοιχεία και ταπετσαρίες.

Το πλήκτρα γρήγορης πρόσβασης είναι διαθέσιμα στο κάτω μέρος της αρχικής οθόνης και παρέχουν εύκολη πρόσβαση με ένα άγγιγμα στις λειτουργίες που χρησιμοποιείτε περισσότερο.



Γραμμή κατάστασης – Εμφανίζονται οι πληροφορίες κατάστασης της συσκευής, όπως η ώρα, η ισχύς σήματος Wi-Fi, η κατάσταση της μπαταρίας και τα εικονίδια ειδοποιήσεων.

Εικονίδια εφαρμογών – Πατήστε ένα εικονίδιο (εφαρμογή, γραφικό στοιχείο, φάκελο, κ.λπ.) για να το ανοίξετε και να το χρησιμοποιήσετε.

Πλήκτρα γρήγορης πρόσβασης
– Παρέχουν εύκολη πρόσβαση με ένα άγγιγμα στις λειτουργίες που χρησιμοποιούνται συχνότερα.

Πλήκτρο Διπλό παράθυρο – Πατήστε το, για να μεταβείτε στη λειτουργία διπλού παραθύρου. Σας επιτρέπει να διαχειρίζεστε δύο διαφορετικές εφαρμογές ταυτόχρονα, χωρίζοντας στα δύο την οθόνη.

Πλήκτρο πρόσφατων εφαρμογών – Πατήστε το, για να εμφανιστούν οι εφαρμογές που χρησιμοποιήθηκαν πρόσφατα. Μπορείτε επίσης να το πατήσετε παρατεταμένα, για να εμφανιστούν οι επιλογές μενού σε εφαρμογές.

Πλήκτρο Αρχική – Επιστρέφει στην αρχική οθόνη (ή στην προεπιλεγμένη αρχική οθόνη από οποιαδήποτε επέκταση της αρχικής οθόνης). Πατήστε παρατεταμένα για να μεταβείτε στο Google Now.

Πλήκτρο Πίσω – Επιστροφή στην προηγούμενη οθόνη. Επίσης, κλείνει αναδυόμενα στοιχεία όπως μενού, παράθυρα διαλόγου και το πληκτρολόγιο της οθόνης. Πατήστε παρατεταμένα για να μεταβείτε στο Διπλό παράθυρο.

Προσαρμογή της αρχικής οθόνης

Μπορείτε να προσαρμόσετε την αρχική σας οθόνη, προσθέτοντας εφαρμογές, στοιχεία λήψεις, γραφικά στοιχεία ή ταπετσαρίες. Για να χρησιμοποιείτε πιο άνετα το tablet, προσθέστε τις αγαπημένες σας εφαρμογές και τα γραφικά στοιχεία στην αρχική οθόνη.

Για να προσθέσετε στοιχεία στην αρχική σας οθόνη:

- 1 Πατήστε παρατεταμένα το κενό τμήμα της αρχικής οθόνης.
- 2 Πατήστε την καρτέλα **Εφαρμογές** ή **Γραφικά στοιχεία**.
- 3 Σύρετε το επιθυμητό στοιχείο στη θέση που θέλετε και σηκώστε το δάχτυλό σας.

Για να διαγράψετε ένα στοιχείο από την αρχική οθόνη:

Αγγίξτε και κρατήστε πατημένο το εικονίδιο που θέλετε να καταργήσετε, σύρετέ το στο εικονίδιο  και σηκώστε το δάχτυλό σας.

ΣΥΜΒΟΥΛΗ! Για να προσθέσετε το εικονίδιο μιας εφαρμογής στην αρχική οθόνη, μεταβείτε στην οθόνη "Εφαρμογές", αγγίξτε και κρατήστε πατημένη την εφαρμογή που θέλετε να προσθέσετε και σύρετέ τη στην επιθυμητή θέση.



ΣΥΜΒΟΥΛΗ! Μπορείτε να προσθέσετε αρκετά εικονίδια εφαρμογών σε ένα φάκελο. Αποθέστε ένα εικονίδιο εφαρμογής πάνω σε κάποιο άλλο σε μια αρχική οθόνη και θα δημιουργηθεί ένας φάκελος.

Άνοιγμα, εναλλαγή και διακοπή εφαρμογών

Πατήστε  για να εμφανιστούν οι εφαρμογές που χρησιμοποιήθηκαν πρόσφατα. Μπορείτε να εκτελείτε ταυτόχρονα πολλές εφαρμογές και να εναλλάσσετε μεταξύ αρκετών ανοιχτών εφαρμογών. Μπορείτε επίσης να διακόπτετε μη αυτόματα την εκτέλεση εφαρμογών.



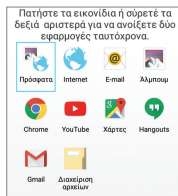
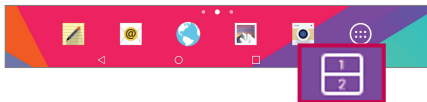

Χρήση Διπλό παράθυρο

Η λειτουργία διπλού παραθύρου χωρίζει την οθόνη, ώστε να είναι δυνατή η εκτέλεση πολλαπλών εργασιών, η αλληλεπίδραση με μεταφορά και απόθεση, η αυτόματη σύνδεση και οι εφαρμογές που χρησιμοποιήθηκαν πρόσφατα.

- 1 Πατήστε  για να διαιρεθεί η οθόνη ή πατήστε παρατεταμένα  μέχρι να εμφανιστεί η λίστα εφαρμογών.



- 2 Πατήστε ή σύρετε ένα εικονίδιο εφαρμογής στο σημείο που θέλετε.
- 3 Πατήστε  για να εμφανιστούν οι παρακάτω επιλογές. Μπορείτε επίσης να σύρετε τις καρτέλες, για να αλλάξετε το μέγεθος των παραθύρων.

	Εναλλαγή μεταξύ των δύο οθονών.
	Εμφάνιση της λίστας εφαρμογών.
	Προβολή πλήρους οθόνης.
	Κλείσιμο των εφαρμογών.

Για να απενεργοποιήσετε τη λειτουργία διπλού παραθύρου

- 1 Πατήστε  > **Εφαρμογές**  > **Ρυθμίσεις**  > **Διπλό παράθυρο**.
- 2 Πατήστε το διακόπτη διπλού παραθύρου για να επιλέξετε **ΑΠΕΝΕΡΓΟΠ**.

ΣΥΜΒΟΥΛΗ! Μπορείτε να εκκινήσετε δύο εφαρμογές Internet ταυτόχρονα.

Προσαρμογή εικονιδίων εφαρμογών στην αρχική οθόνη

Μπορείτε να προσαρμόσετε το εικονίδιο κάθε εφαρμογής με εικόνες από το Άλμπουμ σας.

- 1 Πατήστε παρατεταμένα ένα εικονίδιο εφαρμογής μέχρι να αποδεσμευτεί από την τρέχουσα θέση του. Στη συνέχεια, αποθέστε το στην οθόνη. Το εικονίδιο επεξεργασίας  θα εμφανιστεί στην επάνω δεξιά γωνία της εφαρμογής.
- 2 Πατήστε ξανά το εικονίδιο της εφαρμογής, επιλέξτε το σχέδιο εικονιδίου που θέλετε και πατήστε **OK**. Εναλλακτικά, πατήστε **Προσθήκη**, επιλέξτε το μέγεθος εικονιδίου, και επιλέξτε μια εικόνα από το Άλμπουμ.



Για να δείτε άλλα πλαίσια αρχικής οθόνης

- Σύρετε (ή μετακινήστε) το δάχτυλό σας προς τα αριστερά ή τα δεξιά κατά μήκος της αρχικής οθόνης.
- Ενώστε τα δάχτυλα στην αρχική οθόνη για να εμφανίσετε την προβολή μίνι πλαισίου και κατόπιν πατήστε το πλαίσιο της αρχικής οθόνης που θέλετε να δείτε.



Απόκρυψη στοιχείων στην αρχική οθόνη

Μπορείτε να δείτε την ταπετσαρία χωρίς στοιχεία στην αρχική οθόνη, απομακρύνοντας τα δάχτυλά σας. Ενώστε τα δάχτυλά σας ή πατήστε το **πλήκτρο Πίσω**  για να δείτε ξανά τις εφαρμογές και τα γραφικά στοιχεία.

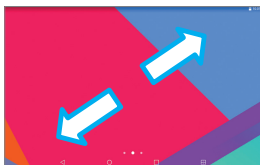

Γρήγορη πρόσβαση

Για να δείτε τα στοιχεία γρήγορης πρόσβασης, πατήστε οποιοδήποτε σημείο στην περιοχή των μπροστινών πλήκτρων και σύρετε προς τα επάνω. Οι παρακάτω επιλογές είναι διαθέσιμες: Google Now.



Ειδοποιήσεις

Οι ειδοποιήσεις σας ενημερώνουν για την άφιξη νέων μηνυμάτων, για συμβάντα του ημερολογίου και ξυπνητήρια, καθώς και για συμβάντα σε εξέλιξη, όπως λήψεις.

Από το πλαίσιο ειδοποιήσεων, μπορείτε να δείτε την τρέχουσα κατάσταση του tablet σας και τις εκκρεμείς ειδοποιήσεις. Όταν έρχεται μια ειδοποίηση, το εικονίδιο της εμφανίζεται στην κορυφή της οθόνης. Τα εικονίδια των εκκρεμών ειδοποιήσεων εμφανίζονται αριστερά, ενώ τα εικονίδια συστήματος που συμβολίζουν στοιχεία όπως το Wi-Fi ή η στάθμη της μπαταρίας εμφανίζονται δεξιά.

Εκκρεμείς ειδοποιήσεις



Ειδοποιήσεις συστήματος



Πρόσβαση στις ειδοποιήσεις

Σύρετε προς τα κάτω τη γραμμή κατάστασης, για να ανοίξετε το πλαίσιο ειδοποιήσεων και να μεταβείτε στις ειδοποιήσεις. Για να κλείσετε το πλαίσιο ειδοποιήσεων, σύρετε προς τα πάνω τη γραμμή στο κάτω μέρος της οθόνης.



Γραμμή Γρήγορες ρυθμίσεις – Σύρετε γρήγορα προς τα δεξιά ή προς τα αριστερά για περιήγηση στη λίστα. Πατήστε ένα εικονίδιο για να ενεργοποιήσετε/ απενεργοποιήσετε τη λειτουργία.

ΕΦΑΡΜΟΓΕΣ QSLIDE – Πατήστε μια εφαρμογή QSlide, για να την ανοίξετε ως μικρό παράθυρο στην οθόνη σας. Πατήστε  για να καταργήσετε, να προσθέσετε ή να αλλάξετε τη διάταξη εφαρμογών QSlide.

Σύρετε προς τα αριστερά και τα δεξιά, για να ρυθμίσετε τη φωτεινότητα της οθόνης και την ένταση ήχου.

Πλήκτρο "Διαγρ." – Πατήστε εδώ για να εκκαθαρίσετε τη λίστα σας με τις ειδοποιήσεις βάσει συμβάντος.



Πατήστε μια ειδοποίηση για να την ανοίξετε.

Γρήγορες ρυθμίσεις στο πλαίσιο ειδοποιήσεων

Χρησιμοποιήστε τις Γρήγορες ρυθμίσεις για να εναλλάσσετε εύκολα τις ρυθμίσεις λειτουργιών όπως το Wi-Fi. Οι Γρήγορες ρυθμίσεις βρίσκονται στο επάνω μέρος του πλαισίου ειδοποιήσεων.

ΣΗΜΕΙΩΣΗ: Πατήστε παρατεταμένα ένα εικονίδιο στη γραμμή Γρήγορες ρυθμίσεις για προβολή του μενού ρυθμίσεων της συγκεκριμένης λειτουργίας.

Για να αλλάξετε τη διάταξη των επιλογών των Γρήγορων ρυθμίσεων στο πλαίσιο ειδοποιήσεων

Ανοίξτε το πλαίσιο ειδοποιήσεων, σύρετε τις Γρήγορες ρυθμίσεις προς τα αριστερά και πατήστε . Για να αλλάξετε τη διάταξη των στοιχείων, σύρετε το  στη θέση που θέλετε. Για να προσθέσετε περισσότερα εικονίδια, επιλέξτε τις λειτουργίες που θέλετε.

Εφαρμογές QSlide στο πλαίσιο ειδοποιήσεων

Οι εφαρμογές QSlide εμφανίζονται σε μια γραμμή στο πλαίσιο ειδοποιήσεων κάτω από τη γραμμή Γρήγορες ρυθμίσεις. Αυτά τα εικονίδια παρέχουν ένα γρήγορο, βολικό τρόπο για την εκτέλεση πολλαπλών εργασιών στην ίδια οθόνη (όπως η λειτουργία εικόνας μέσα σε εικόνα σε μια τηλεόραση). Η λειτουργία QSlide προβάλλει ένα μικρό παράθυρο εφαρμογών στην οθόνη που μπορείτε να το μετακινήσετε, να αλλάξετε το μέγεθός του ή να το κάνετε διαφανές.

ΣΗΜΕΙΩΣΗ: Μπορείτε να αφαιρέσετε τη γραμμή εφαρμογών QSlide, πατώντας το εικονίδιο QSlide στη γραμμή Γρήγορες ρυθμίσεις.



Χρήση των εφαρμογών QSlide

Πατήστε οποιαδήποτε από τις εφαρμογές QSlide στη γραμμή για να την ενεργοποιήσετε. Μόλις ενεργοποιηθεί, η λειτουργία QSlide ανοίγει την εφαρμογή σε ένα παράθυρο στο προσκήνιο, για να έχετε πρόσβαση σε άλλες εφαρμογές στο παρασκήνιο. Μπορείτε να ανοίξετε έως δύο παράθυρα QSlide κάθε φορά.

Εικονίδια ειδοποιήσεων στη γραμμή κατάστασης

Στον ακόλουθο πίνακα παρατίθενται κάποια από τα συνηθέστερα εικονίδια.

Εικονίδιο	Περιγραφή
	Λειτουργία πτήσης

	Συνδεθήκατε σε δίκτυο Wi-Fi
	Έχουν συνδεθεί ενσύρματα ακουστικά
	Το Bluetooth είναι ενεργό
	Προειδοποίηση συστήματος
	Η λειτουργία δόνησης είναι ενεργή
	Η λειτουργία σίγασης είναι ενεργή
	Μπαταρία πλήρως φορτισμένη
	Φόρτιση μπαταρίας
	Η κοινή χρήση περιεχομένου είναι ενεργή
	Λήψη δεδομένων
	Αποστολή δεδομένων
	Ξυπνητήρι ενεργό
	Το GPS είναι ενεργό
	Τα δεδομένα συγχρονίζονται
	Νέο μήνυμα Gmail
	Νέο μήνυμα Hangouts
	Γίνεται αναπαραγωγή ενός τραγουδιού



Το tablet συνδέθηκε σε υπολογιστή μέσω καλωδίου USB



Η λειτουργία εξοικονόμησης ενέργειας είναι ενεργή

Πολλοί χρήστες

Μπορείτε να δημιουργήσετε μόνο ένα αναγνωριστικό κατόχου tablet, αλλά μπορείτε να προσθέσετε πολλά αναγνωριστικά χρήστη, ώστε οι άλλοι να μπορούν να συνδεθούν και να χρησιμοποιήσουν το tablet ανεξάρτητα. Κάθε χρήστης μπορεί να διαμορφώσει τις δικές του ρυθμίσεις στο tablet, να χρησιμοποιήσει το δικό του αποθηκευτικό χώρο και να έχει τα δικά του δικαιώματα ενημέρωσης εφαρμογών.

Δικαιώματα κατόχου tablet



- Μόνο το αναγνωριστικό κατόχου του tablet έχει τη δυνατότητα να προσθέσει ένα αναγνωριστικό σύνδεσης νέου χρήστη και να καταργήσει αναγνωριστικά χρηστών.
- Ο κάτοχος του tablet δεν μπορεί να καταργήσει την εγκατάσταση καμίας από τις εφαρμογές του χρήστη, αλλά έχει τη δυνατότητα να καταργήσει την εγκατάσταση του αναγνωριστικού χρήστη.

Περιορισμοί tablet για πολλούς χρήστες

- Όλοι οι χρήστες μοιράζονται τη χρήση της μπαταρίας, την εσωτερική μνήμη και τα δεδομένα με όλους τους άλλους χρήστες.
- Οι ρυθμίσεις γλώσσας που ορίζονται από ένα χρήστη ισχύουν και για όλους τους άλλους χρήστες.
- Κάθε χρήστης μπορεί να διαμορφώσει και να χρησιμοποιήσει μόνο το δικό του περιεχόμενο και τα δεδομένα (π.χ., ρυθμίσεις αρχικής οθόνης, ρυθμίσεις ήχου, κ.λπ.).

- Όλοι οι χρήστες μπορούν να αποδεχτούν τα δικαιώματα των ενημερωμένων εφαρμογών εκ μέρους όλων των άλλων χρηστών.
- Οι ήχοι αφύπνισης θα ακουστούν την καθορισμένη ώρα που έχουν ενεργοποιηθεί από κάθε χρήστη.
- Μηνύματα και προγραμματισμένα συμβάντα ημερολογίου θα αποστέλλονται για ενημέρωση μόνο του καθορισμένου αναγνωριστικού χρήστη.
- Μόλις ένας χρήστης ξεκινήσει την εκτύπωση ενός εγγράφου με την εφαρμογή Mobile Print, η εργασία εκτύπωσης θα συνεχιστεί ακόμη και αν αλλάξει το αναγνωριστικό χρήστη.
- Οι υπηρεσίες μεταφοράς δεδομένων (εκτός του Play Store), λήψης, αναπαραγωγής πολυμέσων και επικοινωνίας θα διακοπούν, αν αλλάξει το αναγνωριστικό χρήστη.

Προσθήκη νέου χρήστη στο tablet

- 1 Από την αρχική οθόνη, πατήστε **Εφαρμογές**  > **Ρυθμίσεις**  > **Χρήστες** > **Προσθήκη χρήστη**.
- 2 Επιλέξτε τον τύπο χρήστη που θέλετε να προσθέσετε.
 - **Χρήστης:** Οι χρήστες έχουν τις δικές τους εφαρμογές και το περιεχόμενο.
 - **Περιορισμένος χρήστης:** Μπορείτε να περιορίσετε την πρόσβαση σε εφαρμογές και περιεχόμενο από το λογαριασμό σας.
- 3 Ο Οδηγός ρύθμισης ανοίγει για να σας βοηθήσει να προσθέσετε ένα νέο χρήστη. Πατήστε **Ρύθμιση τώρα**.
 - Μετά τη δημιουργία ενός νέου χρήστη, αυτό το άτομο θα πρέπει να εκτελέσει τη διαδικασία ρύθμισης στην πρώτη σύνδεσή του.

Για εναλλαγή χρηστών

- 1 Τραβήξτε προς τα κάτω τη γραμμή κατάστασης στο επάνω μέρος της οθόνης.
- 2 Αγγίξτε το εικονίδιο χρήστη , για να εμφανίσετε το πλαίσιο εναλλαγής χρήστη.

- 3 Αγγίξτε ένα από τα εικονίδια χρήστη στην οθόνη. Επιλέξτε το όνομα κατόχου ή τα ονόματα οποιουδήποτε άλλου χρήστη δημιουργήσατε.

QSlide

Η λειτουργία QSlide ενεργοποιεί ένα παράθυρο επικάλυψης στην οθόνη του tablet για τη διευκόλυνση διεξαγωγής πολλαπλών εργασιών. Τα παράθυρα QSlide μπορούν να ανοίξουν από τη γραμμή **ΕΦΑΡΜΟΓΕΣ QSLIDE** στο πλαίσιο ειδοποιήσεων ή απευθείας από τις εφαρμογές που υποστηρίζουν τη λειτουργία QSlide.

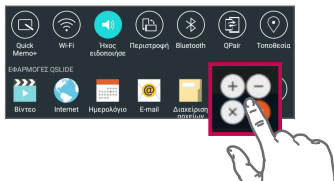

Ανοίξτε το πλαίσιο ειδοποιήσεων και πατήστε την επιθυμητή εφαρμογή από την ενότητα **ΕΦΑΡΜΟΓΕΣ QSLIDE**.

Ή

Ενώ χρησιμοποιείτε μια εφαρμογή που υποστηρίζει τη λειτουργία QSlide, αγγίξτε . Η λειτουργία εμφανίζεται συνεχώς ως μικρό παράθυρο στην οθόνη σας.



Χρήση του QSlide



Η λειτουργία QSlide ανοίγει τη σχετική εφαρμογή σε ένα παράθυρο στο προσκήνιο, ενώ έχετε και τη δυνατότητα πρόσβασης σε άλλες εφαρμογές στο παρασκήνιο. Εμφανίζεται συνεχώς στην οθόνη μέχρι να το κλείσετε.





<p>1 </p>	<p>Πατήστε για εκτέλεση της εφαρμογής QSlide.</p>
<p>2 </p>	<p>Πατήστε για έξοδο από τη λειτουργία QSlide και επιστροφή στο πλήρες παράθυρο.</p>
<p>3 </p>	<p>Πατήστε για προσαρμογή της διαφάνειας.</p>
<p>4 </p>	<p>Πατήστε για κλείσιμο της λειτουργίας QSlide.</p>
<p>5 </p>	<p>Πατήστε το για να προσαρμόσετε το μέγεθος.</p>

ΣΗΜΕΙΩΣΗ: Η λειτουργία QSlide μπορεί να υποστηρίξει ταυτόχρονα μέχρι και δύο παράθυρα. Η λειτουργία QSlide υποστηρίζει μόνο τις εξής εφαρμογές: Βίντεο, Internet, Ημερολόγιο, E-mail, Διαχείριση αρχείων και Αριθμομηχ.

Λήψη στιγμιότυπου οθόνης

Πατήστε παρατεταμένα το **πλήκτρο μείωση έντασης ήχου**  και το **πλήκτρο λειτουργίας/κλειδώματος**  ταυτόχρονα για 2 δευτερόλεπτα για να αποτυπώσετε ένα στιγμιότυπο της τρέχουσας οθόνης.

Για να δείτε την αποτυπωμένη εικόνα, μεταβείτε στις **Εφαρμογές**  > **Άλφουμ**  > φάκελος **Screenshots**.

Χρήση της λειτουργίας QuickMemo+ για την αποτύπωση στιγμιότυπου οθόνης

Στην οθόνη που θέλετε να αποτυπώσετε, σύρετε τη γραμμή κατάστασης προς τα κάτω και επιλέξτε **QuickMemo+** .

Ή

Πατήστε παρατεταμένα και τα δύο **πλήκτρα έντασης ήχου**  ταυτόχρονα.

Χρήση του λογισμικού Capture plus για την αποτύπωση στιγμιότυπου οθόνης

Σε αυτή τη λειτουργία μπορείτε να κάνετε λήψη ενός τμήματος της οθόνης στο προεπιλεγμένο πρόγραμμα περιήγησης στο Internet.

- 1 Ανοίξτε την εφαρμογή **Internet** και περιηγηθείτε στη σελίδα το στιγμιότυπο οθόνης της οποίας θέλετε να αποτυπώσετε.
- 2 Πατήστε το **εικονίδιο Μενού**  > **Λογισμικό Capture plus**.
- 3 Προσαρμόστε το μπλε πλαίσιο στο μέγεθος που θέλετε και κατόπιν πατήστε **Αποθήκευση**. Η επιλεγμένη περιοχή αποθηκεύεται στο φάκελο **Capture plus** στο Άλμπουμ.

Μέθοδοι εισαγωγής κειμένου

Το πληκτρολόγιο οθόνης εμφανίζεται αυτόματα στην οθόνη όταν θέλετε να εισαγάγετε κείμενο. Για να εμφανίσετε μη αυτόματα το πληκτρολόγιο οθόνης, απλώς πατήστε ένα πεδίο κειμένου όπου θέλετε να εισαγάγετε κείμενο.

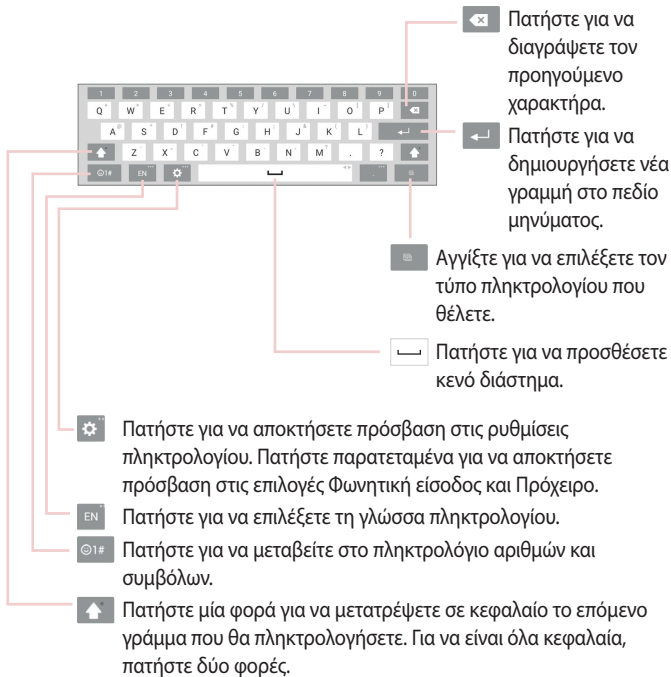

Εισαγωγή προτεινόμενων λέξεων

Οι υποδείξεις λέξεων εμφανίζονται καθώς πληκτρολογείτε κείμενο στο πληκτρολόγιο. Πατήστε την προτεινόμενη λέξη στη δεξιά ή αριστερή πλευρά επάνω από το πληκτρολόγιο για να την επιλέξετε.

Διαχωρισμός του πληκτρολογίου με τη χρήση χειρονομιών

Η λειτουργία διαχωρισμού πληκτρολογίου σας επιτρέπει να χρησιμοποιείτε και τα δύο χέρια για να πληκτρολογείτε. Κάθε μισό τμήμα του πληκτρολογίου αποσύρεται στην αριστερή και τη δεξιά πλευρά της οθόνης. Τοποθετήστε και τους δύο αντίχειρες στο πληκτρολόγιο και σύρετέ τους προς τα έξω προς αντίθετες κατευθύνσεις.

Για να αλλάξετε το ύψος του πληκτρολογίου

Ρυθμίστε το ύψος του πληκτρολογίου για να εμφανίζεται μεγαλύτερο μέρος της οθόνης και να χειρίζεστε ευκολότερα το πληκτρολόγιο.

- Πατήστε  > **Ύψος και διάταξη πληκτρολογίου** > **Ύψος πληκτρολογίου σε κατακόρυφο προσανατολισμό** > Πατήστε και σύρετε το εικονίδιο για να ρυθμίσετε το ύψος του πληκτρολογίου.

Για να αλλάξετε τα πλήκτρα της κάτω σειράς

- Πατήστε  > **Ύψος και διάταξη πληκτρολογίου** > **Διάταξη QWERTY** > Πατήστε και σύρετε για να προσθέσετε ή να διαγράψετε πλήκτρα ή για να αλλάξετε τη σειρά.

ΣΗΜΕΙΩΣΗ: Είναι δυνατή η προσαρμογή μόνο των πληκτρολογίων QWERTY, QWERTZ, AZERTY. Αυτή η λειτουργία δεν υποστηρίζει ορισμένες γλώσσες.

Εισαγωγή ειδικών χαρακτήρων

Από το πληκτρολόγιο οθόνης μπορείτε να εισαγάγετε ειδικούς χαρακτήρες (π.χ. "á").

Για παράδειγμα, αγγίξτε και κρατήστε πατημένο το επιθυμητό πλήκτρο (π.χ. το πλήκτρο "a"). Αφού εμφανιστεί ο επιθυμητός χαρακτήρας, σύρετε το δάχτυλό σας πάνω του και μετά σηκώστε το δάχτυλο για να τον εισαγάγετε.

ΣΗΜΕΙΩΣΗ: Ένα σύμβολο στην επάνω δεξιά γωνία ενός πλήκτρου υποδεικνύει ότι είναι διαθέσιμοι πρόσθετοι χαρακτήρες.



Ρύθμιση λογαριασμού Google

Όταν ενεργοποιείτε για πρώτη φορά το tablet, έχετε τη δυνατότητα να ενεργοποιήσετε το δίκτυο, να συνδεθείτε στον προσωπικό σας λογαριασμό Google και να επιλέξετε πώς θέλετε να χρησιμοποιήσετε ορισμένες υπηρεσίες Google.

Για να ρυθμίσετε τον προσωπικό σας λογαριασμό Google

- Συνδεθείτε στο λογαριασμό Google από την οθόνη ρύθμισης όπου σας ζητείται.

Ή

- Από την αρχική οθόνη, πατήστε **Εφαρμογές**  > καρτέλα **Εφαρμογές** > **Ρυθμίσεις**  > **Λογαριασμοί & συγχρονισμός** > **Προσθήκη λογαριασμού** > **Google**.

Εάν έχετε ήδη λογαριασμό Google, πληκτρολογήστε τη διεύθυνση email και αγγίξτε **ΕΠΟΜΕΝΟ**. Διαφορετικά, πατήστε **ΕΝΑΛΛΑΚΤΙΚΑ, ΔΗΜΙΟΥΡΓΗΣΤΕ ΕΝΑ ΝΕΟ ΛΟΓΑΡΙΑΣΜΟ** και εισαγάγετε τις απαραίτητες πληροφορίες για να δημιουργήσετε ένα λογαριασμό Google.

Αφού ρυθμίσετε το λογαριασμό Google στο tablet σας, αυτό συγχρονίζεται αυτόματα με τον προσωπικό σας λογαριασμό Google στο web.

Οι επαφές, τα μηνύματα Gmail, τα συμβάντα Ημερολογίου και άλλες πληροφορίες αυτών των εφαρμογών και υπηρεσιών web συγχρονίζονται με το tablet σας. (Αυτό εξαρτάται από τις ρυθμίσεις συγχρονισμού).

Αφού συνδεθείτε, μπορείτε να χρησιμοποιήσετε το Gmail™ και να εκμεταλλευτείτε τις υπηρεσίες της Google στο tablet σας.

Σύνδεση σε δίκτυα και συσκευές



Wi-Fi

Με τη λειτουργία Wi-Fi, αποκτάτε πρόσβαση υψηλής ταχύτητας στο Internet, στην εμβέλεια του ασύρματου σημείου πρόσβασης (AP). Με το Wi-Fi συνδέεστε ασύρματα στο Διαδίκτυο, χωρίς επιπλέον χρεώσεις.

Σύνδεση σε δίκτυα Wi-Fi

Για να χρησιμοποιήσετε τη σύνδεση Wi-Fi στο tablet σας, πρέπει να έχετε πρόσβαση σε ένα σημείο ασύρματης πρόσβασης ή "φορητό σημείο πρόσβασης" (hotspot). Ορισμένα σημεία πρόσβασης είναι ανοιχτά και μπορείτε απλώς να συνδεθείτε με αυτά. Άλλα σημεία είναι κρυφά ή χρησιμοποιούν λειτουργίες ασφαλείας. Θα πρέπει να διαμορφώσετε το tablet σας για να μπορέσετε να συνδεθείτε. Απενεργοποιείτε τη λειτουργία Wi-Fi όταν δεν τη χρησιμοποιείτε, για να παρατείνετε τη διάρκεια ζωής της μπαταρίας.

Ενεργοποίηση του Wi-Fi και σύνδεση σε δίκτυο Wi-Fi

- 1 Από την αρχική οθόνη, πατήστε **Εφαρμογές**  > καρτέλα **Εφαρμογές** > **Ρυθμίσεις**  > **Wi-Fi**.
- 2 Πατήστε  για να ενεργοποιηθεί το Wi-Fi και να ξεκινήσει η σάρωση για διαθέσιμα δίκτυα Wi-Fi.
- 3 Αγγίξτε **Αναζήτηση** για να δείτε μια λίστα ενεργών και εντός εμβέλειας δικτύων Wi-Fi.
 - Τα δίκτυα με προστασία υποδεικνύονται με ένα εικονίδιο κλειδαριάς.
- 4 Πατήστε σε ένα δίκτυο για να συνδεθείτε με αυτό.
 - Εάν το δίκτυο διαθέτει προστασία, θα σας ζητηθεί να εισαγάγετε κωδικό πρόσβασης ή άλλα διαπιστευτήρια. (Για λεπτομέρειες, επικοινωνήστε με το διαχειριστή του δικτύου)
- 5 Η γραμμή κατάστασης εμφανίζει εικονίδια που υποδεικνύουν την κατάσταση Wi-Fi.

Bluetooth



Για να στείλετε δεδομένα μέσω Bluetooth, εκτελέστε την αντίστοιχη εφαρμογή. Δεν χρειάζεται να μεταβείτε στο μενού Bluetooth, όπως συμβαίνει στα περισσότερα κινητά τηλέφωνα και tablet.

ΣΗΜΕΙΩΣΗ:

- Η LG δεν φέρει καμία ευθύνη για τυχόν απώλειες, υποκλοπές ή κακή χρήση δεδομένων που αποστέλλονται μέσω της ασύρματης λειτουργίας Bluetooth.
- Φροντίζετε πάντα να μοιράζεστε και να λαμβάνετε δεδομένα από συσκευές που είναι αξιόπιστες και διαθέτουν την κατάλληλη ασφάλεια. Αν υπάρχουν εμπόδια μεταξύ των συσκευών, η λειτουργική απόσταση ενδέχεται να μειωθεί.
- Ορισμένες συσκευές, ιδίως όσες δεν έχουν ελεγχθεί ή εγκριθεί από την Bluetooth SIG, ενδέχεται να μην είναι συμβατές με τη συσκευή σας.

Ενεργοποίηση του Bluetooth και σύζευξη του tablet σας με συσκευή Bluetooth

Πριν συνδέσετε τη συσκευή σας με μια άλλη συσκευή, πρέπει να γίνει σύζευξη μεταξύ τους.

- 1 Από την αρχική οθόνη, πατήστε **Εφαρμογές**  > καρτέλα **Εφαρμογές** > **Ρυθμίσεις**  > **Bluetooth**.
- 2 Πατήστε το διακόπτη Bluetooth  για να το ενεργοποιήσετε.
- 3 Αγγίξτε το πλαίσιο ελέγχου δίπλα στο όνομα του tablet, ώστε να μπορεί να εντοπιστεί από άλλες συσκευές Bluetooth.

ΣΗΜΕΙΩΣΗ: Για να επιλέξετε το χρονικό διάστημα για το οποίο θα είναι ορατή η συσκευή σας, πατήστε το **εικονίδιο Μενού**  > **Λήξη ορατότητας**.

- 4 Θα εμφανιστεί μια λίστα με τις διαθέσιμες συσκευές. Στη λίστα, αγγίξτε τη συσκευή με την οποία θέλετε να γίνει σύζευξη.

ΣΗΜΕΙΩΣΗ: Ανάλογα με τον τύπο της συσκευής, ίσως χρειαστεί να εισαγάγετε ή να επιβεβαιώσετε αντίστοιχους κωδικούς ή μπορεί να γίνει αυτόματη σύζευξη των συσκευών.

- 5 Μόλις ολοκληρωθεί η σύζευξη, το tablet θα συνδεθεί με την άλλη συσκευή.

ΣΗΜΕΙΩΣΗ: Το tablet σας δεν υποστηρίζει προφίλ Handsfree. Συνεπώς, η χρήση λειτουργιών κλήσης με ορισμένα αξεσουάρ, όπως ακουστικά Bluetooth ή συσκευές με δυνατότητα Bluetooth, ίσως να μην είναι διαθέσιμη για τη συγκεκριμένη συσκευή.

Αποστολή δεδομένων μέσω της λειτουργίας Bluetooth

- 1 Ανοίξτε το στοιχείο και αγγίξτε .

Η

Αγγίξτε και κρατήστε πατημένο το στοιχείο και επιλέξτε **Κοινή χρήση**.

Η

Ανοίξτε το στοιχείο και πατήστε το **εικονίδιο Μενού**  > **Κοινή χρήση**.

- 2 Αγγίξτε **Bluetooth** για κοινή χρήση μέσω Bluetooth.

ΣΗΜΕΙΩΣΗ: Ο τρόπος με τον οποίο μπορείτε να κάνετε μια επιλογή ενδέχεται να διαφέρει ανάλογα με τον τύπο δεδομένων.

- 3 Αναζητήστε και πραγματοποιήστε σύζευξη με μια συσκευή με δυνατότητα Bluetooth.

Λήψη δεδομένων μέσω της λειτουργίας Bluetooth

- 1 Ανατρέξτε στον οδηγό χρήσης της συσκευής Bluetooth, για να στείλετε ένα αρχείο στο tablet σας. Πρέπει να έχει γίνει σύζευξη και των δύο συσκευών και το Bluetooth να είναι ενεργοποιημένο.
- 2 Κάντε σύζευξη των συσκευών και αγγίξτε **Αποδοχή** όταν λάβετε ένα Αίτημα εξουσιοδότησης Bluetooth για αποδοχή του αρχείου ή των αρχείων.

SmartShare

Μπορείτε εύκολα να χρησιμοποιήσετε τη λειτουργία SmartShare στις εφαρμογές Άλμπουμ, Μουσική κ.λπ.

Απόλαυση περιεχομένου από ποικιλία συσκευών

Μπορείτε να κάνετε κοινή χρήση του περιεχομένου του tablet σας με διάφορες συσκευές. Πατήστε  ή  > **SmartShare** για κοινή χρήση του περιεχομένου στις εφαρμογές **Άλμπουμ, Μουσική, POLARIS Office 5**.

Αναπαραγωγή/Αποστολή

Play – Μπορείτε να αναπαραγάγετε το περιεχόμενο μέσω τηλεόρασης, ηχείου Bluetooth, κ.λπ.

Beam – Μπορείτε να στείλετε το περιεχόμενο στη συσκευή που υποστηρίζει Bluetooth και SmartShare Beam.

- **SmartShare Beam** – Αυτή η δυνατότητα επιτρέπει τη γρήγορη μεταφορά του περιεχομένου σας μέσω Wi-Fi Direct.

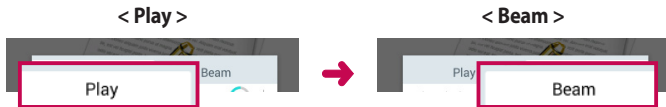

Απόλαυση περιεχομένου από κοντινές συσκευές

Μπορείτε να απολαύσετε περιεχόμενο από κοντινές συσκευές (π.χ. υπολογιστές, NAS, κινητά) στις εφαρμογές Άλμπουμ και Μουσική.

Σύνδεση συσκευών

Συνδέστε τη συσκευή σας και άλλες συσκευές που υποστηρίζονται από το DLNA στο ίδιο δίκτυο Wi-Fi.

Αναζήτηση άλλων συσκευών

Πατήστε **Κοντινές συσκευές**, για να εμφανιστούν οι συσκευές που υποστηρίζουν DLNA.

Συνδεθείτε στη συσκευή, για να προβάλετε το περιεχόμενό της.

Χρήση του περιεχομένου από το Cloud

Μπορείτε να χρησιμοποιήσετε το περιεχόμενο από το cloud (π.χ., Dropbox) στις εφαρμογές Άλμπουμ και Μουσική.

Χρήση του Cloud

ΣΗΜΕΙΩΣΗ: Οι υποστηριζόμενες λειτουργίες ίσως να διαφέρουν, ανάλογα με το cloud. Η ανάκτηση δεδομένων ίσως να διαρκέσει αρκετή ώρα, ανάλογα με το cloud.

- 1 Επιλέξτε **Cloud** στις εφαρμογές Άλμπουμ και Μουσική.
- 2 Επιλέξτε το cloud που θέλετε να χρησιμοποιήσετε και συνδεθείτε.
- 3 Αφού συνδεθείτε, μπορείτε να χρησιμοποιήσετε το περιεχόμενο του cloud.
- 4 Ορίστε τις ρυθμίσεις cloud, για να επιλέξετε την εφαρμογή που θα χρησιμοποιεί το cloud.

QPair

Εάν συνδέσετε το tablet και το κινητό τηλέφωνο μέσω QPair, μπορείτε να συγχρονίσετε τις εισερχόμενες κλήσεις, τα μηνύματα και τις ειδοποιήσεις κοινωνικής δικτύωσης μεταξύ του tablet και του κινητού τηλεφώνου.

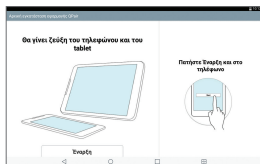

- 1 Εκτελέστε το **QPair**  και πατήστε **Αρχική διαμόρφωση** > **Έναρξη** πρώτα στο tablet και, στη συνέχεια, εκτελέστε τα ίδια βήματα στο τηλέφωνό σας.

ΣΥΜΒΟΥΛΗ! Η εφαρμογή QPair ενδέχεται να μην είναι προεγκατεστημένη στο τηλέφωνο. Μεταβείτε στο Google Play Store, αναζητήστε την εφαρμογή Qpair και εγκαταστήστε την.

ΣΗΜΕΙΩΣΗ:

- Το QPair λειτουργεί μόνο σε τηλέφωνα με Android 4.1 ή νεότερη έκδοση. Ορισμένες λειτουργίες ενδέχεται να μην είναι διαθέσιμες ανάλογα με το μοντέλο τηλεφώνου.
 - Το QPair χρησιμοποιεί τη λειτουργία Bluetooth και ίσως να μην λειτουργεί φυσιολογικά, αν αλλάξετε τις ρυθμίσεις Bluetooth, ενώ το QPair βρίσκεται σε χρήση.
- 2 Η λειτουργία Bluetooth θα ενεργοποιηθεί αυτόματα.

Λειτουργίες QPair

Ειδοποίηση κλήσης – Στέλνει στο tablet μια ειδοποίηση, όταν το τηλέφωνο δέχεται μια κλήση. Η ειδοποίηση εμφανίζει τον αριθμό του καλούντα και σας επιτρέπει να απαντήσετε και να απορρίψετε την κλήση. Μπορείτε επίσης να αλλάξετε ρυθμίσεις κλήσης, όπως τον ήχο κλήσης, την ένταση του ήχου κλήσης, τον ήχο κλήση με δόνηση, ή την αποστολή μηνύματος απόρριψης κατά τη λήψη μιας κλήσης.

Μηνύματα ειδοποιήσεων – Στέλνει στο tablet μια ειδοποίηση, όταν το τηλέφωνο λαμβάνει ένα μήνυμα. Μπορείτε επίσης να αλλάξετε ρυθμίσεις μηνύματος, όπως η ανάδυση μηνύματος, η προεπισκόπηση μηνύματος, ο ήχος ειδοποιήσεων και η ειδοποίηση με δόνηση.

Ειδοποίηση SNS – Εμφανίζει μια ειδοποίηση κοινωνικής δικτύωσης στη γραμμή κατάστασης του tablet, όταν φτάνει στο τηλέφωνό σας.

ΣΗΜΕΙΩΣΗ: Για να ενεργοποιήσετε αυτήν τη λειτουργία, ενεργοποιήστε την επιλογή **ειδοποιήσεων κοινωνικής δικτύωσης QPair** στο τηλέφωνό σας (**Ρυθμίσεις > Προσβασιμότητα > Ειδοποιήσεις κοινωνικής δικτύωσης QPair**). Με αυτήν την επιλογή μπορείτε να λαμβάνετε ειδοποιήσεις κοινωνικής δικτύωσης στο tablet σας.



QuickMemo+ μεταφορά – Αποθηκεύει το τρέχον QuickMemo+ στο Άλπουμ του tablet και, στη συνέχεια, συγχρονίζει το Άλπουμ του tablet με το Άλπουμ του τηλεφώνου.

Διαδίκτυο μέσω τηλεφώνου – Συνδέει αυτόματα το tablet στο Internet μέσω του κινητού σας τηλεφώνου (ως φορητό σημείο πρόσβασης Wi-Fi). Ενδέχεται να επιβαρυνθείτε με χρεώσεις σε περίπτωση χρήσης αυτής της λειτουργίας. Για να αποθηκεύσετε τη χρήση δεδομένων στο τηλέφωνο, το τηλέφωνο συνδέεται αυτόματα σε οποιοδήποτε αξιόπιστο φορητό σημείο πρόσβασης Wi-Fi εντός εμβέλειας.

Συνδέσεις υπολογιστή με καλώδιο USB

Μπορείτε να συνδέσετε το tablet στον υπολογιστή για να το φορτίσετε, να μεταφέρετε στοιχεία στον υπολογιστή από το tablet και αντίστροφα.

Μεταφορά μουσικής, φωτογραφιών και βίντεο μέσω της λειτουργίας Συσκευή πολυμέσων (MTP)

- 1 Συνδέστε το tablet σε έναν υπολογιστή με ένα καλώδιο USB.
- 2 Εάν δεν έχετε εγκαταστήσει το πρόγραμμα οδήγησης της πλατφόρμας LG Android στον υπολογιστή σας, πρέπει να αλλάξετε τις ρυθμίσεις με μη αυτόματο τρόπο. Από την αρχική οθόνη, αγγίξτε και κρατήστε το **πλήκτρο Πρόσφατες εφαρμογές**  > **Ρυθμίσεις συστήματος** > **Αποθήκευση** > **εικονίδιο Μενού**  > **Σύνδεση USB PC** > **Συσκευή πολυμέσων (MTP)**.
- 3 Πλέον, μπορείτε να δείτε στον υπολογιστή το περιεχόμενο μαζικής αποθήκευσης και να μεταφέρετε τα αρχεία.

Συγχρονισμός με το Windows Media Player

Βεβαιωθείτε ότι το Windows Media Player είναι εγκατεστημένο στον υπολογιστή σας.

- 1 Χρησιμοποιήστε το καλώδιο USB για να συνδέσετε το tablet σε έναν υπολογιστή στον οποίο έχει εγκατασταθεί το Windows Media Player.
- 2 Ορίστε την επιλογή **Συσκευή πολυμέσων (MTP)**.
- 3 Όταν ολοκληρωθεί η σύνδεση, εμφανίζεται ένα αναδυόμενο παράθυρο στον υπολογιστή. Επιλέξτε Windows Media Player, για να συγχρονίσετε αρχεία μουσικής.
- 4 Επεξεργαστείτε ή πληκτρολογήστε το όνομα της συσκευής σας στο αναδυόμενο παράθυρο (αν χρειαστεί).
- 5 Επιλέξτε και σύρετε αρχεία μουσικής στη λίστα συγχρονισμού.
- 6 Ξεκινήστε το συγχρονισμό.

- Για συγχρονισμό με το Windows Media Player, πρέπει να πληρούνται οι ακόλουθες απαιτήσεις.

Στοιχεία	Απαίτηση
Λειτουργικό σύστημα	Microsoft Windows XP SP2, Vista ή νεότερη έκδοση
Έκδοση Windows Media	Windows Media Player 10 ή νεότερη έκδοση

- Εάν χρησιμοποιείτε παλαιότερη έκδοση, εγκαταστήστε το Windows Media Player 10 ή νεότερη έκδοση.

Συνδέσεις PC με καλώδιο USB για χρήστες Mac OS X

Μπορείτε να μεταφέρετε περιεχόμενο πολυμέσων στον υπολογιστή σας με Mac OS X από το tablet και το αντίστροφο, εγκαθιστώντας το πρόγραμμα Android File Transfer.

Μεταφέρετε μουσική, φωτογραφίες και βίντεο χρησιμοποιώντας το πρόγραμμα Android File Transfer στον υπολογιστή σας με Mac OS.

- 1 Κάντε λήψη και εγκατάσταση του προγράμματος Android File Transfer από την τοποθεσία [android.com](http://www.android.com/filetransfer/) στο web για χρήστες Mac (<http://www.android.com/filetransfer/>).
- 2 Συνδέστε το tablet στον υπολογιστή και κάντε διπλό κλικ στην εφαρμογή AFT (πρόγραμμα Android File Transfer) για να την εκκινήσετε.
- 3 Μπορείτε να προβάλετε το περιεχόμενο πολυμέσων, να μεταφέρετε και να αποθέσετε το αρχείο πολυμέσων προς και από το Mac σας.





Επαφές

Μπορείτε να προσθέσετε επαφές στο tablet σας και να τις συγχρονίσετε με τις επαφές του προσωπικού σας λογαριασμού Google ή άλλων λογαριασμών που υποστηρίζουν τη λειτουργία συγχρονισμού επαφών.

Αναζήτηση επαφής

- 1 Από την αρχική οθόνη, πατήστε **Επαφές**  για να ανοίξετε τη λίστα επαφών σας.
- 2 Πατήστε το πλαίσιο **Αναζήτηση επαφών** και πληκτρολογήστε το όνομα της επαφής. Μπορείτε, επίσης, να αγγίξετε ένα γράμμα στην αριστερή πλευρά της οθόνης, για να αποκτήσετε πρόσβαση σε ονόματα που αρχίζουν με το επιλεγμένο γράμμα.



Προσθήκη νέας επαφής

- 1 Από την αρχική οθόνη, πατήστε **Επαφές** .
- 2 Πατήστε **Νέα επαφή** . Επιλέξτε τον επιθυμητό λογαριασμό (εάν υπάρχει).
- 3 Αν θέλετε να προσθέσετε μια φωτογραφία στη νέα επαφή, πατήστε . Επιλέξτε **Λήψη φωτογραφίας** για να τραβήξετε μια φωτογραφία με την κάμερα ή **Επιλογή από τη συλλογή**. Βρείτε και επιλέξτε μια εικόνα.
- 4 Πατήστε  για να δώσετε πιο συγκεκριμένες πληροφορίες για το όνομα.
- 5 Συμπληρώστε τις λεπτομέρειες της επαφής.
- 6 Πατήστε **Αποθήκευση**.

Αγαπημένες επαφές

Μπορείτε να ορίσετε τις επαφές που καλείτε συχνά ως αγαπημένες.



Για να προσθέσετε μια επαφή στη λίστα αγαπημένων

- 1 Στην αρχική οθόνη, αγγίξτε **Επαφές**  για να ανοίξουν οι επαφές σας.
- 2 Επιλέξτε μια επαφή για να δείτε τις λεπτομέρειές της.
- 3 Αγγίξτε το αστέρι  που βρίσκεται δεξιά από το όνομα της επαφής. Το αστέρι γίνεται χρυσό και η επαφή προστίθεται στις αγαπημένες σας.

Για να καταργήσετε μια επαφή από τη λίστα αγαπημένων

- 1 Στην αρχική οθόνη, αγγίξτε **Επαφές**  για να ανοίξουν οι επαφές σας.
- 2 Αγγίξτε την καρτέλα **Αγαπημένοι** για προβολή των αγαπημένων επαφών σας.
- 3 Επιλέξτε μια επαφή για να δείτε τις λεπτομέρειές της.
- 4 Πατήστε το χρυσό αστέρι που βρίσκεται δεξιά από το όνομα της επαφής. Το αστέρι γίνεται γκριζό και η επαφή καταργείται από τα αγαπημένα.

Δημιουργία ομάδας

- 1 Στην αρχική οθόνη, αγγίξτε **Επαφές**  για να ανοίξουν οι επαφές σας.
- 2 Πατήστε την καρτέλα **Ομάδες** και κατόπιν πατήστε .
- 3 Εισαγάγετε ένα όνομα για τη νέα ομάδα.
 - Πατήστε **Προσθήκη μελών** για να προσθέσετε καταχωρήσεις επαφών στη νέα ομάδα σας.
 - Πατήστε το πεδίο **ΛΟΓΑΡΙΑΣΜΟΣ** για να αλλάξετε τους λογαριασμούς στους οποίους θέλετε να αποθηκεύσετε τη νέα ομάδα.
- 4 Αγγίξτε **Αποθήκευση** για να αποθηκεύσετε την ομάδα.

ΣΗΜΕΙΩΣΗ: Εάν διαγράψετε μια ομάδα, οι επαφές που έχουν αντιστοιχιστεί με τη συγκεκριμένη ομάδα δεν θα χαθούν. Θα παραμείνουν στις επαφές σας.

Μπορείτε να χρησιμοποιήσετε την εφαρμογή Email, για να διαβάσετε email από υπηρεσίες όπως το Yahoo!, το MSN και η AOL. Η εφαρμογή Email υποστηρίζει τους παρακάτω τύπους λογαριασμού: POP3, IMAP και Exchange.

Ο πάροχος υπηρεσιών ή ο διαχειριστής συστήματος μπορεί να σας δώσει τις ρυθμίσεις λογαριασμού που χρειάζεστε.

Διαχείριση λογαριασμού email

Πατήστε **E-mail**  στην αρχική οθόνη. Όταν ανοίξετε για πρώτη φορά την εφαρμογή Email, θα ανοίξει ένας οδηγός εγκατάστασης που σας βοηθά να δημιουργήσετε ένα λογαριασμό ηλεκτρονικού ταχυδρομείου.

Μετά την αρχική ρύθμιση, εμφανίζονται τα περιεχόμενα των εισερχομένων σας. Αν έχετε προσθέσει πάνω από ένα λογαριασμό, μπορείτε να βλέπετε εναλλάξ τους διάφορους λογαριασμούς.

Για να προσθέσετε έναν άλλο λογαριασμό email:

- Ανοίξετε την εφαρμογή **E-mail** και πατήστε το **εικονίδιο Μενού**  > **Ρυθμίσεις** > **Προσθήκη λογαριασμού**.



Για εναλλαγή μεταξύ λογαριασμών:

Αν έχετε προσθέσει περισσότερους από έναν λογαριασμούς, μπορείτε να κάνετε εύκολα εναλλαγή μεταξύ τους. Από οποιονδήποτε φάκελο email, αγγίξτε τον τρέχοντα λογαριασμό (στο επάνω μέρος της οθόνης) και κατόπιν αγγίξτε το λογαριασμό στον οποίο θέλετε να αποκτήσετε πρόσβαση.

Αλλαγή των γενικών ρυθμίσεων email:

Ανοίξετε την εφαρμογή **E-mail** και πατήστε το **εικονίδιο Μενού**  > **Ρυθμίσεις** > **Γενικές ρυθμίσεις**, για να διαμορφώσετε τις ρυθμίσεις που ισχύουν για όλους τους λογαριασμούς σας. Αγγίξτε ένα μεμονωμένο λογαριασμό, για να διαμορφώσετε τις ρυθμίσεις μόνο για τον συγκεκριμένο λογαριασμό.

Για να διαγράψετε έναν λογαριασμό email:



- Ανοίξετε την εφαρμογή **E-mail** και πατήστε το **εικονίδιο Μενού**  > **Ρυθμίσεις** > **εικονίδιο Μενού**  > **Κατάργηση λογαριασμού** > πατήστε ένα λογαριασμό που θέλετε να διαγράψετε > **Διαγρ.** > **Ναι**.

Χρήση φακέλων λογαριασμών

Ανοίξετε την εφαρμογή **E-mail**, πατήστε το **εικονίδιο Μενού**  και επιλέξτε **Φάκελοι**.

Κάθε λογαριασμός περιέχει τους εξής φακέλους: Εισερχόμενα, Εξερχόμενα, Απεσταλμένα και Πρόχειρα. Ίσως υπάρχουν κι άλλοι φάκελοι, ανάλογα με τις λειτουργίες που υποστηρίζει ο παροχέας υπηρεσιών του λογαριασμού σας.

Σύνθεση και αποστολή email

- 1 Στην εφαρμογή **E-mail**, πατήστε **Σύνθεση** .
- 2 Εισαγάγετε τη διεύθυνση του παραλήπτη του μηνύματος. Όσο πληκτρολογείτε το κείμενο, εμφανίζονται προτεινόμενες διευθύνσεις από τις επαφές σας. Αν υπάρχουν πολλές διευθύνσεις, διαχωρίστε τις με ερωτηματικά.
- 3 Πατήστε **Επισύναψη** , για να επισυνάψετε αρχεία, εάν απαιτείται.
- 4 Πληκτρολογήστε το θέμα και το μήνυμά σας.
- 5 Πατήστε **Αποστολή**  για να στείλετε το μήνυμα.
Αν δεν έχετε συνδεθεί σε δίκτυο (π.χ. αν χρησιμοποιείτε τη λειτουργία πτήσης), τα μηνύματα που στέλνετε αποθηκεύονται στο φάκελο Εξερχόμενα, μέχρι να συνδεθείτε ξανά σε δίκτυο. Αν υπάρχουν εκκρεμή μηνύματα, τα Εξερχόμενα εμφανίζονται στην οθόνη Λογαριασμοί.

Λήψη email

Όταν λαμβάνετε ένα νέο email στα Εισερχόμενα, θα ειδοποιείστε με ήχο ή δόνηση (ανάλογα με τις ρυθμίσεις ήχου και δόνησης που έχετε ορίσει) και στη γραμμή κατάστασης θα εμφανίζεται το εικονίδιο ειδοποίησης.

Κάμερα

Για να ανοίξετε την εφαρμογή "Κάμερα", πατήστε **Κάμερα**  στην αρχική οθόνη.

Εξοικείωση με το σκόπευτρο

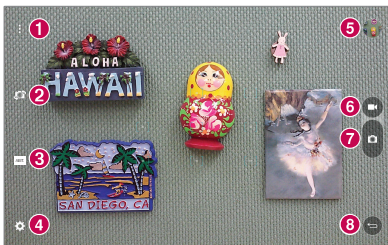





- 1 Καθαρή προβολή** – Πατήστε για εμφάνιση των μενού στο σκόπευτρο.
- 2 Εναλλαγή κάμερας** – Κάντε εναλλαγή μεταξύ του φακού της πίσω και της μπροστινής κάμερας.
- 3 Λειπ.** – Επιτρέπει να ορίσετε τη λειτουργία λήψης σε **Αυτόματο** ή **Πανόραμα**.
- 4 Ρύθμιση** – Πατήστε αυτό το εικονίδιο για να ανοίξει το μενού των ρυθμίσεων.
- 5 Ρυθμίσεις** – Πατήστε για να δείτε την τελευταία φωτογραφία που τραβήξατε. Έτσι, μπορείτε να μεταβείτε στο Άλμπουμ και να δείτε τις αποθηκευμένες φωτογραφίες σας ενώ βρίσκεστε στη λειτουργία κάμερας.
- 6 Λειτουργία βίντεο** – Πατήστε για να ξεκινήσει η εγγραφή βίντεο.
- 7 Λήψη** – Τραβήξτε μια φωτογραφία.
- 8 Έξοδος** – Πατήστε για έξοδο από την κάμερα.

ΣΗΜΕΙΩΣΗ: Πριν να αρχίσετε να τραβάτε φωτογραφίες, βεβαιωθείτε ότι ο φακός της κάμερας είναι καθαρός.

Χρήση των ρυθμίσεων για προχωρημένους

Στο σκόπευτρο, πατήστε  για να ανοίξετε τις επιλογές για προχωρημένους.

	Επιλέγει την ανάλυση της φωτογραφίας. Εάν επιλέξετε υψηλή ανάλυση, το μέγεθος του αρχείου θα αυξηθεί, γεγονός που σημαίνει ότι θα μπορείτε να αποθηκεύσετε λιγότερες φωτογραφίες στη μνήμη.
	Οι φωτογραφίες λαμβάνονται με φωνητική εντολή.
	Ορίζει μια καθυστέρηση αφού πατηθεί το πλήκτρο λήψης. Η ρύθμιση αυτή είναι ιδανική αν θέλετε να συμπεριληφθείτε στη φωτογραφία.
	Εμφανίζει γραμμές πλέγματος στην οθόνη, για να σας βοηθήσει να ευθυγραμμίσετε τις φωτογραφίες σας.
	Ανοίγει τον οδηγό βοήθειας για να δείτε πώς λειτουργεί μια λειτουργία.

ΣΥΜΒΟΥΛΗ! Όταν κλείνετε την κάμερα, ορισμένες ρυθμίσεις επανέρχονται στις προεπιλογές, όπως το αντίστροφο χρονόμετρο. Προτού τραβήξετε την επόμενη φωτογραφία, ελέγξτε τις συγκεκριμένες ρυθμίσεις.

Λήψη φωτογραφίας

- 1 Ανοίξτε την εφαρμογή **Κάμερα**.
- 2 Στρέψτε το φακό προς το θέμα που θέλετε να φωτογραφίσετε.
- 3 Πατήστε  ή οποιοδήποτε σημείο της οθόνης για να τραβήξετε τη φωτογραφία.

Για μεγέθυνση ή σμίκρυνση

Κατά τη λήψη φωτογραφίας ή την εγγραφή βίντεο, τοποθετήστε δύο δάχτυλα σε οποιοδήποτε σημείο της οθόνης και απομακρύνετε τα για μεγέθυνση. Για σμίκρυνση, ενώστε τα ξανά.

Λήψη με χειρονομία

Με τη λειτουργία λήψης με χειρονομία μπορείτε να τραβήξετε μια φωτογραφία με μια χειρονομία, χρησιμοποιώντας την μπροστινή κάμερα. Για να τραβήξετε φωτογραφία, σηκώστε το χέρι σας με ανοιχτή την παλάμη έως ότου το εντοπίσει η κάμερα και εμφανιστεί ένα πλαίσιο στην οθόνη. Κατόπιν, κλείστε το χέρι σας σε γροθιά και θα ξεκινήσει ένα χρονόμετρο που θα σας δώσει χρόνο να ετοιμαστείτε.

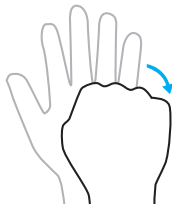
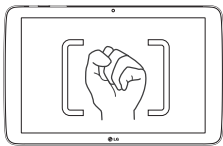

Αφού τραβήξετε τη φωτογραφία





- 1 Πατήστε την προεπισκόπηση εικόνας δίπλα στο πλήκτρο λήψης, για να δείτε την τελευταία φωτογραφία που τραβήξατε.
- 2 Πατήστε **Άλμπουμ** ή **Φωτογραφίες** και κατόπιν **OK**.



Πατήστε το για να επεξεργαστείτε τη φωτογραφία.



Πατήστε για να τραβήξετε άλλη φωτογραφία αμέσως.

	Πατήστε για να στείλετε τη σημείωσή σας σε άλλους ή για να τη μοιραστείτε μέσω υπηρεσιών κοινωνικής δικτύωσης.
	Πατήστε για να διαγράψετε τη φωτογραφία.
	Πατήστε για να αποκτήσετε πρόσβαση σε περισσότερες επιλογές.
	Πατήστε για να προσθέσετε την εικόνα στα αγαπημένα σας.

ΣΥΜΒΟΥΛΗ! Αν διαθέτετε λογαριασμό κοινωνικής δικτύωσης και τον έχετε ρυθμίσει στο tablet, μπορείτε να κοινοποιήσετε τη φωτογραφία στη συγκεκριμένη κοινότητα κοινωνικής δικτύωσης.

Πατήστε το **εικονίδιο Μενού**  για να ανοίξουν οι παρακάτω επιλογές.

SmartShare – Πατήστε για να μοιραστείτε τη φωτογραφία σας μέσω της λειτουργίας SmartShare.

Ορισμός εικόνας ως – Πατήστε για να χρησιμοποιήσετε τη φωτογραφία ως **Ταπετσαρία Οθόνης, Φωτογραφία επαφής, Ταπετσαρία οθόνης κλειδώματος ή Ταπετσαρία.**

Μετακίνηση – Πατήστε για να μετακινήσετε τη φωτογραφία σε κάποιο άλλο άλμπουμ.

Αντιγραφή – Πατήστε το, για να αντιγράψετε την επιλεγμένη φωτογραφία και να την αποθηκεύσετε σε άλλο άλμπουμ.

Αντιγραφή στο Πρόχειρο – Πατήστε για να αντιγράψετε τη φωτογραφία και να την αποθηκεύσετε στο Πρόχειρο.

Διαφάνειες – Δείχνει τις εικόνες σας αυτόματα τη μία μετά την άλλη.

Περικοπή – Περικόψτε τη φωτογραφία σας. Μετακινήστε το δάχτυλό σας κατά μήκος της οθόνης, για να επιλέξετε την περιοχή που θέλετε να περικόψετε.

Προσθήκη τοποθεσίας – Για να προσθέσετε τις πληροφορίες τοποθεσίας.

Μετονομασία – Πατήστε το, για να επεξεργαστείτε το όνομα της επιλεγμένης φωτογραφίας.

Εκτύπωση – Μπορείτε να εκτυπώσετε την εικόνα.

Λεπτομέρειες – Εμφανίζει περισσότερες πληροφορίες σχετικά με την εικόνα.

Προβολή αποθηκευμένων φωτογραφιών

Μπορείτε να αποκτήσετε πρόσβαση στις αποθηκευμένες φωτογραφίες ενώ βρίσκεστε σε λειτουργία κάμερας. Απλώς πατήστε την προεπισκόπηση εικόνας δίπλα στο πλήκτρο λήψης και θα εμφανιστεί το Άλμπουμ σας.

1 Επιλέξτε την εφαρμογή που θα χρησιμοποιήσετε για την προβολή ή/και την επεξεργασία των φωτογραφιών σας. Πατήστε **Άλμπουμ**  ή **Φωτογραφίες**



2 Πατήστε **ΟΚ**.

- Για την προβολή περισσότερων φωτογραφιών, πραγματοποιήστε κύλιση προς τα αριστερά ή προς τα δεξιά.
- Για μεγέθυνση ή σμίκρυνση, πατήστε δύο φορές ή ακουμπήστε και τα δύο δάχτυλα στην οθόνη και απομακρύνετε το ένα από το άλλο (πλησιάστε το ένα δάχτυλο στο άλλο για σμίκρυνση).

Εγγραφή βίντεο

1 Ανοίξτε την εφαρμογή **Κάμερα**.



2 Στρέψτε το φακό προς το θέμα που θέλετε να τραβήξετε στο βίντεο.

3 Πατήστε το εικονίδιο λειτουργίας βίντεο  για να ξεκινήσει η εγγραφή.

4 Θα εμφανιστεί ένα χρονόμετρο που δείχνει τη διάρκεια του βίντεο.

5 Για να διακόψετε την εγγραφή, πατήστε  στην οθόνη.

ΣΥΜΒΟΥΛΗ!

- Πατήστε  για παύση της εγγραφής.
- Πατήστε  για λήψη στιγμιότυπου οθόνης κατά την εγγραφή βίντεο.

Παρακολούθηση αποθηκευμένων βίντεο

Αποκτήστε πρόσβαση στα αποθηκευμένα βίντεο από τη λειτουργία βιντεοκάμερας, πατώντας την προεπισκόπηση εικόνας από το πλήκτρο λήψης.

- 1 Στο σκόπευτρο, πατήστε την προεπισκόπηση εικόνας δίπλα στο πλήκτρο λήψης.
- 2 Στην οθόνη θα εμφανιστεί το **Άλμπουμ** σας με το πιο πρόσφατα εγγεγραμμένο βίντεο. Σύρετε προς τα αριστερά, για να μεταβείτε με κύλιση στα άλλα βίντεο.
- 3 Πατήστε το εικονίδιο Αναπαραγωγής  σε ένα βίντεο, για να αρχίσει η αυτόματη αναπαραγωγή του.

ΣΗΜΕΙΩΣΗ: Μπορείτε να δείτε τα βίντεό σας στις εφαρμογές Άλμπουμ και Φωτογραφίες.

ΣΗΜΕΙΩΣΗ: Μην ασκείτε υπερβολική πίεση. Η οθόνη αφής είναι αρκετά ευαίσθητη, ώστε να ανταποκρίνεται ακόμα και σε ένα ελαφρύ, σταθερό πάτημα.

Άλμπουμ

Μπορείτε να αποθηκεύσετε αρχεία πολυμέσων στην εσωτερική μνήμη, ώστε να έχετε εύκολη πρόσβαση σε όλα τα αρχεία πολυμέσων. Με την εφαρμογή αυτή μπορείτε να προβάλλετε αρχεία πολυμέσων, όπως εικόνες και βίντεο.

Στην αρχική οθόνη, αγγίξτε **Εφαρμογές**  > καρτέλα **Εφαρμογές** > **Άλμπουμ**



Μπορείτε να διαχειρίζεστε και να κάνετε κοινή χρήση όλων των αρχείων εικόνας και βίντεο με το Άλμπουμ.

ΣΗΜΕΙΩΣΗ:





- Ανάλογα με το λογισμικό που είναι εγκαταστημένο στη συσκευή, ορισμένες μορφές αρχείων δεν υποστηρίζονται.
- Ορισμένα αρχεία ενδέχεται να μην αναπαράγονται σωστά, ανάλογα με την κωδικοποίησή τους.
- Αν το μέγεθος ενός αρχείου υπερβαίνει το διαθέσιμο χώρο στη μνήμη, ενδέχεται να προκύψει σφάλμα κατά το άνοιγμα αρχείων.

Προβολή εικόνων

Με την εκκίνηση της εφαρμογής **Άλμπουμ**  εμφανίζονται οι διαθέσιμοι φάκελοί σας. Όταν μια άλλη εφαρμογή, όπως το Email, αποθηκεύει μια εικόνα, δημιουργείται αυτόματα ο φάκελος **Λήψεις** που θα περιέχει την εικόνα αυτή. Παρομοίως, η αποτύπωση στιγμιότυπων οθόνης δημιουργεί αυτόματα το φάκελο "Στιγμιότυπα οθόνης". Αγγίξτε ένα φάκελο για να τον ανοίξετε.

Οι εικόνες εμφανίζονται με τη σειρά κατά ημερομηνία δημιουργίας. Επιλέξτε μια εικόνα για να τη δείτε σε προβολή πλήρους οθόνης. Σύρετε προς τα αριστερά ή προς τα δεξιά για να δείτε την επόμενη ή την προηγούμενη εικόνα.

Αναπαραγωγή βίντεο



Ανοίξτε την εφαρμογή **Άλμπουμ**  και επιλέξτε ένα άλμπουμ. Στα αρχεία βίντεο εμφανίζεται το εικονίδιο Αναπαραγωγής . Αγγίξτε μια εικόνα, για να την επιλέξετε. Επιλέξτε την εφαρμογή για αναπαραγωγή (πατήστε την εφαρμογή **Φωτογραφίες**  ή την εφαρμογή **Βίντεο** ) και κατόπιν πατήστε **OK**, για να ξεκινήσει η αναπαραγωγή του βίντεο.

ΣΗΜΕΙΩΣΗ:

- Όταν χρησιμοποιείτε την εφαρμογή Βίντεο για την αναπαραγωγή ενός βίντεο, σύρετε την αριστερή πλευρά της οθόνης προς τα επάνω/κάτω, για να ρυθμίσετε τη φωτεινότητα της οθόνης. Σύρετε τη δεξιά πλευρά της οθόνης προς τα πάνω ή προς τα κάτω, για να προσαρμόσετε την ένταση του ήχου.
- Όταν χρησιμοποιείτε την εφαρμογή Βίντεο για την αναπαραγωγή ενός βίντεο, σύρετε την οθόνη προς τα αριστερά/δεξιά για κίνηση προς τα πίσω ή γρήγορη κίνηση προς τα εμπρός.

Διαγραφή εικόνων και βίντεο

Χρησιμοποιήστε μία από τις ακόλουθες μεθόδους:

- Σε ένα φάκελο, πατήστε , επιλέξτε τις φωτογραφίες και τα βίντεο που θέλετε να διαγράψετε και κατόπιν πατήστε **Διαγραφή, Ναι** για επιβεβαίωση.
- Κατά την προβολή μιας φωτογραφίας ή ενός βίντεο, πατήστε  και κατόπιν **Ναι** για επιβεβαίωση.

Ορισμός ως ταπετσαρίας

Κατά την προβολή μιας φωτογραφίας, πατήστε το **εικονίδιο Μενού**  >

Ορισμός εικόνας ως και επιλέξτε **Ταπετσαρία Οθόνης, Ταπετσαρία οθόνης κλειδώματος** ή **Ταπετσαρία**.

Διαφάνειες

Μπορείτε να δείτε τις φωτογραφίες σας σε προβολή διαφανειών κατά άλμπουμ ή επιλέγοντας όλες τις φωτογραφίες. Από την αρχική οθόνη, πατήστε **Άλμπουμ** .



- Πατήστε το άλμπουμ με τις φωτογραφίες που θέλετε να δείτε και κατόπιν πατήστε το **εικονίδιο Μενού**  > **Διαφάνειες** > επιλέξτε τις εικόνες που θέλετε να δείτε > **Επόμενο** > επαληθεύστε τις ρυθμίσεις της προβολής διαφανειών > **Εναρξη**.

Αγγίξτε το κέντρο της οθόνης, για να διακόψετε την αναπαραγωγή των διαφανειών.





Βίντεο



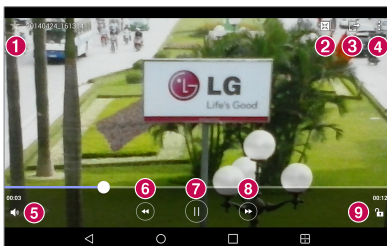

Το Άλμπουμ σας διαθέτει ένα ενσωματωμένο πρόγραμμα αναπαραγωγής βίντεο για να μπορείτε να αναπαράγετε όλα τα αγαπημένα σας βίντεο.

Αναπαραγωγή βίντεο

- 1 Στην αρχική οθόνη, αγγίξτε **Εφαρμογές**  > καρτέλα **Εφαρμογές** > **Άλμπουμ** .
- 2 Επιλέξτε το βίντεο που θέλετε να αναπαράγετε.



1		Αγγίξτε για να προσθέσετε το βίντεο στα αγαπημένα σας.
2		Πατήστε για πρόσβαση στο QSlide και εμφάνιση του βίντεο σε μικρό παράθυρο.
3		Πατήστε για κοινή χρήση του βίντεό σας μέσω της λειτουργίας SmartShare.
4		Πατήστε για να αποκτήσετε πρόσβαση σε περισσότερες επιλογές.



5	 Πατήστε για να διαχειριστείτε την ένταση ήχου του βίντεο.
6	 Αγγίξτε και κρατήστε για να γυρίσετε το τραγούδι 3 δευτερόλεπτα πίσω. Αγγίξτε μία φορά για επιστροφή 10 δευτερολέπτων προς τα πίσω.
7	 Πατήστε για παύση της αναπαραγωγής βίντεο.
8	 Αγγίξτε και κρατήστε για να προχωρήσετε το τραγούδι 3 δευτερόλεπτα μπροστά. Αγγίξτε μία φορά για προώθηση 10 δευτερολέπτων μπροστά.
9	 Πατήστε για να κλειδώσετε ή να ξεκλειδώσετε μια οθόνη βίντεο.

Για να αλλάξετε την ένταση του ήχου ενώ βλέπετε ένα βίντεο, πατήστε τα πλήκτρα έντασης ήχου στη δεξιά πλευρά του tablet.

Πατήστε παρατεταμένα ένα βίντεο στη λίστα, για να αποκτήσετε πρόσβαση στις εξής επιλογές: **Κοινή χρήση**, **Διαγραφή**, **Μετονομασία** και **Λεπτομέρειες**.

ΣΥΜΒΟΥΛΗ! Κατά την παρακολούθηση ενός βίντεο, σύρετε προς τα επάνω ή προς τα κάτω κατά μήκος της αριστερής πλευράς της οθόνης, για να ρυθμίσετε τη φωτεινότητα της οθόνης. Σύρετε προς τα επάνω ή προς τα κάτω κατά μήκος της δεξιάς πλευράς της οθόνης, για να ρυθμίσετε την ένταση του ήχου.



Μουσική

Το tablet σας διαθέτει ένα πρόγραμμα αναπαραγωγής μουσικής με το οποίο μπορείτε να ακούτε όλα τα αγαπημένα σας κομμάτια. Για μετάβαση στο πρόγραμμα αναπαραγωγής μουσικής, στην αρχική οθόνη αγγίξτε **Εφαρμογές**  > καρτέλα **Εφαρμογές** > **Μουσική** .

Μεταφορά μουσικής με τη λειτουργία Συσκευή πολυμέσων (MTP)

- 1 Συνδέστε το tablet στον υπολογιστή σας με το καλώδιο USB.
- 2 Ορίστε την επιλογή **Συσκευή πολυμέσων (MTP)**. Το tablet σας θα εμφανιστεί ως πρόσθετος σκληρός δίσκος στον υπολογιστή σας. Κάντε κλικ στη μονάδα για να την προβάλετε. Αντιγράψτε τα αρχεία από τον υπολογιστή στο φάκελο της αφαιρούμενης μονάδας.

Αναπαραγωγή τραγουδιών

- 1 Από την αρχική οθόνη, πατήστε **Εφαρμογές**  > καρτέλα **Εφαρμογές** > **Μουσική** .
- 2 Πατήστε την καρτέλα **Τραγούδια**.
- 3 Επιλέξτε το τραγούδι που θέλετε να αναπαραγάγετε.

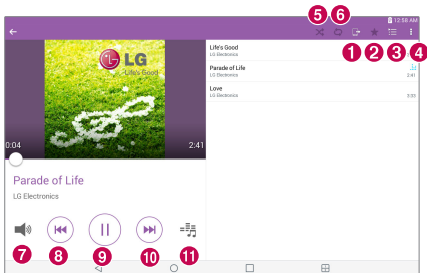









1 Πατήστε για κοινή χρήση της μουσικής σας μέσω της λειτουργίας SmartShare.



2 Πατήστε για να ορίσετε το τρέχον τραγούδι ως αγαπημένο.



3 Πατήστε για να δείτε τη λίστα αναπαραγωγής "Αναπαραγωγή σε εξέλιξη".

4	 Πατήστε για να αποκτήσετε πρόσβαση σε περισσότερες επιλογές.
5	 Πατήστε για να ρυθμίσετε τη λειτουργία τυχαίας αναπαραγωγής.
6	 Πατήστε για να ρυθμίσετε τη λειτουργία επανάληψης.
7	 Πατήστε για να διαχειριστείτε την ένταση ήχου της μουσικής.
8	 Πατήστε για να επιστρέψετε στην αρχή του τραγουδιού. Πατήστε δύο φορές για να επιστρέψετε στο προηγούμενο τραγούδι. Πατήστε παρατεταμένα για κίνηση προς τα πίσω κατά 3 δευτερόλεπτα.
9	 Πατήστε για παύση της αναπαραγωγής.
10	 Πατήστε για να μεταβείτε στο επόμενο κομμάτι του άλμπουμ ή της λίστας αναπαραγωγής. Πατήστε παρατεταμένα για γρήγορη κίνηση προς τα εμπρός κατά 3 δευτερόλεπτα.
11	 Πατήστε για να ρυθμίσετε το εφέ ήχου.

Για να αλλάξετε την ένταση του ήχου ενώ ακούτε μουσική, πατήστε τα πλήκτρα έντασης ήχου στη δεξιά πλευρά του tablet.

Πατήστε παρατεταμένα οποιοδήποτε τραγούδι στη λίστα για να αποκτήσετε πρόσβαση στις εξής επιλογές: **Συσκευή**, **Προσθ.στη λίστα αναπαρ.**, **Διαγραφή**, **Κοινή χρήση**, **Λεπτομέρειες** και **Αναζήτηση**.



ΣΗΜΕΙΩΣΗ:

- Ανάλογα με το λογισμικό της συσκευής, ορισμένες μορφές αρχείων δεν υποστηρίζονται.
- Αν το μέγεθος ενός αρχείου υπερβαίνει το διαθέσιμο χώρο στη μνήμη, ενδέχεται να προκύψει σφάλμα κατά το άνοιγμα αρχείων.
- Τα πνευματικά δικαιώματα των αρχείων μουσικής ενδέχεται να προστατεύονται από διεθνείς συνθήκες και εθνικούς νόμους περί προστασίας των πνευματικών δικαιωμάτων. Επομένως, για την αναπαραγωγή ή αντιγραφή μουσικής, ίσως χρειαστείτε σχετική άδεια ή άδεια χρήσης. Σε ορισμένες χώρες, οι διατάξεις του νόμου απαγορεύουν στους ιδιώτες την αντιγραφή υλικού που προστατεύεται από τους νόμους περί πνευματικών δικαιωμάτων. Πριν από τη λήψη ή την αντιγραφή του αρχείου, ελέγξτε την εθνική νομοθεσία της αντίστοιχης χώρας σχετικά με τη χρήση παρόμοιου υλικού.

QuickMemo+



Με τη λειτουργία QuickMemo+ μπορείτε να δημιουργείτε σημειώσεις και να αποτυπώνετε στιγμιότυπα οθόνης. Με τη λειτουργία QuickMemo+ μπορείτε να αποτυπώνετε οθόνες, να σχεδιάζετε πάνω τους και να τις μοιράζεστε με την οικογένεια και τους φίλους σας.







Δημιουργία σημείωσης

- 1 Από την αρχική οθόνη, πατήστε **QuickMemo+**  και κατόπιν  για να δημιουργήσετε μια νέα σημείωση.
- 2 Μπορείτε να επεξεργάζεστε κείμενα πληκτρολογώντας απευθείας λέξεις ή να επιλέξετε τον τύπο και το χρώμα πέννας που θέλετε να χρησιμοποιήσετε και να εισαγάγετε κείμενο με τη λειτουργία γραφής.
- 3 Προσθέστε μια υπενθύμιση πατώντας , για να ρυθμίσετε την ειδοποίηση υπενθύμισης για το συμβάν.
- 4 Προσθέστε πληροφορίες για τον καιρό και την τοποθεσία στη σημείωσή σας, εάν είναι διαθέσιμο κάποιο δίκτυο δεδομένων.

Χρήση των επιλογών της λειτουργίας QuickMemo+

Στη γραμμή εργαλείων QuickMemo+, στο επάνω μέρος της οθόνης, είναι διαθέσιμες οι ακόλουθες επιλογές.

	Μπορείτε να αναιρέσετε και να επαναλάβετε προηγούμενες ενέργειες.
	Μπορείτε να επεξεργάζεστε το κείμενο, το χρώμα και την ευθυγράμμισή του.



	Μπορείτε να εισαγάγετε κείμενο με τη λειτουργία γραφής. Μπορείτε να επιλέξετε τον τύπο πένας που θέλετε να χρησιμοποιήσετε, καθώς και το πάχος, τη διαφάνεια και το χρώμα της.
	Διαγράφει αλλαγές που κάνατε στη σημείωση.
	Αποθηκεύει τη σημείωση στο QuickMemo+.
	Πατήστε για να αποκτήσετε πρόσβαση σε περισσότερες επιλογές.
	Μπορείτε να ορίσετε μια ειδοποίηση υπενθύμισης για ένα συμβάν.
	Μπορείτε να εισαγάγετε πληροφορίες για τον καιρό στη σημείωση.
	Μπορείτε να προσθέσετε πληροφορίες για την τοποθεσία μέσω GPS.

Λήψη στιγμιότυπου οθόνης για το QuickMemo

- 1 Για να αποκτήσετε πρόσβαση στη λειτουργία QuickMemo+, σύρετε τη Γραμμή κατάστασης προς τα κάτω και πατήστε .

Η

Πατήστε ταυτόχρονα και τα δύο **πλήκτρα έντασης ήχου** για ένα δευτερόλεπτο.

- 2 Ορίστε την επιλογή μενού που θέλετε από τη γραμμή εργαλείων και δημιουργήστε μια σημείωση.
- 3 Πατήστε  για να αποθηκεύσετε τη σημείωση. Για έξοδο από τη λειτουργία QuickMemo+ ανά πάσα στιγμή, πατήστε το **πλήκτρο Πίσω** .

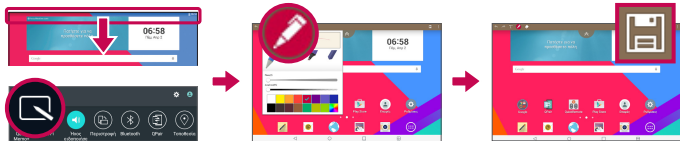

ΣΗΜΕΙΩΣΗ: Στη λειτουργία QuickMemo+, θα πρέπει να χρησιμοποιείτε την άκρη του δαχτύλου σας. Μην χρησιμοποιείτε το νύχι σας.

QuickRemote

Η λειτουργία QuickRemote μετατρέπει το tablet σας σε τηλεχειριστήριο γενικής χρήσης για την τηλεόραση του σπιτιού σας, Blu-ray ή τη συσκευή αναπαραγωγής DVD.

ΣΗΜΕΙΩΣΗ: Η λειτουργία QuickRemote μπορεί να μην είναι διαθέσιμη για ορισμένες συσκευές και περιοχές.

Για να ανοίξετε και να διαμορφώσετε τη λειτουργία QuickRemote

- 1 Από την αρχική οθόνη, πατήστε **Εφαρμογές** > καρτέλα **Εφαρμογές** > **QuickRemote**.

Μπορείτε επίσης να πραγματοποιήσετε την αρχική ρύθμιση του QuickRemote από το πλαίσιο ειδοποιήσεων. Σύρετε τη γραμμή κατάστασης προς τα κάτω, πατήστε το εικονίδιο **QuickRemote** και κατόπιν πατήστε **ΠΡΟΣΘΗΚΗ ΤΗΛΕΧΕΙΡΙΣΤΗΡ...**

- 2 Πατήστε **Σαλόνι** για να επιλέξετε τύπο δωματίου και πατήστε **+** για να προσθέσετε τη συσκευή.

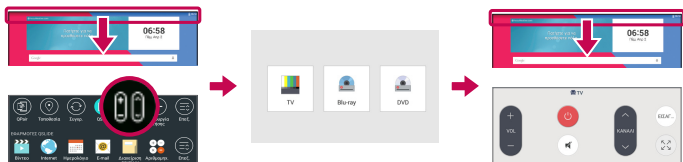

- 3 Επιλέξτε τον τύπο και τη μάρκα της συσκευής και ακολουθήστε τις οδηγίες στην οθόνη για να διαμορφώσετε τις συσκευές σας.

ΣΗΜΕΙΩΣΗ: Το QuickRemote λειτουργεί με τον ίδιο τρόπο όπως ένα συνηθισμένο υπέρυθρο (IR) τηλεχειριστήριο στην περιοχή ή τη χώρα σας. Προσέξτε να μην καλύπτετε τον αισθητήρα υπέρυθρων στο επάνω μέρος του tablet κατά τη χρήση της λειτουργίας QuickRemote. Αυτή η λειτουργία μπορεί να μην υποστηρίζεται ανάλογα με το μοντέλο, τον κατασκευαστή ή την εταιρεία παροχής υπηρεσιών.

Χρήση του QuickRemote

- 1 Ανοίξτε το **QuickRemote**  και επιλέξτε το δωμάτιο στο οποίο διαμορφώσατε το τηλεχειριστήριο.
- 2 Επιλέξτε το τηλεχειριστήριο που θέλετε, πατώντας τον τύπο/το όνομά του στη γραμμή QuickRemote στην αριστερή πλευρά της οθόνης.
- 3 Πατήστε τα κουμπιά στο τηλεχειριστήριο που εμφανίζεται.

ΣΗΜΕΙΩΣΗ: Όταν προσθέτετε το τηλεχειριστήριο τηλεόρασης, το QuickRemote μπορεί να χρησιμοποιήσει το κουμπί INPUT για να διαμορφώσει το κατάλληλο τηλεχειριστήριο. Όταν διαμορφώνετε το κουμπί INPUT, η πηγή εισόδου της τηλεόρασης μπορεί να αλλάξει. Για να επαναφέρετε την πηγή εισόδου της τηλεόρασης, πατήστε το κουμπί INPUT στο QuickRemote αρκετές φορές (ανάλογα με τον αριθμό των συσκευών που είναι συνδεδεμένες στην τηλεόραση).



Επιλογές QuickRemote

Για να αποκτήσετε πρόσβαση στο μενού επιλογών QuickRemote, πατήστε το **εικονίδιο Μενού**  για να ορίσετε την επιλογή που θέλετε.

ΣΗΜΕΙΩΣΗ: Κατά την αναπαραγωγή μουσικής στο παρασκήνιο, αν πατήσετε οποιοδήποτε κουμπί QuickRemote, θα γίνει σίγαση του ήχου για ένα δευτερόλεπτο.

Αφύπνιση



Ρύθμιση αφύπνισης

- 1 Από την αρχική οθόνη, πατήστε **Εφαρμογές**  > καρτέλα **Εφαρμογές** > **Ρολόι**  > .
- 2 Ορίστε την ώρα αφύπνισης που επιθυμείτε.
- 3 Διαμορφώστε τις ρυθμίσεις **Επανάληψη**, **Διάρκεια αναβολής αφύπνισης**, **Δόνηση κατά την αφύπνιση**, **Ήχος ειδοποίησης**, **Ένταση ήχου ξυπνητηριού**, **Αυτόματη έναρξη εφαρμογής**, **Κλείδωμα παζλ** και **Σημείωση**.
- 4 Πατήστε **Αποθήκευση**.



ΣΗΜΕΙΩΣΗ: Για να αλλάξετε τις ρυθμίσεις αφύπνισης στην οθόνη της λίστας αφυπνίσεων, πατήστε το **εικονίδιο Μενού**  και επιλέξτε **Ρυθμίσεις**.

Αριθμομηχ.

Χρήση αριθμομηχανής

- 1 Στην αρχική οθόνη, αγγίξτε **Εφαρμογές**  > καρτέλα **Εφαρμογές** > **Αριθμομηχ.** .
- 2 Για να εισαγάγετε αριθμούς, πατήστε τα αριθμητικά πλήκτρα.
- 3 Για απλούς υπολογισμούς, επιλέξτε τη λειτουργία που θέλετε να εκτελέσετε (+, -, × ή ÷) και πατήστε =.

ΣΗΜΕΙΩΣΗ:

- Για πιο περίπλοκους υπολογισμούς, πατήστε το **εικονίδιο Μενού** , επιλέξτε **Επιστημονική αριθμομηχανή** και κατόπιν επιλέξτε τη λειτουργία που θέλετε (αν προβάλετε την αριθμομηχανή σε κατακόρυφη λειτουργία).
- Για προβολή του ιστορικού υπολογισμών, πατήστε το **εικονίδιο Μενού**  > **Ιστορικό υπολογισμών**.

Ημερολόγιο

Στο Ημερολόγιο εμφανίζονται τα συμβάντα από κάθε λογαριασμό που έχετε προσθέσει στο tablet σας και που έχετε διαμορφώσει για το συγχρονισμό ημερολογίων.

Προσθήκη συμβάντος στο ημερολόγιο

- 1 Στην αρχική οθόνη, αγγίξτε **Εφαρμογές**  > καρτέλα **Εφαρμογές** > **Ημερολόγιο** .

- 2 Πατήστε το μενού στην επάνω αριστερή γωνία για να αλλάξετε την προβολή ημερολογίου (Ημέρα, Εβδομάδα, Μήνας, Έτος, Ατζέντα).
- 3 Πατήστε την ημερομηνία στην οποία θέλετε να προσθέσετε ένα συμβάν και πατήστε .
- 4 Πατήστε το πεδίο **Όνομα συμβάντος** και πληκτρολογήστε το όνομα του συμβάντος.
- 5 Πατήστε το πεδίο **Τοποθεσία** και πληκτρολογήστε την τοποθεσία. Επιλέξτε την ημερομηνία και ορίστε την ώρα που θέλετε να ξεκινήσει και να τελειώσει το συμβάν.
- 6 Αν θέλετε να προσθέσετε μια σημείωση στο συμβάν, πατήστε το πεδίο **Περιγραφή** και εισαγάγετε τις λεπτομέρειες.
- 7 Εάν θέλετε επανάληψη της ειδοποίησης, ορίστε την επιλογή **ΕΠΑΝΑΛΗΨΗ** και την επιλογή **ΥΠΕΝΘΥΜΙΣΕΙΣ**, εάν είναι απαραίτητο.
- 8 Επιλέξτε **Αποθήκευση** για να αποθηκεύσετε το συμβάν στο ημερολόγιο.



ΣΗΜΕΙΩΣΗ: Πατήστε παρατεταμένα ένα σημείο στο ημερολόγιο, για να αποθηκεύσετε γρήγορα ένα συμβάν ημερολογίου στη συγκεκριμένη ημερομηνία. Πληκτρολογήστε απλώς το όνομα και την ώρα του συμβάντος και κατόπιν πατήστε **Αποθήκευση**. Μπορείτε να πατήσετε **Λεπτομέρειες** και να πληκτρολογήσετε περισσότερες πληροφορίες ή να ενημερώσετε το συμβάν με πρόσθετες λεπτομέρειες αργότερα.

Για να αλλάξετε την προβολή ημερολογίου

Όπου και αν βρίσκεστε στην εφαρμογή Ημερολόγιο, μπορείτε εύκολα να εναλλάσσετε τις προβολές ημερολογίου. Απλώς πατήστε  στην επάνω αριστερή γωνία της γραμμής τίτλου. Εναλλακτικά, στην αριστερή πλευρά της οθόνης σύρετε το δάχτυλό σας από τα αριστερά προς τα δεξιά για να εμφανιστεί ένα μενού με τις προβολές ημερολογίου. Πατήστε **Ημέρα**, **Εβδομάδα**, **Μήνας**, **Έτος** ή **Ατζέντα**.

Εργασίες

Η εφαρμογή Εργασίες μπορεί να συγχρονιστεί με το λογαριασμό σας MS Exchange. Μπορείτε να δημιουργήσετε και να χειριστείτε τις εργασίες σας από το tablet ή μέσω του MS Outlook ή του MS Office Outlook Web Access.

- 1 Από την αρχική οθόνη, πατήστε **Εφαρμογές**  > **Εργασίες** .
- 2 Πατήστε το εικονίδιο **Προσθήκη** εργασίας  (στην επάνω δεξιά γωνία της οθόνης).
- 3 Πληκτρολογήστε το **Θέμα**, την **ΗΜΕΡΟΜΗΝΙΑ ΕΝΑΡΞΗΣ**, την **ΟΡΙΣΜΕΝΗ ΗΜΕΡΟΜΗΝΙΑ**, την **ΠΕΡΙΓΡΑΦΗ**, την **ΕΠΑΝΑΛΗΨΗ** και την **ΥΠΕΝΘΥΜΙΣΗ**, όπως απαιτείται.
- 4 Πατήστε **Αποθήκευση**.

Διαχείριση αρχείων

Με την εφαρμογή Διαχείριση αρχείων μπορείτε να διαχειρίζεστε αρχεία στον εσωτερικό/εξωτερικό αποθηκευτικό χώρο.







Με τη Διαχείριση αρχείων μπορείτε εύκολα να βλέπετε και να διαχειρίζεστε τα αρχεία σας. Απλώς πατήστε έναν τύπο αρχείου (Όλα τα αρχεία, αρχεία μουσικής, αρχεία εικόνας, αρχεία βίντεο, αρχεία εγγράφων ή αρχεία cloud) και κατόπιν πατήστε τους απαραίτητους φακέλους για να βρείτε τα αρχεία σας.

Για να ανοίξετε την εφαρμογή "Διαχείριση αρχείων"

- Από την αρχική οθόνη, πατήστε **Εφαρμογές**  > καρτέλα **Εφαρμογές** > **Διαχείριση αρχείων** .

Επιλογές διαχείρισης αρχείων

Ανοίξτε την εφαρμογή **Διαχείριση αρχείων** > **Όλα τα αρχεία** > **Εσωτερικός αποθηκευτικός χώρος**, για να αποκτήσετε πρόσβαση στις παρακάτω επιλογές (στο επάνω μέρος της οθόνης):

	Μπορείτε να ανοίξετε τη Διαχείριση αρχείων σε ένα παράθυρο QSlide.
	Μπορείτε να αναζητήσετε τα αρχεία σας ή πληροφορίες.
	Μπορείτε να δημιουργήσετε ένα νέο φάκελο.
	Μπορείτε να μετακινήσετε αρχεία και φακέλους σε άλλη θέση.
	Μπορείτε να αντιγράψετε αρχεία και φακέλους σε άλλη θέση.
	Μπορείτε να διαγράψετε αρχεία και φακέλους.
	Μπορείτε να αποκτήσετε πρόσβαση σε περισσότερες επιλογές.

Φωνητ. εγγραφή

Χρησιμοποιήστε τη λειτουργία φωνητικής εγγραφής για να εγγράψετε φωνητικές σημειώσεις ή άλλα αρχεία ήχου.

Εγγραφή ήχου ή φωνής

- Στην αρχική οθόνη, αγγίξτε **Εφαρμογές**  > καρτέλα **Εφαρμογές** > **Φωνητ. εγγραφή** .

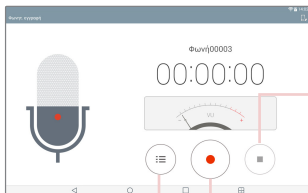

Πατήστε για να επιλέξετε πού θέλετε να αποθηκεύσετε την εγγραφή σας.

Πατήστε για να τερματίσετε την εγγραφή.



Πατήστε για να ξεκινήσει η εγγραφή.

Πατήστε για να δείτε τη λίστα των εγγραφών.

ΣΗΜΕΙΩΣΗ: Πατήστε  για να μεταβείτε στη λίστα με τις εγγραφές σας. Μπορείτε να ακούσετε τις αποθηκευμένες εγγραφές. Ο διαθέσιμος χρόνος εγγραφής ενδέχεται να διαφέρει από τον πραγματικό χρόνο εγγραφής.

Διαχείριση των φωνητικών σας σημειώσεων



Από την οθόνη λίστας Φωνητική εγγραφή:

- Πατήστε το εικονίδιο **Κοινή χρήση**  , για να μοιραστείτε τη φωνητική σημείωση χρησιμοποιώντας τις διαθέσιμες επιλογές.
- Πατήστε το εικονίδιο **Διαγραφή**  , για να επιλέξετε τις φωνητικές σημειώσεις που θέλετε να διαγράψετε.
- Πατήστε παρατεταμένα μια φωνητική σημείωση, για να ανοίξετε μια σημείωση περιβάλλοντος και να επιλέξετε **Κοινή χρήση**, **Διαγραφή**, **Μετονομασία**, **Ξάκρισμα** ή **Λεπτομέρειες**.



POLARIS Office 5

Το POLARIS Office 5 είναι μια επαγγελματική λύση mobile office με την οποία οι χρήστες μπορούν να προβάλουν διάφορους τύπους εγγράφων του Office, όπως αρχεία Word, Excel και PowerPoint, οπουδήποτε, οποιαδήποτε στιγμή, χρησιμοποιώντας την κινητή συσκευή τους.

Για να δημιουργήσετε ένα νέο έγγραφο

- 1 Στην αρχική οθόνη, αγγίξτε **Εφαρμογές**  > καρτέλα **Εφαρμογές** > **POLARIS Office 5** .
- 2 Δηλώστε τη διεύθυνση email σας στη σελίδα εγγραφής.

ΣΗΜΕΙΩΣΗ: Μπορείτε να πατήσετε **Παράβλεψη** για να αγνοήσετε τις πληροφορίες εγγραφής.

- 3 Αγγίξτε  για να ξεκινήσετε ένα νέο έγγραφο.
- 4 Επιλέξτε τύπο εγγράφου από την αναπτυσσόμενη λίστα και, στη συνέχεια, επιλέξτε ένα πρότυπο.
- 5 Με τα εργαλεία που υπάρχουν στο πάνω μέρος της οθόνης και με το πληκτρολόγιο οθόνης, εισαγάγετε περιεχόμενο στο έγγραφο.
- 6 Όταν ολοκληρώσετε την εργασία σας στο έγγραφο, πατήστε  (στην επάνω αριστερή γωνία της οθόνης) και κατόπιν πατήστε **Αποθήκευση** (ή **Αποθήκευση ως** για να πληκτρολογήσετε ένα νέο όνομα για το έγγραφο) για να το αποθηκεύσετε.
- 7 Πληκτρολογήστε το όνομα εγγράφου και πατήστε **Αποθήκευση**.

Για προβολή και επεξεργασία ενός εγγράφου στη συσκευή σας

Μπορείτε πλέον να προβάλετε και να επεξεργάζεστε εύκολα διάφορους τύπους αρχείων, συμπεριλαμβανομένων εγγράφων Microsoft Office και Adobe PDF, στην κινητή συσκευή σας.

- 1 Ανοίξτε το **POLARIS Office 5** και αναζητήστε ένα έγγραφο.

- 2 Πατήστε το έγγραφο που θέλετε να δείτε ή να επεξεργαστείτε. Κατά την προβολή εγγράφων με το POLARIS Office 5, τα αντικείμενα και η διάταξη παραμένουν ίδια όπως και στα πρωτότυπα έγγραφα.
- 3 Για να επεξεργαστείτε το έγγραφο, πατήστε .

Google+

Χρησιμοποιήστε την εφαρμογή Google+ για να μείνετε συνδεδεμένοι με άλλους μέσω της υπηρεσίας κοινωνικής δικτύωσης της Google.



Από την αρχική οθόνη, πατήστε **Εφαρμογές**  > καρτέλα **Εφαρμογές** > **Google**  > **Google+** .

ΣΗΜΕΙΩΣΗ: Η εφαρμογή αυτή ενδέχεται να μην είναι διαθέσιμη, ανάλογα με την περιοχή ή τον πάροχο υπηρεσιών.

LG SmartWorld

Το LG SmartWorld προσφέρει πλούσιο συναρπαστικό περιεχόμενο, όπως γραμματοσειρές, θέματα, παιχνίδια και εφαρμογές.

Πρόσβαση στο LG SmartWorld από το tablet

- 1 Πατήστε  >  > καρτέλα **Εφαρμογές** πατήστε το εικονίδιο  για να μεταβείτε στο LG SmartWorld.
- 2 Επιλέξτε τη χώρα σας και κάντε σύνδεση.
- 3 Αποθηκεύστε το περιεχόμενο που θέλετε.

* Όταν χρησιμοποιείτε δίκτυο κινητής τηλεφωνίας, ενδέχεται να ισχύουν χρεώσεις δεδομένων, ανάλογα με το πρόγραμμα δεδομένων που έχετε υπογράψει με τον πάροχό σας.

* Το LG SmartWorld ενδέχεται να μην είναι διαθέσιμο από όλους τους παρόχους ή σε όλες τις χώρες.

ΣΗΜΕΙΩΣΗ: Τι συμβαίνει εάν δεν υπάρχει το εικονίδιο ;

- 1** Από ένα πρόγραμμα περιήγησης στο web για κινητές συσκευές, μεταβείτε στην ιστοσελίδα του LG SmartWorld (www.lgworld.com) και επιλέξτε τη χώρα σας.
- 2** Κάντε λήψη της εφαρμογής LG SmartWorld.
- 3** Εκτελέστε και εγκαταστήστε το αρχείο που λάβατε.
- 4** Αποκτήστε πρόσβαση στο LG SmartWorld πατώντας το εικονίδιο .









Ειδικά προνόμια μόνο στο LG SmartWorld

- 1** Διακοσμήστε το smartphone σας με το προσωπικό σας στυλ.
Χρησιμοποιήστε τα θέματα αρχικής οθόνης, τα θέματα πληκτρολογίου και τις γραμματοσειρές που παρέχονται στο LG SmartWorld. (Αυτή η υπηρεσία είναι διαθέσιμη μόνο για συγκεκριμένες συσκευές. Ελέγξτε στον ιστότοπο του LG SmartWorld εάν η χρήση της υπηρεσίας είναι εφικτή)
- 2** Απολαύστε την ειδική υπηρεσία του LG SmartWorld συμμετέχοντας στις προσφορές που παρέχονται τακτικά.

Internet

Χρησιμοποιήστε αυτήν την εφαρμογή για περιήγηση στο Internet. Το πρόγραμμα περιήγησης προσφέρει έναν γρήγορο και πολύχρωμο κόσμο παιχνιδιών, μουσικής, ειδήσεων, αθλητικών, ψυχαγωγίας και πολλών άλλων απευθείας στο tablet σας, όπου και αν βρίσκεστε, οτιδήποτε και αν κάνετε.

Από την αρχική οθόνη, πατήστε **Εφαρμογές**  > καρτέλα **Εφαρμογές** > **Internet** .

	Πατήστε για εκτέλεση της εφαρμογής QSlide.
	Πατήστε για να μεταβείτε στην αμέσως προηγούμενη σελίδα.
	Πατήστε για να προχωρήσετε κατά μία σελίδα και να μεταβείτε στην αμέσως επόμενη σελίδα. Λειτουργεί ακριβώς αντίθετα με αυτό που συμβαίνει όταν πατάτε το πλήκτρο Πίσω  , που σας μεταφέρει στην προηγούμενη σελίδα.
	Πατήστε για ανανέωση ή διακοπή της τρέχουσας σελίδας.
	Πατήστε για να μεταβείτε στην αρχική σελίδα.
	Πατήστε για να αποκτήσετε πρόσβαση στους σελιδοδείκτες σας.
	Πατήστε για να αποκτήσετε πρόσβαση σε περισσότερες επιλογές.



Άνοιγμα σελίδας

- Για να ανοίξετε μια νέα σελίδα, πατήστε  στο επάνω μέρος του browser.
- Για να μεταβείτε σε άλλη ιστοσελίδα, πατήστε μια καρτέλα στο επάνω μέρος της οθόνης για να δείτε τη σελίδα.

Σελιδοδείκτες

Για να ανοίξετε μια ιστοσελίδα με σελιδοδείκτη, πατήστε  στη γραμμή εργαλείων του browser και επιλέξτε μία.

Ιστορικό

Πατήστε  στη γραμμή εργαλείων του browser και επιλέξτε την καρτέλα **Ιστορικό**, για να ανοίξετε μια ιστοσελίδα από τη λίστα των ιστοσελίδων που επισκεφτήκατε πρόσφατα. Για να διαγράψετε το ιστορικό, πατήστε  για να απαλοποιηθεί όλο το ιστορικό.

Χρήση της λειτουργίας Αναγνώστη



Η συσκευή σας μπορεί να εμφανίζει απλοποιημένες ιστοσελίδες για ευκολότερη ανάγνωση.

Δείτε ειδήσεις ή δημοσιεύσεις ιστολογίου και άλλες σελίδες άρθρων εύκολα και χωρίς περισπασμούς. Με τη λειτουργία του Αναγνώστη μπορείτε να διαβάσετε τις σελίδες με ευκολία.

Πατήστε  στη γραμμή διεύθυνσης web URL για να ενεργοποιήσετε τη λειτουργία του Αναγνώστη.

Χρήση του QSlide

Χρησιμοποιήστε αυτήν τη λειτουργία για πρόσβαση στο Internet χωρίς να κλείσετε την τρέχουσα εφαρμογή.

Κατά την προβολή περιεχομένου στο browser, πατήστε . Στη συνέχεια, μπορείτε να περιηγηθείτε σε άλλες πληροφορίες στο tablet σας. Για να προβάλετε το πρόγραμμα περιήγησης σε πλήρη οθόνη, πατήστε .

Λήψη αρχείων

Χρησιμοποιήστε την εφαρμογή Λήψεις, για να δείτε ποια αρχεία έχουν ληφθεί.

Στην αρχική οθόνη, αγγίξτε **Εφαρμογές**  > καρτέλα **Εφαρμογές** > **Λήψεις** .

Chrome

Χρησιμοποιήστε το Chrome για την αναζήτηση πληροφοριών και την περιήγηση σε ιστοσελίδες.

Στην αρχική οθόνη, αγγίξτε **Εφαρμογές**  > καρτέλα **Εφαρμογές > Chrome**



ΣΗΜΕΙΩΣΗ: Η εφαρμογή αυτή ενδέχεται να μην είναι διαθέσιμη, ανάλογα με την περιοχή και τον πάροχο υπηρεσιών.

Προβολή ιστοσελίδων

Πατήστε το πεδίο διευθύνσεων (στο επάνω μέρος της οθόνης), πληκτρολογήστε μια διεύθυνση web ή κριτήρια αναζήτησης και πατήστε  στο πληκτρολόγιο.

Άνοιγμα σελίδας

- Για να μεταβείτε σε μια νέα σελίδα, πατήστε  στο επάνω μέρος του browser.
- Για να μεταβείτε σε άλλη ιστοσελίδα, πατήστε μια καρτέλα στο επάνω μέρος της οθόνης για να επιλέξετε τη σελίδα.

Αναζήτηση με φωνή στο web

Πατήστε το πεδίο διεύθυνσης και έπειτα , πείτε μια λέξη-κλειδί και επιλέξτε μια από τις προτεινόμενες λέξεις-κλειδιά που εμφανίζονται.

ΣΗΜΕΙΩΣΗ: Η λειτουργία αυτή ενδέχεται να μην είναι διαθέσιμη, ανάλογα με την περιοχή ή τον πάροχο υπηρεσιών.

Συγχρονισμός με άλλες συσκευές

Συγχρονίστε ανοιχτές καρτέλες και σελιδοδείκτες για να τα χρησιμοποιείτε με το Chrome σε μια άλλη συσκευή, όταν συνδέεστε στον ίδιο λογαριασμό Google.

Για να δείτε τις ανοιχτές καρτέλες σε άλλες συσκευές, πατήστε το **εικονίδιο Μενού**

 > **Πρόσφατες καρτέλες**. Πρέπει να έχετε συνδεθεί στον ίδιο λογαριασμό Google σε όλες τις συσκευές. Επιλέξτε μια ιστοσελίδα για άνοιγμα.

Προσθήκη και προβολή σελιδοδεικτών

Για να προσθέσετε σελιδοδείκτες, πατήστε  στη γραμμή της διεύθυνσης URL.

Για να ανοίξετε μια ιστοσελίδα με σελιδοδείκτη, πατήστε το **εικονίδιο Μενού**  > **Σελιδοδ.** και επιλέξτε τη σελίδα που θέλετε.

Μενού Επιλογές Chrome

Πατήστε το **εικονίδιο Μενού**  για να αποκτήσετε πρόσβαση στις παρακάτω επιλογές.

- **Νέα καρτ.** – Πατήστε για να ανοίξει μια νέα καρτέλα ιστοσελίδας.
- **Νέα καρτ. ανών. περιήγ.** – Πατήστε για να ανοίξει μια νέα καρτέλα ανώνυμης περιήγησης.
- **Σελιδοδ.** – Εμφανίζει τις ιστοσελίδες που έχετε στους σελιδοδείκτες σας.
- **Πρόσφατες καρτέλες** – Εμφανίζει τις ανοικτές ιστοσελίδες σας σε άλλες συσκευές.
- **Ιστορικό** – Εμφανίζει τα δεδομένα της περιήγησης (ιστοσελίδες που έχετε επισκεφθεί).
- **Κοινή χρήση...** – Μπορείτε να κάνετε κοινή χρήση της ιστοσελίδας.
- **Εκτύπωση...** – Πατήστε για εκτύπωση της ιστοσελίδας. Επιλέξτε για αυτόματη εύρεση εκτυπωτή στο δίκτυό σας ή εισαγάγετε με μη αυτόματο τρόπο έναν εκτυπωτή για χρήση.
- **Εύρεση στη σελίδα** – Μπορείτε να αναζητήσετε κείμενο στην τρέχουσα ιστοσελίδα.

- **Προσθήκη στην αρχική οθ...** – Μπορείτε να προσθέσετε στην αρχική οθόνη μια συντόμευση προς την τρέχουσα σελίδα.
- **Αίτηση ιστότοπου γι...** – Επιλέξτε το για να αποκτήσετε πρόσβαση στον ιστότοπο υπολογιστή, όταν προβάλλετε ιστοσελίδες στο tablet.
- **Ρυθμίσεις** – Μπορείτε να αλλάζετε τις ρυθμίσεις που αφορούν την εφαρμογή Chrome.
- **Βοήθεια και σχόλια** – Εμφανίζει πληροφορίες σχετικά με τη χρήση της εφαρμογής Chrome στο tablet και σας επιτρέπει να παρέχετε σχόλια στους προγραμματιστές του Chrome.

Πρόσβαση στο μενού "Ρυθμίσεις"

1 Από την αρχική οθόνη, πατήστε **Εφαρμογές**  > καρτέλα **Εφαρμογές** > **Ρυθμίσεις** .

Ή

Από την αρχική οθόνη, πατήστε παρατεταμένα το **πλήκτρο πρόσφατων εφαρμογών**  > **Ρυθμίσεις συστήματος**.

2 Επιλέξτε μια κατηγορία ρυθμίσεων και ορίστε την επιλογή που θέλετε.

ΑΣΥΡΜΑΤΑ ΔΙΚΤΥΑ

Wi-Fi

Wi-Fi – Ενεργοποιείται η λειτουργία Wi-Fi, για σύνδεση στα διαθέσιμα δίκτυα Wi-Fi.

Θα εμφανιστεί μια λίστα με όλα τα διαθέσιμα δίκτυα Wi-Fi. Αγγίξτε ένα για να συνδεθείτε σε αυτό.

ΣΗΜΕΙΩΣΗ: Πατήστε **Αναζήτηση** για να γίνει σάρωση για διαθέσιμα δίκτυα Wi-Fi.

Πατήστε το **εικονίδιο Μενού**  στο μενού Wi-Fi, για να αποκτήσετε πρόσβαση στις παρακάτω επιλογές.

Προσθήκη Wi-Fi – Μπορείτε να εισαγάγετε μη αυτόματα ένα νέο δίκτυο Wi-Fi.



Το Wi-Fi αποθηκεύτηκε – Σάς επιτρέπει να παραβλέψετε το αποθηκευμένο δίκτυο Wi-Fi.

Wi-Fi για προχωρημένους – Αποκτά πρόσβαση στις ρυθμίσεις Wi-Fi για προχωρημένους.

Διαδραστικός οδηγός – Εμφανίζει ορισμένα χρήσιμα προγράμματα εκμάθησης για τη λειτουργία Wi-Fi.

ΣΥΜΒΟΥΛΗ! Τρόπος λήψης διεύθυνσης MAC

Για να ρυθμίσετε μια σύνδεση σε ορισμένα ασύρματα δίκτυα με φίλτρα MAC, ίσως χρειαστεί να εισαγάγετε τη διεύθυνση MAC του tablet σας στο δρομολογητή.

Μπορείτε να βρείτε τη διεύθυνση MAC στο παρακάτω περιβάλλον χρήστη: Από την αρχική οθόνη, πατήστε **Εφαρμογές**  > **Ρυθμίσεις**  > **Wi-Fi** > **εικονίδιο Μενού**  > **Wi-Fi για προχωρημένους** > **Διεύθυνση MAC**.

Bluetooth

Ενεργοποιήστε ή απενεργοποιήστε την ασύρματη λειτουργία Bluetooth για να χρησιμοποιήσετε το Bluetooth. Με την ενεργοποίηση του Bluetooth μπορείτε να κάνετε σύζευξη και σύνδεση με άλλες συσκευές Bluetooth.

Πατήστε το **εικονίδιο Μενού**  στο μενού Bluetooth, για να αποκτήσετε πρόσβαση στις παρακάτω επιλογές.

Επεξεργασία ονόματος tablet – Αλλάζει το όνομα του tablet για εύκολη αναγνώριση κατά τη σύζευξη και τη σύνδεση. Πληκτρολογήστε το νέο όνομα του tablet και κατόπιν πατήστε **Αποθήκευση**.

Λήξη ορατότητας – Ορίζει το χρόνο στη διάρκεια του οποίου το tablet είναι ορατό σε άλλες συσκευές Bluetooth για σύζευξη και σύνδεση. Επιλέξτε από τα εξής: **2 λεπτά**, **5 λεπτά**, **1 ώρα** και **Να μη λήγει ποτέ**.

Εμφάνιση ληφθέντων αρχείων – Εμφανίζει μια λίστα με όλα τα αρχεία που έχουν ληφθεί μέσω Bluetooth.

Διαδραστικός οδηγός – Εμφανίζει ορισμένα χρήσιμα προγράμματα εκμάθησης σχετικά με τις λειτουργίες Bluetooth.

Χρήση δεδομένων

Εμφανίζει τη χρήση δεδομένων στη διάρκεια των επιλεγμένων χρονικών περιόδων. Πατήστε ένα εικονίδιο από τη λίστα, για να δείτε τη χρήση δεδομένων της εφαρμογής.

Περισσότερα...

Μπορείτε να ορίζετε πρόσθετες ρυθμίσεις ασύρματων συνδέσεων και δικτύων.

Λειτουργία πτήσης – Μπορείτε να ορίζετε τη λειτουργία πτήσης. Η ενεργοποίηση της λειτουργίας πτήσης απενεργοποιεί όλες τις ασύρματες συνδέσεις.

Miracast – Μπορείτε να δημιουργείτε ασύρματα είδωλο της οθόνης και του ήχου του tablet σε ένα Miracast dongle ή μια τηλεόραση.

SmartShare Beam – Μπορείτε να λαμβάνετε περιεχόμενο πολυμέσων μέσω του SmartShare Beam από τηλέφωνα LG ή tablet.

LG PC Suite – Επιτρέπει στη σύνδεση Wi-Fi να μεταφέρει μουσική και εικόνες μεταξύ υπολογιστή και του tablet.

Διακομιστής πολυμέσων – Επιτρέπει την κοινή χρήση περιεχομένου πολυμέσων με κοντινές συσκευές μέσω DLNA.

VPN – Προβάλλει τη λίστα των εικονικών ιδιωτικών δικτύων (VPN) που είχατε διαμορφώσει προηγουμένως. Μπορείτε να προσθέσετε διάφορους τύπους VPN.

ΣΗΜΕΙΩΣΗ: Πρέπει να ορίσετε έναν κωδικό κλειδώματος, έναν Κωδικό πρόσβασης ή ένα Μοτίβο κλειδώματος οθόνης, για να μπορείτε να χρησιμοποιήσετε τον αποθηκευτικό χώρο διαπιστευτηρίων.

ΣΥΣΚΕΥΗ

Ήχος

Ηχητικό προφίλ - Μπορείτε να ορίσετε το ηχητικό προφίλ σε **Ήχος, Μόνο δόνηση** ή **Μην ενοχλείτε**.

Ένταση – Μπορείτε να διαχειριστείτε την ένταση του ήχου για τα εξής στοιχεία: **Ήχος ειδοποιήσεων, Ανάδραση και σύστημα αφής**, καθώς και για τη **Μουσική, βίντεο, παιχνίδια και άλλα πολυμέσα**.

Ένταση δόνησης – Μπορείτε να ορίσετε την ένταση δόνησης για τις κλήσεις, τις ειδοποιήσεις και τις επιλογές ανάδρασης πλήκτρων.

Ήχος ειδοποιήσεων – Μπορείτε να ορίσετε τον προεπιλεγμένο ήχο των ειδοποιήσεων.

Μην ενοχλείτε – Σας επιτρέπει να ορίσετε ένα πρόγραμμα για όταν θέλετε να αποφύγετε διακοπές από ειδοποιήσεις. Μπορείτε να ορίσετε να επιτρέπεται η διακοπή από ορισμένα χαρακτηριστικά όταν έχει οριστεί η επιλογή **Μόνο προτεραιότητα**.

Κλειδωμα οθόνης – Σας επιτρέπει να επιλέξετε εάν θέλετε να εμφανίζονται ή να αποκρύπτονται ειδοποιήσεις στην οθόνη κλειδώματος.

Εφαρμογές – Σας επιτρέπει να εμποδίζετε την εμφάνιση ειδοποιήσεων από εφαρμογές ή να ορίσετε εφαρμογές ώστε να εμφανίζουν ειδοποιήσεις με προτεραιότητα, όταν η επιλογή "Μην ενοχλείτε" έχει οριστεί σε "Μόνο προτεραιότητα".

Ήχοι αφής – Μπορείτε να ρυθμίσετε το tablet για αναπαραγωγή ήχου όταν πατάτε κουμπιά, εικονίδια και άλλα στοιχεία της οθόνης που ανταποκρίνονται στο πάτημα.

Ήχοι κλειδώματος οθόνης – Μπορείτε να ρυθμίσετε το tablet για αναπαραγωγή ήχου κατά το κλείδωμα και ξεκλείδωμα της οθόνης.

Δόνηση στο άγγιγμα – Μπορείτε να ρυθμίσετε την ανάδραση με δόνηση, όταν πατάτε την οθόνη του tablet.

Προβολή

Αρχική οθόνη

Θέμα – Ορίστε το θέμα της οθόνης για τη συσκευή σας.

Φόντο – Ορίστε την ταπετσαρία για χρήση στην αρχική οθόνη.

Εφέ οθόνης – Ορίστε το εφέ όταν σύρετε για να αλλάξετε οθόνες.

Να επιτρέπεται κυκλική επανάληψη Αρχικών οθονών – Ενεργοποιήστε την επιλογή για να ορίσετε τη συνεχή κυκλική επανάληψη των αρχικών οθονών, χωρίς να πρέπει να κάνετε κύλιση προς την αντίθετη κατεύθυνση όταν φτάσετε στο ένα άκρο.



Δημιουργία αντιγράφων ασφαλείας της διαμόρφωσης εφαρμογών, γραφικών στοιχείων, και θέματος – Μπορείτε να δημιουργείτε αντίγραφο ασφαλείας και να επαναφέρετε διαμορφώσεις και θέματα για εφαρμογές και γραφικά στοιχεία.

Βοήθεια – Εμφανίζει πληροφορίες σχετικά με την αρχική οθόνη.

Κλειδωμα οθόνης

Διαλέξτε κλειδωμα οθόνης – Ορίστε έναν τύπο κλειδώματος οθόνης για να ασφαλίσετε το tablet σας.

ΣΗΜΕΙΩΣΗ: Μετά από την αναβάθμιση σε λειτουργικό σύστημα Lollipop OS, το κλειδωμα οθόνης ενδέχεται να μην είναι διαθέσιμο, εκτός από το Μοτίβο, τον Κωδικό κλειδώματος και τον Κωδικό πρόσβασης.

Σε αυτήν την περίπτωση, μεταβείτε στις **Εφαρμογές**  > **Ρυθμίσεις**  > **Ασφάλεια** > **Εκκαθάριση διαπιστευτηρίων**, για να διαγράψετε τα πιστοποιητικά ασφαλείας και, στη συνέχεια, ορίστε ένα κλειδωμα οθόνης. Πρέπει να είστε προσεκτικοί κατά την εκκαθάριση των διαπιστευτηρίων καθώς όλα τα πιστοποιητικά ασφαλείας που έχετε εγκαταστήσει θα διαγραφούν.

Smart Lock – Ρυθμίζεται ώστε το tablet να παραμένει ξεκλειδωτο, όταν είναι συνδεδεμένη μια αξιόπιστη συσκευή Bluetooth, όταν βρίσκεται σε οικεία τοποθεσία όπως το σπίτι ή την εργασία σας, ή όταν αναγνωρίζει το πρόσωπό σας.

Εφέ οθόνης – Ορίστε τις επιλογές για τα εφέ της οθόνης.

Φόντο – Ορίστε την ταπετσαρία για την οθόνη κλειδώματος. Επιλέξτε την ταπετσαρία είτε από το **Άλμπουμ** είτε από τη **Συλλογή ταπετσαριών**.

Συντομεύσεις – Μπορείτε να αλλάξετε τις συντομεύσεις στην οθόνη κλειδώματος. Σύρετε.

Στοιχεία κατόχου – Μπορείτε να εισαγάγετε στοιχεία επαφής που θα εμφανίζονται στην Οθόνη κλειδώματος στην περίπτωση που το tablet χαθεί.

Χρονοδιακόπτης κλειδώματος – Ορίστε το χρονικό διάστημα που απαιτείται για αυτόματο κλείδωμα της οθόνης μετά τη λήξη του χρονικού ορίου.

Το κουμπί τροφοδοσίας κλειδώνει στιγμιαία – Ενεργοποιήστε αυτήν την επιλογή για άμεσο κλείδωμα της οθόνης κατά το πάτημα του πλήκτρου λειτουργίας/κλειδώματος. Με αυτή τη ρύθμιση παρακάμπετε τη ρύθμιση "Χρονοδιακ. ασφαλείας".

Φωτεινότητα - Ρυθμίστε τη φωτεινότητα της οθόνης. Πατήστε **Φωτεινότητα νυκτός** για αυτόματη ρύθμιση της φωτεινότητας στο 0% μεταξύ 12:00 π.μ. και 6:00 π.μ.

Λήξη χρονικού ορίου οθόνης – Ρυθμίστε το χρόνο καθυστέρησης μέχρι την αυτόματη απενεργοποίηση της οθόνης.

Εφέ απενεργοποίησης οθόνης – Ρυθμίζει το εφέ απενεργοποίησης οθόνης όταν απενεργοποιείται η οθόνη.

Αυτόματη περιστροφή οθόνης – Ρυθμίστε το, για να αλλάζει αυτόματα ο προσανατολισμός όταν περιστρέφετε το tablet.

Daydream – Πατήστε το ρυθμιστικό Daydream  για ενεργοποίηση ή απενεργοποίηση. Αν ενεργοποιήσετε αυτήν τη λειτουργία, τότε η επιλεγμένη προφύλαξη οθόνης θα εμφανίζεται όταν το tablet είναι σε αναστολή λειτουργίας, όταν είναι συνδεδεμένο στη βάση ή/και όταν φορτίζει. Επιλέξτε από τα εξής: **Ρολόι** και **Google Photos**.

ΣΗΜΕΙΩΣΗ: Η φόρτιση μπορεί να καθυστερεί, εάν η προφύλαξη οθόνης είναι ενεργοποιημένη.

Τύπος γραμματοσειράς – Αλλάξτε τον τύπο της εμφανιζόμενης γραμματοσειράς.

Μέγεθος γραμματοσειράς – Αλλάξτε το μέγεθος γραμματοσειράς των ενδείξεων.

Έξυπνη οθόνη – Διατηρεί την οθόνη σε λειτουργία, όταν η συσκευή εντοπίζει ότι την κοιτάτε.

Πλήκτρα αφής αρχικής οθόνης – Σας επιτρέπει να ορίσετε ποια πλήκτρα αφής αρχικής οθόνης θα εμφανίζονται, καθώς και τη θέση τους στη γραμμή. Μπορείτε επίσης να επιλέξετε το χρώμα και το φόντο.

Βαθμονόμηση αισθητήρα κίνησης – Σας επιτρέπει να βελτιώσετε την ακρίβεια της κλίσης και την ταχύτητα του αισθητήρα.

Αποθήκευση

ΕΣΩΤΕΡΙΚΟΣ ΑΠΟΘΗΚΕΥΤΙΚΟΣ ΧΩΡΟΣ – Εμφανίζει το συνολικό χώρο στη μνήμη της συσκευής και τον τύπο των δεδομένων που είναι αποθηκευμένα.

ΚΑΡΤΑ SD – Εμφανίζει το συνολικό χώρο μνήμης στην κάρτα microSD.

Τοποθέτηση/Αφαίρεση κάρτας SD – Τοποθέτηση και αφαίρεση της κάρτας microSD από το tablet για πρόσβαση στα δεδομένα που είναι αποθηκευμένα σε αυτή, διαμόρφωσή της ή ασφαλή κατάργηση. Αυτή η ρύθμιση εμφανίζεται θαμπή, αν δεν έχετε τοποθετήσει κάρτα microSD, αν την έχετε ήδη αφαιρέσει ή αν έχετε τοποθετήσει την κάρτα microSD στον υπολογιστή σας.

Διαγραφή κάρτας SD - Διαγράφει οριστικά όλα τα περιεχόμενα της κάρτας microSD και την προετοιμάζει για χρήση στο tablet σας.

Μπαταρία

ΠΛΗΡΟΦΟΡΙΕΣ ΜΠΑΤΑΡΙΑΣ – Δείτε πόση ισχύς μπαταρίας καταναλώνεται για τις δραστηριότητες της συσκευής. Η στάθμη μπαταρίας εμφανίζεται ως ποσοστό. Εμφανίζεται, επίσης, ο χρόνος που απομένει.

Χρήση μπαταρίας – Εμφανίζει τη χρήση της μπαταρίας.

Στάθμη μπαταρίας στη γραμμή κατάστασης – Εμφανίζει τη στάθμη ισχύος της μπαταρίας στη γραμμή κατάστασης.

Εξοικονόμηση ενέργειας – Διαχείριση της μπαταρίας για τα στοιχεία εξοικονόμησης ενέργειας. Αγγίξτε το ρυθμιστικό  για ενεργοποίηση αυτής της λειτουργίας. Αγγίξτε **Εξοικονόμηση ενέργειας** για να εμφανιστούν οι ακόλουθες επιλογές.

- **ΕΝΕΡΓΟΠΟΙΗΣΗ ΕΞΟΙΚΟΝΟΜΗΣΗΣ ΕΝΕΡΓΕΙΑΣ:** Ορίζει τη στάθμη ισχύος της μπαταρίας στην οποία θέλετε να ενεργοποιηθεί η εξοικονόμηση ενέργειας. Επιλέξτε από τα στοιχεία "Αμέσως", "5% μπαταρία" και "15% μπαταρία".

Βοήθεια – Πατήστε για να αποκτήσετε πρόσβαση σε ορισμένες συμβουλές για την Εξοικονόμηση ενέργειας.

Smart cleaning

Μπορείτε να διαχειριστείτε τις εφαρμογές που δεν χρησιμοποιούνται, τα αποθηκευμένα αρχεία ή τα προσωρινά αρχεία του Internet.

Εφαρμογές

Εμφάνιση της λίστας εφαρμογών, όπως εφαρμογές που εκτελούνται ή εφαρμογές των οποίων η λήψη έχει ολοκληρωθεί.

Σύρετε την οθόνη προς τα αριστερά ή προς τα δεξιά, για να προβάλετε μία από τις τρεις καρτέλες στο επάνω μέρος της οθόνης και να δείτε αναλυτικές πληροφορίες για τις εφαρμογές των κατηγοριών **Η ΛΗΨΗ ΟΛΟΚΛΗΡΩΘΗΚΕ, ΣΤΗΝ ΚΑΡΤΑ**

SD, ΛΕΙΤΟΥΡΓΙΑ και **ΌΛΑ**.

Πατήστε μια καταχώριση για να δείτε περισσότερες πληροφορίες, πατήστε **Υποχρεωτική διακοπή** (ή **Διακοπή**) και κατόπιν **ΟΚ** για να σταματήσει να εκτελείται.

Διπλό παράθυρο

Διαχωρισμός προβολής – Επιτρέπει στη συσκευή να ανοίγει αυτόματα το διπλό παράθυρο, όταν πατάτε ένα σύνδεσμο στην πλήρη οθόνη ή όταν πατάτε ένα συνημμένο email (μόνο εικόνες).

Βοήθεια – Εμφανίζει πληροφορίες βοήθειας σχετικά με τη χρήση της λειτουργίας διπλού παραθύρου.

ΠΡΟΣΩΠΙΚΟ

Cloud

Πατήστε **Προσθήκη λογαριασμού** για να προσθέσετε ένα λογαριασμό cloud. Μπορείτε να αποκτήσετε πρόσβαση στους λογαριασμούς σας στο cloud από αυτό το μενού. Πατήστε το **εικονίδιο Μενού**  για αποστολή αρχείων.

Χρήστες

Αυτό το μενού εμφανίζει τους τρέχοντες χρήστες που έχετε δημιουργήσει.

Προσθήκη χρηστών με κλειδωμένο tablet – Σάς επιτρέπει να προσθέτετε νέους χρήστες όταν το tablet σας είναι κλειδωμένο.

Προσθήκη χρήστη – Μπορείτε να προσθέσετε νέο λογαριασμό για το tablet και να χρησιμοποιήσετε τη λειτουργία πολλών χρηστών.

Τοποθεσία

Λειτουργία

Υψηλής ακρίβειας (GPS και δίκτυα) – Χρησιμοποιήστε το GPS και τα δίκτυα Wi-Fi για τον εντοπισμό της τοποθεσίας σας.

Εξοικονόμηση μπαταρίας (Μόνο δίκτυα) – Χρησιμοποιήστε τα δίκτυα Wi-Fi για τον εντοπισμό της τοποθεσίας σας.

Μόνο αισθητήρες συσκευής (Μόνο GPS) – Χρησιμοποιήστε το GPS για τον προσδιορισμό της τοποθεσίας σας.

ΑΙΤΗΜΑ ΠΡΟΣΦΑΤΗΣ ΤΟΠΟΘΕΣΙΑΣ - Εμφανίζει τις εφαρμογές που έχουν ζητήσει πρόσφατα πληροφορίες για την τοποθεσία σας.

Κάμερα – Επιτρέπει στη συσκευή να προσθέτει ετικέτες σε φωτογραφίες και βίντεο με τις τοποθεσίες τους.

Μηχανισμός σταθεροποίησης – Ρυθμίστε τη συχνότητα για να αποτρέψετε το τρεμόπαιγμα της οθόνης προεπισκόπησης της κάμερας. Επιλέξτε μεταξύ των ρυθμίσεων **Αυτόματο, 50Hz** ή **60Hz**.

Αναφορά τοποθεσίας Google – Μπορείτε να δείτε τις ρυθμίσεις τοποθεσίας Google.

Ασφάλεια

Κρυπτογράφηση tablet – Μπορείτε να κρυπτογραφέτε δεδομένα του tablet για περισσότερη ασφάλεια. Για να αποκρυπτογραφέτε το tablet κάθε φορά που το ενεργοποιείτε, θα πρέπει να πληκτρολογήσετε κωδικό κλειδώματος ή κωδικό πρόσβασης.

Κρυπτογράφηση κάρτας SD – Μπορείτε να κρυπτογραφέτε δεδομένα στην κάρτα MicroSD για περισσότερη ασφάλεια.

Η πληκτρολόγηση του κωδικού πρόσβασης είναι ορατή – Εμφανίζει τον τελευταίο χαρακτήρα του κρυφού κωδικού πρόσβασης κατά την πληκτρολόγηση.

Διαχειριστές συσκευών – Δείτε ή απενεργοποιήστε τους διαχειριστές του tablet.

Άγνωστες προελεύσεις – Επιτρέπει την εγκατάσταση εφαρμογών από εφαρμογές που δεν παρέχονται από το Play Store.

Επαλήθευση εφαρμογών – Απόρριψη ή προειδοποίηση πριν από την εγκατάσταση εφαρμογών που μπορεί να είναι κακόβουλες.

Τύπος χώρου αποθήκευσης – Εμφανίζει τον τύπο του αποθηκευτικού χώρου για πιστοποιητικά.

Αξιόπιστα διαπιστευτήρια – Εμφανίζει αξιόπιστα πιστοποιητικά CA.

Εγκατάσταση από τον αποθηκευτικό χώρο – Με αυτήν την επιλογή εγκαθιστάτε κρυπτογραφημένα πιστοποιητικά.

Εκκαθάριση διαπιστευτηρίων – Καταργήστε όλα τα διαπιστευτήρια.

Trust agents – Προβολή ή απενεργοποίηση trust agents.

Καρφίτσα οθόνης – Αυτή η λειτουργία σας επιτρέπει να κλειδώνετε τη συσκευή σας, έτσι ώστε ο τρέχων χρήστης να μπορεί να αποκτή πρόσβαση μόνο στην καρφίτσωμένη εφαρμογή. Αυτό είναι χρήσιμο σε χρήστες με παιδιά.

Εφαρμογές με πρόσβαση χρήσης – Σας επιτρέπει να προβάλλετε πληροφορίες χρήσης των εφαρμογών.

Λογαριασμοί & συγχρονισμός

Οι εφαρμογές μπορούν να συγχρονίζουν δεδομένα στο παρασκήνιο, είτε αυτά χρησιμοποιούνται ενεργά είτε όχι. Απενεργοποιώντας τον **Αυτόματος συγχρονισμός δεδομένων**, γίνεται εξοικονόμηση μπαταρίας και μειώνεται (χωρίς όμως να εξαλείφεται) η χρήση δεδομένων.

Γλώσσα & εισαγωγή

Χρησιμοποιήστε τις ρυθμίσεις "Γλώσσα & εισαγωγή" για να επιλέξετε τη γλώσσα για το κείμενο του tablet σας και να διαμορφώσετε το πληκτρολόγιο της οθόνης (συμπεριλαμβάνονται όσες λέξεις έχετε προσθέσει στο λεξικό του tablet).

Δημιουργία αντιγράφου ασφαλείας & επαναφορά

Δημιουργία αντιγράφων ασφαλείας για τα δεδομένα μου - Ενεργοποιήστε αυτήν την επιλογή για να δημιουργούνται αντίγραφα ασφαλείας των ρυθμίσεων σας και των δεδομένων εφαρμογών στο διακομιστή της Google.

Εφεδρικός λογαριασμός – Ορίστε το λογαριασμό στον οποίο θέλετε να δημιουργήσετε αντίγραφα ασφαλείας.

Αυτόματη επαναφορά – Ενεργοποιήστε αυτήν την επιλογή για να πραγματοποιηθεί επαναφορά των ρυθμίσεών σας και των δεδομένων εφαρμογών σε περίπτωση επανεγκατάστασης των εφαρμογών στη συσκευή σας.

Υπηρεσία LG Backup – Μπορείτε να δημιουργείτε αντίγραφα ασφαλείας για όλα τα δεδομένα της συσκευής, ώστε να τα επαναφέρετε σε περίπτωση απώλειας των δεδομένων ή αντικατάστασης. Για περισσότερες πληροφορίες, ανατρέξτε στη σελίδα 112.

Επαναφορά εργοστασιακών δεδομένων – Επαναφέρετε τις ρυθμίσεις σας στις προεπιλεγμένες εργοστασιακές τιμές και διαγράψτε όλα τα δεδομένα σας. Αν η επαναφορά του tablet γίνει με αυτόν τον τρόπο, θα σας ζητηθεί να εισαγάγετε τις ίδιες πληροφορίες που σας ζητήθηκαν κατά την πρώτη εκκίνηση του Android.

ΣΥΣΤΗΜΑ

Πλήκτρο συντόμευσης

Σας επιτρέπει να ενεργοποιήσετε και να απενεργοποιήσετε τα πλήκτρα συντόμευσης.

Ημερομηνία & ώρα

Χρησιμοποιήστε τις Ρυθμίσεις ημερομηνίας & ώρας για να ορίσετε τον τρόπο εμφάνισης των ημερομηνιών. Μπορείτε ακόμη να χρησιμοποιήσετε αυτές τις ρυθμίσεις για να ορίσετε τη δική σας ώρα και ζώνη ώρας, αντί να χρησιμοποιήσετε την τρέχουσα ώρα του δικτύου κινητής τηλεφωνίας.

Προσβασιμότητα

Από τις ρυθμίσεις Προσβασιμότητα μπορείτε να διαμορφώσετε τα πρόσθετα προσβασιμότητας που έχετε εγκαταστήσει στο tablet σας.

ΣΗΜΕΙΩΣΗ: Για να ενεργοποιήσετε αυτήν την επιλογή, απαιτούνται κάποια πρόσθετα.

TalkBack – Μπορείτε να ρυθμίσετε τη λειτουργία TalkBack για υποβοήθηση σε άτομα με προβλήματα όρασης μέσω φωνητικής ανάδρασης. Πατήστε το ρυθμιστικό TalkBack  στην επάνω δεξιά γωνία της οθόνης για να ενεργοποιήσετε τη λειτουργία. Αγγίξτε **Ρυθμίσεις** στο κάτω μέρος της οθόνης για να προσαρμόσετε τις ρυθμίσεις της λειτουργίας TalkBack.

Μέγεθος γραμματοσειράς – Ενεργοποιήστε την επιλογή για να μεγαλώσει το μέγεθος το κειμένου.

Αντιστροφή χρώματος – Ενεργοποιήστε την επιλογή για να αντιστρέψετε τα χρώματα της οθόνης και του περιεχομένου.

Ρύθμιση χρώματος – Ρυθμίζει την προβολή της οθόνης με μεγαλύτερη αντίθεση χρωμάτων. Πατήστε το διακόπτη  για να το ενεργοποιήσετε. Στη συνέχεια, πατήστε την οθόνη και σύρετε κατά μήκος της προς οποιαδήποτε κατεύθυνση μέχρι να επιτευχθεί η αντίθεση χρωμάτων που θέλετε να χρησιμοποιήσετε.

Μεγέθυνση αφής – Μπορείτε να πραγματοποιήσετε μεγέθυνση και σμίκρυνση με τριπλό πάτημα στην οθόνη.

Αποχρώσεις οθόνης – Μειώνει την ένταση του οπίσθιου φωτισμού της οθόνης.

Συντόμευση πρότασης – Ενεργοποιήστε αυτήν τη λειτουργία ώστε να μπορείτε να ενεργοποιείτε γρήγορα λειτουργίες προσβασιμότητας σε δύο βήματα.

Μετατροπή κειμένου σε φωνή – Επιλέξτε το μηχανισμό μετατροπής κειμένου σε φωνή και την ταχύτητα λόγου. Μπορείτε επίσης να ακούσετε ένα σύντομο δείγμα σύνθεσης ομιλίας. Εμφανίζεται επίσης η προεπιλεγμένη κατάσταση γλώσσας.

Τύπος ήχου – Ορίζει τον τύπο ήχου. Επιλέξτε **Μονο** ή **Στερεοφωνικός ήχος**.

Ισορροπία ήχου – Ορίζει τη διαδρομή του ήχου. Μετακινήστε το ρυθμιστικό στη γραμμή του για ρύθμιση.



Απενεργοποίηση όλων των ήχων – Απενεργοποιεί όλους τους ήχους.

Λεζάντες – Επιτρέπει την προσαρμογή των ρυθμίσεων για τις λεζάντες για τα άτομα με προβλήματα ακοής. Αγγίξτε το ρυθμιστικό  για ενεργοποίηση αυτής της λειτουργίας. Ρυθμίστε τις επιλογές γλώσσας, μεγέθους κειμένου και στυλ λεζάντας ανάλογα με τις προτιμήσεις σας.

Χρόνος ανταπόκρισης αφής – Ορίζει το χρονικό διάστημα μεταξύ αφής και ανάδρασης. Επιλέξτε από τα εξής: **Σύντομο**, **Μεσαίο** και **Συνεχόμενος**.

Touch assistant – Εμφανίζει έναν πίνακα αφής με εύκολη πρόσβαση σε συχνές ενέργειες.

Λήξη χρονικού ορίου οθόνης – Ορίστε το χρονικό διάστημα που θα μεσολαβεί μέχρι να απενεργοποιηθεί η οθόνη.

Περιοχή ελέγχου αφής – Πατήστε το διακόπτη  για να ενεργοποιήσετε αυτήν τη λειτουργία. Μπορείτε να περιορίσετε τον έλεγχο αφής σε επιλεγμένες περιοχές της οθόνης. Πατήστε το **πλήκτρο μείωσης έντασης**  και το **πλήκτρο**

Αρχική  ταυτόχρονα, για να ενεργοποιήσετε και να απενεργοποιήσετε τη λειτουργία.

Αυτόματη περιστροφή οθόνης – Ενεργοποιήστε αυτή την επιλογή για να περιστρέφεται η οθόνη με βάση τον προσανατολισμό της συσκευής (κάθεται ή οριζόντια).

Φωνητική επιβεβαίωση κωδικού πρόσβασης – Ενεργοποιήστε αυτήν την επιλογή για φωνητική επιβεβαίωση κατά την εισαγωγή κωδικών πρόσβασης.

Συντόμευση ρυθμίσεων προσβασιμότητας – Ορίζει τη γρήγορη και εύκολη πρόσβαση σε επιλεγμένες λειτουργίες, όταν αγγίζετε τρεις φορές το πλήκτρο αρχικής οθόνης.

Εισαγωγή μίας αφής – Με κάθε πάτημα εισάγεται ένα γράμμα/χαρακτήρας στο πληκτρολόγιο LG.

Αλλαγή πρόσβασης – Επιτρέπει την αλληλεπίδραση με τη συσκευή σας, χρησιμοποιώντας ένα ή περισσότερα ρυθμιστικά που λειτουργούν ως πλήκτρα πληκτρολογίου. Το μενού αυτό μπορεί να είναι χρήσιμο για χρήστες με περιορισμούς κινητικότητας που δεν τους επιτρέπουν να αλληλεπιδράσουν απευθείας με τη συσκευή.

Quick Cover

Ενεργοποιήστε αυτό το μενού για αυτόματη ενεργοποίηση/απενεργοποίηση της θόνης κατά τη χρήση του Quick Cover.

Εκτύπωση

Επιτρέπει την εκτύπωση του περιεχομένου ορισμένων οθονών (όπως ιστοσελίδες που προβάλλονται στον Chrome) σε εκτυπωτή που είναι συνδεδεμένος στο ίδιο δίκτυο Wi-Fi με τη συσκευή Android που χρησιμοποιείτε.

Σχετικά με το tablet

Από αυτό το μενού μπορείτε να διαχειρίζεστε τις ενημερώσεις λογισμικού και να βλέπετε διάφορες πληροφορίες σχετικά με το tablet σας.

Ονομασία tablet – Μπορείτε να ορίσετε το όνομα του tablet.

Κέντρο ενημέρωσης – Μπορείτε να ελέγχετε για ενημερώσεις εφαρμογών και λογισμικού.

Μπαταρία – Μπορείτε να βλέπετε την κατάσταση της μπαταρίας, τη στάθμη της, καθώς και πληροφορίες σχετικά με τη χρήση της.

Πληροφορίες υλικού – Μπορείτε να βλέπετε τον αριθμό του μοντέλου, τη διεύθυνση IP, το χρόνο λειτουργίας, το CSN, τη διεύθυνση MAC Wi-Fi και τη διεύθυνση Bluetooth.

Πληροφορίες λογισμικού – Μπορείτε να βλέπετε την έκδοση του Android, την έκδοση kernel, τον αριθμό έκδοσης και την έκδοση λογισμικού.

Νομικές πληροφορίες – Μπορείτε να βλέπετε νομικά κείμενα για το λογισμικό LG, άδειες ανοικτού κώδικα και τις νομικές πληροφορίες της Google.

Πληροφορίες για τη δημιουργία αντιγράφων ασφαλείας και την επαναφορά δεδομένων στη συσκευή

Το καλύτερο είναι να δημιουργείτε τακτικά αντίγραφο ασφαλείας και να το αποθηκεύετε στον εσωτερικό αποθηκευτικό χώρο, ειδικά πριν από την ενημέρωση λογισμικού. Αν διατηρείτε ενημερωμένο αντίγραφο ασφαλείας σε μια μονάδα μνήμης, τότε ίσως μπορέσετε να επαναφέρετε τα δεδομένα της συσκευής σας σε περίπτωση απώλειας, κλοπής ή οποιασδήποτε βλάβης.



Η εφαρμογή LG Backup υποστηρίζεται από smartphone και tablet, άλλες εκδόσεις λογισμικού ή λειτουργικού συστήματος της LG. Επομένως, όταν αγοράσετε το νέο LG smartphone ή tablet, μπορείτε να δημιουργήσετε σε αυτό αντίγραφα ασφαλείας των δεδομένων που έχετε στην τωρινή σας συσκευή.

Εάν έχετε προφορτώσει την εφαρμογή LG Backup στο smartphone ή το tablet σας, τότε μπορείτε να δημιουργήσετε αντίγραφο ασφαλείας και να επαναφέρετε τα περισσότερα δεδομένα, στα οποία περιλαμβάνονται οι ληφθείσες και οι προεγκατεστημένες εφαρμογές, οι σελιδοδείκτες, οι καταχωρίσεις ημερολογίου, οι επαφές, οι ρυθμίσεις της αρχικής οθόνης και οι ρυθμίσεις συστήματος. Μπορείτε επίσης:

- Να δημιουργήσετε αντίγραφα ασφαλείας της συσκευής σας με μη αυτόματο τρόπο.
- Να επαναφέρετε τα δεδομένα της συσκευής σας.



Προειδοποίηση! Για την προστασία έναντι απροσδόκητης απενεργοποίησης κατά τη δημιουργία αντιγράφων ασφαλείας ή την εκτέλεση διαδικασιών επαναφοράς λόγω ανεπαρκούς ισχύος της μπαταρίας, φροντίστε να διατηρείτε την μπαταρία σας πάντα πλήρως φορτισμένη.

Χρήση της εφαρμογής LG Backup στα δεδομένα του tablet

- 1 Από την αρχική οθόνη, πατήστε **Εφαρμογές**  > **Ρυθμίσεις**  > **Δημιουργία αντιγράφου ασφαλείας & επαναφορά** > **Υπηρεσία LG Backup** > **Αντίγραφο ασφαλείας**.
- 2 Στην οθόνη Θέση αντιγράφων ασφαλείας, πατήστε **Εσωτερικός αποθηκευτικός χώρος** ή **Κάρτα SD** και κατόπιν πατήστε **Επόμενο**.
- 3 Επιλέξτε τα πλαίσια ελέγχου των στοιχείων για τα οποία θέλετε να δημιουργήσετε αντίγραφο ασφαλείας και επιλέξτε **Επόμενο**.
- 4 Διαβάστε τις πληροφορίες που εμφανίζονται στην οθόνη και κατόπιν πατήστε **Έναρξη**.
- 5 Όταν δημιουργηθούν αντίγραφα ασφαλείας για όλα τα επιλεγμένα αρχεία, θα εμφανιστεί το μήνυμα **Ολοκλήρωση δημιουργίας αντιγράφων ασφαλείας**.

Επαναφορά δεδομένων του tablet

ΣΗΜΕΙΩΣΗ: Όλα τα αποθηκευμένα αρχεία του tablet σας διαγράφονται πριν από την επαναφορά του αρχείου αντιγράφου ασφαλείας. Φροντίστε να αντιγράψετε το αρχείο αντιγράφου ασφαλείας σε άλλη θέση.

- 1 Από την αρχική οθόνη, πατήστε **Εφαρμογές**  > **Ρυθμίσεις**  > **Δημιουργία αντιγράφου ασφαλείας & επαναφορά** > **Υπηρεσία LG Backup** > **Επαναφορά και διαχείριση αρχείων**.
- 2 Στην οθόνη Επαναφορά επιλέξτε ένα αρχείο αντιγράφου ασφαλείας που περιέχει τα δεδομένα που θέλετε να επαναφέρετε.
- 3 Επιλέξτε το πλαίσιο ελέγχου δίπλα στο στοιχείο που θέλετε να επαναφέρετε. Για να γίνει επαναφορά του στοιχείου στο tablet, επιλέξτε **Επόμενο**.

ΣΗΜΕΙΩΣΗ: Έχετε υπόψη ότι τα δεδομένα του tablet σας θα αντικατασταθούν με το περιεχόμενο του αντιγράφου ασφαλείας.

- 4 Εάν το αρχείο του αντιγράφου ασφαλείας είναι κρυπτογραφημένο, πληκτρολογήστε τον κωδικό πρόσβασης που δημιουργήσατε για την κρυπτογράφησή του.
- 5 Όταν ολοκληρωθεί η επαναφορά όλων των επιλεγμένων αρχείων, το tablet θα επανεκκινηθεί αυτόματα.

ΣΗΜΕΙΩΣΗ: Μπορείτε να ορίσετε την επιλογή **Κλείδωμα αντιγράφων ασφαλείας** κατά τη δημιουργία αντιγράφων ασφαλείας, ώστε να κρυπτογραφήσετε τα αρχεία αντιγράφων ασφαλείας για επιπλέον προστασία.

Στην κύρια οθόνη του LG Backup, πατήστε το **εικονίδιο Μενού**  > **Ορισμός κωδικού πρόσβασης** και πληκτρολογήστε έναν κωδικό πρόσβασης και μια βοηθητική φράση για την περίπτωση που ξεχάσετε τον κωδικό πρόσβασης. Μόλις ορίσετε έναν κωδικό πρόσβασης, πρέπει να τον πληκτρολογείτε κάθε φορά που θέλετε να δημιουργηθούν αντίγραφα ασφαλείας ή να γίνει επαναφορά.



Ενημέρωση λογισμικού tablet



Ενημέρωση λογισμικού tablet

Με αυτήν τη λειτουργία μπορείτε να ενημερώσετε εύκολα μέσω Internet το υλικολογισμικό του tablet σας με την πιο πρόσφατη έκδοση, χωρίς να χρειάζεται να επισκεφθείτε κάποιο κέντρο σέρβις. Για περισσότερες πληροφορίες σχετικά με τη χρήση αυτής της λειτουργίας, επισκεφθείτε τη διεύθυνση: <http://www.lg.com>. Η ενημέρωση του υλικολογισμικού του tablet απαιτεί την αμέριστη προσοχή του χρήστη σε όλη τη διάρκεια της διαδικασίας ενημέρωσης. Γι' αυτό, πριν προχωρήσετε, βεβαιωθείτε ότι έχετε ελέγξει όλες τις οδηγίες και τις σημειώσεις που εμφανίζονται σε κάθε βήμα. Λάβετε υπόψη ότι η αφαίρεση του καλωδίου USB ή της μπαταρίας κατά τη διάρκεια της αναβάθμισης, μπορεί να προκαλέσει σοβαρή βλάβη στο tablet σας.

Ενημέρωση λογισμικού του tablet LG μέσω του δικτύου Over-the-Air (OTA)

Με τη λειτουργία αυτή μπορείτε να ενημερώσετε εύκολα το υλικολογισμικό του tablet σας με τη νεότερη έκδοση μέσω OTA, χωρίς να συνδέσετε καλώδιο δεδομένων USB. Αυτή η λειτουργία είναι διαθέσιμη μόνο όταν η LG θέτει σε κυκλοφορία τη νεότερη έκδοση υλικολογισμικού που αφορά τη συσκευή σας. Αρχικά, μπορείτε να ελέγξετε την έκδοση λογισμικού στο tablet:

Από την αρχική οθόνη, πατήστε **Εφαρμογές**  > **Ρυθμίσεις**  > **Σχετικά με το tablet** > **Πληροφορίες λογισμικού**.

Για να ενημερωθεί το λογισμικό του tablet, από την αρχική οθόνη πατήστε **Εφαρμογές**  > **Ρυθμίσεις**  > **Σχετικά με το tablet** > **Κέντρο ενημέρωσης** > **Ενημέρωση λογισμικού** > **Έλεγχος ενημέρωσης λογισμικού**.

ΣΗΜΕΙΩΣΗ: Η LG διατηρεί το δικαίωμα να προβαίνει σε ενημερώσεις υλικολογισμικού μόνο για επιλεγμένα μοντέλα κατά την κρίση της και δεν εγγυάται τη διαθεσιμότητα της νεότερης έκδοσης υλικολογισμικού για όλα τα μοντέλα tablet.

ΣΗΜΕΙΩΣΗ: Κατά τη διαδικασία ενημέρωσης του λογισμικού της συσκευής ενδέχεται να χαθούν προσωπικά δεδομένα σας, όπως διάφορες πληροφορίες για το λογαριασμό σας στην Google ή για άλλους λογαριασμούς, δεδομένα και ρυθμίσεις του συστήματος και των εφαρμογών σας, τυχόν ληφθείσες εφαρμογές και η άδεια χρήσης DRM. Επομένως, η LG σας συνιστά να δημιουργείτε αντίγραφα ασφαλείας των προσωπικών σας δεδομένων πριν από την ενημέρωση του λογισμικού του tablet σας. Η LG δεν φέρει ευθύνη για ενδεχόμενη απώλεια προσωπικών δεδομένων.

Αξεσουάρ

Μπορείτε να χρησιμοποιήσετε τα παρακάτω αξεσουάρ με το tablet σας. (Τα στοιχεία που περιγράφονται παρακάτω ενδέχεται να είναι προαιρετικά.)

**Προσαρμογέας
ταξιδιού**

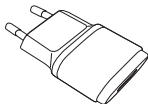

Καλώδιο USB

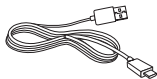

**Οδηγός γρήγορης
εκκίνησης**



ΣΗΜΕΙΩΣΗ:

- Να χρησιμοποιείτε πάντοτε γνήσια αξεσουάρ LG. Σε αντίθετη περίπτωση, ενδέχεται να ακυρωθεί η εγγύηση.
- Τα αξεσουάρ ενδέχεται να ποικίλλουν ανά περιοχή.

Αντιμετώπιση προβλημάτων

Στο κεφάλαιο αυτό αναφέρονται ορισμένα προβλήματα που ενδέχεται να αντιμετωπίσετε κατά τη χρήση του tablet. Για ορισμένα προβλήματα πρέπει να καλέσετε τον πάροχο υπηρεσιών, αλλά τα περισσότερα μπορείτε να τα επιλύσετε εύκολα μόνοι σας.

Μήνυμα	Πιθανές αιτίες	Πιθανά διορθωτικά μέτρα
Δεν είναι δυνατή η ρύθμιση εφαρμογών	Δεν υποστηρίζεται από τον πάροχο υπηρεσιών ή απαιτείται δήλωση.	Επικοινωνήστε με τον πάροχο υπηρεσιών.
Σφάλμα φόρτισης	Η μπαταρία δεν είναι φορτισμένη.	Φορτίστε τη μπαταρία.
	Η εξωτερική θερμοκρασία είναι υπερβολικά υψηλή ή χαμηλή.	Βεβαιωθείτε ότι το tablet φορτίζεται σε κανονική θερμοκρασία.
	Πρόβλημα επαφής	Ελέγξτε το φορτιστή και τη σύνδεσή του στο tablet.
	Μηδενική τάση	Συνδέστε το φορτιστή σε διαφορετική πρίζα.
	Ελαττωματικός φορτιστής	Αντικαταστήστε το φορτιστή.
	Λάθος φορτιστής	Χρησιμοποιείτε μόνο γνήσια αξεσουάρ LG.

Μήνυμα	Πιθανές αιτίες	Πιθανά διορθωτικά μέτρα
Δεν είναι δυνατή η λήψη/ αποστολή φωτογραφιών	Μνήμη πλήρης	Διαγράψτε μερικές εικόνες από το tablet σας.
Τα αρχεία δεν ανοίγουν	Μη υποστηριζόμενη μορφή αρχείου	Ελέγξτε τις υποστηριζόμενες μορφές αρχείων.
Χωρίς ήχο	Λειτουργία δόνησης	Ελέγξτε την κατάσταση ρυθμίσεων του μενού ήχου, για να βεβαιωθείτε ότι το τηλέφωνο δεν βρίσκεται σε λειτουργία δόνησης ή σε αθόρυβη λειτουργία.

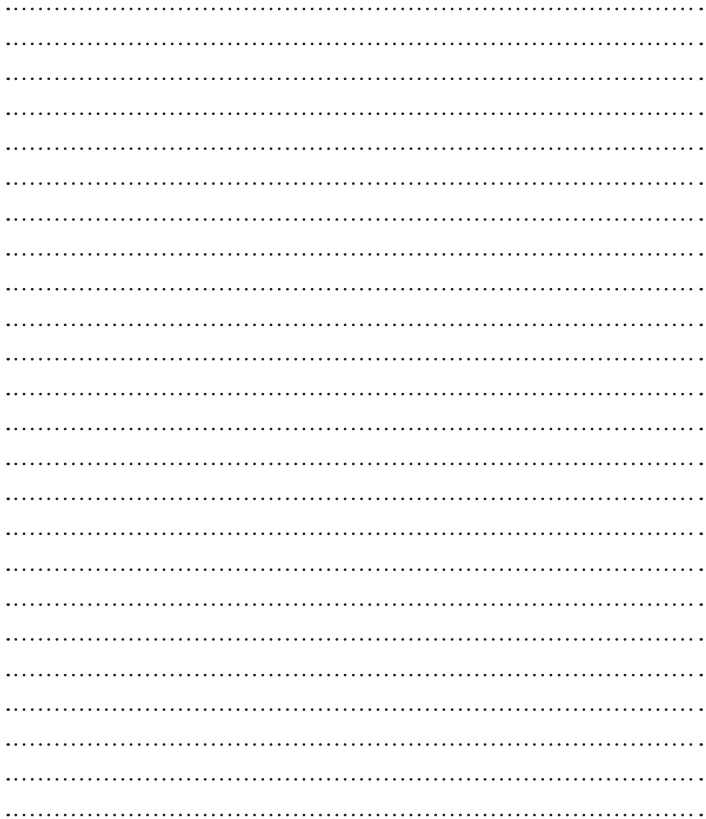



ENGLISH

User Guide



- Screen displays and illustrations may differ from those you see on actual device.
- Some of the contents of this guide may not apply to your device, depending on the software and your service provider. All information in this document is subject to change without notice.
- This device is not suitable for people who have a visual impairment due to the touch screen keyboard.
- Copyright ©2015 LG Electronics, Inc. All rights reserved. LG and the LG logo are registered trademarks of LG Group and its related entities. All other trademarks are the property of their respective owners.
- Google™, Google Maps™, Gmail™, YouTube™, Hangouts™ and Google Play™ are trademarks of Google, Inc.

Table of contents

About this user guide	5	Pinch-to-Zoom	31
About this user guide	5	Rotate the screen.....	31
Trademarks.....	5	Home screen	31
DivX HD	6	Customizing the Home screen.....	33
Guidelines for safe and efficient use	7	Opening, switching, and stopping apps	33
Important notice	17	Using Dual window	34
Getting to know your device	21	Customizing app icons on the Home screen.....	35
Tablet Overview.....	21	Hiding items on the Home screen	36
Charging your tablet	23	Quick access	36
Optimizing Battery Life	24	Notifications	36
To extend the life of your battery	24	Accessing notifications.....	37
To view the battery charge level.....	25	Quick Settings on the Notifications Panel	37
To monitor and control what uses the battery.....	25	To rearrange Quick Setting options on the Notification Panel.....	38
Inserting a microSD card	25	QSlide apps on the Notifications Panel.....	38
Removing the microSD card	26	Using the QSlide apps.....	38
Formatting the microSD card	27	Notification icons on the Status Bar.....	38
Locking and unlocking the screen	27	Multiple Users	40
Turning the screen on using the KnockON feature	28	QSlide	41
Unlocking your screen using the Knock Code feature.....	28	Capturing a Screenshot	43
Your Home screen	30	Using QuickMemo+ to capture a screenshot	43
Touch screen tips	30	Using Capture plus to capture a screenshot	43
Tap or touch.....	30	Text Input Methods	44
Touch and hold.....	30	Enter suggested words	44
Drag.....	30	Split keyboard using gesture	45
Swipe or slide.....	31	To change the keyboard height	45
Double-tap.....	31		

To change the bottom row keys	45	PC connections with a USB cable for Mac OS X users	54
Entering special characters.....	45		
Google account setup.....	46	Contacts	55
Connecting to Networks and Devices	47	Searching for a contact	55
Wi-Fi	47	Adding a new contact	55
Connecting to Wi-Fi networks.....	47	Favorite Contacts.....	55
Turning Wi-Fi on and connecting to a Wi-Fi network.....	47	Creating a group.....	56
Bluetooth	48	E-mail	57
Turning on Bluetooth and pairing up your tablet with a Bluetooth device...	48	Managing an email account.....	57
Send data using the Bluetooth feature.....	49	Working with account folders	58
Receive data using the Bluetooth feature.....	49	Composing and sending email.....	58
SmartShare	50	Receiving emails.....	58
Enjoying the content via a variety of devices	50	Entertainment.....	59
Playing/Sending.....	50	Camera	59
Enjoying the content from Nearby devices	50	Getting to know the viewfinder	59
Connecting devices	50	Using the advanced settings.....	60
Searching other devices.....	51	Taking a photo.....	60
Using the content from the Cloud	51	To zoom in or out.....	60
Using the Cloud	51	Gesture shot.....	61
QPair	51	Once you've taken a photo.....	61
PC connections with a USB cable.....	53	Viewing your saved photos	62
Transferring music, photos and videos using the Media device (MTP) mode.....	53	Recording a video.....	63
Synchronize with Windows Media Player	53	Watching your saved videos.....	63
		Gallery	64
		Viewing pictures	64
		Playing videos.....	65
		Deleting images and videos.....	65
		Setting as wallpaper.....	65
		Slideshow.....	65
		Video	66
		Playing a video	66

Music	67	Settings	85
Transfer music using Media device (MTP).....	67	Access the Settings menu	85
Playing a song.....	68	WIRELESS NETWORKS	85
Tools	70	DEVICE	87
QuickMemo+.....	70	PERSONAL	92
QuickRemote	72	SYSTEM	94
Alarm.....	73	LG Backup	98
Calculator	74	About backing up and restoring device data	98
Calendar	74	Backup your tablet data.....	99
Tasks.....	75	Restoring tablet data	99
File Manager	76	Tablet software update	101
Voice Recorder.....	77	Tablet software update	101
POLARIS Office 5	78	LG tablet software update via Over-the-Air (OTA).....	101
Google+.....	79	Accessories	103
LG SmartWorld	79	Troubleshooting	104
The Web	81		
Internet	81		
Opening a page	81		
Bookmarks.....	82		
History.....	82		
Using Reader mode	82		
Using QSlide.....	82		
Download files	82		
Chrome	82		
Viewing web pages	83		
Opening a page	83		
Searching the web by voice.....	83		
Syncing with other devices.....	83		
Adding and viewing bookmarks	84		
Chrome Options menu	84		

About this user guide

About this user guide

- Before using your device, please carefully read this manual. This will ensure that you use your device safely and correctly.
- Some of the images and screenshots provided in this guide may appear differently on your tablet.
- Your content may differ from the final product, or from software supplied by service providers or carriers. This content may be subject to change without prior notice. For the latest version of this manual, please visit the LG website at www.lg.com.
- Your device's applications and their functions may vary by country, region, or hardware specifications. LG cannot be held liable for any performance issues resulting from the use of applications developed by providers other than LG.
- LG cannot be held liable for performance or incompatibility issues resulting from edited registry settings being edited or operating system software being modified. Any attempt to customize your operating system may cause the device or its applications to not work as they should.
- Software, audio, wallpaper, images, and other media supplied with your device are licensed for limited use. If you extract and use these materials for commercial or other purposes is, you may be infringing copyright laws. As a user, you are fully and entirely responsible for the illegal use of media.
- Additional charges may be applied for data services, such as messaging, uploading and downloading, auto-syncing, or using location services. To avoid additional charges, select a data plan that is suitable for your needs. Contact your service provider to obtain additional details.

Trademarks

- LG and the LG logo are registered trademarks of LG Electronics.
- All other trademarks and copyrights are the property of their respective owners.



ABOUT DIVX VIDEO: DivX® is a digital video format created by DivX, LLC, a subsidiary of Rovi Corporation. This is an official DivX Certified® device that has passed rigorous testing to verify that it plays DivX video. Visit divx.com for more information and software tools to convert your files into DivX videos.

ABOUT DIVX VIDEO-ON-DEMAND: This DivX Certified® device must be registered in order to play purchased DivX Video-on-Demand (VOD) movies. To obtain your registration code, locate the DivX VOD section in your device setup menu. Go to vod.divx.com for more information on how to complete your registration.

DivX Certified® to play DivX® video up to HD 720p, including premium content.

DivX®, DivX Certified® and associated logos are trademarks of Rovi Corporation or its subsidiaries and are used under license.

OPEN SOURCE SOFTWARE NOTICE INFORMATION

To obtain the source code under GPL, LGPL, MPL, and other open source licenses, that is contained in this product, please visit <http://opensource.lge.com>.

In addition to the source code, all referred license terms, warranty disclaimers and copyright notices are available for download.

LG Electronics will also provide open source code to you on CD-ROM for a charge covering the cost of performing such distribution (such as the cost of media, shipping, and handling) upon email request to opensource@lge.com. This offer is valid for three (3) years from the date on which you purchased the product.

Guidelines for safe and efficient use

Please read these simple guidelines. Not following these guidelines may be dangerous or illegal.

Should a fault occur, a software tool is built into your device that will gather a fault log. This tool gathers only data specific to the fault, such as signal strength and applications loaded. The log is used only to help determine the cause of the fault. These logs are encrypted and can only be accessed by an authorized LG Repair centre should you need to return your device for repair.

Exposure to radio frequency energy

Radio wave exposure and Specific Absorption Rate (SAR) information.

This tablet device model LG-V700 has been designed to comply with applicable safety requirements for exposure to radio waves. These requirements are based on scientific guidelines that include safety margins designed to assure the safety of all persons, regardless of age and health.

- The radio wave exposure guidelines employ a unit of measurement known as the Specific Absorption Rate (SAR). Tests for SAR are conducted using standardised methods with the device transmitting at its highest certified power level in all used frequency bands.
- While there may be differences between the SAR levels of various LG device models, they are all designed to meet the relevant guidelines for exposure to radio waves.
- The SAR limit recommended by the International Commission on Non-ionizing Radiation Protection (ICNIRP) is 2 W/kg averaged over 10 g of tissue.

- The highest SAR value for this device when worn on the body, as described in this user guide, is 0.656 W/kg.
- This device meets RF exposure guidelines when used either in the normal use position against the ear or when positioned at least 0.00 cm away from the body. When a carry case, belt clip or holder is used for body-worn operation, it should not contain metal and should position the product at least 0.00 cm away from your body.

In order to transmit data files or messages, this device requires a quality connection to the network. In some cases, transmission of data files or messages may be delayed until such a connection is available. Ensure the above separation distance instructions are followed until the transmission is completed.

Product care and maintenance

WARNING

Only use batteries, chargers and accessories approved for use with this particular device model. The use of any other types may invalidate any approval or warranty applying to the device and may be dangerous.

- Do not disassemble this unit. Take it to a qualified service technician when repair work is required.
- Repairs under warranty, at LG's discretion, may include replacement parts or boards that are either new or reconditioned, provided that they have functionality equal to that of the parts being replaced.
- Keep away from electrical appliances such as TVs, radios and personal computers.
- The unit should be kept away from heat sources such as radiators or cookers.

- Do not drop.
- Do not subject this unit to mechanical vibration or shock.
- Switch off the device in any area where you are required to by special regulations. For example, do not use your device in hospitals as it may affect sensitive medical equipment.
- Do not handle the device with wet hands while it is being charged. It may cause an electric shock and can seriously damage your device.
- Do not charge a device near flammable material as the device can become hot and create a fire hazard.
- Use a dry cloth to clean the exterior of the unit (do not use solvents such as benzene, thinner or alcohol).
- Do not charge the tablet when it is on soft furnishings.
- The device should be charged in a well ventilated area.
- Do not subject this unit to excessive smoke or dust.
- Do not keep the device next to credit cards or transport tickets; it can affect the information on the magnetic strips.
- Do not tap the screen with a sharp object as it may damage the tablet.
- Do not expose the device to liquid or moisture.
- Use accessories like earphones cautiously.
- Do not use, touch or attempt to remove or fix broken, chipped or cracked glass. Damage to the glass display due to abuse or misuse is not covered under the warranty.
- Your tablet is an electronic device that generates heat during normal operation. Extremely prolonged, direct skin contact in the absence of adequate ventilation may result in discomfort or minor burns. Therefore, use care when handling your device during or immediately after operation.

- If your device gets wet, immediately unplug it to dry off completely. Do not attempt to accelerate the drying process with an external heating source, such as an oven, microwave or hair dryer.
- The liquid in your wet device, changes the color of the product label inside your device. Damage to your device as a result of exposure to liquid is not covered under your warranty.
- Use your tablet in temperatures between 0 °C and 40 °C, if possible. Exposing your device to extremely low or high temperatures may result in damage, malfunction, or even explosion.

Efficient device operation

Electronics devices

All tablet device may receive interference, which could affect performance.

- Do not use your tablet device near medical equipment without requesting permission. Avoid placing the tablet over pacemakers, for example, in your breast pocket.
- Some hearing aids might be disturbed by tablet device.
- Minor interference may affect TVs, radios, PCs etc.

Road safety

Check the laws and regulations on the use of tablet device in the area when you drive.

- Do not use a hand-held device while driving.
- Give full attention to driving.
- RF energy may affect some electronic systems in your vehicle such as car stereos and safety equipment.

- When your vehicle is equipped with an air bag, do not obstruct with installed or portable wireless equipment. It can cause the air bag to fail or cause serious injury due to improper performance.
- If you are listening to music whilst out and about, please ensure that the volume is at a reasonable level so that you are aware of your surroundings. This is of particular importance when near roads.

Avoid damage to your hearing

NOTE: Excessive sound pressure from earphones and headphones can cause hearing loss.



To prevent possible hearing damage, do not listen at high volume levels for long periods

- Damage to your hearing can occur if you are exposed to loud sound for long periods of time. We therefore recommend that you do not turn on or off the tablet close to your ear. We also recommend that music volumes are set to a reasonable level.
- When using headphones, turn the volume down if you cannot hear the people speaking near you, or if the person sitting next to you can hear what you are listening to.

Glass Parts

Some parts of your tablet device are made of glass. This glass could break if your device is dropped on a hard surface or receives a substantial impact. If the glass breaks, do not touch or attempt to remove it. Stop using your device until the glass is replaced by an authorised service provider.

Blasting area

Do not use the tablet where blasting is in progress. Observe restrictions and follow any regulations or rules.

Potentially explosive atmospheres

- Do not use your tablet at a refueling point.
- Do not use near fuel or chemicals.
- Do not transport or store flammable gas, liquid or explosives in the same compartment of your vehicle as your tablet device or accessories.

In aircraft

Wireless devices can cause interference in aircraft.

- Turn your tablet off before boarding any aircraft.
- Do not use it on the ground without permission from the crew.

Children

Keep the device in a safe place out of the reach of small children. It includes small parts which may cause a choking hazard if detached. This device also contains an internal battery that can be hazardous if the device is not used or maintained properly.

Battery information and care

- You do not need to completely discharge the battery before recharging. Unlike other battery systems, there is no memory effect that could compromise the battery's performance.

- Use only LG batteries and chargers. LG chargers are designed to maximise the battery life.
- Do not disassemble or short-circuit the battery.
- Recharge the battery if it has not been used for a long time to maximise usability.
- Do not expose the battery charger to direct sunlight or use it in high humidity, such as in the bathroom.
Do not leave the device in hot or cold places, as this may deteriorate battery performance.
- There is risk of explosion if the battery is replaced with an incorrect type.
- Dispose of used batteries according to the manufacturer's instructions. Please recycle when possible. Do not dispose as household waste.
- Always unplug the charger from the wall socket after the tablet is fully charged to save unnecessary power consumption of the charger.
- Actual battery life will depend on network configuration, product settings, usage patterns, battery and environmental conditions.
- Make sure that no sharp-edged items such as animal's teeth or nails, come into contact with the battery. This could cause a fire.

WARNING

Notice for Battery replacement

- Li-Ion Battery is a hazardous component which can cause injury.
- Battery replacement by non-qualified professional can cause damage to your device.
- Do not replace the battery by yourself. The battery can be damaged, which can cause overheat and injury. The battery must be replaced by the authorized service provider. The battery should be recycled or disposed separately from household waste.
- In case this product contains a battery incorporated within the product which cannot be readily removed by end-users, LG recommends that only qualified professionals remove the battery, either for replacement or for recycling at the end of this product's working life. To prevent damage to the product, and for their own safety, users should not attempt to remove the battery and should contact LG Service Helpline, or other independent service providers for advice.
- Removal of the battery will involve dismantling of the product case, disconnection of the electrical cables/contacts, and careful extraction of the battery cell using specialized tools. If you need the instructions for qualified professionals on how to remove the battery safely, please visit <http://www.lge.com/global/sustainability/environment/take-back-recycling>.

How to update your tablet

Access to latest firmware releases, new software functions and improvements.

- Update your tablet without a PC: Select **Update Center**  > **Software Update** > **Check now for update**.
- Update your tablet by connecting it to your PC.

For more information about using this function, please visit <http://www.lg.com/common/index.jsp> and select the country and language.

DECLARATION OF CONFORMITY

Hereby, **LG Electronics** declares that this **LG-V700** product is in compliance with the essential requirements and other relevant provisions of Directive **1999/5/EC**. A copy of the Declaration of Conformity can be found at <http://www.lg.com/global/declaration>

Contact office for compliance of this product

LG Electronics Inc.
EU Representative, Krijgsman 1,
1186 DM Amstelveen, The Netherlands



Disposal of your old appliance

- 1 All electrical and electronic products should be disposed of separately from the municipal waste stream via designated collection facilities appointed by the government or the local authorities.
- 2 The correct disposal of your old appliance will help prevent potential negative consequences for the environment and human health.
- 3 For more detailed information about disposal of your old appliance, please contact your city office, waste disposal service or the shop where you purchased the product.



Disposal of waste batteries/accumulators

- 1 This symbol may be combined with chemical symbols for mercury (Hg), cadmium (Cd) or lead (Pb) if the battery contains more than 0.0005% of mercury, 0.002% of cadmium or 0.004% of lead.
- 2 All batteries/accumulators should be disposed separately from the municipal waste stream via designated collection facilities appointed by the government or the local authorities.
- 3 The correct disposal of your old batteries/accumulators will help to prevent potential negative consequences for the environment, animal and human health.
- 4 For more detailed information about disposal of your old batteries/accumulators, please contact your city office, waste disposal service or the shop where you purchased the product.

Important notice



Please read this before you start using your tablet!

Please check to see whether any problems you encountered with your tablet are described in this section before taking the tablet in for service or calling a service representative.

1. Tablet Memory

You need to check your tablet memory and delete some data, such as applications, to make more memory available.

To uninstall applications:

- 1 Tap  >  > **Apps** tab > **Settings**  > **Apps**.
- 2 Once all of the applications appear, select the application you want to uninstall.
- 3 Tap **Uninstall** and **OK** to confirm.

2. Before installing an open source application and operating system (OS)



WARNING

If you install and use an OS other than the one provided by the manufacturer it may cause your tablet to malfunction. In addition, your tablet will no longer be covered by the warranty.

WARNING

To protect your tablet and personal data, only download applications from trusted sources, such as Play Store. If there are improperly installed applications on your tablet, the tablet may not work normally or a serious error may occur. You must uninstall those applications and all associated data and settings from the tablet.

3. Using a Screen Lock

Set an screen lock to secure your tablet. Tap  >  > **Apps** tab > **Settings**  > **Display** > **Lock screen** > **Select screen lock** and select a desired screen lock from **Swipe**, **Knock Code**, **Pattern**, **PIN** and **Password**. You can create a Backup PIN as a safety measure in case you forget your screen lock.

Caution: Create or sign into a Google account before setting a screen lock and remember the Backup PIN you created when creating your screen lock.

WARNING

Precautions to take when using a screen lock.

It is very important to remember the screen lock you set. You will not be able to access your tablet if you use an incorrect screen lock 5 times. You have 5 opportunities to enter your unlock pattern, PIN or password. If you have used all 5 opportunities, you can try again after 30 seconds.

When you can't recall your Pattern, PIN or Password:

< If you have forgotten your pattern >

If you logged in to your Google account on the tablet but failed to enter the correct pattern 5 times, tap the **Forgot pattern?** button at the bottom of the screen. You are then required to log in with your Google Account or you have to enter the Backup PIN which you entered when creating your Pattern Lock.

If you have not created a Google account on the tablet or you forgot the Backup PIN, you have to perform a hard reset.

< If you have forgotten your PIN or Password >





If you forget your PIN or Password, you will need to perform a hard reset.







Caution: If you perform a hard reset, all user applications and user data will be deleted.

NOTE: If you have not logged into your Google Account and have forgotten your Pattern, you will need to enter your Backup PIN.

4. Using the Hard Reset (Factory Reset)

If your tablet does not restore to its original condition, use a Hard Reset (Factory Reset) to initialize it.

- 1 Turn the tablet off.
- 2 Press and hold the **Volume Down Key**  first, then press and hold the **Power/Lock Key**  on the right side of the tablet until the LG logo is displayed.
- 3 Release all of the keys when the LG logo is displayed.
- 4 Immediately press and hold the **Power/Lock Key**  + **Volume Down Key**  at the same time.

- 5 Release all keys when the Factory hard reset screen is displayed.
- 6 Press either of the **Volume Keys**   to move the cursor to **Yes**, then press the **Power/Lock Key**  to continue.
- 7 Press either of the **Volume Keys**   to move the cursor to **Yes** once again, then press the **Power/Lock Key**  to confirm.
- 8 Your device will perform a hard reset.

WARNING

If you perform a Hard Reset, all user applications, user data and DRM licenses will be deleted. Please remember to backup any important data before performing a Hard Reset.

5. When the screen freezes

If the screen freezes or the tablet does not respond when you try to operate it: Press and hold the **Power/Lock Key**  for over 8 seconds until the LG logo is displayed to restart your tablet. If it still does not work, please contact the service center.

Getting to know your device

Tablet Overview

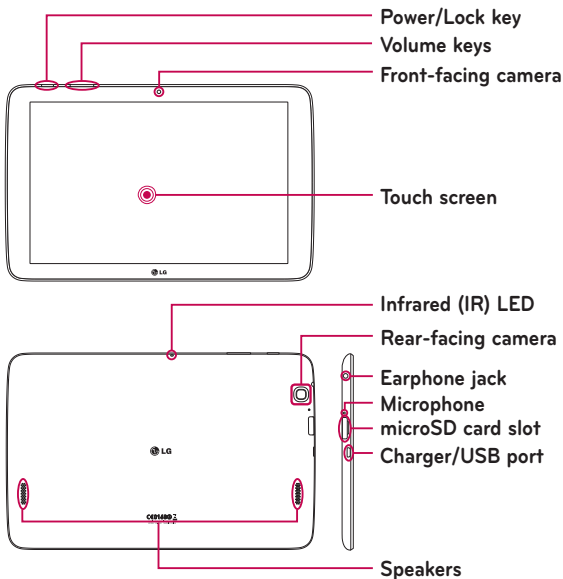



NOTE: Make sure that the microphone is not blocked when recording a video or audio clip.

Front-facing camera	Use to take pictures and record videos of yourself. You can also use this for video chatting. Keep it clean for optimal performance.
Power/Lock key	Press to lock/unlock the screen. Press and hold to turn the tablet on/off, restart it, activate/deactivate airplane mode, and change the sound settings.
Volume keys	Allow you to adjust the media volumes. Press and hold both keys at the same time to access the QuickMemo+ feature.
Earphone jack	Allows you to plug in an optional headset for convenient, hands-free conversations. You can also plug in headphones to listen to music.
Infrared (IR) LED	Used as a sensor for the QuickRemote app.
microSD card slot	Insert a microSD Card for storing files such as music, videos and photos.
Microphone	Records your voice and allows use for voice-activated functions.
Charger/USB port	Allows you to connect the tablet and the USB cable for use with the charger adapter, your PC, or other compatible accessories.
Rear-facing camera	Use to take photos and record videos. Keep it clean for optimal performance.
Speakers	Use to listen to the audio from the selected function (e.g., music, videos, sound clips, etc.).

WARNING

Placing a heavy object on the tablet or sitting on it can damage the LCD and touch screen functions.

TIP!

- Tap the **Menu icon**  whenever you open an application to check what options are available.
- If the device is locked and does not work, press and hold the **Power/Lock Key**  for over 8 seconds until LG logo is displayed to restart your tablet. If it doesn't work, press and hold the **Power/Lock Key**  for over 15 seconds then the device will power off. When you turn on the device again, please do so after about 5 seconds.

Charging your tablet

A USB adapter, which is included with your tablet, is used to charge the battery. Before using your tablet for the first time, make sure the battery is fully charged.

NOTE: Your device has an internal rechargeable battery. For your safety, do not remove the battery incorporated in the product.

Warning! If the touch screen does not function while the tablet's in the process of charging, this may be due to an unstable power supply. If this occurs, disconnect the USB cable from the device or unplug the USB adapter from the power outlet.

- 1 Connect the USB adapter and USB cable.
- 2 Plug the USB cable (as shown below) into the tablet's Charger/USB port.
- 3 Plug the charger into an electrical socket.

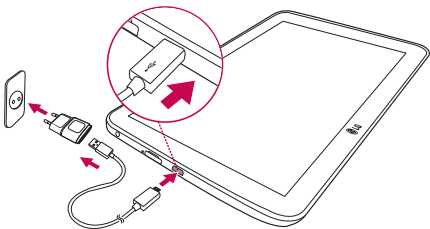

NOTE: The battery must be fully charged initially to improve battery lifetime.

Optimizing Battery Life



You can extend your battery's life between charges by turning off features that you don't need to run constantly in the background. You can also monitor how applications and system resources consume battery power.

To extend the life of your battery



- Turn off radio communications that you aren't using, such as Wi-Fi, Bluetooth, or GPS.
- Lower screen brightness and set a shorter screen timeout.

- Turn off automatic syncing for Gmail™, Calendar, Contacts, and other applications.
- Some applications you have downloaded may cause your battery power to be reduced.
- While using downloaded applications, check the battery charged level.

To view the battery charge level

- 1 From the Home screen, tap **Apps**  > **Settings**  > **About tablet** > **Battery**.
- 2 The battery status (charging or discharging) and level are displayed on the top menu of the screen.

To monitor and control what uses the battery

- 1 From the Home screen, tap **Apps**  > **Settings**  > **About tablet** > **Battery** > **Battery usage**.
- 2 The screen displays battery usage time and also lists applications or services using battery power from greatest amount to least.

Inserting a microSD card

Your device supports the use of microSD memory cards of up to 32 GB capacity. Multimedia contents can be saved in the microSD card.

- 1 Place your fingernail in the cutout and gently pull the memory card slot cover to remove it.



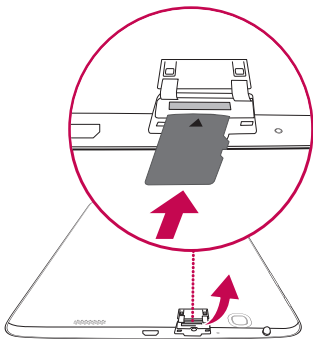

- 2 Insert the memory card into the slot with the contacts facing towards the screen. Carefully push the memory card slot cover into the tablet to close it.



Removing the microSD card



To safely remove the microSD card from your tablet, first you need to unmount it.

- 1 From the Home screen, tap **Apps**  > **Settings**  > **Storage** > **Unmount SD card**.
- 2 Open the microSD card tray and push the card in to release it.
- 3 Gently pull the microSD card from the slot.

Warning! Do not remove the microSD card without unmounting it first. Otherwise, it may damage the microSD card as well as your tablet, and the data stored on the microSD card may be corrupted.

Formatting the microSD card

Warning! All files stored on your microSD card are deleted when you format the card.

- 1 From the Home screen, tap **Apps**  > **Settings**  > **Storage**.
- 2 Tap **Erase SD card** (twice).
- 3 If you set an unlock pattern, enter it and tap **Erase everything**. The card will then be formatted and ready to use.

NOTE: If there is content on your microSD card, the folder structure may be different after formatting since all the files will have been deleted.

Locking and unlocking the screen

If you do not use the tablet for a while, the screen will be automatically turned off and locked. This helps to prevent accidental touches and saves battery power. When you are not using the your tablet, press the **Power/Lock Key**  to lock your tablet.

If there are any programs running when you lock your screen, they may be still running in Lock mode. It is recommended that you exit all programs before entering Lock mode to avoid unnecessary charges (e.g. web access, data communications).

To wake up your tablet, press the **Power/Lock Key** . The Lock screen will appear. Touch and slide the Lock screen in any direction to unlock your Home screen. The last screen you viewed will open.

Turning the screen on using the KnockON feature

The KnockON feature allows you to double-tap the screen to easily turn the screen on or off.

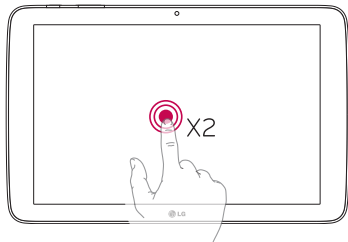



- Quickly double-tap the center of the screen to turn the screen on.
- Quickly double-tap the Status Bar, an empty area on the Home screen, or the Lock screen to turn the screen off.

Unlocking your screen using the Knock Code feature

The Knock Code feature allows you to create your own unlock code using a combination of knocks (or taps) on the screen.

- While the screen is off, tap the same sequence you established anywhere on the screen. The Home screen will be accessed directly.

To activate Knock Code feature

- 1 From the Home screen, tap **Apps**  > **Settings**  > **Display** > **Lock screen** > **Select screen lock** > **Knock Code**.
- 2 This opens a screen that will guide you through how to set your Knock Code. You have to create a backup PIN as a safety measure in case you forget your Knock Code.

Your Home screen

Touch screen tips

Here are some tips on how to navigate on your tablet.

NOTE:

- To select an item, touch the center of the icon.
- Do not press too hard; the touch screen is sensitive enough to pick up a light, yet firm touch.
- Use the tip of your finger to touch the option you want. Be careful not to touch any other keys.

Tap or touch

A single finger tap selects items, links, shortcuts and letters on the on-screen keyboard.

Touch and hold

Touch and hold an item on the screen by touching it and not lifting your finger until an action occurs. For example, to open a contact's available options, touch and hold the contact in the Contacts list until the context menu opens.

Drag

Touch and hold an item for a moment and then, without lifting your finger, move your finger on the screen until you reach the target position. You can drag items on the Home screen to reposition them.

Swipe or slide

To swipe or slide, quickly move your finger across the surface of the screen, without pausing when you first touch it (so you don't drag an item instead). For example, you can slide the screen up or down to scroll through a list, or browse through the different Home screen canvases by swiping from left to right (and vice versa).

Double-tap

Double-tap to zoom on a webpage or a map. For example, quickly double-tap a section of a webpage to adjust that section to fit the width of the screen. You can also double-tap to zoom in and out when viewing a picture and when using Maps. Double-tap a word to highlight it. Double-tap can also activate the KnockON feature to turn the touchscreen on or off.

Pinch-to-Zoom

Use your index finger and thumb in a pinching or spreading motion to zoom in or out when using the browser, Maps, or when browsing pictures.

Rotate the screen

From many applications and menus, the orientation of the screen adjusts to the device's physical orientation.

Home screen

Simply swipe your finger to the left or right to view the panels. You can customize each panel with apps, downloads, widgets and wallpapers.

The Quick Keys are available at the bottom part of the Home screen and provide easy, one-touch access to the functions you use the most.

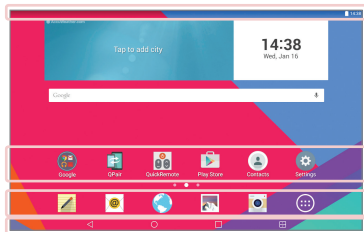

Status Bar – Shows device status information, including the time, Wi-Fi signal strength, battery status, and notification icons.

Application icons – Tap an icon (application, widget, folder, etc.) to open and use it.

Quick Keys – Provide easy, one-touch access to the functions used most often.

Dual window Key – Tap to change to dual window mode. It allows you to manage two different apps at the same time by splitting the screen in two.

Recent Apps Key – Tap to display recently used applications. You can also touch and hold it to display the Menu options in applications.

Home Key – Returns to the Home screen (or returns to your default Home screen canvas from any of the Home screen extension canvases). Touch and hold it to access Google Now.

Back Key – Returns to the previous screen. Also closes pop-up items such as menus, dialog boxes, and the on-screen keyboard. Touch and hold it to access Dual window.

Customizing the Home screen

You can customize your Home screen by adding apps, downloads, widgets or wallpapers. For more convenience using your tablet, add your favorite apps and widgets to the Home screen.

To add items on your Home screen:

- 1 Touch and hold the empty part of the Home screen.
- 2 Tap the **Apps** or **Widgets** tab.
- 3 Drag the desired item to the desired location and lift your finger.

To remove an item from the Home screen:

Touch and hold the icon you want to remove, drag it to , and lift your finger.

TIP! To add an application icon to the Home screen from the Apps screen, touch and hold the application you want to add and drag it to the desired location.

TIP! You can add several app icons in a folder. Drop one app icon over another one on a Home screen, and a folder will be created.

Opening, switching, and stopping apps

Tap  to display recently used applications. You can keep multiple apps running at the same time, and switch between several open apps. You can also manually stop apps from running.





Using Dual window

The Dual window feature splits the screen to enable multi-tasking, drag and drop interaction, auto-linking and recently used apps.



- 1 Touch  to split the screen or touch and hold the  until the app list is displayed.



- 2 Touch or drag an app icon to the desired space.
- 3 Tap  to display the following options. You can also drag the tabs to change the size of the windows.

	Switch the two screens.
	Display the apps list.
	Full screen view.
	Close the apps.

To disable the Dual window feature

- 1 Tap  > **Apps**  > **Settings**  > **Dual window**.
- 2 Tap the Dual window switch to toggle it **OFF**.

TIP! You can launch two Internet apps at the same time.

Customizing app icons on the Home screen

You can customize each application icon with images from your Gallery.

- 1 Touch and hold an application icon until it's unlocked from its current position. Then drop it on the screen. The editing  icon will appear in the upper right corner of the application.
- 2 Tap the application icon again and select the desired icon design and tap **OK**. Or tap **Add new** and adjust the icon size, then select an image from your Gallery.

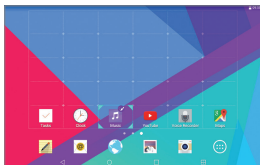

To view other Home screen panels

- Swipe (or flick) your finger left or right across the Home screen.
- Pinch in on the Home screen to display the mini panel view, then tap the Home screen panel you want to view.



Hiding items on the Home screen

You can see the wallpaper without items on the Home screen by pinching out. Pinch in or tap the **Back Key**  to see applications and widgets again.

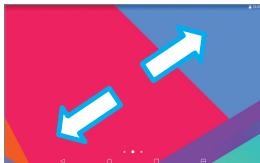

Quick access

To view the quick access items, touch anywhere in the front key area and drag up. The following options are available: Google Now.



Notifications

Notifications alert you to the arrival of new messages, calendar events, and alarms, as well as to ongoing events, such as downloads.

From the Notifications Panel, you can view your tablet's current status and pending notifications. When a notification arrives, its icon appears at the top of the screen. Icons for pending notifications appear on the left, and system icons showing things like Wi-Fi or battery strength on the right.

Pending notifications

System notifications

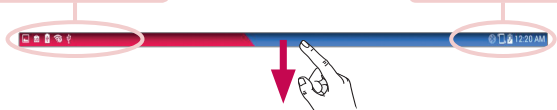

Accessing notifications

Swipe the Status Bar down to open the Notifications Panel and access notifications. To close the Notifications Panel, swipe the bar that is at the bottom of the screen upwards.

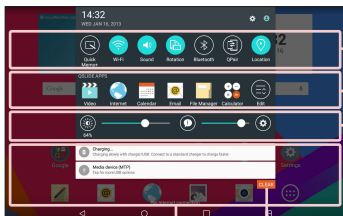

Quick Settings Bar – Swipe to the right or left to scroll through the list. Tap an icon to activate/deactivate the feature.

QSLIDE APPS – Tap a QSlide app to open it as a small window on your screen. Tap  to remove, add, or rearrange QSlide apps.

Slide to the left and right to adjust the screen brightness and volume.

Clear Button – Tap here to clear your list of event-based notifications.



Tap a notification to open it.

Quick Settings on the Notifications Panel

Use the Quick Settings to easily toggle function settings like Wi-Fi. The Quick Settings are located at the top of the Notifications Panel.

NOTE: Touch and hold an icon in the Quick Settings Bar to view the function's settings menu.

To rearrange Quick Setting options on the Notification Panel

Open the Notifications Panel, swipe the Quick Settings to the left, and tap . To rearrange items, drag  to the desired location. To add more icons, checkmark the desired functions.

QSlide apps on the Notifications Panel

QSlide apps are displayed in a bar on the Notifications Panel below the Quick Settings Bar. These icons provide a quick, convenient way to multi-task on the same screen (similar to picture-in-picture on a TV). QSlide displays a small application window on the screen that can be moved, resized, or made transparent.

















NOTE: You can remove the QSlide apps bar by tapping the QSlide icon in the Quick Settings bar.



Using the QSlide apps

Tap any of the QSlide apps in the bar to activate it. When activated, the QSlide feature opens the application in a window in the foreground, allowing you to access other applications in the background. You can open up to two QSlide windows at a time.

Notification icons on the Status Bar

The icons listed in the table below are some of the most common ones.

Icon	Description
	Airplane mode
	Connected to a Wi-Fi network
	Wired headset connected
	Bluetooth is on
	System warning
	Vibrate mode is on
	Silent mode is on
	Battery fully charged
	Battery is charging
	Content sharing is on
	Downloading data
	Uploading data
	An alarm is set
	GPS is on
	Data is syncing
	New Gmail message
	New Hangouts message

	A song is currently playing
	Tablet is connected to PC via USB cable
	Battery saver mode is on

Multiple Users

Only one tablet owner ID can be created, but multiple user IDs can be added so that others can log in and use the tablet independently. Each user can configure their own tablet settings, use their own storage space, and have their own app update privileges.

Tablet owner privileges



- Only the tablet owner ID can add a new user log in ID and remove user IDs.
- The tablet owner can't uninstall any of the user's apps, but can uninstall the user's ID.

Multiple tablet user limitations

- All users share the same battery, internal memory, and data usage with all of the other users.
- The language settings set by one user apply to all of the other users.
- Each user can configure and use only their own content and data (e.g., Home screen settings, Sound settings, etc.).
- Any user can accept updated app permissions on the behalf of all of the other users.
- Alarms will sound at the set time each user activated the alarm(s).

- Messages and scheduled calendar events will be sent to notify the specified user ID only.
- Once a user starts printing a document using Mobile Print, the print job will continue even if the user ID is changed.
- Data transfer (except Play Store), download, multimedia play, and communication services will stop if the user ID is changed.

To add a new user on your tablet

- 1 From the Home screen, tap **Apps**  > **Settings**  > **Users** > **Add user**.
- 2 Select the type of user you want to add.
 - **User:** Users have their own apps and content.
 - **Restricted User:** You can restrict access to apps and content from your account.
- 3 The setup wizard opens to help you add a new user. Touch **Set up now**.
 - After creating a new user, that person needs to go through the setup process upon their first login.

To switch users

- 1 Pull down the Status bar at the top of the screen.
- 2 Touch the user icon  to show user switching panel.
- 3 Touch one of the user icons on the screen. Choose from the owner name or any other user names you created.

QSlide

The QSlide function enables an overlay window on your tablet's display for easy multi-tasking. QSlide windows can be opened from the **QSLIDE APPS** bar on the Notifications Panel, or directly from the applications that support the QSlide function.

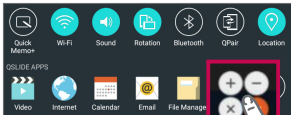

Open the Notifications Panel and tap the desired app from the **QSLIDE APPS** section.

OR

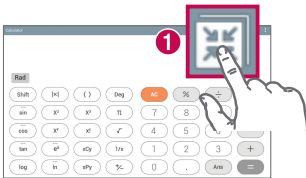





While using an application that supports QSlide, tap . The function will be displayed continuously as a small window on your screen.

Using QSlide

The QSlide function opens the associated app in a window in the foreground, allowing you to access other apps in the background. It's displayed continuously on the screen until you close it.





1		Tap to run QSlide.
2		Tap to exit QSlide and return to full window.
3		Tap to adjust the transparency.
4		Tap to close QSlide.
5		Tap to adjust the size.

NOTE: The QSlide function can support up to two windows at the same time. QSlide only supports the following applications: Video, Internet, Calendar, Email, File Manager, and Calculator.

Capturing a Screenshot

Press and hold the **Volume Down Key**  and **Power/Lock Key**  at the same time for 2 seconds to capture a screenshot of the current screen.

To view the captured image, go to **Apps**  > **Gallery**  > **Screenshots** folder.

Using QuickMemo+ to capture a screenshot

On the screen you want to capture, drag the Status Bar downward and select **QuickMemo+** .

OR

Press and hold both **Volume Keys**   at the same time.

Using Capture plus to capture a screenshot

This feature allows you to capture a portion of the screen in the default Internet browser.

- 1 Open the **Internet** app and navigate to the page you want to capture a screen shot of.
- 2 Tap the **Menu icon**  > **Capture plus**.
- 3 Adjust the blue box to the desired size, and then tap **Save**. The selected area is saved to the **Capture plus** folder in the Gallery.

Text Input Methods

The on-screen keyboard displays automatically on the screen when you need to enter text. To manually display the on-screen keyboard, simply tap a text field where you want to enter text.

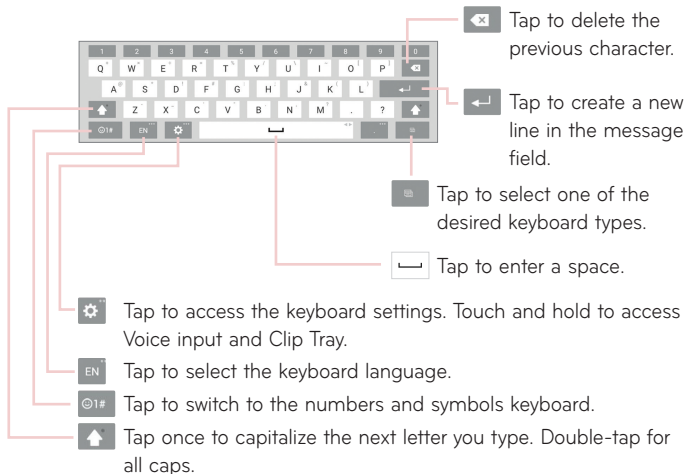

Enter suggested words

Enter text on the keyboard and the related word suggestions field appear. Tap on the suggested word at the top right or left above the keyboard to select the word.

Split keyboard using gesture

The split keyboard feature allows you to use both hands to type. Each half of the keyboard withdraws to the left and right of the screen. Place both thumbs on the keyboard and slide them outwards in opposite directions.

To change the keyboard height

Adjust height of keyboard to show more of the screen and to control keyboard more easily.

- Tap  > **Keyboard height and layout** > **Keyboard height in portrait** > Tap and drag the icon to adjust the keyboard height.

To change the bottom row keys

- Tap  > **Keyboard height and layout** > **QWERTY keyboard layout** > Tap and drag to add or delete keys or change the order.

NOTE: Only QWERTY, QWERTZ, AZERTY keyboards can be customized. This function dose not support some languages.

Entering special characters

The on-screen keyboard allows you to enter special characters (e.g. "á"). For example, touch and hold the desired key (for example, the "a" key). After the desired character appears, slide your finger over it and lift it off to enter it.

NOTE: A symbol at the top right corner of a key indicates that additional characters are available.

Google account setup

When you first turn on your tablet, you have the opportunity to activate the network, to sign into your Google Account and select how you want to use certain Google services.

To set up your Google account

- Sign into a Google Account from the prompted setup screen.

OR

- From the Home screen, tap **Apps**  > **Apps** tab > **Settings**  > **Accounts & sync** > **Add account** > **Google**.

If you already have a Google account, enter your email address and tap **NEXT**. Otherwise, touch **OR CREATE A NEW ACCOUNT** and enter the necessary information to create a new Google Account.

Once you have set up your Google account on your tablet, your tablet automatically synchronizes with your Google account on the Web.

Your contacts, Gmail messages, Calendar events and other information from these applications and services on the Web are synchronized with your tablet. (This will depend on your synchronization settings.)

After signing in, you can use Gmail™ and take advantage of Google services on your tablet.

Connecting to Networks and Devices



Wi-Fi

With Wi-Fi, you can use high-speed Internet access within the coverage of the wireless access point (AP). Enjoy wireless Internet using Wi-Fi, without extra charges.

Connecting to Wi-Fi networks

To use Wi-Fi on your tablet, you need to access a wireless access point or 'hotspot'. Some access points are open and you can simply connect to them. Others are hidden or use security features; you must configure your tablet to be able to connect to them. Turn off Wi-Fi when you're not using it to extend the life of your battery.

Turning Wi-Fi on and connecting to a Wi-Fi network

- 1 From the Home screen, tap **Apps**  > **Apps** tab > **Settings**  > **Wi-Fi**.
- 2 Tap  to turn Wi-Fi on and start scanning for available Wi-Fi networks.
- 3 Tap **Search** to see a list of active and in-range Wi-Fi networks.
 - Secured networks are indicated by a lock icon.
- 4 Touch a network to connect to it.
 - If the network is secured, you are prompted to enter a password or other credentials. (Ask your network administrator for details)
- 5 The Status Bar displays icons that indicate your Wi-Fi status.

Bluetooth



You can use Bluetooth to send data by running a corresponding application, but not from the Bluetooth menu as on most other mobile phones and tablets.

NOTE:

- LG is not responsible for the loss, interception or misuse of data sent or received via the Bluetooth wireless feature.
- Always ensure that you share and receive data with devices that are trusted and properly secured. If there are obstacles between the devices, the operating distance may be reduced.
- Some devices, especially those that are not tested or approved by Bluetooth SIG, may be incompatible with your device.

Turning on Bluetooth and pairing up your tablet with a Bluetooth device

You must pair your device with another device before you connect to it.

- 1 From the Home screen, tap **Apps**  > **Apps** tab > **Settings**  > **Bluetooth**.
- 2 Tap the Bluetooth switch  to turn it on.
- 3 Tap the check box next to your tablet's name to make your tablet visible to other Bluetooth devices.

NOTE: To select the length of time that your device will be visible, tap the **Menu icon**  > **Visibility timeout**.

- 4 A list of available devices will be displayed. Tap the device you want to pair with from the list.

NOTE: Depending on the type of device, you may have to enter matching codes, confirm matching codes, or the devices may automatically pair.

- 5 Once pairing is successful, your tablet will connect to the other device.

NOTE: Your tablet doesn't support Handsfree Profile. Therefore, the use of call features with some of accessories, such as Bluetooth headsets or Bluetooth-enabled devices, may not be available for this device.

Send data using the Bluetooth feature

- 1 Open the item and tap .

OR

Touch and hold the item and select **Share**.

OR

Open the item and tap the **Menu icon**  > **Share**.

- 2 Tap **Bluetooth** to share via Bluetooth.

NOTE: The method for selecting an option may vary by data type.

- 3 Search for and pair with a Bluetooth-enabled device.



Receive data using the Bluetooth feature

- 1 Refer to the Bluetooth device's user guide to send a file to your tablet. Both devices must be paired and Bluetooth must be on.
- 2 Pair the devices and tap **Accept** when you receive a Bluetooth Authorization Request to accept the file(s).

SmartShare

You can use the SmartShare feature easily in the Gallery, Music apps, and others.

Enjoying the content via a variety of devices

You can share your tablet's content with a variety of devices. Tap  or tap  > **SmartShare** to share the content in the **Gallery**, **Music**, **POLARIS Office 5** apps.

Playing/Sending

Play – You can play the content via a TV, a Bluetooth speaker or etc.

Beam – You can send the content to the device of Bluetooth and SmartShare Beam supported.

- **SmartShare Beam** – This allows to transfer the content feature fast via Wi-Fi Direct.

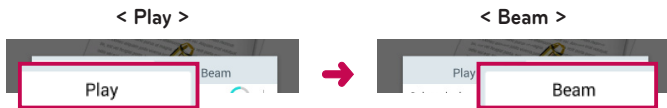

Enjoying the content from Nearby devices

You can enjoy the content from nearby devices (i.e. PC, NAS, Mobile) in the Gallery and Music apps.

Connecting devices

Connect your device and other devices supported by DLNA in the same Wi-Fi network.

Searching other devices

Tap **Nearby devices**, then you can see the DLNA-supported devices. Connect to the device to view the content.

Using the content from the Cloud

You can use the content from the cloud (i.e., Dropbox) in the Gallery and Music apps.

Using the Cloud

NOTE: The supported features may vary depending on the cloud. Retrieving data may take some time depending on the cloud.

- 1 Select **Cloud** in the Gallery and Music apps.
- 2 Select the cloud what you want to use and log in.
- 3 You can use the content of the cloud after logging in.
- 4 Set the cloud settings to select the app to use the cloud.

QPair

By connecting your tablet and mobile phone via QPair, you can sync incoming calls, messages, and social networking notifications between your tablet and mobile phone.

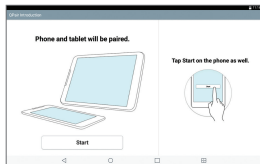

- 1 Run **QPair**  and tap **Get started > Start** on your tablet first and then run the same steps on your phone.

TIP! QPair may not be pre-installed on the phone. Go to the Google Play Store and search for QPair and install it.

NOTE:

- QPair works with phones running Android 4.1 or later. Some features may be limited depending on your phone model.
- Since QPair uses the Bluetooth function, it may not work normally if you change the Bluetooth settings while QPair is in use.

- 2 Bluetooth connection will be turned on automatically.

QPair features

Call notifications – Sends the tablet a notification when the phone receives a call. The notification displays the caller's number and allows you to answer and decline the call. You can also change call settings, such as a ringtone, ringtone volume, ringtone with vibration, or send a decline message when you get a call.

Message notifications – Sends the tablet a notification when the phone receives a message. You can also change message settings, such as message pop-up, message preview, notification sound, and notification vibration.

Social network notifications – Displays a social networking notification on your tablet's Status Bar when it arrives on your phone.

NOTE: To enable this feature, turn the **QPair social network notifications** option on your phone (**Settings > Accessibility > QPair social network notifications**). This option allows you to be notified of social networking notifications on your tablet.



QuickMemo+ transfer – Saves your current QuickMemo+ in the tablet's Gallery, and then syncs the tablet's Gallery with the Gallery on your phone.

Internet via phone – Automatically connects your tablet to the Internet through your mobile phone (as a Wi-Fi hotspot). Using this feature may incur data charges. To save data usage on the phone, the phone automatically connects to any trusted Wi-Fi hotspots within range.

PC connections with a USB cable

You can connect your tablet to your PC to charge it, transfer items to the PC from the tablet and vice versa.

Transferring music, photos and videos using the Media device (MTP) mode

- 1 Connect your tablet to a PC using a USB cable.
- 2 If you haven't installed the LG Android Platform Driver on your PC, you will need to manually change the settings. From the Home screen, touch and hold the **Recent Apps Key**  > **System settings** > **Storage** > **Menu icon**  > **USB PC connection** > **Media device (MTP)**.
- 3 You can now view the mass storage content on your PC and transfer the files.

Synchronize with Windows Media Player

Ensure that Windows Media Player is installed on your PC.

- 1 Use the USB cable to connect the tablet to a PC on which Windows Media Player has been installed.

- 2 Select the **Media device (MTP)** option.
 - 3 When connected, a pop-up window will appear on the PC. Select the Windows Media Player option to synchronize music files.
 - 4 Edit or enter your device's name in the pop-up window (if necessary).
 - 5 Select and drag music files to the sync list.
 - 6 Start synchronization.
- The following requirements must be satisfied to synchronize with Windows Media Player.

Items	Requirement
OS	Microsoft Windows XP SP2, Vista or higher
Window Media Player version	Windows Media Player 10 or higher

- If the Windows Media Player version is older than 10, install version 10 or newer.

PC connections with a USB cable for Mac OS X users

You can transfer media contents to your Mac OS X PC from the tablet and vice versa by setting up the Android File Transfer program.

Transfer music, photos and videos using the Android File Transfer program in your Mac OS PC.

- 1 Download and install the Android File Transfer program from android.com website for your Mac (<http://www.android.com/filetransfer/>).
- 2 Connect your tablet to your computer, and double click the AFT (Android File Transfer program) application to start it up.
- 3 You can view the media contents, drag and drop the media file to and from your Mac.





Contacts

You can add contacts on your tablet and synchronize them with the contacts in your Google Account or other accounts that support syncing contacts.

Searching for a contact

- 1 From the Home screen, tap **Contacts**  to open your contact list.
- 2 Tap the **Search contacts** box and enter the contact's name. You can also tap a letter along the left side of the screen to access names starting with the chosen letter.

Adding a new contact

- 1 From the Home screen, tap **Contacts** .
- 2 Tap **New contact** . Select the desired account (if applicable).
- 3 If you want to add a picture to the new contact, tap . Choose from **Take photo** to take a picture using the camera or **Select from Gallery**. Then browse for an image and select it.
- 4 Tap  to enter more specific name information.
- 5 Enter the details about your contact.
- 6 Tap **Save**.

Favorite Contacts

You can classify frequently called contacts as favorites.

To add a contact to your favorites

- 1 From the Home screen, tap **Contacts**  to open your contacts.
- 2 Tap a contact to view its details.

3 Tap the star  to the right of the contact's name. The star turns gold and the contact is added to your favorites.

To remove a contact from your favorites list

1 From the Home screen, tap **Contacts**  to open your contacts.

2 Tap the **Favorites** tab to view your favorite contacts.

3 Tap a contact to view its details.

4 Tap the gold star to the right of the contact's name. The star turns grey and the contact is removed from your favorites.

Creating a group

1 From the Home screen, tap **Contacts**  to open your contacts.

2 Touch the **Groups** tab, then touch .

3 Enter a name for the new group.

- Tap **Add members** to add contact entries to your new group.
- Tap the **ACCOUNT** field to change the account(s) you want to save the new group to.

4 Touch **Save** to save the group.

NOTE: If you delete a group, the contacts assigned to that group will not be lost. They will remain in your contacts.

E-mail

You can use the Email application to read emails from services like Yahoo!, MSN, and AOL. The Email application supports the following account types: POP3, IMAP and Exchange.

Your service provider or system administrator can provide you with the account settings you need.

Managing an email account

Tap the **E-mail**  on the Home screen. The first time you open the Email application, a set-up wizard opens to help you to set up an email account. After the initial setup, the contents of your inbox are displayed. If you have added more than one account, you can switch among accounts.

To add another email account:

- Open the **E-mail** application and tap the **Menu icon**  > **Settings** > **Add account**.

To switch between accounts:

If you've added more than one account, you can easily switch between them. From any email folder, tap the current account (at the top of the screen), then tap the account you want to access.

To change an email general settings:

Open the **E-mail** application and tap the **Menu icon**  > **Settings** > **General settings** to configure settings that apply to all of your accounts. Tap an individual account to configure settings only for that particular account.



To delete an email account:

- Open the **E-mail** application and tap the **Menu icon**  > **Settings** > **Menu icon**  > **Remove account** > touch an account you want to delete > **Remove** > **Yes**.

Working with account folders

Open the **E-mail** application and tap the **Menu icon**  and select **Folders**. Each account has an Inbox, Outbox, Sent and Drafts folder. Depending on the features supported by your account's service provider, you may have additional folders.

Composing and sending email

- 1 While in the **E-mail** application, tap **Compose** .
- 2 Enter an address for the message's intended recipient. As you enter text, matching addresses will be proposed from your Contacts. Separate multiple addresses using semicolons.
- 3 Tap **Attach**  to attach files, if required.
- 4 Enter the subject and your message.
- 5 Tap **Send**  to send the message.

If you aren't connected to a network, for example, if you're working in airplane mode, the messages that you send will be stored in your Outbox folder until you connect to a network again. If it contains any pending messages, the Outbox will be displayed on the Accounts screen.

Receiving emails

When a new email arrives in your Inbox, you'll be notified by a sound or vibration (depending on your sound and vibration settings) and its notification icon appears on the Status Bar.

Entertainment

Camera

To open the Camera application, tap **Camera**  on the Home screen.

Getting to know the viewfinder

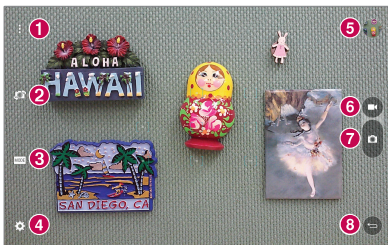





- 1 Clean view** – Touch to show menus on the view finder.
- 2 Swap camera** – Switch between the back-facing camera lens and the front-facing camera lens.
- 3 Mode** – Allows to set the shot mode to **Auto** or **Panorama** mode.
- 4 Setting** – Touch this icon to open the settings menu.
- 5 Gallery** – Touch to view the last photo you captured. This enables you to access your Gallery and view saved photos while in camera mode.
- 6 Video mode** – Tap to start recording a video.
- 7 Capture** – Takes a picture.
- 8 Exit** – Touch to exit the camera.

NOTE: Please ensure the camera lens is clean before taking pictures.

Using the advanced settings

In the viewfinder, tap  to open the advanced options.

	Selects photo resolution. If you choose a high resolution, the file size will increase, which means you will be able to store fewer photos in the memory.
	Take photos by voice command.
	Sets a delay after the capture button is pressed. This is ideal if you want to be in the photo.
	Displays grid lines on the screen to help you align your photos.
	Opens the help guide to know how a function operates.

TIP! When you exit the camera, some settings return to their defaults, such as timer. Check these before you take your next photo.

Taking a photo

- 1 Open the **Camera** application.
- 2 Point the lens towards the subject you want to photograph.
- 3 Touch  or anywhere on the screen to capture the photo.

To zoom in or out

When taking a picture or recording a video, place two fingers anywhere on the screen and spread them apart to zoom in. To zoom back out, pinch them together.

Gesture shot

The Gesture shot feature allows you to take a picture with a hand gesture using the front camera. To take photo, raise your hand, with an open palm, until the front camera detects it and a box appears on the screen. Then close your hand into a fist and a timer will start, allowing you time to get ready.

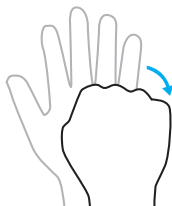
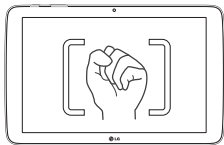

Once you've taken a photo

- 1 Tap the image preview by the capture button to view the last photo you captured.
- 2 Tap **Gallery** or **Photos**, then tap **OK**.



Touch to edit the photo.



Touch to take another photo immediately.



Touch to send your memo to others or share it via social networking services.



Touch to delete the photo.



Touch to access more options.



Touch to add the picture to your favorites.

TIP! If you have a social networking account and set it up on your tablet, you can share your photo with your social networking community.

Touch the **Menu icon**  to open the following options.

SmartShare – Touch to share your photo using the SmartShare function.

Set image as – Touch to use the photo as a **Home screen wallpaper**, **Contact photo**, **Lock screen wallpaper** or **Wallpaper**.

Move – Touch to move the photo to another album.

Copy – Touch to copy the selected photo and save it to another album.

Copy to Clip Tray – Touch to copy the photo and store in the Clip Tray.

Slideshow – Automatically shows you the images in the current folder one after the other.

Rotate left/right – Allows you to rotate the image.

Crop – Crop your photo. Move your finger across the screen to select the area to be cropped.

Add location – To add the location information.



Rename – Touch to edit the name of the selected photo.

Print – Allows you to print the picture.



Details – Displays more information about the picture.

Viewing your saved photos



You can access your saved photos when in camera mode. Just tap the image preview by the capture button and your Gallery will be displayed.

- 1 Choose the app to use to view and/or edit your photos. Tap **Gallery**  or **Photos** .
- 2 Tap **OK**.
 - To view more photos, scroll left or right.
 - To zoom in or out, double-tap the screen or place two fingers and spread them apart (move your fingers closer together to zoom out).

Recording a video

- 1 Open the **Camera** application.
- 2 Point the lens towards the subject you wish to capture in your video.
- 3 Touch the Video mode icon  to start recording.
- 4 A timer showing the length of the video will appear.
- 5 Touch  on the screen to stop recording.

TIP!

- Tap  to pause the recording.
- Tap  to take a screen shot while recording a video.

Watching your saved videos

Access your saved videos from video camera mode by tapping the image preview by the capture button.

- 1 In the viewfinder, tap the image preview by the capture button.
- 2 Your **Gallery** will appear on the screen with your most recent recorded video displayed. Swipe to the left to scroll to your other videos.
- 3 Tap the Play icon  on a video to play it automatically.

NOTE: You can view your videos in the Gallery and Photos apps.

NOTE: Do not press too hard; the touch screen is sensitive enough to pick up a light, but firm touch.

Gallery

You can store multimedia files in internal memory for easy access to all your multimedia files. Use this application to view multimedia files like pictures and videos.

From the Home screen, tap **Apps**  > **Apps** tab > **Gallery** .

You can manage and share all your image and video files with the Gallery.

NOTE:





- Some file formats are not supported, depending on the software installed on the device.
- Some files may not play properly, depending on how they are encoded.
- If the file size exceeds the available memory, an error can occur when you open files.

Viewing pictures

Launching the **Gallery** app  displays your available folders. When another application, such as Email, saves a picture, the Downloads folder is automatically created to contain the picture. Likewise, capturing a screenshot automatically creates the Screenshots folder. Tap a folder to open it.

Pictures are displayed in order by creation date. Select a picture to view it full screen. Scroll left or right to view the next or previous image.

Playing videos



Open the **Gallery** app  and select an album. The Play icon  is displayed on video files. Tap an image to select it. Select the app to play it (tap the **Photos** app  or the **Video** app ) , then tap **OK** and the video begins playback.

NOTE:

- When using the Videos app to play a video, slide the left side of the screen up and down to adjust the screen brightness. Slide the right side of the screen up and down to adjust the volume.
- When using the Videos app to play a video, slide the screen left or right to rewind or fast-forward.

Deleting images and videos

Use one of the following methods:

- In a folder, tap  and select the photos and videos you want to delete, then tap **Delete**, the **Yes** to confirm.
- When viewing a photo or video, tap , then tap **Yes** to confirm.

Setting as wallpaper

When viewing a photo, touch the **Menu icon**  > **Set image as** and select **Home screen wallpaper**, **Lock screen wallpaper** or **Wallpaper**.

Slideshow

You can view your photos in a slideshow by album or by selecting all of your photos. From the Home screen, tap **Gallery** .



- Tap the album with the photos you want to view, then tap the **Menu icon**  > **Slideshow** > choose the images you want to view > **Next** > verify the slideshow settings > **Start**.

Tap the center of the screen to stop playing the slideshow.







Video

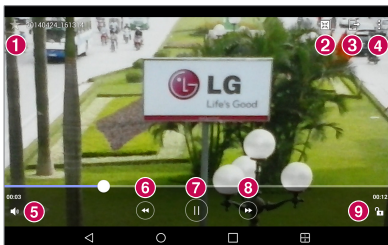

Your Gallery has an integrated video player that lets you play all of your favorite videos.

Playing a video

- 1 From the Home screen, tap **Apps**  > **Apps** tab > **Gallery** .
- 2 Select the video you want to play.



- | | | |
|---|---|---|
| 1 |  | Touch to add the video to your favorites. |
| 2 |  | Touch access QSlide and display the video in small window. |
| 3 |  | Touch to share your video via the SmartShare function. |
| 4 |  | Touch to access more options. |
| 5 |  | Touch to manage the video volume. |
| 6 |  | Touch and hold to rewind in 3 second increments. Tap once to rewind 10 seconds. |

7		Touch to pause video playback.
8		Touch and hold to fast-forward in 3 second increments. Tap once to fast-forward 10 seconds.
9		Touch to lock/unlock a video screen.



To change the volume while watching a video, press the Volume Keys on the right side of the tablet.

Touch and hold a video in the list to access the following options:

Share, Delete, Rename, and Details.

TIP! While watching a video, slide up and down along the left side of the screen to adjust the screen brightness. Slide up and down along the right side of the screen to adjust the volume.



Music

Your tablet has a music player that lets you play all your favorite tracks. To access the music player, from the Home screen, tap **Apps**  > **Apps** tab > **Music** .







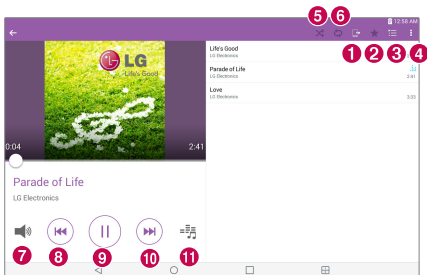

Transfer music using Media device (MTP)



- 1 Connect the tablet to your PC using the USB cable.
- 2 Select the **Media device (MTP)** option. Your tablet will appear as another hard drive on your computer. Click on the drive to view it. Copy the files from your PC to the drive folder.

Playing a song

- 1 From the Home screen, tap **Apps**  > **Apps** tab > **Music** .
- 2 Touch the **Songs** tab.
- 3 Select the song you want to play.



	1 Touch to share your music via the SmartShare function.
	2 Touch to set the current song as a favorite.
	3 Touch to see the Now playing playlist.
	4 Touch to access more options.
	5 Touch to set shuffle mode.
	6 Touch to set repeat mode.
	7 Touch to manage the music volume.
	8 Touch to go back to the beginning of the song. Touch twice to return to the previous song. Touch and hold to rewind 3 seconds.

9		Touch to pause playback.
10		Touch to skip to the next track on the album or in the playlist. Touch and hold to fast-forward 3 seconds.
11		Touch to set the audio effect.

To change the volume while listening to music, press the Volume Keys on the right side of the tablet.

Touch and hold any song in the list to access the following options:

Play, Add to playlist, Delete, Share, Details and Search.

NOTE:



- Some file formats are not supported, depending on the device software.
- If the file size exceeds the available memory, an error can occur when you open files.
- Music file copyrights may be protected by international treaties and national copyright laws. Therefore, it may be necessary to obtain permission or a licence to reproduce or copy music. In some countries, national laws prohibit private copying of copyrighted material. Before downloading or copying the file, check the national laws of the relevant country concerning the use of such material.

Tools

QuickMemo+





The QuickMemo+ feature allows you to create memos and capture screen shots. Capture screens, draw on them, and share them with family and friends with QuickMemo+.





Creating a memo

- 1 From the Home screen, tap **QuickMemo+** , then tap  to create a new memo.
- 2 You can edit texts by typing words directly or select the pen type and color you want to use and enter text by handwriting.
- 3 Add a reminder by touching  to set the reminder notification for the event.
- 4 Add weather and location information to your memo if a data network is available.

Using the QuickMemo+ options

The following options are available in the QuickMemo+ toolbar at the top of the screen.

	Allows you to undo and redo previous actions.
	Allows you to edit the text, its color and its alignment.
	Allows you to enter text by handwriting. You can select the type of pen to use and its thickness, transparency, and color.
	Erases edits you've made to the memo.
	Saves the memo in QuickMemo+.



	Touch to access more options.
	Allows you to set a reminder notification for an event.
	Allows you to insert weather information into the memo.
	Allows you to add location information using GPS.

Capturing a screen shot for your QuickMemo

- 1 To access the QuickMemo+ feature, slide the Status Bar downwards and touch .

OR

Press both of the **Volume Keys** at the same time for one second.

- 2 Select the desired menu option from the toolbar and create a memo.
- 3 Tap  to save the memo. To exit QuickMemo+ at any time, tap the **Back Key** .







NOTE: Please use a fingertip while using the QuickMemo+. Do not use your fingernail.

QuickRemote

QuickRemote turns your tablet into a Universal Remote for your home TV, Blu-ray or DVD.

NOTE: QuickRemote may not be available for some devices and areas.

To open and configure QuickRemote

- 1 From the Home screen, tap the **Apps**  > **Apps** tab > **QuickRemote** . You can also perform the initial set up of your QuickRemote from the Notifications Panel. Swipe the Status Bar downward, tap the **QuickRemote** icon , then tap **ADD REMOTE**.
- 2 Touch  to select a room type and touch  to add the device.

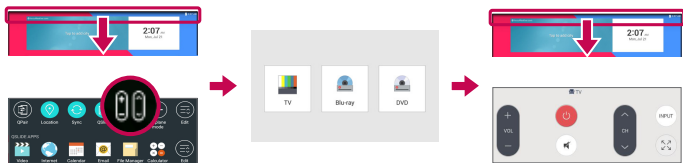

- 3 Select the type and brand of device, then follow the on-screen instructions to configure the device(s).

NOTE: The QuickRemote operates the same way as an ordinary infrared (IR) remote control in your region or country. Be careful not to cover the infrared sensor at the top of the tablet when you use the QuickRemote function. This function may not be supported depending on the model, the manufacturer or service company.

Using QuickRemote

- 1 Open **QuickRemote**  and choose the room where you configured the remote.
- 2 Select the remote you want by tapping its type/name on the QuickRemote bar along the left side of the screen.
- 3 Tap the buttons on the displayed remote.

NOTE: When adding the TV remote control, QuickRemote can use the INPUT button to configure appropriate remote control. When configuring the INPUT button, the TV input source can be changed. To reset the TV input source, tap the INPUT button on QuickRemote several times (depending on the number of devices connected to the TV).



QuickRemote options

To access the QuickRemote options menu, tap the **Menu icon**  to select the desired option.

NOTE: While playing music in the background, pressing any QuickRemote button will mute the sound for a second.

Alarm



Setting your alarm

- 1 From the Home screen, tap **Apps**  > **Apps** tab > **Clock**  > .
- 2 Set the desired alarm time.
- 3 Set **Repeat**, **Snooze duration**, **Alarm with vibration**, **Alarm sound**, **Alarm volume**, **Auto app starter**, **Puzzle lock** and **Memo**.
- 4 Touch **Save**.



NOTE: To change alarm settings in the alarm list screen, touch the **Menu icon**  and select **Settings**.

Calculator

Using your calculator

- 1 From the Home screen, tap **Apps**  > **Apps** tab > **Calculator** .
- 2 Tap the number keys to enter numbers.
- 3 For simple calculations, tap the function you want to perform ($+$, $-$, \times or \div) followed by $=$.



NOTE:

- For more complex calculations, touch the **Menu icon** , select **Scientific calculator**, then choose the desired function (if you are viewing the calculator in vertical mode).
- To view the calculation history, tap **Menu icon**  > **Calculation history**.

Calendar

Events from each account you've added to your tablet and configured to synchronize calendars is displayed in your Calendar.

Adding an event to your calendar

- 1 From the Home screen, tap **Apps**  > **Apps** tab > **Calendar** .
- 2 Tap the menu at the top left corner to change the calendar view (Day, Week, Month, Year, Agenda).
- 3 Tap the date you wish to add an event to and tap .
- 4 Touch the **Event name** field and enter the event name.

- 5 Touch the **Location** field and enter the location. Check the date and enter the time you wish your event to start and finish.
- 6 If you wish to add a note to your event, touch the **Description** field and enter the details.
- 7 If you wish to repeat the alarm, set **REPEAT** and set **REMINDERS**, if necessary.
- 8 Touch **Save** to save the event in the calendar.



NOTE: Touch and hold a spot on the calendar to quickly save a calendar event on that date. Simply enter the event name and time, then tap **Save**. You can tap **Details** and enter more information, or update the event with additional details later.

To change your calendar view

No matter where you're in the Calendar app, you can easily switch calendar views. Simply tap  in the upper left corner of the title bar, or on the left side of the screen swipe your finger from left to right to display a menu of calendar views. Tap **Day**, **Week**, **Month**, **Year**, or **Agenda**.

Tasks

The Tasks app can be synchronized with your MS Exchange account. You can create and manage your tasks using your tablet or from MS Outlook or MS Office Outlook Web Access.

- 1 From the Home screen, tap **Apps**  > **Tasks** .
- 2 Tap the **Add** task icon  (in the upper-right corner of the screen).
- 3 Enter the **Subject**, **START DATE**, **DUE DATE**, **DESCRIPTION**, **REPEAT**, and **REMINDER**, as necessary.
- 4 Tap **Save**.

File Manager

The File Manager application allows you to manage files in your internal/external storage.







File Manager makes it easy to view and manage your files. Simply tap a file type (All files, Music files, Image files, Video files, Document files, or Cloud files), then tap on the necessary folders to find your files.

To open the File Manager application

- From the Home screen, tap **Apps**  > **Apps** tab > **File Manager** .

File Manager Options

Open the **File Manager** app > **All files** > **Internal storage** to access to the following options (at the top of the screen):

	Allows you to open File Manager in a QSlide window.
	Allows you to search for your files or information.
	Allows you to create a new folder.
	Allows you to move files and folders to another location.
	Allows you to copy files and folders to another location.
	Allows you to delete files and folders.
	Allows you to access more options.

Voice Recorder

Use the voice recorder to record voice memos or other audio files.

Recording a sound or voice

- From the Home screen, tap **Apps**  > **Apps** tab > **Voice Recorder** .

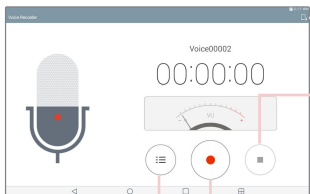

Touch to select where to save your recording.

Touch to end the recording.



Touch to begin recording.

Touch to view a list of your recordings.

NOTE: Touch  to access your list of recordings. You can listen to the saved recordings. The available recording time may differ from actual recording time.

Managing your Voice memos



From the Voice Recorder list screen:

- Tap the **Share** icon  to share the voice memo using the available choices.
- Tap the **Delete** icon  to select the voice memo(s) you want to delete.
- Touch and hold a voice memo to open a context menu to select **Share**, **Delete**, **Rename**, **Trim**, or **Details**.



POLARIS Office 5

POLARIS Office 5 is a professional mobile office solution that lets users conveniently view various types of office documents, including Word, Excel and PowerPoint files, anywhere or anytime, using their mobile devices.

To create a new document

- 1 From the Home screen, tap **Apps**  > **Apps** tab > **POLARIS Office 5** .
- 2 Register your email address on the Registration page.

NOTE: You can tap **Skip** to ignore the registration information.

- 3 Tap  to start a new document.
- 4 Tap a document type from the drop-down list, then choose a template.
- 5 Enter contents in the document using the tools at the top of the screen and the on-screen keyboard.
- 6 When you're done working on the document, tap  (in the top left corner of the screen), then tap **Save** (or **Save as** to enter a new document name) to save.
- 7 Enter the document name and touch **Save**.

To view and edit a document on your device

You can now easily view and edit a wide variety of file types, including Microsoft Office documents and Adobe PDF, right on their mobile devices.

- 1 Open **POLARIS Office 5** and search for a document.
- 2 Touch the document that you want to view or edit.
When viewing documents using POLARIS Office 5, the objects and layout remain the same as in the original documents.
- 3 To edit the document, tap .

Google+

Use the Google+ app to stay connected with people via Google's social network service.



From the Home screen, tap **Apps**  > **Apps** tab > **Google**  > **Google+** .

NOTE: This application may not be available depending on the region or service provider.

LG SmartWorld

LG SmartWorld offers an assortment of exciting content – fonts, themes, games, applications.

How to Get to LG SmartWorld from Your tablet

- 1 Tap  >  > **Apps**, then tap the  icon to access LG SmartWorld.
- 2 Select your country and sign in.
- 3 Download the content you want.

* When you use your mobile network, data fees can be charged depending on your data plan that you are enrolled in.

* LG SmartWorld may not be available for all carriers or in all countries.

NOTE: What if there is no  icon?

- 1 Using a mobile Web browser, access LG SmartWorld (www.lgworld.com) and select your country.
- 2 Download the LG SmartWorld App.
- 3 Run and install the downloaded file.
- 4 Access LG SmartWorld by tapping the  icon.

Special benefit only in LG SmartWorld









- 1 Decorate your phone with your own style by personalizing it with Home themes, keyboard themes, and fonts provided on LG SmartWorld. (However this service is available only to specific devices. Please check the LG SmartWorld website for availability.)
- 2 Enjoy LG SmartWorld's special service by joining promotions that are consistently provided.

The Web

Internet

Use this application to browse the Internet. Browser gives you a fast, full-color world of games, music, news, sports, entertainment and much more, right on your tablet wherever you are and whatever you enjoy.

From the Home screen, tap **Apps**  > **Apps** tab > **Internet** .

	Tap to run QSlide.
	Tap to go back one page.
	Tap to go forward one page, to the page you connected to after the current one. This is the opposite of what happens when you touch the Back Key  , which takes you to the previous page.
	Tap to refresh or stop the current page.
	Tap to go to the Home page.
	Tap to access your bookmarks.
	Touch to access more options.



Opening a page

- To open a new page, tap  at the top of the browser.
- To go to another web page, tap a tab at the top of the screen to view the page.

Bookmarks

To open a bookmarked web page, tap  on the browser toolbar and select one.

History

Tap  on the browser toolbar and select the **History** tab to open a web page from the list of recently-visited web pages. To clear the history, tap  to clear all history.

Using Reader mode



Your tablet can display simplified web pages for easier reading.

View news or blog posts and other article pages easily with no distractions – with Reader mode, you can read a clutter-free page.

Tap  on the URL web address bar to activate Reader mode.

Using QSlide

Use this feature to access the Internet without closing the current application.

While viewing content on the browser, tap . You can then browse other information on your tablet. To view the browser in full screen, tap .

Download files

Use the Downloads app to see what files have been downloaded.

From the Home screen, tap **Apps**  > **Apps** tab > **Downloads** .

Chrome

Use Chrome to search for information and browse web pages.

From the Home screen, tap **Apps**  > **Apps** tab > **Chrome** .

NOTE: This application may not be available, depending on your region and service provider.

Viewing web pages

Tap the address field (at the top of the screen), enter a web address or search criteria, and tap  on the keyboard.

Opening a page

- To go to a new page, tap  at the top of the browser.
- To go to another web page, tap a tab at the top of the screen to select the page.

Searching the web by voice

Tap the address field, tap , speak a keyword and select one of the suggested keywords that appear.

NOTE: This feature may not be available depending on the region or service provider.

Syncing with other devices

Sync open tabs and bookmarks to use with Chrome on another device when you are logged in with the same Google account.

To view open tabs on other devices, tap the **Menu icon**  > **Recent tabs**. You must be signed in to the same Google account on all devices. Select a web page to open.

Adding and viewing bookmarks

To add bookmarks, tap  in the URL bar.

To open a bookmarked web page, tap the **Menu icon**  > **Bookmarks** and select the desired page.

Chrome Options menu

Tap the **Menu icon**  to access the following options.

- **New tab** – Tap to open a new web page tab.
- **New incognito tab** – Tap to open a new incognito tab.
- **Bookmarks** – Displays your bookmarked web pages.
- **Recent tabs** – Displays your open web pages on other devices.
- **History** – Displays your browsing data (web pages you've visited).
- **Share...** – Allows you to share the web page.
- **Print...** – Tap to print the web page. Choose to automatically find a printer on your network, or manually enter one to use.
- **Find in page** – Allows you to search for text on the current web page.
- **Add to home screen** – Allows you to add a shortcut to the current page on your Home screen.
- **Request desktop site** – Checkmark to access the desktop site when you view web pages on your tablet.
- **Settings** – Allows you to change the settings specific to the Chrome app.
- **Help & feedback** – Displays information about using the Chrome app on your tablet and allows you to provide feedback to Chrome developers.

Settings

Access the Settings menu

1 From the Home screen, tap **Apps**  > **Apps** tab > **Settings** .

OR

From the Home screen, touch and hold the **Recent Apps Key**  > **System settings**.

2 Select a setting category and set the desired option.

WIRELESS NETWORKS

Wi-Fi

Wi-Fi – Turns on Wi-Fi to connect to available Wi-Fi networks.

A list of all available Wi-Fi networks will be displayed. Tap one to connect to it.

NOTE: Tap **Search** to scan for available Wi-Fi networks.

Tap the **Menu icon**  in the Wi-Fi menu to access the following options.

Add Wi-Fi – Allows you to manually enter a new Wi-Fi network.



Saved Wi-Fi – Allows you to forget saved Wi-Fi network.

Advanced Wi-Fi – Accesses the advanced Wi-Fi settings.

Interactive tutorial – Displays some useful tutorials for the Wi-Fi function.

TIP! How to obtain the MAC address

To set up a connection in some wireless networks with MAC filters, you may need to enter the MAC address of your tablet in the router.

You can find the MAC address in the following user interface: From the Home screen, tap **Apps**  > **Settings**  > **Wi-Fi** > **Menu icon**  > **Advanced Wi-Fi** > **MAC address**.

Bluetooth

Turn the Bluetooth wireless feature on or off to use Bluetooth. Turning Bluetooth on allows you to pair and connect to other Bluetooth devices.

Tap the **Menu icon**  in the Bluetooth menu to access the following options.

Edit tablet name – Changes your tablet name for easy identification when pairing and connecting. Enter your new tablet name, then tap **Save**.

Visibility timeout – Sets the amount of time other Bluetooth devices can see your tablet for pairing and connection. Choose from **2 min**, **5 min**, **1 h**, and **Never time out**.

Show received files – Displays a list of your Bluetooth received files.

Interactive tutorial – Displays some useful tutorials about Bluetooth features.

Data usage

Displays the data usage during the chosen periods of time. Tap an app from the list to view the app's data usage.

More...

Allows you to set additional wireless and networks settings.

Airplane mode – Allows you to set Airplane mode. Activating Airplane mode disables all wireless connections.

Miracast – Allows you to wirelessly mirror your tablet screen and sound onto a Miracast dongle or TV.

SmartShare Beam – Allows you to receive multimedia content via SmartShare Beam from LG phones or tablets.

LG PC Suite – Allows Wi-Fi connection to transfer music and images between a computer and the tablet.

Media server – Allows to share media contents with nearby devices via DLNA.

VPN – Displays the list of Virtual Private Networks (VPNs) that you've previously configured. Allows you to add different types of VPNs.

NOTE: You must set a lock screen PIN, Password or Pattern before you can use credential storage.

DEVICE

Sound

Sound profile – Allows you to set the sound profile to **Sound**, **Vibrate only** or **Do not disturb**.

Volume – Manage the volume for **Notification sound**, **Touch feedback & system**, and **Music, video, games & other media**.

Vibration strength – Allows you to set the vibrate strength for calls, notifications, and touch feedback.

Notification sound – Allows you to set your default notification ringtone.

Do not disturb – Allows you to set a schedule when to prevent interruptions from notifications. You can set to allow certain features to interrupt when Priority only is set.

Lock screen – Allows you to choose if you want to show or hide notifications on the lock screen.

Apps – Allows you to prevent apps from displaying notifications or set apps to show notifications with priority when Do not disturb is set to Priority only.

Touch sound – Allows you to set your tablet to play a sound when you touch buttons, icons and other onscreen items that react to your touch.

Screen lock sound – Allows you to set your tablet to play a sound when locking and unlocking the screen.

Vibrate on tap – Allows you to set the vibration feedback when the tablet screen is touched.

Display

Home screen

Theme – Sets the screen theme for your device.

Wallpaper – Sets the wallpaper to use on your Home screen.

Screen swipe effect – Sets the effect when you swipe to change screens.

Allow Home screen looping – Checkmark to set the Home screens to scroll continuously, eliminating the need to scroll back in the opposite direction when you reach one end.



Home backup & restore – Allows you to backup and restore app and widget configurations and themes.

Help – Displays information about the Home screen.

Lock screen

Select screen lock – Set a screen lock type to secure your tablet.

NOTE: After upgrading to Lollipop OS, your screen lock may not be available except for Pattern, PIN and Password.

In this case, go to **Apps**  > **Settings**  > **Security** > **Clear credentials** to delete the security certificates, and then, set up a screen lock.

Be careful when you clear credentials because all the security certificates you have installed will be deleted.

Smart Lock – Sets to keep your tablet unlocked when you have a trusted Bluetooth device connected to it, when it's in a familiar location like your home or work, or when it recognizes your face.

Screen swipe effect – Sets the screen swipe effect options.

Wallpaper – Sets your Lock screen wallpaper. Select it from **Gallery** or **Wallpaper gallery**.

Shortcuts – Allows you to change the shortcuts on the Swipe Lock screen.

Owner info – Allows you to enter contact info to be displayed on the Lock screen in case the tablet is lost.

Lock timer – Sets the amount of time before the screen automatically locks after the screen has timed-out.

Power button instantly locks – Checkmark to instantly lock the screen when the Power/Lock Key is pressed. This setting overrides the Security lock timer setting.

Brightness – Adjust the screen brightness. Touch **Night brightness** to set the brightness to 0% automatically between the hours of 12:00 am - 6:00 am.

Screen timeout – Set the time delay before the screen automatically turns off.

Screen-off effect – Sets the screen-off effect used when the screen turns off.

Auto-rotate screen – Set to switch orientation automatically when you rotate the tablet.

Daydream – Tap the Daydream switch  to toggle it On or Off. On allows the set screen saver to be displayed when the tablet is sleeping while docked and/or charging. Choose from **Clock** and **Google Photos**.

NOTE: Charging might be slow while the screen saver is on.

Font type – Change the type of display font.

Font size – Change the size of the display font.

Smart screen – Keeps the screen on when the device detects your eyes looking at the screen.

Home touch buttons – Allows you to set which Home touch buttons are displayed and their position on the bar. You can also select the color and the background.

Motion sensor calibration – Allows you to improve the accuracy of the tilt and speed of the sensor.

Storage

INTERNAL STORAGE – Displays the total amount of space in the device's memory and lists what type of data is using up space.

SD CARD – Displays the total amount of memory space on the microSD card.

Mount/Unmount SD card – Mounts and unmounts the microSD card from your tablet so that you can access the data stored in it, format the card, or safely remove it. This setting is dimmed if there's no microSD card installed, if you've already unmounted it, or if you've mounted the microSD card on your computer.

Erase SD card – Permanently erases everything on the microSD card and prepares it for use with your tablet.

Battery

BATTERY INFORMATION – See how much battery power is used for device activities. The battery level displays in a percentage. The remaining time of use is also displayed.

Battery usage – Displays battery usage.

Battery percentage on status bar – Displays the battery percentage on the Status Bar.

Battery saver – Manage the battery for the power saving items. Tap the switch  to turn this feature on. Tap **Battery saver** for the following options.

- **TURN BATTERY SAVER ON:** Set the battery level at which you want Battery saver to turn on. Choose from Immediately, 5% battery and 15% battery.

Help – Touch to access some tips for Power saver.

Smart cleaning

You can manage the unused apps, saved files or temporary internet files.

Apps

Display the list of applications such as currently running or downloaded.

Swipe left and right to view one of the three tabs across the top of the screen to view detailed information for **DOWNLOADED**, **ON SD CARD**, **RUNNING**, and **ALL** applications.

Tap an entry to view more information, tap **Force stop** (or **Stop**), then **OK** to stop it from running.

Dual window

Split view – Allows the device to automatically open Dual window when you tap a link on the full screen or tap an e-mail attachment (images only).

Help – Displays help information about using the Dual window feature.

PERSONAL

Cloud

Tap **Add account** to add a cloud account. You access your cloud accounts from this menu. Tap the **Menu icon**  to upload files.

Users

This menu displays the current users you've created.

Add users when tablet locked – Allows you to add a new user when your tablet is locked.

Add user – Allows you to add new account for the tablet and use the Multi-user feature.

Location

Mode

High accuracy (GPS and networks) – Use GPS and Wi-Fi networks to estimate location.

Battery saving (Networks only) – Use Wi-Fi networks to estimate location.

Device sensors only (GPS only) – Use GPS to pinpoint your location.

RECENT LOCATION REQUEST – Displays apps that have recently requested your location information.

Camera – Allows the device to tag photos and videos with their locations.

Anti-flicker – Adjust frequency to prevent camera preview screen from flickering. Choose to **Auto**, **50Hz** or **60Hz**.

Google Location Reporting – Allows you to view your Google location settings.

Security

Encrypt tablet – Allows you to encrypt data on the tablet for security. You will be required to enter a PIN or password to decrypt your tablet each time you power it on.

Encrypt SD card storage – Allows you to encrypt data on the MicroSD for security.

Password typing visible – Shows the last character of the hidden password as you type.

Tablet administrators – View or deactivate tablet administrators.

Unknown sources – Allows installation of apps from non-Play Store applications.

Verify apps – Disallow or warn before installation of apps that may cause harm.

Storage type – Displays the storage type for certificates.

Trusted credentials – Displays trusted CA certificates.

Install from storage – Choose to install encrypted certificates.

Clear credentials – Remove all certificates.

Trust agents – View or deactivate Trust agents.

Screen pin – This feature allows you to lock your device so that the current user can only access the pinned app. This is useful for users with children.

App usage access – Allows to view usage info of apps.

Accounts & sync

Permits applications to synchronize data in the background, whether or not you are actively working in them. Deactivating **Auto-sync data** can save battery power and lower (but not eliminate) data usage.

Language & input

Use the Language & input settings to select the language for the text on your tablet and to configure the on-screen keyboard, including words you've added to its dictionary.

Backup & reset

Back up my data – Set to backup your settings and application data to the Google server.

Backup account – Set the account to which you want to backup data to.

Automatic restore – Set to restore your settings and application data when the applications are reinstalled on your device.

LG Backup service – Backs up all information on the device and restores it in the event of data loss or replacement. Refer to page 98 for more information.

Factory data reset – Reset your settings to the factory default values and delete all your data. If you reset the tablet this way, you are prompted to re-enter the same information as when you first started Android.

SYSTEM

Shortcut key

Allows you to turn the Shortcut keys on and off.

Date & time

Use Date & time settings to set how dates will be displayed. You can also use these settings to set your own time and time zone rather than obtaining the current time from the mobile network.

Accessibility

Use the Accessibility settings to configure accessibility plug-ins you have installed on your tablet.

NOTE: Requires additional plug-ins to become selectable.

TalkBack – Allows you to set up the TalkBack function which assists people with impaired vision by providing verbal feedback. Tap the TalkBack switch  at the top right corner of the screen to turn it on. Tap **Settings** at the bottom of the screen to adjust the TalkBack settings.

Font size – Checkmark to increase the size of the text.

Invert colors – Checkmark to invert the colors of the screen and content.

Color adjustment – Sets to view the screen with greater color contrast. Tap the switch  to turn it on. Then tap the screen and drag across the screen in any direction until you see the color contrast you want to use.

Touch zoom – Allows you to zoom in and out by triple-tapping the screen.

Screen shade – Dims the screen's backlight.

Accessibility shortcut – Activate this feature to allow you to quickly enable accessibility features in two steps.

Text-to-speech output – Sets the text-to-speech preferred engine and speech rate setting. Also plays a short demonstration of speech synthesis. The default language status is also displayed.

Audio type – Sets the audio type. Choose **Mono** or **Stereo**.

Sound balance – Sets the audio route. Move the slider on the slide bar to set it.



Turn off all sounds – Turns off all sounds.

Captions – Allows to customize caption settings for those with hearing impairments. Tap the switch  to turn this feature on. Set the language, text size, and caption style options as desired.

Touch feedback time – Sets the touch and feedback time. Choose from **Short**, **Medium**, and **Long**.

Touch assistant – Show a touch board with easy access to common actions.

Screen timeout – Sets the amount of time before the screen turns off.

Touch control areas – Tap the switch  to turn this feature on. Allows you to limit touch control to selected areas of the screen. Press the **Volume Down Key**  and **Home Key**  at the same time to activate and deactivate the feature.

Auto-rotate screen – Checkmark to allow the device to rotate the screen depending on the device orientation (portrait or landscape).

Password voice confirmation – Checkmark to have verbal confirmation when inputting passwords.

Accessibility settings shortcut – Sets quick and easy access to selected features when you triple-tap the Home Key.

One-touch input – Each finger touch enters a letter/character on the LG keyboard.

Switch Access – Allows you to interact with your device using one or more switches that work like keyboard keys. This menu can be helpful for users with mobility limitations that prevent them from interacting directly with the your device.

Quick Cover

Activate this menu to turn the screen on or off automatically when using the Quick Cover.

Printing

Allows you to print the content of certain screens (such as web pages displayed in Chrome) to a printer connected to the same Wi-Fi network as your Android device.

About tablet

This menu allows you to manage your software updates and view various information relating to your tablet.

Tablet name – Allows you to set your tablet name.

Update Center – Allows you to check for app and software updates.

Battery – Allows you to view battery status, battery level, and battery use information.

Hardware info – Allows you to view the model number, IP address, up time, CSN, Wi-Fi MAC address and Bluetooth address.

Software info – Allows you to view Android version, kernel version, build number, and software version.

Legal info – Allows you to view legal documents for LG software, open source licenses and Google legal information.

About backing up and restoring device data

It is recommended that you regularly create and save a backup file on the internal storage, especially before updating any software. Maintaining a current backup file in storage memory may allow you to recover device data if your device is lost, stolen, or corrupted by an unforeseen issue.



This LG Backup application is supported between LG smartphones and tablets, other software or operating system versions. As a result, when you buy the new LG smartphones and tablets, you can backup the current device data to your new device.

If you have the LG Backup application preloaded on your smartphones and tablets, you can backup and restore most of your data, including downloaded and pre-installed applications, bookmarks, calendar entries, contacts, home screen settings, and system settings. You may also:

- Perform a manual backup of your device.
- Restore your device data.



Warning! To protect against an unexpected power off during backup or restore operations, due to insufficient battery power, you should always keep your battery fully charged.

Backup your tablet data

- 1 From the Home screen, tap **Apps**  > **Settings**  > **Backup & reset** > **LG Backup service** > **Backup**.
- 2 On the Backup Location screen, touch **Internal storage** or **SD card**, then tap **Next**.
- 3 Select the check box for the items you want to backup and select **Next**.
- 4 Read the information presented on the screen, then tap **Start**.
- 5 When all selected files have been backed up, you will see the message **Backup completed**.

Restoring tablet data

NOTE: All files that are stored on your tablet are deleted before the backup file is restored. Make sure to copy the backup file to another location.

- 1 From the Home screen, tap **Apps**  > **Settings**  > **Backup & reset** > **LG Backup service** > **File restore & management**.
- 2 On the Restore screen, select a backup file that contains the data you wish to restore.
- 3 Select the check box next to the item you wish to restore and select **Next** to restore it to your tablet.

NOTE: Please note that your tablet data will be overwritten with the content of your backup.

- 4 If the backup file is encrypted, type the password that you created to encrypt it.

- 5 When all selected files have been restored, the tablet will automatically be restart.

NOTE: You can set the **Lock backup files** option when creating a backup to encrypt your backup files for extra protection.

On the LG Backup main screen, touch the **Menu icon**  > **Set password** and enter a password and hint in case you forgot your password. Once you have set up a password, you need to enter it every time you want to do backup/restore.

Tablet software update

Tablet software update



This feature allows you to update the firmware of your tablet to the latest version conveniently from the internet without the need to visit a service center. For more information on how to use this function, please visit: <http://www.lg.com>

As the tablet firmware update requires the user's full attention for the duration of the update process, please make sure to check all instructions and notes that appear at each step before proceeding. Please note that removing the USB cable or battery during the upgrade may seriously damage your tablet.

LG tablet software update via Over-the-Air (OTA)

This feature allows you to update the firmware of your tablet to the newer version conveniently via OTA without connecting the USB data cable. This feature is only available if and when LG makes the newer version of the firmware available for your device. First, you can check the software version on your tablet:

From the Home screen, tap **Apps**  > **Settings**  > **About tablet** > **Software info**.

To perform the tablet software update, from the Home screen, tap **Apps**  > **Settings**  > **About tablet** > **Update Center** > **Software Update** > **Check now for update**.

NOTE: LG reserves the right to make firmware updates available only for selected models at its own discretion and does not guarantee the availability of the newer version of the firmware for all tablet models.

NOTE: Your personal data—including information about your Google account and any other accounts, your system/application data and settings, any downloaded applications and your DRM licence —might be lost in the process of updating your device's software. Therefore, LG recommends that you back up your personal data before updating your tablet's software. LG does not take responsibility for any loss of personal data.

Accessories

These accessories are available for use with the your tablet. (Items described below may be optional.)

Travel adaptor

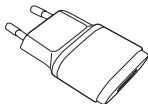

USB cable

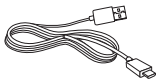

Quick Start Guide



NOTE:

- Always use genuine LG accessories. Failure to do this may void your warranty.
- Accessories may vary in different regions.

Troubleshooting

This chapter lists some problems you might encounter when using your tablet. Some problems require you to call your service provider, but most are easy to fix yourself.

Message	Possible causes	Possible corrective measures
No applications can be set	Not supported by service provider or registration required.	Contact your service provider.
Charging error	Battery is not charged.	Charge battery.
	Outside temperature is too hot or cold.	Make sure tablet is charging at a normal temperature.
	Contact problem	Check the charger and its connection to the tablet.
	No voltage	Plug the charger into a different socket.
	Charger defective	Replace the charger.
	Wrong charger	Use only original LG accessories.
Impossible to receive / send photos	Memory full	Delete some images from your tablet.

Message	Possible causes	Possible corrective measures
Files do not open	Unsupported file format	Check the supported file formats.
No sound	Vibration mode	Check the settings status in the sound menu to make sure you are not in vibration or silent mode.

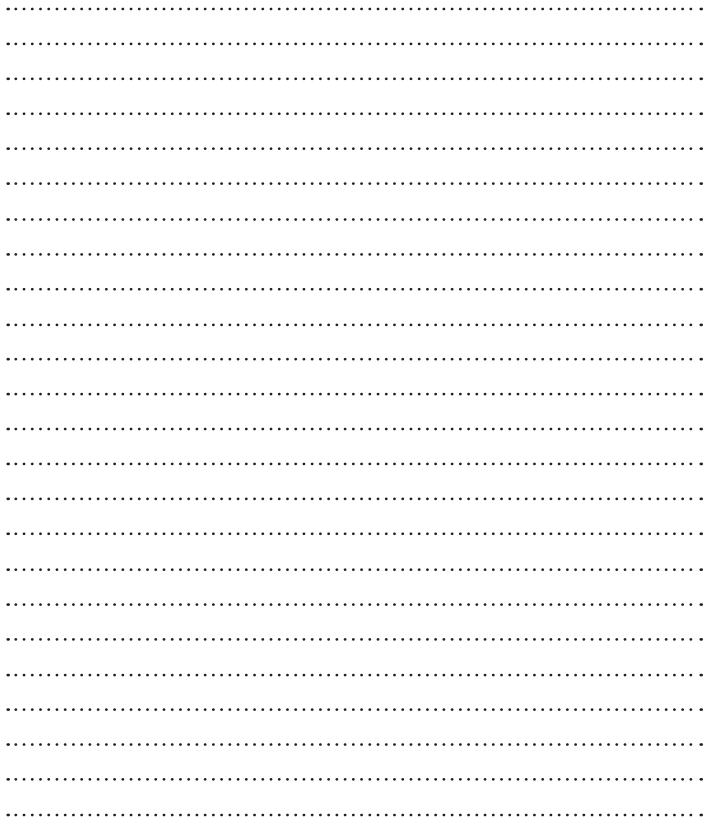

Wi-Fi (WLAN)

Αυτός ο εξοπλισμός ενδέχεται να λειτουργεί σε όλες τις ευρωπαϊκές χώρες.

Η συχνότητα 5150 - 5350 MHz είναι αποκλειστικά για χρήση σε εσωτερικούς χώρους.

Wi-Fi (WLAN)

This equipment may be operated in all European countries.

The 5150 - 5350 MHz band is restricted to indoor use only.

**Για περισσότερες πληροφορίες
τηλεφωνήστε στο: 801 11 200 900
ή από κινητό στο: 210 4800564**



CE0168!