



**LG**

Life's Good

WERSJA POLSKA  
E N G L I S H

Instrukcja obsługi

User Guide

**LG G** *Pad 10.1*

LG-V700





WERSJA POLSKA

# Instrukcja obsługi



- Zrzuty ekranu i ilustracje mogą różnić się od rzeczywistego wyglądu urządzenia.
- Niektóre informacje zawarte w tej instrukcji mogą nie dotyczyć zakupionego urządzenia, w zależności od zainstalowanego oprogramowania i wybranego operatora sieci. Wszystkie informacje zawarte w niniejszym dokumencie mogą ulec zmianie bez powiadomienia.
- Ze względu na konieczność używania dotykowej klawiatury ekranowej to urządzenie nie jest odpowiednie dla osób niedowidzących.
- Copyright ©2015 LG Electronics, Inc. Wszelkie prawa zastrzeżone. Nazwa LG i logo LG to zastrzeżone znaki towarowe firmy LG Group i jej jednostek powiązanych. Wszystkie pozostałe znaki towarowe należą do odpowiednich właścicieli.
- Google™, Google Maps™, Gmail™, YouTube™, Hangouts™ i Google Play™ są znakami towarowymi firmy Google Inc.

# Spis treści

<b>Informacje o niniejszej instrukcji.....</b>	<b>5</b>
Informacje o niniejszej instrukcji .....	5
Znaki handlowe .....	6
DivX HD .....	6
<b>Wskazówki dotyczące bezpieczeństwa i prawidłowego użytkowania .....</b>	<b>8</b>
<b>Ważna uwaga .....</b>	<b>19</b>
<b>Opis urządzenia.....</b>	<b>23</b>
Opis tabletu .....	23
Ładowanie tabletu .....	25
Optymalizacja czasu eksploatacji baterii .....	27
Aby wydłużyć czas eksploatacji baterii: .....	27
Sprawdzanie poziomu naładowania baterii: .....	27
Monitorowanie i kontrolowanie zużycia baterii przez aplikację .....	27
Wkładanie karty microSD .....	28
Wymywanie karty microSD .....	28
Formatowanie karty microSD .....	29
Blokowanie i odblokowywanie ekranu .....	29
Włączenie ekranu z użyciem funkcji KnockON.....	30
Odblokowywanie ekranu za pomocą funkcji Knock Code.....	30
<b>Ekran główny .....</b>	<b>32</b>
Wskazówki dotyczące ekranu dotykowego .....	32
Dotknięcie .....	32
Dotknięcie i przytrzymanie .....	32
Przeciągnięcie .....	32
Przesunięcie .....	33
Podwójne dotknięcie.....	33
Przybliżenie przez zsuniecie.....	33
Obrót ekranu.....	33
<b>Ekran główny.....</b>	<b>33</b>
Dostosowywanie wyglądu ekranu głównego .....	35
Otwieranie, przetaczanie i zamykanie aplikacji.....	35
Korzystanie z funkcji Podwójne okno.....	36
Dostosowywanie ikon aplikacji na ekranie głównym.....	37
Ukrywanie elementów na ekranie głównym .....	38
Szybki dostęp.....	38
Powiadomienia.....	39
Uzyskiwanie dostępu do powiadomień .....	39
Funkcja szybkich ustawień w panelu powiadomień .....	40
Aby zmienić układ opcji menu szybkich ustawień na panelu powiadomień .....	40
Aplikacje QSlide w panelu powiadomień .....	41
Korzystanie z aplikacji QSlide.....	41
Ikony powiadomień na pasku stanu...	41
Wielu użytkowników .....	43
QSlide .....	44
Rejestrowanie zrzutu ekranu.....	46

Korzystanie z funkcji QuickMemo+ do rejestrowania zrzutu ekranu.....	47	Korzystanie z Chmura.....	55
Korzystanie z funkcji Przechwyć więcej do rejestracji zrzutu ekranu ....	47	<b>QPair .....</b>	<b>56</b>
<b>Metody wprowadzania tekstu .....</b>	<b>47</b>	<b>Podłączanie do komputera za pomocą kabla USB.....</b>	<b>58</b>
Wprowadzanie sugerowanych słów.....	48	Przesyłanie muzyki, zdjęć i filmów przy użyciu trybu Urządzenie multimedialne (MTP).....	58
<b>Dzielenie klawiatury za pomocą gestów .....</b>	<b>49</b>	Synchronizacja z programem Windows Media Player.....	58
Zmiana wysokości klawiatury .....	49	Podłączanie do komputera za pomocą kabla USB dla użytkowników systemu Mac OS X.....	59
Zmiana klawiszy dolnego rzędu .....	49	<b>Kontakty .....</b>	<b>60</b>
Wprowadzanie znaków specjalnych.....	49	Wyszukiwanie kontaktu.....	60
<b>Konfiguracja konta Google .....</b>	<b>50</b>	Dodawanie nowego kontaktu .....	60
<b>Podłączanie do sieci i urządzeń .....</b>	<b>51</b>	Ulubione kontakty.....	60
<b>Wi-Fi .....</b>	<b>51</b>	Tworzenie grupy .....	61
Łączenie z sieciami Wi-Fi.....	51	<b>E-mail .....</b>	<b>62</b>
Włączanie połączenia Wi-Fi i łączenie z siecią Wi-Fi.....	51	Zarządzenia kontem e-mail.....	62
<b>Bluetooth .....</b>	<b>52</b>	Korzystanie z folderów konta .....	63
Włączanie połączenia Bluetooth i parowanie tabletu z urządzeniem obsługującym łączność Bluetooth ...	52	<b>Redagowanie i wysyłanie wiadomości.....</b>	<b>63</b>
Wysyłanie danych przy użyciu funkcji Bluetooth.....	53	Odbieranie wiadomości e-mail .....	64
Odbieranie danych przy użyciu funkcji Bluetooth.....	54	<b>Rozrywka .....</b>	<b>65</b>
<b>SmartShare .....</b>	<b>54</b>	<b>Aparat .....</b>	<b>65</b>
Korzystanie z zawartości za pomocą wielu urządzeń.....	54	Opis ekranu kamery.....	65
Odtwarzanie/wysyłanie.....	54	Korzystanie z ustawień zaawansowanych.....	66
<b>Korzystanie z zawartości za pomocą Urządzeń znajdujących się w pobliżu.....</b>	<b>55</b>	Wykonywanie zdjęcia.....	66
Łączenie urządzeń.....	55	Przybliżanie i oddalanie .....	67
Wyszukiwanie innych urządzeń .....	55	Zdjęcie gestem .....	67
<b>Korzystanie z zawartości zapisanej w Chmura .....</b>	<b>55</b>	Po wykonaniu zdjęcia .....	67
		Wyświetlanie zapisanych zdjęć.....	69
		Nagrywanie klipu wideo.....	69

Wyświetlanie zapisanych klipów wideo.....	70	Pobieranie plików .....	90
<b>Galeria</b> .....	<b>70</b>	<b>Chrome</b> .....	<b>91</b>
Wyświetlanie obrazów .....	71	Przeglądanie stron internetowych .....	91
Odtwarzanie klipów wideo .....	71	Otwieranie strony.....	91
Usuwanie zdjęć i filmów .....	72	Przeszukiwanie Internetu za pomocą głosu .....	91
Ustawianie jako tapety .....	72	Synchronizacja z innymi urządzeniami .....	91
<b>Pokaz slajdów</b> .....	<b>72</b>	Dodawanie i wyświetlanie zakładek...	92
<b>Wideo</b> .....	<b>73</b>	Menu Opcje Chrome .....	92
Odtwarzanie klipu wideo .....	73	<b>Ustawienia</b> .....	<b>94</b>
<b>Muzyka</b> .....	<b>74</b>	Przechodzenie do menu Ustawienia.	94
Przenoszenie muzyki przy użyciu		<b>SIECI BEZPRZEWODOWE</b> .....	<b>94</b>
Urządzenie multimedialne (MTP).....	74	<b>URZĄDZENIE</b> .....	<b>97</b>
Odtwarzanie utworów.....	75	<b>OSOBISTE</b> .....	<b>102</b>
<b>Dodatki</b> .....	<b>77</b>	<b>SYSTEM</b> .....	<b>105</b>
QuickMemo+.....	77	<b>LG Backup</b> .....	<b>109</b>
QuickRemote .....	79	Informacje o tworzeniu kopii zapasowych danych w urządzeniu i przywracaniu ich .....	109
Alarm.....	81	Tworzenie kopii zapasowej danych przechowywanych w tablecie firmy LG .....	110
Kalkulator.....	81	Przywracanie danych przechowywanych w tablecie.....	110
Kalendarz.....	82	<b>Aktualizacja oprogramowania</b>	
Zadania .....	83	<b>tabletu</b> .....	<b>112</b>
Menedżer plików .....	84	Aktualizacja oprogramowania tabletu.....	112
Dyktafon.....	85	Aktualizacja oprogramowania tabletu LG przez funkcję Over-the-Air (OTA)	112
POLARIS Office 5 .....	86	<b>Akcesoria</b> .....	<b>114</b>
Google+.....	87	<b>Rozwiązywanie problemów</b> .....	<b>115</b>
LG SmartWorld .....	87		
<b>Internet</b> .....	<b>89</b>		
Internet.....	89		
Otwieranie strony.....	89		
Zakładki.....	90		
Historia.....	90		
Korzystanie z trybu odczytu.....	90		
Korzystanie z funkcji QSlide.....	90		

# Informacje o niniejszej instrukcji

## Informacje o niniejszej instrukcji

- Przed rozpoczęciem korzystania z urządzenia należy dokładnie przeczytać niniejszą instrukcję. Umożliwi to bezpieczne i prawidłowe korzystanie z urządzenia.
- Niektóre obrazy i zrzuty ekranu zawarte w niniejszej instrukcji mogą wyglądać inaczej niż w posiadanym tablecie.
- Posiadana zawartość może odbiegać od produktu końcowego lub oprogramowania dostarczonego przez dostawców lub operatorów. Ta zawartość może ulec zostać zmieniona bez wcześniejszego powiadomienia. Najnowsza wersja niniejszego podręcznika dostępna jest w witrynie firmy LG pod adresem [www.lg.com](http://www.lg.com).
- Aplikacje znajdujące się w urządzeniu i ich funkcje mogą być różne w zależności od kraju, regionu lub danych technicznych sprzętu. Firma LG nie ponosi odpowiedzialności za problemy dotyczące wydajności wynikające z korzystania z aplikacji dostarczonych przez dostawców innych niż firma LG.
- Firma LG nie ponosi odpowiedzialności za problemy dotyczące wydajności lub niekompatybilności wynikające z edytowania ustawień rejestru lub modyfikowania oprogramowania systemu operacyjnego. Każda próba dostosowania systemu operacyjnego może spowodować nieprawidłowe działanie urządzeń lub ich aplikacji.
- Oprogramowanie, dźwięk, tapeta, obrazy i inne pliki multimedialne dostarczone z urządzeniem są objęte licencją na ograniczone użytkowanie. Wyodrębnienie i wykorzystanie tych materiałów do celów komercyjnych lub innych celów może stanowić naruszenie praw autorskich. Użytkownik ponosi pełną odpowiedzialność za nielegalne korzystanie z plików multimedialnych.

- Operator może naliczyć dodatkowe opłaty za korzystanie z usług przesyłania danych, takich jak wiadomości, wysyłanie i pobieranie, automatyczna synchronizacja lub usługi lokalizacyjne. Aby uniknąć dodatkowych opłat, należy wybrać taryfę adekwatnie do potrzeb. W celu uzyskania dodatkowych informacji należy skontaktować się z dostawcą usług.

## Znaki handlowe

- Nazwa LG i logo LG to zastrzeżone znaki towarowe firmy LG Electronics.
- Wszystkie pozostałe znaki towarowe należą do odpowiednich właścicieli.

**DivX HD** 

**INFORMACJE O FILMACH W FORMACIE DIVX:** DivX® to cyfrowy format obrazu opracowany przez firmę DivX, LLC, jednostkę zależną firmy Rovi Corporation. Urządzenie otrzymało oficjalny certyfikat DivX Certified® i przeszło rygorystyczne testy sprawdzające odtwarzanie obrazu w formacie DivX. Więcej informacji oraz narzędzia umożliwiające konwersję plików do formatu DivX można znaleźć w witrynie [divx.com](http://divx.com).

**INFORMACJA NA TEMAT USŁUGI DIVX WIDEO NA ŻYCZENIE:** To certyfikowane urządzenie DivX Certified® musi zostać zarejestrowane, aby mogło odtwarzać filmy zakupione w ramach usługi DivX VOD (Wideo na życzenie). Aby uzyskać kod rejestracji, odszukaj sekcję DivX VOD w menu konfiguracji urządzenia. Więcej informacji na temat rejestracji można znaleźć pod adresem [vod.divx.com](http://vod.divx.com).

**Certyfikowane urządzenie DivX Certified® umożliwiające odtwarzanie plików wideo DivX® o rozdzielczości do HD 720p (także zawartości premium).**

DivX®, DivX Certified® oraz powiązane logotypy są znakami towarowymi firmy Rovi Corporation lub jej jednostek zależnych i są używane na podstawie licencji.

### **Informacja dotycząca oprogramowania open source**

Zawarty w tym produkcie kod źródłowy podlegający licencjom GPL, LGPL, MPL i innym licencjom open source można pobrać ze strony internetowej <http://opensource.lge.com>. Oprócz kodu źródłowego ze strony można pobrać warunki wszystkich wymienionych licencji, zastrzeżenia gwarancyjne i informacje o prawach autorskich.

Firma LG Electronics może udostępnić kod źródłowy na płycie CD-ROM za opłatą pokrywającą koszty takiej dystrybucji (w tym koszty nośników, transportu i obsługi) na wniosek przesłany na adres [opensource@lge.com](mailto:opensource@lge.com). Oferta jest ważna przez okres trzech (3) lat od daty zakupu produktu.

# Wskazówki dotyczące bezpieczeństwa i prawidłowego użytkowania

Prosimy zapoznać się z poniższymi wskazówkami. Ich nieprzestrzeganie może stanowić zagrożenie lub być niezgodne z prawem.

Urządzenie jest wyposażone w fabrycznie zainstalowane oprogramowanie zapisujące dziennik błędów. Urządzenie gromadzi jedynie dane dotyczące błędów, takie jak siła sygnału oraz uruchomione aplikacje. Dziennik służy wyłącznie do określania przyczyn ewentualnych błędów. Dzienniki są szyfrowane i w razie potrzeby dostęp do nich mogą uzyskać wyłącznie pracownicy autoryzowanych centrów serwisowych firmy LG.

## Narażenie na wpływ fal radiowych

Informacje dotyczące oddziaływania fal radiowych oraz współczynnika SAR (ang. Specific Absorption Rate).

Tablet LG-V700 zaprojektowano w sposób zapewniający zgodność z obowiązującymi wymaganiami bezpieczeństwa związanymi z oddziaływaniem fal radiowych. Wymagania te oparto na wskazaniach naukowych, określających marginesy bezpieczeństwa zapewniające ochronę wszystkich osób, bez względu na ich wiek i stan zdrowia.

- We wskazaniach dotyczących dozwolonego poziomu oddziaływania fal radiowych używa się jednostki zwanej współczynnikiem SAR (ang. Specific Absorption Rate). Testy mierzące wartość SAR są przeprowadzane z użyciem standardowych metod, gdy urządzenie emituje najwyższą udokumentowaną dla niego moc promieniowania we wszystkich wykorzystywanych zakresach częstotliwości.
- Mimo iż poszczególne modele urządzeń LG mogą różnić się wartością współczynnika SAR, wszystkie zaprojektowano tak, aby spełniały odpowiednie wytyczne dotyczące oddziaływania fal radiowych.

- Graniczna wartość współczynnika SAR zalecana przez organizację International Commission on Non-Ionizing Radiation Protection (ICNIRP) to 2 W/kg (wartość uśredniona dla 10 g masy ciała).
- Najwyższa wartość SAR uzyskana podczas noszenia urządzenia na ciele w sposób opisany w niniejszym podręczniku wynosi 0,656 W/kg.
- To urządzenie jest zgodne z wytycznymi dotyczącymi narażenia na wpływ fal radiowych pod warunkiem użytkowania w normalnej pozycji przy uchu lub co najmniej 0,00 cm od ciała. Etui, zaczep do paska lub uchwyt używany do noszenia urządzenia nie powinien zawierać elementów metalowych, a ponadto powinien zapewniać odległość urządzenia od ciała równą co najmniej 0,00 cm.

W celu wystania plików danych lub wiadomości urządzenie wymaga odpowiedniej jakości połączenia z siecią. W niektórych przypadkach przesyłanie plików danych lub wiadomości może być opóźnione aż do momentu uzyskania takiego połączenia. Aż do zakończenia transmisji należy zapewnić odległość od ciała podaną w powyższych instrukcjach.

## Czyszczenie i konserwacja produktu

### OSTRZEŻENIE

Korzystaj tylko z baterii, ładowarek i akcesoriów dodatkowych, które zostały zatwierdzone do użytku z danym modelem urządzenia. Użycie jakichkolwiek innych urządzeń dodatkowych grozi unieważnieniem wszelkich homologacji i gwarancji na urządzenie. Może też być niebezpieczne.

- Nie rozkładaj tabletu na części. Jeśli wymagana jest naprawa, oddaj tablet do specjalistycznego punktu serwisowego.
- Naprawy gwarancyjne mogą obejmować wymianę części na nowe lub naprawione oferujące parametry i funkcje odpowiadające wymienianym częściom. Decyzja o wyborze konkretnego rozwiązania należy do firmy LG.

- Zachowaj odpowiednią odległość pomiędzy tabletem a urządzeniami elektrycznymi, takimi jak telewizory, odbiorniki radiowe i komputery.
- Zachowaj odpowiednią odległość pomiędzy tabletem a źródłami ciepła, takimi jak kaloryfery czy kuchenki.
- Nie upuszczaj tabletu.
- Nie narażaj urządzenia na mechaniczne wibracje lub wstrząsy.
- Wyłączaj urządzenie w miejscach, w których nakazują to specjalne przepisy. Urządzenia nie wolno na przykład używać w szpitalach, gdyż może ono zakłócać pracę wrażliwego na promieniowanie radiowe sprzętu medycznego.
- W trakcie ładowania nie należy dotykać urządzenia mokrymi rękoma. Może to spowodować porażenie prądem elektrycznym lub poważne uszkodzenie urządzenia.
- Nie ładuj urządzenia w pobliżu materiałów łatwopalnych, ponieważ urządzenie może się rozgrzać i spowodować zagrożenie pożarem.
- Zewnętrzną część urządzenia należy czyścić suchą szmatką (nie należy korzystać z rozpuszczalników, takich jak benzen, rozcieńczalnik czy alkohol).
- Nie kładź ładowanego tabletu na materiałowych powierzchniach.
- Urządzenie należy ładować w pomieszczeniu o dobrej wentylacji.
- Nie narażaj urządzenia na nadmierne działanie dymu lub kurzu.
- Nie przechowuj urządzenia w pobliżu kart kredytowych lub innych kart z paskiem magnetycznym, gdyż może ono uszkodzić informacje zapisane na paskach magnetycznych.
- Nie dotykaj ekranu ostrym przedmiotem. Może to spowodować uszkodzenie tabletu.
- Unikaj kontaktu urządzenia z cieczami lub wilgocią.
- Ostrożnie korzystaj z akcesoriów, takich jak słuchawki.

- W przypadku wyszczerbienia lub pęknięcia wyświetlacza nie należy korzystać z urządzenia, dotykać wyświetlacza ani próbować usunąć go lub naprawić. Uszkodzenia szklanego wyświetlacza powstałe w wyniku nieprawidłowego użytkowania nie są objęte gwarancją.
- Tablet jest urządzeniem elektronicznym, które podczas normalnej pracy emituje ciepło. Przy braku odpowiedniej wentylacji bardzo długi, bezpośredni kontakt ze skórą może spowodować podrażnienie lub lekkie oparzenia skóry. W związku z tym, dotykając urządzenia w czasie jego pracy lub tuż po, należy zachować ostrożność.
- Jeśli do wnętrza urządzenia dostanie się płyn, należy natychmiast odłączyć je od zasilania i pozostawić do całkowitego wyschnięcia. Nie należy przyspieszać procesu suszenia urządzenia za pomocą zewnętrznych źródeł ciepła takich, jak piekarnik, kuchenka mikrofalowa lub suszarka do włosów.
- Płyn, który dostał się do wnętrza urządzenia, zmienia kolor etykiety produktu w środku urządzenia. Uszkodzenia urządzenia będące skutkiem narażenia go na kontakt z wodą nie podlegają gwarancji.
- Z tabletu można korzystać w temperaturze od 0 °C do 40 °C (o ile jest to możliwe). Wystawianie urządzenia na skrajnie wysokie lub niskie temperatury grozi jego uszkodzeniem, nieprawidłowym działaniem, a nawet wybuchem.

## **Prawidłowe korzystanie z urządzenia**

### **Urządzenia elektroniczne**

W przypadku wszystkich tabletów mogą występować zakłócenia, które negatywnie wpływają na ich wydajność.

- Nie używaj tabletu w pobliżu sprzętu medycznego bez zgody personelu placówki. Nie umieszczaj tabletu w pobliżu rozrusznika serca, np. w kieszeni na piersi.
- Tablety mogą zakłócać pracę niektórych aparatów słuchowych.

- Tablety mogą powodować niewielkie zakłócenia pracy odbiorników telewizyjnych i radiowych, komputerów itp.

## Bezpieczeństwo na drodze

Zapoznaj się z lokalnymi przepisami dotyczącymi korzystania z tabletów podczas kierowania pojazdem.

- Podczas prowadzenia pojazdu nie trzymaj tabletu w ręce.
- Należy skupić się na prowadzeniu pojazdu.
- Fale radiowe mogą negatywnie wpływać na pracę niektórych systemów elektronicznych w pojeździe, np. odtwarzaczy samochodowych i systemów bezpieczeństwa.
- Jeśli pojazd jest wyposażony w poduszkę powietrzną, nie należy jej blokować przez zainstalowane na stałe lub przenośnie urządzenia bezprzewodowe. Może to spowodować awarię poduszki powietrznej, a tym samym poważne obrażenia ciała wywołane nieprawidłowym działaniem.
- Słuchając muzyki na zewnątrz pomieszczeń, ustawiaj głośność na umiarkowanym poziomie, aby słyszeć dźwięki z otoczenia. Jest to szczególnie istotne w pobliżu dróg.

## Zapobieganie uszkodzeniu słuchu

**UWAGA:** Nadmierne natężenie dźwięku w słuchawkach dousznych oraz nagłownych może spowodować uszkodzenie słuchu.



Aby zapobiec ryzyku uszkodzenia słuchu, nie należy ustawiać wysokiego poziomu głośności przez długi okres czasu.

- Uszkodzenie słuchu może nastąpić w wyniku długotrwałego oddziaływania dźwięku o znacznym natężeniu. Dlatego też zaleca się, aby podczas włączania lub wyłączenia tabletu nie trzymać go przy uchu. Ponadto zaleca się ustawienie głośności muzyki na umiarkowanym poziomie.
- Podczas korzystania ze słuchawek należy zmniejszyć głośność, jeśli nie słyszy się osób rozmawiających w pobliżu lub jeśli osoba siedząca obok słyszy muzykę ze słuchawek.

## Szklane elementy

Niektóre elementy tabletu są wykonane ze szkła. Szkło może ulec stłuczeniu w przypadku upuszczenia urządzenia na twardą powierzchnię lub uderzenia ze znaczną siłą. W takim wypadku nie dotykaj go ani nie próbuj go samodzielnie usunąć. Nie korzystaj z urządzenia do momentu wymiany szklanego elementu przez autoryzowane centrum serwisowe.

## Miejsca robót strzelniczych

Nie korzystaj z tabletu podczas trwania prac z użyciem materiałów wybuchowych. Stosuj się do ograniczeń i postępuj zgodnie z wszelkimi przepisami.

## Miejsca zagrożone wybuchem

- Nie korzystaj z tabletu na stacjach benzynowych.
- Nie korzystaj z urządzenia w pobliżu zbiorników paliwa lub substancji chemicznych.
- Nie przewoź ani nie przechowuj łatwopalnych gazów, cieczy lub materiałów wybuchowych w schowku samochodowym, w którym znajduje się tablet lub akcesoria.

## W samolocie

Urządzenia bezprzewodowe mogą powodować zakłócenia w samolocie.

- Przed wejściem na pokład samolotu należy wyłączyć tablet.
- Nie wolno korzystać z urządzenia na pokładzie samolotu bez zgody załogi.

## Dzieci

Przechowuj urządzenie w bezpiecznym miejscu, niedostępnym dla małych dzieci. Tablet zawiera drobne części, które w przypadku włożenia do ust stwarzają niebezpieczeństwo połknięcia. Urządzenie jest także wyposażone w wewnętrzną baterię, która w przypadku nieprawidłowego korzystania z urządzenia lub jego nieprawidłowej konserwacji może być niebezpieczna.

## Informacje o baterii

- Bateria nie musi być całkowicie rozładowana przed rozpoczęciem ładowania. W przeciwieństwie do innych baterii nie istnieje efekt pamięci, który mógłby spowodować mniejszą wydajność baterii.
- Używaj wyłącznie baterii i ładowarek firmy LG. Ładowarki firmy LG zostały zaprojektowane tak, aby maksymalnie wydłużyć czas eksploatacji baterii.
- Nie rozkładaj baterii na części ani nie wywołuj zwarcia.
- Jeśli bateria nie była używana przez dłuższy czas, naładuj ją, aby maksymalnie zwiększyć jej przydatność.
- Nie przechowuj ładowarki w miejscach nasłonecznionych ani nie korzystaj z niej w warunkach wysokiej wilgotności, np. w łazience. Nie zostawiaj urządzenia w gorących lub zimnych miejscach, ponieważ może to spowodować spadek wydajności jego baterii.
- Wymiana baterii na baterię nieprawidłowego typu stwarza ryzyko eksplozji.

- Utylizacja zużytych baterii powinna odbywać się zgodnie z instrukcją producenta. Jeżeli to możliwe, należy ją poddać recyklingowi. Nie wolno wyrzucać baterii razem ze zwykłymi odpadami.
- Należy zawsze odłączać ładowarkę od gniazdka zasilania po naładowaniu baterii tabletu, aby uniknąć niepotrzebnego zużywania energii przez ładowarkę.
- Rzeczywisty czas pracy baterii zależy od konfiguracji sieci, ustawień urządzenia, sposobu korzystania z urządzenia, baterii i warunków otoczenia.
- Aby uniknąć zarysowania, trzymaj baterię z dala od ostrych przedmiotów i zwierząt. Zarysowanie baterii grozi pożarem.

## OSTRZEŻENIE!

### Informacje na temat wymiany baterii

- Bateria litowo-jonowa jest częścią niebezpieczną i może spowodować obrażenia ciała.
- Wymiana baterii przez niewykwalifikowane osoby może spowodować uszkodzenie urządzenia.
- Nie wymieniaj baterii samodzielnie. Bateria może ulec uszkodzeniu. Takie uszkodzenie może prowadzić do przegrzania i spowodować obrażenia. Baterię należy wymieniać w autoryzowanym serwisie. Bateria powinna zostać poddana recyklingowi. Nie wolno jej utylizować razem ze zwykłymi odpadami.
- Jeśli ten produkt ma wbudowaną baterię, której konsument nie powinien usuwać samodzielnie, LG zaleca, aby usunięcie baterii (w celu jej wymiany lub recyklingu po zakończeniu cyklu życia produktu) zlecić osobie wykwalifikowanej. Aby uniknąć uszkodzenia produktu i ewentualnego niebezpieczeństwa, użytkownik nie powinien próbować usuwać baterii. Zamiast tego, powinien skontaktować się z LG Service Helpline lub innym niezależnym dostawcą usług w celu uzyskania porady.
- Proces usuwania baterii z urządzenia obejmuje zdjęcie obudowy z urządzenia, odłączenie przewodów i styków elektrycznych oraz ostrożne usunięcie ogniw baterii za pomocą specjalistycznych narzędzi. Jeśli potrzebujesz instrukcji bezpiecznego usuwania baterii przeznaczonej dla wykwalifikowanych pracowników, odwiedź stronę <http://www.lge.com/global/sustainability/environment/takeback-recycling>

## Aktualizacja tabletu

Dostęp do najnowszych aktualizacji oprogramowania sprzętowego, udoskonaleń i nowych funkcji oprogramowania.

- Aktualizacja tabletu bez użycia komputera: Wybierz **Centrum aktualizacji**  > **Aktualizacja oprogramowania** > **Szukaj aktualizacji**.
- Aktualizacja tabletu za pośrednictwem komputera.

Więcej informacji na temat korzystania z tej funkcji można znaleźć na stronie internetowej <http://www.lg.com/common/index.jsp>, wybierz swój kraj i język.

## OŚWIADCZENIE O ZGODNOŚCI

Firma **LG Electronics** niniejszym oświadcza, że produkt **LG-V700** spełnia wszystkie niezbędne wymagania oraz inne stosowne wytyczne dyrektywy **1999/5/EC**. Kopię Oświadczenia o zgodności można znaleźć pod adresem <http://www.lg.com/global/declaration>.

## Kontakt w sprawie zgodności tego produktu z przepisami

LG Electronics Inc.  
EU Representative, Krijgsman 1,  
1186 DM Amstelveen, The Netherlands



### **Postępowanie ze zużytym urządzeniem**

- 1** Zgodnie z tą dyrektywą zabrania się wyrzucania zużytych urządzeń elektrycznych i elektronicznych razem ze zwykłymi odpadami miejskimi. Sprzęt taki winien być przekazany do punktów zbiórki odpadów wyznaczonych przez władze lokalne.
- 2** Odpowiednie postępowanie ze zużytym sprzętem zapobiega potencjalnym negatywnym konsekwencjom dla środowiska naturalnego i ludzkiego zdrowia.
- 3** Szczegółowe informacje dotyczące sposobu postępowania ze zużytym urządzeniem można uzyskać we właściwym urzędzie miejskim, przedsiębiorstwie utylizacji odpadów lub sklepie, w którym został nabyty produkt.



### **Postępowanie ze zużytymi bateriami/akumulatorami**

- 1** Jeśli w skład baterii wchodzi powyżej 0,0005% rtęci, 0,002% kadmu lub 0,004% ołowiu, symbol ten może występować wraz z oznaczeniami symboli chemicznych rtęci (Hg), kadmu (Cd) lub ołowiu (Pb).
- 2** Zabrania się wyrzucania zużytych baterii/akumulatorów razem ze zwykłymi odpadami komunalnymi. Powinny one zostać przekazane do punktów zbiórki odpadów wyznaczonych przez władze lokalne.
- 3** Odpowiednie postępowanie ze zużytymi bateriami/akumulatorami zapobiega potencjalnym negatywnym konsekwencjom dla środowiska naturalnego i zdrowia ludzi i zwierząt.
- 4** Szczegółowe informacje dotyczące sposobu postępowania ze zużytymi bateriami/akumulatorami można uzyskać we właściwym urzędzie miejskim, przedsiębiorstwie utylizacji odpadów lub sklepie, w którym został nabyty produkt.

# Ważna uwaga



## Przed rozpoczęciem użytkowania tabletu należy zapoznać się z tymi informacjami!

Przed zanieśieniem tabletu do serwisu lub wykonaniem telefonu do przedstawiciela centrum serwisowego należy sprawdzić, czy problem występujący z tabletem nie został opisany w tej części instrukcji obsługi.

### 1. Pamięć tabletu

Należy przejrzeć pamięć tabletu i usunąć część danych, takich jak aplikacje, aby zwolnić pamięć.

#### Odinstalowywanie aplikacji:

- 1 Dotknij kolejno  >  > karta **Aplikacje** > **Ustawienia**  > **Aplikacje**.
- 2 Po wyświetleniu wszystkich aplikacji wybierz tę, która ma zostać odinstalowana.
- 3 Dotknij opcji **Odinstaluj**, a następnie **OK** w celu potwierdzenia wyboru.

### 2. Przed instalacją aplikacji i systemu operacyjnego (OS) typu open source





#### OSTRZEŻENIE

Zainstalowanie w tablecie innego systemu operacyjnego niż zainstalowany przez producenta może spowodować nieprawidłowe działanie tabletu. Poza tym w takim przypadku przestaje obowiązywać gwarancja tabletu.

## OSTRZEŻENIE

Aby chronić swój telefon i dane osobiste, aplikacje należy pobierać wyłącznie z zaufanych źródeł, takich jak serwis Play Store. Obecność niepoprawnie zainstalowanych aplikacji w tablecie może powodować nieprawidłowe działanie tabletu lub występowanie poważnych błędów. Aplikacje takie należy odinstalować wraz z powiązаныmi danymi i ustawieniami.

## 3. Korzystanie z funkcji blokady ekranu

Ustaw blokadę ekranu w celu zabezpieczenia tabletu. Dotknij kolejno pozycji  >  > karta **Aplikacje** > **Ustawienia**  > **Wyświetlacz** > **Ekran blokady** > **Wybierz blokadę ekranu**, a następnie wybierz żądaną blokadę ekranu spośród opcji **Przesunięcie**, **Knock Code**, **Wzór**, **Kod PIN** lub **Hasło**. Ze względów bezpieczeństwa można utworzyć zapasowy kod PIN, który będzie przydatny, jeśli zapomnisz sekwencji odblokowania.

**Uwaga:** przed ustawieniem blokady ekranu należy utworzyć lub zalogować się do konta Google i zapamiętać zapasowy kod PIN utworzony podczas tworzenia blokady ekranu.

## OSTRZEŻENIE

### Zalecenia dotyczące korzystania z funkcji blokady ekranu.

Koniecznienie zapamiętaj ustawiony przez siebie wzór blokady ekranu. W przypadku pięciokrotnego użycia nieprawidłowego wzoru blokady ekranu dostęp do tabletu zostanie uniemożliwiony. Za każdym razem dostępnych jest 5 prób wprowadzenia prawidłowego wzoru odblokowania, kodu PIN lub hasła. Po wykorzystaniu wszystkich 5 prób można ponowić próbę odblokowania tabletu po 30 sekundach.

## Gdy nie możesz przypomnieć sobie wzoru odblokowania, kodu PIN lub hasła:

### < W przypadku zapomnienia wzoru >

Jeśli wcześniej w tablecie miało miejsce logowanie się do konta Google, po pięciu próbach wprowadzenia wzoru odblokowania dotknij przycisku **Zapomniałeś wzoru?** w dolnej części ekranu. Następnie konieczne jest zalogowanie się do konta Google lub wprowadzenie zapasowego kodu PIN wprowadzonego podczas aktywowania funkcji blokowania za pomocą wzoru.

Jeśli konto Google nie zostało utworzone za pomocą tabletu lub nie pamiętasz zapasowego kodu PIN, należy przeprowadzić twardy reset.

### < W przypadku zapomnienia kodu PIN lub hasła >

W przypadku zapomnienia kodu PIN lub hasła należy przeprowadzić przywracanie ustawień fabrycznych.



**Uwaga:** Podczas przywracania ustawień fabrycznych zostaną usunięte wszystkie aplikacje i dane użytkownika.









**UWAGA:** Jeżeli w telefonie nie zalogowano się jeszcze do konta Google i nie pamiętasz wzoru odblokowania, musisz wprowadzić zapasowy kod PIN.

## 4. Korzystanie z funkcji twardego resetu (przywracanie ustawień fabrycznych)

Jeśli nie uda się przywrócić prawidłowego stanu tabletu, należy skorzystać z funkcji twardego resetu (przywracania ustawień fabrycznych), aby przywrócić tablet do stanu fabrycznego.

1 Wytącz tablet.

2 Naciśnij i przytrzymaj najpierw **przycisk zmniejszania głośności** , a następnie naciśnij i przytrzymaj **przycisk zasilania/blokowania**  po prawej stronie tabletu, aż wyświetli się logo LG.

- 3 Zwolnij wszystkie przyciski po wyświetleniu na ekranie logo LG.
- 4 Natychmiast naciśnij i przytrzymaj jednocześnie **przycisk zasilania/blokowania**  + **przycisk zmniejszania głośności** .
- 5 Zwolnij wszystkie przyciski po wyświetleniu ekranu przywracania ustawień fabrycznych.
- 6 Naciśnij jeden z **przycisków regulacji głośności**  , aby przesunąć kursor na pozycję **Tak**, a następnie naciśnij **przycisk zasilania/blokowania** , aby kontynuować.
- 7 Naciśnij jeden z **przycisków regulacji głośności**  , aby jeszcze raz przesunąć kursor na pozycję **Tak**, a następnie naciśnij **przycisk zasilania/blokowania** , aby potwierdzić.
- 8 Urządzenie przywróci ustawienia fabryczne.

#### OSTRZEŻENIE

Po przeprowadzeniu twardego resetu wszystkie dane, aplikacje i licencje DRM zapisane przez użytkownika zostaną usunięte. Zalecamy wykonanie kopii zapasowej ważnych danych przed przeprowadzeniem twardego resetu.

## 5. W razie zawieszenia się telefonu

**Jeśli tablet przestanie reagować na polecenia użytkownika:** Naciśnij i przytrzymaj **przycisk zasilania/blokowania**  przez ponad 8 sekund, aż wyświetli się logo LG, co spowoduje zrestartowanie tabletu. Jeśli urządzenie nadal nie będzie działać, skontaktuj się z centrum serwisowym.

# Opis urządzenia

## Opis tabletu

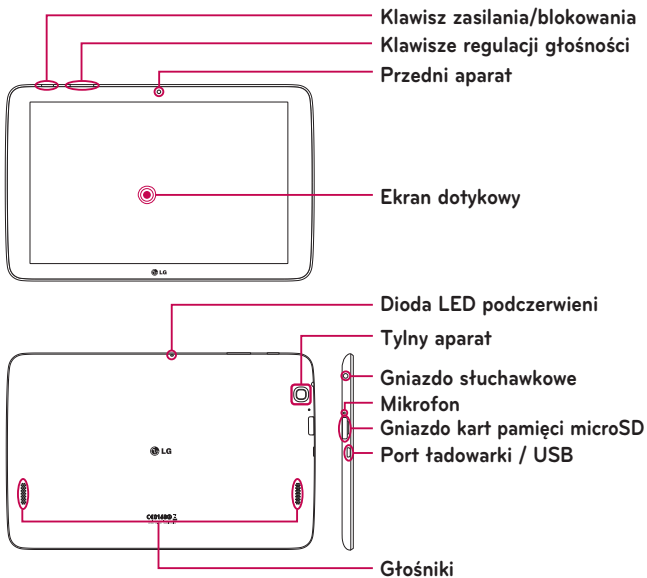

**UWAGA:** Podczas nagrywania klipu wideo lub audio należy upewnić się, że mikrofon nie jest zablokowany.



<b>Przedni aparat</b>	Umożliwia wykonanie lub filmowanie autoportretu. Ponadto za jego pomocą można prowadzić czat wideo. Aby zapewnić optymalne działanie, utrzymuj go w czystości.
<b>Klawisz zasilania/ blokowania</b>	Naciśnięcie umożliwia zablokowanie lub odblokowywanie ekranu. Naciśnij i przytrzymaj, aby włączyć, wyłączyć lub uruchomić ponownie tablet, włączyć lub wyłączyć tryb samolotowy oraz zmienić ustawienia dźwięku.
<b>Klawisze regulacji głośności</b>	Umożliwiają dostosowanie głośności multimediów. Naciśnij jednocześnie obydwa przyciski, aby uzyskać dostęp do funkcji QuickMemo+.
<b>Gniazdo słuchawkowe</b>	Pozwala podłączyć opcjonalny zestaw słuchawkowy umożliwiający wygodne prowadzenie rozmów bez pomocy rąk. Do tego gniazda można także podłączyć słuchawki, aby słuchać muzyki.
<b>Dioda LED podczerwieni</b>	Używana jako czujnik dla aplikacji QuickRemote.
<b>Gniazdo kart pamięci microSD</b>	Włóż kartę microSD, umożliwiającą korzystanie z plików, takich jak pliki muzyczne, filmy i zdjęcia.
<b>Mikrofon</b>	Umożliwia rejestrację głosu oraz jest używany przez funkcje aktywowane głosem.
<b>Port ładowarki / USB</b>	Umożliwia podłączenie tabletu za pomocą kabla USB do ładowarki, komputera lub innych kompatybilnych akcesoriów.

<b>Tylny aparat</b>	Umożliwia wykonanie zdjęć lub nagrywanie filmów. Aby zapewnić optymalne działanie, utrzymuj go w czystości.
<b>Głośniki</b>	Używane do słuchania dźwięku wybranej funkcji (np. plików muzycznych, plików wideo, klipów audio itp.).

### OSTRZEŻENIE

Umieszczanie na tablecie ciężkich przedmiotów lub siadanie na nim może spowodować uszkodzenie ekranu LCD i uniemożliwić jego prawidłowe działanie.

### WSKAZÓWKA!

- Dotknięcie **ikony Menu**  po otwarciu aplikacji pozwoli sprawdzić dostępne opcje.
- Jeśli urządzenie jest zablokowane i nie działa, naciśnij i przytrzymaj **przycisk zasilania/blokowania**  przez ponad 8 sekund, aż wyświetli się logo LG. Następnie zrestartuj tablet. Jeśli to nie zadziała, naciśnij i przytrzymaj przez ponad 15 sekund **przycisk zasilania/blokowania** , aż urządzenie wyłączy się. Przed ponownym włączeniem urządzenia należy odczekać około 5 sekund.

## Ładowanie tabletu

Do jego ładowania służy ładowarka USB dołączona do tabletu. Przed pierwszym użyciem tabletu należy w pełni naładować baterię.

**UWAGA:** Urządzenie jest wyposażone w wewnętrzny akumulator, który można ładować. Ze względu na własne bezpieczeństwo nie należy wyciągać akumulatora zamontowanego w urządzeniu.

**Ostrzeżenie!** Jeżeli ekran dotykowy nie działa podczas ładowania tabletu, prawdopodobnie doptyw zasilania jest niestabilny. W takiej sytuacji należy odłączyć kabel USB od urządzenia lub wyjąć ładowarkę USB z gniazdka elektrycznego.

- 1 Podłącz ładowarkę USB i kabel USB.
- 2 Podłącz kabel USB do portu ładowarki/USB tabletu (w sposób przedstawiony poniżej).
- 3 Podłącz ładowarkę do gniazdka elektrycznego.

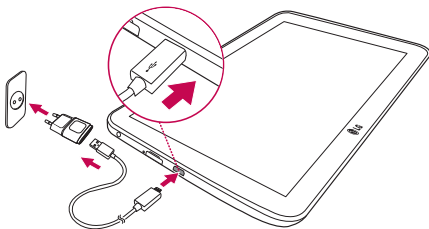

**UWAGA:** Pełne naładowanie baterii przy pierwszym użyciu pozwala na wydłużenie czasu jej eksploatacji.



## Optymalizacja czasu eksploatacji baterii

Można wydłużyć czas eksploatacji baterii pomiędzy ładowaniami poprzez wyłączenie funkcji, które nie muszą cały czas być uruchomione w tle. Istnieje także możliwość monitorowania zużycia baterii przez aplikacje i zasoby systemowe.



### Aby wydłużyć czas eksploatacji baterii:

- Wyłącz komunikację radiową, jeśli z niej nie korzystasz (np. Wi-Fi, Bluetooth lub GPS).
- Zmniejsz jasność ekranu i ustaw krótszy czas dla wygaszania ekranu.
- Wyłącz funkcję automatycznej synchronizacji poczty Gmail™, kalendarza, kontaktów i innych aplikacji.
- Niektóre pobrane aplikacje mogą skracać czas pracy baterii.
- Kontroluj poziom naładowania baterii podczas korzystania z pobranych aplikacji.

### Sprawdzanie poziomu naładowania baterii:

- 1 Na ekranie głównym dotknij kolejno pozycji **Aplikacje**  > **Ustawienia**  > **Informacje o tablecie** > **Bateria**.
- 2 Stan baterii (ładowanie lub rozładowywanie) i poziom są wyświetlane w menu u góry ekranu.

### Monitorowanie i kontrolowanie zużycia baterii przez aplikacje

- 1 Na ekranie głównym dotknij kolejno pozycji **Aplikacje**  > **Ustawienia**  > **Informacje o tablecie** > **Bateria** > **Zużycie baterii**.
- 2 Na ekranie wyświetlane są informacje o zużyciu baterii oraz lista aplikacji lub usług, które wpływają na jej zużycie, posortowane w kolejności od największego do najmniejszego zużycia energii.

## Wkładanie karty microSD

Urządzenie obsługuje karty pamięci microSD o pojemności do 32 GB. Na karcie microSD można zapisywać pliki multimedialne.

- 1 Włóż paznokieć do otworu i delikatnie pociągnij pokrywę gniazda karty pamięci, aby ją otworzyć.



- 2 Włóż kartę pamięci do gniazda stykami w kierunku ekranu. Delikatnie dociśnij pokrywę gniazda karty pamięci do tabletu, aby ją zamknąć.

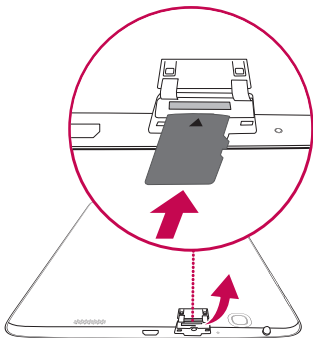

## Wymowanie karty microSD

Aby bezpiecznie usunąć kartę microSD z tabletu, najpierw należy ją odłączyć.



- 1 Na ekranie głównym dotknij kolejno pozycji **Aplikacje** (ikona siatki) > **Ustawienia** (ikona koła zębatego) > **Pamięć** > **Odtóż kartę SD**.

- 2 Otwórz tackę na kartę microSD i wciśnij kartę, aby ją zwolnić.
- 3 Delikatnie wyciągnij kartę microSD z gniazda.

**Ostrzeżenie!** Nie wolno wyjmować karty microSD bez wcześniejszego odłączenia jej. Nieprzestrzeganie tego zalecenia może spowodować uszkodzenie karty microSD oraz tabletu, a także uszkodzenie danych na karcie microSD.

## Formatowanie karty microSD

**Ostrzeżenie!** Podczas formatowania karty microSD wszystkie przechowywane na niej pliki zostaną usunięte.

- 1 Na ekranie głównym dotknij kolejno pozycji **Aplikacje**  > **Ustawienia**  > **Pamięć**.
- 2 Dotknij opcji **Wyczyść kartę SD** (dwukrotnie).
- 3 Jeżeli ustawiono wzór odblokowania, wprowadź go i dotknij opcji **Wymaż wszystko**. Karta zostanie sformatowana i będzie gotowa do użytku.

**UWAGA:** Jeśli na karcie microSD znajdowały się dane, po sformatowaniu struktura folderów może ulec zmianie z powodu usunięcia wszystkich plików.

## Blokowanie i odblokowywanie ekranu

Jeśli tablet nie będzie używany przez dłuższy czas, ekran zostanie automatycznie wyłączony i zablokowany. To zapobiega przypadkowemu dotknięciu przycisku i oszczędza baterię. Kończąc korzystanie z tabletu, należy nacisnąć **przycisk zasilania/blokowania** , aby zablokować tablet.

Jeśli podczas blokowania ekranu są uruchomione programy, mogą one wciąż działać po zablokowaniu telefonu. Dlatego przed przejściem do trybu blokady zaleca się zamknięcie wszystkich aplikacji, aby uniknąć niepotrzebnych opłat (np. za połączenia internetowe czy przesyłanie danych). Aby uaktywnić zablokowany tablet, naciśnij **przycisk zasilania/blokowania** []. Zostanie wyświetlony ekran blokady. Dotknij ekranu i przesunij palcem w dowolnym kierunku, aby odblokować ekran główny. Zostanie wyświetlony ostatni ekran wyświetlany przed zablokowaniem.

## Włączanie ekranu z użyciem funkcji KnockON

Funkcja KnockON umożliwia dwukrotne dotknięcie ekranu w celu jego łatwego włączenia lub wyłączenia.

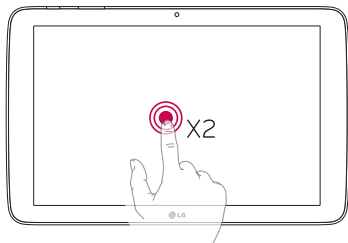



- Szybko dotknij dwukrotnie środkową część ekranu, aby go włączyć.
- Szybko dotknij dwukrotnie pasek stanu, puste miejsce na ekranie głównym lub ekran blokady, aby wyłączyć ekran.

## Odblokowywanie ekranu za pomocą funkcji Knock Code

Funkcja Knock Code umożliwia utworzenie własnego kodu odblokowywania w postaci serii puknięć (lub dotknięć) na ekranie.

- Gdy ekran jest wyłączony, wykonaj wcześniej utworzoną sekwencję odblokowywania w dowolnym miejscu na ekranie. Uzyskasz bezpośredni dostęp do ekranu głównego.

## Aby aktywować funkcję Knock Code

- 1 Na ekranie głównym dotknij **Aplikacje**  > **Ustawienia**  > **Wyświetlacz** > **Ekran blokady** > **Wybierz blokadę ekranu** > **Knock Code**.
- 2 Zostanie otwarty ekran z instrukcjami ustawiania kodu Knock Code. Ze względów bezpieczeństwa należy utworzyć zapasowy kod PIN na wypadek zapomnienia kodu Knock Code.

# Ekran główny

## Wskazówki dotyczące ekranu dotykowego

Poniżej znajdują się porady dotyczące nawigacji po menu tabletu.

### UWAGA:

- Aby wybrać element, dotknij środka jego ikony.
- Nie naciskaj zbyt mocno – ekran dotykowy jest wystarczająco czuły, aby wykryć delikatne, ale pewne dotknięcie.
- Do dotykania opcji używaj opuszki palca. Uważaj, aby nie dotknąć innych przycisków.

## Dotknięcie

Pojedyncze dotknięcie ekranu pozwala wybrać element, link, skrót lub literę z klawiatury ekranowej.

## Dotknięcie i przytrzymanie

Należy dotknąć i przytrzymać element na ekranie, nie unosząc palca do momentu wykonania działania. Aby np. otworzyć dostępne opcje dla kontaktu, dotknij i przytrzymaj pozycję z listy Kontakty do czasu, gdy zostanie wyświetlone menu kontekstowe.

## Przeciągnięcie

Polega na dotknięciu i przytrzymaniu przez chwilę wybranego elementu, a następnie, bez podniesienia palca, przesunięciu go po ekranie do docelowego położenia. Przeciągając elementy ekranu głównego, można zmienić ich położenie.

## Przesunięcie

Polega na szybkim przesunięciu palcem po powierzchni ekranu, nie przerywając ruchu po pierwszym dotknięciu (aby zamiast przesunięcia nie wykonać przeciągnięcia). Na przykład, przesuując palec w górę i w dół ekranu można przewijać listę, a przesuując od lewej do prawej strony ekranu (i odwrotnie), można przeglądać różne kanwy ekranu głównego.

## Podwójne dotknięcie

Podwójne dotknięcie pozwala przybliżyć/oddalić stronę internetową lub mapę. Możesz na przykład szybko dotknąć dwukrotnie sekcji strony internetowej, aby dostosować obszar wyświetlania sekcji do szerokości strony. Dwukrotne dotknięcie umożliwia także zbliżanie i oddalanie zawartości podczas przeglądania zdjęć lub korzystania z map. Aby podświetlić słowo, należy je dwukrotnie dotknąć. Dwukrotne dotknięcie pozwala również na włączenie funkcji KnockON, umożliwiającej włączanie i wyłączenie ekranu dotykowego.

## Przybliżenie przez zsuniecie

Zsuniecie lub rozsunięcie palca wskazującego i kciuka pozwala przybliżyć lub oddalić obraz podczas korzystania z przeglądarki, map lub podczas oglądania zdjęć.

## Obrót ekranu

Wiele aplikacji i ekranów menu dopasowuje orientację ekranu do fizycznej orientacji urządzenia.

## Ekran główny

Aby wyświetlić panele, wystarczy przesunąć palcem w lewo lub w prawo. Każdy z paneli można dostosować, korzystając z aplikacji, pobranych plików, widżetów i tapet.

Przyciski szybkiego dostępu znajdują się u dołu ekranu głównego i umożliwiają łatwy dostęp do najczęściej używanych funkcji za pomocą jednokrotnego dotknięcia ekranu.

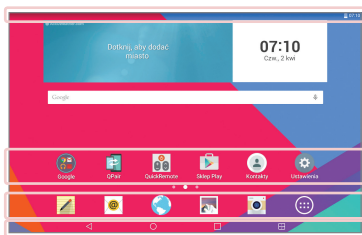

**Pasek stanu** – wyświetla informacje o stanie urządzenia, w tym godzinę, moc sygnału Wi-Fi, stan baterii i ikony powiadomień.

**Ikony aplikacji** – dotknij ikony (aplikacji, widżetu, folderu itp.), aby otworzyć i użyć jej.

**Klawisze szybkiego dostępu** – umożliwiają łatwy dostęp do najczęściej używanych funkcji za pomocą jednokrotnego dotknięcia ekranu.

**Przycisk funkcji Podwójne okno** – dotknij, aby przełączyć urządzenie w tryb podwójnego okna. Umożliwia zarządzanie dwiema aplikacjami jednocześnie poprzez podział ekranu na dwie części.

**Przycisk ostatnio używanych aplikacji** – dotknij, aby wyświetlić ostatnio używane aplikacje. Można także dotknąć i przytrzymać klawisz, aby wyświetlić opcje w menu aplikacji.

**Przycisk Ekran główny** – powrót do ekranu głównego (lub powrót do kanwy domyślnego ekranu głównego z dowolnej kanwy rozszerzenia ekranu głównego). Dotknij i przytrzymaj klawisz, aby uruchomić funkcję Google Now.

**Przycisk Wróć** – powrót do poprzedniego ekranu. Umożliwia również zamknięcie wyświetlonych elementów, takich jak menu, okna dialogowe i klawiatura ekranowa. Dotknij i przytrzymaj ten klawisz, aby uzyskać dostęp do funkcji Podwójne okno.

## Dostosowywanie wyglądu ekranu głównego

Ekran główny można dostosować, dodając do niego aplikacje, pobrane pliki, widżety i tapety. Aby zwiększyć wygodę korzystania z tabletu, dodaj ulubione aplikacje i widżety do ekranu głównego.

### Dodawanie pozycji do ekranu głównego:

- 1 Dotknij pustej części ekranu głównego i przytrzymaj ją.
- 2 Dotknij karty **Aplikacje** lub **Widżety**.
- 3 Przeciągnij wybrany element w wybrane miejsce i unieś palec.

### Usuwanie elementu z ekranu głównego:

Dotknij i przytrzymaj ikonę, którą chcesz usunąć, przeciągnij ją do lokalizacji  i unieś palec.

**WSKAZÓWKA!** Aby dodać ikonę aplikacji do ekranu głównego, dotknij ekranu Aplikacje, a następnie dotknij i przytrzymaj aplikację, którą chcesz dodać i przeciągnij ją w wybrane miejsce.



**WSKAZÓWKA!** Do jednego folderu można dodać kilka ikon aplikacji. Upuszczenie jednej ikony aplikacji na inną na ekranie głównym spowoduje utworzenie folderu.

## Otwieranie, przetaczanie i zamykanie aplikacji

Dotknij ikony , aby wyświetlić ostatnio używane aplikacje. Jednocześnie może być uruchomionych wiele aplikacji i można przetaczać się między kilkoma otwartymi aplikacjami. Działanie aplikacji można także zatrzymać ręcznie.





## Korzystanie z funkcji Podwójne okno

Funkcja Podwójne okno dzieli ekran, aby umożliwić wykonywanie wielu czynności jednocześnie. Ten tryb obsługuje operacje typu „przeciągnij i puść” oraz automatyczne łączenie i wyświetlanie ostatnio użytych aplikacji.

- 1 Dotknij , aby podzielić ekran lub dotknij i przytrzymaj , aż zostanie wyświetlona lista aplikacji.



- 2 Dotknij i przeciągnij ikonę aplikacji do wybranego miejsca.
- 3 Dotknij , aby wyświetlić następujące opcje. Karty można także przeciągać, aby zmienić rozmiar okien.

	Przetęcz między dwoma ekranami.
	Wyświetl listę aplikacji.
	Widok pełnoekranowy.
	Zamknij aplikacje.

## Wyłączanie funkcji Podwójne okno

- 1 Dotknij  > **Aplikacje**  > **Ustawienia**  > **Podwójne okno**.
- 2 Dotknij opcji Podwójne okno, aby **WYŁĄCZ** funkcję.

**WSKAZÓWKA!** Istnieje możliwość uruchomienia dwóch aplikacji Internet jednocześnie.

## Dostosowywanie ikon aplikacji na ekranie głównym

Każdą z ikon aplikacji można dostosować do swoich potrzeb, używając obrazów z aplikacji Galeria.

- 1 Dotknij i przytrzymaj ikonę aplikacji do czasu jej odblokowania z bieżącej pozycji. Następnie upuść ją na ekranie. W prawym górnym rogu aplikacji zostanie wyświetlona ikona edycji .
- 2 Dotknij ponownie ikony aplikacji, wybierz wzór ikony i dotknij przycisku **OK**. Możesz także dotknąć opcji **Dodaj**, określić rozmiar ikony, a następnie wybrać obraz z Galerii.

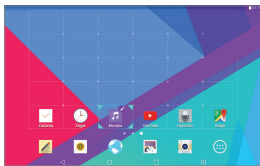

## Przeglądanie innych Paneli ekranu głównego

- Przesuń palcem w lewo lub prawo po ekranie głównym.
- Zsuń palec na ekranie głównym, aby wyświetlić widok mini panelu, a następnie dotknij panel ekranu głównego, który chcesz wyświetlić.



## Ukrywanie elementów na ekranie głównym

Aby zobaczyć tapetę bez elementów na ekranie głównym, rozsuń palce. Aby ponownie zobaczyć aplikacje i widżety, zsuń palce lub dotknij **przycisku Wróć**

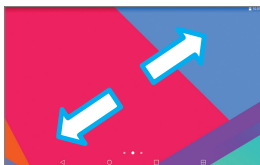

## Szybki dostęp

Aby wyświetlić elementy szybkiego dostępu, dotknij dowolne miejsce w obszarze klawisza przedniego i przesun w górę. Dostępne są następujące opcje: Google Now.



## Powiadomienia

Powiadomienia informują o nowych wiadomościach, wydarzeniach z kalendarza i alarmach, a także o trwających zdarzeniach, takich jak pobieranie plików.

Z poziomu panelu powiadomień można sprawdzić aktualny stan tabletu oraz oczekujące powiadomienia. Po nadejściu powiadomienia jego ikona pojawia się w górnej części ekranu. Ikony oczekujących powiadomień są wyświetlane po lewej stronie, a ikony systemowe, które przekazują takie informacje jak połączenie Wi-Fi lub stan baterii, pojawiają się po prawej stronie.

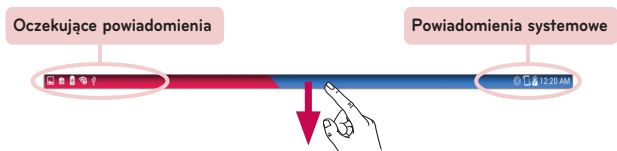

## Uzyskiwanie dostępu do powiadomień

Przesuń pasek stanu w dół, aby otworzyć panel powiadomień i uzyskać dostęp do powiadomień. Aby zamknąć panel powiadomień, przesuń w górę pasek znajdujący się w dolnej części ekranu.

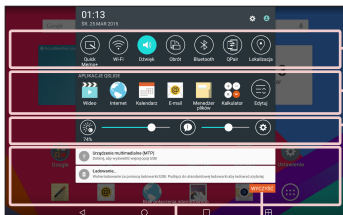

**Pasek szybkich ustawień** – przesunąć po ekranie w prawo lub w lewo, aby przewijać listę. Dotknij ikony, aby włączyć/wyłączyć wybraną funkcję.

**APLIKACJE QSLIDE** – dotknij aplikacji QSlide, aby otworzyć ją na ekranie w małym oknie. Dotknij ikony , aby usunąć lub dodać aplikacje QSlide lub zmienić ich układ.

Przesunąć palcem w lewo lub w prawo, aby wyregulować jasność ekranu lub głośność.

**Przycisk czyszczenia** – dotknij, aby wyczyścić listę powiadomień o wydarzeniach.



Dotknij powiadomienia, aby je otworzyć.

## Funkcja szybkich ustawień w panelu powiadomień

Funkcja szybkich ustawień ułatwia włączanie i wyłączenie poszczególnych funkcji, takich jak łączność Wi-Fi. Funkcja szybkich ustawień znajduje się w górnej części panelu powiadomień.

**UWAGA:** Dotknij ikony na pasku szybkich ustawień i przytrzymaj ją, aby wyświetlić menu ustawień funkcji.

## Aby zmienić układ opcji menu szybkich ustawień na panelu powiadomień

Otwórz panel powiadomień, przesunąć pasek szybkich ustawień w lewo i dotknij . Aby zmienić układ elementów przeciągnij  w wybrane miejsce. Aby dodać więcej ikon, zaznacz wybrane funkcje.

## Aplikacje QSlide w panelu powiadomień

Aplikacje QSlide są wyświetlane na pasku w panelu powiadomień poniżej paska szybkich ustawień. Ikony te pozwalają w szybki, wygodny sposób wykonywać wiele zadań na jednym ekranie (podobnie jak w przypadku technologii picture-in-picture stosowanej w telewizorach). Funkcja QSlide wyświetla na ekranie małe okno aplikacji, które można przesuwając, zmieniać jego rozmiar lub przezroczystość.





**UWAGA:** Możesz usuwać aplikacje QSlide, dotykając ikony QSlide na pasku szybkich ustawień.







## Korzystanie z aplikacji QSlide

Dotknij dowolnej aplikacji QSlide na pasku, aby ją włączyć. Po uaktywnieniu funkcja QSlide otwiera aplikację w oknie na pierwszym planie, umożliwiającym dostęp do innych aplikacji w tle. W tym samym czasie można otworzyć maksymalnie dwa okna QSlide.

## Ikony powiadomień na pasku stanu

W poniższej tabeli wymieniono ikony, które występują najczęściej.

Ikona	Opis
	Tryb samolotowy
	Połączono z siecią Wi-Fi
	Podłączono przewodowy zestaw słuchawkowy
	Połączenie Bluetooth jest włączone
	Ostrzeżenie systemowe

	Tryb wibracji jest włączony
	Tryb cichy jest włączony
	Pełne naładowanie baterii
	Ładowanie baterii w toku
	Udostępnianie treści jest włączone
	Pobieranie danych
	Przesyłanie danych
	Ustawiono alarm
	GPS włączone
	Dane są synchronizowane
	Nowa wiadomość Gmail
	Nowa wiadomość czatu
	Obecnie trwa odtwarzanie piosenki
	Tablet jest połączony z komputerem za pomocą przewodu USB
	Tryb oszczędzania energii jest włączony

## Wielu użytkowników

Można utworzyć tylko jeden identyfikator właściciela tabletu. Dostępna jest też opcja dodania wielu identyfikatorów użytkowników, aby umożliwić innym osobom niezależne logowanie się i korzystanie z tabletu. Każdy użytkownik może konfigurować własne ustawienia tabletu, używać własnego miejsca w pamięci i własnych uprawnień aktualizacji aplikacji.

### Uprawnienia właściciela tabletu



- Tylko z identyfikatora właściciela tabletu można dodawać nowe identyfikatory nazwy użytkownika i usuwać identyfikatory użytkowników.
- Właściciel tabletu nie może odinstalować aplikacji użytkownika, ale może odinstalować identyfikator użytkownika.

### Ograniczenia dla użytkowników tabletu

- Wszyscy użytkownicy używają tej samej baterii, pamięci wewnętrznej i danych.
- Ustawienia języka wprowadzone przez jednego użytkownika są stosowane do wszystkich pozostałych użytkowników.
- Każdy użytkownik może konfigurować i wykorzystywać własne materiały i dane (np. ustawienia ekranu głównego, ustawienia dźwięku itd.).
- Każdy użytkownik może akceptować zaktualizowane uprawnienia do aplikacji w imieniu wszystkich innych użytkowników.
- Alarmy włączają się o godzinie ustawionej przez każdego użytkownika.
- Wiadomości i wydarzenia zaplanowane w kalendarzu są wysyłane tylko do użytkownika z określonym identyfikatorem.
- Gdy użytkownik rozpocznie drukowanie dokumentu za pomocą funkcji drukowania mobilnego, zadanie drukowania będzie kontynuowane nawet po zmianie identyfikatora użytkownika.

- Przesyłanie danych (oprócz Play Store), pobieranie danych, odtwarzanie multimediów oraz usługi komunikacyjne zostaną przerwane w przypadku zmiany identyfikatora użytkownika.

## Dodawanie nowego użytkownika

- 1 Z poziomu ekranu głównego dotknij **Aplikacje**  > **Ustawienia**  > **Użytkownicy** > **Dodaj użytkownika**.
- 2 Wybierz użytkownika, którego chcesz dodać.
  - **Użytkownik:** Użytkownicy mogą posiadać swoje własne aplikacje i treści.
  - **Ograniczony użytkownik:** Dostęp do aplikacji i treści w ramach konta może zostać ograniczony.
- 3 Zostanie otwarty kreator konfiguracji, który przeprowadzi Cię przez procedurę dodawania nowego użytkownika. Dotknij **Skonfiguruj teraz**.
  - Po utworzeniu nowego użytkownika, ta osoba powinna przejść przez procedurę konfiguracji przy pierwszym logowaniu.

## Przełączanie użytkowników

- 1 Pociągnij w dół pasek stanu znajdujący się u góry ekranu.
- 2 Dotknij ikony użytkownika , aby wyświetlić panel przełączania użytkownika.
- 3 Dotknij jednej z ikon użytkownika wyświetlonych na ekranie. Wybierz nazwę właściciela lub dowolne utworzone nazwy użytkownika.

## QSlide

Funkcja QSlide umożliwia nakładanie okien na wyświetlaczu tabletu, co ułatwia obsługę wielu okienek jednocześnie. Okna funkcji QSlide można otworzyć z paska **APLIKACJE QSLIDE** na panelu powiadomień lub bezpośrednio z poziomu aplikacji obsługujących funkcję QSlide.

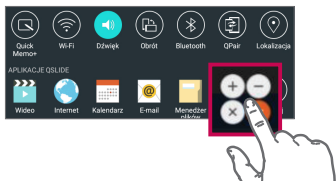

Otwórz panel powiadomień i dotknij wybranej aplikacji z obszaru **APLIKACJE QSLIDE**.

**LUB**



Podczas korzystania z aplikacji obsługującej funkcję QSlide dotknij ikony . Funkcja będzie stale widoczna jako małe okno na ekranie.

## Korzystanie z funkcji QSlide

Funkcja QSlide otwiera powiązaną aplikację w oknie na pierwszym planie, umożliwiającym dostęp do innych aplikacji w tle. Będzie ona stale widoczna na ekranie do momentu, aż zostanie zamknięta.



1		Dotknij, aby uruchomić funkcję QSlide.
2		Dotknij, aby zamknąć funkcję QSlide i powrócić do trybu pełnoekranowego.
3		Dotknij tej ikony, aby dostosować przezroczystość.
4		Dotknij, aby zamknąć funkcję QSlide.
5		Dotknij, aby dostosować rozmiar.

**UWAGA:** Funkcja QSlide może obsługiwać maksymalnie dwa okna jednocześnie. Funkcja QSlide obsługuje jedynie następujące aplikacje: Wideo, Internet, Kalendarz, E-mail, Menedżer plików i Kalkulator.

## Rejestrowanie zrzutu ekranu

Naciśnij jednocześnie i przytrzymaj **przycisk zmniejszania głośności** i **przycisk zasilania/blokowania** przez 2 sekundy, aby zarejestrować zrzut bieżącego ekranu.

Aby wyświetlić zapisany obraz, przejdź do opcji **Aplikacje** > **Galeria** > folder **Screenshots**.

## Korzystanie z funkcji QuickMemo+ do rejestrowania zrzutu ekranu

Na ekranie, z którego chcesz zrobić zrzut ekranu przeciągnij pasek stanu w dół i wybierz funkcję **QuickMemo+** .

**LUB**

Naciśnij i przytrzymaj jednocześnie obydwa **przyciski regulacji głośności**  .

## Korzystanie z funkcji Przechwyć więcej do rejestracji zrzutu ekranu

Ta funkcja umożliwia zarejestrowanie fragmentu ekranu w domyślnym oknie przeglądarki internetowej.

- 1 Otwórz aplikację **Internet** i przejdź do strony, której zrzut ekranu chcesz zarejestrować.
- 2 Dotknij **ikony Menu**  > **Przechwyć więcej**.
- 3 Dostosuj rozmiar niebieskiego pola do swoich potrzeb, a następnie dotknij opcji **Zapisz**. Zaznaczony obszar zostanie zapisany w folderze **Capture plus** w folderze Galeria.

## Metody wprowadzania tekstu

Klawiatura ekranowa jest automatycznie wyświetlana na ekranie, gdy konieczne jest wprowadzenie tekstu. Aby ręcznie wyświetlić klawiaturę ekranową, wystarczy dotknąć pola tekstowego, które ma zostać wypełnione.

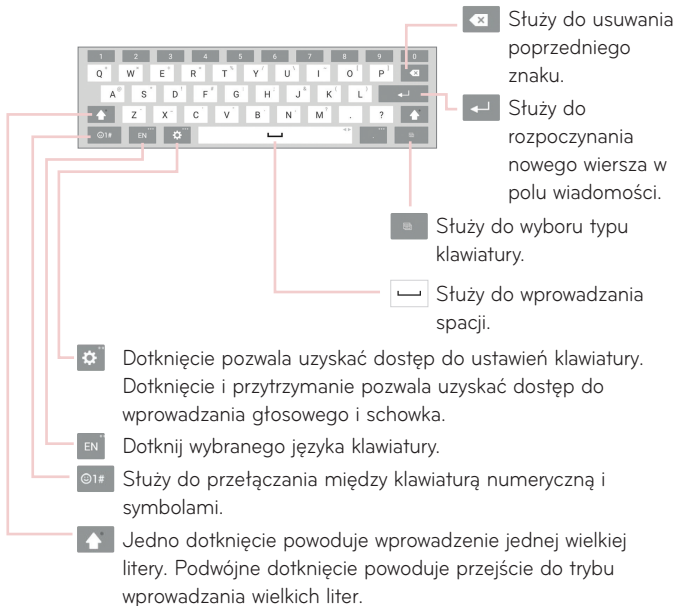

## Wprowadzanie sugerowanych słów

Po wprowadzeniu tekstu za pomocą klawiatury zostaną wyświetlone propozycje powiązanych słów. Dotknij sugerowanego słowa po prawej lub lewej stronie ekranu nad klawiaturą, aby je wybrać.

## Dzielenie klawiatury za pomocą gestów

Funkcja Podzielone klawiatury qwerty pozwala na pisanie obiema rękami. Każda z połówek klawiatury przechodzi na odpowiednio lewą i prawą stronę ekranu. Położ kciuki na klawiaturze i rozsuń je w przeciwnych kierunkach.

### Zmiana wysokości klawiatury

Dostosuj wysokość klawiatury, aby wyświetlać więcej ekranu i łatwiej sterować klawiaturą.

- Dotknij  > **Wysokość i układ klawiatury** > **Wysokość klawiatury w portrecie** > Dotknij ikony i przeciągnij ją, aby dostosować wysokość klawiatury.

### Zmiana klawiszy dolnego rzędu

- Dotknij  > **Wysokość i układ klawiatury** > **Układ QWERTY** > Dotknij i przeciągnij, aby dodać lub usunąć klawisze lub zmienić ich kolejność.

**UWAGA:** Tylko klawiatury QWERTY, QWERTZ, AZERTY mogą zostać dostosowane. Funkcja nie obsługuje niektórych języków.

### Wprowadzanie znaków specjalnych

Klawiatura ekranowa umożliwia wprowadzanie znaków specjalnych (np. „ą”). Dotknij i przytrzymaj wybrany przycisk (na przykład klawisz „a”). Po wyświetleniu pożądanej litery przesun nad nią palec, a następnie oderwij go, aby ją wprowadzić.

**UWAGA:** Symbol w prawym górnym rogu przycisku wskazuje, że dostępne są dodatkowe znaki.



# Konfiguracja konta Google

Po pierwszym włączeniu tabletu istnieje możliwość aktywacji sieci, zalogowania się do konta Google oraz określenia sposobu korzystania z niektórych usług Google.

## Konfiguracja konta Google

- Po wyświetleniu monitu dotyczącego konfiguracji zaloguj się do konta Google.

### LUB

- Na ekranie głównym dotknij kolejno pozycji **Aplikacje**  > karta **Aplikacje** > **Ustawienia**  > **Konta i synchronizacja** > **Dodaj konto** > **Google**.

Jeśli masz już konto Google, wprowadź swój adres e-mail i dotknij przycisku **DALEJ**. W przeciwnym razie dotknij opcji **LUB UTWÓRZ NOWE KONTO** i wprowadź niezbędne informacje do utworzenia nowego konta Google.

Po skonfigurowaniu konta Google w tablecie nastąpi automatyczna synchronizacja tabletu z internetowym kontem Google.

Kontakty, wiadomości poczty Gmail, wydarzenia z kalendarza oraz inne informacje zapisane w tych aplikacjach i usługach internetowych zostaną zsynchronizowane z tabletem. (Zainicjowanie i przebieg procesu będą uzależnione od ustawień synchronizacji).

Po zalogowaniu możesz korzystać z poczty Gmail™ i usług Google w tablecie.

# Podłączanie do sieci i urządzeń



## Wi-Fi

Sieci Wi-Fi oferują szybki dostęp do Internetu w granicach zasięgu bezprzewodowego punktu dostępu. Dzięki sieci Wi-Fi można korzystać z bezprzewodowego Internetu bez ponoszenia dodatkowych opłat.

### Łączenie z sieciami Wi-Fi

Aby skorzystać z funkcji Wi-Fi w tablecie, należy połączyć się z bezprzewodowym punktem dostępu, czyli „hotspotem”. Niektóre punkty dostępu są otwarte i można się z nimi połączyć w prosty sposób. Inne są ukryte lub wykorzystują funkcje zabezpieczeń; aby móc się z nimi połączyć, należy odpowiednio skonfigurować tablet. Funkcję Wi-Fi należy wyłączyć, jeśli nie jest wykorzystywana, aby wydłużyć czas pracy baterii.

### Włączanie połączenia Wi-Fi i łączenie z siecią Wi-Fi

- 1 Na ekranie głównym dotknij kolejno pozycji **Aplikacje**  > karta **Aplikacje** > **Ustawienia**  > **Wi-Fi**.
- 2 Dotknij przycisku , aby włączyć funkcję Wi-Fi i rozpocząć skanowanie w poszukiwaniu dostępnych sieci Wi-Fi.
- 3 Dotknij opcji **Szukaj** aby zobaczyć listę aktywnych sieci Wi-Fi znajdujących się w zasięgu.
  - Sieci zabezpieczone są oznaczone ikoną blokady.
- 4 Dotknij sieci, aby się z nią połączyć.
  - Jeśli sieć jest zabezpieczona, zostanie wyświetlony monit o wprowadzenie hasła lub innych danych logowania. (Szczegółowe informacje można uzyskać u administratora sieci).
- 5 Na pasku stanu są wyświetlane ikony wskazujące na status sieci Wi-Fi.

## Bluetooth



Dane można wysłać przez połączenie Bluetooth za pomocą odpowiedniej aplikacji, ale nie z poziomu menu Bluetooth, jak ma to miejsce w większości telefonów komórkowych i tabletów.

### UWAGA:

- Firma LG nie odpowiada za utratę, przejęcie ani niewłaściwe użycie danych wysyłanych lub odbieranych przy użyciu funkcji bezprzewodowej komunikacji Bluetooth.
- Dane należy udostępniać i odbierać tylko z zaufanych, odpowiednio zabezpieczonych urządzeń. Jeśli pomiędzy urządzeniami znajdują się przeszkody, zasięg działania funkcji Bluetooth może być mniejszy.
- Niektóre urządzenia, w szczególności te, które nie zostały przetestowane i zatwierdzone przez organizację Bluetooth SIG, mogą nie być zgodne z urządzeniem.

## Włączanie połączenia Bluetooth i parowanie tabletu z urządzeniem obsługującym łączność Bluetooth

Zanim możliwe będzie nawiązanie połączenia z innym urządzeniem, konieczne jest sparowanie obu urządzeń.

- 1 Na ekranie głównym dotknij kolejno pozycji **Aplikacje**  > karta **Aplikacje** > **Ustawienia**  > **Bluetooth**.
- 2 Dotknij przycisku Bluetooth , aby włączyć tę funkcję.
- 3 Dotknij pole wyboru obok nazwy tabletu, aby stał się widoczny dla innych urządzeń Bluetooth.

**UWAGA:** Aby określić czas widoczności urządzenia, dotknij kolejno **ikony Menu**  > **Czas oczekiwania widoczności**.

- 4 Zostanie wyświetlona lista dostępnych urządzeń. Dotknij na liście urządzenie, z którym chcesz przeprowadzić parowanie.

**UWAGA:** W zależności od typu urządzenia konieczne może być podanie zgodnych kodów, potwierdzenie zgodnych kodów lub urządzenia mogą sparować się automatycznie.

- 5 Po pomyślnym zakończeniu procesu parowania tablet połączy się ze sparowanym urządzeniem.

**UWAGA:** Tablet nie obsługuje profilu zestawu głośnomówiącego. Dlatego też podczas korzystania z akcesoriów, takich jak zestawy słuchawkowe Bluetooth lub urządzenia z obsługą łączności Bluetooth, niektóre opcje połączeń mogą nie być dostępne dla tego urządzenia.

## Wysyłanie danych przy użyciu funkcji Bluetooth

- 1 Otwórz element i dotknij opcji .

**LUB**

Dotknij i przytrzymaj element, a następnie wybierz opcję **Udostępnij**.

**LUB**

Otwórz element i dotknij kolejno **ikony Menu**  > **Udostępnij**.

- 2 Dotknij opcji **Bluetooth**, aby udostępnić element przez połączenie Bluetooth.

**UWAGA:** Sposób wyboru opcji może różnić się w zależności od rodzaju danych.

- 3 Wyszukaj urządzenie z obsługą łączności Bluetooth i przeprowadź parowanie z nim.



## Odbieranie danych przy użyciu funkcji Bluetooth

- 1 Aby wysłać plik do tabletu, należy zapoznać się z instrukcją obsługi urządzenia Bluetooth. Oba urządzenia muszą być sparowane, a funkcja Bluetooth musi być włączona.
- 2 Sparuj urządzenia i dotknij opcji **Akceptuj** po otrzymaniu żądania autoryzacji połączenia Bluetooth, aby zaakceptować pliki.

## SmartShare

Funkcji SmartShare można z łatwością używać w aplikacjach Galeria, Muzyka i innych.

### Korzystanie z zawartości za pomocą wielu urządzeń

Funkcja umożliwia udostępnianie zawartości przechowywanej w tablecie innym urządzeniom. Dotknij  lub  > **SmartShare**, aby udostępnić zawartość w aplikacjach **Galeria**, **Muzyka** i **POLARIS Office 5**.

### Odtwarzanie/wysyłanie

**Play:** odtwarzanie treści za pomocą telewizora, głośnika Bluetooth itp.

**Beam:** wysyłanie zawartości do urządzeń obsługujących funkcje Bluetooth oraz SmartShare Beam.

- **SmartShare Beam** – funkcja umożliwia wysyłanie treści za pośrednictwem szybkiego połączenia Wi-Fi Direct.

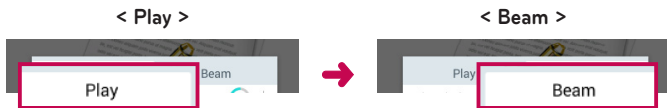

## Korzystanie z zawartości za pomocą Urządzeń znajdujących się w pobliżu

Funkcja umożliwia korzystanie z zawartości urządzeń w pobliżu (tj. komputerów, pamięci sieciowych i urządzeń mobilnych) w aplikacjach Galeria i Muzyka.

### Łączenie urządzeń

Podłącz swoje urządzenie oraz inne urządzenia obsługujące funkcję DLNA do tej samej sieci Wi-Fi.

### Wyszukiwanie innych urządzeń

Dotknij opcji **Urządzenia w pobliżu**, aby wyświetlić urządzenia obsługujące funkcję DLNA.

Połącz się z urządzeniem, aby wyświetlić zawartość.

## Korzystanie z zawartości zapisanej w Chmura

Funkcja umożliwia korzystanie z zawartości przechowywanej w chmurze (np. w serwisie Dropbox) w aplikacjach Galeria i Muzyka.

### Korzystanie z Chmura

**UWAGA:** W zależności od używanej chmury obsługiwane funkcje mogą się różnić. W zależności od wykorzystywanej chmury pobieranie danych może chwilę potrwać.

- 1 Wybierz opcję **Chmura** w aplikacjach Galeria i Muzyka.
- 2 Wybierz chmurę, z której chcesz korzystać i do której chcesz się zalogować.

- 3 Po zalogowaniu możesz korzystać z zawartości przechowywanej w wybranej chmurze.
- 4 Skonfiguruj ustawienia chmury tak, aby wybrać aplikację, która ma z niej korzystać.

## QPair

Połączenie tabletu z telefonem komórkowym za pośrednictwem funkcji QPair umożliwia synchronizowanie połączeń przychodzących, wiadomości i powiadomień z serwisów społecznościowych w obu urządzeniach.

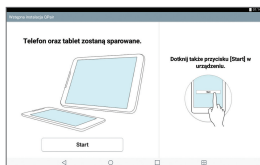

- 1 Najpierw uruchom aplikację **QPair**  w tablecie i dotknij opcji **Wstępne ustawienie** > **Start**, a następnie wykonaj te same czynności w telefonie.

**WSKAZÓWKA!** Aplikacja QPair może nie być fabrycznie zainstalowana w telefonie. Wyszukaj aplikację Qpair w Sklepie Play i zainstaluj ją.

### UWAGA:

- Aplikacja QPair współpracuje z telefonami z systemem operacyjnym Android w wersji 4.1 i nowszymi. Możliwości niektórych funkcji mogą być ograniczone w zależności od modelu telefonu.
- Ponieważ aplikacja QPair korzysta z funkcji Bluetooth, może ona nie działać normalnie, jeśli ustawienia Bluetooth zostaną zmienione podczas korzystania z niej.

**2** Funkcja Bluetooth zostanie automatycznie włączona.

## **Funkcje QPair**

**Powiadomienie o połączeniu** – wysyła do tabletu powiadomienie, gdy nadchodzi połączenie przychodzące w telefonie. Powiadomienie wyświetla numer dzwoniącego oraz umożliwia odebranie i odrzucenie połączenia. Można także zmienić ustawienia połączeń, takie jak dzwonek, głośność dzwonka, dzwonek i wibracje lub wysyłanie wiadomości w przypadku odrzucenia połączenia.

**Powiadomienie o wiadomości** – wysyła do tabletu powiadomienie po otrzymaniu wiadomości w telefonie. Można także zmienić ustawienia wiadomości, takie jak okno wiadomości, podgląd wiadomości, dźwięk powiadomienia i wibracja powiadomienia.

**Powiadomienie z serwisu SNS** – po otrzymaniu powiadomienia w telefonie wyświetla powiadomienie z serwisu społecznościowego na pasku stanu tabletu.

**UWAGA:** Aby korzystać z tej funkcji, należy włączyć w telefonie opcję **powiadomienia z serwisów społecznościowych QPair (Ustawienia > Ułatwienia dostępu > powiadomienia z serwisów społecznościowych QPair)**. Opcja umożliwia odbieranie w tablecie powiadomień z serwisów społecznościowych.



**Przenoszenie QuickMemo+** – zapisuje bieżącą notatkę QuickMemo+ w galerii tabletu, a następnie synchronizuje tę galerię z galerią telefonu.

**Internet za pośrednictwem telefonu** – automatycznie łączy tablet z Internetem za pomocą telefonu komórkowego (jako punktu dostępu Wi-Fi). Korzystanie z tej funkcji może powodować naliczenie dodatkowych opłat za przesyłanie danych. Aby ograniczyć wykorzystanie danych w telefonie, telefon automatycznie łączy się z dowolnym zaufanym punktem dostępu Wi-Fi, znajdującym się w zasięgu.

## Podłączanie do komputera za pomocą kabla USB

Tablet można podłączyć do komputera w celu naładowania baterii i przesyłania elementów zawartości między komputerem i tabletem.

### Przesyłanie muzyki, zdjęć i filmów przy użyciu trybu Urządzenie multimedialne (MTP)

- 1 Podłącz tablet do komputera przy użyciu kabla USB.
- 2 Jeśli w komputerze nie został zainstalowany sterownik LG Android Platform Driver, należy zmienić ustawienia ręcznie. Na ekranie głównym dotknij i przytrzymaj **przycisk ostatnio używanych aplikacji**  > **Ustawienia systemu > Pamięć > ikony Menu**  > **Połączenie USB PC > Urządzenie multimedialne (MTP)**.
- 3 Teraz możesz przeglądać zawartość karty pamięci na komputerze i przenosić pliki.

### Synchronizacja z programem Windows Media Player

Sprawdź, czy program Windows Media Player jest zainstalowany w komputerze.

- 1 Używając kabla USB podłącz tablet do komputera, na którym zainstalowano program Windows Media Player.
- 2 Wybierz opcję **Urządzenie multimedialne (MTP)**.
- 3 Po podłączeniu w komputerze zostanie wyświetlone wyskakujące okienko. Wybierz opcję Windows Media Player, aby zsynchronizować pliki muzyczne.
- 4 W razie potrzeby wprowadź lub zmień w wyskakującym okienku nazwę urządzenia.
- 5 Wybierz i przeciągnij pliki muzyczne na listę synchronizacji.
- 6 Rozpocznij synchronizację.

- Aby synchronizacja z programem Windows Media Player była możliwa, muszą być spełnione poniższe wymagania.

Pozycja	Wymóg
System operacyjny	Microsoft Windows XP SP2, Vista lub nowszy
Wersja programu Windows Media Player	Windows Media Player 10 lub nowszy

- Jeżeli wersja programu Windows Media Player jest starsza niż 10, należy zainstalować wersję 10 lub nowszą.

## Podłączanie do komputera za pomocą kabla USB dla użytkowników systemu Mac OS X

Po skonfigurowaniu programu Android File Transfer można przesyłać zawartość multimedialną z tabletu do komputera Mac OS X i na odwrót.

### Przesyłanie muzyki, zdjęć i filmów za pomocą programu Android File Transfer na komputerze z systemem Mac OS

- 1 Pobierz i zainstaluj program Android File Transfer z witryny android.com dla komputera Mac (<http://www.android.com/filetransfer/>).
- 2 Podłącz tablet do komputera i dwukrotnie kliknij aplikację AFT (Android File Transfer), aby ją uruchomić.
- 3 Możesz wyświetlać zawartość multimedialną oraz przeciągać ją do i upuszczać z komputera Mac.





# Kontakty

Możesz dodawać kontakty w tablecie i synchronizować je z kontaktami konta Google lub innego konta, które obsługuje funkcję synchronizacji kontaktów.

## Wyszukiwanie kontaktu

- 1 Na ekranie głównym dotknij ikony **Kontakty** , aby otworzyć listę kontaktów.
- 2 Dotknij pola **Szukaj** i wprowadź nazwę kontaktu. Możesz również dotknąć litery po lewej stronie ekranu, aby uzyskać dostęp do nazw zaczynających się od wybranej litery.



## Dodawanie nowego kontaktu

- 1 Na ekranie głównym dotknij opcji **Kontakty** .
- 2 Dotknij pozycji **Nowy kontakt** . Wybierz odpowiednie konto (jeśli jest dostępne).
- 3 Aby dodać zdjęcie do nowego kontaktu, dotknij ikony . Dostępne opcje to **Zrób zdjęcie**, umożliwiającą wykonanie zdjęcia za pomocą aparatu lub opcja **Wybierz z galerii**. Przejdź do zdjęcia i wybierz je.
- 4 Dotknij opcji , aby wprowadzić bardziej szczegółowe informacje.
- 5 Wprowadź dane kontaktu.
- 6 Dotknij opcji **Zapisz**.

## Ulubione kontakty

Użytkownik może oznaczyć najczęściej wybierane kontakty jako ulubione.



## Dodawanie kontaktu do ulubionych

- 1 Na ekranie głównym dotknij ikony **Kontakty** , aby wyświetlić kontakty.
- 2 Dotknij kontaktu, aby wyświetlić szczegółowe informacje.
- 3 Dotknij ikony gwiazdki  znajdującej się po prawej stronie nazwy kontaktu. Gwiazdka zmieni kolor na złoty i kontakt zostanie dodany do ulubionych.

## Usuwanie kontaktu z listy ulubionych

- 1 Na ekranie głównym dotknij ikony **Kontakty** , aby wyświetlić kontakty.
- 2 Dotknij karty **Ulubione**, aby wyświetlić ulubione kontakty.
- 3 Dotknij kontaktu, aby wyświetlić szczegółowe informacje.
- 4 Dotknij złotej gwiazdki znajdującej się na prawo od nazwy kontaktu. Gwiazdka zmieni kolor na szary, a kontakt zostanie usunięty z listy ulubionych.

## Tworzenie grupy

- 1 Na ekranie głównym dotknij ikony **Kontakty** , aby wyświetlić kontakty.
- 2 Dotknij karty **Grupy**, a następnie ikony .
- 3 Wprowadź nazwę nowej grupy.
  - Dotknij opcji **Dodaj członków**, aby dodać wpisy z listy kontaktów do nowej grupy.
  - Dotknij pola **KONTO**, aby zmienić konto, na którym chcesz zapisać nową grupę.
- 4 Dotknij opcji **Zapisz**, aby zapisać grupę.

**UWAGA:** Usunięcie grupy nie powoduje usunięcia przypisanych do niej kontaktów. Pozostaną one na liście kontaktów.

# E-mail

Aplikacja E-mail pozwala odczytywać wiadomości e-mail z takich usług jak Yahoo!, MSN i AOL. Aplikacja E-mail obsługuje następujące typy kont: POP3, IMAP i Exchange.

Konieczne dane można uzyskać u dostawcy usług lub administratora systemu.

## Zarządzanie kontem e-mail

Dotknij ikony **E-mail**  na ekranie głównym. Przy pierwszym uruchomieniu aplikacji E-mail zostanie otwarty kreator konfiguracji, który przeprowadzi Cię przez procedurę konfiguracji konta e-mail.

Po przeprowadzeniu wstępnej konfiguracji, zostanie wyświetlony folder Odebrane. W przypadku dodania więcej niż jednego konta, można przełączać się między kontami.



### Dodanie kolejnego konta e-mail:

- Otwórz aplikację **E-mail** i dotknij kolejno **ikony Menu**  > **Ustawienia**  > **Dodaj konto**.



### Przełączanie pomiędzy kontami:

W przypadku dodania więcej niż jednego konta, można łatwo przełączać się między kontami. Z dowolnego folderu wiadomości e-mail dotknij aktualne konto (w górnej części ekranu), a następnie dotknij konto, do którego chcesz uzyskać dostęp.

### Zmiana ustawień konta e-mail:

Otwórz aplikację **E-mail** i dotknij kolejno **ikony Menu**  > **Ustawienia**  > **Ustawienia ogólne**, aby skonfigurować ustawienia, które będą stosowane do wszystkich kont. Dotknij indywidualne konto, aby skonfigurować ustawienia tylko dla tego konta.

## Aby usunąć konto e-mail:



- Otwórz aplikację **E-mail** i dotknij kolejno ikony **Menu**  > **Ustawienia**  > **ikony Menu**  > **Usuń konto** > dotknij konta, które chcesz usunąć > **Usuń** > **Tak**.

## Korzystanie z folderów konta

Otwórz aplikację **E-mail**, dotknij ikony **Menu**  i wybierz opcję **Foldery**.

Każde konto zawiera foldery: Odebrane, Do wystania, Wystane i Kopie robocze. W zależności od funkcji, które są obsługiwane przez dostawcę usług obsługującego Twoje konto e-mail, do konta mogą być też przypisane dodatkowe foldery.

## Redagowanie i wysyłanie wiadomości

- 1 W aplikacji **E-mail** dotknij ikony **Utwórz** .
- 2 Wprowadź adres odbiorcy wiadomości. Podczas wprowadzania tekstu proponowane będą pasujące adresy z listy kontaktów. Wprowadzając wiele adresów należy oddzielać je za pomocą średników.
- 3 W razie potrzeby dotknij ikony **Załącz** , aby załączyć pliki.
- 4 Wprowadź temat i wiadomość.
- 5 Dotknij przycisku **Wyślij** , aby wysłać wiadomość.  
Jeśli tablet nie jest połączony z siecią (na przykład w trybie samolotowym), wysłane wiadomości są przechowywane w skrzynce nadawczej do momentu, gdy tablet ponownie nawiąże połączenie z siecią. Jeśli skrzynka nadawcza zawiera jakiegolwiek wiadomości oczekujące na wystanie, jest ona wyświetlana na ekranie Konta.

## Odbieranie wiadomości e-mail

Po nadejściu nowej wiadomości e-mail do skrzynki odbiorczej użytkownik otrzyma powiadomienie w postaci dźwięku lub wibracji (zgodnie z ustawieniami dźwięku i wibracji), a ikona powiadomienia pojawi się na pasku stanu.

# Rozrywka

## Aparat

Aby otworzyć aplikację Aparat, dotknij opcji **Aparat**  na ekranie głównym.

### Opis ekranu kamery







- 1 Wyczyść widok** – dotknięcie wyświetla menu na ekranie celownika.
- 2 Przełącz aparat** – przełączanie między przednim i tylnym obiektywem.
- 3 Tryb** – umożliwia ustawienie trybu zdjęcia **Automatycznie** lub **Panorama**.
- 4 Ustawienie** – dotknij tej ikony, aby otworzyć menu ustawienia.
- 5 Galeria** – dotknięcie tej opcji pozwala zobaczyć ostatnie zarejestrowane zdjęcie. Pozwala też uzyskać dostęp do galerii i zobaczyć zapisane zdjęcia w trybie aparatu.
- 6 Tryb wideo** – dotknięcie pozwala rozpocząć nagrywanie filmu.
- 7 Zarejestruj** – powoduje wykonanie zdjęcia.
- 8 Zakończ** – powoduje wyjście z trybu aparatu.

**UWAGA:** Przed rozpoczęciem fotografowania upewnij się, że obiektyw aparatu jest czysty.

## Korzystanie z ustawień zaawansowanych

Dotknij ikony  w celowniku, aby wyświetlić opcje zaawansowane.

	Wybór rozdzielczości zdjęcia. W przypadku wybrania wysokiej rozdzielczości rozmiar pliku zwiększa się, przez co w pamięci będzie można zapisać mniej zdjęć.
	Wykonywanie zdjęć za pomocą polecenia głosowego.
	Określa opóźnienie wykonania zdjęcia po naciśnięciu przycisku fotografowania. Ta funkcja umożliwi osobie fotografującej znalezienie się na zdjęciu.
	Wyświetla linie siatki na ekranie, umożliwiając wyrównanie zdjęć.
	Otwiera pomoc umożliwiającą sprawdzenie, na czym polega działanie funkcji.

**WSKAZÓWKA!** Po wyjściu z trybu aparatu niektórym ustawieniom przywracane są wartości domyślne, np. ustawieniom samowyzwalacza. Przed wykonaniem kolejnego zdjęcia sprawdź ustawienia aparatu.

## Wykonywanie zdjęcia

- 1 Otwórz aplikację **Aparat**.
- 2 Skieruj obiektyw na obiekt, który chcesz sfotografować.
- 3 Dotknij  lub dowolnego miejsca na ekranie, aby zarejestrować zdjęcie.

## Przybliżanie i oddalanie

Podczas wykonywania zdjęcia lub nagrywania filmu, umieść dwa palce na ekranie i rozsuń je, aby przybliżyć obraz. Aby z powrotem oddalić obraz, zsuń palce.

## Zdjęcie gestem

Funkcja Zdjęcie za pomocą gestu umożliwia zrobienie zdjęcia przednim aparatem przez wykonanie gestu ręką. Aby zrobić zdjęcie, podnieść otwartą dłoń i poczekać, aż przedni aparat ją wykryje. Na ekranie wyświetli się okno. Następnie złóż dłoń w pięść. Urządzenie rozpocznie odliczanie, dając czas na przygotowanie się.

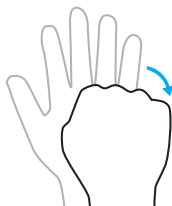
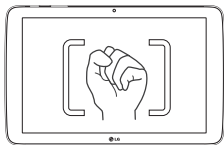

## Po wykonaniu zdjęcia





- 1 Dotknij podglądu obrazu przy przycisku fotografowania/filmowania, aby wyświetlić ostatnie wykonane zdjęcie.
- 2 Dotknij **Galeria** lub **Zdjęcia** i następnie **OK**.



Dotknij, aby edytować zdjęcie.



Dotknij tej opcji, aby od razu wykonać kolejne zdjęcie.

	Dotknij tej ikony, aby wysłać notatkę innym lub udostępnić ją za pośrednictwem wybranego serwisu społecznościowego.
	Dotknij, aby usunąć zdjęcie.
	Dotknij, aby uzyskać dostęp do większej ilości opcji.
	Dotknij, aby dodać zdjęcie do ulubionych.

**WSKAZÓWKA!** Jeśli posiadasz konto w serwisie społecznościowym i skonfigurujesz je w swoim tablecie, zyskasz możliwość udostępniania swoich zdjęć społeczności serwisu.

Dotknij **ikony Menu** , aby uzyskać dostęp do następujących opcji.

**SmartShare** – dotknij tej ikony, aby udostępnić zdjęcie za pomocą funkcji SmartShare.

**Ustaw zdjęcie jako** – pozwala wykorzystać zdjęcie jako **Tapeta ekranu głównego, Zdjęcie kontaktu, Tapeta ekranu blokady** lub **Tapeta**.

**Przenieś** – pozwala przenieść zdjęcie do innego albumu.

**Kopiuuj** – pozwala skopiować wybrane zdjęcie i zapisać je w innym albumie.

**Kopiuuj do schowka** – pozwala skopiować zdjęcie i zapisać je w schowku.

**Pokaz slajdów** – automatycznie wyświetla zdjęcia w bieżącym folderze jedno po drugim.

**Obróć w lewo/prawo** – umożliwia obrót zdjęcia w lewo lub w prawo.

**Przytnij** – służy do przycinania zdjęcia. Przesuń palec po ekranie, aby zaznaczyć obszar, który chcesz przyciąć.

**Dodaj lokalizacje** – umożliwia dodanie informacji o lokalizacji.



**Zmień nazwę** – pozwala edytować nazwę wybranego zdjęcia.

**Drukuj** – dotknięcie umożliwia wydrukowanie obrazu.



**Szczegóły** – umożliwia wyświetlenie dalszych informacji na temat zdjęcia.

## Wyświetlanie zapisanych zdjęć



Zapisane zdjęcia można przeglądać w trybie aparatu. Wystarczy dotknąć podglądu obrazu przy przycisku fotografowania/filmowania, aby wyświetlić galerię.

- 1 Wybierz aplikację, której chcesz użyć do wyświetlania lub edytowania zdjęć. Dotknij opcji **Galeria**  lub **Zdjęcia** .
- 2 Dotknij opcji **OK**.
  - Aby wyświetlić kolejne zdjęcia, przewiń w lewo lub w prawo.
  - Aby przybliżyć lub oddalić obraz, możesz dwukrotnie dotknąć ekranu lub położyć na nim dwa palce i rozszerzyć je (przybliżanie) lub zsunąć je (oddalanie).

## Nagrywanie klipu wideo

- 1 Otwórz aplikację **Aparat**.
- 2 Skieruj obiektyw w stronę obiektu, który chcesz filmować.
- 3 Dotknij ikony trybu kamery , aby rozpocząć nagrywanie.
- 4 Zostanie wyświetlony licznik pokazujący długość filmu.
- 5 W celu zakończenia nagrywania dotknij ikony .

### WSKAZÓWKA!

- Dotknij ikony , aby wstrzymać nagranie.
- Dotknij ikony , aby zarejestrować zrzut ekranu podczas nagrywania filmu.

## Wyświetlanie zapisanych klipów wideo

Gdy aparat pracuje w trybie wideo, dostęp do zapisanych filmów można uzyskać, dotykając podglądu obrazu przy przycisku fotografowania/filmowania.



- 1 W celowniku dotknij podglądu obrazu przy przycisku fotografowania/filmowania.
- 2 Na ekranie zostanie wyświetlona **Galeria** z ostatnio nagrany filmem. Przesuń palcem w lewo, aby przewinąć do innych plików wideo.
- 3 Dotknij ikony odtwarzania  na filmie, aby automatycznie go odtworzyć.

**UWAGA:** W aplikacjach Galeria oraz Zdjęcia można przeglądać klipy wideo.

**UWAGA:** Nie naciskaj zbyt mocno – ekran dotykowy jest wystarczająco czuły, aby wykryć delikatne, ale pewne dotknięcie.

## Galeria

W pamięci wewnętrznej telefonu można przechowywać dowolne pliki multimedialne i dzięki temu mieć do nich łatwy dostęp. Używając tej aplikacji możesz przeglądać pliki multimedialne, takie jak zdjęcia i filmy wideo.

Na ekranie głównym dotknij kolejno pozycji **Aplikacje**  > karta **Aplikacje** > **Galeria** .

Funkcja Galeria umożliwia zarządzanie plikami ze zdjęciami i filmami wideo oraz udostępnianie ich.

## UWAGA:





- W zależności od oprogramowania zainstalowanego w urządzeniu niektóre formaty plików nie są obsługiwane.
- Prawidłowe odtwarzanie niektórych plików może być niemożliwe w zależności od sposobu kodowania.
- Jeśli rozmiar pliku przekracza ilość dostępnej pamięci, podczas otwierania plików może wystąpić błąd.

## Wyświetlanie obrazów

Po uruchomieniu aplikacji **Galeria**  wyświetlane są dostępne foldery. W przypadku zapisania obrazu przez inną aplikację, taką jak E-mail, następuje automatyczne utworzenie folderu pobierania do przechowywania obrazu. Podobnie zarejestrowanie zrzutu ekranu powoduje automatyczne utworzenie odpowiedniego folderu. Dotknij folderu, aby go otworzyć.

Obrazy są wyświetlane według daty utworzenia. Wybierz obraz, aby wyświetlić go na pełnym ekranie. Aby wyświetlić następny lub poprzedni obraz, przewiń w lewo lub w prawo.

## Odtwarzanie klipów wideo



Otwórz aplikację **Galeria**  i wybierz album. Ikona odtwarzania  jest wyświetlana na plikach wideo. Dotknij obraz, aby zaznaczyć plik. Wybierz aplikację, której chcesz użyć, aby go odtworzyć (dotknij aplikacji **Zdjęcia**  lub aplikacji **Wideo** ) , a następnie dotknij opcji **OK**. Rozpocznie się odtwarzanie filmu.

## UWAGA:

- Przesunięcie palca w górę lub w dół po lewej części ekranu podczas odtwarzania klipu wideo w aplikacji powoduje zmianę jasności wyświetlacza. Przesuń w górę lub w dół prawą część ekranu, aby dostosować głośność.
- Przeciągnięcie palcem w lewo lub w prawo po ekranie podczas odtwarzania klipu wideo w aplikacji Filmy powoduje przewinięcie filmu do przodu lub do tyłu.

## Usuwanie zdjęć i filmów

Postuż się jedną z następujących metod:

- W folderze dotknij ikony  i wybierz zdjęcia oraz filmy, które chcesz usunąć, a następnie dotknij opcji **Usuń** i **Tak**, aby potwierdzić.
- Podczas wyświetlania zdjęcia lub filmu dotknij ikony , a następnie dotknij opcji **Tak**, aby potwierdzić.

## Ustawianie jako tapety

Podczas wyświetlania zdjęcia dotknij **ikony Menu**  > **Ustaw zdjęcie jako** i wybierz opcję **Tapeta ekranu głównego**, **Tapeta ekranu blokady** lub **Tapeta**.

## Pokaz slajdów

Można przeglądać zdjęcia w formie pokazu slajdów według albumu lub wybierając wszystkie zdjęcia. Na ekranie głównym dotknij ikony **Galeria** .



- Dotknij albumu ze zdjęciami, które chcesz wyświetlić, a następnie dotknij kolejno **ikony Menu**  > **Pokaz slajdów** > wybierz obrazy, które chcesz wyświetlić > **Dalej** > sprawdź ustawienia pokazu slajdów > **Start**.

Służy do wyboru typu klawiatury.

## Wideo







Galeria jest wyposażona w odtwarzacz wideo umożliwiający odtwarzanie ulubionych filmów.

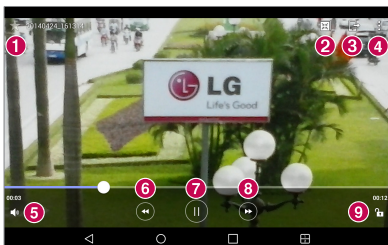

### Odtwarzanie klipu wideo

1 Na ekranie głównym dotknij kolejno pozycji **Aplikacje**  > karta **Aplikacje** > **Galeria** .

2 Wybierz film, który chcesz odtworzyć.



1		Dotknij, aby dodać plik wideo do ulubionych.
2		Dotknij, aby uzyskać dostęp do funkcji QSlide i wyświetlić film w małym oknie.
3		Dotknij tej ikony, aby udostępnić klip wideo za pomocą funkcji SmartShare.
4		Dotknij, aby uzyskać dostęp do większej ilości opcji.
5		Dotknij, aby regulować głośność filmu.
6		Dotknij i przytrzymaj, aby przewijać do tyłu w 3-sekundowych skokach. Dotknij jeden raz, aby przewinąć do tyłu o 10 sekund.



7 	Dotknij, aby wstrzymać odtwarzanie filmu.
8 	Dotknij i przytrzymaj, aby przewijać do przodu w 3-sekundowych skokach. Dotknij jeden raz, aby przewinąć do przodu o 10 sekund.
9 	Dotknij, aby zablokować/odblokować ekran wideo.

Aby zmienić głośność podczas oglądania filmu, naciśnij przycisk zwiększania lub zmniejszania głośności po prawej stronie tabletu.

Dotknij i przytrzymaj film wideo z listy, aby uzyskać dostęp do następujących opcji: **Udostępnij**, **Usuń**, **Zmień nazwę** i **Szczegóły**.

**WSKAZÓWKA!** Podczas oglądania filmu przesuwaj palcem w górę i w dół po lewej stronie ekranu, aby dostosować jasność ekranu. Przesuwaj palcem w górę i w dół po prawej stronie ekranu, aby ustawić głośność.



## Muzyka

Tablet jest wyposażony w odtwarzacz muzyczny umożliwiający odtwarzanie ulubionych utworów muzycznych. Aby uruchomić odtwarzacz muzyczny, na ekranie głównym dotknij opcji **Aplikacje**  > karta **Aplikacje** > **Muzyka** .







## Przenoszenie muzyki przy użyciu Urządzenie multimedialne (MTP)

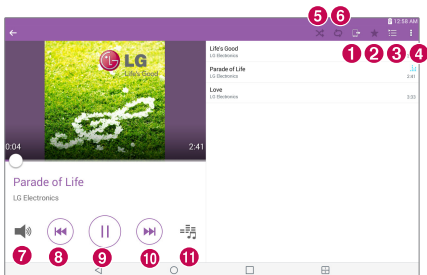



- 1 Podłącz tablet do komputera za pomocą kabla USB.
- 2 Wybierz opcję **Urządzenie multimedialne (MTP)**. Tablet zostanie wyświetlony jako napęd przenośny w komputerze. Kliknij na niego, aby wyświetlić jego zawartość. Skopiuj pliki z komputera do folderu napędu przenośnego.

## Odtwarzanie utworów

- 1 Na ekranie głównym dotknij kolejno pozycji **Aplikacje**  > karta **Aplikacje** > **Muzyka** .
- 2 Dotknij karty **Utwory**.
- 3 Wybierz utwór, który chcesz odtworzyć.



	Dotknij tej ikony, aby udostępniać muzykę za pomocą funkcji SmartShare.
	Dotknij, aby dodać odtwarzany utwór do ulubionych.
	Dotknij, aby wyświetlić listę odtwarzania Teraz odtwarzane.
	Dotknij, aby uzyskać dostęp do większej ilości opcji.
	Dotknij, aby ustawić tryb odtwarzania losowego.
	Dotknij, aby ustawić tryb powtarzania.
	Dotknij, aby regulować głośność dźwięku.

8 	Dotknij, aby wrócić do początku utworu. Dotknij dwukrotnie ikony, aby przejść do poprzedniego utworu. Dotknij i przytrzymaj, aby przewinąć 3 sekundy do tyłu.
9 	Dotknij, aby wstrzymać odtwarzanie.
10 	Dotknij, aby przejść do następnego utworu w albumie lub na liście odtwarzania. Dotknij i przytrzymaj, aby przewinąć 3 sekundy do przodu.
11 	Dotknij, aby ustawić efekt dźwiękowy

Aby zmienić głośność podczas słuchania muzyki, naciśnij przycisk zwiększania lub zmniejszania głośności po prawej stronie tabletu.

Dotknij dowolnego utworu z listy i przytrzymaj go, aby uzyskać dostęp do następujących opcji: **Odtwórz**, **Dodaj do playlisty**, **Usuń**, **Udostępnij**, **Szczegóły** oraz **Szukaj**.



#### UWAGA:

- W zależności od oprogramowania urządzenia niektóre formaty plików nie są obsługiwane.
- Jeśli rozmiar pliku przekracza ilość dostępnej pamięci, podczas otwierania plików może wystąpić błąd.
- Pliki muzyczne mogą być chronione prawami autorskimi na podstawie umów międzynarodowych i przepisów krajowych. Dlatego w celu odtwarzania lub kopiowania konkretnego utworu konieczne może być uzyskanie pozwolenia lub licencji. W niektórych krajach prawo nie zezwala na kopiowanie materiałów chronionych prawami autorskimi na potrzeby prywatne. Przed pobraniem lub skopiowaniem pliku należy zapoznać się z prawem obowiązującym w danym kraju dotyczącym korzystania z takich materiałów.

## QuickMemo+





Funkcja QuickMemo+ umożliwia tworzenie notatek i zrzutów ekranowych. Dzięki funkcji QuickMemo+ można tworzyć zrzuty ekranowe, rysować na nich i udostępniać je rodzinie i znajomym.





### Tworzenie notatki

- 1 Na ekranie głównym dotknij ikony **QuickMemo+** , a następnie dotknij ikony , aby napisać nową notatkę.
- 2 Tekst można edytować wpisując słowa bezpośrednio lub wybrać typ otówka i koloru i wprowadzać tekst odręcznie.
- 3 Dodaj przypomnienie dotykając ikony , aby ustawić przypomnienie dla wydarzenia.
- 4 Do notatki można dodać informacje o pogodzie i lokalizacji, jeśli dostępna jest sieć danych.

### Korzystanie z opcji funkcji QuickMemo+

Poniższe opcje są dostępne na pasku narzędzi funkcji QuickMemo+ w górnej części ekranu.

	Umożliwia cofnięcie lub powtórzenie poprzednich operacji.
	Umożliwia edycję tekstu, jego koloru i wyrównania.
	Umożliwia odręczne wprowadzanie tekstu. Istnieje możliwość wyboru typu długopisu i jego grubości, przezroczystości i koloru.
	Powoduje usunięcie zmian w notatce.



	Zapisywanie notatki w aplikacji QuickMemo+.
	Dotknij, aby uzyskać dostęp do większej ilości opcji.
	Umożliwia ustawienie przypomnienie dla wydarzenia.
	Umożliwia wstawienie do notatki informacji o pogodzie.
	Umożliwia dodanie informacji o lokalizacji, korzystając z funkcji łączy GPS.

## Rejestrowanie zrzutu ekranu dla aplikacji QuickMemo

- 1 Dostęp do funkcji QuickMemo+ można uzyskać przeciągając pasek stanu w dół, a następnie dotykając ikony .

### LUB

Naciśnij jednocześnie obydwa **przyciski regulacji głośności** przez jedną sekundę.

- 2 Wybierz żądaną opcję z paska narzędzi i utwórz notatkę.
- 3 Dotknij ikony , aby zapisać notatkę. Aby zamknąć funkcję QuickMemo+ w dowolnym momencie, dotknij **przycisku Wróć** .

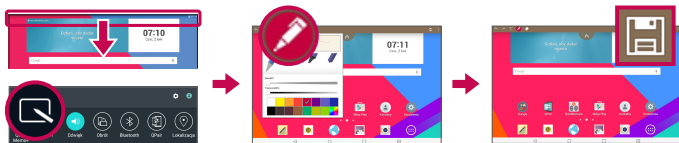



**UWAGA:** Podczas korzystania z funkcji QuickMemo+ należy używać opuszków palców. Nie wolno używać paznokci.

## QuickRemote



Funkcja QuickRemote zmienia tablet w uniwersalny pilot zdalnego sterowania dla telewizora lub odbiornika Blu-ray lub DVD.

**UWAGA:** Funkcja QuickRemote może nie być dostępna dla niektórych urządzeń oraz w niektórych regionach.

### Otwieranie i konfiguracja QuickRemote

- 1 Na ekranie głównym dotknij kolejno pozycji **Aplikacje**  > karta **Aplikacje** > **QuickRemote** .

Można także przeprowadzić początkową konfigurację funkcji QuickRemote z poziomu panelu powiadomień. Przeciągnij pasek stanu w dół i dotknij ikony **QuickRemote** , następnie dotknij opcji **DODAJ PILOTA**.

- 2 Dotknij opcji **Salon** , aby wybrać rodzaj pokoju oraz dotknij ikony , aby dodać urządzenie.

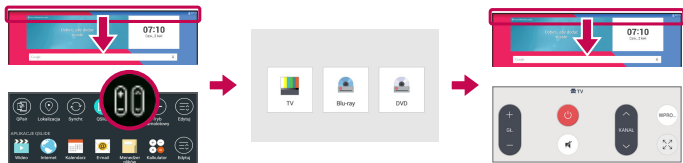

- 3 Wybierz typ i markę urządzenia, a następnie postępuj zgodnie z instrukcjami wyświetlanymi na ekranie, aby skonfigurować urządzenie.

**UWAGA:** Funkcja QuickRemote działa tak samo jak każdy zwykły pilot zdalnego sterowania, tj. w oparciu o sygnały w podczerwieni dla danego kraju i regionu. Należy uważać, aby podczas korzystania z funkcji QuickRemote nie zakrywać znajdującego się na górze tabletu czujnika podczerwieni. Niektóre modele, producenci lub centra serwisowe mogą nie obsługiwać tej funkcji.

## Korzystanie z funkcji QuickRemote

- 1 Otwórz funkcję **QuickRemote**  i wybierz pokój, w którym został skonfigurowany pilot.
- 2 Dotknięcie typu/nazwy pilota na pasku QuickRemote w lewej części ekranu powoduje jego wybór.
- 3 Używaj przycisków na wyświetlanym pilocie.

**UWAGA:** Podczas dodawania pilota zdalnego sterowania telewizorem, funkcja QuickRemote może korzystać z przycisku INPUT do skonfigurowania odpowiedniego pilota zdalnego sterowania. Podczas konfigurowania przycisku INPUT można zmienić źródło sygnału wejściowego telewizora. Aby zresetować źródło sygnału wejściowego telewizora, należy kilkakrotnie nacisnąć przycisk INPUT funkcji QuickRemote (w zależności od liczby urządzeń podłączonych do telewizora).



## Opcje funkcji QuickRemote

Aby uzyskać dostęp do menu opcji funkcji QuickRemote, dotknij **ikony Menu**  i wybierz określoną opcję.

**UWAGA:** Dotknięcie przycisku funkcji QuickRemote w trakcie odtwarzania muzyki w tle spowoduje chwilowe wyciszenie dźwięku.

## Alarm



### Ustawianie alarmu

- 1 Na ekranie głównym dotknij kolejno pozycji **Aplikacje**  > karta **Aplikacje** > **Zegar**  > .
- 2 Ustaw godzinę alarmu.
- 3 Ustaw pozycje **Powtarzanie**, **Czas uśpienia**, **Wibracja podczas alarmu**, **Dźwięk alarmu**, **Głośność alarmu**, **Automatyczny start aplikacji**, **Odblokowanie wzorem** i **Notatki**.
- 4 Wybierz polecenie **Zapisz**.



**UWAGA:** Aby zmienić ustawienia alarmu, na ekranie listy alarmów dotknij ikony Menu  i wybierz pozycję **Ustawienia**.

## Kalkulator

### Korzystanie z kalkulatora

- 1 Na ekranie głównym dotknij kolejno pozycji **Aplikacje**  > karta **Aplikacje** > **Kalkulator** .
- 2 Dotknij klawiszy numerycznych, aby wprowadzić cyfry.
- 3 W przypadku prostych obliczeń dotknij działania, które chcesz wykonać (**+**, **-**, **x** lub **÷**), a następnie znaku **=**.



## UWAGA:

- W przypadku bardziej złożonych obliczeń dotknij **ikony Menu** , wybierz opcję **Kalkulator naukowy**, a następnie odpowiednią funkcję (podczas wyświetlania kalkulatora w trybie pionowym).
- Aby wyświetlić historię obliczeń, dotknij kolejno **ikony Menu**  > opcji **Historia obliczeń**.

## Kalendarz

Wydarzenia ze wszystkich dodanych kont zostaną dodane do tabletu; zsynchronizowane wydarzenia z kalendarzy będą wyświetlane w aplikacji Kalendarz w tablecie.

### Dodawanie zdarzeń do kalendarza

- 1 Na ekranie głównym dotknij kolejno pozycji **Aplikacje**  > karta **Aplikacje** > **Kalendarz** .
- 2 Dotknij menu w lewym górnym rogu, aby zmienić widok kalendarza (Dzień, Tydzień, Miesiąc, Rok, Plan dnia).
- 3 Dotknij daty, do której chcesz dodać wydarzenie, a następnie dotknij ikony .
- 4 Dotknij pola **Nazwa wydarzenia**, a następnie wprowadź nazwę wydarzenia.
- 5 Dotknij pola **Lokalizacja** i wprowadź lokalizację. Sprawdź datę i wprowadź godzinę rozpoczęcia i zakończenia zdarzenia.
- 6 Aby dodać notatkę do zdarzenia, dotknij pola **Opis** i wpisz szczegółowe informacje.
- 7 Jeśli chcesz powtarzać alarm, ustaw opcję **POWTÓRZ** i w razie potrzeby ustaw **PRZYPOMNIENIA**.
- 8 Dotknij opcji **Zapisz**, aby zapisać wydarzenie w kalendarzu.



**UWAGA:** Dotknij i przytrzymaj punkt na kalendarzu, aby szybko zapisać w nim termin pod tą datą. Wprowadź nazwę i godzinę wydarzenia, a następnie dotknij opcji **Zapisz**. Można dotknąć opcji **Szczegóły** i wprowadzić więcej informacji lub zaktualizować wydarzenie, podając dodatkowe szczegóły później.

## Zmiana widoku kalendarza

Niezależnie od tego gdzie znajdujesz się w aplikacji Kalendarz, można łatwo zmienić widok kalendarza. Wystarczy dotknąć ikonę  w lewej górnej części paska tytułowego lub przesunąć palcem na ekranie od lewej do prawej strony, aby wyświetlić menu widoków kalendarza. Dotknij **Dzień**, **Tydzień**, **Miesiąc**, **Rok** lub **Plan dnia**.

## Zadania

Aplikację Zadania można synchronizować z kontem MS Exchange. Zadania można tworzyć i zarządzać nimi za pomocą tabletu albo programu MS Outlook / MS Office Outlook Web Access.



- 1 Na ekranie głównym dotknij kolejno pozycji **Aplikacje**  > **Zadania** .
- 2 Dotknij ikony zadania **Dodaj**  (w prawym górnym rogu ekranu).
- 3 Wprowadź parametry **Temat**, **DATA ROZPOCZĘCIA**, **DATA UKOŃCZENIA**, **OPIS**, **POWTÓRZ** i **PRZYPOMNIENIE**, w zależności od potrzeb.
- 4 Dotknij opcji **Zapisz**.

## Menedżer plików

Aplikacja Menedżer plików umożliwia zarządzanie plikami z pamięci wewnętrznej lub zewnętrznej.







Menedżer plików ułatwia przeglądanie i zarządzanie plikami. Wystarczy dotknąć typ pliku (wszystkie pliki, pliki muzyczne, pliki obrazu, pliki wideo, pliki dokumentów, pliki chmury), a następnie należy dotknąć ikony potrzebnego folderu, aby znaleźć pliki.

### Otwieranie aplikacji Menedżer plików

- Na ekranie głównym dotknij kolejno pozycji **Aplikacje**  > karta **Aplikacje** > **Menedżer plików** .

### Opcje aplikacji Menedżer plików



Otwórz aplikację **Menedżer plików** > **Wszystkie pliki** > **Pamięć wewnętrzna**, aby uzyskać dostęp do następujących opcji (u góry ekranu):

	Umożliwia otwarcie Menedżera plików w oknie QSlide.
	Umożliwia wyszukiwanie plików lub informacji.
	Umożliwia utworzenie nowego folderu.
	Umożliwia przenoszenie plików i folderów do innego folderu.
	Umożliwia kopiowanie plików i folderów do innego folderu.
	Umożliwia usuwanie plików i folderów.
	Umożliwia uzyskanie dostępu do większej ilości opcji.

## Dyktafon

Za pomocą dyktafonu można nagrywać notatki głosowe oraz inne pliki dźwiękowe.

### Nagrywanie dźwięku lub głosu

- Na ekranie głównym dotknij kolejno pozycji **Aplikacje**  > karta **Aplikacje** > **Dyktafon** .

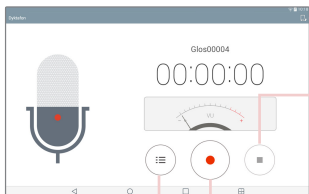

Dotknij, aby wskazać pamięć, na której ma zostać zapisane nagranie.

Dotknij ikony, aby zakończyć nagrywanie.

Dotknij ikony, aby rozpocząć nagrywanie.

Dotknij, aby wyświetlić listę nagrań.

**UWAGA:** Dotknij  ikony, aby uzyskać dostęp do listy nagrań. Możesz odtworzyć zapisane nagrania. Dostępny czas nagrywania może różnić się od rzeczywistego czasu nagrywania.

### Zarządzanie notatkami głosowymi

Na ekranie listy Dyktafonu:



- Dotknij ikony **Udostępnij** , aby udostępnić notatkę głosową, korzystając z dostępnych opcji.

- Dotknij ikony **Usuń** , aby wybrać notatkę głosową, którą chcesz usunąć.
- Dotknij i przytrzymaj notatkę głosową, aby otworzyć menu kontekstowe i wybierz **Udostępnij**, **Usuń**, **Zmień nazwę**, **Przycinanie** lub **Szczegóły**.



## POLARIS Office 5

Oprogramowanie POLARIS Office 5 to profesjonalne mobilne rozwiązanie biurowe, które umożliwia użytkownikom wygodne wyświetlanie różnych rodzajów dokumentów biurowych (w tym w formatach Word, Excel i PowerPoint) w dowolnym miejscu i czasie, bezpośrednio w urządzeniach mobilnych.

### Tworzenie nowego dokumentu

- 1 Na ekranie głównym dotknij kolejno pozycji **Aplikacje**  > karta **Aplikacje** > **POLARIS Office 5** .
- 2 Zarejestruj swój adres e-mail na stronie rejestracji.

**UWAGA:** Możesz dotknąć opcji **Pomiń**, aby zignorować informacje na temat rejestracji.

- 3 Dotknij ikony , aby utworzyć nowy dokument.
- 4 Dotknij typu dokumentu z listy rozwijanej, a następnie wybierz szablon.
- 5 Utwórz treść dokumentu, używając narzędzi w górnej części ekranu i klawiatury ekranowej.
- 6 Po zakończeniu pracy nad dokumentem dotknij ikony  (w lewym górnym rogu ekranu), a następnie dotknij opcji **Zapisz** (lub **Zapisz jako** i wprowadź nazwę dokumentu), aby zapisać.
- 7 Wprowadź nazwę dokumentu i dotknij opcji **Zapisz**.



## Wyświetlanie i edytowanie dokumentu w urządzeniu

Możesz z łatwością wyświetlać i edytować szeroką gamę typów plików, w tym dokumentów pakietu Microsoft Office i Adobe PDF, bezpośrednio w urządzeniach przenośnych.

- 1 Otwórz aplikację **POLARIS Office 5** i wyszukaj dokument.
- 2 Dotknij dokumentu, który chcesz wyświetlić lub edytować.  
Układ oraz obiekty zawarte w dokumentach wyświetlanych w oprogramowaniu POLARIS Office 5 odpowiadają obiektom i układowi oryginalnych dokumentów.
- 3 Aby edytować dokument, dotknij ikony .

## Google+

Aplikacja Google+ pozwala kontaktować się z innymi osobami za pośrednictwem serwisu społecznościowego firmy Google.

Na ekranie głównym dotknij kolejno pozycji **Aplikacje**  > karta **Aplikacje** > **Google**  > **Google+** .

**UWAGA:** Ta aplikacja może nie być dostępna w niektórych regionach i u niektórych operatorów.

## LG SmartWorld

Aplikacja LG SmartWorld oferuje cały wachlarz fascynujących materiałów – czcionek, motywów, gier i aplikacji.

### Jak rozpocząć korzystanie z aplikacji LG SmartWorld w tablecie

- 1 Dotknij kolejno  >  > **Aplikacje**, po czym dotknij ikony , aby otworzyć aplikację LG SmartWorld.

**2** Wybierz kraj i zaloguj się.

**3** Pobierz zawartość.

\* W przypadku korzystania z sieci komórkowej mogą zostać naliczone opłaty za wykorzystanie danych według taryfy operatora.

\* Aplikacja LG SmartWorld może być niedostępna u niektórych operatorów i w niektórych krajach.

#### **UWAGA: Co zrobić, jeśli ikona nie jest wyświetlana?**

**1** Za pomocą przeglądarki internetowej w telefonie przejdź do witryny LG SmartWorld ([www.lgworld.com](http://www.lgworld.com)) i wybierz swój kraj.

**2** Pobierz aplikację LG SmartWorld.

**3** Uruchom pobrany plik i zainstaluj aplikację.

**4** Przejdź do aplikacji LG SmartWorld, dotykając ikony .



#### **Specjalna możliwość tylko w aplikacji LG SmartWorld**









**1** Skonfiguruj telefon w swoim własnym stylu, używając motywu ekranu głównego, motywu klawiatury i czcionki z aplikacji LG SmartWorld. (Usługa ta jest dostępna tylko dla konkretnego urządzenia. Aby sprawdzić możliwość skorzystania z niej, należy odwiedzić witrynę internetową aplikacji LG SmartWorld).

**2** Korzystaj z usług specjalnych aplikacji LG SmartWorld, biorąc udział w stałej promocji.

## Internet

Ta aplikacja umożliwia przeglądanie Internetu. Funkcja Internet przynosi szybki, kolorowy świat gier, muzyki, wiadomości, sportu, rozrywki i wielu innych informacji bezpośrednio na ekran tabletu – gdziekolwiek jesteś i cokolwiek lubisz.

Na ekranie głównym dotknij kolejno pozycji **Aplikacje**  > karta **Aplikacje** > **Internet** .

	Dotknij, aby uruchomić funkcję QSlide.
	Dotknij, aby przejść do tyłu o jedną stronę.
	Dotknij tej ikony, aby przejść do następnej strony. Ta ikona pełni funkcję przeciwną do <b>przycisku Wróć</b>  , który umożliwia przejście do poprzedniej strony.
	Dotknij, aby odświeżyć lub zatrzymać bieżącą stronę.
	Dotknij, aby przejść do strony głównej.
	Dotknij, aby uzyskać dostęp do zakładek.
	Dotknij, aby uzyskać dostęp do większej ilości opcji.



## Otwieranie strony

- Aby otworzyć nową stronę, dotknij ikony  w górnej części przeglądarki.
- Aby przejść na inną witrynę internetową, dotknij karty w górnej części ekranu i wyświetl stronę.

## Zakładki

Aby otworzyć stronę dodaną do zakładek, dotknij ikony  na pasku narzędzi przeglądarki i wybierz jedną z dostępnych pozycji.

## Historia

Dotknij ikony  na pasku narzędzi przeglądarki i wybierz zakładkę **Historia**, aby otworzyć stronę z listy ostatnio odwiedzonych stron internetowych. Aby wyczyścić historię, dotknij ikony .

## Korzystanie z trybu odczytu



Tablet umożliwia wyświetlanie uproszczonych stron internetowych, co ułatwia czytanie.

Przeglądaj wiadomości, publikacje na blogach i inne strony z artykułami łatwo i bez rozpraszania uwagi – strony internetowe w trybie odczytu są bardziej czytelne.

Dotknij ikony  na pasku adresu internetowego URL, aby aktywować tryb odczytu.



## Korzystanie z funkcji QSlide

Ta funkcja zapewnia dostęp do Internetu bez konieczności zamykania bieżącej aplikacji.

Podczas przeglądania zawartości w przeglądarce dotknij ikony . Następnie możesz przeglądać inne informacje na tablecie. Aby wyświetlić przeglądarkę na pełnym ekranie, dotknij ikony .



## Pobieranie plików

Aplikacja Pobrane pliki pozwala przeglądać pobrane pliki.

Na ekranie głównym dotknij kolejno pozycji **Aplikacje**  > karta **Aplikacje** > **Pobrane** .

## Chrome

Aplikacja Chrome umożliwia wyszukiwanie informacji i przeglądanie stron internetowych.

Na ekranie głównym dotknij kolejno pozycji **Aplikacje**  > karta **Aplikacje** > **Chrome** .

**UWAGA:** Ta aplikacja może nie być dostępna w niektórych regionach i u niektórych operatorów.

## Przeglądanie stron internetowych

Dotknij pola adresu (w górnej części ekranu), wprowadź adres internetowy lub kryteria wyszukiwania i dotknij ikony  na klawiaturze.

## Otwieranie strony

- Aby otworzyć nową stronę, dotknij ikony  w górnej części przeglądarki.
- Aby przejść na inną witrynę internetową, dotknij karty w górnej części ekranu i wybierz stronę.

## Przeszukiwanie Internetu za pomocą głosu

Dotknij pola adresu i ikony , wypowiedz słowo kluczowe i wybierz jedno z wyświetlonych proponowanych słów kluczowych.

**UWAGA:** Ta funkcja może nie być dostępna w niektórych regionach i u niektórych operatorów.

## Synchronizacja z innymi urządzeniami

Synchronizacja otwartych kart i zakładek w celu korzystania z aplikacji Chrome w innym urządzeniu podczas zalogowania do tego samego konta Google.

Aby wyświetlić otwarte karty na innych urządzeniach, dotknij **ikony Menu**  > **Ostatnie karty**. Musisz być zalogowany do tego samego konta Google na wszystkich urządzeniach. Wybierz stronę internetową, którą chcesz otworzyć.

## Dodawanie i wyświetlanie zakładek

Aby dodać zakładki, dotknij ikony  na pasku adresu URL.

Aby otworzyć stronę dodaną do zakładek, dotknij **ikony Menu**  > **Zakładki** i wybierz stronę.

## Menu Opcje Chrome

Dotknij **ikony Menu** , aby uzyskać dostęp do następujących opcji.

- **Nowa karta** – dotknięcie otwiera nową kartę przeglądarki internetowej.
- **Nowa karta incognito** – dotknięcie otwiera nową kartę incognito.
- **Zakładki** – wyświetla zakładki do stron internetowych.
- **Ostatnie karty** – wyświetla strony internetowe otwarte w innych urządzeniach.
- **Historia** – wyświetla dane przeglądania (odwiedzone strony internetowe).
- **Udostępnij...** – umożliwia udostępnienie strony internetowej.
- **Drukuj...** – dotknięcie umożliwia wydrukowanie strony internetowej. Wybierz, aby automatycznie znaleźć drukarkę w sieci lub ręcznie wprowadzić dane drukarki, której chcesz użyć.
- **Znajdź na stronie** – umożliwia wyszukanie tekstu na bieżącej stronie internetowej.
- **Dodaj do ekranu głównego** – umożliwia dodanie skrótu do bieżącej strony na ekranie głównym.
- **Wersja komputerowa** – zaznaczenie tej opcji pozwala uzyskać dostęp do wersji komputerowych witryn podczas przeglądania stron internetowych za pomocą tabletu.

- **Ustawienia** – umożliwia zmianę ustawień właściwych dla aplikacji Chrome.
- **Pomoc i opinie** – wyświetla informacje dotyczące korzystania z aplikacji Chrome za pomocą tabletu i umożliwia przesłanie opinii twórcom aplikacji Chrome.

# Ustawienia

## Przechodzenie do menu Ustawienia

1 Na ekranie głównym dotknij kolejno pozycji **Aplikacje**  > karta **Aplikacje** > **Ustawienia** .

**LUB**

Na ekranie głównym dotknij i przytrzymaj **Przycisk ostatnio używanych aplikacji**  > **Ustawienia systemu**.

2 Wybierz kategorię ustawień i skonfiguruj wybrane opcje.

## SIECI BEZPRZEWODOWE

### Wi-Fi

**Wi-Fi** – powoduje włączenie funkcji Wi-Fi w celu połączenia z dostępnymi sieciami Wi-Fi.

Zostanie wyświetlona lista wszystkich dostępnych sieci Wi-Fi. Dotknij sieć, aby nawiązać z nią połączenie.

**UWAGA:** Dotknij opcji **Szukaj** aby wyszukać dostępne sieci Wi-Fi.

Dotknij **ikony Menu**  w menu Wi-Fi, aby uzyskać dostęp do następujących opcji.

**Dodaj Wi-Fi** – umożliwia ręczne wprowadzenie nowej sieci Wi-Fi.



**Zapisane Wi-Fi** – umożliwia usunięcie z pamięci zapisanej sieci Wi-Fi.

**Zaawansowane Wi-Fi** – umożliwia dostęp do poniższych zaawansowanych ustawień Wi-Fi.

**Przewodnik interaktywny** – wyświetla przydatne przewodniki po funkcji Wi-Fi.

## WSKAZÓWKA! Uzyskiwanie adresu MAC

W przypadku konfiguracji połączenia w niektórych sieciach bezprzewodowych z filtrowaniem MAC może być konieczne wprowadzenie do routera adresu MAC tabletu.

Adres MAC można znaleźć, dotykając kolejno następujących pozycji: na ekranie głównym dotknij **Aplikacje**  > **Ustawienia**  > **Wi-Fi** > **ikona Menu**  > **Zaawansowane Wi-Fi** > **Adres MAC**.

## Bluetooth

Umożliwia włączenie/wyłączenie funkcji komunikacji bezprzewodowej Bluetooth w celu korzystania z interfejsu Bluetooth. Aktywowanie łączności Bluetooth umożliwia parowanie i nawiązywanie połączeń z innymi urządzeniami Bluetooth.

Dotknij **ikony Menu**  w menu Bluetooth, aby uzyskać dostęp do następujących opcji.

**Edytuj nazwę tabletu** – pozwala zmienić nazwę tabletu, ułatwiając rozpoznanie go podczas parowania i nawiązywania połączenia. Wprowadź nową nazwę tabletu, a następnie dotknij opcji **Zapisz**.

**Czas oczekiwania widoczności** – określa ilość czasu, przez który inne urządzenia Bluetooth mogą zobaczyć tablet dla potrzeb parowania i nawiązywania połączeń. Dostępne opcje to **2 minut**, **5 minut**, **1 godz.** i **Nigdy nie ustalaj limitu czasu**.

**Pokaż odebrane pliki** – wyświetla listę plików odebranych przez Bluetooth.

**Przewodnik interaktywny** – wyświetla przydatne przewodniki po funkcji Bluetooth.

## Użycie danych

Wyświetla użycie danych przez określony czas. Dotknij aplikacji z listy, aby wyświetlić użycie danych przez aplikację.

## Więcej...

Umożliwia skonfigurowanie dodatkowych opcji bezprzewodowych i sieciowych.

**Tryb samolotowy** – umożliwia skonfigurowanie trybu samolotowego. Uruchomienie trybu samolotowego powoduje wyłączenie wszystkich połączeń bezprzewodowych.

**Miracast** – funkcja Miracast umożliwia przestanie obrazu i dźwięku tabletu za pomocą połączenia bezprzewodowego do przystawki lub telewizora obsługujących standard Miracast.

**SmartShare Beam** – funkcja SmartShare Beam umożliwia odbieranie zawartości multimedialnej z telefonów i tabletów firmy LG za pośrednictwem usługi SmartShare Beam.

**LG PC Suite** – umożliwia przesyłanie muzyki i obrazów pomiędzy komputerem a tabletem za pośrednictwem połączenia Wi-Fi.

**Serwer multimedialny** – umożliwia udostępnianie treści multimedialnych urządzeniom znajdującym się w pobliżu za pomocą funkcji DLNA.

**VPN** – wyświetla listę wirtualnych sieci prywatnych (VPN) skonfigurowanych wcześniej przez użytkownika. Umożliwia też dodawanie różnych typów sieci VPN.

**UWAGA:** Przed rozpoczęciem korzystania z magazynu danych logowania należy ustawić kod PIN, hasło lub wzór ekranu blokady.

# URZĄDZENIE

## Dźwięk

**Profile dźwiękowe** – umożliwia ustawienie profilu dźwiękowego na wartość **Dźwięk, Tylko wibracja** lub **Nie przeszkadzać**.

**Głośność** – umożliwia regulację głośności **Dźwięki powiadomień, Reakcja na dotyk i system, Muzyka, filmy, gry i inne multimedia**.

**Siła wibracji** – umożliwia ustawienie siły wibracji dla połączeń, powiadomień i reakcji na dotyk.

**Dźwięki powiadomień** – służy do ustawiania domyślnego dzwonka powiadomień.

**Nie przeszkadzać** – Umożliwia ustawienie harmonogramu, aby powiadomienia nie przeszkadzały. Umożliwia zezwolenie niektórym funkcjom na przerywanie w trybie Tylko priorytet.

**Ekran blokady** – Umożliwia ustawienie wyświetlania lub ukrywania powiadomień na zablokowanym ekranie.

**Aplikacje** – Pozwala uniemożliwić aplikacjom wyświetlanie powiadomień lub zezwolić na wyświetlanie powiadomień z priorytetem po wybraniu dla opcji Nie przeszkadzać ustawienia Tylko priorytet.

**Dźwięk dotknięcia** – pozwala określić, czy dotykaniu przycisków, ikon i innych elementów ekranowych reagujących na dotyk mają towarzyszyć dźwięki.

**Dźwięki blokady ekranu** – pozwala określić, czy blokowaniu i odblokowywaniu ekranu mają towarzyszyć dźwięki.

**Wibracja przy dotknięciu** – umożliwia włączenie wibracji sygnalizującej dotykanie ekranu tabletu.

## Wyświetlacz

### Ekran główny

**Motyw** – ustawia motyw ekranu urządzenia.

**Tapeta** – ustawia tapetę ekranu głównego.

**Efekt ekranu** – ustawia efekt ekranu podczas przesuwania ekranów.

**Zezwalaj na zapętlanie ekranu głównego** – zaznaczenie tej opcji pozwala ustawić ciągłe przesuwanie ekranów głównych, co eliminuje konieczność przesuwania z powrotem w przeciwnym kierunku po dotarciu do końca.



**Kopia zapasowa ekranu głównego** – pozwala utworzyć i przywrócić kopię zapasową konfiguracji aplikacji i widżetów oraz motywów.

**Pomoc** – wyświetla informacje o ekranie głównym.

### Ekran blokady

**Wybierz blokadę ekranu** – umożliwia ustawienie typu blokady ekranu w celu zabezpieczenia tabletu.

**UWAGA:** Po aktualizacji systemu operacyjnego do wersji Lollipop mogą być dostępne będą tylko następujące opcje blokady ekranu: Wzór, Kod PIN i Hasło.

W takiej sytuacji należy wybrać kolejno następujące opcje **Aplikacje**  > **Ustawienia**  > **Zabezpieczenia** > **Wyczyść magazyn**, aby usunąć certyfikaty zabezpieczeń, a następnie ustawić blokadę ekranu.

Należy zachować ostrożność, ponieważ ta czynność spowoduje usunięcie wszystkich zainstalowanych certyfikatów zabezpieczeń.

**Smart Lock** – można ją ustawić, aby tablet pozostał odblokowany, kiedy podłączone jest do niego zaufane urządzenie Bluetooth, kiedy znajduje się w znanym miejscu, takim jak dom lub praca, lub gdy rozpoznaje twarz użytkownika.

**Efekt ekranu** – umożliwia ustawienie opcji efektu ekranu.

**Tapeta** – umożliwia ustawienie tapety ekranu blokady. Należy wybrać ją z lokalizacji **Galeria** lub **Galeria tapet**.

**Skróty** – umożliwia zmianę skrótów na ekranie blokady z przesunięciem palca.

**Informacje o właścicielu** – umożliwia wprowadzenie informacji o kontakcie, która będzie wyświetlana na ekranie blokady na wypadek utraty tabletu.

**Zegar blokady** – pozwala określić, jak szybko ekran ma się automatycznie blokować po upłynięciu limitu czasu działania wyświetlacza.

**Przycisk zasilania blokuje od razu** – zaznaczenie tego pola wyboru powoduje natychmiastowe blokowanie ekranu po naciśnięciu przycisku zasilania/blokowania. Ustawienie to zastępuje ustawienie zegara blokady bezpieczeństwa.

**Jasność ekranu** – regulacja jasności ekranu. Dotknij opcji **Jasność nocna**, aby automatycznie ustawiać jasność na poziomie 0% między północą i godziną 6:00.

**Wygazanie ekranu** – pozwala ustawić opóźnienie przed automatycznym wyłączeniem ekranu.

**Efekt wygaszenia ekranu** – umożliwia wybór efektu stosowanego po wygaszeniu ekranu.

**Autoobracanie ekranu** – służy do włączania automatycznej zmiany orientacji przy obróceniu tabletu.

**Sen na jawie** – dotknij opcji Sen na jawie , aby ją włączyć lub wyłączyć. Włączenie umożliwia wyświetlanie ustawionego wygaszacza ekranu, gdy tablet jest w trybie uśpienia podczas dokowania i/lub ładowania. Dostępne opcje to **Zegar** i **Zdjęcia Google**.

**UWAGA:** Ładowanie może przebiegać wolniej, jeśli włączony jest wygaszacz ekranu.

**Rodzaj czcionki** – zmiana typu czcionki wyświetlacza.

**Rozmiar czcionki** – zmiana rozmiaru czcionki wyświetlacza.

**Inteligentny ekran** – pozwala powstrzymać wyłączenie ekranu, gdy telefon wykrywa, że na niego patrzysz.

**Domowe przyciski dotykowe** – pozwala skonfigurować, które przyciski dotykowe ekranu głównego mają być wyświetlane i ich pozycję na pasku. Można również wybrać kolor i tło.

**Kalibracja czujnika ruchu** – pozwala zwiększyć dokładność pochyleń oraz prędkość czujnika.

## Pamięć

**PAMIĘĆ WEWNĘTRZNA** – wyświetla całkowitą ilość miejsca w pamięci urządzenia oraz zawiera listę typów danych, które zajmują miejsce w pamięci.

**KARTA SD** – wyświetla całkowitą ilość miejsca w pamięci karty microSD.

**Zainstaluj/Odłącz kartę SD** – instaluje i odłącza kartę microSD z tabletu, umożliwiając dostęp do przechowywanych na niej danych, formatowanie karty lub jej bezpieczne wyjęcie. To ustawienie nie jest dostępne, jeśli nie jest zainstalowana żadna karta microSD, została ona już odłączona lub zainstalowana na komputerze.

**Wyczyść kartę SD** – trwale usuwa całą zawartość karty microSD i przygotowuje ją do użytku w tablecie.

## Bateria

**INFORMACJE O BATERII** – pozwala sprawdzić ilość energii zużywaną przez pracę urządzenia. Poziom naładowania baterii jest przedstawiony w postaci wartości procentowej. Wyświetlany jest również czas, jaki pozostał do rozładowania urządzenia.

**Zużycie baterii** – wyświetla zużycie baterii.

**Procent zużycia baterii na pasku stanu** – wyświetla poziom naładowania baterii w postaci wartości procentowej na pasku stanu.

**Oszczędzanie energii** – umożliwia zarządzanie stanem baterii dla elementów menu oszczędzania energii. Dotknij opcji , aby włączyć tę funkcję.

Dotknij pozycję **Oszczędzanie energii**, aby wyświetlić następujące opcje:

- **OSZCZĘDZANIE BATERII WŁĄCZONE:** ustaw poziom naładowania baterii, przy którym zostanie włączony tryb oszczędzania energii. Dostępne opcje to Natychmiast, 5% baterii i 15% baterii.

**Pomoc** – dotknięcie pozwala uzyskać dostęp do wskazówek dotyczących oszczędzania energii.

## Smart cleaning

Umożliwia zarządzanie nieużywanymi aplikacjami, zapisanymi plikami lub plikami tymczasowymi.

## Aplikacje

Wyświetla listę aplikacji, w tym aktualnie uruchomionych lub pobranych.

Przesuń palcem po ekranie w lewo lub w prawo, aby wyświetlić jedną z trzech kart umieszczonych u góry ekranu i wyświetlić szczegółowe informacje na temat **POBRANE, NA KARCIE SD, URUCHOMIONE** i **WSZYSTKIE** aplikacji.

Dotknij elementu, aby wyświetlić więcej informacji, dotknij opcji **Wymuś zatrzymanie** (lub **Zatrzymaj**), a następnie **OK**, aby zatrzymać działanie aplikacji.

## Podwójne okno

**Widok dzielony** – pozwala urządzeniu na automatyczne uruchamianie funkcji podwójnego okna po dotknięciu odnośnika na pełnym ekranie lub po dotknięciu załącznika wiadomości e-mail (tylko obrazy).

**Pomoc** – umożliwia wyświetlenie przydatnych informacji na temat funkcji podwójnego okna.

# OSOBISTE

## Chmura

Dotknij opcji **Dodaj konto**, aby dodać konto chmury. Dostęp do kont chmury możliwy jest z poziomu tego menu. Dotknij **ikony Menu** , aby przestać pliki.

## Użytkownicy

Za pomocą tego menu można wyświetlić bieżących użytkowników.

**Dodaj użytkowników kiedy tablet jest zablokowany** – umożliwia dodawanie użytkowników, gdy tablet jest zablokowany.

**Dodaj użytkownika** – umożliwia dodanie nowego konta w tablecie oraz korzystanie z urządzenia przez wielu użytkowników.

## Lokalizacja

### Tryb

**Wysoka dokładność (GPS i sieci)** – do określenia lokalizacji wykorzystywana jest funkcja GPS i sieć Wi-Fi.

**Oszczędzanie baterii (Tylko sieci)** – do określenia lokalizacji wykorzystywana jest sieć Wi-Fi.

**Tylko sensory urządzenia (Tylko GPS)** – do określenia lokalizacji wykorzystywana jest funkcja GPS.

**OSTATNIE ŻĄDANIE LOKALIZACJI** – wyświetlane są tu aplikacje, które ostatnio żądały informacji o lokalizacji.

**Aparat** – umożliwia urządzeniu oznaczanie lokalizacji na zdjęciach i filmach.

**Anty-mruganie** – dostosowuje częstotliwość, aby zapobiec miganiu ekranu podglądu aparatu. Dostępne opcje to **Auto, 50Hz i 60Hz**.

**Raportowanie lokalizacji Google** – opcja umożliwia wyświetlanie ustawień lokalizacji Google.

## Zabezpieczenia

**Zaszyfruj tablet** – umożliwia szyfrowanie danych na tablecie ze względów bezpieczeństwa. Po wybraniu tej opcji odszyfrowanie tabletu po każdym jego uruchomieniu wymaga wprowadzenia kodu PIN lub hasła.

**Zaszyfruj kartę SD** – umożliwia szyfrowanie danych na karcie MicroSD ze względów bezpieczeństwa.

**Widoczne wprowadzanie hasła** – wyświetlanie ostatniego wpisanego znaku podczas wpisywania hasła.

**Administratorzy urządzenia** – pozwala wyświetlić lub wyłączyć administratorów tabletu.

**Nieznane źródła** – umożliwia instalowanie aplikacji spoza Play Store.

**Weryfikuj aplikacje** – zabrania lub ostrzega przed instalacją potencjalnie szkodliwych aplikacji.

**Typ magazynowania** – wyświetla informacje o typie pamięci dla certyfikatów.

**Zaufane poświadczenia** – umożliwia wyświetlenie zaufanych certyfikatów CA.

**Zainstaluj z pamięci** – umożliwia zainstalowanie zaszyfrowanych certyfikatów.

**Wyczyść magazyn** – pozwala usunąć wszystkie certyfikaty.

**Trust agents** – pozwala wyświetlić lub wyłączyć zaufanych agentów.

**Przypięcie ekranu** – funkcja umożliwia blokowanie urządzenia tak, aby użytkownik miał dostęp tylko przypiętej aplikacji. Jest to przydatne dla użytkowników z dziećmi.

**Aplikacje z dostępem użytkownika** – umożliwia wyświetlanie informacji na temat użytkownika aplikacji.

## Konta i synchronizacja

Umożliwia aplikacjom synchronizowanie danych w tle bez względu na to, czy aplikacje te są aktywnie wykorzystywane. Wyłączenie **Automatycznie synchronizuj dane** może wydłużyć czas pracy baterii i zmniejszyć ilość przesyłanych danych (ale nie wyeliminuje całkowicie przesyłu danych).

## Język i wprowadzanie

Ustawienia w grupie Język i wprowadzanie pozwalają wybrać język tekstów wyświetlanych w tablecie oraz skonfigurować klawiaturę ekranową, w tym wyrazy dodawane do jej słownika.

## Kopia zapasowa i resetowanie

**Utwórz kopię zapasową moich danych** – umożliwia wykonanie kopii zapasowej ustawień i danych aplikacji na serwerze Google.

**Konto kopii zapasowej** – umożliwia ustawienie konta, na którym na być wykonana kopia zapasowa danych.

**Autoprzywracanie** – umożliwia przywrócenie ustawień i danych aplikacji w przypadku ponownej instalacji aplikacji w urządzeniu.

**Usługa LG Backup** – tworzy i przywraca kopie zapasowe wszystkich informacji znajdujących się w urządzeniu na wypadek jego utraty lub wymiany. Więcej informacji znajduje się na stronie 109.

**Ustawienia fabryczne** – umożliwia przywrócenie fabrycznych wartości domyślnych i usunięcie wszystkich danych użytkownika. Po skorzystaniu z tej formy resetowania ustawień tabletu zostaną wyświetlone monity o wprowadzenie tego samego rodzaju informacji, co podczas pierwszego uruchomienia systemu Android.

# SYSTEM

## Klawisz skrótów

Umożliwia włączenie lub wyłączenie klawiszy skrótów.

## Data i czas

Ustawienia w grupie Data i czas pozwalają określić sposób wyświetlania dat. Ponadto za ich pomocą można samodzielnie ustawić godzinę i strefę czasową w miejsce domyślnych wartości podawanych przez operatora sieci.

## Ułatwienia dostępu

Menu Ułatwienia dostępu pozwala skonfigurować dowolne dodatki związane z ułatwianiem dostępu, które zostały zainstalowane w tablecie.

**UWAGA:** Aby ta funkcja była dostępna, wymagane jest zainstalowanie w telefonie dodatków.

**TalkBack** – umożliwia ustawienie funkcji TalkBack pomagającej osobom niedowidzącym w obsłudze urządzenia poprzez reakcję w postaci werbalnej. Dotknij opcji TalkBack  w prawym górnym rogu ekranu, aby włączyć funkcję. Dotknij opcji **Ustawienia** u dołu ekranu, aby dostosować ustawienia aplikacji TalkBack.

**Rozmiar czcionki** – zaznaczenie tej opcji pozwala zwiększyć rozmiar tekstu.

**Odwróć kolory** – zaznaczenie tej opcji pozwala odwrócić kolory ekranu i zawartości.

**Dostosowanie kolorów** – służy do wyświetlania obrazu z większym kontrastem kolorów. Dotknij przycisku , aby włączyć funkcję. Następnie dotknij i przeciągnij palcem po ekranie w dowolnym kierunku, aż zobaczysz kontrast kolorów, z którego chcesz korzystać.

**Zoom dotykowy** – pozwalają na przybliżanie i oddalanie obrazu po trzykrotnym dotknięciu ekranu.

**Odcienie ekranu** – przyciemnianie podświetlenia ekranu.

**Skrót do ułatwień dostępu** – aktywowanie tej funkcji pozwala na szybkie uruchomienie funkcji ułatwień w dwóch krokach.

**Przetwarzanie tekstu na mowę** – pozwala ustawić preferowany mechanizm przetwarzania tekstu na mowę i szybkość mowy. Umożliwia też odtworzenie krótkiej prezentacji syntezatora mowy. Wyświetlane jest również domyślne ustawienie języka.

**Typ dźwięku** – ustawianie formatu audio. Wybierz **Mono** lub **Stereo**.

**Balans dźwięku** – ustawianie przekierowania dźwięku. Przesuń suwak, aby ustawić tę funkcję.



**Wyłącz wszystkie dźwięki** – wyłączenie wszystkich dźwięków.

**Napisy** – umożliwia dostosowanie ustawień napisów dla osób z wadami słuchu. Dotknij opcji , aby włączyć tę funkcję. W dowolny sposób ustaw opcje języka, rozmiaru tekstu i stylu napisów.

**Czas reakcji na dotyk** – pozwala określić czas opóźnienia reakcji na dotyk. Wybierz opcję **Krótkie**, **Średnie** lub **Długie**.

**Touch assistant** – wyświetla panel dotykowy, zapewniając prosty dostęp do obsługi przycisków oraz gestów.

**Wygaszanie ekranu** – umożliwia ustawienie limitu czasu działania wyświetlacza.

**Obszary sterowania dotykiem** – dotknij opcji , aby włączyć tę funkcję. Umożliwia ona ograniczenie sterowania dotykiem do wybranych obszarów ekranu. Naciśnij jednocześnie **Przycisk zmniejszania głośności**  i **Przycisk Ekran główny** , aby włączyć lub wyłączyć funkcję.

**Autoobracanie ekranu** – zaznaczenie tego pola wyboru pozwala na obracanie ekranu w zależności od orientacji urządzenia (pionowa lub pozioma).

**Głosowe potwierdzenie hasła** – zaznaczenie pozwala uzyskać werbalne potwierdzenie podczas wprowadzania haseł.

**Skrót do ustawień ułatwień dostępu** – pozwala skonfigurować szybki i łatwy dostęp do wybranych funkcji po trzykrotnym dotknięciu przycisku ekranu głównego.

**Wprowadzanie jednodotykowe** – każde dotknięcie palcem wprowadza literę/znak na klawiaturze LG.

**Switch Access** – umożliwia interakcję z urządzeniem przy użyciu jednego lub więcej przełączników, które działają jak przyciski klawiatury. To menu może być pomocne dla użytkowników z ograniczeniami sprawności ruchowej, które uniemożliwiają im bezpośrednią interakcję z urządzeniem.

## Quick Cover

Umożliwia automatycznie włączenie lub wyłączenie ekranu podczas korzystania z funkcji Quick Cover.

## Drukowanie

Umożliwia wydrukowanie zawartości niektórych ekranów (np. stron internetowych wyświetlanych w przeglądarce Chrome) na drukarce podłączonej do tej samej sieci Wi-Fi, do której podłączone jest urządzenie z systemem Android.

## Informacje o tablecie

To menu umożliwia zarządzanie aktualizacjami oprogramowania i wyświetlanie różnych informacji na temat tabletu.

**Nazwa tabletu** – umożliwia ustawienie nazwy tabletu.

**Centrum aktualizacji** – umożliwia sprawdzenie dostępności aktualizacji aplikacji i oprogramowania.

**Bateria** – umożliwia sprawdzenie stanu baterii, poziomu naładowania baterii oraz informacji o zużyciu baterii.

**Informacja o sprzęcie** – umożliwia wyświetlenie numeru modelu, adresu IP, czasu działania, CSN, adresu MAC Wi-Fi oraz adresu Bluetooth.

**Informacje o oprogramowaniu** – umożliwia wyświetlenie wersji systemu Android, wersji jądra, numeru kompilacji oraz wersji oprogramowania.

**Informacje prawne** – umożliwia wyświetlenie umów dotyczących aplikacji LG, licencji typu open source i informacji prawnych firmy Google.

## Informacje o tworzeniu kopii zapasowych danych w urządzeniu i przywracaniu ich

Zaleca się regularne tworzenie i zapisywanie plików kopii zapasowych w pamięci wewnętrznej. Kopie należy tworzyć zwłaszcza przed wszelkimi aktualizacjami oprogramowania. Posiadanie aktualnego pliku kopii zapasowej na karcie pamięci umożliwia odzyskanie danych przechowywanych w urządzeniu w przypadku jego zgubienia, kradzieży lub uszkodzenia w wyniku nieprzewidzianej sytuacji.



Ta aplikacja do tworzenia kopii zapasowych firmy LG jest obsługiwana przez różne smartfony i tablety firmy LG, a także różne wersje oprogramowania i systemy operacyjne. Dzięki temu w przypadku zakupu nowego smartfona lub tabletu LG można utworzyć kopię zapasową danych przechowywanych w dotychczasowym urządzeniu i skopiować je do nowego urządzenia.

Jeżeli aplikacja LG do tworzenia kopii zapasowych została fabrycznie zainstalowana w smartfonie lub tablecie, można przy jej użyciu zapisać i przywrócić większość danych, w tym pobrane i zainstalowane fabrycznie aplikacje, zakładki, wpisy kalendarza, kontakty, ustawienia ekranu głównego oraz ustawienia systemu. Umożliwia ponadto:

- Ręczne tworzenie kopii zapasowej danych w urządzeniu.
- Przywracanie danych urządzenia.



**Ostrzeżenie!** Aby zabezpieczyć się przed nieoczekiwanym wyłączeniem urządzenia podczas operacji tworzenia i przywracania kopii zapasowej z powodu niewystarczającego poziomu naładowania, należy dbać o to, aby bateria zawsze była całkowicie naładowana.

## Tworzenie kopii zapasowej danych przechowywanych w tablecie firmy LG

- 1 Na ekranie głównym dotknij kolejno **Aplikacje**  > **Ustawienia**  > **Kopia zapasowa i resetowanie** > **Ustuga LG Backup** > **Kopia zapasowa**.
- 2 Na ekranie Lokalizacja kopii zapasowej dotknij opcji **Pamięć wewnętrzna** lub **Karta SD**, a następnie dotknij opcji **Dalej**.
- 3 Zaznacz pole wyboru obok elementów, których kopię zapasową chcesz utworzyć, a następnie wybierz opcję **Dalej**.
- 4 Przeczytaj informację wyświetloną na ekranie, a następnie dotknij opcji **Start**.
- 5 Po utworzeniu kopii zapasowej wszystkich wybranych plików wyświetlony zostanie komunikat **Zakończono tworzenie kopii zapasowej**.

## Przywracanie danych przechowywanych w tablecie

**UWAGA:** Wszystkie pliki zapisane w tablecie zostaną usunięte przed przywróceniem pliku kopii zapasowej. Upewnij się, aby skopiować plik kopii zapasowej w inne miejsce.

- 1 Na ekranie głównym dotknij kolejno **Aplikacje**  > **Ustawienia**  > **Kopia zapasowa i resetowanie** > **Ustuga LG Backup** > **Przywracanie i zarządzanie plikami**.
- 2 Na ekranie Przywróć wybierz plik kopii zapasowej zawierający dane, które chcesz przywrócić.
- 3 Zaznacz pole wyboru obok pozycji, którą chcesz przywrócić, a następnie wybierz opcję **Dalej**, aby przywrócić dane w tablecie.

**UWAGA:** Dane przechowywane w tablecie zostaną zastąpione zawartością kopii zapasowej.

- 4 Jeżeli plik kopii zapasowej jest zaszyfrowany, wprowadź hasło utworzone podczas szyfrowania.
- 5 Po przywróceniu wszystkich wybranych plików tablet zostanie automatycznie uruchomiony ponownie.

**UWAGA:** Podczas tworzenia kopii zapasowej można włączyć opcję **Zablokuj pliki kopii zapasowej**, aby zaszyfrować utworzone pliki w celu dodatkowego zabezpieczenia danych.

Na głównym ekranie kopii zapasowej LG dotknij **ikony Menu**  > **Ustaw hasło** następnie wprowadź hasło i wskazówkę na wypadek zapomnienia hasła. Po określeniu hasła należy je wprowadzać za każdym razem podczas tworzenia lub przywracania kopii zapasowej.

# Aktualizacja oprogramowania tabletu



## Aktualizacja oprogramowania tabletu

Ta funkcja umożliwia wygodną aktualizację oprogramowania wewnętrznego tabletu do najnowszej wersji poprzez Internet bez potrzeby odwiedzania centrum obsługi klienta. Więcej informacji na temat korzystania z tej funkcji można znaleźć pod adresem: <http://www.lg.com>

Podczas aktualizacji oprogramowania tabletu należy poświęcić temu procesowi pełną uwagę. Przed wykonaniem każdej czynności należy uważnie przeczytać wyświetlane instrukcje i uwagi. Odłączenie kabla USB lub wyjęcie baterii podczas aktualizacji może być przyczyną poważnego uszkodzenia tabletu.

## Aktualizacja oprogramowania tabletu LG przez funkcję Over-the-Air (OTA)

Ta funkcja umożliwia zaktualizowanie oprogramowania wewnętrznego tabletu do nowszej wersji za pomocą połączenia OTA, bez podłączania kabla USB. Funkcja jest dostępna wyłącznie po udostępnieniu przez firmę LG nowszej wersji oprogramowania wewnętrznego dla konkretnego modelu urządzenia. Najpierw warto sprawdzić wersję oprogramowania w tablecie:

Na ekranie głównym dotknij kolejno **Aplikacje**  > **Ustawienia**  > **Informacje o tablecie** > **Informacje o oprogramowaniu**.

Aby przeprowadzić aktualizację oprogramowania tabletu, dotknij kolejno na ekranie głównym **Aplikacje**  > **Ustawienia**  > **Informacje o tablecie** > **Centrum aktualizacji** > **Aktualizacja oprogramowania** > **Szukaj aktualizacji**.

**UWAGA:** Firma LG zastrzega sobie prawo do udostępniania aktualizacji oprogramowania wewnętrznego wyłącznie dla wybranych według własnego uznania modeli urządzeń i nie gwarantuje dostępności nowszych wersji oprogramowania dla wszystkich modeli tabletów.

**UWAGA:** Dane osobiste użytkownika – w tym dane konta Google i innych kont, dane i ustawienia systemu i aplikacji, wszelkie pobrane aplikacje i licencje DRM – mogą zostać utracone podczas aktualizacji oprogramowania urządzenia. Z tego względu firma LG zaleca wykonanie kopii zapasowej danych użytkownika przed przystąpieniem do aktualizacji oprogramowania tabletu. Firma LG nie odpowiada za utratę danych użytkownika.

# Akcesoria

W zestawie z tabletem znajdują się następujące akcesoria. **(Akcesoria wymienione poniżej mogą być opcjonalne.)**

**Ładowarka  
podróżna**

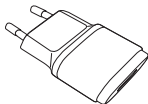

**Przewód USB**

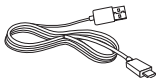

**Skrócona instrukcja  
obsługi**



## **UWAGA:**

- Należy używać wyłącznie oryginalnych akcesoriów firmy LG. Nieprzestrzeganie tego zalecenia może spowodować utratę gwarancji.
- Akcesoria mogą się różnić w zależności od regionu.

# Rozwiązywanie problemów

Ten rozdział zawiera informacje o niektórych problemach, jakie mogą wystąpić podczas użytkowania tabletu. W przypadku niektórych problemów konieczne jest skontaktowanie się z dostawcą usług, jednak większość z nich można w łatwy sposób rozwiązać samodzielnie.

Wiadomość	Możliwe przyczyny	Możliwe środki zaradcze
Nie można ustawić żadnych aplikacji	Funkcja nieobsługiwana przez operatora sieci lub konieczna rejestracja.	Skontaktuj się z operatorem sieci.
Błąd ładowania	Bateria nie jest naładowana.	Naładuj baterię.
	Temperatura otoczenia jest zbyt wysoka lub zbyt niska.	Tablet powinien być ładowany w normalnej temperaturze.
	Problem ze stykami	Sprawdź ładowarkę i połączenie ładowarki z tabletem.
	Brak napięcia	Podłącz ładowarkę do innego gniazdka sieciowego.
	Usterka ładowarki	Wymień ładowarkę.
	Niewłaściwa ładowarka	Używaj tylko oryginalnych akcesoriów firmy LG.

<b>Wiadomość</b>	<b>Możliwe przyczyny</b>	<b>Możliwe środki zaradcze</b>
Brak możliwości odbierania/ wysyłania zdjęć	Pamięć pełna	Usuń z tabletu część zdjęć.
Pliki nie otwierają się	Nieobsługiwany format plików	Sprawdź obsługiwane formaty plików.
Brak dźwięku	Tryb wibracji	Sprawdź ustawienie w menu dźwięków, aby upewnić się, że telefon nie jest w trybie wibracji lub w trybie cichym.



ENGLISH

# User Guide



- Screen displays and illustrations may differ from those you see on actual device.
- Some of the contents of this guide may not apply to your device, depending on the software and your service provider. All information in this document is subject to change without notice.
- This device is not suitable for people who have a visual impairment due to the touch screen keyboard.
- Copyright ©2015 LG Electronics, Inc. All rights reserved. LG and the LG logo are registered trademarks of LG Group and its related entities. All other trademarks are the property of their respective owners.
- Google™, Google Maps™, Gmail™, YouTube™, Hangouts™ and Google Play™ are trademarks of Google, Inc.

# Table of contents

<b>About this user guide</b> .....	5	Pinch-to-Zoom .....	31
About this user guide .....	5	Rotate the screen.....	31
Trademarks.....	5	<b>Home screen</b> .....	31
DivX HD .....	6	Customizing the Home screen.....	33
<b>Guidelines for safe and efficient use</b>	7	<b>Opening, switching, and stopping apps</b> .....	33
<b>Important notice</b> .....	17	Using Dual window .....	34
<b>Getting to know your device</b> .....	21	Customizing app icons on the Home screen.....	35
Tablet Overview.....	21	<b>Hiding items on the Home screen</b> ....	36
Charging your tablet .....	23	<b>Quick access</b> .....	36
<b>Optimizing Battery Life</b> .....	24	<b>Notifications</b> .....	36
To extend the life of your battery .....	24	Accessing notifications.....	37
To view the battery charge level.....	25	Quick Settings on the Notifications Panel .....	37
To monitor and control what uses the battery.....	25	To rearrange Quick Setting options on the Notification Panel.....	38
<b>Inserting a microSD card</b> .....	25	QSlide apps on the Notifications Panel.....	38
<b>Removing the microSD card</b> .....	26	Using the QSlide apps.....	38
<b>Formatting the microSD card</b> .....	27	Notification icons on the Status Bar.....	38
<b>Locking and unlocking the screen</b> .....	27	<b>Multiple Users</b> .....	40
Turning the screen on using the KnockON feature .....	28	<b>QSlide</b> .....	41
Unlocking your screen using the Knock Code feature.....	28	<b>Capturing a Screenshot</b> .....	43
<b>Your Home screen</b> .....	30	Using QuickMemo+ to capture a screenshot .....	43
<b>Touch screen tips</b> .....	30	Using Capture plus to capture a screenshot .....	43
Tap or touch.....	30	<b>Text Input Methods</b> .....	44
Touch and hold.....	30	Enter suggested words .....	44
Drag.....	30	<b>Split keyboard using gesture</b> .....	45
Swipe or slide.....	31	To change the keyboard height .....	45
Double-tap.....	31		

To change the bottom row keys .....	45	PC connections with a USB cable for Mac OS X users .....	54
Entering special characters.....	45		
<b>Google account setup.....</b>	<b>46</b>	<b>Contacts .....</b>	<b>55</b>
<b>Connecting to Networks and Devices .....</b>	<b>47</b>	Searching for a contact .....	55
<b>Wi-Fi .....</b>	<b>47</b>	Adding a new contact .....	55
Connecting to Wi-Fi networks.....	47	Favorite Contacts.....	55
Turning Wi-Fi on and connecting to a Wi-Fi network.....	47	Creating a group.....	56
<b>Bluetooth .....</b>	<b>48</b>	<b>E-mail .....</b>	<b>57</b>
Turning on Bluetooth and pairing up your tablet with a Bluetooth device...	48	Managing an email account.....	57
Send data using the Bluetooth feature.....	49	Working with account folders .....	58
Receive data using the Bluetooth feature.....	49	Composing and sending email.....	58
<b>SmartShare .....</b>	<b>50</b>	Receiving emails.....	58
Enjoying the content via a variety of devices .....	50	<b>Entertainment.....</b>	<b>59</b>
Playing/Sending.....	50	<b>Camera .....</b>	<b>59</b>
<b>Enjoying the content from Nearby     devices .....</b>	<b>50</b>	Getting to know the viewfinder .....	59
Connecting devices .....	50	Using the advanced settings.....	60
Searching other devices.....	51	Taking a photo.....	60
<b>Using the content from the Cloud ....</b>	<b>51</b>	To zoom in or out.....	60
Using the Cloud .....	51	Gesture shot.....	61
<b>QPair .....</b>	<b>51</b>	Once you've taken a photo.....	61
<b>PC connections with a USB cable.....</b>	<b>53</b>	Viewing your saved photos .....	62
Transferring music, photos and videos using the Media device (MTP) mode.....	53	Recording a video.....	63
Synchronize with Windows Media Player .....	53	Watching your saved videos.....	63
		<b>Gallery .....</b>	<b>64</b>
		Viewing pictures .....	64
		Playing videos.....	65
		Deleting images and videos.....	65
		Setting as wallpaper.....	65
		<b>Slideshow.....</b>	<b>65</b>
		<b>Video .....</b>	<b>66</b>
		Playing a video .....	66

<b>Music</b> .....	<b>67</b>	<b>Settings</b> .....	<b>85</b>
Transfer music using Media device (MTP).....	67	Access the Settings menu .....	85
Playing a song.....	68	<b>WIRELESS NETWORKS</b> .....	<b>85</b>
<b>Tools</b> .....	<b>70</b>	<b>DEVICE</b> .....	<b>87</b>
QuickMemo+.....	70	<b>PERSONAL</b> .....	<b>92</b>
QuickRemote .....	72	<b>SYSTEM</b> .....	<b>94</b>
Alarm.....	73	<b>LG Backup</b> .....	<b>98</b>
Calculator .....	74	About backing up and restoring device data .....	98
Calendar .....	74	Backup your tablet data.....	99
Tasks.....	75	Restoring tablet data .....	99
File Manager .....	76	<b>Tablet software update</b> .....	<b>101</b>
Voice Recorder.....	77	Tablet software update .....	101
POLARIS Office 5 .....	78	LG tablet software update via Over-the-Air (OTA).....	101
Google+.....	79	<b>Accessories</b> .....	<b>103</b>
LG SmartWorld .....	79	<b>Troubleshooting</b> .....	<b>104</b>
<b>The Web</b> .....	<b>81</b>		
<b>Internet</b> .....	<b>81</b>		
Opening a page .....	81		
Bookmarks.....	82		
History.....	82		
Using Reader mode .....	82		
Using QSlide.....	82		
Download files .....	82		
<b>Chrome</b> .....	<b>82</b>		
Viewing web pages .....	83		
Opening a page .....	83		
Searching the web by voice.....	83		
Syncing with other devices.....	83		
Adding and viewing bookmarks .....	84		
Chrome Options menu .....	84		

# About this user guide

## About this user guide

- Before using your device, please carefully read this manual. This will ensure that you use your device safely and correctly.
- Some of the images and screenshots provided in this guide may appear differently on your tablet.
- Your content may differ from the final product, or from software supplied by service providers or carriers. This content may be subject to change without prior notice. For the latest version of this manual, please visit the LG website at [www.lg.com](http://www.lg.com).
- Your device's applications and their functions may vary by country, region, or hardware specifications. LG cannot be held liable for any performance issues resulting from the use of applications developed by providers other than LG.
- LG cannot be held liable for performance or incompatibility issues resulting from edited registry settings being edited or operating system software being modified. Any attempt to customize your operating system may cause the device or its applications to not work as they should.
- Software, audio, wallpaper, images, and other media supplied with your device are licensed for limited use. If you extract and use these materials for commercial or other purposes is, you may be infringing copyright laws. As a user, you are fully and entirely responsible for the illegal use of media.
- Additional charges may be applied for data services, such as messaging, uploading and downloading, auto-syncing, or using location services. To avoid additional charges, select a data plan that is suitable for your needs. Contact your service provider to obtain additional details.

## Trademarks

- LG and the LG logo are registered trademarks of LG Electronics.
- All other trademarks and copyrights are the property of their respective owners.



**ABOUT DIVX VIDEO:** DivX® is a digital video format created by DivX, LLC, a subsidiary of Rovi Corporation. This is an official DivX Certified® device that has passed rigorous testing to verify that it plays DivX video. Visit [divx.com](http://divx.com) for more information and software tools to convert your files into DivX videos.

**ABOUT DIVX VIDEO-ON-DEMAND:** This DivX Certified® device must be registered in order to play purchased DivX Video-on-Demand (VOD) movies. To obtain your registration code, locate the DivX VOD section in your device setup menu. Go to [vod.divx.com](http://vod.divx.com) for more information on how to complete your registration.

**DivX Certified® to play DivX® video up to HD 720p, including premium content.**

**DivX®, DivX Certified® and associated logos are trademarks of Rovi Corporation or its subsidiaries and are used under license.**

#### **OPEN SOURCE SOFTWARE NOTICE INFORMATION**

To obtain the source code under GPL, LGPL, MPL, and other open source licenses, that is contained in this product, please visit <http://opensource.lge.com>.

In addition to the source code, all referred license terms, warranty disclaimers and copyright notices are available for download.

LG Electronics will also provide open source code to you on CD-ROM for a charge covering the cost of performing such distribution (such as the cost of media, shipping, and handling) upon email request to [opensource@lge.com](mailto:opensource@lge.com). This offer is valid for three (3) years from the date on which you purchased the product.

# Guidelines for safe and efficient use

Please read these simple guidelines. Not following these guidelines may be dangerous or illegal.

Should a fault occur, a software tool is built into your device that will gather a fault log. This tool gathers only data specific to the fault, such as signal strength and applications loaded. The log is used only to help determine the cause of the fault. These logs are encrypted and can only be accessed by an authorized LG Repair centre should you need to return your device for repair.

## Exposure to radio frequency energy

Radio wave exposure and Specific Absorption Rate (SAR) information.

This tablet device model LG-V700 has been designed to comply with applicable safety requirements for exposure to radio waves. These requirements are based on scientific guidelines that include safety margins designed to assure the safety of all persons, regardless of age and health.

- The radio wave exposure guidelines employ a unit of measurement known as the Specific Absorption Rate (SAR). Tests for SAR are conducted using standardised methods with the device transmitting at its highest certified power level in all used frequency bands.
- While there may be differences between the SAR levels of various LG device models, they are all designed to meet the relevant guidelines for exposure to radio waves.
- The SAR limit recommended by the International Commission on Non-ionizing Radiation Protection (ICNIRP) is 2 W/kg averaged over 10 g of tissue.

- The highest SAR value for this device when worn on the body, as described in this user guide, is 0.656 W/kg.
- This device meets RF exposure guidelines when used either in the normal use position against the ear or when positioned at least 0.00 cm away from the body. When a carry case, belt clip or holder is used for body-worn operation, it should not contain metal and should position the product at least 0.00 cm away from your body.

In order to transmit data files or messages, this device requires a quality connection to the network. In some cases, transmission of data files or messages may be delayed until such a connection is available. Ensure the above separation distance instructions are followed until the transmission is completed.

## Product care and maintenance

### **WARNING**

Only use batteries, chargers and accessories approved for use with this particular device model. The use of any other types may invalidate any approval or warranty applying to the device and may be dangerous.

- Do not disassemble this unit. Take it to a qualified service technician when repair work is required.
- Repairs under warranty, at LG's discretion, may include replacement parts or boards that are either new or reconditioned, provided that they have functionality equal to that of the parts being replaced.
- Keep away from electrical appliances such as TVs, radios and personal computers.
- The unit should be kept away from heat sources such as radiators or cookers.

- Do not drop.
- Do not subject this unit to mechanical vibration or shock.
- Switch off the device in any area where you are required to by special regulations. For example, do not use your device in hospitals as it may affect sensitive medical equipment.
- Do not handle the device with wet hands while it is being charged. It may cause an electric shock and can seriously damage your device.
- Do not charge a device near flammable material as the device can become hot and create a fire hazard.
- Use a dry cloth to clean the exterior of the unit (do not use solvents such as benzene, thinner or alcohol).
- Do not charge the tablet when it is on soft furnishings.
- The device should be charged in a well ventilated area.
- Do not subject this unit to excessive smoke or dust.
- Do not keep the device next to credit cards or transport tickets; it can affect the information on the magnetic strips.
- Do not tap the screen with a sharp object as it may damage the tablet.
- Do not expose the device to liquid or moisture.
- Use accessories like earphones cautiously.
- Do not use, touch or attempt to remove or fix broken, chipped or cracked glass. Damage to the glass display due to abuse or misuse is not covered under the warranty.
- Your tablet is an electronic device that generates heat during normal operation. Extremely prolonged, direct skin contact in the absence of adequate ventilation may result in discomfort or minor burns. Therefore, use care when handling your device during or immediately after operation.

- If your device gets wet, immediately unplug it to dry off completely. Do not attempt to accelerate the drying process with an external heating source, such as an oven, microwave or hair dryer.
- The liquid in your wet device, changes the color of the product label inside your device. Damage to your device as a result of exposure to liquid is not covered under your warranty.
- Use your tablet in temperatures between 0 °C and 40 °C, if possible. Exposing your device to extremely low or high temperatures may result in damage, malfunction, or even explosion.

## Efficient device operation

### Electronics devices

All tablet device may receive interference, which could affect performance.

- Do not use your tablet device near medical equipment without requesting permission. Avoid placing the tablet over pacemakers, for example, in your breast pocket.
- Some hearing aids might be disturbed by tablet device.
- Minor interference may affect TVs, radios, PCs etc.

### Road safety

Check the laws and regulations on the use of tablet device in the area when you drive.

- Do not use a hand-held device while driving.
- Give full attention to driving.
- RF energy may affect some electronic systems in your vehicle such as car stereos and safety equipment.

- When your vehicle is equipped with an air bag, do not obstruct with installed or portable wireless equipment. It can cause the air bag to fail or cause serious injury due to improper performance.
- If you are listening to music whilst out and about, please ensure that the volume is at a reasonable level so that you are aware of your surroundings. This is of particular importance when near roads.

## Avoid damage to your hearing

**NOTE:** Excessive sound pressure from earphones and headphones can cause hearing loss.



To prevent possible hearing damage, do not listen at high volume levels for long periods

- Damage to your hearing can occur if you are exposed to loud sound for long periods of time. We therefore recommend that you do not turn on or off the tablet close to your ear. We also recommend that music volumes are set to a reasonable level.
- When using headphones, turn the volume down if you cannot hear the people speaking near you, or if the person sitting next to you can hear what you are listening to.

## Glass Parts

Some parts of your tablet device are made of glass. This glass could break if your device is dropped on a hard surface or receives a substantial impact. If the glass breaks, do not touch or attempt to remove it. Stop using your device until the glass is replaced by an authorised service provider.

## Blasting area

Do not use the tablet where blasting is in progress. Observe restrictions and follow any regulations or rules.

## Potentially explosive atmospheres

- Do not use your tablet at a refueling point.
- Do not use near fuel or chemicals.
- Do not transport or store flammable gas, liquid or explosives in the same compartment of your vehicle as your tablet device or accessories.

## In aircraft

Wireless devices can cause interference in aircraft.

- Turn your tablet off before boarding any aircraft.
- Do not use it on the ground without permission from the crew.

## Children

Keep the device in a safe place out of the reach of small children. It includes small parts which may cause a choking hazard if detached. This device also contains an internal battery that can be hazardous if the device is not used or maintained properly.

## Battery information and care

- You do not need to completely discharge the battery before recharging. Unlike other battery systems, there is no memory effect that could compromise the battery's performance.

- Use only LG batteries and chargers. LG chargers are designed to maximise the battery life.
- Do not disassemble or short-circuit the battery.
- Recharge the battery if it has not been used for a long time to maximise usability.
- Do not expose the battery charger to direct sunlight or use it in high humidity, such as in the bathroom.  
Do not leave the device in hot or cold places, as this may deteriorate battery performance.
- There is risk of explosion if the battery is replaced with an incorrect type.
- Dispose of used batteries according to the manufacturer's instructions. Please recycle when possible. Do not dispose as household waste.
- Always unplug the charger from the wall socket after the tablet is fully charged to save unnecessary power consumption of the charger.
- Actual battery life will depend on network configuration, product settings, usage patterns, battery and environmental conditions.
- Make sure that no sharp-edged items such as animal's teeth or nails, come into contact with the battery. This could cause a fire.

## **WARNING**

### **Notice for Battery replacement**

- Li-Ion Battery is a hazardous component which can cause injury.
- Battery replacement by non-qualified professional can cause damage to your device.
- Do not replace the battery by yourself. The battery can be damaged, which can cause overheat and injury. The battery must be replaced by the authorized service provider. The battery should be recycled or disposed separately from household waste.
- In case this product contains a battery incorporated within the product which cannot be readily removed by end-users, LG recommends that only qualified professionals remove the battery, either for replacement or for recycling at the end of this product's working life. To prevent damage to the product, and for their own safety, users should not attempt to remove the battery and should contact LG Service Helpline, or other independent service providers for advice.
- Removal of the battery will involve dismantling of the product case, disconnection of the electrical cables/contacts, and careful extraction of the battery cell using specialized tools. If you need the instructions for qualified professionals on how to remove the battery safely, please visit <http://www.lge.com/global/sustainability/environment/take-back-recycling>.

### How to update your tablet

Access to latest firmware releases, new software functions and improvements.

- Update your tablet without a PC: Select **Update Center**  > **Software Update** > **Check now for update**.
- Update your tablet by connecting it to your PC.

For more information about using this function, please visit <http://www.lg.com/common/index.jsp> and select the country and language.

### DECLARATION OF CONFORMITY

Hereby, **LG Electronics** declares that this **LG-V700** product is in compliance with the essential requirements and other relevant provisions of Directive **1999/5/EC**. A copy of the Declaration of Conformity can be found at <http://www.lg.com/global/declaration>

### Contact office for compliance of this product

LG Electronics Inc.  
EU Representative, Krijgsman 1,  
1186 DM Amstelveen, The Netherlands



### **Disposal of your old appliance**

- 1** All electrical and electronic products should be disposed of separately from the municipal waste stream via designated collection facilities appointed by the government or the local authorities.
- 2** The correct disposal of your old appliance will help prevent potential negative consequences for the environment and human health.
- 3** For more detailed information about disposal of your old appliance, please contact your city office, waste disposal service or the shop where you purchased the product.



### **Disposal of waste batteries/accumulators**

- 1** This symbol may be combined with chemical symbols for mercury (Hg), cadmium (Cd) or lead (Pb) if the battery contains more than 0.0005% of mercury, 0.002% of cadmium or 0.004% of lead.
- 2** All batteries/accumulators should be disposed separately from the municipal waste stream via designated collection facilities appointed by the government or the local authorities.
- 3** The correct disposal of your old batteries/accumulators will help to prevent potential negative consequences for the environment, animal and human health.
- 4** For more detailed information about disposal of your old batteries/accumulators, please contact your city office, waste disposal service or the shop where you purchased the product.

# Important notice



## Please read this before you start using your tablet!

Please check to see whether any problems you encountered with your tablet are described in this section before taking the tablet in for service or calling a service representative.

### 1. Tablet Memory

You need to check your tablet memory and delete some data, such as applications, to make more memory available.

#### To uninstall applications:

- 1 Tap  >  > **Apps** tab > **Settings**  > **Apps**.
- 2 Once all of the applications appear, select the application you want to uninstall.
- 3 Tap **Uninstall** and **OK** to confirm.

### 2. Before installing an open source application and operating system (OS)



#### **WARNING**

If you install and use an OS other than the one provided by the manufacturer it may cause your tablet to malfunction. In addition, your tablet will no longer be covered by the warranty.

## WARNING

To protect your tablet and personal data, only download applications from trusted sources, such as Play Store. If there are improperly installed applications on your tablet, the tablet may not work normally or a serious error may occur. You must uninstall those applications and all associated data and settings from the tablet.

### 3. Using a Screen Lock

Set an screen lock to secure your tablet. Tap  >  > **Apps** tab > **Settings**  > **Display** > **Lock screen** > **Select screen lock** and select a desired screen lock from **Swipe**, **Knock Code**, **Pattern**, **PIN** and **Password**. You can create a Backup PIN as a safety measure in case you forget your screen lock.

**Caution:** Create or sign into a Google account before setting a screen lock and remember the Backup PIN you created when creating your screen lock.

## WARNING

### **Precautions to take when using a screen lock.**

It is very important to remember the screen lock you set. You will not be able to access your tablet if you use an incorrect screen lock 5 times. You have 5 opportunities to enter your unlock pattern, PIN or password. If you have used all 5 opportunities, you can try again after 30 seconds.

## When you can't recall your Pattern, PIN or Password:

### < If you have forgotten your pattern >

If you logged in to your Google account on the tablet but failed to enter the correct pattern 5 times, tap the **Forgot pattern?** button at the bottom of the screen. You are then required to log in with your Google Account or you have to enter the Backup PIN which you entered when creating your Pattern Lock.

If you have not created a Google account on the tablet or you forgot the Backup PIN, you have to perform a hard reset.

### < If you have forgotten your PIN or Password >





If you forget your PIN or Password, you will need to perform a hard reset.







**Caution:** If you perform a hard reset, all user applications and user data will be deleted.

**NOTE:** If you have not logged into your Google Account and have forgotten your Pattern, you will need to enter your Backup PIN.

## 4. Using the Hard Reset (Factory Reset)

If your tablet does not restore to its original condition, use a Hard Reset (Factory Reset) to initialize it.

- 1 Turn the tablet off.
- 2 Press and hold the **Volume Down Key**  first, then press and hold the **Power/Lock Key**  on the right side of the tablet until the LG logo is displayed.
- 3 Release all of the keys when the LG logo is displayed.
- 4 Immediately press and hold the **Power/Lock Key**  + **Volume Down Key**  at the same time.

- 5 Release all keys when the Factory hard reset screen is displayed.
- 6 Press either of the **Volume Keys**   to move the cursor to **Yes**, then press the **Power/Lock Key**  to continue.
- 7 Press either of the **Volume Keys**   to move the cursor to **Yes** once again, then press the **Power/Lock Key**  to confirm.
- 8 Your device will perform a hard reset.

### **WARNING**

If you perform a Hard Reset, all user applications, user data and DRM licenses will be deleted. Please remember to backup any important data before performing a Hard Reset.

## 5. When the screen freezes

**If the screen freezes or the tablet does not respond when you try to operate it:** Press and hold the **Power/Lock Key**  for over 8 seconds until the LG logo is displayed to restart your tablet. If it still does not work, please contact the service center.

# Getting to know your device

## Tablet Overview

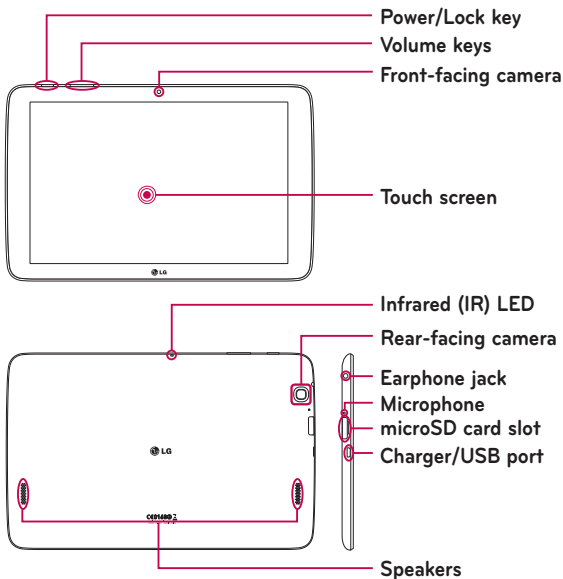



**NOTE:** Make sure that the microphone is not blocked when recording a video or audio clip.

<b>Front-facing camera</b>	Use to take pictures and record videos of yourself. You can also use this for video chatting. Keep it clean for optimal performance.
<b>Power/Lock key</b>	Press to lock/unlock the screen. Press and hold to turn the tablet on/off, restart it, activate/deactivate airplane mode, and change the sound settings.
<b>Volume keys</b>	Allow you to adjust the media volumes. Press and hold both keys at the same time to access the QuickMemo+ feature.
<b>Earphone jack</b>	Allows you to plug in an optional headset for convenient, hands-free conversations. You can also plug in headphones to listen to music.
<b>Infrared (IR) LED</b>	Used as a sensor for the QuickRemote app.
<b>microSD card slot</b>	Insert a microSD Card for storing files such as music, videos and photos.
<b>Microphone</b>	Records your voice and allows use for voice-activated functions.
<b>Charger/USB port</b>	Allows you to connect the tablet and the USB cable for use with the charger adapter, your PC, or other compatible accessories.
<b>Rear-facing camera</b>	Use to take photos and record videos. Keep it clean for optimal performance.
<b>Speakers</b>	Use to listen to the audio from the selected function (e.g., music, videos, sound clips, etc.).

## **WARNING**

Placing a heavy object on the tablet or sitting on it can damage the LCD and touch screen functions.

## **TIP!**

- Tap the **Menu icon**  whenever you open an application to check what options are available.
- If the device is locked and does not work, press and hold the **Power/Lock Key**  for over 8 seconds until LG logo is displayed to restart your tablet. If it doesn't work, press and hold the **Power/Lock Key**  for over 15 seconds then the device will power off. When you turn on the device again, please do so after about 5 seconds.

## **Charging your tablet**

A USB adapter, which is included with your tablet, is used to charge the battery. Before using your tablet for the first time, make sure the battery is fully charged.

**NOTE:** Your device has an internal rechargeable battery. For your safety, do not remove the battery incorporated in the product.

**Warning!** If the touch screen does not function while the tablet's in the process of charging, this may be due to an unstable power supply. If this occurs, disconnect the USB cable from the device or unplug the USB adapter from the power outlet.

- 1 Connect the USB adapter and USB cable.
- 2 Plug the USB cable (as shown below) into the tablet's Charger/USB port.
- 3 Plug the charger into an electrical socket.

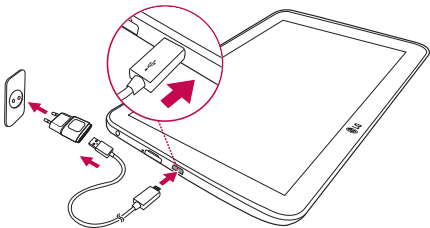

**NOTE:** The battery must be fully charged initially to improve battery lifetime.

## Optimizing Battery Life



You can extend your battery's life between charges by turning off features that you don't need to run constantly in the background. You can also monitor how applications and system resources consume battery power.

### To extend the life of your battery



- Turn off radio communications that you aren't using, such as Wi-Fi, Bluetooth, or GPS.
- Lower screen brightness and set a shorter screen timeout.

- Turn off automatic syncing for Gmail™, Calendar, Contacts, and other applications.
- Some applications you have downloaded may cause your battery power to be reduced.
- While using downloaded applications, check the battery charged level.

## To view the battery charge level

- 1 From the Home screen, tap **Apps**  > **Settings**  > **About tablet** > **Battery**.
- 2 The battery status (charging or discharging) and level are displayed on the top menu of the screen.

## To monitor and control what uses the battery

- 1 From the Home screen, tap **Apps**  > **Settings**  > **About tablet** > **Battery** > **Battery usage**.
- 2 The screen displays battery usage time and also lists applications or services using battery power from greatest amount to least.

## Inserting a microSD card

Your device supports the use of microSD memory cards of up to 32 GB capacity. Multimedia contents can be saved in the microSD card.

- 1 Place your fingernail in the cutout and gently pull the memory card slot cover to remove it.



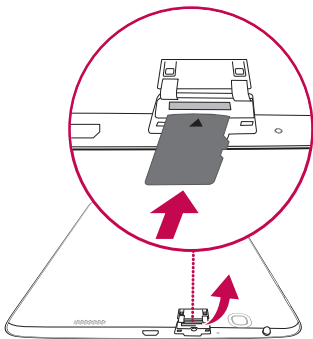

- 2 Insert the memory card into the slot with the contacts facing towards the screen. Carefully push the memory card slot cover into the tablet to close it.



## Removing the microSD card



To safely remove the microSD card from your tablet, first you need to unmount it.

- 1 From the Home screen, tap **Apps**  > **Settings**  > **Storage** > **Unmount SD card**.
- 2 Open the microSD card tray and push the card in to release it.
- 3 Gently pull the microSD card from the slot.

**Warning!** Do not remove the microSD card without unmounting it first. Otherwise, it may damage the microSD card as well as your tablet, and the data stored on the microSD card may be corrupted.

## Formatting the microSD card

**Warning!** All files stored on your microSD card are deleted when you format the card.

- 1 From the Home screen, tap **Apps**  > **Settings**  > **Storage**.
- 2 Tap **Erase SD card** (twice).
- 3 If you set an unlock pattern, enter it and tap **Erase everything**. The card will then be formatted and ready to use.

**NOTE:** If there is content on your microSD card, the folder structure may be different after formatting since all the files will have been deleted.

## Locking and unlocking the screen

If you do not use the tablet for a while, the screen will be automatically turned off and locked. This helps to prevent accidental touches and saves battery power. When you are not using the your tablet, press the **Power/Lock Key**  to lock your tablet.

If there are any programs running when you lock your screen, they may be still running in Lock mode. It is recommended that you exit all programs before entering Lock mode to avoid unnecessary charges (e.g. web access, data communications).

To wake up your tablet, press the **Power/Lock Key** . The Lock screen will appear. Touch and slide the Lock screen in any direction to unlock your Home screen. The last screen you viewed will open.

## Turning the screen on using the KnockON feature

The KnockON feature allows you to double-tap the screen to easily turn the screen on or off.

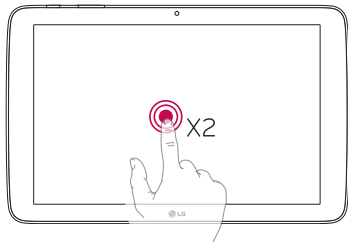



- Quickly double-tap the center of the screen to turn the screen on.
- Quickly double-tap the Status Bar, an empty area on the Home screen, or the Lock screen to turn the screen off.

## Unlocking your screen using the Knock Code feature

The Knock Code feature allows you to create your own unlock code using a combination of knocks (or taps) on the screen.

- While the screen is off, tap the same sequence you established anywhere on the screen. The Home screen will be accessed directly.

## To activate Knock Code feature

- 1 From the Home screen, tap **Apps**  > **Settings**  > **Display** > **Lock screen** > **Select screen lock** > **Knock Code**.
- 2 This opens a screen that will guide you through how to set your Knock Code. You have to create a backup PIN as a safety measure in case you forget your Knock Code.

# Your Home screen

## Touch screen tips

Here are some tips on how to navigate on your tablet.

### NOTE:

- To select an item, touch the center of the icon.
- Do not press too hard; the touch screen is sensitive enough to pick up a light, yet firm touch.
- Use the tip of your finger to touch the option you want. Be careful not to touch any other keys.

## Tap or touch

A single finger tap selects items, links, shortcuts and letters on the on-screen keyboard.

## Touch and hold

Touch and hold an item on the screen by touching it and not lifting your finger until an action occurs. For example, to open a contact's available options, touch and hold the contact in the Contacts list until the context menu opens.

## Drag

Touch and hold an item for a moment and then, without lifting your finger, move your finger on the screen until you reach the target position. You can drag items on the Home screen to reposition them.

## Swipe or slide

To swipe or slide, quickly move your finger across the surface of the screen, without pausing when you first touch it (so you don't drag an item instead). For example, you can slide the screen up or down to scroll through a list, or browse through the different Home screen canvases by swiping from left to right (and vice versa).

## Double-tap

Double-tap to zoom on a webpage or a map. For example, quickly double-tap a section of a webpage to adjust that section to fit the width of the screen. You can also double-tap to zoom in and out when viewing a picture and when using Maps. Double-tap a word to highlight it. Double-tap can also activate the KnockON feature to turn the touchscreen on or off.

## Pinch-to-Zoom

Use your index finger and thumb in a pinching or spreading motion to zoom in or out when using the browser, Maps, or when browsing pictures.

## Rotate the screen

From many applications and menus, the orientation of the screen adjusts to the device's physical orientation.

## Home screen

Simply swipe your finger to the left or right to view the panels. You can customize each panel with apps, downloads, widgets and wallpapers.

The Quick Keys are available at the bottom part of the Home screen and provide easy, one-touch access to the functions you use the most.



**Status Bar** – Shows device status information, including the time, Wi-Fi signal strength, battery status, and notification icons.

**Application icons** – Tap an icon (application, widget, folder, etc.) to open and use it.

**Quick Keys** – Provide easy, one-touch access to the functions used most often.

**Dual window Key** – Tap to change to dual window mode. It allows you to manage two different apps at the same time by splitting the screen in two.

**Recent Apps Key** – Tap to display recently used applications. You can also touch and hold it to display the Menu options in applications.

**Home Key** – Returns to the Home screen (or returns to your default Home screen canvas from any of the Home screen extension canvases). Touch and hold it to access Google Now.

**Back Key** – Returns to the previous screen. Also closes pop-up items such as menus, dialog boxes, and the on-screen keyboard. Touch and hold it to access Dual window.

## Customizing the Home screen

You can customize your Home screen by adding apps, downloads, widgets or wallpapers. For more convenience using your tablet, add your favorite apps and widgets to the Home screen.

### To add items on your Home screen:

- 1 Touch and hold the empty part of the Home screen.
- 2 Tap the **Apps** or **Widgets** tab.
- 3 Drag the desired item to the desired location and lift your finger.

### To remove an item from the Home screen:

Touch and hold the icon you want to remove, drag it to , and lift your finger.

**TIP!** To add an application icon to the Home screen from the Apps screen, touch and hold the application you want to add and drag it to the desired location.



**TIP!** You can add several app icons in a folder. Drop one app icon over another one on a Home screen, and a folder will be created.

## Opening, switching, and stopping apps

Tap  to display recently used applications. You can keep multiple apps running at the same time, and switch between several open apps. You can also manually stop apps from running.





## Using Dual window

The Dual window feature splits the screen to enable multi-tasking, drag and drop interaction, auto-linking and recently used apps.



- 1 Touch  to split the screen or touch and hold the  until the app list is displayed.



- 2 Touch or drag an app icon to the desired space.
- 3 Tap  to display the following options. You can also drag the tabs to change the size of the windows.

	Switch the two screens.
	Display the apps list.
	Full screen view.
	Close the apps.

### To disable the Dual window feature

- 1 Tap  > **Apps**  > **Settings**  > **Dual window**.
- 2 Tap the Dual window switch to toggle it **OFF**.

**TIP!** You can launch two Internet apps at the same time.

## Customizing app icons on the Home screen

You can customize each application icon with images from your Gallery.

- 1 Touch and hold an application icon until it's unlocked from its current position. Then drop it on the screen. The editing  icon will appear in the upper right corner of the application.
- 2 Tap the application icon again and select the desired icon design and tap **OK**. Or tap **Add new** and adjust the icon size, then select an image from your Gallery.

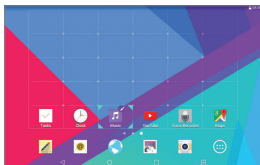

### To view other Home screen panels

- Swipe (or flick) your finger left or right across the Home screen.
- Pinch in on the Home screen to display the mini panel view, then tap the Home screen panel you want to view.



## Hiding items on the Home screen

You can see the wallpaper without items on the Home screen by pinching out. Pinch in or tap the **Back Key**  to see applications and widgets again.

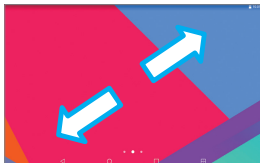

## Quick access

To view the quick access items, touch anywhere in the front key area and drag up. The following options are available: Google Now.



## Notifications

Notifications alert you to the arrival of new messages, calendar events, and alarms, as well as to ongoing events, such as downloads.

From the Notifications Panel, you can view your tablet's current status and pending notifications. When a notification arrives, its icon appears at the top of the screen. Icons for pending notifications appear on the left, and system icons showing things like Wi-Fi or battery strength on the right.

Pending notifications

System notifications

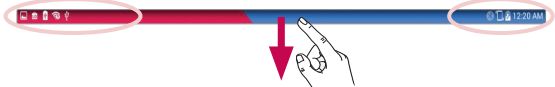

## Accessing notifications

Swipe the Status Bar down to open the Notifications Panel and access notifications. To close the Notifications Panel, swipe the bar that is at the bottom of the screen upwards.

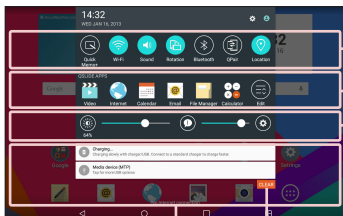

**Quick Settings Bar** – Swipe to the right or left to scroll through the list. Tap an icon to activate/deactivate the feature.

**QSLIDE APPS** – Tap a QSlide app to open it as a small window on your screen. Tap to remove, add, or rearrange QSlide apps.

Slide to the left and right to adjust the screen brightness and volume.

**Clear Button** – Tap here to clear your list of event-based notifications.



Tap a notification to open it.

## Quick Settings on the Notifications Panel

Use the Quick Settings to easily toggle function settings like Wi-Fi. The Quick Settings are located at the top of the Notifications Panel.

**NOTE:** Touch and hold an icon in the Quick Settings Bar to view the function's settings menu.

## To rearrange Quick Setting options on the Notification Panel

Open the Notifications Panel, swipe the Quick Settings to the left, and tap . To rearrange items, drag  to the desired location. To add more icons, checkmark the desired functions.

## QSlide apps on the Notifications Panel

QSlide apps are displayed in a bar on the Notifications Panel below the Quick Settings Bar. These icons provide a quick, convenient way to multi-task on the same screen (similar to picture-in-picture on a TV). QSlide displays a small application window on the screen that can be moved, resized, or made transparent.

















**NOTE:** You can remove the QSlide apps bar by tapping the QSlide icon in the Quick Settings bar.



## Using the QSlide apps

Tap any of the QSlide apps in the bar to activate it. When activated, the QSlide feature opens the application in a window in the foreground, allowing you to access other applications in the background. You can open up to two QSlide windows at a time.

## Notification icons on the Status Bar

The icons listed in the table below are some of the most common ones.

Icon	Description
	Airplane mode
	Connected to a Wi-Fi network
	Wired headset connected
	Bluetooth is on
	System warning
	Vibrate mode is on
	Silent mode is on
	Battery fully charged
	Battery is charging
	Content sharing is on
	Downloading data
	Uploading data
	An alarm is set
	GPS is on
	Data is syncing
	New Gmail message
	New Hangouts message

	A song is currently playing
	Tablet is connected to PC via USB cable
	Battery saver mode is on

## Multiple Users

Only one tablet owner ID can be created, but multiple user IDs can be added so that others can log in and use the tablet independently. Each user can configure their own tablet settings, use their own storage space, and have their own app update privileges.

### Tablet owner privileges



- Only the tablet owner ID can add a new user log in ID and remove user IDs.
- The tablet owner can't uninstall any of the user's apps, but can uninstall the user's ID.

### Multiple tablet user limitations

- All users share the same battery, internal memory, and data usage with all of the other users.
- The language settings set by one user apply to all of the other users.
- Each user can configure and use only their own content and data (e.g., Home screen settings, Sound settings, etc.).
- Any user can accept updated app permissions on the behalf of all of the other users.
- Alarms will sound at the set time each user activated the alarm(s).

- Messages and scheduled calendar events will be sent to notify the specified user ID only.
- Once a user starts printing a document using Mobile Print, the print job will continue even if the user ID is changed.
- Data transfer (except Play Store), download, multimedia play, and communication services will stop if the user ID is changed.

## To add a new user on your tablet

- 1 From the Home screen, tap **Apps**  > **Settings**  > **Users** > **Add user**.
- 2 Select the type of user you want to add.
  - **User:** Users have their own apps and content.
  - **Restricted User:** You can restrict access to apps and content from your account.
- 3 The setup wizard opens to help you add a new user. Touch **Set up now**.
  - After creating a new user, that person needs to go through the setup process upon their first login.

## To switch users

- 1 Pull down the Status bar at the top of the screen.
- 2 Touch the user icon  to show user switching panel.
- 3 Touch one of the user icons on the screen. Choose from the owner name or any other user names you created.

## QSlide

The QSlide function enables an overlay window on your tablet's display for easy multi-tasking. QSlide windows can be opened from the **QSLIDE APPS** bar on the Notifications Panel, or directly from the applications that support the QSlide function.

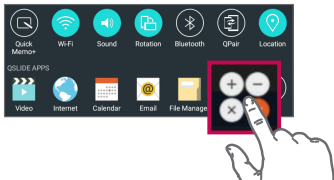

Open the Notifications Panel and tap the desired app from the **QSLIDE APPS** section.

OR

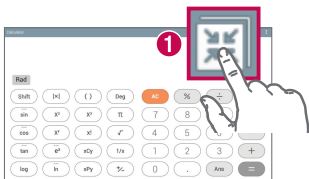





While using an application that supports QSlide, tap . The function will be displayed continuously as a small window on your screen.

## Using QSlide

The QSlide function opens the associated app in a window in the foreground, allowing you to access other apps in the background. It's displayed continuously on the screen until you close it.





<b>1</b>		Tap to run QSlide.
<b>2</b>		Tap to exit QSlide and return to full window.
<b>3</b>		Tap to adjust the transparency.
<b>4</b>		Tap to close QSlide.
<b>5</b>		Tap to adjust the size.

**NOTE:** The QSlide function can support up to two windows at the same time. QSlide only supports the following applications: Video, Internet, Calendar, Email, File Manager, and Calculator.

## Capturing a Screenshot

Press and hold the **Volume Down Key**  and **Power/Lock Key**  at the same time for 2 seconds to capture a screenshot of the current screen.

To view the captured image, go to **Apps**  > **Gallery**  > **Screenshots** folder.

## Using QuickMemo+ to capture a screenshot

On the screen you want to capture, drag the Status Bar downward and select **QuickMemo+** .

**OR**

Press and hold both **Volume Keys**   at the same time.

## Using Capture plus to capture a screenshot

This feature allows you to capture a portion of the screen in the default Internet browser.

- 1 Open the **Internet** app and navigate to the page you want to capture a screen shot of.
- 2 Tap the **Menu icon**  > **Capture plus**.
- 3 Adjust the blue box to the desired size, and then tap **Save**. The selected area is saved to the **Capture plus** folder in the Gallery.

## Text Input Methods

The on-screen keyboard displays automatically on the screen when you need to enter text. To manually display the on-screen keyboard, simply tap a text field where you want to enter text.

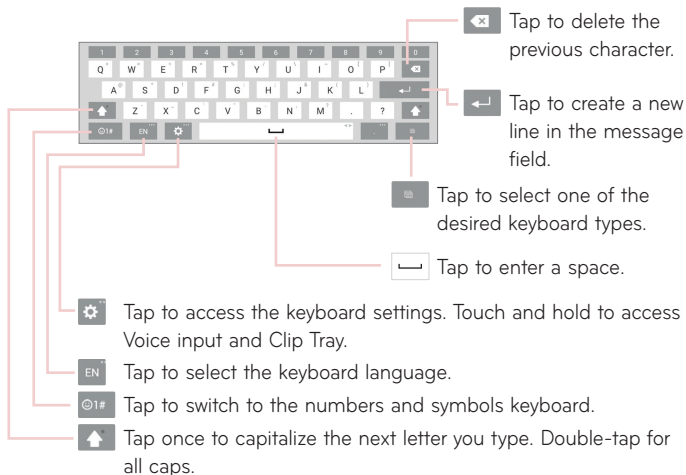

## Enter suggested words

Enter text on the keyboard and the related word suggestions field appear. Tap on the suggested word at the top right or left above the keyboard to select the word.

## Split keyboard using gesture

The split keyboard feature allows you to use both hands to type. Each half of the keyboard withdraws to the left and right of the screen. Place both thumbs on the keyboard and slide them outwards in opposite directions.

### To change the keyboard height

Adjust height of keyboard to show more of the screen and to control keyboard more easily.

- Tap  > **Keyboard height and layout** > **Keyboard height in portrait** > Tap and drag the icon to adjust the keyboard height.

### To change the bottom row keys

- Tap  > **Keyboard height and layout** > **QWERTY keyboard layout** > Tap and drag to add or delete keys or change the order.

**NOTE:** Only QWERTY, QWERTZ, AZERTY keyboards can be customized. This function dose not support some languages.

### Entering special characters

The on-screen keyboard allows you to enter special characters (e.g. "á"). For example, touch and hold the desired key (for example, the "a" key). After the desired character appears, slide your finger over it and lift it off to enter it.

**NOTE:** A symbol at the top right corner of a key indicates that additional characters are available.

# Google account setup

When you first turn on your tablet, you have the opportunity to activate the network, to sign into your Google Account and select how you want to use certain Google services.

## To set up your Google account

- Sign into a Google Account from the prompted setup screen.

**OR**

- From the Home screen, tap **Apps**  > **Apps** tab > **Settings**  > **Accounts & sync** > **Add account** > **Google**.

If you already have a Google account, enter your email address and tap **NEXT**. Otherwise, touch **OR CREATE A NEW ACCOUNT** and enter the necessary information to create a new Google Account.

Once you have set up your Google account on your tablet, your tablet automatically synchronizes with your Google account on the Web.

Your contacts, Gmail messages, Calendar events and other information from these applications and services on the Web are synchronized with your tablet. (This will depend on your synchronization settings.)

After signing in, you can use Gmail™ and take advantage of Google services on your tablet.

# Connecting to Networks and Devices



## Wi-Fi

With Wi-Fi, you can use high-speed Internet access within the coverage of the wireless access point (AP). Enjoy wireless Internet using Wi-Fi, without extra charges.

### Connecting to Wi-Fi networks

To use Wi-Fi on your tablet, you need to access a wireless access point or 'hotspot'. Some access points are open and you can simply connect to them. Others are hidden or use security features; you must configure your tablet to be able to connect to them. Turn off Wi-Fi when you're not using it to extend the life of your battery.

### Turning Wi-Fi on and connecting to a Wi-Fi network

- 1 From the Home screen, tap **Apps**  > **Apps** tab > **Settings**  > **Wi-Fi**.
- 2 Tap  to turn Wi-Fi on and start scanning for available Wi-Fi networks.
- 3 Tap **Search** to see a list of active and in-range Wi-Fi networks.
  - Secured networks are indicated by a lock icon.
- 4 Touch a network to connect to it.
  - If the network is secured, you are prompted to enter a password or other credentials. (Ask your network administrator for details)
- 5 The Status Bar displays icons that indicate your Wi-Fi status.

## Bluetooth



You can use Bluetooth to send data by running a corresponding application, but not from the Bluetooth menu as on most other mobile phones and tablets.

### NOTE:

- LG is not responsible for the loss, interception or misuse of data sent or received via the Bluetooth wireless feature.
- Always ensure that you share and receive data with devices that are trusted and properly secured. If there are obstacles between the devices, the operating distance may be reduced.
- Some devices, especially those that are not tested or approved by Bluetooth SIG, may be incompatible with your device.

## Turning on Bluetooth and pairing up your tablet with a Bluetooth device

You must pair your device with another device before you connect to it.

- 1 From the Home screen, tap **Apps**  > **Apps** tab > **Settings**  > **Bluetooth**.
- 2 Tap the Bluetooth switch  to turn it on.
- 3 Tap the check box next to your tablet's name to make your tablet visible to other Bluetooth devices.

**NOTE:** To select the length of time that your device will be visible, tap the **Menu icon**  > **Visibility timeout**.

- 4 A list of available devices will be displayed. Tap the device you want to pair with from the list.

**NOTE:** Depending on the type of device, you may have to enter matching codes, confirm matching codes, or the devices may automatically pair.

- 5 Once pairing is successful, your tablet will connect to the other device.

**NOTE:** Your tablet doesn't support Handsfree Profile. Therefore, the use of call features with some of accessories, such as Bluetooth headsets or Bluetooth-enabled devices, may not be available for this device.

## Send data using the Bluetooth feature

- 1 Open the item and tap .

**OR**

Touch and hold the item and select **Share**.

**OR**

Open the item and tap the **Menu icon**  > **Share**.

- 2 Tap **Bluetooth** to share via Bluetooth.

**NOTE:** The method for selecting an option may vary by data type.

- 3 Search for and pair with a Bluetooth-enabled device.



## Receive data using the Bluetooth feature

- 1 Refer to the Bluetooth device's user guide to send a file to your tablet. Both devices must be paired and Bluetooth must be on.
- 2 Pair the devices and tap **Accept** when you receive a Bluetooth Authorization Request to accept the file(s).

## SmartShare

You can use the SmartShare feature easily in the Gallery, Music apps, and others.

### Enjoying the content via a variety of devices

You can share your tablet's content with a variety of devices. Tap  or tap  > **SmartShare** to share the content in the **Gallery**, **Music**, **POLARIS Office 5** apps.

### Playing/Sending

**Play** – You can play the content via a TV, a Bluetooth speaker or etc.

**Beam** – You can send the content to the device of Bluetooth and SmartShare Beam supported.

- **SmartShare Beam** – This allows to transfer the content feature fast via Wi-Fi Direct.

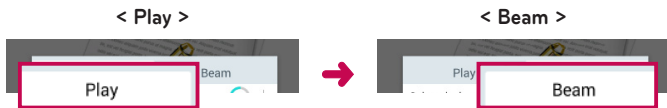

### Enjoying the content from Nearby devices

You can enjoy the content from nearby devices (i.e. PC, NAS, Mobile) in the Gallery and Music apps.

### Connecting devices

Connect your device and other devices supported by DLNA in the same Wi-Fi network.

## Searching other devices

Tap **Nearby devices**, then you can see the DLNA-supported devices. Connect to the device to view the content.

## Using the content from the Cloud

You can use the content from the cloud (i.e., Dropbox) in the Gallery and Music apps.

### Using the Cloud

**NOTE:** The supported features may vary depending on the cloud. Retrieving data may take some time depending on the cloud.

- 1 Select **Cloud** in the Gallery and Music apps.
- 2 Select the cloud what you want to use and log in.
- 3 You can use the content of the cloud after logging in.
- 4 Set the cloud settings to select the app to use the cloud.

## QPair

By connecting your tablet and mobile phone via QPair, you can sync incoming calls, messages, and social networking notifications between your tablet and mobile phone.

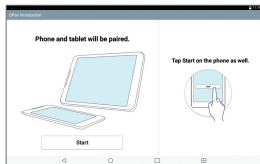

- 1 Run **QPair**  and tap **Get started > Start** on your tablet first and then run the same steps on your phone.

**TIP!** QPair may not be pre-installed on the phone. Go to the Google Play Store and search for QPair and install it.

**NOTE:**

- QPair works with phones running Android 4.1 or later. Some features may be limited depending on your phone model.
- Since QPair uses the Bluetooth function, it may not work normally if you change the Bluetooth settings while QPair is in use.

- 2 Bluetooth connection will be turned on automatically.

## QPair features

**Call notifications** – Sends the tablet a notification when the phone receives a call. The notification displays the caller's number and allows you to answer and decline the call. You can also change call settings, such as a ringtone, ringtone volume, ringtone with vibration, or send a decline message when you get a call.

**Message notifications** – Sends the tablet a notification when the phone receives a message. You can also change message settings, such as message pop-up, message preview, notification sound, and notification vibration.

**Social network notifications** – Displays a social networking notification on your tablet's Status Bar when it arrives on your phone.

**NOTE:** To enable this feature, turn the **QPair social network notifications** option on your phone (**Settings > Accessibility > QPair social network notifications**). This option allows you to be notified of social networking notifications on your tablet.



**QuickMemo+ transfer** – Saves your current QuickMemo+ in the tablet's Gallery, and then syncs the tablet's Gallery with the Gallery on your phone.

**Internet via phone** – Automatically connects your tablet to the Internet through your mobile phone (as a Wi-Fi hotspot). Using this feature may incur data charges. To save data usage on the phone, the phone automatically connects to any trusted Wi-Fi hotspots within range.

## PC connections with a USB cable

You can connect your tablet to your PC to charge it, transfer items to the PC from the tablet and vice versa.

### Transferring music, photos and videos using the Media device (MTP) mode

- 1 Connect your tablet to a PC using a USB cable.
- 2 If you haven't installed the LG Android Platform Driver on your PC, you will need to manually change the settings. From the Home screen, touch and hold the **Recent Apps Key**  > **System settings** > **Storage** > **Menu icon**  > **USB PC connection** > **Media device (MTP)**.
- 3 You can now view the mass storage content on your PC and transfer the files.

### Synchronize with Windows Media Player

Ensure that Windows Media Player is installed on your PC.

- 1 Use the USB cable to connect the tablet to a PC on which Windows Media Player has been installed.

- 2 Select the **Media device (MTP)** option.
  - 3 When connected, a pop-up window will appear on the PC. Select the Windows Media Player option to synchronize music files.
  - 4 Edit or enter your device's name in the pop-up window (if necessary).
  - 5 Select and drag music files to the sync list.
  - 6 Start synchronization.
- The following requirements must be satisfied to synchronize with Windows Media Player.

Items	Requirement
OS	Microsoft Windows XP SP2, Vista or higher
Window Media Player version	Windows Media Player 10 or higher

- If the Windows Media Player version is older than 10, install version 10 or newer.

## PC connections with a USB cable for Mac OS X users

You can transfer media contents to your Mac OS X PC from the tablet and vice versa by setting up the Android File Transfer program.

### Transfer music, photos and videos using the Android File Transfer program in your Mac OS PC.

- 1 Download and install the Android File Transfer program from android.com website for your Mac (<http://www.android.com/filetransfer/>).
- 2 Connect your tablet to your computer, and double click the AFT (Android File Transfer program) application to start it up.
- 3 You can view the media contents, drag and drop the media file to and from your Mac.





# Contacts

You can add contacts on your tablet and synchronize them with the contacts in your Google Account or other accounts that support syncing contacts.

## Searching for a contact

- 1 From the Home screen, tap **Contacts**  to open your contact list.
- 2 Tap the **Search contacts** box and enter the contact's name. You can also tap a letter along the left side of the screen to access names starting with the chosen letter.

## Adding a new contact

- 1 From the Home screen, tap **Contacts** .
- 2 Tap **New contact** . Select the desired account (if applicable).
- 3 If you want to add a picture to the new contact, tap . Choose from **Take photo** to take a picture using the camera or **Select from Gallery**. Then browse for an image and select it.
- 4 Tap  to enter more specific name information.
- 5 Enter the details about your contact.
- 6 Tap **Save**.

## Favorite Contacts

You can classify frequently called contacts as favorites.

### To add a contact to your favorites

- 1 From the Home screen, tap **Contacts**  to open your contacts.
- 2 Tap a contact to view its details.

3 Tap the star  to the right of the contact's name. The star turns gold and the contact is added to your favorites.

### To remove a contact from your favorites list

1 From the Home screen, tap **Contacts**  to open your contacts.

2 Tap the **Favorites** tab to view your favorite contacts.

3 Tap a contact to view its details.

4 Tap the gold star to the right of the contact's name. The star turns grey and the contact is removed from your favorites.

## Creating a group

1 From the Home screen, tap **Contacts**  to open your contacts.

2 Touch the **Groups** tab, then touch .

3 Enter a name for the new group.

- Tap **Add members** to add contact entries to your new group.
- Tap the **ACCOUNT** field to change the account(s) you want to save the new group to.

4 Touch **Save** to save the group.

**NOTE:** If you delete a group, the contacts assigned to that group will not be lost. They will remain in your contacts.

# E-mail

You can use the Email application to read emails from services like Yahoo!, MSN, and AOL. The Email application supports the following account types: POP3, IMAP and Exchange.

Your service provider or system administrator can provide you with the account settings you need.

## Managing an email account

Tap the **E-mail**  on the Home screen. The first time you open the Email application, a set-up wizard opens to help you to set up an email account. After the initial setup, the contents of your inbox are displayed. If you have added more than one account, you can switch among accounts.

### To add another email account:

- Open the **E-mail** application and tap the **Menu icon**  > **Settings** > **Add account**.

### To switch between accounts:

If you've added more than one account, you can easily switch between them. From any email folder, tap the current account (at the top of the screen), then tap the account you want to access.

### To change an email general settings:

Open the **E-mail** application and tap the **Menu icon**  > **Settings** > **General settings** to configure settings that apply to all of your accounts. Tap an individual account to configure settings only for that particular account.



### To delete an email account:

- Open the **E-mail** application and tap the **Menu icon**  > **Settings** > **Menu icon**  > **Remove account** > touch an account you want to delete > **Remove** > **Yes**.

## Working with account folders

Open the **E-mail** application and tap the **Menu icon**  and select **Folders**. Each account has an Inbox, Outbox, Sent and Drafts folder. Depending on the features supported by your account's service provider, you may have additional folders.

## Composing and sending email

- 1 While in the **E-mail** application, tap **Compose** .
- 2 Enter an address for the message's intended recipient. As you enter text, matching addresses will be proposed from your Contacts. Separate multiple addresses using semicolons.
- 3 Tap **Attach**  to attach files, if required.
- 4 Enter the subject and your message.
- 5 Tap **Send** .

If you aren't connected to a network, for example, if you're working in airplane mode, the messages that you send will be stored in your Outbox folder until you connect to a network again. If it contains any pending messages, the Outbox will be displayed on the Accounts screen.

## Receiving emails

When a new email arrives in your Inbox, you'll be notified by a sound or vibration (depending on your sound and vibration settings) and its notification icon appears on the Status Bar.

# Entertainment

## Camera

To open the Camera application, tap **Camera**  on the Home screen.

### Getting to know the viewfinder

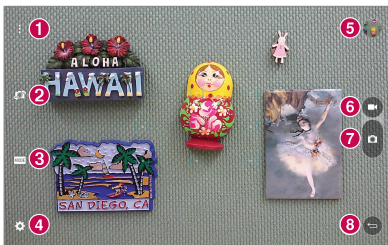





- 1 Clean view** – Touch to show menus on the view finder.
- 2 Swap camera** – Switch between the back-facing camera lens and the front-facing camera lens.
- 3 Mode** – Allows to set the shot mode to **Auto** or **Panorama** mode.
- 4 Setting** – Touch this icon to open the settings menu.
- 5 Gallery** – Touch to view the last photo you captured. This enables you to access your Gallery and view saved photos while in camera mode.
- 6 Video mode** – Tap to start recording a video.
- 7 Capture** – Takes a picture.
- 8 Exit** – Touch to exit the camera.

**NOTE:** Please ensure the camera lens is clean before taking pictures.

## Using the advanced settings

In the viewfinder, tap  to open the advanced options.

	Selects photo resolution. If you choose a high resolution, the file size will increase, which means you will be able to store fewer photos in the memory.
	Take photos by voice command.
	Sets a delay after the capture button is pressed. This is ideal if you want to be in the photo.
	Displays grid lines on the screen to help you align your photos.
	Opens the help guide to know how a function operates.

**TIP!** When you exit the camera, some settings return to their defaults, such as timer. Check these before you take your next photo.

## Taking a photo

- 1 Open the **Camera** application.
- 2 Point the lens towards the subject you want to photograph.
- 3 Touch  or anywhere on the screen to capture the photo.

## To zoom in or out

When taking a picture or recording a video, place two fingers anywhere on the screen and spread them apart to zoom in. To zoom back out, pinch them together.

## Gesture shot

The Gesture shot feature allows you to take a picture with a hand gesture using the front camera. To take photo, raise your hand, with an open palm, until the front camera detects it and a box appears on the screen. Then close your hand into a fist and a timer will start, allowing you time to get ready.

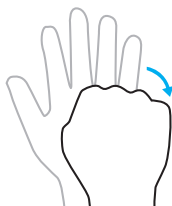
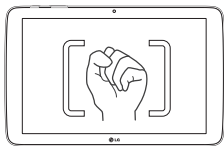

## Once you've taken a photo

- 1 Tap the image preview by the capture button to view the last photo you captured.
- 2 Tap **Gallery** or **Photos**, then tap **OK**.



Touch to edit the photo.



Touch to take another photo immediately.



Touch to send your memo to others or share it via social networking services.



Touch to delete the photo.



Touch to access more options.



Touch to add the picture to your favorites.

**TIP!** If you have a social networking account and set it up on your tablet, you can share your photo with your social networking community.

Touch the **Menu icon**  to open the following options.

**SmartShare** – Touch to share your photo using the SmartShare function.

**Set image as** – Touch to use the photo as a **Home screen wallpaper**, **Contact photo**, **Lock screen wallpaper** or **Wallpaper**.

**Move** – Touch to move the photo to another album.

**Copy** – Touch to copy the selected photo and save it to another album.

**Copy to Clip Tray** – Touch to copy the photo and store in the Clip Tray.

**Slideshow** – Automatically shows you the images in the current folder one after the other.

**Rotate left/right** – Allows you to rotate the image.

**Crop** – Crop your photo. Move your finger across the screen to select the area to be cropped.

**Add location** – To add the location information.



**Rename** – Touch to edit the name of the selected photo.

**Print** – Allows you to print the picture.



**Details** – Displays more information about the picture.

## Viewing your saved photos



You can access your saved photos when in camera mode. Just tap the image preview by the capture button and your Gallery will be displayed.

- 1 Choose the app to use to view and/or edit your photos. Tap **Gallery**  or **Photos** .
- 2 Tap **OK**.
  - To view more photos, scroll left or right.
  - To zoom in or out, double-tap the screen or place two fingers and spread them apart (move your fingers closer together to zoom out).

## Recording a video

- 1 Open the **Camera** application.
- 2 Point the lens towards the subject you wish to capture in your video.
- 3 Touch the Video mode icon  to start recording.
- 4 A timer showing the length of the video will appear.
- 5 Touch  on the screen to stop recording.

### TIP!

- Tap  to pause the recording.
- Tap  to take a screen shot while recording a video.

## Watching your saved videos

Access your saved videos from video camera mode by tapping the image preview by the capture button.

- 1 In the viewfinder, tap the image preview by the capture button.
- 2 Your **Gallery** will appear on the screen with your most recent recorded video displayed. Swipe to the left to scroll to your other videos.
- 3 Tap the Play icon  on a video to play it automatically.

**NOTE:** You can view your videos in the Gallery and Photos apps.

**NOTE:** Do not press too hard; the touch screen is sensitive enough to pick up a light, but firm touch.

## Gallery

You can store multimedia files in internal memory for easy access to all your multimedia files. Use this application to view multimedia files like pictures and videos.

From the Home screen, tap **Apps**  > **Apps** tab > **Gallery** .

You can manage and share all your image and video files with the Gallery.

### NOTE:





- Some file formats are not supported, depending on the software installed on the device.
- Some files may not play properly, depending on how they are encoded.
- If the file size exceeds the available memory, an error can occur when you open files.

## Viewing pictures

Launching the **Gallery** app  displays your available folders. When another application, such as Email, saves a picture, the Downloads folder is automatically created to contain the picture. Likewise, capturing a screenshot automatically creates the Screenshots folder. Tap a folder to open it.

Pictures are displayed in order by creation date. Select a picture to view it full screen. Scroll left or right to view the next or previous image.

## Playing videos



Open the **Gallery** app  and select an album. The Play icon  is displayed on video files. Tap an image to select it. Select the app to play it (tap the **Photos** app  or the **Video** app ) , then tap **OK** and the video begins playback.

### NOTE:

- When using the Videos app to play a video, slide the left side of the screen up and down to adjust the screen brightness. Slide the right side of the screen up and down to adjust the volume.
- When using the Videos app to play a video, slide the screen left or right to rewind or fast-forward.

## Deleting images and videos

Use one of the following methods:

- In a folder, tap  and select the photos and videos you want to delete, then tap **Delete**, the **Yes** to confirm.
- When viewing a photo or video, tap , then tap **Yes** to confirm.

## Setting as wallpaper

When viewing a photo, touch the **Menu icon**  > **Set image as** and select **Home screen wallpaper**, **Lock screen wallpaper** or **Wallpaper**.

## Slideshow

You can view your photos in a slideshow by album or by selecting all of your photos. From the Home screen, tap **Gallery** .



- Tap the album with the photos you want to view, then tap the **Menu icon**  > **Slideshow** > choose the images you want to view > **Next** > verify the slideshow settings > **Start**.

Tap the center of the screen to stop playing the slideshow.







## Video

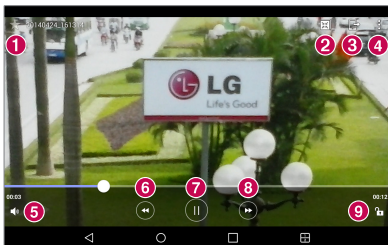

Your Gallery has an integrated video player that lets you play all of your favorite videos.

### Playing a video

- 1 From the Home screen, tap **Apps**  > **Apps** tab > **Gallery** .
- 2 Select the video you want to play.



1		Touch to add the video to your favorites.
2		Touch access QSlide and display the video in small window.
3		Touch to share your video via the SmartShare function.
4		Touch to access more options.
5		Touch to manage the video volume.
6		Touch and hold to rewind in 3 second increments. Tap once to rewind 10 seconds.

7		Touch to pause video playback.
8		Touch and hold to fast-forward in 3 second increments. Tap once to fast-forward 10 seconds.
9		Touch to lock/unlock a video screen.



To change the volume while watching a video, press the Volume Keys on the right side of the tablet.

Touch and hold a video in the list to access the following options:

**Share, Delete, Rename, and Details.**

**TIP!** While watching a video, slide up and down along the left side of the screen to adjust the screen brightness. Slide up and down along the right side of the screen to adjust the volume.



## Music

Your tablet has a music player that lets you play all your favorite tracks. To access the music player, from the Home screen, tap **Apps**  > **Apps** tab > **Music** .







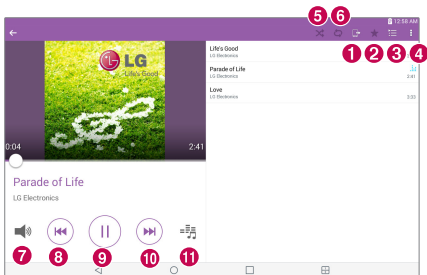

### Transfer music using Media device (MTP)



- 1 Connect the tablet to your PC using the USB cable.
- 2 Select the **Media device (MTP)** option. Your tablet will appear as another hard drive on your computer. Click on the drive to view it. Copy the files from your PC to the drive folder.

## Playing a song

- 1 From the Home screen, tap **Apps**  > **Apps** tab > **Music** .
- 2 Touch the **Songs** tab.
- 3 Select the song you want to play.



	1 Touch to share your music via the SmartShare function.
	2 Touch to set the current song as a favorite.
	3 Touch to see the Now playing playlist.
	4 Touch to access more options.
	5 Touch to set shuffle mode.
	6 Touch to set repeat mode.
	7 Touch to manage the music volume.
	8 Touch to go back to the beginning of the song. Touch twice to return to the previous song. Touch and hold to rewind 3 seconds.

9		Touch to pause playback.
10		Touch to skip to the next track on the album or in the playlist. Touch and hold to fast-forward 3 seconds.
11		Touch to set the audio effect.

To change the volume while listening to music, press the Volume Keys on the right side of the tablet.

Touch and hold any song in the list to access the following options:

**Play, Add to playlist, Delete, Share, Details and Search.**



#### NOTE:

- Some file formats are not supported, depending on the device software.
- If the file size exceeds the available memory, an error can occur when you open files.
- Music file copyrights may be protected by international treaties and national copyright laws. Therefore, it may be necessary to obtain permission or a licence to reproduce or copy music. In some countries, national laws prohibit private copying of copyrighted material. Before downloading or copying the file, check the national laws of the relevant country concerning the use of such material.

## QuickMemo+





The QuickMemo+ feature allows you to create memos and capture screen shots. Capture screens, draw on them, and share them with family and friends with QuickMemo+.





### Creating a memo

- 1 From the Home screen, tap **QuickMemo+** , then tap  to create a new memo.
- 2 You can edit texts by typing words directly or select the pen type and color you want to use and enter text by handwriting.
- 3 Add a reminder by touching  to set the reminder notification for the event.
- 4 Add weather and location information to your memo if a data network is available.

### Using the QuickMemo+ options

The following options are available in the QuickMemo+ toolbar at the top of the screen.

	Allows you to undo and redo previous actions.
	Allows you to edit the text, its color and its alignment.
	Allows you to enter text by handwriting. You can select the type of pen to use and its thickness, transparency, and color.
	Erases edits you've made to the memo.
	Saves the memo in QuickMemo+.



	Touch to access more options.
	Allows you to set a reminder notification for an event.
	Allows you to insert weather information into the memo.
	Allows you to add location information using GPS.

## Capturing a screen shot for your QuickMemo

- 1 To access the QuickMemo+ feature, slide the Status Bar downwards and touch .

OR

Press both of the **Volume Keys** at the same time for one second.

- 2 Select the desired menu option from the toolbar and create a memo.
- 3 Tap  to save the memo. To exit QuickMemo+ at any time, tap the **Back Key** .







**NOTE:** Please use a fingertip while using the QuickMemo+. Do not use your fingernail.

## QuickRemote

QuickRemote turns your tablet into a Universal Remote for your home TV, Blu-ray or DVD.

**NOTE:** QuickRemote may not be available for some devices and areas.

### To open and configure QuickRemote

- 1 From the Home screen, tap the **Apps**  > **Apps** tab > **QuickRemote** . You can also perform the initial set up of your QuickRemote from the Notifications Panel. Swipe the Status Bar downward, tap the **QuickRemote** icon , then tap **ADD REMOTE**.
- 2 Touch  **Living room** to select a room type and touch  to add the device.

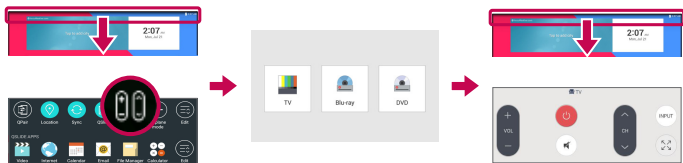

- 3 Select the type and brand of device, then follow the on-screen instructions to configure the device(s).

**NOTE:** The QuickRemote operates the same way as an ordinary infrared (IR) remote control in your region or country. Be careful not to cover the infrared sensor at the top of the tablet when you use the QuickRemote function. This function may not be supported depending on the model, the manufacturer or service company.

## Using QuickRemote

- 1 Open **QuickRemote**  and choose the room where you configured the remote.
- 2 Select the remote you want by tapping its type/name on the QuickRemote bar along the left side of the screen.
- 3 Tap the buttons on the displayed remote.

**NOTE:** When adding the TV remote control, QuickRemote can use the INPUT button to configure appropriate remote control. When configuring the INPUT button, the TV input source can be changed. To reset the TV input source, tap the INPUT button on QuickRemote several times (depending on the number of devices connected to the TV).



## QuickRemote options

To access the QuickRemote options menu, tap the **Menu icon**  to select the desired option.

**NOTE:** While playing music in the background, pressing any QuickRemote button will mute the sound for a second.

## Alarm



### Setting your alarm

- 1 From the Home screen, tap **Apps**  > **Apps** tab > **Clock**  > .
- 2 Set the desired alarm time.
- 3 Set **Repeat**, **Snooze duration**, **Alarm with vibration**, **Alarm sound**, **Alarm volume**, **Auto app starter**, **Puzzle lock** and **Memo**.
- 4 Touch **Save**.



**NOTE:** To change alarm settings in the alarm list screen, touch the **Menu icon**  and select **Settings**.

## Calculator

### Using your calculator

- 1 From the Home screen, tap **Apps**  > **Apps** tab > **Calculator** .
- 2 Tap the number keys to enter numbers.
- 3 For simple calculations, tap the function you want to perform ( $+$ ,  $-$ ,  $\times$  or  $\div$ ) followed by  $=$ .



#### NOTE:

- For more complex calculations, touch the **Menu icon** , select **Scientific calculator**, then choose the desired function (if you are viewing the calculator in vertical mode).
- To view the calculation history, tap **Menu icon**  > **Calculation history**.

## Calendar

Events from each account you've added to your tablet and configured to synchronize calendars is displayed in your Calendar.

### Adding an event to your calendar

- 1 From the Home screen, tap **Apps**  > **Apps** tab > **Calendar** .
- 2 Tap the menu at the top left corner to change the calendar view (Day, Week, Month, Year, Agenda).
- 3 Tap the date you wish to add an event to and tap .
- 4 Touch the **Event name** field and enter the event name.

- 5 Touch the **Location** field and enter the location. Check the date and enter the time you wish your event to start and finish.
- 6 If you wish to add a note to your event, touch the **Description** field and enter the details.
- 7 If you wish to repeat the alarm, set **REPEAT** and set **REMINDERS**, if necessary.
- 8 Touch **Save** to save the event in the calendar.



**NOTE:** Touch and hold a spot on the calendar to quickly save a calendar event on that date. Simply enter the event name and time, then tap **Save**. You can tap **Details** and enter more information, or update the event with additional details later.

## To change your calendar view

No matter where you're in the Calendar app, you can easily switch calendar views. Simply tap  in the upper left corner of the title bar, or on the left side of the screen swipe your finger from left to right to display a menu of calendar views. Tap **Day**, **Week**, **Month**, **Year**, or **Agenda**.

## Tasks

The Tasks app can be synchronized with your MS Exchange account. You can create and manage your tasks using your tablet or from MS Outlook or MS Office Outlook Web Access.

- 1 From the Home screen, tap **Apps**  > **Tasks** .
- 2 Tap the **Add** task icon  (in the upper-right corner of the screen).
- 3 Enter the **Subject**, **START DATE**, **DUE DATE**, **DESCRIPTION**, **REPEAT**, and **REMINDER**, as necessary.
- 4 Tap **Save**.

## File Manager

The File Manager application allows you to manage files in your internal/ external storage.







File Manager makes it easy to view and manage your files. Simply tap a file type (All files, Music files, Image files, Video files, Document files, or Cloud files), then tap on the necessary folders to find your files.

### To open the File Manager application

- From the Home screen, tap **Apps**  > **Apps** tab > **File Manager** .

### File Manager Options

Open the **File Manager** app > **All files** > **Internal storage** to access to the following options (at the top of the screen):

	Allows you to open File Manager in a QSlide window.
	Allows you to search for your files or information.
	Allows you to create a new folder.
	Allows you to move files and folders to another location.
	Allows you to copy files and folders to another location.
	Allows you to delete files and folders.
	Allows you to access more options.

## Voice Recorder

Use the voice recorder to record voice memos or other audio files.

### Recording a sound or voice

- From the Home screen, tap **Apps**  > **Apps** tab > **Voice Recorder** .

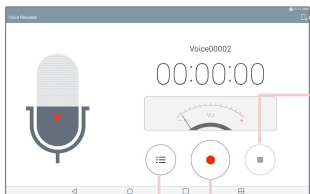

Touch to select where to save your recording.

Touch to end the recording.



Touch to begin recording.

Touch to view a list of your recordings.

**NOTE:** Touch  to access your list of recordings. You can listen to the saved recordings. The available recording time may differ from actual recording time.

### Managing your Voice memos



From the Voice Recorder list screen:

- Tap the **Share** icon  to share the voice memo using the available choices.
- Tap the **Delete** icon  to select the voice memo(s) you want to delete.
- Touch and hold a voice memo to open a context menu to select **Share**, **Delete**, **Rename**, **Trim**, or **Details**.



## POLARIS Office 5

POLARIS Office 5 is a professional mobile office solution that lets users conveniently view various types of office documents, including Word, Excel and PowerPoint files, anywhere or anytime, using their mobile devices.

### To create a new document

- 1 From the Home screen, tap **Apps**  > **Apps** tab > **POLARIS Office 5** .
- 2 Register your email address on the Registration page.

**NOTE:** You can tap **Skip** to ignore the registration information.

- 3 Tap  to start a new document.
- 4 Tap a document type from the drop-down list, then choose a template.
- 5 Enter contents in the document using the tools at the top of the screen and the on-screen keyboard.
- 6 When you're done working on the document, tap  (in the top left corner of the screen), then tap **Save** (or **Save as** to enter a new document name) to save.
- 7 Enter the document name and touch **Save**.

### To view and edit a document on your device

You can now easily view and edit a wide variety of file types, including Microsoft Office documents and Adobe PDF, right on their mobile devices.

- 1 Open **POLARIS Office 5** and search for a document.
- 2 Touch the document that you want to view or edit.  
When viewing documents using POLARIS Office 5, the objects and layout remain the same as in the original documents.
- 3 To edit the document, tap .

## Google+

Use the Google+ app to stay connected with people via Google's social network service.



From the Home screen, tap **Apps**  > **Apps** tab > **Google**  > **Google+** .

**NOTE:** This application may not be available depending on the region or service provider.

## LG SmartWorld

LG SmartWorld offers an assortment of exciting content – fonts, themes, games, applications.

### How to Get to LG SmartWorld from Your tablet

- 1 Tap  >  > **Apps**, then tap the  icon to access LG SmartWorld.
- 2 Select your country and sign in.
- 3 Download the content you want.

\* When you use your mobile network, data fees can be charged depending on your data plan that you are enrolled in.

\* LG SmartWorld may not be available for all carriers or in all countries.

**NOTE: What if there is no  icon?**

- 1 Using a mobile Web browser, access LG SmartWorld ([www.lgworld.com](http://www.lgworld.com)) and select your country.
- 2 Download the LG SmartWorld App.
- 3 Run and install the downloaded file.
- 4 Access LG SmartWorld by tapping the  icon.

**Special benefit only in LG SmartWorld**









- 1 Decorate your phone with your own style by personalizing it with Home themes, keyboard themes, and fonts provided on LG SmartWorld. (However this service is available only to specific devices. Please check the LG SmartWorld website for availability.)
- 2 Enjoy LG SmartWorld's special service by joining promotions that are consistently provided.

# The Web

## Internet

Use this application to browse the Internet. Browser gives you a fast, full-color world of games, music, news, sports, entertainment and much more, right on your tablet wherever you are and whatever you enjoy.

From the Home screen, tap **Apps**  > **Apps** tab > **Internet** .

	Tap to run QSlide.
	Tap to go back one page.
	Tap to go forward one page, to the page you connected to after the current one. This is the opposite of what happens when you touch the <b>Back Key</b>  , which takes you to the previous page.
	Tap to refresh or stop the current page.
	Tap to go to the Home page.
	Tap to access your bookmarks.
	Touch to access more options.



## Opening a page

- To open a new page, tap  at the top of the browser.
- To go to another web page, tap a tab at the top of the screen to view the page.

## Bookmarks

To open a bookmarked web page, tap  on the browser toolbar and select one.

## History

Tap  on the browser toolbar and select the **History** tab to open a web page from the list of recently-visited web pages. To clear the history, tap  to clear all history.

## Using Reader mode



Your tablet can display simplified web pages for easier reading.

View news or blog posts and other article pages easily with no distractions – with Reader mode, you can read a clutter-free page.

Tap  on the URL web address bar to activate Reader mode.

## Using QSlide

Use this feature to access the Internet without closing the current application.

While viewing content on the browser, tap . You can then browse other information on your tablet. To view the browser in full screen, tap .

## Download files

Use the Downloads app to see what files have been downloaded.

From the Home screen, tap **Apps**  > **Apps** tab > **Downloads** .

## Chrome

Use Chrome to search for information and browse web pages.

From the Home screen, tap **Apps**  > **Apps** tab > **Chrome** .

**NOTE:** This application may not be available, depending on your region and service provider.

## Viewing web pages

Tap the address field (at the top of the screen), enter a web address or search criteria, and tap  on the keyboard.

## Opening a page

- To go to a new page, tap  at the top of the browser.
- To go to another web page, tap a tab at the top of the screen to select the page.

## Searching the web by voice

Tap the address field, tap , speak a keyword and select one of the suggested keywords that appear.

**NOTE:** This feature may not be available depending on the region or service provider.

## Syncing with other devices

Sync open tabs and bookmarks to use with Chrome on another device when you are logged in with the same Google account.

To view open tabs on other devices, tap the **Menu icon**  > **Recent tabs**. You must be signed in to the same Google account on all devices. Select a web page to open.

## Adding and viewing bookmarks

To add bookmarks, tap  in the URL bar.

To open a bookmarked web page, tap the **Menu icon**  > **Bookmarks** and select the desired page.

## Chrome Options menu

Tap the **Menu icon**  to access the following options.

- **New tab** – Tap to open a new web page tab.
- **New incognito tab** – Tap to open a new incognito tab.
- **Bookmarks** – Displays your bookmarked web pages.
- **Recent tabs** – Displays your open web pages on other devices.
- **History** – Displays your browsing data (web pages you've visited).
- **Share...** – Allows you to share the web page.
- **Print...** – Tap to print the web page. Choose to automatically find a printer on your network, or manually enter one to use.
- **Find in page** – Allows you to search for text on the current web page.
- **Add to home screen** – Allows you to add a shortcut to the current page on your Home screen.
- **Request desktop site** – Checkmark to access the desktop site when you view web pages on your tablet.
- **Settings** – Allows you to change the settings specific to the Chrome app.
- **Help & feedback** – Displays information about using the Chrome app on your tablet and allows you to provide feedback to Chrome developers.

# Settings

## Access the Settings menu

1 From the Home screen, tap **Apps**  > **Apps** tab > **Settings** .

OR

From the Home screen, touch and hold the **Recent Apps Key**  > **System settings**.

2 Select a setting category and set the desired option.

## WIRELESS NETWORKS

### Wi-Fi

**Wi-Fi** – Turns on Wi-Fi to connect to available Wi-Fi networks.

A list of all available Wi-Fi networks will be displayed. Tap one to connect to it.

**NOTE:** Tap **Search** to scan for available Wi-Fi networks.

Tap the **Menu icon**  in the Wi-Fi menu to access the following options.

**Add Wi-Fi** – Allows you to manually enter a new Wi-Fi network.



**Saved Wi-Fi** – Allows you to forget saved Wi-Fi network.

**Advanced Wi-Fi** – Accesses the advanced Wi-Fi settings.

**Interactive tutorial** – Displays some useful tutorials for the Wi-Fi function.

### TIP! How to obtain the MAC address

To set up a connection in some wireless networks with MAC filters, you may need to enter the MAC address of your tablet in the router.

You can find the MAC address in the following user interface: From the Home screen, tap **Apps**  > **Settings**  > **Wi-Fi** > **Menu icon**  > **Advanced Wi-Fi** > **MAC address**.

## Bluetooth

Turn the Bluetooth wireless feature on or off to use Bluetooth. Turning Bluetooth on allows you to pair and connect to other Bluetooth devices.

Tap the **Menu icon**  in the Bluetooth menu to access the following options.

**Edit tablet name** – Changes your tablet name for easy identification when pairing and connecting. Enter your new tablet name, then tap **Save**.

**Visibility timeout** – Sets the amount of time other Bluetooth devices can see your tablet for pairing and connection. Choose from **2 min**, **5 min**, **1 h**, and **Never time out**.

**Show received files** – Displays a list of your Bluetooth received files.

**Interactive tutorial** – Displays some useful tutorials about Bluetooth features.

## Data usage

Displays the data usage during the chosen periods of time. Tap an app from the list to view the app's data usage.

## More...

Allows you to set additional wireless and networks settings.

**Airplane mode** – Allows you to set Airplane mode. Activating Airplane mode disables all wireless connections.

**Miracast** – Allows you to wirelessly mirror your tablet screen and sound onto a Miracast dongle or TV.

**SmartShare Beam** – Allows you to receive multimedia content via SmartShare Beam from LG phones or tablets.

**LG PC Suite** – Allows Wi-Fi connection to transfer music and images between a computer and the tablet.

**Media server** – Allows to share media contents with nearby devices via DLNA.

**VPN** – Displays the list of Virtual Private Networks (VPNs) that you've previously configured. Allows you to add different types of VPNs.

**NOTE:** You must set a lock screen PIN, Password or Pattern before you can use credential storage.

## DEVICE

### Sound

**Sound profile** – Allows you to set the sound profile to **Sound**, **Vibrate only** or **Do not disturb**.

**Volume** – Manage the volume for **Notification sound**, **Touch feedback & system**, and **Music, video, games & other media**.

**Vibration strength** – Allows you to set the vibrate strength for calls, notifications, and touch feedback.

**Notification sound** – Allows you to set your default notification ringtone.

**Do not disturb** – Allows you to set a schedule when to prevent interruptions from notifications. You can set to allow certain features to interrupt when Priority only is set.

**Lock screen** – Allows you to choose if you want to show or hide notifications on the lock screen.

**Apps** – Allows you to prevent apps from displaying notifications or set apps to show notifications with priority when Do not disturb is set to Priority only.

**Touch sound** – Allows you to set your tablet to play a sound when you touch buttons, icons and other onscreen items that react to your touch.

**Screen lock sound** – Allows you to set your tablet to play a sound when locking and unlocking the screen.

**Vibrate on tap** – Allows you to set the vibration feedback when the tablet screen is touched.

## Display

### Home screen

**Theme** – Sets the screen theme for your device.

**Wallpaper** – Sets the wallpaper to use on your Home screen.

**Screen swipe effect** – Sets the effect when you swipe to change screens.

**Allow Home screen looping** – Checkmark to set the Home screens to scroll continuously, eliminating the need to scroll back in the opposite direction when you reach one end.



**Home backup & restore** – Allows you to backup and restore app and widget configurations and themes.

**Help** – Displays information about the Home screen.

### Lock screen

**Select screen lock** – Set a screen lock type to secure your tablet.

**NOTE:** After upgrading to Lollipop OS, your screen lock may not be available except for Pattern, PIN and Password.

In this case, go to **Apps**  > **Settings**  > **Security** > **Clear credentials** to delete the security certificates, and then, set up a screen lock.

Be careful when you clear credentials because all the security certificates you have installed will be deleted.

**Smart Lock** – Sets to keep your tablet unlocked when you have a trusted Bluetooth device connected to it, when it's in a familiar location like your home or work, or when it recognizes your face.

**Screen swipe effect** – Sets the screen swipe effect options.

**Wallpaper** – Sets your Lock screen wallpaper. Select it from **Gallery** or **Wallpaper gallery**.

**Shortcuts** – Allows you to change the shortcuts on the Swipe Lock screen.

**Owner info** – Allows you to enter contact info to be displayed on the Lock screen in case the tablet is lost.

**Lock timer** – Sets the amount of time before the screen automatically locks after the screen has timed-out.

**Power button instantly locks** – Checkmark to instantly lock the screen when the Power/Lock Key is pressed. This setting overrides the Security lock timer setting.

**Brightness** – Adjust the screen brightness. Touch **Night brightness** to set the brightness to 0% automatically between the hours of 12:00 am - 6:00 am.

**Screen timeout** – Set the time delay before the screen automatically turns off.

**Screen-off effect** – Sets the screen-off effect used when the screen turns off.

**Auto-rotate screen** – Set to switch orientation automatically when you rotate the tablet.

**Daydream** – Tap the Daydream switch  to toggle it On or Off. On allows the set screen saver to be displayed when the tablet is sleeping while docked and/or charging. Choose from **Clock** and **Google Photos**.

**NOTE:** Charging might be slow while the screen saver is on.

**Font type** – Change the type of display font.

**Font size** – Change the size of the display font.

**Smart screen** – Keeps the screen on when the device detects your eyes looking at the screen.

**Home touch buttons** – Allows you to set which Home touch buttons are displayed and their position on the bar. You can also select the color and the background.

**Motion sensor calibration** – Allows you to improve the accuracy of the tilt and speed of the sensor.

## Storage

**INTERNAL STORAGE** – Displays the total amount of space in the device's memory and lists what type of data is using up space.

**SD CARD** – Displays the total amount of memory space on the microSD card.

**Mount/Unmount SD card** – Mounts and unmounts the microSD card from your tablet so that you can access the data stored in it, format the card, or safely remove it. This setting is dimmed if there's no microSD card installed, if you've already unmounted it, or if you've mounted the microSD card on your computer.

**Erase SD card** – Permanently erases everything on the microSD card and prepares it for use with your tablet.

## Battery

**BATTERY INFORMATION** – See how much battery power is used for device activities. The battery level displays in a percentage. The remaining time of use is also displayed.

**Battery usage** – Displays battery usage.

**Battery percentage on status bar** – Displays the battery percentage on the Status Bar.

**Battery saver** – Manage the battery for the power saving items. Tap the switch  to turn this feature on. Tap **Battery saver** for the following options.

- **TURN BATTERY SAVER ON:** Set the battery level at which you want Battery saver to turn on. Choose from Immediately, 5% battery and 15% battery.

**Help** – Touch to access some tips for Power saver.

## Smart cleaning

You can manage the unused apps, saved files or temporary internet files.

## Apps

Display the list of applications such as currently running or downloaded.

Swipe left and right to view one of the three tabs across the top of the screen to view detailed information for **DOWNLOADED**, **ON SD CARD**, **RUNNING**, and **ALL** applications.

Tap an entry to view more information, tap **Force stop** (or **Stop**), then **OK** to stop it from running.

## Dual window

**Split view** – Allows the device to automatically open Dual window when you tap a link on the full screen or tap an e-mail attachment (images only).

**Help** – Displays help information about using the Dual window feature.

## PERSONAL

### Cloud

Tap **Add account** to add a cloud account. You access your cloud accounts from this menu. Tap the **Menu icon**  to upload files.

### Users

This menu displays the current users you've created.

**Add users when tablet locked** – Allows you to add a new user when your tablet is locked.

**Add user** – Allows you to add new account for the tablet and use the Multi-user feature.

### Location

#### Mode

**High accuracy (GPS and networks)** – Use GPS and Wi-Fi networks to estimate location.

**Battery saving (Networks only)** – Use Wi-Fi networks to estimate location.

**Device sensors only (GPS only)** – Use GPS to pinpoint your location.

**RECENT LOCATION REQUEST** – Displays apps that have recently requested your location information.

**Camera** – Allows the device to tag photos and videos with their locations.

**Anti-flicker** – Adjust frequency to prevent camera preview screen from flickering. Choose to **Auto**, **50Hz** or **60Hz**.

**Google Location Reporting** – Allows you to view your Google location settings.

## Security

**Encrypt tablet** – Allows you to encrypt data on the tablet for security. You will be required to enter a PIN or password to decrypt your tablet each time you power it on.

**Encrypt SD card storage** – Allows you to encrypt data on the MicroSD for security.

**Password typing visible** – Shows the last character of the hidden password as you type.

**Tablet administrators** – View or deactivate tablet administrators.

**Unknown sources** – Allows installation of apps from non-Play Store applications.

**Verify apps** – Disallow or warn before installation of apps that may cause harm.

**Storage type** – Displays the storage type for certificates.

**Trusted credentials** – Displays trusted CA certificates.

**Install from storage** – Choose to install encrypted certificates.

**Clear credentials** – Remove all certificates.

**Trust agents** – View or deactivate Trust agents.

**Screen pin** – This feature allows you to lock your device so that the current user can only access the pinned app. This is useful for users with children.

**App usage access** – Allows to view usage info of apps.

## Accounts & sync

Permits applications to synchronize data in the background, whether or not you are actively working in them. Deactivating **Auto-sync data** can save battery power and lower (but not eliminate) data usage.

## Language & input

Use the Language & input settings to select the language for the text on your tablet and to configure the on-screen keyboard, including words you've added to its dictionary.

## Backup & reset

**Back up my data** – Set to backup your settings and application data to the Google server.

**Backup account** – Set the account to which you want to backup data to.

**Automatic restore** – Set to restore your settings and application data when the applications are reinstalled on your device.

**LG Backup service** – Backs up all information on the device and restores it in the event of data loss or replacement. Refer to page 98 for more information.

**Factory data reset** – Reset your settings to the factory default values and delete all your data. If you reset the tablet this way, you are prompted to re-enter the same information as when you first started Android.

# SYSTEM

## Shortcut key

Allows you to turn the Shortcut keys on and off.

## Date & time

Use Date & time settings to set how dates will be displayed. You can also use these settings to set your own time and time zone rather than obtaining the current time from the mobile network.

## Accessibility

Use the Accessibility settings to configure accessibility plug-ins you have installed on your tablet.

**NOTE:** Requires additional plug-ins to become selectable.

**TalkBack** – Allows you to set up the TalkBack function which assists people with impaired vision by providing verbal feedback. Tap the TalkBack switch  at the top right corner of the screen to turn it on. Tap **Settings** at the bottom of the screen to adjust the TalkBack settings.

**Font size** – Checkmark to increase the size of the text.

**Invert colors** – Checkmark to invert the colors of the screen and content.

**Color adjustment** – Sets to view the screen with greater color contrast. Tap the switch  to turn it on. Then tap the screen and drag across the screen in any direction until you see the color contrast you want to use.

**Touch zoom** – Allows you to zoom in and out by triple-tapping the screen.

**Screen shade** – Dims the screen's backlight.

**Accessibility shortcut** – Activate this feature to allow you to quickly enable accessibility features in two steps.

**Text-to-speech output** – Sets the text-to-speech preferred engine and speech rate setting. Also plays a short demonstration of speech synthesis. The default language status is also displayed.

**Audio type** – Sets the audio type. Choose **Mono** or **Stereo**.

**Sound balance** – Sets the audio route. Move the slider on the slide bar to set it.



**Turn off all sounds** – Turns off all sounds.

**Captions** – Allows to customize caption settings for those with hearing impairments. Tap the switch  to turn this feature on. Set the language, text size, and caption style options as desired.

**Touch feedback time** – Sets the touch and feedback time. Choose from **Short**, **Medium**, and **Long**.

**Touch assistant** – Show a touch board with easy access to common actions.

**Screen timeout** – Sets the amount of time before the screen turns off.

**Touch control areas** – Tap the switch  to turn this feature on. Allows you to limit touch control to selected areas of the screen. Press the **Volume Down Key**  and **Home Key**  at the same time to activate and deactivate the feature.

**Auto-rotate screen** – Checkmark to allow the device to rotate the screen depending on the device orientation (portrait or landscape).

**Password voice confirmation** – Checkmark to have verbal confirmation when inputting passwords.

**Accessibility settings shortcut** – Sets quick and easy access to selected features when you triple-tap the Home Key.

**One-touch input** – Each finger touch enters a letter/character on the LG keyboard.

**Switch Access** – Allows you to interact with your device using one or more switches that work like keyboard keys. This menu can be helpful for users with mobility limitations that prevent them from interacting directly with the your device.

## Quick Cover

Activate this menu to turn the screen on or off automatically when using the Quick Cover.

## Printing

Allows you to print the content of certain screens (such as web pages displayed in Chrome) to a printer connected to the same Wi-Fi network as your Android device.

## About tablet

This menu allows you to manage your software updates and view various information relating to your tablet.

**Tablet name** – Allows you to set your tablet name.

**Update Center** – Allows you to check for app and software updates.

**Battery** – Allows you to view battery status, battery level, and battery use information.

**Hardware info** – Allows you to view the model number, IP address, up time, CSN, Wi-Fi MAC address and Bluetooth address.

**Software info** – Allows you to view Android version, kernel version, build number, and software version.

**Legal info** – Allows you to view legal documents for LG software, open source licenses and Google legal information.

## About backing up and restoring device data

It is recommended that you regularly create and save a backup file on the internal storage, especially before updating any software. Maintaining a current backup file in storage memory may allow you to recover device data if your device is lost, stolen, or corrupted by an unforeseen issue.



This LG Backup application is supported between LG smartphones and tablets, other software or operating system versions. As a result, when you buy the new LG smartphones and tablets, you can backup the current device data to your new device.

If you have the LG Backup application preloaded on your smartphones and tablets, you can backup and restore most of your data, including downloaded and pre-installed applications, bookmarks, calendar entries, contacts, home screen settings, and system settings. You may also:

- Perform a manual backup of your device.
- Restore your device data.



**Warning!** To protect against an unexpected power off during backup or restore operations, due to insufficient battery power, you should always keep your battery fully charged.

## Backup your tablet data

- 1 From the Home screen, tap **Apps**  > **Settings**  > **Backup & reset** > **LG Backup service** > **Backup**.
- 2 On the Backup Location screen, touch **Internal storage** or **SD card**, then tap **Next**.
- 3 Select the check box for the items you want to backup and select **Next**.
- 4 Read the information presented on the screen, then tap **Start**.
- 5 When all selected files have been backed up, you will see the message **Backup completed**.

## Restoring tablet data

**NOTE:** All files that are stored on your tablet are deleted before the backup file is restored. Make sure to copy the backup file to another location.

- 1 From the Home screen, tap **Apps**  > **Settings**  > **Backup & reset** > **LG Backup service** > **File restore & management**.
- 2 On the Restore screen, select a backup file that contains the data you wish to restore.
- 3 Select the check box next to the item you wish to restore and select **Next** to restore it to your tablet.

**NOTE:** Please note that your tablet data will be overwritten with the content of your backup.

- 4 If the backup file is encrypted, type the password that you created to encrypt it.

- 5 When all selected files have been restored, the tablet will automatically be restart.

**NOTE:** You can set the **Lock backup files** option when creating a backup to encrypt your backup files for extra protection.

On the LG Backup main screen, touch the **Menu icon**  > **Set password** and enter a password and hint in case you forgot your password. Once you have set up a password, you need to enter it every time you want to do backup/restore.

# Tablet software update

## Tablet software update



This feature allows you to update the firmware of your tablet to the latest version conveniently from the internet without the need to visit a service center. For more information on how to use this function, please visit: <http://www.lg.com>

As the tablet firmware update requires the user's full attention for the duration of the update process, please make sure to check all instructions and notes that appear at each step before proceeding. Please note that removing the USB cable or battery during the upgrade may seriously damage your tablet.

## LG tablet software update via Over-the-Air (OTA)

This feature allows you to update the firmware of your tablet to the newer version conveniently via OTA without connecting the USB data cable. This feature is only available if and when LG makes the newer version of the firmware available for your device. First, you can check the software version on your tablet:

From the Home screen, tap **Apps**  > **Settings**  > **About tablet** > **Software info**.

To perform the tablet software update, from the Home screen, tap **Apps**  > **Settings**  > **About tablet** > **Update Center** > **Software Update** > **Check now for update**.

**NOTE:** LG reserves the right to make firmware updates available only for selected models at its own discretion and does not guarantee the availability of the newer version of the firmware for all tablet models.

**NOTE:** Your personal data—including information about your Google account and any other accounts, your system/application data and settings, any downloaded applications and your DRM licence —might be lost in the process of updating your device's software. Therefore, LG recommends that you back up your personal data before updating your tablet's software. LG does not take responsibility for any loss of personal data.

# Accessories

These accessories are available for use with the your tablet. **(Items described below may be optional.)**

**Travel adaptor**

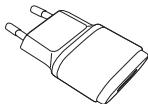

**USB cable**

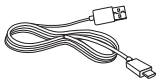

**Quick Start Guide**



## **NOTE:**

- Always use genuine LG accessories. Failure to do this may void your warranty.
- Accessories may vary in different regions.

# Troubleshooting

This chapter lists some problems you might encounter when using your tablet. Some problems require you to call your service provider, but most are easy to fix yourself.

Message	Possible causes	Possible corrective measures
No applications can be set	Not supported by service provider or registration required.	Contact your service provider.
Charging error	Battery is not charged.	Charge battery.
	Outside temperature is too hot or cold.	Make sure tablet is charging at a normal temperature.
	Contact problem	Check the charger and its connection to the tablet.
	No voltage	Plug the charger into a different socket.
	Charger defective	Replace the charger.
	Wrong charger	Use only original LG accessories.
Impossible to receive / send photos	Memory full	Delete some images from your tablet.

<b>Message</b>	<b>Possible causes</b>	<b>Possible corrective measures</b>
Files do not open	Unsupported file format	Check the supported file formats.
No sound	Vibration mode	Check the settings status in the sound menu to make sure you are not in vibration or silent mode.

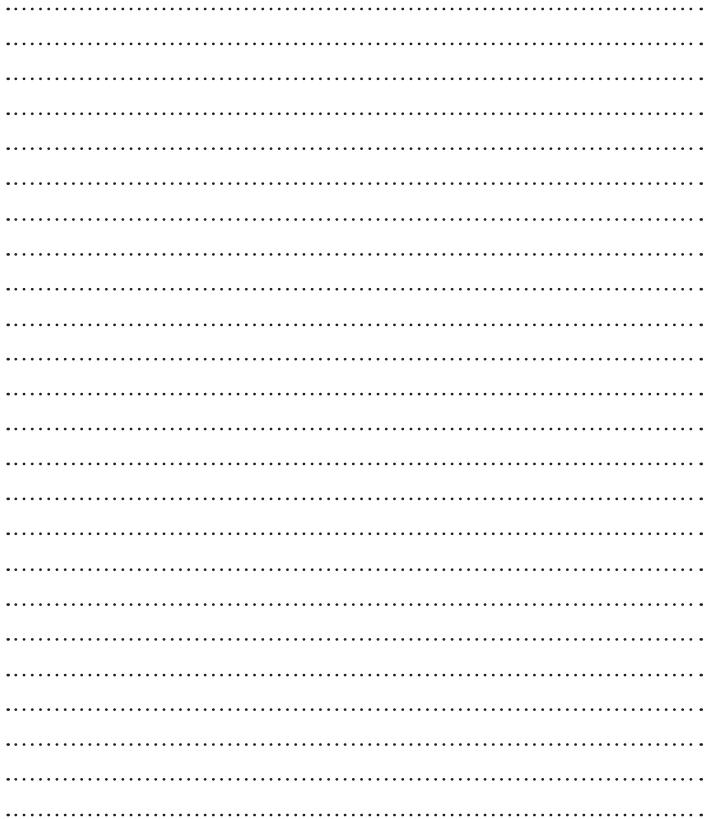

### **Łączność Wi-Fi (WLAN)**

To urządzenie może być używane we wszystkich krajach Europejskich.

Pasma 5150–5350 MHz może być używane wyłącznie wewnątrz budynków.

### **Wi-Fi (WLAN)**

This equipment may be operated in all European countries.

The 5150 - 5350 MHz band is restricted to indoor use only.

**Pytania ogólne**

< Infolinia LG Electronics Polska >

**0801-54-54-54**

**022-4-54-54-54**

(koszt połączenia wg cennika usług powszechnych operatora).



**CE0168!**