



**LG**

Life's Good

ROMÂNĂ  
ENGLISH

Ghidul utilizatorului

User Guide

**LG G** *Pad 10.1*

LG-V700





ROMÂNĂ

# Ghidul utilizatorului



- Afişajele de pe ecran și ilustrațiile pot diferi de cele pe care le vedeți pe dispozitivul propriu-zis.
- Este posibil ca anumite conținuturi ale acestui manual să nu se aplice pentru dispozitivul dvs., în funcție de software sau de furnizorul dvs. de servicii. Toate informațiile din acest document fac obiectul modificării fără înștiințare.
- Acest dispozitiv nu este adecvat pentru persoanele cu vedere slabă, deoarece are tastatura pe ecranul tactil.
- Drepturi de autor ©2015 LG Electronics, Inc. Toate drepturile rezervate. LG și sigla LG sunt mărci comerciale înregistrate ale Grupului LG și ale entităților sale. Toate celelalte mărci comerciale aparțin proprietarilor de drept.
- Google™, Google Maps™, Gmail™, YouTube™, Hangouts™ și Google Play™ sunt mărci comerciale ale Google, Inc.

# Cuprins

<b>Despre acest manual de utilizare.....</b>	<b>5</b>
Despre acest manual de utilizare .....	5
Mărci comerciale.....	6
DivX HD .....	6
<b>Instrucțiuni pentru utilizarea sigură și eficientă.....</b>	<b>8</b>
<b>Înștiințare importantă.....</b>	<b>19</b>
<b>Dispozitivul dvs.....</b>	<b>23</b>
Prezentarea generală a tabletei .....	23
Încărcarea tabletei .....	25
Optimizarea duratei de încărcare a bateriei .....	26
Pentru a extinde durata de încărcare a bateriei dvs.....	27
Pentru a verifica nivelul de încărcare a bateriei.....	27
Pentru a monitoriza și controla ce utilizează bateria.....	27
<b>Introducerea unui card microSD .....</b>	<b>27</b>
<b>Scoaterea cardului microSD.....</b>	<b>28</b>
<b>Formatarea cardului microSD .....</b>	<b>29</b>
<b>Blocarea și deblocarea ecranului.....</b>	<b>30</b>
Activarea ecranului utilizând funcția KnockON.....	30
Deblocarea ecranului folosind funcția Knock Code.....	31
<b>Ecranul de start .....</b>	<b>32</b>
<b>Sfaturi de utilizare a ecranului tactil .</b>	<b>32</b>
Atingere .....	32
Atingeți și țineți apăsat.....	32
Tragere .....	32
Alunecare sau glisare.....	33
Atingere dublă.....	33
Apropierea sau depărtarea degetelor pentru zoom.....	33
Rotirea ecranului .....	33
<b>Ecran de start.....</b>	<b>33</b>
Personalizarea ecranului de start.....	35
<b>Deschiderea, comutarea și oprirea aplicațiilor .....</b>	<b>35</b>
<b>Utilizarea Dual Window.....</b>	<b>36</b>
<b>Personalizarea pictogramelor de aplicații de pe ecranul principal.....</b>	<b>37</b>
<b>Ascunderea elementelor pe ecranul de start .....</b>	<b>38</b>
<b>Acces rapid.....</b>	<b>38</b>
<b>Notificări .....</b>	<b>38</b>
Accesarea notificărilor.....	39
Setările rapide din Panoul de notificări.....	40
Pentru a rearanja opțiunile Setărilor rapide de pe Panoul de notificări .....	40
Aplicațiile QSlide din Panoul de notificări.....	40
Utilizarea aplicațiilor QSlide.....	40
Pictogramele de notificare din bara de stare .....	41
<b>Mai mulți utilizatori.....</b>	<b>42</b>
<b>QSlide .....</b>	<b>44</b>
<b>Captură de ecran .....</b>	<b>45</b>
Utilizarea funcției QuickMemo+ pentru a realiza o captură de ecran. ....	45
Utilizarea funcției Captură plus pentru a realiza o captură de ecran. ....	46

<b>Metode de introducere a textului .....</b>	<b>46</b>	Transferarea muzicii, a fotografiilor și a clipurilor video utilizând modul Dispozitiv media (MTP) .....	57
Introducerea cuvintelor sugerate .....	47	Sincronizare cu Windows Media Player .....	57
<b>Împărțiți tastatura folosind gesturi ...</b>	<b>48</b>	Conexiunile PC cu un cablu USB pentru utilizatorii Mac OS X.....	58
Pentru a modifica înălțimea tastaturii .....	48	<b>Contacte .....</b>	<b>59</b>
Pentru a modifica tastele de pe ultimul rând .....	48	Căutarea unui contact.....	59
Introducerea caracterelor speciale ...	48	Adăugarea unui contact nou.....	59
<b>Configurarea contului Google .....</b>	<b>49</b>	Contacte preferate .....	59
<b>Conectarea la rețele și dispozitive .</b>	<b>50</b>	Crearea unui grup.....	60
<b>Wi-Fi .....</b>	<b>50</b>	<b>E-mail .....</b>	<b>61</b>
Conectarea la rețele Wi-Fi.....	50	Administrarea unui cont de e-mail ....	61
Pornirea funcției Wi-Fi și conectarea la o rețea Wi-Fi.....	50	Lucrul cu foldere de conturi.....	62
<b>Bluetooth .....</b>	<b>51</b>	<b>Compunerea și trimiterea unui e-mail .....</b>	<b>62</b>
Pornirea Bluetooth și împerecherea tabletei dvs. cu un dispozitiv Bluetooth .....	51	Primirea mesajelor de e-mail.....	63
Trimiterea de date utilizând funcția Bluetooth .....	52	<b>Divertisment .....</b>	<b>64</b>
Primirea de date utilizând funcția Bluetooth .....	53	<b>Cameră .....</b>	<b>64</b>
<b>SmartShare .....</b>	<b>53</b>	Prezentarea vizorului .....	64
Savurarea conținutului printr-o varietate de dispozitive.....	53	Utilizarea setărilor avansate.....	65
Redare/Transmitere .....	53	Realizarea unei fotografii.....	65
<b>Savurarea conținutului de la dispozitive din apropiere.....</b>	<b>54</b>	Pentru a mări sau micșora.....	65
Conectarea dispozitivelor.....	54	Foto gest .....	66
Căutarea altor dispozitive .....	54	După ce realizați fotografia .....	66
<b>Utilizarea conținutului din Cloud.....</b>	<b>54</b>	Vizualizarea fotografiilor salvate.....	68
Folosirea Cloud .....	54	Înregistrarea unui videoclip .....	68
<b>QPair .....</b>	<b>55</b>	Vizionarea videoclipurilor salvate .....	68
Conexiuni la PC prin cablu USB.....	56	<b>Galerie.....</b>	<b>69</b>
		Vizualizarea imaginilor.....	70
		Redarea videoclipurilor .....	70

Ștergerea imaginilor și videoclipurilor.....	70	Căutare vocală pe Internet.....	90
Setare ca fundal.....	71	Sincronizarea cu alte dispozitive.....	91
<b>Diaporamă.....</b>	<b>71</b>	Adăugarea și vizualizarea elementelor Favorite.....	91
<b>Videoclipuri.....</b>	<b>71</b>	Meniul Opțiuni din Chrome.....	91
Redarea unui videoclip.....	71	<b>Setări.....</b>	<b>93</b>
<b>Muzică.....</b>	<b>73</b>	<b>Această meniul Setări.....</b>	<b>93</b>
Transferul de muzică utilizând modul Dispozitiv media (MTP).....	73	<b>REȚELE WIRELESS.....</b>	<b>93</b>
Redarea unei melodii.....	73	<b>DISPOZITIV.....</b>	<b>95</b>
<b>Instrumente.....</b>	<b>76</b>	<b>PERSONAL.....</b>	<b>100</b>
QuickMemo+.....	76	<b>SISTEM.....</b>	<b>103</b>
QuickRemote.....	78	<b>LG Backup.....</b>	<b>107</b>
Alarmă.....	80	Despre crearea unei copii de siguranță și restaurarea datelor de pe dispozitiv.....	107
Calculator.....	80	LG Copie de siguranță pentru datele de pe tableta dvs.....	108
Calendar.....	81	Restaurarea datelor de pe tabletă...	108
Obiective.....	82	<b>Actualizare software tabletă.....</b>	<b>110</b>
Gestionarul de fișiere.....	82	Actualizare software tabletă.....	110
Reportofon.....	83	Actualizarea software-ului pentru tablete LG prin protocolul Over-the-Air (OTA).....	110
POLARIS Office 5.....	85	<b>Accesorii.....</b>	<b>112</b>
Google+.....	86	<b>Depanarea.....</b>	<b>113</b>
LG SmartWorld.....	86		
<b>Web-ul.....</b>	<b>88</b>		
<b>Internet.....</b>	<b>88</b>		
Deschiderea unei pagini.....	88		
Favorite.....	89		
Istoric.....	89		
Utilizarea modului Cititor.....	89		
Utilizarea QSlide.....	89		
Descărcare fișiere.....	89		
<b>Chrome.....</b>	<b>90</b>		
Vizualizarea paginilor web.....	90		
Deschiderea unei pagini.....	90		

# Despre acest manual de utilizare

## Despre acest manual de utilizare

- Înainte de a folosi dispozitivul, citiți cu atenție acest manual. Astfel, vă asigurați că folosiți dispozitivul corect și în siguranță.
- Este posibil ca unele dintre imaginile și capturile de ecran din acest manual să arate diferit pe tableta dvs.
- Conținutul dvs. poate fi diferit de produsul final sau de software-ul furnizat de furnizorii sau operatorii de servicii. Acest conținut poate fi modificat fără aviz prealabil. Pentru cea mai recentă versiune a acestui manual, accesați site-ul Web LG la [www.lg.com](http://www.lg.com).
- Aplicațiile dispozitivului și funcțiile acestora pot varia în funcție de țară, regiune sau specificațiile hardware. LG nu este răspunzătoare pentru nicio problemă de funcționare cauzată de utilizarea aplicațiilor concepute de alți furnizori în afara LG.
- LG nu este răspunzătoare pentru nicio problemă de funcționare sau de incompatibilitate cauzată de modificarea setărilor de registru sau a sistemului de operare. Orice încercare de personalizare a sistemului de operare poate provoca funcționarea necorespunzătoare a dispozitivului sau a aplicațiilor pe care le conține.
- Software-ul, fișierele audio, imaginile de fundal și alte articole media furnizate cu dispozitivul au licență pentru utilizare limitată. Dacă extrageți și folosiți aceste materiale în scopuri comerciale sau de altă natură, puteți încălca legile privind dreptul de autor. În calitate de utilizator, sunteți complet responsabil pentru utilizarea ilegală a suporturilor media.
- Se pot percepe taxe suplimentare pentru serviciile de date, cum ar fi mesagerie, încărcare și descărcare, sincronizare automată sau utilizarea serviciilor de localizare. Pentru a evita cheltuielile suplimentare, selectați un plan de date adecvat nevoilor dvs. Pentru detalii suplimentare, contactați furnizorul dvs. de servicii.

## Mărci comerciale

- LG și logo-ul LG sunt mărci comerciale înregistrate ale LG Electronics.
- Toate celelalte mărci comerciale și drepturi de autor aparțin proprietarilor de drept.



**DESPRE DIVX VIDEO:** DivX® este un format video digital creat de DivX, LLC, o sucursală a Rovi Corporation. Acesta este un dispozitiv oficial DivX Certified® care a fost testat riguros pentru a verifica redarea videoclipului DivX. Vizitați [divx.com](http://divx.com) pentru informații suplimentare și instrumente software pentru convertirea fișierelor dvs. în fișiere video format DivX.

**DESPRE DIVX VIDEO-ON-DEMAND:** Acest dispozitiv certificat DivX® trebuie să fie înregistrat pentru a putea reda filme achiziționate în format DivX Video-on-Demand (VOD). Pentru a genera codul de înregistrare, localizați secțiunea DivX VOD în meniul de configurare al dispozitivului dvs. Accesați [vod.divx.com](http://vod.divx.com) pentru mai multe informații despre finalizarea înregistrării.

**DivX Certified® pentru a reda videoclipuri DivX® de până la HD 720p, inclusiv conținut premium.**

**DivX®, DivX Certified® și siglele asociate sunt mărci comerciale ale Rovi Corporation sau ale succursalelor acesteia și sunt utilizate sub licență.**

### **Informații de notificare privind software-ul open source**

Pentru a obține codul sursă din GPL, LGPL, MPL și alte licențe open source, care sunt conținute în acest produs, vă rugăm să vizitați <http://opensource.lge.com>.

În plus față de codul sursă, toate condițiile licenței, denegările de responsabilitate privind garanția și NOTĂle despre drepturile de autor la care se face referire sunt disponibile pentru descărcare.

LG Electronics va oferi și codul sursă pe CD-ROM în schimbul unei sume care să acopere costurile unei asemenea distribuții (cum ar fi costurile suporturilor media, de transport și de procesare), în urma unei solicitări prin e-mail la [opensource@lge.com](mailto:opensource@lge.com). Această ofertă este valabilă timp de trei (3) ani de la data la care ați achiziționat produsul.

# Instrucțiuni pentru utilizarea sigură și eficientă

Citiți aceste instrucțiuni simple de utilizare. Nerespectarea acestor instrucțiuni de utilizare poate fi periculoasă sau ilegală.

În cazul apariției unei defecțiuni, un instrument software este încorporat în dispozitivul dvs., instrument care va genera un jurnal de erori. Acest instrument colectează numai datele specifice defecțiunii, cum ar fi puterea semnalului și aplicațiile încărcate. Jurnalul este utilizat numai pentru a determina cauza defecțiunii. Aceste jurnale sunt criptate și pot fi accesate numai de către un centru de reparații LG autorizat, dacă aveți nevoie să returnați dispozitivul pentru reparații.

## Expunerea la radiofrecvențe

Informații privind expunerea la radiofrecvențe și rata de absorbție specifică (SAR).

Această tabletă model LG-V700 a fost creată astfel încât să fie în conformitate cu cerințele de securitate aplicabile privind expunerea la unde radio. Aceste cerințe au la bază instrucțiuni științifice, care includ marje de siguranță, menite să garanteze siguranța tuturor persoanelor, indiferent de vârsta și de starea de sănătate a acestora.

- Instrucțiunile privind expunerea la undele radio utilizează o unitate de măsură cunoscută sub numele de rată de absorbție specifică sau SAR. Testele SAR sunt efectuate utilizând metode standardizate, cu dispozitivul transmițând la cel mai ridicat nivel de putere, în toate benzile de frecvență utilizate.
- Deși pot exista diferențe între nivelurile SAR ale diferitelor modele de dispozitive LG, vă asigurăm că toate modelele sunt concepute pentru a respecta toate instrucțiunile privitoare la expunerea la unde radio.

- Limita SAR recomandată de Comisia Internațională pentru Protecția împotriva Radiațiilor Neionizante (ICNIRP) este de 2 W/kg calculată ca valoare medie pe 10 g de țesut.
- Cea mai ridicată valoare SAR pentru acest dispozitiv atunci când este purtat pe corp, conform descrierii din acest ghid al utilizatorului, este de 0,656 W/kg.
- Acest dispozitiv respectă normele de expunere RF când este utilizat fie în poziție normală, la ureche, fie poziționat o distanță de cel puțin 0,00 cm față de corp. Când se utilizează un toc, o clemă de curea sau un suport pentru utilizare pe corp, aceste accesorii nu trebuie să conțină metale și trebuie să poziționeze produsul la o distanță de cel puțin 0,00 cm față de corp. Pentru a transmite fișiere de date, acest dispozitiv necesită o conexiune de rețea bună. În anumite cazuri, transmisia fișierelor de date poate întârzia până este disponibilă o astfel de conexiune. Asigurați-vă că sunt respectate instrucțiunile referitoare la distanța de separare de mai sus până la finalizarea transmisiei.

## Îngrijirea și întreținerea produsului

### AVERTISMENT

Folosii doar baterii, încărcătoare și accesorii autorizate pentru acest model specific de dispozitiv. Utilizarea altor tipuri poate anula orice aprobare sau garanție a dispozitivului și poate fi periculoasă.

- Nu dezamblați această unitate. Dacă sunt necesare reparații, duceți aparatul la o unitate de service calificat.
- Reparațiile în garanție, la alegerea LG, pot include piese sau plăci de schimb care sunt noi sau recondiționate, cu condiția ca acestea să aibă aceeași funcționalitate ca piesele care sunt înlocuite.

- Nu țineti telefonul în apropierea echipamentelor electrice, cum ar fi televizorul, radioul sau computerul.
- Aparatul nu trebuie ținut lângă surse de căldură, cum ar fi radiatoarele sau echipamentele de gătit.
- Nu scăpați aparatul din mână.
- Nu supuneți aparatul la vibrații mecanice sau șocuri.
- Închideți dispozitivul în orice zonă unde există reguli speciale care prevăd acest lucru. De exemplu, nu folosiți dispozitivul în spitale, deoarece poate afecta echipamentele medicale din zonă.
- Nu manevrați dispozitivul cu mâinile ude în timp ce acesta se încarcă. Acest lucru poate cauza un șoc electric și deteriorarea gravă a dispozitivului.
- Nu încărcați dispozitivul în apropierea materialelor inflamabile, deoarece acesta se poate încinge și poate crea pericol de incendiu.
- Folosiți o lavetă uscată pentru a curăța exteriorul aparatului (nu utilizați solvenți cum ar fi benzen, diluant sau alcool).
- Nu încărcați tableta când se află pe un material moale.
- Dispozitivul trebuie încărcat într-un spațiu bine ventilat.
- Nu supuneți aparatul la fum excesiv sau la praf.
- Nu țineti dispozitivul în apropierea cardurilor de credit sau a cartelelor magnetice de transport, deoarece poate afecta informațiile stocate pe benzile magnetice ale acestora.
- Nu atingeți ecranul cu un obiect ascuțit, deoarece acesta poate deteriora tableta.
- Nu expuneți dispozitivul la lichide și umezeală.
- Accesoriile, precum căștile, trebuie utilizate cu grijă.

- Nu utilizați, nu atingeți și nu încercați să eliminați sau să reparați geamul spart, ciobit sau crăpat. Deteriorarea afișajului din sticlă din cauza abuzului sau a utilizării greșite nu este acoperită de garanție.
- Tableta dvs. este un dispozitiv electronic care generează căldură în timpul funcționării normale. Contactul direct, extrem de îndelungat cu pielea, în absența unei ventilări adecvate, poate provoca disconfort sau arsuri minore. Prin urmare, manevrați cu grijă dispozitivul în timpul întrebuințării sau imediat după întrebuințare.
- Dacă dispozitivul se udă, deconectați-l imediat, pentru a-l lăsa să se usuce complet. Nu încercați să accelerați procesul de uscare cu o sursă externă de încălzire, precum un cuptor, cuptor cu microunde sau uscător de păr.
- Lichidul din dispozitivul dvs. va schimba culoarea etichetei de produs, aflată în interiorul dispozitivului. Deteriorarea dispozitivului ca rezultat al expunerii la lichide nu este acoperită de garanție.
- Utilizați tableta la temperaturi cuprinse între 0 °C și 40 °C, dacă este posibil. Expunerea dispozitivului la temperaturi extrem de scăzute sau extrem de ridicate poate cauza deteriorarea, funcționarea defectuoasă sau chiar explozia.

## Funcționarea eficientă a dispozitivului

### Dispozitivele electronice

Toate tabletele pot recepționa interferențe, ce pot afecta funcționarea acestora.

- Nu utilizați tableta în apropierea echipamentelor medicale fără a solicita permisiunea. Evitați să așezați tableta peste stimulatoare cardiace, de exemplu în buzunarul de la piept.
- Anumite aparate auditive pot fi afectate de funcționarea tabletelor.

- Interferențe minore pot afecta funcționarea televizoarelor, radiourilor, computerelor etc.

## Siguranța la volan

Consultați legislația și reglementările pentru utilizarea tabletei la volan, aplicabile în zona în care vă aflați.

- Nu utilizați un dispozitiv care trebuie ținut în mână atunci când conduceți.
- Acordați șofatului atenție maximă.
- Energia frecvențelor radio poate afecta anumite sisteme electronice din vehiculul dvs. motorizat, cum ar fi sistemul audio sau echipamentele de siguranță.
- Dacă vehiculul este echipat cu airbaguri, nu blocați, cu aparate instalate sau cu aparate wireless portabile, locul în care acestea sunt amplasate. Acesta poate determina nefuncționarea airbagului sau poate provoca vătămări grave datorită performanțelor reduse.
- Dacă ascultați muzică pe stradă, asigurați-vă că volumul este reglat la un nivel rezonabil care să vă permită să auziți ceea ce se întâmplă în jur. Acest lucru este deosebit de important atunci când vă aflați în apropierea drumurilor.

## Evitarea afectării auzului

**NOTĂ:** Presiunea acustică excesivă din cauza căștilor și a căștilor stereo poate cauza pierderea auzului.



Pentru a evita afectarea auzului, nu ascultați la volum ridicat pentru perioade îndelungate de timp.

- Auzul vă poate fi afectat dacă vă expuneți perioade lungi de timp la sunete puternice. De aceea, vă recomandăm să nu porniți și să nu opriți tableta în apropierea urechii. De asemenea, vă recomandăm să setați volumul muzicii la un nivel rezonabil.
- Atunci când utilizați căștile, reduceți volumul dacă nu puteți auzi persoanele care vorbesc lângă dvs. sau dacă persoana care stă lângă dvs. poate auzi ceea ce ascultați.

## Componentele din sticlă

Unele componente ale tabletei dvs. sunt din sticlă. Această sticlă se poate sparge dacă dispozitivul este scăpat pe o suprafață dură sau dacă este supus unui impact serios. Dacă sticla se sparge, nu o atingeți și nu încercați să o mișcați din loc. Nu utilizați dispozitivul înainte ca sticla să fie înlocuită de un furnizor de servicii autorizat.

## Zone cu explozii controlate

Nu utilizați tableta în timpul detonării de materialele explozive. Respectați restricțiile și eventualele reglementări sau reguli care se aplică în astfel de locuri.

## Medii cu potențial explozibil

- Nu utilizați tableta în punctele de alimentare cu combustibili.
- Nu utilizați telefonul în apropierea combustibililor sau a altor substanțe chimice.
- Nu transportați și nu depozitați gaz, lichide inflamabile sau explozibili în compartimentul vehiculului unde se află tableta sau accesoriile acesteia.

## În aeronave

Dispozitivele fără fir pot provoca interferențe în aeronave.

- Închideți tableta înainte de îmbarcarea într-o aeronavă.
- Nu utilizați telefonul la sol fără a avea permisiunea echipajului.

## Copiii

Păstrați dispozitivul la loc sigur, astfel încât să nu fie la îndemâna copiilor. Aparatul conține componente de mici dimensiuni care pot fi detașate și înghițite, putând cauza accidente prin sufocare. Acest dispozitiv conține, de asemenea, o baterie internă care poate fi periculoasă dacă dispozitivul nu este utilizat sau întreținut corespunzător.

## Informații despre baterie și întreținerea acesteia

- Bateria nu trebuie să se descarce complet înainte de reîncărcare. Spre deosebire de alte baterii, nu există un efect de memorie care ar putea compromite performanța bateriei.
- Folosiți doar baterii și încărcătoare LG. Încărcătoarele LG sunt create pentru a maximiza durata de viață a bateriei.
- Nu dezamblați și nu scurtcircuitați bateria.
- Reîncărcați bateria dacă nu a fost utilizată de mult timp, pentru a maximiza durata de folosire.
- Nu expuneți încărcătorul bateriei direct razelor solare și nu-l utilizați în condiții de umiditate ridicată, cum ar fi în baie.  
Nu lăsați dispozitivul în locuri fierbinți sau reci, deoarece acest lucru poate reduce performanțele bateriei.
- Dacă bateria este înlocuită cu un tip de baterie incorect, există risc de explozie.

- Eliminați bateriile uzate conform indicațiilor producătorului. Reciclați-le, dacă este posibil. Nu le eliminați ca gunoi menajer.
- Deconectați întotdeauna încărcătorul de la priză după ce tableta este încărcată complet, pentru a evita consumul inutil de energie.
- Durata efectivă de funcționare a bateriei depinde de configurația rețelei, setările produsului, modul de utilizare, baterie și condițiile de mediu.
- Asigurați-vă că bateria nu intră în contact cu obiecte cu margini ascuțite, precum dinții animalelor sau unghiile. Acest lucru ar putea cauza un incendiu.

## AVERTISMENT!

### **Notă pentru înlocuirea bateriei**

- Bateria Li-Ion este o componentă periculoasă care poate cauza rănirea.
- Înlocuirea bateriei de către personal necalificat poate cauza deteriorarea dispozitivului dvs.
- Nu înlocuiți dvs. bateria. Bateria poate fi deteriorată, ceea ce poate provoca supraîncălzirea și vătămarea corporală. Bateria trebuie să fie înlocuită de furnizorul de servicii autorizat. Bateria ar trebui reciclată sau aruncată separat de gunoiul menajer.
- În cazul în care bateria este încorporată în produs și nu poate fi îndepărtată de utilizatorul final, LG recomandă ca bateria să fie îndepărtată doar de către un personal calificat; bateria astfel îndepărtată trebuie înlocuită și reciclată la sfârșitul duratei de viață a produsului. Pentru a preveni deteriorarea produsului și producerea oricărui accident, utilizatorilor li se recomandă să nu îndepărteze bateria, și să contacteze Serviciul de Asistență LG, sau orice altă unitate service individuală.
- Eliminarea bateriei implică demontarea carcasei produsului, deconectarea cablurilor/racordurilor electrice și îndepărtarea cu atenție a bateriei, cu folosirea sculelor speciale. Pentru instrucțiunile de îndepărtare în condiții de siguranță a bateriei, destinate personalului calificat, vă rugăm accesați <http://www.lge.com/global/sustainability/environment/take-back-recycling>

### Actualizarea tabletei dvs.

Acces la cele mai recente lansări firmware, noi funcții software și îmbunătățiri.

- Actualizați-vă tableta fără PC: Selectați **Centru de actualizare**  > **Actualizare software** > **Verificare actualizare**.
- Actualizați-vă tableta conectând-o la PC.

Pentru informații suplimentare referitoare la utilizarea acestei funcții, vizitați <http://www.lg.com/common/index.jsp> și selectați țara și limba.

### DECLARAȚIE DE CONFORMITATE

Prin prezenta, **LG Electronics** declară că acest produs **LG-V700** este în conformitate cu cerințele esențiale și alte prevederi relevante ale Directivei **1999/5/EC**. O copie a Declarației de conformitate poate fi găsită la adresa <http://www.lg.com/global/declaration>

### Birou de contact pentru conformitatea acestui produs

LG Electronics Inc.  
EU Representative, Krijgsman 1,  
1186 DM Amstelveen, The Netherlands

Acest manual de utilizare este protejat în virtutea legislației internaționale privind drepturile de autor. Nicio parte a acestui manual de utilizare nu poate fi reprodusă, distribuită, tradusă sau transmisă, sub nicio formă și prin niciun mijloc, electronic sau mecanic, inclusiv prin fotocopiere, înregistrare sau stocare în orice sistem de stocare și regăsire a informațiilor, fără permisiunea prealabilă scrisă a LG Electronics. Toate logo-urile și numele produselor sunt utilizate numai în scopul identificării și pot fi mărci înregistrate ale LG Electronics și/sau ale deținătorilor respectivi.



### Casarea aparatelor dvs. vechi

- 1 Toate echipamentele electrice și electronice nu trebuie aruncate utilizând fluxul deșeurilor menajere, ci depozitate la puncte de colectare, instituite de către autoritățile locale sau guvernamentale.
- 2 Casarea corectă a aparatelor dvs. vechi va ajuta la prevenirea potențialelor consecințe negative asupra mediului înconjurător și a sănătății populației.
- 3 Pentru informații suplimentare despre eliminarea aparatului dvs. vechi, contactați consiliul local, serviciile de salubritate sau magazinul de unde ați achiziționat produsul.



### Casarea bateriilor uzate/acumulatorilor uzați

- 1 Acest simbol poate fi combinat cu simbolurile chimice ale mercurului (Hg), cadmiului (Cd) sau plumbului (Pb) în cazul în care bateria conține peste 0,0005 % mercur, 0,002 % cadmiu sau 0,004 % plumb.
- 2 Toate bateriile/toți acumulatorii trebuie eliminate/eliminați separat de fluxul deșeurilor menajere, prin intermediul punctelor de colectare desemnate de către guvern sau de către autoritățile locale.
- 3 Eliminarea corectă a bateriilor/acumulatorilor dvs. vechi va ajuta la prevenirea potențialelor consecințe negative asupra mediului înconjurător, sănătății animalelor și populației.
- 4 Pentru informații suplimentare privind casarea bateriilor/acumulatorilor dvs. vechi, vă rugăm să contactați consiliul local, serviciile de salubritate sau magazinul de unde ați achiziționat produsul.

# Înștiințare importantă



## Citiți acest document înainte de a utiliza tableta!

Verificați dacă vreuna dintre problemele pe care le-ați întâmpinat la tableta dvs. este descrisă în această secțiune, înainte de a duce tableta la service sau de a apela un reprezentant de service.

### 1. Memorie tabletă

Trebuie să verificați memoria tabletei dvs. și să ștergeți câteva date, cum ar fi aplicațiile, pentru a face mai multă memorie disponibilă.

#### Pentru a dezinstala aplicații:

- 1 Atingeți  >  > fila **Aplicații** > **Setări**  > **Aplicații**.
- 2 Odată ce apar toate aplicațiile, selectați aplicația pe care doriți să o dezinstalați.
- 3 Atingeți **Dezinstalare** și **OK** pentru confirmare.

### 2. Înainte de instalarea unei aplicații open source și a unui sistem de operare (SO)





#### AVERTISMENT

Dacă instalați și utilizați un sistem de operare diferit de cel furnizat de producător, acest lucru poate cauza funcționarea defectuoasă a tabletei dvs. În plus, tableta dvs. nu va mai fi acoperită de garanție.

## AVERTISMENT

Pentru a vă proteja tableta și datele personale, descărcați aplicații numai din surse de încredere, cum ar fi Play Store. Dacă pe tableta dvs. există aplicații instalate incorect, este posibil ca aceasta să nu funcționeze normal sau să survină o eroare gravă. Trebuie să dezinstalați aplicațiile respective de pe tabletă și toate datele și setările asociate acestora.

### 3. Utilizarea unui Ecran de blocare

Setați blocarea ecranului pentru a vă securiza tableta. Atingeți  >  > fila **Aplicații** > **Setări**  > **Afișaj** > **Blocare ecran** > **Selectare blocare ecran** și selectați modul dorit de blocare a ecranului dintre opțiunile **Atingere**, **Knock Code**, **Model**, **PIN** și **Parolă**. Puteți crea o copie de siguranță pentru PIN ca măsură de siguranță pentru cazul în care uitați modul de blocare a ecranului.

**Atenție:** Înainte de a seta blocarea ecranului, creați sau înregistrați-vă într-un cont Google și rețineți copia de siguranță PIN pe care ați creat-o odată cu blocarea ecranului.

## AVERTISMENT

### **Măsuri de siguranță la utilizarea unei blocări de ecran.**

Este foarte important să vă amintiți blocarea ecranului pe care ați setat-o. Nu veți putea accesa tableta dacă utilizați o blocare de ecran incorectă de 5 ori. Aveți 5 oportunități de a introduce modelul de deblocare, PIN-ul sau parola. Dacă ați utilizat toate cele 5 oportunități, puteți încerca din nou după 30 de secunde.

## Atunci când nu vă puteți aminti modelul, PIN-ul sau parola:

### < Dacă ați uitat modelul >

Dacă v-ați conectat la contul dvs. Google de pe tabletă, dar nu ați reușit să introduceți modelul corect de 5 ori, atingeți butonul **Ați uitat modelul?** din partea inferioară a ecranului. Apoi, vi se cere să vă conectați la contul dvs. Google sau trebuie să introduceți copia de siguranță PIN pe care ați introdus-o în timpul creării modelului de blocare.

Dacă nu ați creat un cont Google pe tabletă sau ați uitat copia de siguranță PIN, trebuie să efectuați o resetare hardware.

### < Dacă ați uitat PIN-ul sau parola >



Dacă uitați PIN-ul sau parola, trebuie să efectuați o resetare hardware.









**Atenție:** Dacă efectuați o resetare hardware, toate aplicațiile și datele utilizatorului se șterg.

**NOTĂ:** Dacă nu v-ați conectat la contul dvs. Google și ați uitat modelul, trebuie să introduceți copia de siguranță PIN.

## 4. Utilizarea funcției Resetare hardware (Resetarea la valorile din fabrică)

Dacă tableta nu revine la starea inițială, efectuați o Resetare hardware (Resetare la valorile din fabrică) pentru a o inițializa.

- 1 Închideți tableta.
- 2 Apăsați și țineți apăsată întâi **tasta Reducere volum** , apoi apăsați și țineți apăsată **tasta pornire/blocare**  de pe partea dreaptă a tabletei până când este afișat logo-ul LG.
- 3 Eliberați toate tastele când este afișat logo-ul LG.

- 4 Apăsați imediat și țineți apăsată **tasta Pornire/blocare**  + **tasta Reducere volum**  în același timp.
- 5 Când este afișat ecranul Resetare la valorile din fabrică, eliberați toate tastele.
- 6 Apăsați oricare dintre **tastele de Volum**   pentru a muta cursorul pe **Da**, apoi apăsați **tasta Pornire/blocare**  pentru a continua.
- 7 Apăsați din nou oricare dintre **tastele de volum**   pentru a muta din nou cursorul pe **Da**, apoi apăsați **tasta pornire/blocare**  pentru a confirma.
- 8 Dispozitivul dvs. va efectua resetarea la valorile din fabrică.



#### AVERTISMENT

Dacă efectuați o resetare hardware, toate aplicațiile și datele utilizatorului, precum și licențele dvs. DRM vor fi șterse. Nu uitați să efectuați copii de siguranță pentru toate datele importante înainte de a efectua o Resetare hardware.

## 5. Atunci când ecranul se blochează

**Dacă ecranul îngheață sau tableta nu reacționează la comenzi:** Apăsați și țineți apăsată **tasta Pornire/Blocare**  timp de cel puțin 8 secunde până când este afișat logo-ul LG pentru a reporni tableta. Dacă în continuare nu funcționează, vă rugăm să contactați centrul de servicii.

# Dispozitivul dvs.

## Prezentarea generală a tabletei

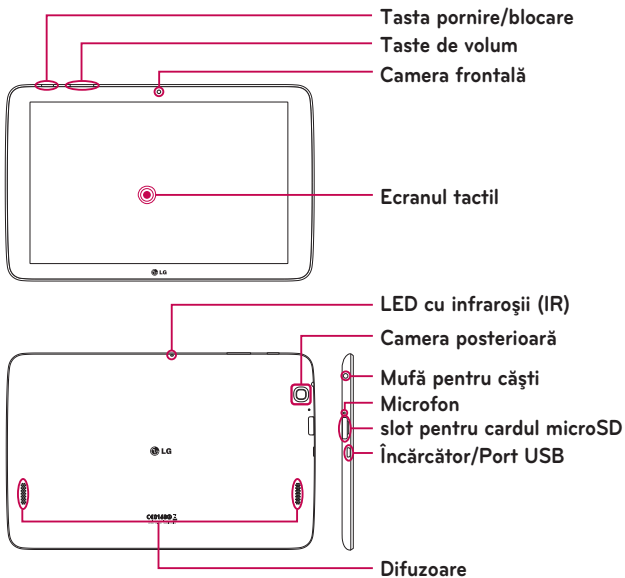

**NOTĂ:** Asigurați-vă că microfonul nu este blocat, atunci când înregistrați un clip video sau audio.

<b>Camera frontală</b>	A se utiliza pentru a efectua autoportrete și pentru a vă înregistra într-un videoclip. Poate fi utilizat, de asemenea, pentru conversații video. Mențineți-l curat pentru performanță optimă.
<b>Tasta pornire/ blocare</b>	Apăsați pentru a bloca/debloca ecranul. Apăsați și țineți apăsat pentru a porni/opri tableta, pentru a o reporni, activa/dezactiva modul avion și pentru a modifica setările de sunet.
<b>Taste de volum</b>	Vă permite să reglați volumele media. Apăsați și țineți apăstate ambele taste în același timp pentru a accesa funcția QuickMemo+.
<b>Mufă pentru căști</b>	Vă permite să conectați o cască opțională pentru conversații confortabile, cu mâini libere. De asemenea, puteți conecta căști pentru a asculta muzică.
<b>LED cu infraroșii (IR)</b>	Utilizat ca senzor pentru aplicația QuickRemote.
<b>slot pentru cardul microSD</b>	Introduceți un Card microSD pentru stocarea fișierelor precum cele de muzică, video sau foto.
<b>Microfon</b>	Vă înregistrează vocea și permite utilizarea pentru funcțiile cu activare vocală.
<b>Încărcător/Port USB</b>	Vă permite să conectați tableta și cablul USB pentru utilizarea cu adaptorul încărcătorului, computerul dvs. sau cu alte accesorii compatibile.
<b>Camera posterioară</b>	A se utiliza pentru a realiza fotografii și pentru a înregistra videoclipuri. Mențineți-l curat pentru performanță optimă.



## Difuzoare

Utilizați pentru a asculta sunetele de la funcția selectată (de ex., muzică, videoclipuri, clipuri audio etc.).

## AVERTISMENT

Dacă așezați un obiect greu pe tabletă sau dacă vă așezați pe aceasta, puteți deteriora ecranul LCD și funcțiile ecranului tactil.

## SFAT!

- Atingeți **pictograma Meniu**  oricând deschideți o aplicație, pentru a vedea care sunt opțiunile disponibile.
- Dacă dispozitivul este blocat și nu funcționează, apăsați și țineți apăsată **tasta Pornire/Blocare**  timp de cel puțin 8 secunde, până când este afișat logo-ul LG pentru a reporni tableta. Dacă nu funcționează, apăsați și mențineți **tasta pornire/blocare**  timp de peste 15 secunde, iar dispozitivul se va opri. Când porniți din noul dispozitiv, faceți aceasta după aproximativ 5 secunde.

## Încărcarea tabletei

Pentru încărcarea bateriei se utilizează un adaptor USB inclus în tabletă. Înainte de a vă utiliza tableta pentru prima dată, asigurați-vă că bateria este complet încărcată.

**NOTĂ:** Dispozitivul dvs. are o baterie reîncărcabilă internă. Pentru siguranța dvs., nu scoateți bateria încorporată în produs.

**Avertisment!** Dacă ecranul tactil nu funcționează când tableta este în curs de încărcare, motivul poate fi o sursă de alimentare instabilă. Dacă se întâmplă acest lucru, deconectați cablul USB de la dispozitiv sau decuplați adaptorul USB de la priză de perete.

- 1 Conectați adaptorul USB și cablul USB.
- 2 Conectați cablul USB (după cum se arată mai jos) în Încărcătorul/portul USB al tabletei.
- 3 Cuplați încărcătorul la o priză electrică.

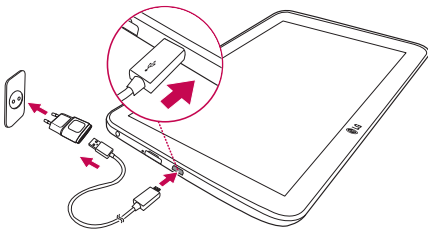

**NOTĂ:** Inițial bateria trebuie să fie încărcată complet pentru a îmbunătăți durata de viață a acesteia.



## Optimizarea duratei de încărcare a bateriei

Puteți extinde durata de viață a bateriei dvs. între două încărcări, oprind caracteristicile a căror rulare constantă în fundal nu este necesară. Puteți monitoriza, de asemenea, cum consumă aplicațiile și resursele sistemului energia bateriei.



## Pentru a extinde durata de încărcare a bateriei dvs.

- Opriți comunicațiile radio pe care nu le utilizezi, precum Wi-Fi, Bluetooth sau GPS.
- Reduțeți luminozitatea ecranului și setați un timp mai scurt de expirare a ecranului.
- Dezactivezi sincronizarea automată pentru Gmail™, Calendar, Contacte și alte aplicații.
- Este posibil ca unele aplicații pe care le-ai descărcat să cauzeze reducerea nivelului de încărcare a bateriei dvs.
- Când utilizezi aplicații descărcate, verificați nivelul de încărcare al bateriei.

## Pentru a verifica nivelul de încărcare a bateriei

- 1 Pe ecranul de start, atingeți **Aplicații**  > **Setări**  > **Despre tabletă** > **Baterie**.
- 2 Starea (se încarcă sau se descarcă) și nivelul bateriei se afișează în meniul din partea de sus a ecranului.

## Pentru a monitoriza și controla ce utilizează bateria

- 1 Pe ecranul de start, atingeți **Aplicații**  > **Setări**  > **Despre tabletă** > **Baterie** > **Gradul de utilizare al bateriei**.
- 2 Ecranul afișează timpul de utilizare al bateriei și listează, de asemenea, aplicații sau servicii care utilizează energia bateriei, de la cantitatea cea mai mare de energie până la cea mai mică.

## Introducerea unui card microSD

Dispozitivul dvs. acceptă utilizarea cardurilor de memorie microSD cu o capacitate de până la 32 GB. Conținutul multimedia poate fi salvat pe cardul microSD.

- 1 Introduceți unghia în decupaj și trageți ușor capacul slotului pentru cardul de memorie pentru a-l îndepărta.



- 2 Introduceți cardul de memorie în slot cu contactele îndreptate spre ecran. Împingeți cu grija capacul slotului pentru cardul de memorie în tableță pentru a-l închide.

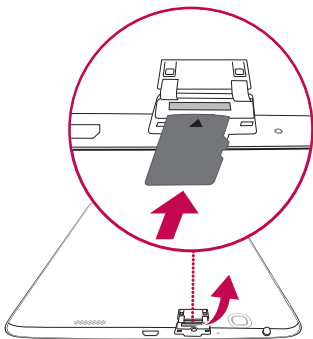

## Scoaterea cardului microSD

Pentru a scoate în siguranță cardul microSD din tableta dvs., trebuie mai întâi să îl deconectați.



- 1 Din ecranul de start, atingeți **Aplicații**  > **Setări**  > **Stocare** > **Demontare card SD**.

- 2 Deschideți compartimentul cadrului microSD și împingeți cardul pentru a-l elibera.
- 3 Trageți ușor cardul microSD afară din slot.

**Avertisment!** Nu scoateți cardul microSD fără a-l demonta mai întâi. În caz contrar, atât cardul microSD, cât și tableta se pot deteriora, iar datele stocate pe cardul microSD pot fi corupte.

## Formatarea cardului microSD

**Avertisment!** La formatarea cardului dvs. microSD, toate fișierele stocate pe acesta vor fi șterse.

- 1 Pe ecranul de start, atingeți **Aplicații**  > **Setări**  > **Stocare**.
- 2 Atingeți **Ștergere card SD** (de două ori).
- 3 Dacă ați setat un model de deblocare, introduceți-l și atingeți **Ștergere toate**. Cardul va fi formatat și pregătit de utilizare.

**NOTĂ:** În cazul în care pe cardul microSD există conținut, structura de directoare poate fi diferită după formatare, deoarece toate fișierele vor fi șterse.

## Blocarea și deblocarea ecranului

Dacă nu utilizați tableta un timp, ecranul se oprește și se blochează automat. Aceasta previne atingeri accidentale și economisește bateria. Când nu utilizați tableta, apăsați **tasta Pornire/Blocare**  pentru a o bloca.

Dacă există programe care rulează când blocați ecranul, este posibil ca acestea să ruleze în continuare în modul Blocare. Se recomandă să ieșiți din toate programele înainte de a intra în modul Blocare, pentru a evita tarifele inutile (de ex. pentru acces la Web și comunicații de date).

Pentru a vă activa tableta, apăsați **tasta Pornire/Blocare** . Apare ecranul de blocare. Atingeți și glisați ecranul de blocare în orice direcție, pentru a debloca ecranul de start. Se va deschide ultimul ecran vizualizat.

## Activarea ecranului utilizând funcția KnockON

Funcția KnockON vă permite să porniți sau să opriți ecranul cu ușurință prin atingerea ecranului de două ori.

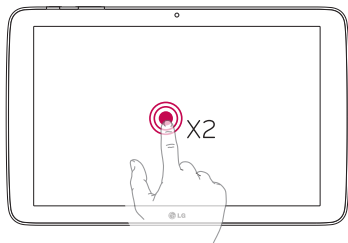



- Atingeți de două ori rapid centrul ecranului pentru a-l porni.
- Atingeți rapid de două ori bara de stare, o zonă goală de pe ecranul de start sau ecranul de blocare pentru a opri ecranul.

## Deblocarea ecranului folosind funcția Knock Code

Funcția Knock Code vă permite să vă creați propriul cod de deblocare folosind o combinație de lovituri (sau atingeri) pe ecran.

- În timp ce ecranul este oprit, apăsați aceeași secvență pe care ați stabilit-o oriunde pe ecran. Ecranul de pornire va fi accesat direct.

### Pentru activarea caracteristicii Knock Code

- 1 Pe ecranul de start, atingeți **Aplicații**  > **Setări**  > **Afișaj** > **Blocare ecran** > **Selectare blocare ecran** > **Knock Code**.
- 2 Aceasta deschide un ecran care vă va ghida pentru setarea Knock Code-ului dvs. Trebuie să creați o copie de siguranță pentru PIN ca măsură de siguranță pentru cazul în care uitați Knock Code-ul.

# Ecraanul de start

## Sfaturi de utilizare a ecranului tactil

Iată câteva sfaturi referitoare la modul de navigare prin tableta dvs.

### NOTĂ:

- Pentru a selecta un element, atingeți centrul pictogramei.
- Nu apăsați prea tare; ecranul tactil este destul de sensibil pentru a selecta la o atingere ușoară, dar fermă.
- Utilizați vârful degetului pentru a atinge opțiunea dorită. Aveți grijă să nu atingeți alte taste.

## Atingere

O singură atingere cu degetul selectează elemente, legături, scurtături și litere de pe tastatura pe ecran.

## Atingeți și țineți apăsat

Atingeți și țineți apăsat un element de pe ecran atingându-l și neridicându-vă degetul până când nu apare o acțiune. De exemplu, pentru a deschide opțiunile disponibile ale unui contact, atingeți și mențineți apăsat contactul în lista de Contacte până când se deschide meniul contextual.

## Tragere

Atingeți și țineți apăsat un element timp de o clipă și, fără a ridica degetul, mutați-l pe ecran până ajungeți în locația țintă. Puteți trage elemente pe ecranul de start pentru a le re poziționa.

## Alunecare sau glisare

Pentru alunecare sau glisare, deplasați rapid degetul pe suprafața ecranului, fără întreruperi, la primul contact (pentru a evita tragerea unui element în schimb). De exemplu, puteți glisa ecranul în sus sau în jos pentru a derula printr-o listă sau pentru a naviga prin diferitele ecrane de start glisând de la stânga la dreapta (și invers).

## Atingere dublă

Atingeți de două ori pentru a mări sau a micșora o pagină Web sau o hartă. De exemplu, atingeți de două ori rapid o secțiune a unei pagini Web pentru a încadra acea secțiune pe toată lățimea ecranului. De asemenea, când vizualizați o fotografie și când utilizați funcția Hărți, puteți atinge de două ori pentru a mări sau a micșora imaginea. Atingeți de două ori un cuvânt pentru a-l evidenția. Atingerea dublă poate, de asemenea, activa funcția Activare ecran, pentru activarea sau dezactivarea ecranului.

## Apropierea sau depărtarea degetelor pentru zoom

Apropiați sau depărtați degetul arătător și degetul mare pentru a mări sau micșora, atunci când folosiți navigatorul, hărțile sau când răsfoiți fotografii.

## Rotirea ecranului

În numeroase aplicații și meniuri, orientarea ecranului se reglează în funcție de orientarea fizică a dispozitivului.

## Ecran de start

Nu trebuie decât să treceți rapid cu degetul către stânga sau către dreapta pentru a vizualiza panourile. Puteți personaliza fiecare panou cu aplicații, descărcări, widgeturi și fundaluri.

Tastele Rapide sunt disponibile în partea de jos a ecranului principal și oferă accesul ușor, printr-o singură atingere la funcțiile pe care le utilizați cel mai des.



**Bara de stare** – Afișează informațiile privind starea dispozitivului, inclusiv ora, puterea semnalului Wi-Fi, starea bateriei și pictogramele de notificare.

**Pictograme Aplicație** – Atingeți o pictogramă (aplicație, widget, director etc.) pentru a o deschide și utiliza.

**Taste rapide** – Asigură accesul ușor, printr-o singură atingere, la funcțiile utilizate cel mai des.

**Tasta Dual Window** – Atingeți pentru a trece la modul de fereastră dublă. Vă permite să gestionați două aplicații diferite în același timp prin împărțirea ecranului în două.

**Tasta Aplicații recente** – Atingeți pentru a afișa aplicațiile utilizate recent. De asemenea, puteți să o atingeți și să o țineți apăsată pentru a afișa opțiunile meniului din aplicații.

**Tasta Acasă** – Revine la ecranul principal (sau revine la ecranul dvs. principal implicit din oricare dintre extensiile ecranului principal). Atingeți și țineți-o apăsată pentru a accesa Google Now.

**Tasta Înapoi** – Revine la ecranul anterior. Închide de asemenea elementele pop-up precum meniurile, casetele de dialog și tastatura pe ecran. Atingeți și țineți-o apăsată pentru a accesa fereastra dublă.

## Personalizarea ecranului de start

Vă puteți personaliza ecranul de start adăugând aplicații, descărcări, widgeturi sau fundaluri. Pentru utilizarea mai confortabilă a tabletei, adăugați-vă aplicațiile și widgeturile favorite pe Ecranul de start.

### Pentru a adăuga elemente pe ecranul de start:

- 1 Atingeți și mențineți apăsată partea goală a ecranului de start.
- 2 Atingeți fila **Aplicații** sau **Widget**.
- 3 Trageți elementul dorit în locația dorită și ridicați-vă degetul.

### Pentru a elimina un element de pe ecranul de start

Atingeți și mențineți apăsată pictograma pe care doriți s-o ștergeți, trageți-o în  și ridicați-vă degetul.

**SFAT!** Pentru a adăuga o pictogramă a unei aplicații în ecranul de start sau în ecranul Aplicații, atingeți și mențineți apăsată aplicația pe care doriți s-o adăugați și trageți-o în locația dorită.



**SFAT!** Puteți adăuga mai multe pictograme de aplicații într-un director. Plasați o pictogramă de aplicație peste alta pe un ecran de start și se va crea un nou director.

## Deschiderea, comutarea și oprirea aplicațiilor

Atingeți  pentru a afișa aplicațiile recent utilizate. Puteți păstra mai multe aplicații să funcționeze în același timp și să comutați între mai multe aplicații deschise. De asemenea, puteți opri manual aplicațiile ce funcționează.





## Utilizarea Dual Window

Funcția Fereastră dublă împarte ecranul pentru a permite multitasking-ul, interacțiunea trageră și plasare, auto-linking și aplicațiile recent utilizate.



- 1 Atingeți  pentru a împărți ecranul sau atingeți și țineți  până când lista aplicațiilor este afișată.



- 2 Atingeți și trageți o pictogramă a unei aplicații în locul dorit.
- 3 Apăsați  pentru a afișa următoarele opțiuni. De asemenea, puteți trage filele pentru a modifica dimensiunea ferestrelor.

	Comutați cele două ecrane.
	Afișați lista cu aplicații.
	Vizualizare pe întreg ecranul.
	Închideți aplicațiile.

### Pentru a dezactiva funcția Fereastră dublă

- 1 Atingeți  > **Aplicații**  > **Setări**  > **Dual Window**.
- 2 Apăsați comutatorul Fereastră dublă pentru a trece în poziția **OPRIT**.

**SFAT!** Puteți lansa două aplicații Internet în același timp.

## Personalizarea pictogramelor de aplicații de pe ecranul principal

Puteți personaliza pictograma fiecărei aplicații cu imagini din Galeria dvs.

- 1 Atingeți și mențineți apăsată o pictogramă a unei aplicații până când este deblocată din poziția curentă. Apoi, plasați-o pe ecran. Pictograma de editare  va apărea în colțul din dreapta sus al aplicației.
- 2 Atingeți din nou pictograma aplicației, selectați designul dorit al pictogramei și apăsați **OK**. Sau atingeți **Ad. nou**, reglați dimensiunea pictogramei și selectați o imagine din Galeria dvs.



### Pentru a vizualiza celelalte panouri ale ecranului principal

- Glisați (sau atingeți ușor) cu degetul spre stânga sau spre dreapta pe ecranul de start.
- Apropiati degetele pe ecranul principal pentru a afișa vizualizarea panoului mini, apoi apăsați pe panoul ecranului principal pe care doriți să-l vizualizați.



## Ascunderea elementelor pe ecranul de start

Puteți vizualiza fundalul fără elemente pe ecranul de start prin depărtarea degetelor. Apropiati degetele sau atingeți **Tasta Înapoi**  pentru a vedea din nou aplicațiile și widgeturile.

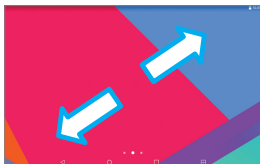

## Acces rapid

Pentru a vizualiza elementele de acces rapid, atingeți oriunde în zona cheii frontale și trageți în sus. Următoarele opțiuni sunt disponibile: Google Now.



## Notificări

Notificările vă anunță primirea unor mesaje noi, evenimentele din calendar și alarmele, precum și evenimentele în curs, cum ar fi descărcările.

Din Panoul cu notificări puteți vizualiza starea actuală a tabletei și notificările în așteptare. Atunci când primiți o notificare, pictograma acesteia apare în partea superioară a ecranului. Pictogramele pentru notificările în așteptare apar în partea sfângă, iar pictogramele de sistem care indică elemente precum starea Wi-Fi sau nivelul bateriei - în partea dreaptă.

Notificări în așteptare

Notificări de sistem

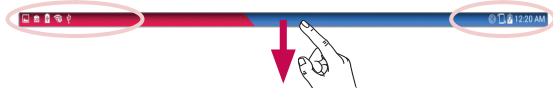

## Accesarea notificărilor

Glisați în jos bara de stare pentru a deschide panoul de notificări și pentru a accesa notificările. Pentru a închide panoul de notificări, glisați în sus bara din partea inferioară a ecranului.

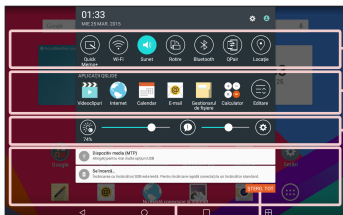

**Bara de setări rapide** – Glisați la dreapta sau la stânga pentru a derula lista. Apăsăți o pictogramă pentru a activa/dezactiva funcția.

**APLICAȚII QSLIDE** – Apăsăți o aplicație QSlide pentru a o deschide ca o fereastră mică pe ecranul dvs. Atingeți  pentru a îndepărta, adăuga sau rearanja aplicațiile QSlide.

Glisați spre stânga sau spre dreapta pentru a regla luminozitatea ecranului și volumul.

**Butonul Ștergeți** – Atingeți butonul pentru a șterge din listă notificările evenimentelor.



Atingeți o notificare pentru a o deschide.

## Setările rapide din Panoul de notificări

Folosiți Setările rapide pentru a comuta ușor între setările funcțiilor ca Wi-Fi. Setările rapide sunt amplasate în partea superioară a panoului de notificări.

**NOTĂ:** Atingeți și țineți apăsată o pictogramă din Bara de setări rapide pentru a vizualiza meniul setărilor funcției.

## Pentru a rearanja opțiunile Setărilor rapide de pe Panoul de notificări

Deschideți Panoul de notificări, glisați Setările rapide spre stânga și apăsați . Pentru a rearanja elementele, trageți  către locația dorită. Pentru a adăuga mai multe pictograme, bifați funcțiile dorite.

## Aplicațiile QSlide din Panoul de notificări

Aplicațiile QSlide sunt afișate pe o bară din Panoul de notificări, sub bara Setărilor rapide. Aceste pictograme oferă un mod rapid și confortabil de a efectua operații multiple pe același ecran (similar cu imaginea în imagine pe un televizor). QSlide afișează o mică fereastră cu aplicații pe ecranul care poate fi deplasat, redimensionat sau făcut transparent.

**NOTĂ:** Puteți îndepărta bara de aplicații QSlide prin apăsarea pictogramei QSlide din bara Setărilor rapide.





## Utilizarea aplicațiilor QSlide

Atingeți aplicațiile QSlide pe bară pentru a le activa. Atunci când este activată, funcția QSlide deschide aplicația într-o fereastră în prim-plan, permițându-vă să accesați alte aplicații din fundal. Puteți deschide până la două ferestre QSlide simultan.

## Pictogramele de notificare din bara de stare

Pictogramele enumerate în tabelul de mai jos sunt cele afișate cel mai des.

Pictogramă	Descriere
	Mod avion
	Conectat la o rețea Wi-Fi
	Căști cu fir conectate
	Bluetooth este activat
	Avertisment de sistem
	Mod cu vibrații activat
	Modul silențios este activat
	Baterie complet încărcată
	Bateria se încarcă
	Partajarea de conținut este activată
	Descărcare date
	Încărcare date
	Este setată o alarmă
	GPS este activat
	Datele se sincronizează

	Mesaj Gmail nou
	Mesaj nou de la Hangouts
	O melodie este redată în prezent
	Tableta este conectată la PC prin cablul USB
	Economisirea de energie este activată

## Mai mulți utilizatori

Se poate crea un singur ID de proprietar de tabletă, dar se pot adăuga mai multe ID-uri de utilizator, pentru ca alte persoane să se poată conecta și să poată utiliza tableta în mod independent. Fiecare utilizator își poate configura propriile setări, își poate utiliza propriul spațiu de stocare și poate beneficia de propriile privilegii de actualizare a aplicațiilor.

### Privilegii ale proprietarului tabletei



- Numai ID-ul proprietarului tabletei poate adăuga un ID de conectare pentru un utilizator nou și poate elimina ID-urile de utilizator.
- Proprietarul tabletei nu poate dezinstala niciuna dintre aplicațiile utilizatorului, dar poate dezinstala ID-ul utilizatorului.

### Limitări pentru utilizatorii multipli ai aceleiași tablete

- Toți utilizatorii partajează aceeași baterie, memorie internă și utilizare a datelor cu toți ceilalți utilizatori.
- Setările pentru limbă configurate de un utilizator se aplică tuturor celorlalți utilizatori.

- Fiecare utilizator poate configura și utiliza numai propriul său conținut și propriile sale date (de ex. setările pentru ecranul de start, setările de sunet etc.).
- Orice utilizator poate accepta permisiuni de aplicații actualizate în numele tuturor celorlalți utilizatori.
- Alarmerile se vor auzi la ora setată la care au fost activate de fiecare utilizator.
- Mesajele și evenimentele planificate din calendar vor fi trimise pentru a notifica numai utilizatorul cu ID-ul specificat.
- După ce utilizatorul începe să tipărească un document utilizând Mobile Print, tipărirea va continua chiar dacă se schimbă ID-ul utilizatorului.
- Transferul de date (cu excepția Play Store), descărcarea, redarea de conținut multimedia și serviciile de comunicații se vor opri la modificarea ID-ului de utilizator.

## Adăugarea unui utilizator nou pentru tableta dvs.

- 1 Pe ecranul de start, atingeți **Aplicații**  > **Setări**  > **Utilizatori** > **Adăugare utilizator**.
- 2 Selectați tipul utilizatorului pe care doriți să-l adăugați.
  - **Utilizator:** Utilizatorii au propriile aplicații și conținuturi.
  - **Utilizator restricționat:** Puteți restricționa accesul la aplicațiile și conținutul contului dvs.
- 3 Asistentul de configurare se deschide pentru a vă ajuta să adăugați un nou utilizator. Atingeți **Configurare acum**.
  - După crearea unui nou utilizator, acea persoană trebuie să treacă prin procesul de instalare la prima conectare.

## Pentru a comuta utilizatorii

- 1 Trageți în jos bara de stare din partea de sus a ecranului.
- 2 Atingeți pictograma utilizatorului  pentru a afișa panoul de comutare al utilizatorului.

- 3 Atingeți una dintre pictogramele utilizatorului de pe ecran. Alegeți numele proprietarului sau orice alt nume de utilizator creat.

## QSlide

Funcția QSlide permite suprapunerea unei ferestre peste afișajul tabletei, pentru a facilita multitasking-ul. Ferestrele QSlide se pot deschide din bara **APLICAȚII** **QSLIDE** din panoul de notificări sau direct din aplicațiile care acceptă funcția QSlide.

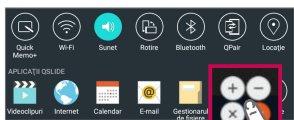

Deschideți Panoul de notificare și atingeți aplicația dorită din secțiunea **APLICAȚII QSLIDE**.



**SAU**

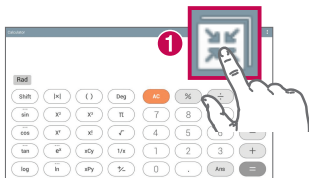

Atunci când utilizați aplicații care acceptă QSlide, atingeți . Funcția este afișată în continuu pe ecran ca fereastră mică.

## Utilizarea QSlide

Funcția QSlide deschide aplicația asociată într-o fereastră în prim-plan, permițându-vă să accesați alte aplicații din fundal. Este afișată în continuu pe ecran până când o închideți.



1		Atingeți pentru a rula QSlide.
2		Apăsați pentru a părăsi funcția QSlide și a reveni la fereastra completă.
3		Apăsați pentru a regla gradul de transparență.
4		Atingeți pentru a închide QSlide.
5		Atingeți pentru a regla dimensiunea.

**NOTĂ:** Funcția QSlide acceptă până la două ferestre simultan. Funcția QSlide suportă următoarele aplicații: Video, Internet, Calendar, Email, Manager de fișiere și Calculator.

## Captură de ecran

Apăsați și țineți apăsată **tasta de Reducere a volumului** și **tasta Pornire/blocare** simultan timp de 2 secunde pentru a face o captură de ecran.

Pentru a vizualiza imaginea capturată, mergeți la **Aplicații** > **Galerie** > folderul **Screenshots**.

## Utilizarea funcției QuickMemo+ pentru a realiza o captură de ecran

Pe ecranul pe care doriți să îl capturați, trageți Bara de stare în jos și selectați **QuickMemo+** .

SAU

Apăsați și țineți apăstate ambele **taste de Volum**   în același timp.

## Utilizarea funcției **Captură plus** pentru a realiza o **captură de ecran**

Această funcție vă permite să capturați o parte a ecranului din navigatorul de Internet implicit.

- 1 Deschideți aplicația **Internet** și navigați către pagina căreia doriți să-i faceți o captură de ecran.
- 2 Atingeți **pictograma Meniu**  > **Captură plus**.
- 3 Reglați caseta albastră la dimensiunea dorită, apoi apăsați **Salvare**. Zona selectată este salvată în folderul **Capture plus** din Galerie.

## Metode de introducere a textului

Tastatura de pe ecran este afișată automat atunci când trebuie să introduceți un text. Pentru a afișa manual tastatura pe ecran, atingeți un câmp de text unde doriți să introduceți text.

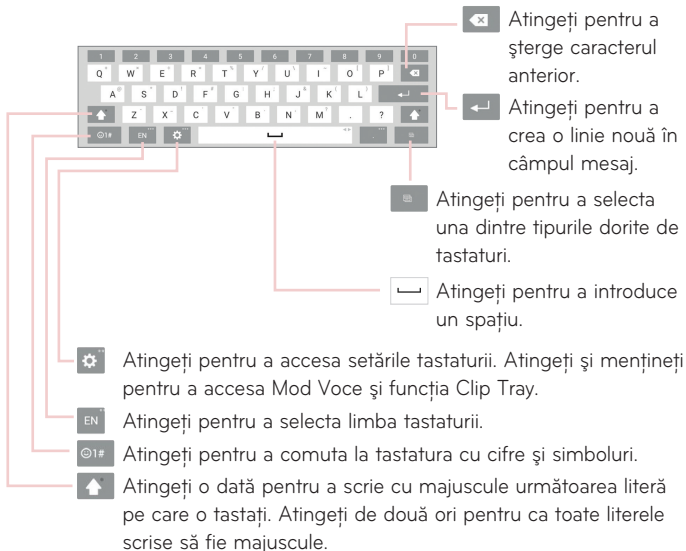

## Introducerea cuvintelor sugerate

Introduceți un text prin tastatură și vor apărea sugestii de cuvinte. Atingeți cuvântul sugerat din dreapta sau stânga sus, deasupra tastaturii, pentru a selecta cuvântul.

## Împărțiți tastatura folosind gesturi

Funcția Tastatură împărțită vă permite să utilizați ambele mâini pentru a tasta. Fiecare jumătate a tastaturii se retrage în partea stângă și dreaptă a ecranului. Puneți ambele degete mari pe tastatură și trageți-le în exterior, în direcții opuse.

### Pentru a modifica înălțimea tastaturii

Reglați înălțimea tastaturii pentru a afișa mai mult din ecran și pentru a controla tastatura mult mai ușor.

- Atingeți  > **Înălțimea și aspectul tastaturii** > **Înălțimea tastaturii în Tip portret** > Atingeți și trageți pictograma pentru a regla înălțimea tastaturii.

### Pentru a modifica tastele de pe ultimul rând

- Atingeți  > **Înălțimea și aspectul tastaturii** > **Aspect QWERTY** > Atingeți și trageți pentru a adăuga sau elimina taste și a schimba ordinea acestora.

**NOTĂ:** Numai tastaturile QWERTY, QWERTZ, AZERTY pot fi personalizate. Această funcție nu suportă unele limbi.

### Introducerea caracterelor speciale

Tastatura de pe ecran vă permite să introduceți caractere speciale (de ex. „á”). De exemplu, atingeți și mențineți apăsată tasta dorită (de exemplu tasta „a”). După afișarea caracterului dorit, glisați degetul peste acesta și ridicați-l pentru a-l introduce.

**NOTĂ:** Un simbol din colțul dreapta sus al tastei indică disponibilitatea caracterelor adiționale.

# Configurarea contului Google

Atunci când porniți tableta pentru prima dată, aveți posibilitatea de a activa rețeaua, de a vă conecta la contul dvs. Google și de a decide cum doriți să utilizați anumite servicii Google.

## Pentru a vă configura contul Google

- Conectați-vă la un cont Google din ecranul de configurare solicitat.

### SAU

- Din ecranul de start, atingeți **Aplicații**  > fila **Aplicații** > **Setări**  > **Conturi și sincronizare** > **Adăugare cont** > **Google**.

Dacă aveți deja un cont Google, introduceți adresa dvs. de e-mail și atingeți **ÎNAINTE**. În caz contrar, atingeți **SAU CREAȚI UN CONT NOU** și introduceți informațiile necesare pentru a crea un cont Google nou.

După ce configurați contul Google pe tableta dvs., aceasta se sincronizează automat cu contul Google de pe Web.

Contactele, mesajele Gmail, evenimentele din Calendar și alte informații din aceste aplicații și servicii de pe Web sunt sincronizate cu tableta dvs. (Aceasta depinde de setările de sincronizare.)

După conectare, puteți să utilizați Gmail™ și să beneficiați de serviciile Google pe tableta dvs.

# Conectarea la rețele și dispozitive



## Wi-Fi

Cu Wi-Fi, puteți avea acces de mare viteză la Internet în limitele acoperirii punctului de acces (AP) wireless. Bucurați-vă de Internet wireless utilizând Wi-Fi, fără taxe suplimentare.

### Conectarea la rețele Wi-Fi

Pentru a utiliza conexiunea Wi-Fi pe tabletă, trebuie să accesați un punct de acces wireless sau „hotspot”. Unele puncte de acces sunt deschise și trebuie doar să vă conectați la ele. Altele sunt ascunse sau utilizează caracteristici de securitate; pentru a vă putea conecta la acestea, trebuie să vă configurați tableta. Opriiți funcția Wi-Fi atunci când nu o utilizați, pentru a extinde durata de viață a bateriei dvs.

### Pornirea funcției Wi-Fi și conectarea la o rețea Wi-Fi

- 1 Pe ecranul de start, atingeți **Aplicații**  > fila **Aplicații** > **Setări**  > **Wi-Fi**.
- 2 Apăsăți  pentru a porni Wi-Fi-ul și pentru a începe scanarea pentru rețele Wi-Fi disponibile.
- 3 Atingeți **Căutare** pentru a vedea o listă de rețele Wi-Fi active și în raza de acoperire.
  - Rețelele securizate sunt indicate printr-o pictogramă de blocare.
- 4 Atingeți o rețea pentru a vă conecta la aceasta.
  - Dacă rețeaua este securizată, vi se solicită să introduceți o parolă sau alte elemente de identificare. (Solicitați detalii de la administratorul de rețea)
- 5 Bara de stare afișează pictograme care indică starea Wi-Fi.

## Bluetooth



Puteți utiliza Bluetooth-ul pentru a trimite date prin rularea unei aplicații corespunzătoare, însă nu din meniul Bluetooth, ca în cazul celor mai multe telefoane mobile.

### NOTĂ:

- LG nu își asumă responsabilitatea pentru pierderea, interceptarea sau utilizarea necorespunzătoare a datelor trimise sau primite prin caracteristica wireless Bluetooth.
- Asigurați-vă întotdeauna că partajați și primiți date cu și de pe dispozitive care sunt de încredere și securizate corespunzător. Dacă există obstacole între dispozitive, este posibilă reducerea distanței de funcționare.
- Este posibil ca anumite dispozitive să fie incompatibile cu dispozitivul dvs., mai ales cele care nu sunt testate sau aprobate de Bluetooth SIG.

## Pornirea Bluetooth și împerecherea tabletei dvs. cu un dispozitiv Bluetooth

Trebuie să vă împerecheați dispozitivul cu un alt dispozitiv înainte de a vă conecta la acesta.

- 1 Din ecranul de start, atingeți **Aplicații**  > fila **Aplicații** > **Setări**  > **Bluetooth**.
- 2 Apăsați comutatorul Bluetooth  pentru a-l porni.
- 3 Atingeți caseta de selectare de lângă numele tabletei dvs. pentru a face tableta vizibilă pentru alte dispozitive Bluetooth.

**NOTĂ:** Pentru a selecta intervalul de timp în care dispozitivul dvs. este vizibil, atingeți **pictograma Meniu**  > **Pauză vizibilitate**.

- 4 Se va afișa o listă de dispozitive disponibile. Atingeți dispozitivul din listă cu care doriți să efectuați asocierea.

**NOTĂ:** În funcție de tipul de dispozitiv, poate fi necesar să introduceți coduri corespondente, să confirmați codurile corespondente sau dispozitivele vor fi asociate automat.

- 5 După ce asocierea se realizează cu succes, tableta dvs. se va conecta la celălalt dispozitiv.

**NOTĂ:** Tableta dvs. nu acceptă Profilul Mâini-libere. Prin urmare, utilizarea funcțiilor de apelare cu anumite accesorii, precum căștile Bluetooth sau dispozitivele cu Bluetooth activat, este posibil să nu fie disponibilă pentru acest dispozitiv.

## Trimiterea de date utilizând funcția Bluetooth

- 1 Deschideți elementul și atingeți .

**SAU**

Atingeți și țineți apăsat elementul și selectați **Partajare**.

**SAU**

Deschideți elementul și atingeți **pictograma Meniu**  > **Partajare**.

- 2 Atingeți **Bluetooth** pentru a partaja prin intermediul Bluetooth.

**NOTĂ:** Metoda de selectare a unei opțiuni poate fi diferită, în funcție de tipul de date.

- 3 Căutați un dispozitiv compatibil Bluetooth și efectuați împerecherea cu acesta.



## Primirea de date utilizând funcția Bluetooth

- 1 Consultați ghidul de utilizare al dispozitivelor Bluetooth pentru a trimite un fișier către tableta dvs. Ambele dispozitive trebuie să fie împerecheate și Bluetooth-ul trebuie să fie activat.
- 2 Împerecheați dispozitivele și atingeți **Acceptare** atunci când primiți o solicitare de autorizare Bluetooth pentru a accepta fișierul(e).

## SmartShare

Puteți folosi cu ușurință funcția SmartShare în aplicațiile Galerie, Muzică și altele.

## Savurarea conținutului printr-o varietate de dispozitive

Puteți partaja conținutul tabletei dvs. cu o varietate de dispozitive. Atingeți  sau atingeți  > **SmartShare** pentru a partaja conținutul în aplicațiile **Galerie, Muzică, POLARIS Office 5**.

## Redare/Transmitere

**Play** – Puteți reda conținutul prin intermediul unui televizor, al unui difuzor cu Bluetooth etc.

**Beam** – Puteți trimite conținutul către dispozitivul compatibil Bluetooth și SmartShare Beam.

- **SmartShare Beam** – Aceasta permite transferul rapid al conținutului prin intermediul Wi-Fi Direct.



## Savurarea conținutului de la dispozitive din apropiere

Puteți utiliza conținutul de pe dispozitivele din apropiere (adică PC, NAS, Mobile) în aplicațiile Galerie și Muzică.

### Conectarea dispozitivelor

Conectați dispozitivul dvs. sau alte dispozitive compatibile DLNA în aceeași rețea Wi-Fi.

### Căutarea altor dispozitive

Apăsați **Dispozitive din apropiere**, apoi puteți vizualiza dispozitivele compatibile DLNA.

Conectați-vă la dispozitiv, pentru a vizualiza conținutul.

## Utilizarea conținutului din Cloud

Puteți utiliza conținut din cloud (respectiv Dropbox) în aplicațiile Galerie și Muzică.

### Folosirea Cloud

**NOTĂ:** Funcțiile acceptate pot varia în funcție de nor. Timpul de preluare a datelor poate varia în funcție de nor.

- 1 Selectați **Cloud** în aplicațiile Galerie și Muzică.
- 2 Selectați norul pe care doriți să îl utilizați și conectați-vă.

- 3 Puteți folosi conținutul din nor după ce vă conectați.
- 4 Efectuați setările norului pentru a selecta aplicația pe care doriți să o folosească norul.

## QPair

Prin conectarea tabletei și a telefonului dvs. mobil prin QPair, puteți sincroniza apelurile primite, mesajele și notificările rețelelor sociale între tabletă și telefonul mobil.



- 1 Rulați **QPair** și apăsați **Configurare inițială** > **Start** întâi pe tableta dvs, apoi urmați aceiași pași pe telefon.

**SFAT!** Este posibil ca aplicația QPair să nu fie preinstalată pe telefon. Accesați Google Play Store, căutați Qpair și instalați-o.

### NOTĂ:

- QPair funcționează cu telefoanele pe care rulează Android 4.1 sau o versiune ulterioară. Unele funcții pot fi limitate, în funcție de modelul telefonului.
- Deoarece QPair utilizează funcția Bluetooth, este posibil ca acesta să nu funcționeze în mod obișnuit dacă schimbați setările Bluetooth în timp ce QPair este în funcțiune.

- 2 Conexiunea Bluetooth va fi pornită automat.

## Caracteristicile telefonului QPair

**Notificare apel** – Trimite tabletei o notificare atunci când telefonul primește un apel. Notificarea afișează numărul apelantului și vă permite să răspundeți sau să respingeți apelul. Puteți schimba de asemenea setările de apelare, precum tonul de apel, volumul tonului de apel, tonul de apel cu vibrații sau puteți trimite un mesaj de respingere atunci când primiți un apel.

**Notificare mesaj** – Trimite o notificare tabletei atunci când telefonul primește un mesaj. Puteți de asemenea schimba setările pentru mesaje, precum mesajele pop-up, previzualizare mesaj, sunet de notificare și vibrație de notificare.

**Înștiințare SNS** – Afișează o notificare pentru rețeaua de socializare în Bara de stare a tabletei atunci când ajunge pe telefon.

**NOTĂ:** Pentru a activa această funcție, porniți opțiunea **Notificări pentru rețele sociale QPair** pe telefonul dvs. (**Setări > Accesibilitate > Notificări pentru rețele sociale QPair**). Această opțiune vă permite să fiți anunțat de notificările pentru rețelele sociale pe tableta dvs.

**QuickMemo+ Transfer** – Salvează actualul QuickMemo+ în Galeria tabletei, iar apoi sincronizează această Galerie cu Galeria de pe telefonul dvs.

**Internet via telefon** – Conectează automat tableta dvs. la Internet prin telefonul mobil (ca hotspot Wi-Fi). Prin utilizarea acestei funcții puteți fi taxat pentru transfer de date. Pentru a salva utilizarea datelor de pe telefon, acesta se conectează automat la orice hotspot Wi-Fi de încredere din raza sa.

## Conexiuni la PC prin cablu USB

Puteți conecta tableta la computer pentru a o încărca, pentru a transfera elemente către computer de pe tabletă și invers.

## Transferarea muzicii, a fotografiilor și a clipurilor video utilizând modul Dispozitiv media (MTP)

- 1 Conectați tableta la un PC utilizând un cablu USB.
- 2 Dacă nu ați instalat LG Android Platform Driver la PC, trebuie să modificați setările manual. Pe ecranul de start, mențineți apăsată **tasta Aplicații recente**  > **Setări de sistem**. > **Stocare** > **pictograma Meniu**  > **Conexiune USB PC** > **Dispozitiv media (MTP)**.
- 3 Puteți vizualiza conținutul dispozitivului de stocare în masă la PC și puteți transfera fișierele.

## Sincronizare cu Windows Media Player

Asigurați-vă că Windows Media Player este instalat pe PC.

- 1 Utilizați cablul USB pentru a conecta tableta la un PC pe care este instalată aplicația Windows Media Player.
- 2 Selectați opțiunea **Dispozitiv media (MTP)**.
- 3 Atunci când este conectat, va apărea o fereastră pop-up pe PC. Selectați opțiunea Windows Media Player pentru a sincroniza fișierele audio.
- 4 Editați sau introduceți numele dispozitivului dvs. în fereastra pop-up (dacă este necesar).
- 5 Selectați și trageți fișierele de muzică în lista de sincronizare.
- 6 Începeți sincronizarea.

- Pentru sincronizarea cu Windows Media Player trebuie să se îndeplinească următoarele condiții.

Elemente	Condiție necesară
SO	Microsoft Windows XP SP2, Vista sau o versiune ulterioară
Versiunea Windows Media Player	Windows Media Player 10 sau o versiune ulterioară

- Dacă versiunea Windows Media Player este anterioară versiunii 10, instalați versiunea 10 sau o versiune mai nouă.

## Conexiunile PC cu un cablu USB pentru utilizatorii Mac OS X

Puteți transfera conținuturile media pe PC-ul dvs. Mac OS X de pe tabletă și vice versa prin configurarea programului de transfer fișiere Android.

### **Transferați muzică, fotografiile și clipuri video, utilizând programul de transfer fișiere Android, în calculatorul dvs. cu sistem de operare Mac OS.**

- 1 Descărcați și instalați programul de transfer fișiere Android de pe site-ul [Web android.com](http://www.android.com/filetransfer/) pentru utilizatorii Mac (<http://www.android.com/filetransfer/>).
- 2 Conectați-vă tableta la computer și faceți dublu clic pe aplicația AFT (programul de transfer fișiere Android) pentru pornire.
- 3 Puteți vedea conținutul media, puteți trage și plasa fișierul media în și de pe calculatorul dvs. Mac.





# Contacte

Puteți adăuga contacte pe tabletă și le puteți sincroniza cu contactele din contul dvs. Google sau din alte conturi care acceptă sincronizarea contactelor.

## Căutarea unui contact

- 1 Din Ecranul principal, apăsați **Contacte**  pentru a deschide lista dvs. de contacte.
- 2 Apăsați caseta **Căutați contacte** și introduceți numele contactului. Puteți atinge, de asemenea, o literă din partea stângă a ecranului, pentru a accesa numele care încep cu litera aleasă.



## Adăugarea unui contact nou

- 1 Din ecranul de start, atingeți **Contacte** .
- 2 Apăsați **Contact nou** . Selectați contul dorit (dacă este cazul).
- 3 Dacă doriți să adăugați o imagine noului contact, atingeți . Alegeți **Realizare fotografie** pentru a realiza o fotografie utilizând camera sau **Selectare din galerie**. Apoi căutați o imagine și selectați-o.
- 4 Atingeți  pentru a introduce informații mai specifice despre nume.
- 5 Introduceți detaliile despre contact.
- 6 Atingeți **Salvare**.

## Contacte preferate

Puteți clasifica contactele apelate frecvent ca fiind preferate.



## Pentru a adăuga un contact la cele preferate

- 1 Din ecranul de start, atingeți **Contacte**  pentru a vă deschide contactele.
- 2 Alegeți un contact pentru a-i vizualiza detaliile.
- 3 Atingeți steluța  din dreapta numelui contactului. Steluța devine aurie, iar contactul se adaugă la lista de contacte preferate.

## Pentru a elimina un contact din lista celor preferate

- 1 Din ecranul de start, atingeți **Contacte**  pentru a vă deschide contactele.
- 2 Atingeți fila **Favorite** pentru a vă vedea contactele favorite.
- 3 Alegeți un contact pentru a-i vizualiza detaliile.
- 4 Atingeți steluța aurie din partea dreaptă a numelui contactului. Steluța devine gri, iar contactul este eliminat dintre cele preferate.

## Crearea unui grup

- 1 Din ecranul de start, atingeți **Contacte**  pentru a vă deschide contactele.
- 2 Atingeți fila **Grupuri**, apoi .
- 3 Introduceți un nume pentru noul grup.
  - Apăsăți **Adăugați membri** pentru a adăuga intrări de contact la noul dvs. grup.
  - Apăsăți câmpul **CONT** pentru a schimba contul în care doriți să salvați noul grup.
- 4 Atingeți **Salvare** pentru a salva grupul.

**NOTĂ:** Dacă ștergeți un grup, contactele atribuite grupului respectiv nu se vor pierde. Ele vor rămâne în Contacte.

# E-mail

Pentru a citi mesajele e-mail de la servicii precum Yahoo!, MSN și AOL, puteți utiliza aplicația E-mail. Această aplicație E-mail acceptă următoarele tipuri de cont: POP3, IMAP și Exchange.

Furnizorul de servicii sau administratorul de sistem vă poate furniza setările de cont de care aveți nevoie.

## Administrarea unui cont de e-mail

Apăsați **E-mail**  pe Ecranul principal. Prima dată când deschideți aplicația E-mail, se deschide un expert pentru configurare, pentru a vă ajuta să vă configurați un cont de e-mail.

După configurarea inițială, este afișat conținutul inbox. Dacă ați adăugat mai mult de un cont, puteți comuta între conturi.

### Pentru a adăuga un alt cont de e-mail:

- Deschideți aplicația **E-mail** și atingeți **pictograma Meniu**  > **Setări** > **Adăugare cont**.



### Pentru a comuta între conturi:

Dacă ați adăugat mai multe conturi, puteți comuta cu ușurință între acestea. Din orice director de e-mail, atingeți contul curent (din partea de sus a ecranului), apoi atingeți contul pe care doriți să îl accesați.

### Modificarea setărilor generale de e-mail:

Deschideți aplicația **E-mail** și apăsați **pictograma Meniu**  > **Setări** > **Setări generale** pentru a configura setările care se aplică tuturor conturilor dvs. Atingeți un cont individual pentru a configura setări numai pentru contul respectiv.

## Pentru a șterge un cont de e-mail:



- Deschideți aplicația **E-mail** și apăsați **pictograma Meniu**  > **Setări** > **pictograma Meniu**  > **Eliminați contul** > atingeți un cont pe care doriți să-l ștergeți > **Eliminare** > **Da**.

## Lucrul cu foldere de conturi

Deschideți aplicația **E-mail**, atingeți **pictograma Meniu**  și selectați **Directoare**.

Fiecare cont are directoarele Primite, De trimis, Trimise și Ciornă. În funcție de caracteristicile acceptate de către furnizorul de servicii al contului dvs., este posibil să aveți foldere suplimentare.

## Compunerea și trimiterea unui e-mail

- 1 În timp ce vă aflați în aplicația **E-mail**, apăsați **Redactare** .
- 2 Introduceți o adresă pentru destinatarul căruia intenționați să-i trimiteți mesajul. Pe măsură ce introduceți textul, vi se propun adrese care corespund contactelor dvs. Separați adresele între ele folosind semnul punct și virgulă.
- 3 Apăsați **Atașare**  pentru a atașa fișiere, dacă este necesar.
- 4 Introduceți subiectul și mesajul dvs.
- 5 Apăsați **Trimite**  pentru a trimite mesajul.

Dacă nu sunteți conectat la o rețea, de exemplu, dacă lucrați în modul avion, mesajele pe care le trimiteți vor fi stocate în directorul De trimis până când vă conectați din nou la o rețea. În cazul în care aveți mesaje în așteptare, De trimis va fi afișat pe ecranul Conturi.

## Primirea mesajelor de e-mail

La sosirea unui e-mail nou în Primite, veți fi notificat printr-un sunet sau o vibrație (în funcție de setările de sunet și vibrații), iar pictograma sa de notificare apare în bara de stare.

## Cameră

Pentru a deschide aplicația Cameră, atingeți **Cameră**  pe ecranul de start.

### Prezentarea vizorului







- 1 Vizualizare clară** – Atingeți pentru a afișa sau a ascunde meniurile din vizor.
- 2 Schimbare cameră** – Comutați între obiectivul camerei orientat posterior și obiectivul camerei orientat frontal.
- 3 Mod** – Permite setarea modului de captură **Automat** sau **Panoramă**.
- 4 Setări** – Atingeți această pictogramă pentru a deschide meniul Setări.
- 5 Galerie** – Atingeți pentru a vizualiza ultima fotografie pe care ați realizat-o. Aceasta vă permite să accesați galeria și să vizualizați fotografiile salvate în modul cameră.
- 6 Mod video** – Apăsați pentru a începe înregistrarea unui videoclip.
- 7 Captură** – Realizează o fotografie.
- 8 Ieși** – Atingeți pentru a ieși din camera foto.

**NOTĂ:** Înainte de a face fotografii, verificați dacă obiectivul camerei este curat.

## Utilizarea setărilor avansate

În vizor, atingeți  pentru a deschide opțiunile avansate.

	Selectează rezoluția fotografiei. Dacă alegeți o rezoluție ridicată, dimensiunea fișierului se va mări, ceea ce înseamnă că veți putea stoca mai puține fotografii în memorie.
	Fotografiile sunt realizate prin utilizarea comenzii vocale.
	Setează o întârziere după apăsarea butonului de captură. Această opțiune este ideală dacă doriți să fiți inclus în fotografie.
	Afișează linii de grilă pe ecran pentru a vă ajuta în alinierea pozelor.
	Deschide ghidul de asistență pentru a afla cum operează o funcție.

**SFAT!** Când ieșiți din camera foto, unele setări vor reveni la modul implicit, cum ar fi temporizatorul. Verificați-le înainte de a realiza următoarea fotografie.

## Realizarea unei fotografii

- 1 Deschideți aplicația **Camera**.
- 2 Îndreptați obiectivul către subiectul pe care doriți să îl fotografiați.
- 3 Atingeți  sau oriunde pe ecran pentru a face o fotografie.

## Pentru a mări sau micșora

Când faceți o fotografie sau înregistrați un videoclip, puneți două degete oriunde pe ecran și depărtați-le pentru a mări. Pentru a micșora înapoi, apropiați-le.

## Foto gest

Funcția Fotografie gest vă permite să efectuați o fotografie gesticulând cu ajutorul camerei frontale. Pentru a efectua fotografia, ridicați mâna, cu o palmă deschisă, până când camera frontală o detectează și apare o casetă pe ecran. Apoi strângeți mâna sub formă de pumn și temporizatorul va porni, permițându-vă să vă pregătiți.

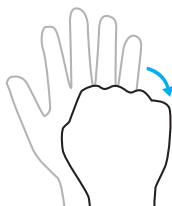
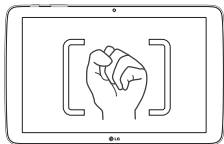

## După ce realizați fotografia

- 1 Apăsați previzualizarea imaginii de lângă butonul de captură pentru a vizualiza ultima fotografie pe care ați realizat-o.
- 2 Apăsați **Galerie** sau **Fotografii**, apoi apăsați **OK**.



Atingeți pentru a edita fotografia.



Atingeți pentru a realiza imediat altă fotografie.



Atingeți pentru a trimite mementoul dvs. către alte persoane sau pentru a-l distribui prin intermediul unei rețele de socializare.



Atingeți pentru a șterge fotografia.



Atingeți pentru a accesa mai multe opțiuni.



Atingeți pentru a adăuga imaginea la favorite.

**SFAT!** Dacă dețineți un cont de rețele sociale și îl configurați pe tableta dvs., vă puteți partaja fotografia cu comunitatea din rețeaua dvs. de socializare.

Atingeți **pictograma Meniu**  pentru a deschide următoarele opțiuni.

**SmartShare** – Atingeți pentru a distribui fotografia utilizând funcția SmartShare.

**Setează imaginea ca** – Atingeți pentru a utiliza fotografia ca **Imagine fundal ecran Acasă, Fotografie persoană din agendă, Fundal pentru ecranul de blocare** sau **Imagine de fundal**.

**Mutare** – Atingeți pentru a muta fotografia în alt album.

**Copiere** – Atingeți pentru a copia fotografia selectată și pentru a o salva în alt album.

**Copiază în Clip Tray** – Atingeți pentru a copia și stoca fotografia în Clip Tray.

**Diaporamă** – Afișează automat imaginile din directorul curent, una după cealaltă.

**Decupare** – Decupați fotografia. Deplasați-vă degetul pe ecran pentru a selecta zona pe care doriți să o decupați.

**Adaugare locație** – Pentru a adăuga informații despre locație.



**Redenumire** – Atingeți pentru a edita denumirea fotografiei selectate.

**Tipărire** – Vă permite să imprimați fotografia.



**Detalii** – Afișează mai multe informații despre imagine.

## Vizualizarea fotografiilor salvate



Puteți accesa fotografiile salvate din modul Cameră. Pur și simplu atingeți previzualizarea imaginii de lângă butonul de captură și va fi afișată Galeria dvs.

- 1 Alegeți aplicația pe care o veți utiliza pentru vizualizarea și/sau editarea fotografiilor dvs. Apăsați **Galerie**  sau **Fotografii** .
- 2 Apăsați **OK**.
  - Pentru a vizualiza mai multe fotografii, derulați la stânga sau la dreapta.
  - Pentru a mări sau a micșora, atingeți ecranul de două ori sau atingeți-l cu două degete și depărtați-le (apropiați-vă degetele pentru a micșora).

## Înregistrarea unui videoclip

- 1 Deschideți aplicația **Cameră**.
- 2 Direcționați obiectivul către subiectul pe care doriți să-l filmați.
- 3 Atingeți pictograma modului Video  pentru a începe înregistrarea.
- 4 Va apărea un cronometru care arată durata videoclipului.
- 5 Atingeți  de pe ecran pentru a opri înregistrarea.

### SFAT!

- Apăsați  pentru a întrerupe înregistrarea.
- Apăsați  pentru a captura un instantaneu în timp ce înregistrați un clip video.

## Vizionarea videoclipurilor salvate

Accesați videoclipurile salvate din modul camerei video prin apăsarea previzualizării imaginii de lângă butonul de captură.

- 1 Pe vizor, apăsați previzualizarea imaginii de lângă butonul de capturare.

- 2 Galerie** dvs. va apărea pe ecran, afișând cel mai recent videoclip înregistrat. Glisați spre stânga pentru a derula spre celelalte videoclipuri.
- 3** Atingeți pictograma Redare  de pe un videoclip pentru a-l reda în mod automat.

**NOTĂ:** Puteți vizualiza videoclipurile dvs. în aplicațiile Galerie și Fotografii.

**NOTĂ:** Nu apăsați prea tare; ecranul tactil este suficient de sensibil pentru a detecta atingerile ușoare, dar ferme.

## Galerie

Puteți stoca fișiere multimedia în memoria internă, pentru acces facil la toate fișierele multimedia. Folosiți această aplicație pentru a vizualiza fișiere multimedia, cum ar fi imagini și videoclipuri.

Din Ecranul de start, atingeți **Aplicații**  > fila **Aplicații** > **Galerie** . Puteți gestiona și distribui toate fișierele dvs. imagine și video cu Galeria.

### NOTĂ:





- Unele formate de fișiere nu sunt acceptate, în funcție de software-ul instalat pe dispozitiv.
- Este posibil ca anumite fișiere să nu fie redade corect, în funcție de codificarea acestora.
- Dacă dimensiunea fișierului depășește memoria disponibilă, poate apărea o eroare atunci când deschideți fișierele.

## Vizualizarea imaginilor

Lansarea aplicației **Galerie**  afișează directoarele disponibile. Atunci când altă aplicație, cum ar fi E-mail-ul, salvează o imagine, directorul de fișiere descărcate se creează automat pentru a memora imaginea. De asemenea, realizarea unei fotografii creează automat directorul Capturi de ecran. Atingeți un director pentru a-l deschide.

Imaginile sunt afișate în ordine, după data creării. Selectați o imagine pentru a o vizualiza pe tot ecranul. Derulați către stânga sau dreapta pentru a vizualiza imaginea următoare sau anterioară.

## Redarea videoclipurilor

Deschideți aplicația **Galerie**  și selectați un album. Pictograma Redare  este afișată pe fișierele video. Atingeți o imagine pentru a o selecta. Selectați aplicația pentru a o reda (apăsați aplicația **Fotografii**  sau **Videoclipuri** ) , apoi apăsați **OK** și începe redarea videoclipului.

### NOTĂ:

- Atunci când utilizați aplicația Videoclipuri pentru a reda un videoclip, glisați pe partea din stânga a ecranului în sus și în jos pentru a regla luminozitatea ecranului. Glisați partea dreaptă a ecranului în sus sau în jos pentru a regla volumul.
- Atunci când utilizați aplicația Videoclipuri pentru a reda un videoclip, glisați ecranul către stânga sau dreapta pentru a derula înainte sau înapoi.

## Ștergerea imaginilor și videoclipurilor

Folosiți una dintre următoarele metode:

- Într-un director, apăsați  și selectați fotografiile și videoclipurile pe care doriți să le ștergeți, apoi apăsați **Ștergere** și **Da** pentru confirmare.

- Atunci când vizualizați o fotografie sau un videoclip, apăsați , apoi **Da** pentru confirmare.

## Setare ca fundal

Când vizualizați o fotografie, atingeți **pictograma Meniu**  > **Setează imaginea ca și selectați *Imagine fundal ecran Acasă, Fundal pentru ecranul de blocare* sau *Imagine de fundal*.**

## Diaporamă

Vă puteți vizualiza fotografiile într-o diaporamă după album sau selectând toate fotografiile. Din ecranul principal, apăsați **Galerie** .



- Apăsați pe albumul cu fotografiile pe care doriți să le vedeți, apoi apăsați **pictograma Meniu**  > **Diaporamă** > alegeți imaginile pe care doriți să le vedeți > **Înainte** > verificați setările diaporamei > **Start**.

Atingeți în centrul ecranului pentru a opri redarea diaporamei.







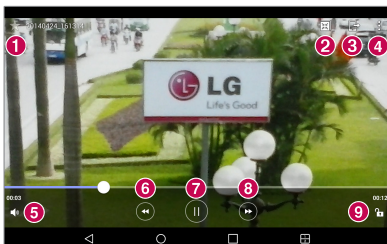

## Videoclipuri

Galeria dvs. dispune de un player video încorporat, care vă permite să redați toate videoclipurile dvs. preferate.

### Redarea unui videoclip

- 1 Din Ecranul de start, atingeți **Aplicații**  > fila **Aplicații** > **Galerie** .
- 2 Selectați videoclipul pe care doriți să îl redați.





1	 Atingeți pentru a adăuga fișierul video la favorite.
2	 Atingeți accesare QSlide și afișați videoclipul în fereastra mică.
3	 Atingeți pentru a partaja videoclipul folosind funcția SmartShare.
4	 Atingeți pentru a accesa mai multe opțiuni.
5	 Atingeți pentru a gestiona volumul videoclipului.
6	 Apăsați și țineți apăsat pentru a derula cu 3 secunde mai rapid. Atingeți o dată pentru a derula înapoi pentru 10 secunde.
7	 Atingeți pentru a întrerupe redarea videoclipurilor.
8	 Apăsați și țineți apăsat pentru a derula înainte cu 3 secunde mai rapid. Atingeți o dată pentru a derula rapid înainte pentru 10 secunde.
9	 Atingeți pentru a bloca/debloca un ecran video.

Pentru a modifica volumul în timp ce vizionați un videoclip, apăsați tastele Volum din partea dreaptă a tabletei.

Atingeți și mențineți apăsat un videoclip din listă pentru a accesa următoarele opțiuni: **Partajare**, **Ștergere**, **Redenumire** și **Detalii**.

**SFAT!** Când vizionați un videoclip, glisați în sus și în jos de-a lungul părții din stânga a ecranului, pentru a regla luminozitatea acestuia. Glisați în sus și în jos de-a lungul părții din dreapta a ecranului pentru a regla volumul.



## Muzică

Tableta dvs. dispune de un player de muzică, care vă permite să redați toate piesele dvs. preferate. Pentru a accesa playerul de muzică, din Ecranul de start atingeți **Aplicații**  > fila **Aplicații** > **Muzică** .







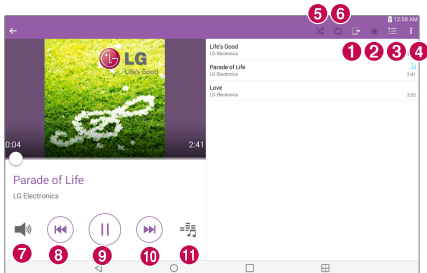

### Transferul de muzică utilizând modul Dispozitiv media (MTP)



- 1 Conectați tableta la PC utilizând cablul USB.
- 2 Selectați opțiunea **Dispozitiv media (MTP)**. Pe calculator, tableta va apărea ca o nouă unitate hard disc. Faceți clic pe unitate pentru a o vizualiza. Copiați fișierele de pe PC -ul dvs. în directorul de pe unitate.

### Redarea unei melodii

- 1 Din ecranul de start, atingeți **Aplicații**  > fila **Aplicații** > **Muzică** .
- 2 Atingeți fila **Melodii**.
- 3 Selectați melodia pe care doriți să o redați.



1	 Atingeți pentru a partaja muzica folosind funcția SmartShare.
2	 Atingeți pentru a seta melodia curentă ca preferată.
3	 Atingeți pentru a vedea lista de redare curentă.
4	 Atingeți pentru a accesa mai multe opțiuni.
5	 Atingeți pentru a seta modul amestecare.
6	 Atingeți pentru a seta modul repetare.
7	 Atingeți pentru a gestiona volumul de muzică.
8	 Atingeți pentru a reveni la începutul melodiei. Atingeți de două ori pentru a reveni la melodia anterioară. Apăsăți și țineți apăsat pentru derulare înapoi 3 secunde.
9	 Atingeți pentru a întrerupe redarea.

10 	Atingeți pentru a trece la următoarea melodie din album sau din lista de redare. Apăsați și țineți apăsat pentru derulare înainte 3 secunde.
11 	Atingeți pentru a seta efectul audio.

Pentru a modifica volumul în timp ce ascultați muzică, apăsați tastele Volum de pe partea dreaptă a tabletei.

Atingeți și țineți apăsată orice melodie din listă pentru a accesa următoarele opțiuni: **Redați**, **Adăugare la lista de redare**, **Ștergere**, **Partajare**, **Detalii** și **Căutare**.

#### NOTĂ:



- Unele formate de fișiere nu sunt acceptate, în funcție de software-ul dispozitivului.
- Dacă dimensiunea fișierului depășește memoria disponibilă, poate apărea o eroare atunci când deschideți fișierele.
- Drepturile de autor pentru fișierul muzical pot fi protejate de tratate internaționale și de legi naționale privind drepturile de autor. Astfel, poate fi necesar să obțineți o permisiune sau o licență pentru reproducerea sau copierea muzicii. În anumite țări, legislația interzice copierea materialelor protejate, chiar și pentru uz personal. Înainte de a descărca sau copia fișierul, verificați legislația țării respective cu privire la utilizarea unui astfel de material.

# Instrumente

## QuickMemo+





Funcția QuickMemo+ vă permite să creați memento-uri și să realizați capturi de ecran. Realizați capturi de ecran, desenați pe acestea și partajați-le cu familia și prietenii cu ajutorul funcției QuickMemo+.





### Crearea unui memento

- 1 Din ecranul principal, apăsați **QuickMemo+** , apoi  pentru a crea un nou memento.
- 2 Puteți edita texte prin introducerea directă de cuvinte sau selectați tipul și culoarea creionului pe care doriți să-l folosiți și introduceți textul prin scriere de mână.
- 3 Adăugați un memento prin atingerea  pentru a seta notificarea mementoului pentru eveniment.
- 4 Adăugați mementoului informații despre vreme și locație dacă este disponibilă o rețea de date.

### Utilizarea opțiunilor QuickMemo+

Următoarele opțiuni sunt disponibile în bara cu instrumente QuickMemo+ din partea de sus a ecranului.

	Vă permite să anulați și să refaceți acțiuni anterioare.
	Vă permite să editați textul, culoarea și aliniamentul.
	Vă permite să introduceți text prin scrierea de mână. Puteți selecta tipul de stilou pe care să-l folosiți, precum și grosimea, transparența și culoarea acestuia.
	Șterge editările pe care le-ați făcute mementoului.



	Salvează mementoul în QuickMemo+.
	Atingeți pentru a accesa mai multe opțiuni.
	Vă permite să setați o notificare a mementoului pentru un eveniment.
	Vă permite să introduceți informații despre vreme în memento.
	Vă permite să adăugați informații despre locație folosind un GPS.

## Efectuarea unei capturi de ecran pentru QuickMemo

- 1 Pentru a accesa funcția QuickMemo+, glisați bara de stare în jos și atingeți .

### SAU

Apăsați ambele **taste de Volum** deodată timp de o secundă.

- 2 Selectați opțiunea meniului dorită din bara de instrumente și creați un memento.
- 3 Apăsați  pentru a salva mementoul. Pentru a ieși din funcția QuickMemo+ în orice moment, apăsați **tasta Înapoi** .

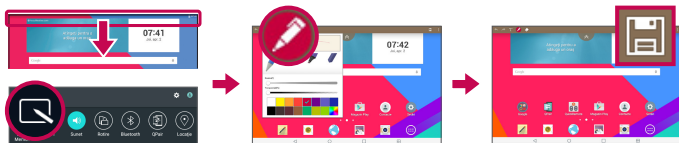



**NOTĂ:** Vă rugăm să utilizați vârful degetului în timp ce folosiți funcția QuickMemo+. Nu utilizați unghiile.

## QuickRemote



QuickRemote vă transformă tableta într-o telecomandă universală pentru televizorul, Blu-ray-ul sau DVD-ul dvs. de acasă.

**NOTĂ:** Este posibil ca QuickRemote să nu fie disponibil pentru unele dispozitive și zone.

### Deschiderea și configurarea QuickRemote

- 1 Din ecranul de start, apăsați **Aplicații**  > fila **Aplicații** > **QuickRemote** .

De asemenea, puteți efectua configurarea inițială a QuickRemote de la panoul Notificări. Trageți Bara de sta în jos, apăsați pictograma **QuickRemote** , apoi **ADĂUGARE TELECOMANDĂ**.

- 2 Atingeți  Camera de zi pentru a selecta un tip de încăpere și atingeți  pentru a adăuga dispozitivul.

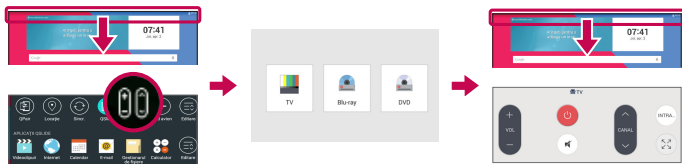

- 3 Selectați tipul și marca dispozitivului, apoi urmați instrucțiunile de pe ecran pentru a configura dispozitivul(e).

**NOTĂ:** QuickRemote funcționează în același mod ca o telecomandă obișnuită cu infraroșu (IR) din regiunea sau țara dvs. Aveți grijă să nu acoperiți senzorul infraroșu din partea superioară a tabletei atunci când utilizați funcția QuickRemote. Este posibil ca această funcție să nu fie acceptată în funcție de model, producător sau compania de service.

## Utilizarea QuickRemote

- 1 Deschideți **QuickRemote**  și alegeți camera în care ați configurat telecomanda.
- 2 Selectați telecomanda pe care o doriți apăsând pe tipul/numele ei din bara QuickRemote din partea stângă a ecranului.
- 3 Atingeți butoanele de pe telecomanda afișată.

**NOTĂ:** Atunci când adăugați telecomanda televizorului, QuickRemote poate utiliza butonul INTRARE pentru a configura telecomanda corespunzătoare. La configurarea butonului INTRARE, sursa de intrare a televizorului poate fi modificată. Pentru a reseta sursa de intrare a televizorului, apăsați butonul INTRARE de pe QuickRemote de mai multe ori (în funcție de numărul de dispozitive conectate la televizor).



## Opțiuni QuickRemote

Pentru a accesa meniul de opțiuni QuickRemote, apăsați **pictograma Meniu**  pentru a selecta opțiunea dorită.

**NOTĂ:** În timpul redării muzicii în fundal, apăsarea oricărui buton QuickRemote va dezactiva sunetul pentru o secundă.

# Alarmă



## Setarea alarmei

- 1 Din ecranul principal, apăsați **Aplicații**  > fila **Aplicații** > **Ceas**  > .
- 2 Setează ora dorită pentru alarmă.
- 3 Setează opțiunile **Repetare**, **Durăță amânare**, **Vibrează când sună alarma**, **Ton alarmă**, **Volum alarmă**, **Pornire automată a aplicației**, **Blocare puzzle** și **Memento**.
- 4 Atingeți **Salvare**.



**NOTĂ:** Pentru a modifica setările alarmei pe ecranul listei de alarme, atingeți **pictograma Meniu**  și selectați **Setări**.

# Calculator

## Utilizarea calculatorului

- 1 Din Ecranul de start, atingeți **Aplicații**  > fila **Aplicații** > **Calculator** .
- 2 Atingeți tastele numerice pentru a introduce numere.
- 3 Pentru calcule simple, atingeți funcția pe care doriți s-o efectuați (+, -, × sau ÷) urmat de =.

### NOTĂ:

- Pentru calcule mai complexe, atingeți **pictograma Meniu** , selectați **Calculator științific**, apoi alegeți funcția dorită (dacă vizualizați calculatorul în mod vertical).
- Pentru a vizualiza istoricul calculelor, apăsați **pictograma Meniu**  > **Istoric calcule**.

## Calendar

Evenimentele din fiecare cont pe care l-ați adăugat pe tableta dvs. și le-ați configurat să-și sincronizeze calendarele este afișat în Calendar.

### Adăugarea unui eveniment în calendar

- 1 Din Ecranul de start, atingeți **Aplicații**  > fila **Aplicații** > **Calendar** .
- 2 Apăsați meniul din colțul stânga sus pentru a modifica vizualizarea calendarului (Zi, Săptămână, Lună, An, Agendă).
- 3 Apăsați pe data în care doriți să adăugați un eveniment și apăsați .
- 4 Atingeți câmpul **Nume eveniment** și introduceți denumirea evenimentului.
- 5 Atingeți câmpul **Locație** și introduceți locația. Verificați data și introduceți ora la care doriți să înceapă, respectiv să se termine evenimentul.
- 6 Dacă doriți să adăugați o notă pentru eveniment, atingeți câmpul **Descriere** și introduceți detaliile.
- 7 Dacă doriți să repetați alarma, setați **REPETARE** și **REAMINTIRI**, dacă este necesar.
- 8 Atingeți **Salvați** pentru a salva evenimentul în calendar.



**NOTĂ:** Atingeți și mențineți un punct din calendar pentru a salva rapid un eveniment din calendar la data respectivă. Pur și simplu introduceți numele și ora evenimentului, apoi apăsați **Salvați**. Puteți apăsa **Detalii** și să introduceți mai multe informații sau puteți actualiza evenimentul ulterior cu detalii suplimentare.

## Modificarea vizualizării calendarului

Indiferent unde vă aflați în aplicația Calendar, puteți schimba cu ușurință modul de vizualizare a calendarului. Pur și simplu apăsați  în colțul din stânga sus a barei de titlu sau, în partea stângă a ecranului, trageți cu degetul de la stânga la dreapta pentru a afișa un meniu de vizualizări ale calendarului. Apăsați **Zi**, **Săptămâna**, **Lună**, **An** sau **Agendă**.

## Obiective

Aplicația Activități poate fi sincronizată cu ajutorul contului dvs. MS Exchange. Puteți crea și gestiona obiectivele utilizând tableta dvs. sau din MS Outlook sau MS Office Outlook Web Access.

- 1 Din ecranul principal, apăsați **Aplicații**  > **Obiective** .
- 2 Apăsați pictograma de **Adăugare** obiectiv  (în colțul din dreapta sus al ecranului).
- 3 Introduceți date pentru **Subiect**, **DATA INIȚIALĂ**, **DATA LIMITĂ**, **DESCRIERE** și **REPETARE** după cum este necesar.
- 4 Atingeți **Salvare**.

## Gestionarul de fișiere

Aplicația Gestionarul de fișiere vă permite să gestionați fișierele din memoria internă/externă.







Gestionarul de fișiere face mai ușoară vizualizarea și gestionarea fișierelor dvs. Pur și simplu apăsați un tip de fișier (Toate fișierele, Fișiere de muzică, Fișiere de imagine, Fișiere video, Documente sau Fișiere de tip nor), apoi apăsați pe directoarele necesare pentru a găsi fișierele dvs.

## Pentru a deschide aplicația Gestionarul de fișiere

- Din ecranul principal, apăsați **Aplicații**  > fila **Aplicații** > **Gestionarul de fișiere** .

## Opțiuni ale aplicației Gestionarul de fișiere

Deschideți aplicația **Gestionarul de fișiere** > **Toate fișierele** > **Dispozitiv de stocare intern** pentru a accesa opțiunile următoare (în partea de sus a ecranului):

	Vă permite să deschideți Gestionarul de fișiere într-o fereastră QSlide.
	Vă permite să căutați fișiere sau informații.
	Vă permite să creați un director nou.
	Vă permite să mutați fișiere și directoare în altă locație.
	Vă permite să copiați fișiere și directoare în altă locație.
	Vă permite să ștergeți fișiere și directoare.
	Vă permite accesul la mai multe opțiuni.

## Reportofon

Utilizați reportofonul pentru a înregistra note vocale sau alte fișiere audio.

### Înregistrarea unui sunet sau a unei voci

- Din Ecranul de start, atingeți **Aplicații**  > fila **Aplicații** > **Reportofon** .

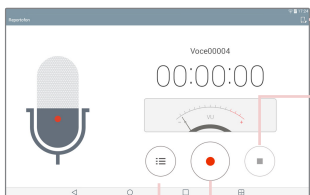

Atingeți pentru a selecta unde să se salveze înregistrările dvs.

Atingeți pentru a opri înregistrarea.



Atingeți pentru a începe înregistrarea.

Atingeți pentru a vizualiza o listă a înregistrărilor dvs.

**NOTĂ:** Atingeți  pentru a vă accesa lista de înregistrări. Puteți asculta înregistrările salvate. Durata disponibilă pentru înregistrare poate fi diferită de durata reală de înregistrare.

## Gestionarea Mementourilor vocale



Din ecranul cu lista Reportofonului:

- Apăsați pictograma **Partajare**  pentru a partaja mementoul vocal utilizând opțiunile disponibile.
- Apăsați pictograma **Ștergere**  pentru a selecta mementoul vocal pe care doriți să-l ștergeți.
- Atingeți și țineți apăsați un memento vocal pentru a deschide un memento de context și pentru a selecta **Partajare**, **Ștergere**, **Redenumire**, **Decupare** sau **Detalii**.



## POLARIS Office 5

POLARIS Office 5 este o soluție profesională mobilă de birou, ce permite utilizatorilor să vizualizeze ușor diferite tipuri de documente de birou, inclusiv fișiere Word, Excel și PowerPoint, oriunde și oricând, cu ajutorul dispozitivelor mobile.

### Pentru a crea un document nou

- 1 Din ecranul principal, apăsați **Aplicații**  > fila **Aplicații** > **POLARIS Office 5** .
- 2 Înregistrați-vă adresa de e-mail pe pagina Înregistrare.

**NOTĂ:** Puteți apăsa **Omitere** pentru a ignora informațiile de înregistrare.

- 3 Atingeți  pentru a începe un document nou.
- 4 Atingeți un tip de document din lista derulantă apoi alegeți un șablon.
- 5 Introduceți conținuturile din document utilizând instrumentele din partea de sus a ecranului și tastatura pe ecran.
- 6 După ce terminați lucrul cu documentul, apăsați  (în colțul din stânga sus al ecranului), apoi apăsați **Salvare** (sau **Salvați ca** pentru a introduce numele unui document nou) pentru salvare.
- 7 Introduceți numele documentului și atingeți **Salvare**.

### Pentru a vizualiza și edita un document pe dispozitivul dvs.

Acum puteți vizualiza și edita cu ușurință o varietate largă de tipuri de fișiere, inclusiv documente Microsoft Office și Adobe PDF, chiar pe dispozitivele mobile.

- 1 Deschideți **POLARIS Office 5** și căutați un document.
- 2 Atingeți documentul pe care doriți să-l vizualizați sau editați. Atunci când vizualizați documente utilizând POLARIS Office 5, obiectele și ansamblul rămân aceleași ca în documentele originale.

3 Pentru a edita documentul, apăsați .

## Google+

Folosiți aplicația Google+ pentru a intra în legătură cu alte persoane prin intermediul serviciului de rețea de socializare de la Google.



Din ecranul principal, apăsați **Aplicații**  > fila **Aplicații** > **Google**  > **Google+** .

**NOTĂ:** Este posibil ca această aplicație să nu fie disponibilă în funcție de regiune sau de furnizorul de servicii.

## LG SmartWorld

LG SmartWorld oferă o selecție de conținut incitant – fonturi, teme, jocuri, aplicații.

### Cum se accesează LG SmartWorld de pe tabletă

- 1 Atingeți  >  > **Aplicații** > atingeți pictograma  pentru a accesa LG SmartWorld.
- 2 Selectați țara și conectați-vă.
- 3 Descărcați conținutul dorit.

\* Atunci când utilizați rețeaua celulară, tarifele de date vor fi aplicate conform abonamentului de date oferit de operatorul de rețea.

\* Este posibil ca LG SmartWorld să nu fie disponibil la toți operatorii sau în toate țările.

### **NOTĂ: Ce se întâmplă dacă nu există nicio pictogramă ?**

- 1** Utilizând un browser Web mobil, accesați LG SmartWorld ([www.lgworld.com](http://www.lgworld.com)) și selectați țara dvs.
- 2** Descărcați aplicația LG SmartWorld.
- 3** Executați și instalați fișierul descărcat.
- 4** Accesați LG SmartWorld atingând pictograma .









### **Beneficii speciale numai în LG SmartWorld**

- 1** Decorați-vă smartphone-ul în propriul dvs. stil, utilizați temele și fonturile pentru ecranul de start și tastatură furnizate în LG SmartWorld. (Acest serviciu este disponibil pentru anumite dispozitive. Consultați site-ul web LG SmartWorld pentru a determina dacă serviciul este compatibil cu dispozitivul dvs.)
- 2** Beneficiați de serviciile speciale LG SmartWorld participând la promoția permanentă.

## Internet

Folosiți această aplicație pentru a naviga pe Internet. Navigatorul vă oferă o lume rapidă și plină de culori, de jocuri, muzică, știri, sport, divertisment și și mult mai multe, direct pe tabletă - indiferent unde vă aflați și indiferent ce vă place.

Din ecranul principal, apăsați **Aplicații**  > fila **Aplicații** > **Internet** .

	Atingeți pentru a rula QSlide.
	Atingeți pentru a vă deplasa la pagina anterioară.
	Atingeți pentru a trece la pagina următoare, la pagina la care v-ați conectat după pagina curentă. Are loc procesul invers celui care se produce la atingerea <b>tasta Înapoi</b>  , care vă duce la pagina anterioară.
	Atingeți pentru a reîmprospăta sau pentru a opri pagina curentă.
	Atingeți pentru a accesa pagina de start.
	Apăsați pentru a accesa semnele de carte.
	Atingeți pentru a accesa mai multe opțiuni.



## Deschiderea unei pagini

- Pentru a deschide o nouă pagină, apăsați  din partea superioară a navigatorului.
- Pentru a merge către altă pagină web, apăsați pe o filă din partea superioară a ecranului pentru a vizualiza pagina.

## Favorite

Pentru a deschide o pagină web marcată, apăsați  de pe bara de instrumente a navigatorului și selectați una.

## Istoric

Apăsați  de pe bara de instrumente a navigatorului și selectați fila **Istoric** pentru a deschide o pagină web din lista de pagini web recent vizitate. Pentru a șterge istoricul, apăsați  pentru a șterge întreg istoricul.



## Utilizarea modului Cititor

Tableta dvs. poate afișa pagini web simplificate pentru facilitarea citirii. Vizualizați cu ușurință știrile sau postările de pe bloguri și alte pagini cu articole fără nicio distragere - prin modul Cititor, puteți citi o pagină ordonată.



Atingeți  de pe URL-ul adresei web pentru a activa modul Cititor.

## Utilizarea QSlide

Utilizați această funcție pentru a accesa Internetul fără a închide aplicația curentă.

În timp ce vizualizați conținutul din navigator, apăsați . Puteți apoi naviga prin alte informații pe tabletă. Pentru a vizualiza navigatorul pe tot ecranul, atingeți .

## Descărcare fișiere

Utilizați aplicația Descărcări pentru a vedea fișierele care au fost descărcate. Din ecranul principal, apăsați **Aplicații**  > fila **Aplicații** > **Descărcări** .

## Chrome

Utilizați Chrome pentru a căuta informații și pentru a naviga pe internet.

Din Ecranul de start, atingeți **Aplicații**  > fila **Aplicații** > **Chrome** .

**NOTĂ:** Este posibil ca această aplicație să nu fie disponibilă în funcție de regiune sau de furnizorul de servicii.

## Vizualizarea paginilor web

Atingeți câmpul de adresă (în partea de sus a ecranului), introduceți o adresă web sau un criteriu de căutare, apoi apăsați  pe tastatură.

## Deschiderea unei pagini

- Pentru a merge către o pagină nouă, apăsați  din partea superioară a navigatorului.
- Pentru a merge către altă pagină web, apăsați pe o filă din partea superioară a ecranului pentru a selecta pagina.

## Căutare vocală pe Internet

Atingeți câmpul de adresă, atingeți , rostiți un cuvânt cheie și selectați unul dintre cuvintele sugerate care apar.

**NOTĂ:** Este posibil ca această aplicație să nu fie disponibilă în funcție de regiune sau de furnizorul de servicii.

## Sincronizarea cu alte dispozitive

Sincronizați fișele deschise și semnele de carte pentru a le utiliza cu Chrome pe alt dispozitiv atunci când sunteți conectat cu același cont Google.

Pentru a vizualiza fișele deschise pe alte dispozitive, apăsați **pictograma Meniu**  > **File recente**. Trebuie să fiți conectat la același cont Google pe toate dispozitivele. Selectați o pagină web pe care să o deschideți.

## Adăugarea și vizualizarea elementelor Favorite

Pentru a adăuga marcaje, apăsați  în bara URL.

Pentru a deschide o pagină web marcată, apăsați **pictograma Meniu**  > **Marcaje** și selectați pagina dorită.

## Meniul Opțiuni din Chrome

Apăsați **pictograma Meniu**  pentru a accesa următoarele opțiuni.

- **Filă nouă** – Apăsați pentru a deschide o filă nouă de pagină web.
- **Filă incognito nouă** – Apăsați pentru a deschide o filă incognito nouă.
- **Marcaje** – Afișează paginile dvs. web marcate ca favorite.
- **File recente** – Afișează paginile dvs. web deschise pe alte dispozitive.
- **Istoric** – Afișează datele dvs. de navigare (paginile web pe care le-ați vizitat).
- **Trimiteți...** – Vă permite să partajați pagina web.
- **Printați...** – Apăsați pentru a imprima pagina web. Alegeți găsirea în mod automat a unei imprimante în rețea sau introduceți manual una pe care să o folosiți.
- **Găsiți în pagină** – Vă permite căutarea de text în pagina web curentă.
- **Adăugați la ecranul pornire** – Vă permite să adăugați o scurtătură către pagina curentă pe ecranul de start.

- **Versiune site pentru d...** – Bifați pentru a accesa versiunea de desktop a site-ului atunci când vizualizați paginile web de pe tabletă.
- **Setări** – Vă permite să modificați setările specifice aplicației Chrome.
- **Ajutor și feedback** – Afișează informații legate de utilizarea aplicației Chrome pe tabletă și vă permite să oferiți feedback dezvoltatorilor Chrome.

## Accesați meniul Setări

1 Din ecranul de start, atingeți **Aplicații**  > fila **Aplicații** > **Setări** .

**SAU**

Din ecranul principal, atingeți și țineți **tasta Aplicații recente**  > **Setări de sistem**.

2 Selectați o categorie de setare și setați opțiunea dorită.

## REȚELE WIRELESS

### Wi-Fi

**Wi-Fi** – Activează Wi-Fi pentru a vă putea conecta la rețelele Wi-Fi disponibile.

O listă cu toate rețelele Wi-Fi disponibile va fi afișată. Atingeți o rețea pentru a vă conecta la aceasta.

**NOTĂ:** Apăsăți **Căutare** Pentru a scana rețelele Wi-Fi disponibile.

Apăsăți **pictograma Meniu**  din meniul Wi-Fi pentru a accesa următoarele opțiuni.

**Adăugați Wi-Fi** – Permite introducerea manuală a unei noi rețele Wi-Fi.

**Wi-Fi salvat** – Vă permite să uitați rețeaua Wi-Fi salvată.

**Avansat Wi-Fi** – Accesează setările avansate Wi-Fi.

**Îndrumător interactiv** – Afișează câteva tutoriale utile pentru funcția Wi-Fi.

## SFAT! Modul de obținere a adresei MAC

Pentru a configura o conexiune în anumite rețele wireless cu filtre MAC, este posibil să fiți nevoiți să introduceți în router adresa MAC a tabletei dvs.

Puteți găsi adresa MAC din următoarea interfață cu utilizatorul: Din ecranul de start, atingeți **Aplicații**  > **Setări**  > **Wi-Fi** > **pictograma Meniu**  > **Avansat Wi-Fi** > **Adresă MAC**.

## Bluetooth

Activați sau dezactivați funcția Bluetooth wireless, pentru a folosi Bluetooth. Activarea Bluetooth-ului vă permite asocierea și conectarea cu alte dispozitive Bluetooth.

Apăsați **pictograma Meniu**  din meniul Bluetooth pentru a accesa următoarele opțiuni.

**Editează nume tabletă** – Modifică numele tabletei dvs. pentru o identificare mai ușoară în timpul asocierii și conectării. Introduceți noul nume al tabletei dvs., apoi apăsați **Salvare**.

**Pauză vizibilitate** – Setează intervalul de timp în care alte dispozitive Bluetooth pot vizualiza tableta dvs. pentru asociere și conexiune. Alegeți între **2 minute**, **5 minute**, **1 oră**, și **Niciodată pauză**.

**Afișează fișierele recepționate** – Afișează o listă a fișierelor recepționate prin Bluetooth.

**Îndrumător interactiv** – Afișează câteva tutoriale utile legate de funcția Bluetooth.

## Utilizare date

Afișează utilizarea de date din timpul anumitor perioade de timp. Apăsați pe o aplicație din listă pentru a vizualiza utilizarea de date a aplicației.

## Mai multe...

Vă permite să configurați setările suplimentare pentru wireless și rețele.

**Mod avion** – Permite setarea modului Avion. Activarea Modulului avion dezactivează toate conexiunile wireless.

**Miracast** – Vă permite să oglindiți wireless ecranul și sunetul tabletei pe o cheie Miracast sau pe un televizor.

**SmartShare Beam** – Vă permite să primiți conținut multimedia prin SmartShare Beam de pe telefoane sau tablete LG.

**LG PC Suite** – Permite conectarea Wi-Fi pentru transferul de muzică și imagini între computer și tabletă.

**Server media** – Permite partajarea conținutului media cu dispozitivele din apropiere prin intermediul DLNA.

**VPN** – Afișează lista de Rețele Private Virtuale (Virtual Private Networks - VPN) pe care ați configurat-o anterior. Vă permite să adăugați diferite tipuri de VPN.

**NOTĂ:** Trebuie să setați un PIN, o parolă sau un model de blocare a ecranului înainte de a utiliza stocarea acreditării.

## DISPOZITIV

### Sunet

**Profil sunet** – Vă permite să setați profilul de sunet pe **Sunet**, **Numai vibrație** sau **Nu deranjați**.

**Volum** – Gestionați volumul pentru **Sunete de notificare**, **Răspuns atingere & sistem**, și **Muzică**, **video**, **jocuri și alte fișiere media**.

**Putere vibrație** – Vă permite să setați intensitatea vibrațiilor pentru apeluri, notificări și răspuns tactil.

**Sunete de notificare** – Vă permite să setați sunetul implicit pentru notificare.

**Nu deranjați** – Vă permite să setați un program pentru a preveni întreruperile de la notificări. Puteți seta dacă permiteți anumitor funcții să vă întrerupă când este setat la Doar prioritare.

**Blocare ecran** – Vă permite să alegeți dacă doriți ca notificările să fie afișate sau ascunse pe ecranul de blocare.

**Aplicații** – Vă permite să preveniți afișarea notificărilor de la aplicații sau să setați aplicațiile să arate notificările cu prioritate când Nu deranjați este setat la Doar prioritare.

**Selectare sonerie** – Vă permite să setați tableta să redea un sunet atunci când atingeți butoane, pictograme și alte elemente de pe ecran care reacționează la atingerea dvs.

**Sunete la blocare ecran** – Vă permite să setați tableta să redea un sunet la blocarea și la deblocarea ecranului.

**Vibrare la atingere** – Vă permite să setați răspunsul prin vibrație la atingerea ecranului tactil al tabletei.

## Afișaj

### Ecran de start

**Temă** - Setează tema ecranului pentru dispozitivul dvs.

**Fundal** - Setează imaginile de fundal, de utilizat pe Ecranul de start.

**Efect ecran** - Setează efectul atunci când glisați pentru a schimba ecranele.

**Permite derularea ecranului Home** – Bifați pentru a seta Ecranul de start să se deruleze continuu, eliminând nevoia de a derula înapoi în direcție opusă atunci când ajungeți la un capăt.



**Copie de rezervă & restaurare "Acasă"** - Vă permite să efectuați copii de siguranță și restaurare pentru aplicații, configurații widget și teme.

**Asistență** – Afișează informații cu privire la ecranul principal.

## Blocare ecran

**Selectare blocare ecran** – Setezi un tip de blocare a ecranului pentru a vă securiza tableta.

**NOTĂ:** După actualizarea la SO Lollipop, este posibil ca funcția de blocare a ecranului să nu fie disponibilă, cu excepția Modelului, PIN-ului și Parolei.

În acest caz, mergeți la **Aplicații**  > **Setări**  > **Securitate** > **Ștergere certificate**, pentru a șterge certificatele de securitate, și apoi configurați o blocare a ecranului.

Aveți grijă când ștergeți certificatele deoarece toate certificatele de securitate pe care le-ați instalat vor fi șterse.

**Smart Lock** – Setezi pentru a menține deblocată tableta atunci când aveți conectat un dispozitiv Bluetooth de încredere, când tableta se află într-o locație familiară, de exemplu acasă sau la birou, sau atunci când vă recunoaște fața.

**Efect ecran** – Setează opțiunile efectelor de glisare a ecranului.

**Fundal** – Setează fundalul pentru Ecranul dvs. de blocare. Selectați-l din **Galerie** sau **Galerie fundal**.

**Scurtături** – Permite modificarea scurtăturilor afișate prin glisarea degetului pe ecranul de blocare.

**Informații titular** – Vă permite să introduceți informații de contact pe Ecranul de blocare în cazul în care pierdeți tableta.

**Blocare ecran** – Setează intervalul de timp înainte de blocarea automată a ecranului, după expirarea acestuia.

**Blocare cu buton Pornire** – Bifați pentru a bloca instantaneu ecranul atunci când este apăsată tasta Alimentare/Blocare. Această setare ignoră setarea Programatorului blocare de siguranță.

**Luminozitate** – Reglați luminozitatea ecranului. Atingeți **Luminozitate noaptea** pentru a seta în mod automat luminozitatea la 0% între orele 12:00 AM - 6:00 AM.

**Expirare ecran** – Setează timpul după care ecranul se stinge automat.

**Efect Ecran oprit** – Setează efectul ecranului oprit utilizat la dezactivarea ecranului.

**Auto-rotire ecran** – Setează comutarea orientării în mod automat, atunci când rotești tableta.

**Vis cu ochii deschiși** – Apăsăți comutatorul Daydream  pentru a-l activa sau dezactiva. Modul Pornit permite afișarea screensaver-ului setat atunci când tableta este în așteptare în timp ce este andocată și/sau în curs de încărcare. Alegeți dintre **Ceas** și **Google Foto**.

**NOTĂ:** Încărcarea poate încetini în timp ce screensaver-ul este activ.

**Tip set de caractere** – Modificați tipul setului de caractere al afișajului.

**Dimensiune font** – Modificați dimensiunea setului de caractere pentru afișaj.

**Ecran inteligent** – Păstrează ecranul pornit atunci când aparatul observă că vă uitați la ecran.

**Butoane tactile din meniul Acasă** – Vă permite să setați care dintre butoanele tactile principale sunt afișate și poziția acestora în bară. De asemenea, puteți selecta culoarea și fundalul.

**Calibrare senzor de mișcare** – Îmbunătățește acuratețea înclinării și vitezei senzorului.

## Stocare

**DISPOZITIV DE STOCARE INTERN** - Afișează spațiul total din memoria dispozitivului și enumeră ce tip de date utilizează spațiul.

**CARD SD** - Afișează spațiul total de memorie de pe cardul microSD.

**Montare/Demontare card SD** - Conectează și deconectează cardul microSD din tabletă astfel încât să poți accesa datele stocate în acesta, să formatezi cardul sau să-l scoateți în siguranță. Această setare este estompată dacă nu există niciun card microSD instalat, dacă l-ați montat deja sau dacă ați montat cardul microSD pe computer.

**Ștergere card SD** – Șterge permanent toate informațiile de pe cardul microSD și îl pregătește pentru utilizarea cu tableta dvs.

## Baterie

**INFORMAȚII BATERIE** – Vedeți câtă baterie se utilizează pentru activitățile dispozitivului. Nivelul bateriei afișează un procent. Se afișează, de asemenea, timpul rămas de utilizare.

**Gradul de utilizare al bateriei** – Afișează nivelul de utilizare a bateriei.

**Procent acumulator în bara de stare** – Afișează procentul de încărcare al acumulatorului pe Bara de stare.

**Economisire energie** – Administrați bateria pentru elementele economisire energie. Atingeți comutatorul  pentru a activa această funcție. Atingeți

**Economisire energie** pentru următoarele opțiuni.

- **PORNEȘTE ECONOMIZORUL DE ENERGIE:** Setează nivelul bateriei la care se activează economizorul de energie. Alegeți dintre Imediat, 5 % baterie și 15 % baterie.

**Asistență** – Atingeți pentru a accesa unele sfaturi legate de Economia de energie.

## Smart cleaning

Puteți gestiona aplicațiile neutilizate, fișierele salvate sau fișierele temporare de internet.

## Aplicații

Afișează lista aplicațiilor precum cele care sunt în curs de rulare sau cele descărcate.

Glisați la stânga și la dreapta pentru a selecta una dintre cele trei file din partea superioară a ecranului pentru a vizualiza informațiile detaliate pentru aplicațiile **DESCĂRCATE**, **PE CARDUL SD, ÎN UZ** sau **TOATE**.

Atingeți o intrare pentru a vizualiza mai multe informații, atingeți **Fortăre** **oprire** (sau **Oprire**), apoi **OK** pentru a opri funcționarea.

## Dual Window

**Vizualizare împărțită** – Permite dispozitivului să deschidă în mod automat Fereastra dublă atunci când apăsați un link pe ecranul complet sau un atașament de e-mail (numai imagini).

**Asistență** – Afișează informații utile cu privire la utilizarea funcției Fereastră dublă.

## PERSONAL

### Cloud

Apăsați **Adăugare cont** pentru a adăuga un cont de tip nor. Accesați conturile dvs. de tip nor din acest meniu. Apăsați **pictograma Meniu**  pentru a încărca fișiere.

### Utilizatori

Acest meniu afișează utilizatorii actuali pe care i-ați creat.

**Adăugare utilizatori când tableta este blocată** – Vă permite să adăugați un utilizator nou când tableta dvs. este blocată.

**Adăugare utilizator** – Vă permite să adăugați un cont nou pentru tabletă și să utilizați funcția Mai mulți utilizatori.

## Locație

### Mod

**Acuratețe mare (GPS și rețele)** – Utilizați GPS și rețelele Wi-Fi pentru a estima locația.

**Economisire baterie (doar la rețele)** – Utilizați rețele Wi-Fi pentru a estima locația.

**Numai senzorii aparatului (Numai GPS)** – Utilizați GPS pentru indicarea cu precizie a locației dvs.

**SOLICITARE LOCAȚIE RECENTĂ** – Afășează aplicațiile care au solicitat recent informații despre locația dvs.

**Camera** – Permite dispozitivului să eticheteze fotografiile și videoclipurile cu locația lor.

**Anti-flicker** – Reglați frecvența pentru a preveni scintilația ecranului de previzualizare a camerei. Alegeți dintre **Auto**, **50Hz** sau **60Hz**.

**Raportarea locației Google** – Vă permite să vizualizați setările locației dvs. Google.

## Securitate

**Codificare tabletă** – Vă permite să codificați datele de pe tableta dvs., pentru securitate. Vi se va cere să introduceți un PIN sau o parolă, pentru a decodifica tableta ori de câte ori o porniți.

**Criptare card SD** – Vă permite să codificați datele de pe MicroSD, pentru securitate.

**Tastare parolă vizibilă** – Arată ultimul caracter al parolei ascunse pe măsură ce tastezi.

**Administratori tabletă** – Vizualizați sau dezactivați utilizatorii tabletei.

**Surse necunoscute** – Permite instalarea de aplicații provenite din alte surse decât Play Store.

**Verificare aplicații** – Interzicere sau avertizare înainte instalării aplicațiilor care ar putea provoca daune.

**Tip stocare** – Afișează tipul de stocare pentru certificate.

**Certificate de încredere** – Afișează certificatele CA sigure.

**Instalare din memorie** – Alegeți pentru a instala certificate criptate.

**Ștergere certificate** – Ștergeți toate certificatele.

**Trust agents** – Vizualizare sau dezactivare trust agents.

**Fixare afișaj** – Această funcție vă permite să vă blocați dispozitivul astfel ca numai utilizatorul actual să poată accesa aplicația fixată. Aceasta este utilă pentru utilizatorii care au copii.

**Aplicațiile cu accesare pentru utilizare** – Permite vizualizarea informațiilor despre utilizarea aplicațiilor.

## Conturi și sincronizare

Permite aplicațiilor să sincronizeze date în fundal, indiferent dacă lucrați activ în acestea sau nu. Dezactivarea setării de **Sincronizare automată date** poate economisi energia bateriei și poate diminua (dar nu poate elimina) utilizarea datelor.

## Limbă & introducere

Utilizați setările Limbă și introducere pentru a selecta limba pentru textul de pe tabletă și pentru a configura tastatura pe ecran, inclusiv cuvintele pe care le-ați adăugat în dicționarul acesteia.

## Copie de siguranță & resetare

**Creare copie de siguranță** – Setăți crearea unei copii de siguranță a datelor setărilor și aplicațiilor dvs. pe serverul Google.

**Cont copie de siguranță** – Setăți contul în care doriți să efectuați copii de siguranță ale datelor.

**Restaurare automată** - Setăți pentru a restaura setările și datele aplicațiilor la reinstalarea aplicațiilor pe dispozitivul dvs.

**Serviciu LG Backup** - Efectuează copii de siguranță pentru informațiile de pe dispozitiv și le restaurează în cazul pierderii de date sau înlocuirii. Consultați pagina 107 pentru mai multe informații.

**Resetare date din fabrică** - Resetați setările efectuate la valorile implicite stabilite din fabrică și ștergeți toate datele dvs. Dacă resetați tableta astfel, vi se solicită să reintroduceți aceleași informații ca atunci când ați pornit pentru prima dată sistemul Android.

## SISTEM

### Tastă de comenzi rapide

Vă permite să activați și să dezactivați tastele pentru scurtături.

### Dată și oră

Utilizați setările Dată și oră pentru a seta modul în care vor fi afișate datele. Puteți, de asemenea, să utilizați aceste setări pentru a configura ora și fusul orar al zonei dvs. mai degrabă decât să obțineți ora curentă de la rețeaua mobilă.

### Accesibilitate

Utilizați setările Accesibilitate pentru a configura orice plug-in de accesibilitate pe care l-ați instalat pe tabletă.

**NOTĂ:** Necesită plug-in-uri suplimentare pentru a putea fi selectată.

**TalkBack** - Vă permite să configurați funcția Talkback, care sprijină oamenii cu afecțiuni ale vederii, oferind un răspuns verbal. Apăsați comutatorul TalkBack  din colțul din dreapta sus al ecranului pentru a-l porni.

Atingeți **Setări** de la partea inferioară a ecranului pentru a regla setările TalkBack.

**Dimensiune font** – Bifați pentru a mări dimensiunea textului.

**Inversare culoare** – Bifați pentru a inversa culorile ecranului și conținutului.

**Reglare culoare** – Setează vizualizarea ecranului cu un contrast mai ridicat de culori. Apăsăți comutatorul  pentru a-l activa. Apoi apăsați ecranul și trageți pe acesta în orice direcție până când vedeți contrastul de culori pe care doriți să-l folosiți.

**Zoom tactil** – Vă permite să apropiați și să depărtați prin apăsarea triplă a ecranului.

**Umbre ecran** – Atenuează lumina de fundal a ecranului.

**Comandă rapidă accesibilitate** – Activați această funcție pentru a vă permite să activați rapid funcțiile de accesibilitate în doi pași.

**Ieșire sintetizator text-voce** – Setează motorul preferat pentru sintetizatorul text-voce. De asemenea, redă o scurtă demonstrație a sintetizării vocii. Starea limbii implicite este de asemenea afișată.

**Tip audio** – Setează tipul audio. Alegeți **Mono** sau **Stereo**.

**Echilibrare sunet** – Setează ruta audio. Mutați butonul pe bara glisantă pentru a-l seta.



**Oprește toate sunetele** – Suprimă complet sonorul.

**Capturi** – Permite personalizarea setărilor pentru subtitrări pentru persoanele cu deficiențe de auz. Atingeți comutatorul  pentru a activa această funcție. Setăți opțiunile de limbă, dimensiune a textului și stilul de subtitrare după cum doriți.

**Răspuns Atingere durată** – Setează durata atingerii și a răspunsului. Alegeți dintre **Scurt**, **Mediu** și **Lung**.

**Touch assistant** – Afișați un panou tactil cu acces ușor la acțiuni comune.

**Expirare ecran** – Setează perioada de timp înainte ca ecranul să se oprească.

**Zone de control tactil** – Atingeți comutatorul  pentru a activa această funcție. Permite limitarea controlului tactil la anumite zone ale ecranului. Apăsăți **tasta de Reducere volum**  și **tasta Acasă**  în același timp pentru a activa și dezactiva această funcție.

**Auto-rotire ecran** – Bifați pentru a permite dispozitivului să rotească ecranul în funcție de orientarea dispozitivului (portret sau peisaj).

**Confirmarea vocală a parolei** – Bifați pentru a primi o confirmare verbală la introducerea parolelor.

**Comandă rapidă Setări Accesibilitate** – Setează accesul rapid și ușor la funcțiile selectate atunci când atingeți de trei ori tasta Acasă.

**Introducere One-touch** – Fiecare atingere cu degetul introduce o literă/un caracter pe tastatura LG.

**Switch Access** – Vă permite să interacționați cu dispozitivul printr-unul sau mai multe comutatoare care acționează asemenea tastelor. Acest meniu poate fi util pentru utilizatorii cu mobilitate redusă ce nu le permite să interacționeze direct cu dispozitivul.

## Quick Cover

Activați acest meniu pentru a activa sau dezactiva în mod automat ecranul atunci când utilizați funcția Quick Cover.

## Tipărire

Vă permite să tipăriți conținutul anumitor ecrane (precum al paginilor Web afișate în Chrome) pe o imprimantă conectată la aceeași rețea Wi-Fi ca și dispozitivul dvs. Android.

## Despre tabletă

Acest meniu vă permite să gestionați actualizările software și să vizualizați diferite informații cu privire la tableta dvs.

**Nume tabletă** – Vă permite să setați denumirea tabletei.

**Centru de actualizare** – Vă permite să verificați actualizările pentru aplicații și software.

**Baterie** – Vă permite să vizualizați starea bateriei, nivelul bateriei și informații despre utilizarea bateriei.

**Informații hardware** – Vă permit să vizualizați numărul modelului, adresa IP, durata de funcționare, CSN, adresa MAC Wi-Fi și adresa Bluetooth.

**Informații hardware** – Vă permite să vizualizați versiunea Android, versiunea nucleului, numărul de construcție și versiunea de software.

**Informații legale** – Vă permit să vizualizați documentele legale pentru software-ul LG, licențele open source și informații legale despre Google.

## Despre crearea unei copii de siguranță și restaurarea datelor de pe dispozitiv

Este recomandabil să creați și să salvați periodic o copie de siguranță în memoria internă, în special înainte de orice actualizare software. Menținerea unui fișier curent de siguranță pe cardul de memorie vă permite să recuperați datele de pe dispozitiv, dacă îl pierdeți, este furat sau deteriorat printr-o situație neprevăzută.



Aplicația Copie de siguranță LG este acceptată pentru smartphone-urile și tabletele LG, alte versiuni de software sau sisteme de operare. Prin urmare, atunci când achiziționați noile telefoane inteligente sau tablete LG, puteți realiza copii de siguranță ale datelor curente de pe dispozitiv, pe noul dvs. dispozitiv.

Dacă aveți aplicația de Copie de siguranță LG preîncărcată pe smartphone-uri sau tablete, puteți efectua copii de siguranță și restaura majoritatea datelor, inclusiv aplicații descărcate și preinstalate, marcaje, intrări în calendar, contacte, setări ale ecranului de start și setări de sistem. Puteți, de asemenea:

- Să realizați manual o copie de siguranță a datelor de pe dispozitiv.
- Să restaurați datele de pe dispozitivul dvs.



**Avertisment!** Pentru a preveni închiderea neașteptată în timpul realizării copiilor de siguranță sau al restaurării, din cauza bateriei descărcate, mențineți întotdeauna bateria complet încărcată.

## LG Copie de siguranță pentru datele de pe tableta dvs.

- 1 Pe ecranul de start, atingeți **Aplicații**  > **Setări**  > **Copie de siguranță & resetare** > **Serviciu LG Backup** > **Copie de siguranță**.
- 2 În ecranul Locația copiei de siguranță, atingeți **Dispozitiv de stocare intern** sau **Card SD**, apoi apăsați **Înainte**.
- 3 Selectați caseta de selectare pentru elementele cărora doriți să le realizați copii de siguranță și selectați **Înainte**.
- 4 Citiți informațiile prezentate pe ecran, apoi apăsați **Start**.
- 5 După ce se realizează copii de siguranță pentru toate fișierele, se afișează mesajul **Realizare copie de siguranță finalizată**.

## Restaurarea datelor de pe tabletă

**NOTĂ:** Toate fișierele stocate pe tabletă se șterg înainte de restaurarea fișierului copie de siguranță. Asigurați-vă că veți copia fișierul copiei de siguranță într-o altă locație.

- 1 Pe ecranul de start, atingeți **Aplicații**  > **Setări**  > **Copie de siguranță & resetare** > **Serviciu LG Backup** > **Restabilire & gestionare fișier**.
- 2 În ecranul Restaurare, selectați o copie de siguranță care conține datele pe care doriți să le restaurați.
- 3 Bifați caseta de selectare din dreptul elementului pe care doriți să îl restaurați și selectați **Înainte** pentru a-l restaura pe tabletă.

**NOTĂ:** Rețineți că datele de pe tabletă vor fi suprascrise cu conținutul copiei de siguranță.

- 4 În cazul în care copia de siguranță este criptată, tastați parola pe care ați setat-o la criptare.
- 5 După restaurarea tuturor fișierelor, tableta va reporni automat.

**NOTĂ:** Puteți seta opțiunea de **Blocare fișiere de rezervă** atunci când creați o copie de siguranță pentru a cripta fișierele copiei de siguranță pentru mai multă protecție.

Pe ecranul principal al Copiei de siguranță LG, atingeți **pictograma Meniu**   
> **Setare parolă** și introduceți o parolă și o sugestie în caz că uitați parola.  
După ce ați setat o parolă, trebuie să o introduceți de fiecare dată când doriți să efectuați o Copie de siguranță/Restaurare



# Actualizare software tabletă



## Actualizare software tabletă

Această caracteristică vă permite să realizați comod actualizarea firmware a tabletei, cu cea mai nouă versiune de pe Internet, fără a fi necesar să vizitați un centru de servicii. Pentru mai multe informații referitoare la modul de utilizare a acestei funcții, vizitați: <http://www.lg.com>

Deoarece actualizările firmware pentru tablete necesită atenția completă a utilizatorului pe toată durata procesului de actualizare, înainte de a continua, asigurați-vă că verificați toate instrucțiunile și notificările care apar la fiecare pas. Rețineți că scoaterea cablului USB sau a bateriei în timpul procesului de actualizare poate produce deteriorarea gravă a tabletei.

## Actualizarea software-ului pentru tablete LG prin protocolul Over-the-Air (OTA)

Această funcție vă permite să actualizați confortabil firmware-ul tabletei dvs. la cea mai nouă versiune, prin OTA, fără conectarea cablului de date USB. Această caracteristică este disponibilă numai dacă și când LG pune la dispoziție cea mai nouă versiune a firmware-ului disponibil pentru dispozitivul dvs. Mai întâi, puteți verifica versiunea software-ului pe tabletă: Pe ecranul de start, atingeți **Aplicații**  > **Setări**  > **Despre tabletă** > **Informații software**.

Pentru a efectua o actualizare software a tabletei, pe ecranul de start atingeți **Aplicații**  > **Setări**  > **Despre tabletă** > **Centru de actualizare** > **Actualizare software** > **Verificare actualizare**.

**NOTĂ:** LG își rezervă dreptul de a efectua actualizări firmware disponibile numai pentru modelele selectate la discreția acesteia și nu garantează disponibilitatea celor mai noi versiuni de firmware pentru toate modelele de tablete.

**NOTĂ:** Datele dvs. personale – inclusiv informațiile despre contul Google și orice alte conturi, datele și setările sistemului/aplicației dvs., orice aplicații descărcate și licența dvs. DRM – pot fi pierdute în procesul de actualizare a software-ului dispozitivului dvs.. În consecință, LG vă recomandă să faceți copii de siguranță ale datelor personale înainte de actualizarea software-ului tabletei. LG nu își asumă responsabilitatea pentru pierderi de date personale.

# Accesorii

Aceste accesorii sunt disponibile pentru a fi utilizate cu tableta. (Articolele descrise mai jos pot fi opționale.)

**Adaptor de călătorie**

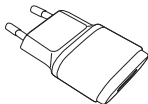

**Cablul USB**

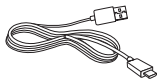

**Ghid de inițiere rapidă**



## NOTĂ:

- Utilizați întotdeauna accesorii LG originale. Încălcarea acestor dispoziții duce la anularea garanției.
- Accesoriile pot varia în funcție de regiune.

# Depanarea

Acest capitol enumeră unele probleme pe care le puteți întâmpina în timpul utilizării tabletei. Unele probleme necesită contactarea telefonică a furnizorului de servicii, dar majoritatea sunt ușor de remediat chiar de către dvs.

Mesaj	Cauze posibile	Măsuri de remediere posibile
Nu se poate configura nicio aplicație	Neacceptată de furnizorul de servicii sau este necesară înregistrarea.	Contactați furnizorul de servicii.
Eroare de încărcare	Bateria nu este încărcată.	Încărcați bateria.
	Temperatura exterioară este prea ridicată sau prea scăzută.	Asigurați-vă că tableta se încarcă la o temperatură normală.
	Probleme de contact	Verificați încărcătorul și conexiunea la tabletă.
	Nu există tensiune	Cuplați încărcătorul la altă priză.
	Încărcător defect	Înlocuiți încărcătorul.
	Încărcător necorespunzător	Folosiți numai accesorii LG originale.

<b>Mesaj</b>	<b>Cauze posibile</b>	<b>Măsuri de remediere posibile</b>
Imposibil de primit/trimis fotografii	Memorie plină	Ștergeți câteva imagini de pe tabletă.
Fișierele nu se deschid	Format fișier neacceptat	Verificați formatele de fișier acceptate.
Fără sunet	Mod Vibrații	Verificați starea setării meniului de sunet pentru a vă asigura că nu sunteți în modul vibrații sau silențios.



ENGLISH

# User Guide



- Screen displays and illustrations may differ from those you see on actual device.
- Some of the contents of this guide may not apply to your device, depending on the software and your service provider. All information in this document is subject to change without notice.
- This device is not suitable for people who have a visual impairment due to the touch screen keyboard.
- Copyright ©2015 LG Electronics, Inc. All rights reserved. LG and the LG logo are registered trademarks of LG Group and its related entities. All other trademarks are the property of their respective owners.
- Google™, Google Maps™, Gmail™, YouTube™, Hangouts™ and Google Play™ are trademarks of Google, Inc.

# Table of contents

<b>About this user guide</b> .....	5
About this user guide .....	5
Trademarks .....	5
DivX HD .....	6
<b>Guidelines for safe and efficient use</b>	7
<b>Important notice</b> .....	17
<b>Getting to know your device</b> .....	21
Tablet Overview .....	21
Charging your tablet .....	23
Optimizing Battery Life .....	24
To extend the life of your battery .....	24
To view the battery charge level .....	25
To monitor and control what uses the battery .....	25
Inserting a microSD card .....	25
Removing the microSD card .....	26
Formatting the microSD card .....	27
Locking and unlocking the screen .....	27
Turning the screen on using the KnockON feature .....	28
Unlocking your screen using the Knock Code feature .....	28
<b>Your Home screen</b> .....	30
<b>Touch screen tips</b> .....	30
Tap or touch .....	30
Touch and hold .....	30
Drag .....	30
Swipe or slide .....	31
Double-tap .....	31
Pinch-to-Zoom .....	31
Rotate the screen .....	31
<b>Home screen</b> .....	31
Customizing the Home screen .....	33
Opening, switching, and stopping apps .....	33
Using Dual window .....	34
Customizing app icons on the Home screen .....	35
Hiding items on the Home screen .....	36
Quick access .....	36
Notifications .....	36
Accessing notifications .....	37
Quick Settings on the Notifications Panel .....	37
To rearrange Quick Setting options on the Notification Panel .....	38
QSlide apps on the Notifications Panel .....	38
Using the QSlide apps .....	38
Notification icons on the Status Bar .....	38
<b>Multiple Users</b> .....	40
<b>QSlide</b> .....	41
<b>Capturing a Screenshot</b> .....	43
Using QuickMemo+ to capture a screenshot .....	43
Using Capture plus to capture a screenshot .....	43
<b>Text Input Methods</b> .....	44
Enter suggested words .....	44
<b>Split keyboard using gesture</b> .....	45
To change the keyboard height .....	45

To change the bottom row keys .....	45	PC connections with a USB cable for Mac OS X users .....	54
Entering special characters.....	45		
<b>Google account setup.....</b>	<b>46</b>	<b>Contacts .....</b>	<b>55</b>
<b>Connecting to Networks and Devices .....</b>	<b>47</b>	Searching for a contact .....	55
<b>Wi-Fi .....</b>	<b>47</b>	Adding a new contact .....	55
Connecting to Wi-Fi networks.....	47	Favorite Contacts.....	55
Turning Wi-Fi on and connecting to a Wi-Fi network.....	47	Creating a group.....	56
<b>Bluetooth .....</b>	<b>48</b>	<b>E-mail .....</b>	<b>57</b>
Turning on Bluetooth and pairing up your tablet with a Bluetooth device...	48	Managing an email account.....	57
Send data using the Bluetooth feature.....	49	Working with account folders .....	58
Receive data using the Bluetooth feature.....	49	Composing and sending email.....	58
<b>SmartShare .....</b>	<b>50</b>	Receiving emails.....	58
Enjoying the content via a variety of devices .....	50	<b>Entertainment.....</b>	<b>59</b>
Playing/Sending.....	50	<b>Camera .....</b>	<b>59</b>
<b>Enjoying the content from Nearby     devices .....</b>	<b>50</b>	Getting to know the viewfinder .....	59
Connecting devices .....	50	Using the advanced settings.....	60
Searching other devices.....	51	Taking a photo.....	60
<b>Using the content from the Cloud ....</b>	<b>51</b>	To zoom in or out.....	60
Using the Cloud .....	51	Gesture shot.....	61
<b>QPair .....</b>	<b>51</b>	Once you've taken a photo.....	61
<b>PC connections with a USB cable.....</b>	<b>53</b>	Viewing your saved photos .....	62
Transferring music, photos and videos using the Media device (MTP) mode.....	53	Recording a video.....	63
Synchronize with Windows Media Player .....	53	Watching your saved videos.....	63
		<b>Gallery .....</b>	<b>64</b>
		Viewing pictures .....	64
		Playing videos.....	65
		Deleting images and videos.....	65
		Setting as wallpaper.....	65
		<b>Slideshow.....</b>	<b>65</b>
		<b>Video .....</b>	<b>66</b>
		Playing a video .....	66

<b>Music</b> .....	<b>67</b>	<b>Settings</b> .....	<b>85</b>
Transfer music using Media device (MTP).....	67	Access the Settings menu .....	85
Playing a song.....	68	<b>WIRELESS NETWORKS</b> .....	<b>85</b>
<b>Tools</b> .....	<b>70</b>	<b>DEVICE</b> .....	<b>87</b>
QuickMemo+.....	70	<b>PERSONAL</b> .....	<b>92</b>
QuickRemote .....	72	<b>SYSTEM</b> .....	<b>94</b>
Alarm.....	73	<b>LG Backup</b> .....	<b>98</b>
Calculator .....	74	About backing up and restoring device data .....	98
Calendar .....	74	Backup your tablet data.....	99
Tasks.....	75	Restoring tablet data .....	99
File Manager .....	76	<b>Tablet software update</b> .....	<b>101</b>
Voice Recorder.....	77	Tablet software update .....	101
POLARIS Office 5 .....	78	LG tablet software update via Over-the-Air (OTA).....	101
Google+.....	79	<b>Accessories</b> .....	<b>103</b>
LG SmartWorld .....	79	<b>Troubleshooting</b> .....	<b>104</b>
<b>The Web</b> .....	<b>81</b>		
<b>Internet</b> .....	<b>81</b>		
Opening a page .....	81		
Bookmarks.....	82		
History.....	82		
Using Reader mode .....	82		
Using QSlide.....	82		
Download files .....	82		
<b>Chrome</b> .....	<b>82</b>		
Viewing web pages .....	83		
Opening a page .....	83		
Searching the web by voice.....	83		
Syncing with other devices.....	83		
Adding and viewing bookmarks .....	84		
Chrome Options menu .....	84		

# About this user guide

## About this user guide

- Before using your device, please carefully read this manual. This will ensure that you use your device safely and correctly.
- Some of the images and screenshots provided in this guide may appear differently on your tablet.
- Your content may differ from the final product, or from software supplied by service providers or carriers. This content may be subject to change without prior notice. For the latest version of this manual, please visit the LG website at [www.lg.com](http://www.lg.com).
- Your device's applications and their functions may vary by country, region, or hardware specifications. LG cannot be held liable for any performance issues resulting from the use of applications developed by providers other than LG.
- LG cannot be held liable for performance or incompatibility issues resulting from edited registry settings being edited or operating system software being modified. Any attempt to customize your operating system may cause the device or its applications to not work as they should.
- Software, audio, wallpaper, images, and other media supplied with your device are licensed for limited use. If you extract and use these materials for commercial or other purposes is, you may be infringing copyright laws. As a user, you are fully and entirely responsible for the illegal use of media.
- Additional charges may be applied for data services, such as messaging, uploading and downloading, auto-syncing, or using location services. To avoid additional charges, select a data plan that is suitable for your needs. Contact your service provider to obtain additional details.

## Trademarks

- LG and the LG logo are registered trademarks of LG Electronics.
- All other trademarks and copyrights are the property of their respective owners.



**ABOUT DIVX VIDEO:** DivX® is a digital video format created by DivX, LLC, a subsidiary of Rovi Corporation. This is an official DivX Certified® device that has passed rigorous testing to verify that it plays DivX video. Visit [divx.com](http://divx.com) for more information and software tools to convert your files into DivX videos.

**ABOUT DIVX VIDEO-ON-DEMAND:** This DivX Certified® device must be registered in order to play purchased DivX Video-on-Demand (VOD) movies. To obtain your registration code, locate the DivX VOD section in your device setup menu. Go to [vod.divx.com](http://vod.divx.com) for more information on how to complete your registration.

**DivX Certified® to play DivX® video up to HD 720p, including premium content.**

**DivX®, DivX Certified® and associated logos are trademarks of Rovi Corporation or its subsidiaries and are used under license.**

#### **OPEN SOURCE SOFTWARE NOTICE INFORMATION**

To obtain the source code under GPL, LGPL, MPL, and other open source licenses, that is contained in this product, please visit <http://opensource.lge.com>.

In addition to the source code, all referred license terms, warranty disclaimers and copyright notices are available for download.

LG Electronics will also provide open source code to you on CD-ROM for a charge covering the cost of performing such distribution (such as the cost of media, shipping, and handling) upon email request to [opensource@lge.com](mailto:opensource@lge.com). This offer is valid for three (3) years from the date on which you purchased the product.

# Guidelines for safe and efficient use

Please read these simple guidelines. Not following these guidelines may be dangerous or illegal.

Should a fault occur, a software tool is built into your device that will gather a fault log. This tool gathers only data specific to the fault, such as signal strength and applications loaded. The log is used only to help determine the cause of the fault. These logs are encrypted and can only be accessed by an authorized LG Repair centre should you need to return your device for repair.

## Exposure to radio frequency energy

Radio wave exposure and Specific Absorption Rate (SAR) information.

This tablet device model LG-V700 has been designed to comply with applicable safety requirements for exposure to radio waves. These requirements are based on scientific guidelines that include safety margins designed to assure the safety of all persons, regardless of age and health.

- The radio wave exposure guidelines employ a unit of measurement known as the Specific Absorption Rate (SAR). Tests for SAR are conducted using standardised methods with the device transmitting at its highest certified power level in all used frequency bands.
- While there may be differences between the SAR levels of various LG device models, they are all designed to meet the relevant guidelines for exposure to radio waves.
- The SAR limit recommended by the International Commission on Non-ionizing Radiation Protection (ICNIRP) is 2 W/kg averaged over 10 g of tissue.

- The highest SAR value for this device when worn on the body, as described in this user guide, is 0.656 W/kg.
- This device meets RF exposure guidelines when used either in the normal use position against the ear or when positioned at least 0.00 cm away from the body. When a carry case, belt clip or holder is used for body-worn operation, it should not contain metal and should position the product at least 0.00 cm away from your body.

In order to transmit data files or messages, this device requires a quality connection to the network. In some cases, transmission of data files or messages may be delayed until such a connection is available. Ensure the above separation distance instructions are followed until the transmission is completed.

## Product care and maintenance

### **WARNING**

Only use batteries, chargers and accessories approved for use with this particular device model. The use of any other types may invalidate any approval or warranty applying to the device and may be dangerous.

- Do not disassemble this unit. Take it to a qualified service technician when repair work is required.
- Repairs under warranty, at LG's discretion, may include replacement parts or boards that are either new or reconditioned, provided that they have functionality equal to that of the parts being replaced.
- Keep away from electrical appliances such as TVs, radios and personal computers.
- The unit should be kept away from heat sources such as radiators or cookers.

- Do not drop.
- Do not subject this unit to mechanical vibration or shock.
- Switch off the device in any area where you are required to by special regulations. For example, do not use your device in hospitals as it may affect sensitive medical equipment.
- Do not handle the device with wet hands while it is being charged. It may cause an electric shock and can seriously damage your device.
- Do not charge a device near flammable material as the device can become hot and create a fire hazard.
- Use a dry cloth to clean the exterior of the unit (do not use solvents such as benzene, thinner or alcohol).
- Do not charge the tablet when it is on soft furnishings.
- The device should be charged in a well ventilated area.
- Do not subject this unit to excessive smoke or dust.
- Do not keep the device next to credit cards or transport tickets; it can affect the information on the magnetic strips.
- Do not tap the screen with a sharp object as it may damage the tablet.
- Do not expose the device to liquid or moisture.
- Use accessories like earphones cautiously.
- Do not use, touch or attempt to remove or fix broken, chipped or cracked glass. Damage to the glass display due to abuse or misuse is not covered under the warranty.
- Your tablet is an electronic device that generates heat during normal operation. Extremely prolonged, direct skin contact in the absence of adequate ventilation may result in discomfort or minor burns. Therefore, use care when handling your device during or immediately after operation.

- If your device gets wet, immediately unplug it to dry off completely. Do not attempt to accelerate the drying process with an external heating source, such as an oven, microwave or hair dryer.
- The liquid in your wet device, changes the color of the product label inside your device. Damage to your device as a result of exposure to liquid is not covered under your warranty.
- Use your tablet in temperatures between 0 °C and 40 °C, if possible. Exposing your device to extremely low or high temperatures may result in damage, malfunction, or even explosion.

## Efficient device operation

### Electronics devices

All tablet device may receive interference, which could affect performance.

- Do not use your tablet device near medical equipment without requesting permission. Avoid placing the tablet over pacemakers, for example, in your breast pocket.
- Some hearing aids might be disturbed by tablet device.
- Minor interference may affect TVs, radios, PCs etc.

### Road safety

Check the laws and regulations on the use of tablet device in the area when you drive.

- Do not use a hand-held device while driving.
- Give full attention to driving.
- RF energy may affect some electronic systems in your vehicle such as car stereos and safety equipment.

- When your vehicle is equipped with an air bag, do not obstruct with installed or portable wireless equipment. It can cause the air bag to fail or cause serious injury due to improper performance.
- If you are listening to music whilst out and about, please ensure that the volume is at a reasonable level so that you are aware of your surroundings. This is of particular importance when near roads.

## Avoid damage to your hearing

**NOTE:** Excessive sound pressure from earphones and headphones can cause hearing loss.



To prevent possible hearing damage, do not listen at high volume levels for long periods

- Damage to your hearing can occur if you are exposed to loud sound for long periods of time. We therefore recommend that you do not turn on or off the tablet close to your ear. We also recommend that music volumes are set to a reasonable level.
- When using headphones, turn the volume down if you cannot hear the people speaking near you, or if the person sitting next to you can hear what you are listening to.

## Glass Parts

Some parts of your tablet device are made of glass. This glass could break if your device is dropped on a hard surface or receives a substantial impact. If the glass breaks, do not touch or attempt to remove it. Stop using your device until the glass is replaced by an authorised service provider.

## Blasting area

Do not use the tablet where blasting is in progress. Observe restrictions and follow any regulations or rules.

## Potentially explosive atmospheres

- Do not use your tablet at a refueling point.
- Do not use near fuel or chemicals.
- Do not transport or store flammable gas, liquid or explosives in the same compartment of your vehicle as your tablet device or accessories.

## In aircraft

Wireless devices can cause interference in aircraft.

- Turn your tablet off before boarding any aircraft.
- Do not use it on the ground without permission from the crew.

## Children

Keep the device in a safe place out of the reach of small children. It includes small parts which may cause a choking hazard if detached. This device also contains an internal battery that can be hazardous if the device is not used or maintained properly.

## Battery information and care

- You do not need to completely discharge the battery before recharging. Unlike other battery systems, there is no memory effect that could compromise the battery's performance.

- Use only LG batteries and chargers. LG chargers are designed to maximise the battery life.
- Do not disassemble or short-circuit the battery.
- Recharge the battery if it has not been used for a long time to maximise usability.
- Do not expose the battery charger to direct sunlight or use it in high humidity, such as in the bathroom.  
Do not leave the device in hot or cold places, as this may deteriorate battery performance.
- There is risk of explosion if the battery is replaced with an incorrect type.
- Dispose of used batteries according to the manufacturer's instructions. Please recycle when possible. Do not dispose as household waste.
- Always unplug the charger from the wall socket after the tablet is fully charged to save unnecessary power consumption of the charger.
- Actual battery life will depend on network configuration, product settings, usage patterns, battery and environmental conditions.
- Make sure that no sharp-edged items such as animal's teeth or nails, come into contact with the battery. This could cause a fire.

## **WARNING**

### **Notice for Battery replacement**

- Li-Ion Battery is a hazardous component which can cause injury.
- Battery replacement by non-qualified professional can cause damage to your device.
- Do not replace the battery by yourself. The battery can be damaged, which can cause overheat and injury. The battery must be replaced by the authorized service provider. The battery should be recycled or disposed separately from household waste.
- In case this product contains a battery incorporated within the product which cannot be readily removed by end-users, LG recommends that only qualified professionals remove the battery, either for replacement or for recycling at the end of this product's working life. To prevent damage to the product, and for their own safety, users should not attempt to remove the battery and should contact LG Service Helpline, or other independent service providers for advice.
- Removal of the battery will involve dismantling of the product case, disconnection of the electrical cables/contacts, and careful extraction of the battery cell using specialized tools. If you need the instructions for qualified professionals on how to remove the battery safely, please visit <http://www.lge.com/global/sustainability/environment/take-back-recycling>.

## How to update your tablet

Access to latest firmware releases, new software functions and improvements.

- Update your tablet without a PC: Select **Update Center**  > **Software Update** > **Check now for update**.
- Update your tablet by connecting it to your PC.

For more information about using this function, please visit

**<http://www.lg.com/common/index.jsp>** and select the country and language.

## DECLARATION OF CONFORMITY

Hereby, **LG Electronics** declares that this **LG-V700** product is in compliance with the essential requirements and other relevant provisions of Directive **1999/5/EC**. A copy of the Declaration of Conformity can be found at **<http://www.lg.com/global/declaration>**

## Contact office for compliance of this product

LG Electronics Inc.

EU Representative, Krijgsman 1,

1186 DM Amstelveen, The Netherlands

This user manual is protected under international copyright laws. No part of this manual may be reproduced, distributed, translated or transmitted in any form or by any means, electronically or mechanical, including photocopying, recording or storing in any storage or information retrieval system without written permission of LG Electronics. All the logos and product names are used for identification purposes only and may be trademarks or registered trademarks of LG Electronics and/or of their respective owners.



### **Disposal of your old appliance**

- 1** All electrical and electronic products should be disposed of separately from the municipal waste stream via designated collection facilities appointed by the government or the local authorities.
- 2** The correct disposal of your old appliance will help prevent potential negative consequences for the environment and human health.
- 3** For more detailed information about disposal of your old appliance, please contact your city office, waste disposal service or the shop where you purchased the product.



### **Disposal of waste batteries/accumulators**

- 1** This symbol may be combined with chemical symbols for mercury (Hg), cadmium (Cd) or lead (Pb) if the battery contains more than 0.0005% of mercury, 0.002% of cadmium or 0.004% of lead.
- 2** All batteries/accumulators should be disposed separately from the municipal waste stream via designated collection facilities appointed by the government or the local authorities.
- 3** The correct disposal of your old batteries/accumulators will help to prevent potential negative consequences for the environment, animal and human health.
- 4** For more detailed information about disposal of your old batteries/accumulators, please contact your city office, waste disposal service or the shop where you purchased the product.

# Important notice



## Please read this before you start using your tablet!

Please check to see whether any problems you encountered with your tablet are described in this section before taking the tablet in for service or calling a service representative.

### 1. Tablet Memory

You need to check your tablet memory and delete some data, such as applications, to make more memory available.

#### To uninstall applications:

- 1 Tap  >  > **Apps** tab > **Settings**  > **Apps**.
- 2 Once all of the applications appear, select the application you want to uninstall.
- 3 Tap **Uninstall** and **OK** to confirm.

### 2. Before installing an open source application and operating system (OS)



#### **WARNING**

If you install and use an OS other than the one provided by the manufacturer it may cause your tablet to malfunction. In addition, your tablet will no longer be covered by the warranty.

## WARNING

To protect your tablet and personal data, only download applications from trusted sources, such as Play Store. If there are improperly installed applications on your tablet, the tablet may not work normally or a serious error may occur. You must uninstall those applications and all associated data and settings from the tablet.

## 3. Using a Screen Lock

Set an screen lock to secure your tablet. Tap  >  > **Apps** tab > **Settings**  > **Display** > **Lock screen** > **Select screen lock** and select a desired screen lock from **Swipe**, **Knock Code**, **Pattern**, **PIN** and **Password**. You can create a Backup PIN as a safety measure in case you forget your screen lock.

**Caution:** Create or sign into a Google account before setting a screen lock and remember the Backup PIN you created when creating your screen lock.

## WARNING

### **Precautions to take when using a screen lock.**

It is very important to remember the screen lock you set. You will not be able to access your tablet if you use an incorrect screen lock 5 times. You have 5 opportunities to enter your unlock pattern, PIN or password. If you have used all 5 opportunities, you can try again after 30 seconds.

## When you can't recall your Pattern, PIN or Password:

### < If you have forgotten your pattern >

If you logged in to your Google account on the tablet but failed to enter the correct pattern 5 times, tap the **Forgot pattern?** button at the bottom of the screen. You are then required to log in with your Google Account or you have to enter the Backup PIN which you entered when creating your Pattern Lock.

If you have not created a Google account on the tablet or you forgot the Backup PIN, you have to perform a hard reset.

### < If you have forgotten your PIN or Password >





If you forget your PIN or Password, you will need to perform a hard reset.







**Caution:** If you perform a hard reset, all user applications and user data will be deleted.

**NOTE:** If you have not logged into your Google Account and have forgotten your Pattern, you will need to enter your Backup PIN.

## 4. Using the Hard Reset (Factory Reset)

If your tablet does not restore to its original condition, use a Hard Reset (Factory Reset) to initialize it.

- 1 Turn the tablet off.
- 2 Press and hold the **Volume Down Key**  first, then press and hold the **Power/Lock Key**  on the right side of the tablet until the LG logo is displayed.
- 3 Release all of the keys when the LG logo is displayed.
- 4 Immediately press and hold the **Power/Lock Key**  + **Volume Down Key**  at the same time.

- 5 Release all keys when the Factory hard reset screen is displayed.
- 6 Press either of the **Volume Keys**   to move the cursor to **Yes**, then press the **Power/Lock Key**  to continue.
- 7 Press either of the **Volume Keys**   to move the cursor to **Yes** once again, then press the **Power/Lock Key**  to confirm.
- 8 Your device will perform a hard reset.

### **WARNING**

If you perform a Hard Reset, all user applications, user data and DRM licenses will be deleted. Please remember to backup any important data before performing a Hard Reset.

## 5. When the screen freezes

**If the screen freezes or the tablet does not respond when you try to operate it:** Press and hold the **Power/Lock Key**  for over 8 seconds until the LG logo is displayed to restart your tablet. If it still does not work, please contact the service center.

# Getting to know your device

## Tablet Overview

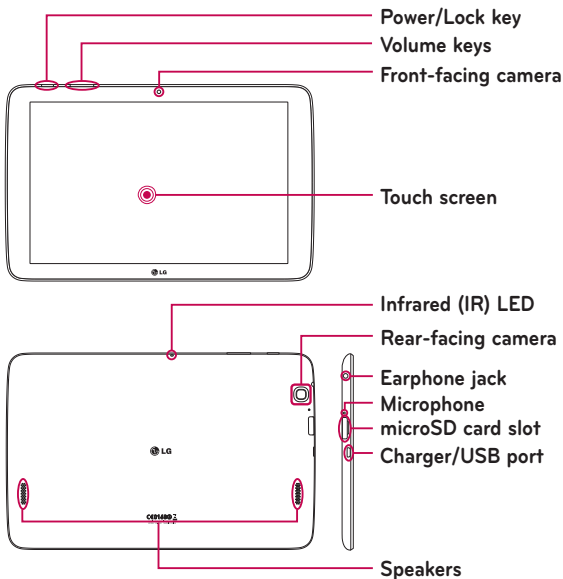



**NOTE:** Make sure that the microphone is not blocked when recording a video or audio clip.

<b>Front-facing camera</b>	Use to take pictures and record videos of yourself. You can also use this for video chatting. Keep it clean for optimal performance.
<b>Power/Lock key</b>	Press to lock/unlock the screen. Press and hold to turn the tablet on/off, restart it, activate/deactivate airplane mode, and change the sound settings.
<b>Volume keys</b>	Allow you to adjust the media volumes. Press and hold both keys at the same time to access the QuickMemo+ feature.
<b>Earphone jack</b>	Allows you to plug in an optional headset for convenient, hands-free conversations. You can also plug in headphones to listen to music.
<b>Infrared (IR) LED</b>	Used as a sensor for the QuickRemote app.
<b>microSD card slot</b>	Insert a microSD Card for storing files such as music, videos and photos.
<b>Microphone</b>	Records your voice and allows use for voice-activated functions.
<b>Charger/USB port</b>	Allows you to connect the tablet and the USB cable for use with the charger adapter, your PC, or other compatible accessories.
<b>Rear-facing camera</b>	Use to take photos and record videos. Keep it clean for optimal performance.
<b>Speakers</b>	Use to listen to the audio from the selected function (e.g., music, videos, sound clips, etc.).

## **WARNING**

Placing a heavy object on the tablet or sitting on it can damage the LCD and touch screen functions.

## **TIP!**

- Tap the **Menu icon**  whenever you open an application to check what options are available.
- If the device is locked and does not work, press and hold the **Power/Lock Key**  for over 8 seconds until LG logo is displayed to restart your tablet. If it doesn't work, press and hold the **Power/Lock Key**  for over 15 seconds then the device will power off. When you turn on the device again, please do so after about 5 seconds.

## **Charging your tablet**

A USB adapter, which is included with your tablet, is used to charge the battery. Before using your tablet for the first time, make sure the battery is fully charged.

**NOTE:** Your device has an internal rechargeable battery. For your safety, do not remove the battery incorporated in the product.

**Warning!** If the touch screen does not function while the tablet's in the process of charging, this may be due to an unstable power supply. If this occurs, disconnect the USB cable from the device or unplug the USB adapter from the power outlet.

- 1 Connect the USB adapter and USB cable.
- 2 Plug the USB cable (as shown below) into the tablet's Charger/USB port.
- 3 Plug the charger into an electrical socket.

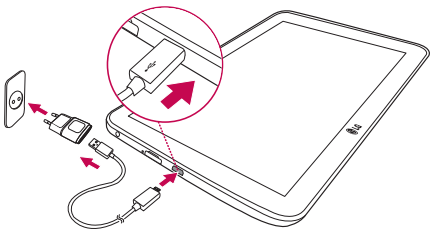

**NOTE:** The battery must be fully charged initially to improve battery lifetime.

## Optimizing Battery Life



You can extend your battery's life between charges by turning off features that you don't need to run constantly in the background. You can also monitor how applications and system resources consume battery power.

### To extend the life of your battery



- Turn off radio communications that you aren't using, such as Wi-Fi, Bluetooth, or GPS.
- Lower screen brightness and set a shorter screen timeout.

- Turn off automatic syncing for Gmail™, Calendar, Contacts, and other applications.
- Some applications you have downloaded may cause your battery power to be reduced.
- While using downloaded applications, check the battery charged level.

## To view the battery charge level

- 1 From the Home screen, tap **Apps**  > **Settings**  > **About tablet** > **Battery**.
- 2 The battery status (charging or discharging) and level are displayed on the top menu of the screen.

## To monitor and control what uses the battery

- 1 From the Home screen, tap **Apps**  > **Settings**  > **About tablet** > **Battery** > **Battery usage**.
- 2 The screen displays battery usage time and also lists applications or services using battery power from greatest amount to least.

## Inserting a microSD card

Your device supports the use of microSD memory cards of up to 32 GB capacity. Multimedia contents can be saved in the microSD card.

- 1 Place your fingernail in the cutout and gently pull the memory card slot cover to remove it.



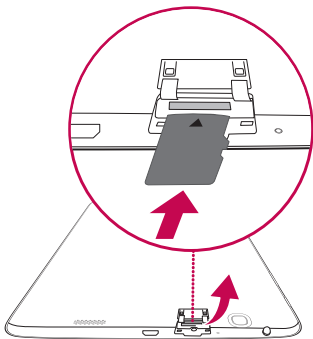

- 2 Insert the memory card into the slot with the contacts facing towards the screen. Carefully push the memory card slot cover into the tablet to close it.



## Removing the microSD card



To safely remove the microSD card from your tablet, first you need to unmount it.

- 1 From the Home screen, tap **Apps**  > **Settings**  > **Storage** > **Unmount SD card**.
- 2 Open the microSD card tray and push the card in to release it.
- 3 Gently pull the microSD card from the slot.

**Warning!** Do not remove the microSD card without unmounting it first. Otherwise, it may damage the microSD card as well as your tablet, and the data stored on the microSD card may be corrupted.

## Formatting the microSD card

**Warning!** All files stored on your microSD card are deleted when you format the card.

- 1 From the Home screen, tap **Apps**  > **Settings**  > **Storage**.
- 2 Tap **Erase SD card** (twice).
- 3 If you set an unlock pattern, enter it and tap **Erase everything**. The card will then be formatted and ready to use.

**NOTE:** If there is content on your microSD card, the folder structure may be different after formatting since all the files will have been deleted.

## Locking and unlocking the screen

If you do not use the tablet for a while, the screen will be automatically turned off and locked. This helps to prevent accidental touches and saves battery power. When you are not using the your tablet, press the **Power/Lock Key**  to lock your tablet.

If there are any programs running when you lock your screen, they may be still running in Lock mode. It is recommended that you exit all programs before entering Lock mode to avoid unnecessary charges (e.g. web access, data communications).

To wake up your tablet, press the **Power/Lock Key** . The Lock screen will appear. Touch and slide the Lock screen in any direction to unlock your Home screen. The last screen you viewed will open.

## Turning the screen on using the KnockON feature

The KnockON feature allows you to double-tap the screen to easily turn the screen on or off.

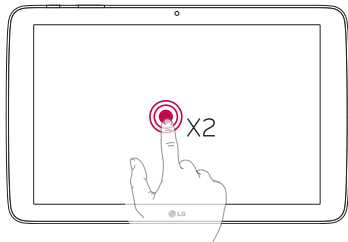



- Quickly double-tap the center of the screen to turn the screen on.
- Quickly double-tap the Status Bar, an empty area on the Home screen, or the Lock screen to turn the screen off.

## Unlocking your screen using the Knock Code feature

The Knock Code feature allows you to create your own unlock code using a combination of knocks (or taps) on the screen.

- While the screen is off, tap the same sequence you established anywhere on the screen. The Home screen will be accessed directly.

## To activate Knock Code feature

- 1 From the Home screen, tap **Apps**  > **Settings**  > **Display** > **Lock screen** > **Select screen lock** > **Knock Code**.
- 2 This opens a screen that will guide you through how to set your Knock Code. You have to create a backup PIN as a safety measure in case you forget your Knock Code.

# Your Home screen

## Touch screen tips

Here are some tips on how to navigate on your tablet.

### NOTE:

- To select an item, touch the center of the icon.
- Do not press too hard; the touch screen is sensitive enough to pick up a light, yet firm touch.
- Use the tip of your finger to touch the option you want. Be careful not to touch any other keys.

## Tap or touch

A single finger tap selects items, links, shortcuts and letters on the on-screen keyboard.

## Touch and hold

Touch and hold an item on the screen by touching it and not lifting your finger until an action occurs. For example, to open a contact's available options, touch and hold the contact in the Contacts list until the context menu opens.

## Drag

Touch and hold an item for a moment and then, without lifting your finger, move your finger on the screen until you reach the target position. You can drag items on the Home screen to reposition them.

## Swipe or slide

To swipe or slide, quickly move your finger across the surface of the screen, without pausing when you first touch it (so you don't drag an item instead). For example, you can slide the screen up or down to scroll through a list, or browse through the different Home screen canvases by swiping from left to right (and vice versa).

## Double-tap

Double-tap to zoom on a webpage or a map. For example, quickly double-tap a section of a webpage to adjust that section to fit the width of the screen. You can also double-tap to zoom in and out when viewing a picture and when using Maps. Double-tap a word to highlight it. Double-tap can also activate the KnockON feature to turn the touchscreen on or off.

## Pinch-to-Zoom

Use your index finger and thumb in a pinching or spreading motion to zoom in or out when using the browser, Maps, or when browsing pictures.

## Rotate the screen

From many applications and menus, the orientation of the screen adjusts to the device's physical orientation.

## Home screen

Simply swipe your finger to the left or right to view the panels. You can customize each panel with apps, downloads, widgets and wallpapers.

The Quick Keys are available at the bottom part of the Home screen and provide easy, one-touch access to the functions you use the most.

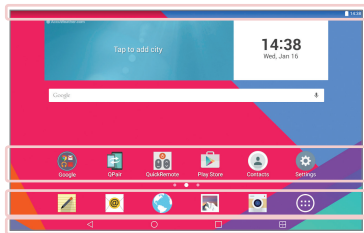

**Status Bar** – Shows device status information, including the time, Wi-Fi signal strength, battery status, and notification icons.

**Application icons** – Tap an icon (application, widget, folder, etc.) to open and use it.

**Quick Keys** – Provide easy, one-touch access to the functions used most often.

**Dual window Key** – Tap to change to dual window mode. It allows you to manage two different apps at the same time by splitting the screen in two.

**Recent Apps Key** – Tap to display recently used applications. You can also touch and hold it to display the Menu options in applications.

**Home Key** – Returns to the Home screen (or returns to your default Home screen canvas from any of the Home screen extension canvases). Touch and hold it to access Google Now.

**Back Key** – Returns to the previous screen. Also closes pop-up items such as menus, dialog boxes, and the on-screen keyboard. Touch and hold it to access Dual window.

## Customizing the Home screen

You can customize your Home screen by adding apps, downloads, widgets or wallpapers. For more convenience using your tablet, add your favorite apps and widgets to the Home screen.

### To add items on your Home screen:

- 1 Touch and hold the empty part of the Home screen.
- 2 Tap the **Apps** or **Widgets** tab.
- 3 Drag the desired item to the desired location and lift your finger.

### To remove an item from the Home screen:

Touch and hold the icon you want to remove, drag it to , and lift your finger.

**TIP!** To add an application icon to the Home screen from the Apps screen, touch and hold the application you want to add and drag it to the desired location.

**TIP!** You can add several app icons in a folder. Drop one app icon over another one on a Home screen, and a folder will be created.

## Opening, switching, and stopping apps

Tap  to display recently used applications. You can keep multiple apps running at the same time, and switch between several open apps. You can also manually stop apps from running.





## Using Dual window

The Dual window feature splits the screen to enable multi-tasking, drag and drop interaction, auto-linking and recently used apps.



- 1 Touch  to split the screen or touch and hold the  until the app list is displayed.



- 2 Touch or drag an app icon to the desired space.
- 3 Tap  to display the following options. You can also drag the tabs to change the size of the windows.

	Switch the two screens.
	Display the apps list.
	Full screen view.
	Close the apps.

### To disable the Dual window feature

- 1 Tap  > **Apps**  > **Settings**  > **Dual window**.
- 2 Tap the Dual window switch to toggle it **OFF**.

**TIP!** You can launch two Internet apps at the same time.

## Customizing app icons on the Home screen

You can customize each application icon with images from your Gallery.

- 1 Touch and hold an application icon until it's unlocked from its current position. Then drop it on the screen. The editing  icon will appear in the upper right corner of the application.
- 2 Tap the application icon again and select the desired icon design and tap **OK**. Or tap **Add new** and adjust the icon size, then select an image from your Gallery.

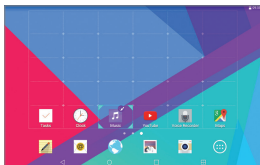

### To view other Home screen panels

- Swipe (or flick) your finger left or right across the Home screen.
- Pinch in on the Home screen to display the mini panel view, then tap the Home screen panel you want to view.



## Hiding items on the Home screen

You can see the wallpaper without items on the Home screen by pinching out. Pinch in or tap the **Back Key**  to see applications and widgets again.

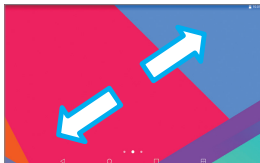

## Quick access

To view the quick access items, touch anywhere in the front key area and drag up. The following options are available: Google Now.



## Notifications

Notifications alert you to the arrival of new messages, calendar events, and alarms, as well as to ongoing events, such as downloads.

From the Notifications Panel, you can view your tablet's current status and pending notifications. When a notification arrives, its icon appears at the top of the screen. Icons for pending notifications appear on the left, and system icons showing things like Wi-Fi or battery strength on the right.

Pending notifications

System notifications

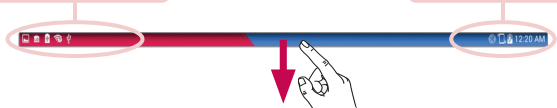

## Accessing notifications

Swipe the Status Bar down to open the Notifications Panel and access notifications. To close the Notifications Panel, swipe the bar that is at the bottom of the screen upwards.

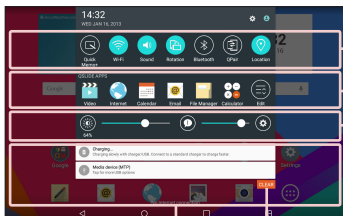

**Quick Settings Bar** – Swipe to the right or left to scroll through the list. Tap an icon to activate/deactivate the feature.

**QSLIDE APPS** – Tap a QSlide app to open it as a small window on your screen. Tap to remove, add, or rearrange QSlide apps.

Slide to the left and right to adjust the screen brightness and volume.

**Clear Button** – Tap here to clear your list of event-based notifications.



Tap a notification to open it.

## Quick Settings on the Notifications Panel

Use the Quick Settings to easily toggle function settings like Wi-Fi. The Quick Settings are located at the top of the Notifications Panel.

**NOTE:** Touch and hold an icon in the Quick Settings Bar to view the function's settings menu.

## To rearrange Quick Setting options on the Notification Panel

Open the Notifications Panel, swipe the Quick Settings to the left, and tap . To rearrange items, drag  to the desired location. To add more icons, checkmark the desired functions.

## QSlide apps on the Notifications Panel

QSlide apps are displayed in a bar on the Notifications Panel below the Quick Settings Bar. These icons provide a quick, convenient way to multi-task on the same screen (similar to picture-in-picture on a TV). QSlide displays a small application window on the screen that can be moved, resized, or made transparent.

















**NOTE:** You can remove the QSlide apps bar by tapping the QSlide icon in the Quick Settings bar.



## Using the QSlide apps

Tap any of the QSlide apps in the bar to activate it. When activated, the QSlide feature opens the application in a window in the foreground, allowing you to access other applications in the background. You can open up to two QSlide windows at a time.

## Notification icons on the Status Bar

The icons listed in the table below are some of the most common ones.

Icon	Description
	Airplane mode
	Connected to a Wi-Fi network
	Wired headset connected
	Bluetooth is on
	System warning
	Vibrate mode is on
	Silent mode is on
	Battery fully charged
	Battery is charging
	Content sharing is on
	Downloading data
	Uploading data
	An alarm is set
	GPS is on
	Data is syncing
	New Gmail message
	New Hangouts message

	A song is currently playing
	Tablet is connected to PC via USB cable
	Battery saver mode is on

## Multiple Users

Only one tablet owner ID can be created, but multiple user IDs can be added so that others can log in and use the tablet independently. Each user can configure their own tablet settings, use their own storage space, and have their own app update privileges.

### Tablet owner privileges



- Only the tablet owner ID can add a new user log in ID and remove user IDs.
- The tablet owner can't uninstall any of the user's apps, but can uninstall the user's ID.

### Multiple tablet user limitations

- All users share the same battery, internal memory, and data usage with all of the other users.
- The language settings set by one user apply to all of the other users.
- Each user can configure and use only their own content and data (e.g., Home screen settings, Sound settings, etc.).
- Any user can accept updated app permissions on the behalf of all of the other users.
- Alarms will sound at the set time each user activated the alarm(s).

- Messages and scheduled calendar events will be sent to notify the specified user ID only.
- Once a user starts printing a document using Mobile Print, the print job will continue even if the user ID is changed.
- Data transfer (except Play Store), download, multimedia play, and communication services will stop if the user ID is changed.

## To add a new user on your tablet

- 1 From the Home screen, tap **Apps**  > **Settings**  > **Users** > **Add user**.
- 2 Select the type of user you want to add.
  - **User:** Users have their own apps and content.
  - **Restricted User:** You can restrict access to apps and content from your account.
- 3 The setup wizard opens to help you add a new user. Touch **Set up now**.
  - After creating a new user, that person needs to go through the setup process upon their first login.

## To switch users

- 1 Pull down the Status bar at the top of the screen.
- 2 Touch the user icon  to show user switching panel.
- 3 Touch one of the user icons on the screen. Choose from the owner name or any other user names you created.

## QSlide

The QSlide function enables an overlay window on your tablet's display for easy multi-tasking. QSlide windows can be opened from the **QSLIDE APPS** bar on the Notifications Panel, or directly from the applications that support the QSlide function.

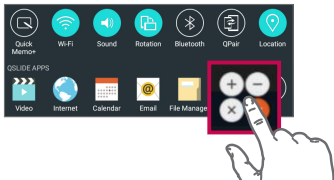

Open the Notifications Panel and tap the desired app from the **QSLIDE APPS** section.

OR

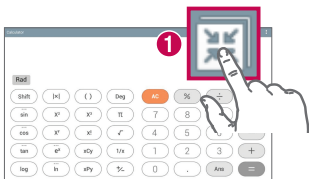





While using an application that supports QSlide, tap . The function will be displayed continuously as a small window on your screen.

## Using QSlide

The QSlide function opens the associated app in a window in the foreground, allowing you to access other apps in the background. It's displayed continuously on the screen until you close it.





<b>1</b>		Tap to run QSlide.
<b>2</b>		Tap to exit QSlide and return to full window.
<b>3</b>		Tap to adjust the transparency.
<b>4</b>		Tap to close QSlide.
<b>5</b>		Tap to adjust the size.

**NOTE:** The QSlide function can support up to two windows at the same time. QSlide only supports the following applications: Video, Internet, Calendar, Email, File Manager, and Calculator.

## Capturing a Screenshot

Press and hold the **Volume Down Key**  and **Power/Lock Key**  at the same time for 2 seconds to capture a screenshot of the current screen.

To view the captured image, go to **Apps**  > **Gallery**  > **Screenshots** folder.

## Using QuickMemo+ to capture a screenshot

On the screen you want to capture, drag the Status Bar downward and select **QuickMemo+** .

**OR**

Press and hold both **Volume Keys**   at the same time.

## Using Capture plus to capture a screenshot

This feature allows you to capture a portion of the screen in the default Internet browser.

- 1 Open the **Internet** app and navigate to the page you want to capture a screen shot of.
- 2 Tap the **Menu icon**  > **Capture plus**.
- 3 Adjust the blue box to the desired size, and then tap **Save**. The selected area is saved to the **Capture plus** folder in the Gallery.

## Text Input Methods

The on-screen keyboard displays automatically on the screen when you need to enter text. To manually display the on-screen keyboard, simply tap a text field where you want to enter text.

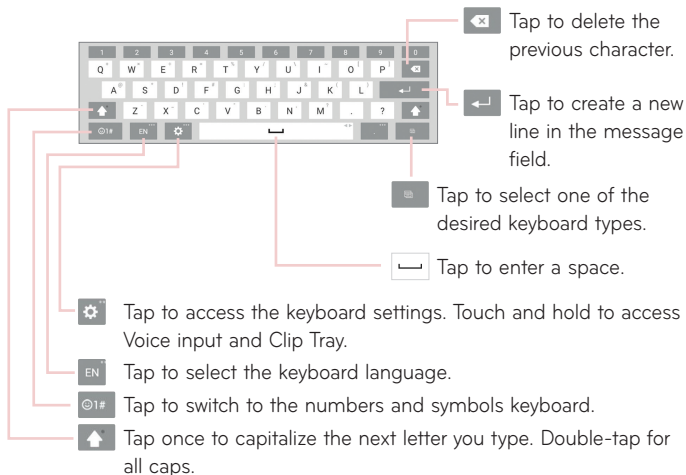

## Enter suggested words

Enter text on the keyboard and the related word suggestions field appear. Tap on the suggested word at the top right or left above the keyboard to select the word.

## Split keyboard using gesture

The split keyboard feature allows you to use both hands to type. Each half of the keyboard withdraws to the left and right of the screen. Place both thumbs on the keyboard and slide them outwards in opposite directions.

### To change the keyboard height

Adjust height of keyboard to show more of the screen and to control keyboard more easily.

- Tap  > **Keyboard height and layout** > **Keyboard height in portrait** > Tap and drag the icon to adjust the keyboard height.

### To change the bottom row keys

- Tap  > **Keyboard height and layout** > **QWERTY keyboard layout** > Tap and drag to add or delete keys or change the order.

**NOTE:** Only QWERTY, QWERTZ, AZERTY keyboards can be customized. This function dose not support some languages.

### Entering special characters

The on-screen keyboard allows you to enter special characters (e.g. "á"). For example, touch and hold the desired key (for example, the "a" key). After the desired character appears, slide your finger over it and lift it off to enter it.

**NOTE:** A symbol at the top right corner of a key indicates that additional characters are available.

# Google account setup

When you first turn on your tablet, you have the opportunity to activate the network, to sign into your Google Account and select how you want to use certain Google services.

## To set up your Google account

- Sign into a Google Account from the prompted setup screen.

**OR**

- From the Home screen, tap **Apps**  > **Apps** tab > **Settings**  > **Accounts & sync** > **Add account** > **Google**.

If you already have a Google account, enter your email address and tap **NEXT**. Otherwise, touch **OR CREATE A NEW ACCOUNT** and enter the necessary information to create a new Google Account.

Once you have set up your Google account on your tablet, your tablet automatically synchronizes with your Google account on the Web.

Your contacts, Gmail messages, Calendar events and other information from these applications and services on the Web are synchronized with your tablet. (This will depend on your synchronization settings.)

After signing in, you can use Gmail™ and take advantage of Google services on your tablet.

# Connecting to Networks and Devices



## Wi-Fi

With Wi-Fi, you can use high-speed Internet access within the coverage of the wireless access point (AP). Enjoy wireless Internet using Wi-Fi, without extra charges.

### Connecting to Wi-Fi networks

To use Wi-Fi on your tablet, you need to access a wireless access point or 'hotspot'. Some access points are open and you can simply connect to them. Others are hidden or use security features; you must configure your tablet to be able to connect to them. Turn off Wi-Fi when you're not using it to extend the life of your battery.

### Turning Wi-Fi on and connecting to a Wi-Fi network

- 1 From the Home screen, tap **Apps**  > **Apps** tab > **Settings**  > **Wi-Fi**.
- 2 Tap  to turn Wi-Fi on and start scanning for available Wi-Fi networks.
- 3 Tap **Search** to see a list of active and in-range Wi-Fi networks.
  - Secured networks are indicated by a lock icon.
- 4 Touch a network to connect to it.
  - If the network is secured, you are prompted to enter a password or other credentials. (Ask your network administrator for details)
- 5 The Status Bar displays icons that indicate your Wi-Fi status.

## Bluetooth



You can use Bluetooth to send data by running a corresponding application, but not from the Bluetooth menu as on most other mobile phones and tablets.

### NOTE:

- LG is not responsible for the loss, interception or misuse of data sent or received via the Bluetooth wireless feature.
- Always ensure that you share and receive data with devices that are trusted and properly secured. If there are obstacles between the devices, the operating distance may be reduced.
- Some devices, especially those that are not tested or approved by Bluetooth SIG, may be incompatible with your device.

## Turning on Bluetooth and pairing up your tablet with a Bluetooth device

You must pair your device with another device before you connect to it.

- 1 From the Home screen, tap **Apps**  > **Apps** tab > **Settings**  > **Bluetooth**.
- 2 Tap the Bluetooth switch  to turn it on.
- 3 Tap the check box next to your tablet's name to make your tablet visible to other Bluetooth devices.

**NOTE:** To select the length of time that your device will be visible, tap the **Menu icon**  > **Visibility timeout**.

- 4 A list of available devices will be displayed. Tap the device you want to pair with from the list.

**NOTE:** Depending on the type of device, you may have to enter matching codes, confirm matching codes, or the devices may automatically pair.

- 5 Once pairing is successful, your tablet will connect to the other device.

**NOTE:** Your tablet doesn't support Handsfree Profile. Therefore, the use of call features with some of accessories, such as Bluetooth headsets or Bluetooth-enabled devices, may not be available for this device.

## Send data using the Bluetooth feature

- 1 Open the item and tap .

**OR**

Touch and hold the item and select **Share**.

**OR**

Open the item and tap the **Menu icon**  > **Share**.

- 2 Tap **Bluetooth** to share via Bluetooth.

**NOTE:** The method for selecting an option may vary by data type.

- 3 Search for and pair with a Bluetooth-enabled device.



## Receive data using the Bluetooth feature

- 1 Refer to the Bluetooth device's user guide to send a file to your tablet. Both devices must be paired and Bluetooth must be on.
- 2 Pair the devices and tap **Accept** when you receive a Bluetooth Authorization Request to accept the file(s).

## SmartShare

You can use the SmartShare feature easily in the Gallery, Music apps, and others.

### Enjoying the content via a variety of devices

You can share your tablet's content with a variety of devices. Tap  or tap  > **SmartShare** to share the content in the **Gallery**, **Music**, **POLARIS Office 5** apps.

### Playing/Sending

**Play** – You can play the content via a TV, a Bluetooth speaker or etc.

**Beam** – You can send the content to the device of Bluetooth and SmartShare Beam supported.

- **SmartShare Beam** – This allows to transfer the content feature fast via Wi-Fi Direct.

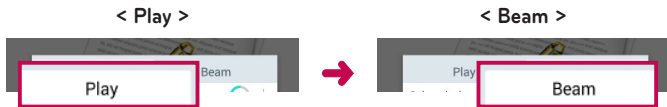

### Enjoying the content from Nearby devices

You can enjoy the content from nearby devices (i.e. PC, NAS, Mobile) in the Gallery and Music apps.

### Connecting devices

Connect your device and other devices supported by DLNA in the same Wi-Fi network.

## Searching other devices

Tap **Nearby devices**, then you can see the DLNA-supported devices. Connect to the device to view the content.

## Using the content from the Cloud

You can use the content from the cloud (i.e., Dropbox) in the Gallery and Music apps.

### Using the Cloud

**NOTE:** The supported features may vary depending on the cloud. Retrieving data may take some time depending on the cloud.

- 1 Select **Cloud** in the Gallery and Music apps.
- 2 Select the cloud what you want to use and log in.
- 3 You can use the content of the cloud after logging in.
- 4 Set the cloud settings to select the app to use the cloud.

## QPair

By connecting your tablet and mobile phone via QPair, you can sync incoming calls, messages, and social networking notifications between your tablet and mobile phone.

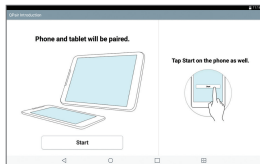

- 1 Run **QPair**  and tap **Get started > Start** on your tablet first and then run the same steps on your phone.

**TIP!** QPair may not be pre-installed on the phone. Go to the Google Play Store and search for QPair and install it.

**NOTE:**

- QPair works with phones running Android 4.1 or later. Some features may be limited depending on your phone model.
- Since QPair uses the Bluetooth function, it may not work normally if you change the Bluetooth settings while QPair is in use.

- 2 Bluetooth connection will be turned on automatically.

## QPair features

**Call notifications** – Sends the tablet a notification when the phone receives a call. The notification displays the caller's number and allows you to answer and decline the call. You can also change call settings, such as a ringtone, ringtone volume, ringtone with vibration, or send a decline message when you get a call.

**Message notifications** – Sends the tablet a notification when the phone receives a message. You can also change message settings, such as message pop-up, message preview, notification sound, and notification vibration.

**Social network notifications** – Displays a social networking notification on your tablet's Status Bar when it arrives on your phone.

**NOTE:** To enable this feature, turn the **QPair social network notifications** option on your phone (**Settings > Accessibility > QPair social network notifications**). This option allows you to be notified of social networking notifications on your tablet.



**QuickMemo+ transfer** – Saves your current QuickMemo+ in the tablet's Gallery, and then syncs the tablet's Gallery with the Gallery on your phone.

**Internet via phone** – Automatically connects your tablet to the Internet through your mobile phone (as a Wi-Fi hotspot). Using this feature may incur data charges. To save data usage on the phone, the phone automatically connects to any trusted Wi-Fi hotspots within range.

## PC connections with a USB cable

You can connect your tablet to your PC to charge it, transfer items to the PC from the tablet and vice versa.

### Transferring music, photos and videos using the Media device (MTP) mode

- 1 Connect your tablet to a PC using a USB cable.
- 2 If you haven't installed the LG Android Platform Driver on your PC, you will need to manually change the settings. From the Home screen, touch and hold the **Recent Apps Key**  > **System settings** > **Storage** > **Menu icon**  > **USB PC connection** > **Media device (MTP)**.
- 3 You can now view the mass storage content on your PC and transfer the files.

### Synchronize with Windows Media Player

Ensure that Windows Media Player is installed on your PC.

- 1 Use the USB cable to connect the tablet to a PC on which Windows Media Player has been installed.

- 2 Select the **Media device (MTP)** option.
  - 3 When connected, a pop-up window will appear on the PC. Select the Windows Media Player option to synchronize music files.
  - 4 Edit or enter your device's name in the pop-up window (if necessary).
  - 5 Select and drag music files to the sync list.
  - 6 Start synchronization.
- The following requirements must be satisfied to synchronize with Windows Media Player.

Items	Requirement
OS	Microsoft Windows XP SP2, Vista or higher
Window Media Player version	Windows Media Player 10 or higher

- If the Windows Media Player version is older than 10, install version 10 or newer.

## PC connections with a USB cable for Mac OS X users

You can transfer media contents to your Mac OS X PC from the tablet and vice versa by setting up the Android File Transfer program.

### Transfer music, photos and videos using the Android File Transfer program in your Mac OS PC.

- 1 Download and install the Android File Transfer program from android.com website for your Mac (<http://www.android.com/filetransfer/>).
- 2 Connect your tablet to your computer, and double click the AFT (Android File Transfer program) application to start it up.
- 3 You can view the media contents, drag and drop the media file to and from your Mac.





# Contacts

You can add contacts on your tablet and synchronize them with the contacts in your Google Account or other accounts that support syncing contacts.

## Searching for a contact

- 1 From the Home screen, tap **Contacts**  to open your contact list.
- 2 Tap the **Search contacts** box and enter the contact's name. You can also tap a letter along the left side of the screen to access names starting with the chosen letter.

## Adding a new contact

- 1 From the Home screen, tap **Contacts** .
- 2 Tap **New contact** . Select the desired account (if applicable).
- 3 If you want to add a picture to the new contact, tap . Choose from **Take photo** to take a picture using the camera or **Select from Gallery**. Then browse for an image and select it.
- 4 Tap  to enter more specific name information.
- 5 Enter the details about your contact.
- 6 Tap **Save**.

## Favorite Contacts

You can classify frequently called contacts as favorites.

### To add a contact to your favorites

- 1 From the Home screen, tap **Contacts**  to open your contacts.
- 2 Tap a contact to view its details.

3 Tap the star  to the right of the contact's name. The star turns gold and the contact is added to your favorites.

### To remove a contact from your favorites list

1 From the Home screen, tap **Contacts**  to open your contacts.

2 Tap the **Favorites** tab to view your favorite contacts.

3 Tap a contact to view its details.

4 Tap the gold star to the right of the contact's name. The star turns grey and the contact is removed from your favorites.

## Creating a group

1 From the Home screen, tap **Contacts**  to open your contacts.

2 Touch the **Groups** tab, then touch .

3 Enter a name for the new group.

- Tap **Add members** to add contact entries to your new group.
- Tap the **ACCOUNT** field to change the account(s) you want to save the new group to.

4 Touch **Save** to save the group.

**NOTE:** If you delete a group, the contacts assigned to that group will not be lost. They will remain in your contacts.

# E-mail

You can use the Email application to read emails from services like Yahoo!, MSN, and AOL. The Email application supports the following account types: POP3, IMAP and Exchange.

Your service provider or system administrator can provide you with the account settings you need.

## Managing an email account

Tap the **E-mail**  on the Home screen. The first time you open the Email application, a set-up wizard opens to help you to set up an email account. After the initial setup, the contents of your inbox are displayed. If you have added more than one account, you can switch among accounts.

### To add another email account:

- Open the **E-mail** application and tap the **Menu icon**  > **Settings** > **Add account**.

### To switch between accounts:

If you've added more than one account, you can easily switch between them. From any email folder, tap the current account (at the top of the screen), then tap the account you want to access.

### To change an email general settings:

Open the **E-mail** application and tap the **Menu icon**  > **Settings** > **General settings** to configure settings that apply to all of your accounts. Tap an individual account to configure settings only for that particular account.



### To delete an email account:

- Open the **E-mail** application and tap the **Menu icon**  > **Settings** > **Menu icon**  > **Remove account** > touch an account you want to delete > **Remove** > **Yes**.

## Working with account folders

Open the **E-mail** application and tap the **Menu icon**  and select **Folders**. Each account has an Inbox, Outbox, Sent and Drafts folder. Depending on the features supported by your account's service provider, you may have additional folders.

## Composing and sending email

- 1 While in the **E-mail** application, tap **Compose** .
- 2 Enter an address for the message's intended recipient. As you enter text, matching addresses will be proposed from your Contacts. Separate multiple addresses using semicolons.
- 3 Tap **Attach**  to attach files, if required.
- 4 Enter the subject and your message.
- 5 Tap **Send**  to send the message.

If you aren't connected to a network, for example, if you're working in airplane mode, the messages that you send will be stored in your Outbox folder until you connect to a network again. If it contains any pending messages, the Outbox will be displayed on the Accounts screen.

## Receiving emails

When a new email arrives in your Inbox, you'll be notified by a sound or vibration (depending on your sound and vibration settings) and its notification icon appears on the Status Bar.

# Entertainment

## Camera

To open the Camera application, tap **Camera**  on the Home screen.

### Getting to know the viewfinder

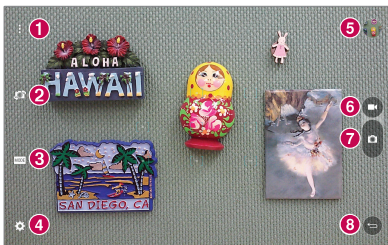





- 1 Clean view** – Touch to show menus on the view finder.
- 2 Swap camera** – Switch between the back-facing camera lens and the front-facing camera lens.
- 3 Mode** – Allows to set the shot mode to **Auto** or **Panorama** mode.
- 4 Setting** – Touch this icon to open the settings menu.
- 5 Gallery** – Touch to view the last photo you captured. This enables you to access your Gallery and view saved photos while in camera mode.
- 6 Video mode** – Tap to start recording a video.
- 7 Capture** – Takes a picture.
- 8 Exit** – Touch to exit the camera.

**NOTE:** Please ensure the camera lens is clean before taking pictures.

## Using the advanced settings

In the viewfinder, tap  to open the advanced options.

	Selects photo resolution. If you choose a high resolution, the file size will increase, which means you will be able to store fewer photos in the memory.
	Take photos by voice command.
	Sets a delay after the capture button is pressed. This is ideal if you want to be in the photo.
	Displays grid lines on the screen to help you align your photos.
	Opens the help guide to know how a function operates.

**TIP!** When you exit the camera, some settings return to their defaults, such as timer. Check these before you take your next photo.

## Taking a photo

- 1 Open the **Camera** application.
- 2 Point the lens towards the subject you want to photograph.
- 3 Touch  or anywhere on the screen to capture the photo.

## To zoom in or out

When taking a picture or recording a video, place two fingers anywhere on the screen and spread them apart to zoom in. To zoom back out, pinch them together.

## Gesture shot

The Gesture shot feature allows you to take a picture with a hand gesture using the front camera. To take photo, raise your hand, with an open palm, until the front camera detects it and a box appears on the screen. Then close your hand into a fist and a timer will start, allowing you time to get ready.

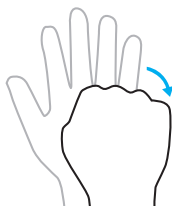
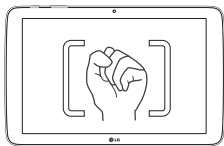

## Once you've taken a photo

- 1 Tap the image preview by the capture button to view the last photo you captured.
- 2 Tap **Gallery** or **Photos**, then tap **OK**.



Touch to edit the photo.



Touch to take another photo immediately.



Touch to send your memo to others or share it via social networking services.



Touch to delete the photo.



Touch to access more options.



Touch to add the picture to your favorites.

**TIP!** If you have a social networking account and set it up on your tablet, you can share your photo with your social networking community.

Touch the **Menu icon**  to open the following options.

**SmartShare** – Touch to share your photo using the SmartShare function.

**Set image as** – Touch to use the photo as a **Home screen wallpaper**, **Contact photo**, **Lock screen wallpaper** or **Wallpaper**.

**Move** – Touch to move the photo to another album.

**Copy** – Touch to copy the selected photo and save it to another album.

**Copy to Clip Tray** – Touch to copy the photo and store in the Clip Tray.

**Slideshow** – Automatically shows you the images in the current folder one after the other.

**Rotate left/right** – Allows you to rotate the image.

**Crop** – Crop your photo. Move your finger across the screen to select the area to be cropped.

**Add location** – To add the location information.



**Rename** – Touch to edit the name of the selected photo.

**Print** – Allows you to print the picture.



**Details** – Displays more information about the picture.

## Viewing your saved photos



You can access your saved photos when in camera mode. Just tap the image preview by the capture button and your Gallery will be displayed.

- 1 Choose the app to use to view and/or edit your photos. Tap **Gallery**  or **Photos** .
- 2 Tap **OK**.
  - To view more photos, scroll left or right.
  - To zoom in or out, double-tap the screen or place two fingers and spread them apart (move your fingers closer together to zoom out).

## Recording a video

- 1 Open the **Camera** application.
- 2 Point the lens towards the subject you wish to capture in your video.
- 3 Touch the Video mode icon  to start recording.
- 4 A timer showing the length of the video will appear.
- 5 Touch  on the screen to stop recording.

### TIP!

- Tap  to pause the recording.
- Tap  to take a screen shot while recording a video.

## Watching your saved videos

Access your saved videos from video camera mode by tapping the image preview by the capture button.

- 1 In the viewfinder, tap the image preview by the capture button.
- 2 Your **Gallery** will appear on the screen with your most recent recorded video displayed. Swipe to the left to scroll to your other videos.
- 3 Tap the Play icon  on a video to play it automatically.

**NOTE:** You can view your videos in the Gallery and Photos apps.

**NOTE:** Do not press too hard; the touch screen is sensitive enough to pick up a light, but firm touch.

## Gallery

You can store multimedia files in internal memory for easy access to all your multimedia files. Use this application to view multimedia files like pictures and videos.

From the Home screen, tap **Apps**  > **Apps** tab > **Gallery** .

You can manage and share all your image and video files with the Gallery.

### NOTE:





- Some file formats are not supported, depending on the software installed on the device.
- Some files may not play properly, depending on how they are encoded.
- If the file size exceeds the available memory, an error can occur when you open files.

## Viewing pictures

Launching the **Gallery** app  displays your available folders. When another application, such as Email, saves a picture, the Downloads folder is automatically created to contain the picture. Likewise, capturing a screenshot automatically creates the Screenshots folder. Tap a folder to open it.

Pictures are displayed in order by creation date. Select a picture to view it full screen. Scroll left or right to view the next or previous image.

## Playing videos



Open the **Gallery** app  and select an album. The Play icon  is displayed on video files. Tap an image to select it. Select the app to play it (tap the **Photos** app  or the **Video** app ) , then tap **OK** and the video begins playback.

### NOTE:

- When using the Videos app to play a video, slide the left side of the screen up and down to adjust the screen brightness. Slide the right side of the screen up and down to adjust the volume.
- When using the Videos app to play a video, slide the screen left or right to rewind or fast-forward.

## Deleting images and videos

Use one of the following methods:

- In a folder, tap  and select the photos and videos you want to delete, then tap **Delete**, the **Yes** to confirm.
- When viewing a photo or video, tap , then tap **Yes** to confirm.

## Setting as wallpaper

When viewing a photo, touch the **Menu icon**  > **Set image as** and select **Home screen wallpaper**, **Lock screen wallpaper** or **Wallpaper**.

## Slideshow

You can view your photos in a slideshow by album or by selecting all of your photos. From the Home screen, tap **Gallery** .



- Tap the album with the photos you want to view, then tap the **Menu icon**  > **Slideshow** > choose the images you want to view > **Next** > verify the slideshow settings > **Start**.

Tap the center of the screen to stop playing the slideshow.







## Video

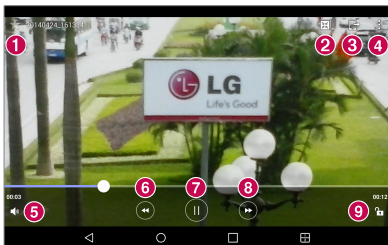

Your Gallery has an integrated video player that lets you play all of your favorite videos.

### Playing a video

- 1 From the Home screen, tap **Apps**  > **Apps** tab > **Gallery** .
- 2 Select the video you want to play.



- |   |   |   |
|---|---|---|
| 1 |    | Touch to add the video to your favorites.                                       |
| 2 |    | Touch access QSlide and display the video in small window.                      |
| 3 |    | Touch to share your video via the SmartShare function.                          |
| 4 |    | Touch to access more options.   |
| 5 |  | Touch to manage the video volume.   |
| 6 |  | Touch and hold to rewind in 3 second increments. Tap once to rewind 10 seconds. |

7		Touch to pause video playback.
8		Touch and hold to fast-forward in 3 second increments. Tap once to fast-forward 10 seconds.
9		Touch to lock/unlock a video screen.



To change the volume while watching a video, press the Volume Keys on the right side of the tablet.

Touch and hold a video in the list to access the following options:

**Share, Delete, Rename, and Details.**

**TIP!** While watching a video, slide up and down along the left side of the screen to adjust the screen brightness. Slide up and down along the right side of the screen to adjust the volume.



## Music

Your tablet has a music player that lets you play all your favorite tracks. To access the music player, from the Home screen, tap **Apps**  > **Apps** tab > **Music** .







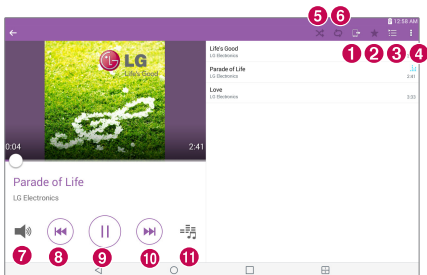

### Transfer music using Media device (MTP)



- 1 Connect the tablet to your PC using the USB cable.
- 2 Select the **Media device (MTP)** option. Your tablet will appear as another hard drive on your computer. Click on the drive to view it. Copy the files from your PC to the drive folder.

## Playing a song

- 1 From the Home screen, tap **Apps**  > **Apps** tab > **Music** .
- 2 Touch the **Songs** tab.
- 3 Select the song you want to play.



	1 Touch to share your music via the SmartShare function.
	2 Touch to set the current song as a favorite.
	3 Touch to see the Now playing playlist.
	4 Touch to access more options.
	5 Touch to set shuffle mode.
	6 Touch to set repeat mode.
	7 Touch to manage the music volume.
	8 Touch to go back to the beginning of the song. Touch twice to return to the previous song. Touch and hold to rewind 3 seconds.

9		Touch to pause playback.
10		Touch to skip to the next track on the album or in the playlist. Touch and hold to fast-forward 3 seconds.
11		Touch to set the audio effect.

To change the volume while listening to music, press the Volume Keys on the right side of the tablet.

Touch and hold any song in the list to access the following options:

**Play, Add to playlist, Delete, Share, Details and Search.**



#### NOTE:

- Some file formats are not supported, depending on the device software.
- If the file size exceeds the available memory, an error can occur when you open files.
- Music file copyrights may be protected by international treaties and national copyright laws. Therefore, it may be necessary to obtain permission or a licence to reproduce or copy music. In some countries, national laws prohibit private copying of copyrighted material. Before downloading or copying the file, check the national laws of the relevant country concerning the use of such material.

## QuickMemo+





The QuickMemo+ feature allows you to create memos and capture screen shots. Capture screens, draw on them, and share them with family and friends with QuickMemo+.





### Creating a memo

- 1 From the Home screen, tap **QuickMemo+** , then tap  to create a new memo.
- 2 You can edit texts by typing words directly or select the pen type and color you want to use and enter text by handwriting.
- 3 Add a reminder by touching  to set the reminder notification for the event.
- 4 Add weather and location information to your memo if a data network is available.

### Using the QuickMemo+ options

The following options are available in the QuickMemo+ toolbar at the top of the screen.

	Allows you to undo and redo previous actions.
	Allows you to edit the text, its color and its alignment.
	Allows you to enter text by handwriting. You can select the type of pen to use and its thickness, transparency, and color.
	Erases edits you've made to the memo.
	Saves the memo in QuickMemo+.



	Touch to access more options.
	Allows you to set a reminder notification for an event.
	Allows you to insert weather information into the memo.
	Allows you to add location information using GPS.

## Capturing a screen shot for your QuickMemo

- 1 To access the QuickMemo+ feature, slide the Status Bar downwards and touch .

OR

Press both of the **Volume Keys** at the same time for one second.

- 2 Select the desired menu option from the toolbar and create a memo.
- 3 Tap  to save the memo. To exit QuickMemo+ at any time, tap the **Back Key** .

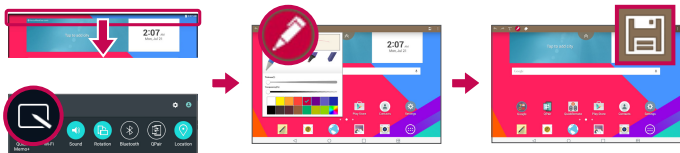





**NOTE:** Please use a fingertip while using the QuickMemo+. Do not use your fingernail.

## QuickRemote

QuickRemote turns your tablet into a Universal Remote for your home TV, Blu-ray or DVD.

**NOTE:** QuickRemote may not be available for some devices and areas.

### To open and configure QuickRemote

- 1 From the Home screen, tap the **Apps**  > **Apps** tab > **QuickRemote** . You can also perform the initial set up of your QuickRemote from the Notifications Panel. Swipe the Status Bar downward, tap the **QuickRemote** icon , then tap **ADD REMOTE**.
- 2 Touch  **Living room** to select a room type and touch  to add the device.

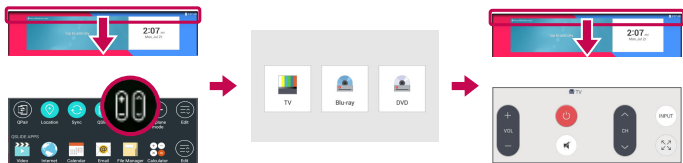

- 3 Select the type and brand of device, then follow the on-screen instructions to configure the device(s).

**NOTE:** The QuickRemote operates the same way as an ordinary infrared (IR) remote control in your region or country. Be careful not to cover the infrared sensor at the top of the tablet when you use the QuickRemote function. This function may not be supported depending on the model, the manufacturer or service company.

## Using QuickRemote

- 1 Open **QuickRemote**  and choose the room where you configured the remote.
- 2 Select the remote you want by tapping its type/name on the QuickRemote bar along the left side of the screen.
- 3 Tap the buttons on the displayed remote.

**NOTE:** When adding the TV remote control, QuickRemote can use the INPUT button to configure appropriate remote control. When configuring the INPUT button, the TV input source can be changed. To reset the TV input source, tap the INPUT button on QuickRemote several times (depending on the number of devices connected to the TV).



## QuickRemote options

To access the QuickRemote options menu, tap the **Menu icon**  to select the desired option.

**NOTE:** While playing music in the background, pressing any QuickRemote button will mute the sound for a second.

## Alarm



### Setting your alarm

- 1 From the Home screen, tap **Apps**  > **Apps** tab > **Clock**  > .
- 2 Set the desired alarm time.
- 3 Set **Repeat**, **Snooze duration**, **Alarm with vibration**, **Alarm sound**, **Alarm volume**, **Auto app starter**, **Puzzle lock** and **Memo**.
- 4 Touch **Save**.



**NOTE:** To change alarm settings in the alarm list screen, touch the **Menu icon**  and select **Settings**.

## Calculator

### Using your calculator

- 1 From the Home screen, tap **Apps**  > **Apps** tab > **Calculator** .
- 2 Tap the number keys to enter numbers.
- 3 For simple calculations, tap the function you want to perform ( $+$ ,  $-$ ,  $\times$  or  $\div$ ) followed by  $=$ .



#### NOTE:

- For more complex calculations, touch the **Menu icon** , select **Scientific calculator**, then choose the desired function (if you are viewing the calculator in vertical mode).
- To view the calculation history, tap **Menu icon**  > **Calculation history**.

## Calendar

Events from each account you've added to your tablet and configured to synchronize calendars is displayed in your Calendar.

### Adding an event to your calendar

- 1 From the Home screen, tap **Apps**  > **Apps** tab > **Calendar** .
- 2 Tap the menu at the top left corner to change the calendar view (Day, Week, Month, Year, Agenda).
- 3 Tap the date you wish to add an event to and tap .
- 4 Touch the **Event name** field and enter the event name.

- 5 Touch the **Location** field and enter the location. Check the date and enter the time you wish your event to start and finish.
- 6 If you wish to add a note to your event, touch the **Description** field and enter the details.
- 7 If you wish to repeat the alarm, set **REPEAT** and set **REMINDERS**, if necessary.
- 8 Touch **Save** to save the event in the calendar.



**NOTE:** Touch and hold a spot on the calendar to quickly save a calendar event on that date. Simply enter the event name and time, then tap **Save**. You can tap **Details** and enter more information, or update the event with additional details later.

## To change your calendar view

No matter where you're in the Calendar app, you can easily switch calendar views. Simply tap  in the upper left corner of the title bar, or on the left side of the screen swipe your finger from left to right to display a menu of calendar views. Tap **Day**, **Week**, **Month**, **Year**, or **Agenda**.

## Tasks

The Tasks app can be synchronized with your MS Exchange account. You can create and manage your tasks using your tablet or from MS Outlook or MS Office Outlook Web Access.

- 1 From the Home screen, tap **Apps**  > **Tasks** .
- 2 Tap the **Add** task icon  (in the upper-right corner of the screen).
- 3 Enter the **Subject**, **START DATE**, **DUE DATE**, **DESCRIPTION**, **REPEAT**, and **REMINDER**, as necessary.
- 4 Tap **Save**.

## File Manager

The File Manager application allows you to manage files in your internal/external storage.







File Manager makes it easy to view and manage your files. Simply tap a file type (All files, Music files, Image files, Video files, Document files, or Cloud files), then tap on the necessary folders to find your files.

### To open the File Manager application

- From the Home screen, tap **Apps**  > **Apps** tab > **File Manager** .

### File Manager Options

Open the **File Manager** app > **All files** > **Internal storage** to access to the following options (at the top of the screen):

	Allows you to open File Manager in a QSlide window.
	Allows you to search for your files or information.
	Allows you to create a new folder.
	Allows you to move files and folders to another location.
	Allows you to copy files and folders to another location.
	Allows you to delete files and folders.
	Allows you to access more options.

## Voice Recorder

Use the voice recorder to record voice memos or other audio files.

### Recording a sound or voice

- From the Home screen, tap **Apps**  > **Apps** tab > **Voice Recorder** .

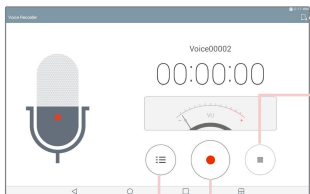

Touch to select where to save your recording.

Touch to end the recording.



Touch to begin recording.

Touch to view a list of your recordings.

**NOTE:** Touch  to access your list of recordings. You can listen to the saved recordings. The available recording time may differ from actual recording time.

### Managing your Voice memos



From the Voice Recorder list screen:

- Tap the **Share** icon  to share the voice memo using the available choices.
- Tap the **Delete** icon  to select the voice memo(s) you want to delete.
- Touch and hold a voice memo to open a context menu to select **Share**, **Delete**, **Rename**, **Trim**, or **Details**.



## POLARIS Office 5

POLARIS Office 5 is a professional mobile office solution that lets users conveniently view various types of office documents, including Word, Excel and PowerPoint files, anywhere or anytime, using their mobile devices.

### To create a new document

- 1 From the Home screen, tap **Apps**  > **Apps** tab > **POLARIS Office 5** .
- 2 Register your email address on the Registration page.

**NOTE:** You can tap **Skip** to ignore the registration information.

- 3 Tap  to start a new document.
- 4 Tap a document type from the drop-down list, then choose a template.
- 5 Enter contents in the document using the tools at the top of the screen and the on-screen keyboard.
- 6 When you're done working on the document, tap  (in the top left corner of the screen), then tap **Save** (or **Save as** to enter a new document name) to save.
- 7 Enter the document name and touch **Save**.

### To view and edit a document on your device

You can now easily view and edit a wide variety of file types, including Microsoft Office documents and Adobe PDF, right on their mobile devices.

- 1 Open **POLARIS Office 5** and search for a document.
- 2 Touch the document that you want to view or edit.  
When viewing documents using POLARIS Office 5, the objects and layout remain the same as in the original documents.
- 3 To edit the document, tap .

## Google+

Use the Google+ app to stay connected with people via Google's social network service.



From the Home screen, tap **Apps**  > **Apps** tab > **Google**  > **Google+** .

**NOTE:** This application may not be available depending on the region or service provider.

## LG SmartWorld

LG SmartWorld offers an assortment of exciting content – fonts, themes, games, applications.

### How to Get to LG SmartWorld from Your tablet

- 1 Tap  >  > **Apps**, then tap the  icon to access LG SmartWorld.
- 2 Select your country and sign in.
- 3 Download the content you want.

\* When you use your mobile network, data fees can be charged depending on your data plan that you are enrolled in.

\* LG SmartWorld may not be available for all carriers or in all countries.

**NOTE: What if there is no  icon?**

- 1 Using a mobile Web browser, access LG SmartWorld ([www.lgworld.com](http://www.lgworld.com)) and select your country.
- 2 Download the LG SmartWorld App.
- 3 Run and install the downloaded file.
- 4 Access LG SmartWorld by tapping the  icon.

**Special benefit only in LG SmartWorld**









- 1 Decorate your phone with your own style by personalizing it with Home themes, keyboard themes, and fonts provided on LG SmartWorld. (However this service is available only to specific devices. Please check the LG SmartWorld website for availability.)
- 2 Enjoy LG SmartWorld's special service by joining promotions that are consistently provided.

# The Web

## Internet

Use this application to browse the Internet. Browser gives you a fast, full-color world of games, music, news, sports, entertainment and much more, right on your tablet wherever you are and whatever you enjoy.

From the Home screen, tap **Apps**  > **Apps** tab > **Internet** .

	Tap to run QSlide.
	Tap to go back one page.
	Tap to go forward one page, to the page you connected to after the current one. This is the opposite of what happens when you touch the <b>Back Key</b>  , which takes you to the previous page.
	Tap to refresh or stop the current page.
	Tap to go to the Home page.
	Tap to access your bookmarks.
	Touch to access more options.



## Opening a page

- To open a new page, tap  at the top of the browser.
- To go to another web page, tap a tab at the top of the screen to view the page.

## Bookmarks

To open a bookmarked web page, tap  on the browser toolbar and select one.

## History

Tap  on the browser toolbar and select the **History** tab to open a web page from the list of recently-visited web pages. To clear the history, tap  to clear all history.

## Using Reader mode



Your tablet can display simplified web pages for easier reading.

View news or blog posts and other article pages easily with no distractions – with Reader mode, you can read a clutter-free page.

Tap  on the URL web address bar to activate Reader mode.

## Using QSlide

Use this feature to access the Internet without closing the current application.

While viewing content on the browser, tap . You can then browse other information on your tablet. To view the browser in full screen, tap .

## Download files

Use the Downloads app to see what files have been downloaded.

From the Home screen, tap **Apps**  > **Apps** tab > **Downloads** .

## Chrome

Use Chrome to search for information and browse web pages.

From the Home screen, tap **Apps**  > **Apps** tab > **Chrome** .

**NOTE:** This application may not be available, depending on your region and service provider.

## Viewing web pages

Tap the address field (at the top of the screen), enter a web address or search criteria, and tap **Go** on the keyboard.

## Opening a page

- To go to a new page, tap  at the top of the browser.
- To go to another web page, tap a tab at the top of the screen to select the page.

## Searching the web by voice

Tap the address field, tap , speak a keyword and select one of the suggested keywords that appear.

**NOTE:** This feature may not be available depending on the region or service provider.

## Syncing with other devices

Sync open tabs and bookmarks to use with Chrome on another device when you are logged in with the same Google account.

To view open tabs on other devices, tap the **Menu icon**  > **Recent tabs**. You must be signed in to the same Google account on all devices. Select a web page to open.

## Adding and viewing bookmarks

To add bookmarks, tap  in the URL bar.

To open a bookmarked web page, tap the **Menu icon**  > **Bookmarks** and select the desired page.

## Chrome Options menu

Tap the **Menu icon**  to access the following options.

- **New tab** – Tap to open a new web page tab.
- **New incognito tab** – Tap to open a new incognito tab.
- **Bookmarks** – Displays your bookmarked web pages.
- **Recent tabs** – Displays your open web pages on other devices.
- **History** – Displays your browsing data (web pages you've visited).
- **Share...** – Allows you to share the web page.
- **Print...** – Tap to print the web page. Choose to automatically find a printer on your network, or manually enter one to use.
- **Find in page** – Allows you to search for text on the current web page.
- **Add to home screen** – Allows you to add a shortcut to the current page on your Home screen.
- **Request desktop site** – Checkmark to access the desktop site when you view web pages on your tablet.
- **Settings** – Allows you to change the settings specific to the Chrome app.
- **Help & feedback** – Displays information about using the Chrome app on your tablet and allows you to provide feedback to Chrome developers.

# Settings

## Access the Settings menu

1 From the Home screen, tap **Apps**  > **Apps** tab > **Settings** .

OR

From the Home screen, touch and hold the **Recent Apps Key**  > **System settings**.

2 Select a setting category and set the desired option.

## WIRELESS NETWORKS

### Wi-Fi

**Wi-Fi** – Turns on Wi-Fi to connect to available Wi-Fi networks.

A list of all available Wi-Fi networks will be displayed. Tap one to connect to it.

**NOTE:** Tap **Search** to scan for available Wi-Fi networks.

Tap the **Menu icon**  in the Wi-Fi menu to access the following options.

**Add Wi-Fi** – Allows you to manually enter a new Wi-Fi network.



**Saved Wi-Fi** – Allows you to forget saved Wi-Fi network.

**Advanced Wi-Fi** – Accesses the advanced Wi-Fi settings.

**Interactive tutorial** – Displays some useful tutorials for the Wi-Fi function.

### TIP! How to obtain the MAC address

To set up a connection in some wireless networks with MAC filters, you may need to enter the MAC address of your tablet in the router.

You can find the MAC address in the following user interface: From the Home screen, tap **Apps**  > **Settings**  > **Wi-Fi** > **Menu icon**  > **Advanced Wi-Fi** > **MAC address**.

## Bluetooth

Turn the Bluetooth wireless feature on or off to use Bluetooth. Turning Bluetooth on allows you to pair and connect to other Bluetooth devices.

Tap the **Menu icon**  in the Bluetooth menu to access the following options.

**Edit tablet name** – Changes your tablet name for easy identification when pairing and connecting. Enter your new tablet name, then tap **Save**.

**Visibility timeout** – Sets the amount of time other Bluetooth devices can see your tablet for pairing and connection. Choose from **2 min**, **5 min**, **1 h**, and **Never time out**.

**Show received files** – Displays a list of your Bluetooth received files.

**Interactive tutorial** – Displays some useful tutorials about Bluetooth features.

## Data usage

Displays the data usage during the chosen periods of time. Tap an app from the list to view the app's data usage.

## More...

Allows you to set additional wireless and networks settings.

**Airplane mode** – Allows you to set Airplane mode. Activating Airplane mode disables all wireless connections.

**Miracast** – Allows you to wirelessly mirror your tablet screen and sound onto a Miracast dongle or TV.

**SmartShare Beam** – Allows you to receive multimedia content via SmartShare Beam from LG phones or tablets.

**LG PC Suite** – Allows Wi-Fi connection to transfer music and images between a computer and the tablet.

**Media server** – Allows to share media contents with nearby devices via DLNA.

**VPN** – Displays the list of Virtual Private Networks (VPNs) that you've previously configured. Allows you to add different types of VPNs.

**NOTE:** You must set a lock screen PIN, Password or Pattern before you can use credential storage.

## DEVICE

### Sound

**Sound profile** – Allows you to set the sound profile to **Sound**, **Vibrate only** or **Do not disturb**.

**Volume** – Manage the volume for **Notification sound**, **Touch feedback & system**, and **Music, video, games & other media**.

**Vibration strength** – Allows you to set the vibrate strength for calls, notifications, and touch feedback.

**Notification sound** – Allows you to set your default notification ringtone.

**Do not disturb** – Allows you to set a schedule when to prevent interruptions from notifications. You can set to allow certain features to interrupt when Priority only is set.

**Lock screen** – Allows you to choose if you want to show or hide notifications on the lock screen.

**Apps** – Allows you to prevent apps from displaying notifications or set apps to show notifications with priority when Do not disturb is set to Priority only.

**Touch sound** – Allows you to set your tablet to play a sound when you touch buttons, icons and other onscreen items that react to your touch.

**Screen lock sound** – Allows you to set your tablet to play a sound when locking and unlocking the screen.

**Vibrate on tap** – Allows you to set the vibration feedback when the tablet screen is touched.

## Display

### Home screen

**Theme** – Sets the screen theme for your device.

**Wallpaper** – Sets the wallpaper to use on your Home screen.

**Screen swipe effect** – Sets the effect when you swipe to change screens.

**Allow Home screen looping** – Checkmark to set the Home screens to scroll continuously, eliminating the need to scroll back in the opposite direction when you reach one end.



**Home backup & restore** – Allows you to backup and restore app and widget configurations and themes.

**Help** – Displays information about the Home screen.

### Lock screen

**Select screen lock** – Set a screen lock type to secure your tablet.

**NOTE:** After upgrading to Lollipop OS, your screen lock may not be available except for Pattern, PIN and Password.

In this case, go to **Apps**  > **Settings**  > **Security** > **Clear credentials** to delete the security certificates, and then, set up a screen lock.

Be careful when you clear credentials because all the security certificates you have installed will be deleted.

**Smart Lock** – Sets to keep your tablet unlocked when you have a trusted Bluetooth device connected to it, when it's in a familiar location like your home or work, or when it recognizes your face.

**Screen swipe effect** – Sets the screen swipe effect options.

**Wallpaper** – Sets your Lock screen wallpaper. Select it from **Gallery** or **Wallpaper gallery**.

**Shortcuts** – Allows you to change the shortcuts on the Swipe Lock screen.

**Owner info** – Allows you to enter contact info to be displayed on the Lock screen in case the tablet is lost.

**Lock timer** – Sets the amount of time before the screen automatically locks after the screen has timed-out.

**Power button instantly locks** – Checkmark to instantly lock the screen when the Power/Lock Key is pressed. This setting overrides the Security lock timer setting.

**Brightness** – Adjust the screen brightness. Touch **Night brightness** to set the brightness to 0% automatically between the hours of 12:00 am - 6:00 am.

**Screen timeout** – Set the time delay before the screen automatically turns off.

**Screen-off effect** – Sets the screen-off effect used when the screen turns off.

**Auto-rotate screen** – Set to switch orientation automatically when you rotate the tablet.

**Daydream** – Tap the Daydream switch  to toggle it On or Off. On allows the set screen saver to be displayed when the tablet is sleeping while docked and/or charging. Choose from **Clock** and **Google Photos**.

**NOTE:** Charging might be slow while the screen saver is on.

**Font type** – Change the type of display font.

**Font size** – Change the size of the display font.

**Smart screen** – Keeps the screen on when the device detects your eyes looking at the screen.

**Home touch buttons** – Allows you to set which Home touch buttons are displayed and their position on the bar. You can also select the color and the background.

**Motion sensor calibration** – Allows you to improve the accuracy of the tilt and speed of the sensor.

## Storage

**INTERNAL STORAGE** – Displays the total amount of space in the device's memory and lists what type of data is using up space.

**SD CARD** – Displays the total amount of memory space on the microSD card.

**Mount/Unmount SD card** – Mounts and unmounts the microSD card from your tablet so that you can access the data stored in it, format the card, or safely remove it. This setting is dimmed if there's no microSD card installed, if you've already unmounted it, or if you've mounted the microSD card on your computer.

**Erase SD card** – Permanently erases everything on the microSD card and prepares it for use with your tablet.

## Battery

**BATTERY INFORMATION** – See how much battery power is used for device activities. The battery level displays in a percentage. The remaining time of use is also displayed.

**Battery usage** – Displays battery usage.

**Battery percentage on status bar** – Displays the battery percentage on the Status Bar.

**Battery saver** – Manage the battery for the power saving items. Tap the switch  to turn this feature on. Tap **Battery saver** for the following options.

- **TURN BATTERY SAVER ON:** Set the battery level at which you want Battery saver to turn on. Choose from Immediately, 5% battery and 15% battery.

**Help** – Touch to access some tips for Power saver.

## Smart cleaning

You can manage the unused apps, saved files or temporary internet files.

## Apps

Display the list of applications such as currently running or downloaded.

Swipe left and right to view one of the three tabs across the top of the screen to view detailed information for **DOWNLOADED**, **ON SD CARD**, **RUNNING**, and **ALL** applications.

Tap an entry to view more information, tap **Force stop** (or **Stop**), then **OK** to stop it from running.

## Dual window

**Split view** – Allows the device to automatically open Dual window when you tap a link on the full screen or tap an e-mail attachment (images only).

**Help** – Displays help information about using the Dual window feature.

## PERSONAL

### Cloud

Tap **Add account** to add a cloud account. You access your cloud accounts from this menu. Tap the **Menu icon**  to upload files.

### Users

This menu displays the current users you've created.

**Add users when tablet locked** – Allows you to add a new user when your tablet is locked.

**Add user** – Allows you to add new account for the tablet and use the Multi-user feature.

### Location

#### Mode

**High accuracy (GPS and networks)** – Use GPS and Wi-Fi networks to estimate location.

**Battery saving (Networks only)** – Use Wi-Fi networks to estimate location.

**Device sensors only (GPS only)** – Use GPS to pinpoint your location.

**RECENT LOCATION REQUEST** – Displays apps that have recently requested your location information.

**Camera** – Allows the device to tag photos and videos with their locations.

**Anti-flicker** – Adjust frequency to prevent camera preview screen from flickering. Choose to **Auto**, **50Hz** or **60Hz**.

**Google Location Reporting** – Allows you to view your Google location settings.

## Security

**Encrypt tablet** – Allows you to encrypt data on the tablet for security. You will be required to enter a PIN or password to decrypt your tablet each time you power it on.

**Encrypt SD card storage** – Allows you to encrypt data on the MicroSD for security.

**Password typing visible** – Shows the last character of the hidden password as you type.

**Tablet administrators** – View or deactivate tablet administrators.

**Unknown sources** – Allows installation of apps from non-Play Store applications.

**Verify apps** – Disallow or warn before installation of apps that may cause harm.

**Storage type** – Displays the storage type for certificates.

**Trusted credentials** – Displays trusted CA certificates.

**Install from storage** – Choose to install encrypted certificates.

**Clear credentials** – Remove all certificates.

**Trust agents** – View or deactivate Trust agents.

**Screen pin** – This feature allows you to lock your device so that the current user can only access the pinned app. This is useful for users with children.

**App usage access** – Allows to view usage info of apps.

## Accounts & sync

Permits applications to synchronize data in the background, whether or not you are actively working in them. Deactivating **Auto-sync data** can save battery power and lower (but not eliminate) data usage.

## Language & input

Use the Language & input settings to select the language for the text on your tablet and to configure the on-screen keyboard, including words you've added to its dictionary.

## Backup & reset

**Back up my data** – Set to backup your settings and application data to the Google server.

**Backup account** – Set the account to which you want to backup data to.

**Automatic restore** – Set to restore your settings and application data when the applications are reinstalled on your device.

**LG Backup service** – Backs up all information on the device and restores it in the event of data loss or replacement. Refer to page 98 for more information.

**Factory data reset** – Reset your settings to the factory default values and delete all your data. If you reset the tablet this way, you are prompted to re-enter the same information as when you first started Android.

# SYSTEM

## Shortcut key

Allows you to turn the Shortcut keys on and off.

## Date & time

Use Date & time settings to set how dates will be displayed. You can also use these settings to set your own time and time zone rather than obtaining the current time from the mobile network.

## Accessibility

Use the Accessibility settings to configure accessibility plug-ins you have installed on your tablet.

**NOTE:** Requires additional plug-ins to become selectable.

**TalkBack** – Allows you to set up the TalkBack function which assists people with impaired vision by providing verbal feedback. Tap the TalkBack switch  at the top right corner of the screen to turn it on. Tap **Settings** at the bottom of the screen to adjust the TalkBack settings.

**Font size** – Checkmark to increase the size of the text.

**Invert colors** – Checkmark to invert the colors of the screen and content.

**Color adjustment** – Sets to view the screen with greater color contrast. Tap the switch  to turn it on. Then tap the screen and drag across the screen in any direction until you see the color contrast you want to use.

**Touch zoom** – Allows you to zoom in and out by triple-tapping the screen.

**Screen shade** – Dims the screen's backlight.

**Accessibility shortcut** – Activate this feature to allow you to quickly enable accessibility features in two steps.

**Text-to-speech output** – Sets the text-to-speech preferred engine and speech rate setting. Also plays a short demonstration of speech synthesis. The default language status is also displayed.

**Audio type** – Sets the audio type. Choose **Mono** or **Stereo**.

**Sound balance** – Sets the audio route. Move the slider on the slide bar to set it.



**Turn off all sounds** – Turns off all sounds.

**Captions** – Allows to customize caption settings for those with hearing impairments. Tap the switch  to turn this feature on. Set the language, text size, and caption style options as desired.

**Touch feedback time** – Sets the touch and feedback time. Choose from **Short**, **Medium**, and **Long**.

**Touch assistant** – Show a touch board with easy access to common actions.

**Screen timeout** – Sets the amount of time before the screen turns off.

**Touch control areas** – Tap the switch  to turn this feature on. Allows you to limit touch control to selected areas of the screen. Press the **Volume Down Key**  and **Home Key**  at the same time to activate and deactivate the feature.

**Auto-rotate screen** – Checkmark to allow the device to rotate the screen depending on the device orientation (portrait or landscape).

**Password voice confirmation** – Checkmark to have verbal confirmation when inputting passwords.

**Accessibility settings shortcut** – Sets quick and easy access to selected features when you triple-tap the Home Key.

**One-touch input** – Each finger touch enters a letter/character on the LG keyboard.

**Switch Access** – Allows you to interact with your device using one or more switches that work like keyboard keys. This menu can be helpful for users with mobility limitations that prevent them from interacting directly with the your device.

## Quick Cover

Activate this menu to turn the screen on or off automatically when using the Quick Cover.

## Printing

Allows you to print the content of certain screens (such as web pages displayed in Chrome) to a printer connected to the same Wi-Fi network as your Android device.

## About tablet

This menu allows you to manage your software updates and view various information relating to your tablet.

**Tablet name** – Allows you to set your tablet name.

**Update Center** – Allows you to check for app and software updates.

**Battery** – Allows you to view battery status, battery level, and battery use information.

**Hardware info** – Allows you to view the model number, IP address, up time, CSN, Wi-Fi MAC address and Bluetooth address.

**Software info** – Allows you to view Android version, kernel version, build number, and software version.

**Legal info** – Allows you to view legal documents for LG software, open source licenses and Google legal information.

## About backing up and restoring device data

It is recommended that you regularly create and save a backup file on the internal storage, especially before updating any software. Maintaining a current backup file in storage memory may allow you to recover device data if your device is lost, stolen, or corrupted by an unforeseen issue.



This LG Backup application is supported between LG smartphones and tablets, other software or operating system versions. As a result, when you buy the new LG smartphones and tablets, you can backup the current device data to your new device.

If you have the LG Backup application preloaded on your smartphones and tablets, you can backup and restore most of your data, including downloaded and pre-installed applications, bookmarks, calendar entries, contacts, home screen settings, and system settings. You may also:

- Perform a manual backup of your device.
- Restore your device data.



**Warning!** To protect against an unexpected power off during backup or restore operations, due to insufficient battery power, you should always keep your battery fully charged.

## Backup your tablet data

- 1 From the Home screen, tap **Apps**  > **Settings**  > **Backup & reset** > **LG Backup service** > **Backup**.
- 2 On the Backup Location screen, touch **Internal storage** or **SD card**, then tap **Next**.
- 3 Select the check box for the items you want to backup and select **Next**.
- 4 Read the information presented on the screen, then tap **Start**.
- 5 When all selected files have been backed up, you will see the message **Backup completed**.

## Restoring tablet data

**NOTE:** All files that are stored on your tablet are deleted before the backup file is restored. Make sure to copy the backup file to another location.

- 1 From the Home screen, tap **Apps**  > **Settings**  > **Backup & reset** > **LG Backup service** > **File restore & management**.
- 2 On the Restore screen, select a backup file that contains the data you wish to restore.
- 3 Select the check box next to the item you wish to restore and select **Next** to restore it to your tablet.

**NOTE:** Please note that your tablet data will be overwritten with the content of your backup.

- 4 If the backup file is encrypted, type the password that you created to encrypt it.

5 When all selected files have been restored, the tablet will automatically be restart.

**NOTE:** You can set the **Lock backup files** option when creating a backup to encrypt your backup files for extra protection.

On the LG Backup main screen, touch the **Menu icon**  > **Set password** and enter a password and hint in case you forgot your password. Once you have set up a password, you need to enter it every time you want to do backup/restore.

# Tablet software update

## Tablet software update



This feature allows you to update the firmware of your tablet to the latest version conveniently from the internet without the need to visit a service center. For more information on how to use this function, please visit: <http://www.lg.com>

As the tablet firmware update requires the user's full attention for the duration of the update process, please make sure to check all instructions and notes that appear at each step before proceeding. Please note that removing the USB cable or battery during the upgrade may seriously damage your tablet.

## LG tablet software update via Over-the-Air (OTA)

This feature allows you to update the firmware of your tablet to the newer version conveniently via OTA without connecting the USB data cable. This feature is only available if and when LG makes the newer version of the firmware available for your device. First, you can check the software version on your tablet:

From the Home screen, tap **Apps**  > **Settings**  > **About tablet** > **Software info**.

To perform the tablet software update, from the Home screen, tap **Apps**  > **Settings**  > **About tablet** > **Update Center** > **Software Update** > **Check now for update**.

**NOTE:** LG reserves the right to make firmware updates available only for selected models at its own discretion and does not guarantee the availability of the newer version of the firmware for all tablet models.

**NOTE:** Your personal data—including information about your Google account and any other accounts, your system/application data and settings, any downloaded applications and your DRM licence —might be lost in the process of updating your device's software. Therefore, LG recommends that you back up your personal data before updating your tablet's software. LG does not take responsibility for any loss of personal data.

# Accessories

These accessories are available for use with the your tablet. **(Items described below may be optional.)**

**Travel adaptor**

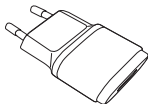

**USB cable**

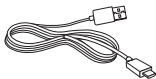

**Quick Start Guide**



## **NOTE:**

- Always use genuine LG accessories. Failure to do this may void your warranty.
- Accessories may vary in different regions.

# Troubleshooting

This chapter lists some problems you might encounter when using your tablet. Some problems require you to call your service provider, but most are easy to fix yourself.

Message	Possible causes	Possible corrective measures
No applications can be set	Not supported by service provider or registration required.	Contact your service provider.
Charging error	Battery is not charged.	Charge battery.
	Outside temperature is too hot or cold.	Make sure tablet is charging at a normal temperature.
	Contact problem	Check the charger and its connection to the tablet.
	No voltage	Plug the charger into a different socket.
	Charger defective	Replace the charger.
	Wrong charger	Use only original LG accessories.
Impossible to receive / send photos	Memory full	Delete some images from your tablet.

<b>Message</b>	<b>Possible causes</b>	<b>Possible corrective measures</b>
Files do not open	Unsupported file format	Check the supported file formats.
No sound	Vibration mode	Check the settings status in the sound menu to make sure you are not in vibration or silent mode.

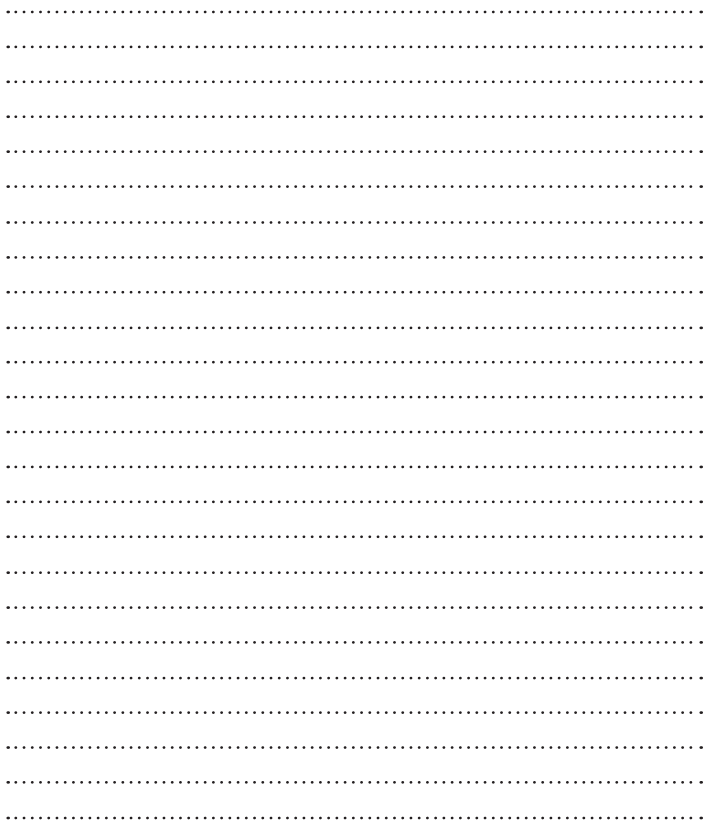

**Wi-Fi (WLAN)**

Acest echipament poate fi folosit în toate țările europene.

Banda de 5150 - 5350 MHz este restricționată numai pentru utilizarea în interior.

**Wi-Fi (WLAN)**

This equipment may be operated in all European countries.

The 5150 - 5350 MHz band is restricted to indoor use only.

**Informații generale**

<Centrul de informații pentru clienți LG>

**+40-31-2283542**

\* Asigurați-vă că numărul este corect înainte de a apela.



**CE0168!**