



LG

Life's Good

SLOVENČINA

NÁVOD PRE UŽÍVATEĽA CHLADNIČKA- MRAZNIČKA

Pozorne si, prosím, prečítajte tento návod pre užívateľa pred prevádzkou a majte ho vždy poruke pre prípad potreby.

Registrácia

Modelové a sériové číslo zariadenia je na jeho zadnej strane. Číslo je pre toto zariadenie jedinečné a nepoužiteľné pre iné zariadenia. Tu by ste si mali poznačiť požadované informácie a ponechať si túto príručku ako trvalý záznam o kúpe. Sem pripnite váš účet.

Dátum zakúpenia : _____

Predaj uskutočnený u : _____

Adresa predajcu : _____

Telefónne číslo predajcu : _____

Číslo modelu : _____

Sériové číslo : _____

Obsah

Úvod	Dôležité bezpečnostné pokyny	4
	Identifikácia častí	10
Inštalácia	Inštalácia	17
	Spustenie	18
Prevádzka	Kontrola teploty	19
	Opto-zóna (Chlad)	21
	Rýchlozmrazenie	22
	Eco Friendly	22
	Automatické vyhľadávanie porúch	22
	Zámok	23
	Zap/Vyp	23
	Priestor chladničky	23
	Vita svetlo	24
	Alarm dverí	24
	Výroba ľadu	25
	Rozmrazovanie	25
	Automat na vodu	26
	Stojan na fľaše	28
	Demontovateľná sklená polica	28
	Priestor mrazničky	28
	Automatický výrobnik ľadu	29
Tipy pre uskladnenie potravín Starostlivosť a údržba	Uskladňovanie potravín	31
	Návrh pre úsporu energie	31
	Všeobecné informácie	32
	Výmena strany otvárania dverí	32
	Čistenie	33
Odstraňovanie problémov	Smart Diagnosis™	34
	Odstraňovanie problémov	35

Dôležité bezpečnostné pokyny

ZÁKLADNÉ BEZPEČNOSTNÉ USTANOVENIA

Tento návod obsahuje veľa dôležitých bezpečnostných hlásení. Vždy si prečítajte a rešpektujte všetky bezpečnostné hlásenia.

▲ Toto je výstražný bezpečnostný symbol. Upozorní vás na bezpečnostné hlásenia, ktoré vás informujú o rizikách, ktoré vás môžu zabiť alebo poraniť vás alebo niekoho iného alebo poškodiť produkt. Všetky bezpečnostné hlásenia budú uvedené bezpečnostným výstražným symbolom a signálnym slovom rizika **NEBEZPEČENSTVO**, **VÝSTRAHA** alebo **UPOZORNENIE**. Tieto slová znamenajú:

▲ NEBEZPEČENSTVO

Budete zabitý alebo vážne zranený, ak nebudete dodržiavať pokyny.

▲ VÝSTRAHA Môžete byť zabitý alebo vážne zranený, ak nebudete dodržiavať pokyny.

▲ UPOZORNENIE

Upozornenie na bezprostredne hroziacu situáciu, v ktorej, pokiaľ sa jej nevyhnete, môže dôjsť k malému alebo strednému zraneniu alebo iba k poškodeniu produktu.

Všetky bezpečnostné hlásenia budú identifikovať riziko, povedia vám, ako máte znížiť riziko poranenia, a povedia vám, čo sa stane, ak sa pokyny nedodržia.

▲ VÝSTRAHA

Na zníženie rizika požiaru, úrazu elektrickým prúdom alebo zranenia osôb pri používaní vášho produktu by sa mali dodržiavať základné bezpečnostné ustanovenia, vrátane nasledovných. Pred použitím prístroja si prečítajte všetky pokyny.

1. Pri pripojení zariadenia

Mala by sa použiť iba vyhradená zásuvka.

- Použitie viacerých zariadení na jednej zásuvke môže spôsobiť požiar.
- Istič elektrického prúdu môže poškodiť potraviny a dávkovač môže byť netesný.



Nedovoľte, aby sieťová zástrčka smerovala nahor, alebo bola pritlačená na zadnú stenu chladničky.

Do zástrčky sa môže dostať voda a poškodiť ju, čo môže spôsobiť požiar alebo úraz elektrickým prúdom.

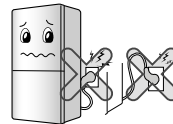

Predchádzajte tomu, aby bola napájacia šnúra privrznutá alebo pritlačená, ak sa chladnička počas inštalácie posúva, pričom zástrčka je vytiahnutá.

Môže to spôsobiť oheň alebo elektrický skrat. Pri odťahovaní spotrebiča od steny si dávajte pozor, aby ste ho neprevrátili, alebo aby ste nepoškodili napájací kábel.

Nedovoľte, aby sa sieťový kábel ohol alebo bol stlačený ťažkým objektom, aby sa nepoškodil.

Poškodenie sieťového kábla môže spôsobiť požiar alebo úraz elektrickým prúdom.



Nepredlžujte alebo nemeňte dĺžku sieťovej zástrčky.

Spôsobuje to úraz elektrickým prúdom alebo požiar elektriny spôsobený poškodením sieťového kábla alebo iného.



Vytiahnite sieťovú zástrčku pri čistení, manipulácii alebo výmene vnútornej žiarovky chladničky.

- Môže spôsobiť úraz elektrickým prúdom alebo zranenie.
- Pri výmene vnútornej žiarovky chladničky skontrolujte, či gumový krúžok, ktorý zabraňuje elektrickej iskre vnútri zásuvky nie je vytiahnutý.



Dôležité bezpečnostné pokyny

Nevyťahujte kábel alebo sa nedotýkajte sieťovej zástrčky vlhkými rukami.

Môže spôsobiť úraz elektrickým prúdom alebo zranenie.

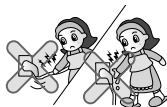

Odstráňte prach alebo vodu zo sieťovej zástrčky a zasuňte ju s bezpečne pripojenými koncami kolíkov.

Prach, voda alebo nestabilné pripojenie môžu spôsobiť požiar alebo úraz elektrickým prúdom.



Nevyťahujte sieťovú zástrčku ťahom za kábel, ale za koniec zástrčky.

Môže spôsobiť úraz elektrickým prúdom alebo skrat môže spôsobiť požiar.



Skontrolujte uzemnenie.

Ak ste dobre neporozumeli pokynom o uzemnení, alebo ak máte pochybnosti o správnom uzemnení spotrebiča, konzultujte to s kvalifikovaným elektrikárom alebo pracovníkom servisu.

Nesprávne uzemnenie môže spôsobiť výpadok a úraz elektrickým prúdom.

Ubezpečte sa, že používate uzemnenú výhradnú zásuvku so správnym napätím pre elektrickú zástrčku.

Môžu spôsobiť požiar.

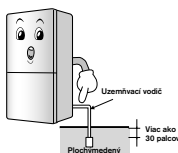

Keď je sieťový kábel alebo zástrčka poškodená alebo sú otvory zásuvky uvoľnené, nepoužívajte ich.

Môžu spôsobiť úraz elektrickým prúdom alebo skrat môže spôsobiť požiar.

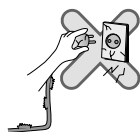

Pri opakovanom pripojení zástrčky počkajte 5 minút alebo dlhšie.

Môže to spôsobiť výpadok prevádzky mrazničky.



2. Pri používaní chladničk

Na chladničku nekladte ťažké objekty alebo nebezpečné objekty (nádoby s tekutinou).

Môžu spadnúť a spôsobiť zranenie, požiar alebo úraz elektrickým prúdom pri otváraní alebo zatváraní dverí.



Nevešajte sa na dvere alebo na police v dverách alebo na chladiacej komore.

Môže to spôsobiť pád chladničky alebo poškodiť ruky. Zvlášť nedovoľte, aby to robili deti.



Predchádzajte tomu, aby do výrobku vstupovali deti.

Ak dieťa vstúpi do chladničky, môže to ohroziť jeho život.

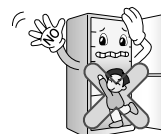

Dávajte pozor, pretože prudké otváranie a zatváranie dvier chladničky môže spôsobiť, že jedlo uskladnené v chladničke spadne a poraní chodidlo používateľa.

Neumiestňujte chladničku na vlhké miesto alebo na miesto, kde dopadá voda alebo dážď.

Opotrebenie izolácie elektrických častí môže spôsobiť prieraz.



Dôležité bezpečnostné pokyny

Nepoužívajte alebo neskladujte v chladničke alebo jej blízkosti horľavé materiály, éter, benzén, alkohol, lieky, LP plyn, sprej alebo kozmetiku.

Môže spôsobiť výbuch alebo požiar.

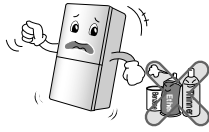

Nedávajte do chladničky zapálenú sviečku na prevoňanie. Nepoužívajte sušič na sušenie vnútra chladničky ani v nej nezapaľujte sviečku na odstránenie zápachu.

Môže spôsobiť výbuch alebo požiar.



V chladničke neskladujte lieky alebo vedecký materiál.

Keď je uskladnený materiál s prísnou reguláciou teploty, môže sa poškodiť alebo môže spôsobiť neočakávanú reakciu s nejakým nebezpečenstvom.



V blízkosti chladničky nepoužívajte horľavý sprej.

Môže spôsobiť požiar.

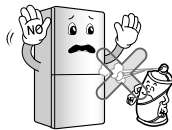

Vyhýbajte sa ohrievacím zariadeniam. Neinštalujte na miestach, kde sa nachádza oheň, ako sú napríklad miesta, kde uniká horľavý plyn.

Môže spôsobiť požiar.

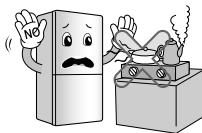

Na chladničku nekladte žiadnu vázu s kvetmi, poháre, kozmetiku alebo akúkoľvek nádobu s vodou.

Môže spôsobiť požiar, elektrický úraz alebo zranenie pádom nadol.



V prípade búrky a bleskov alebo keď výrobok dlhšiu dobu nepoužívate, vyťahnite zástrčku.

Vzniká nebezpečenstvo elektrického skratu alebo ohňa.

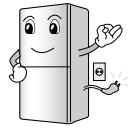

Ponorenú chladničku používajte až po kontrole.

Môže spôsobiť úraz elektrickým prúdom alebo požiar

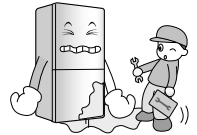

Keď uniká plyn, nedotýkajte sa chladničky alebo zásuvky a okamžite vyvetrajte miestnosť.

- Výbuch spôsobený iskrou môže spôsobiť požiar alebo popáleniny.

- Pretože táto chladnička používa prírodný plyn

(izobután, R600a) ako chladivo priateľské voči životnému prostrediu, dokonca aj malé množstvo je horľavé. Keď uniká plyn cez vážne poškodenie, spôsobené počas dodávky, inštalácie alebo používania chladničky, akákoľvek iskra môže spôsobiť požiar alebo popáleniny.

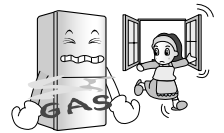

Nestriekajte vodu dovnútra alebo zvonku chladničky, ani ju nečistite benzénom alebo riedidlom.

Opotrebenie izolácie elektrických častí môže spôsobiť úraz elektrickým prúdom alebo požiar.



Pokiaľ ide z chladničky neobvyklý zápach alebo dym, okamžite vyťahnite sieťový kábel a kontaktujte servisné centrum.

Môže spôsobiť požiar.

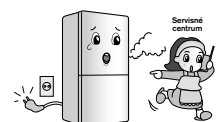

Dôležité bezpečnostné pokyny

Nedovoľte nikomu okrem kvalifikovaného technika aby rozoberal, opravoval alebo upravoval chladničku.

Môže spôsobiť zranenie, úraz elektrickým prúdom alebo požiar.

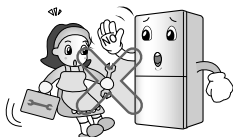

Nepoužívajte chladničku na účely mimo domáceho použitia (skladovanie liekov alebo testovacieho materiálu, použitie na lodi atď.).

Môže spôsobiť neočakávané riziká, ako je požiar, úraz elektrickým prúdom, poškodenie skladovaného materiálu alebo chemickú reakciu.

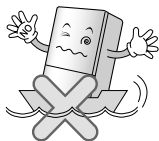

Pri likvidácii chladničky odstráňte z dverí baliaci materiál.

Môže sa v nej zamknúť dieťa.



Tento prístroj nesmú používať osoby (vrátane detí) so zníženými fyzickými, zmyslovými alebo rozumovými schopnosťami, nedostatkom skúseností a vedomostí, ak sa neoboznámili s používaním prístroja alebo nepracujú pod dozorom osoby zodpovednej za ich bezpečnosť.

Na deti je potrebné dohliadať, aby sa s týmto prístrojom nehrali

Chladničku umiestnite na pevnú a rovnú dlážku.

Umiestnenie chladničky na nestabilné miesto môže spôsobiť smrť pádom chladničky pri otvorení alebo zatvorení dverí.



Do vývodu studeného vzduchu, pod kryt, na dno chladničky a pod teplovzdornú mriežku (výfukový otvor) na zadnej strane nedávajte prsty alebo kovové tyčky.

Môže spôsobiť úraz elektrickým prúdom alebo zranenie.

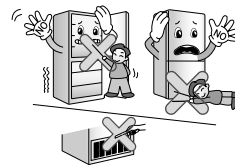

⚠ UPOZORNENIE

Porušenie tohto pokynu môže spôsobiť zranenie alebo poškodiť dom alebo nábytok. Buďte vždy pozorní, prosím.

Nedotýkajte sa potravín alebo nádob v mrazničke vlhkými rukami.

Môže to spôsobiť omrzliny.



Nedávajte jedlo do chladničky neusporiadane.

Jedlo by mohlo pri otváraní a zatváraní dverí chladničky spadnúť a poraniť ľudí.

Nedávajte fľašku do mrazničky.

Zmrazenie obsahu môže roztrhnúť fľašku a spôsobiť zranenie.



Nedávajte ruky na dno chladničky.

Železná doska na dne môže spôsobiť zranenie.

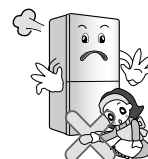

Dôležité bezpečnostné pokyny

Noste chladničku za rukoväť vpredu a hore vzadu.

Inak sa vám môžu pošmyknúť ruky a poraniť sa. Výrobok je ťažký. Ak ho prenášate samostatne, môžete ublížiť sebe alebo ostatným alebo sa môže stať nehoda.

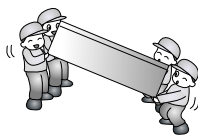

Otváranie alebo zatváranie dverí chladničky-mrazničky môže spôsobiť zranenie okolitým osobám, dávajte preto pozor.

Otvorenie alebo zatvorenie dverí môže spôsobiť zachytenie ruky alebo nohy v štrbine dverí alebo poraniť dieťa rohom.



Do chladničky nedávajte žiadne živé zvierata.

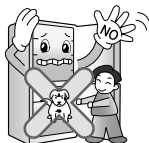

Opatrenia

▲ VÝSTRAHA

- Predtým ako túto chladničku s mrazničkou začnete používať, musíte ju riadne nainštalovať a umiestniť v súlade s inštaláčnymi pokynmi.
- Nikdy neodpájajte chladničku s mrazničkou ťahaním za napájací kábel. Zástrčku vždy držte pevne a z otvoru ju ťahajte priamo.
- Po uvedení spotrebiča do prevádzky sa nedotýkajte studených povrchov mraziaceho priestoru, najmä ak sú vaše ruky vlhké alebo mokré. Koža sa môže prilepiť na tieto mimoriadne studené plochy.

Dostupnosť elektrickej zásuvky

Zásuvka, v ktorej je zapojená chladnička s mrazničkou, by mala byť umiestnená na dostupnom mieste, aby bolo možné rýchle odpojenie v prípade núdze.

Výmena elektrického kábla

Ak je elektrický kábel poškodený, musí ho vymeniť výrobca, servisný zástupca alebo podobne kvalifikovaná osoba, aby sa tak zabránilo nebezpečenstvu.

Nebezpečenstvo

Nebezpečenstvo uzavretia detí.

Skôr ako starú chladničku s mrazničkou dáte preč, odmontujte dvere.

Odložte poličky na také miesto, aby boli mimo dosahu detí.

Neuskladňujte

- Neuskladňujte ani nepoužívajte benzín, či iné horľavé plyny a kvapaliny v blízkosti tohto alebo hocikákových iných spotrebičov.
- Neskladujte výbušné látky, ako napríklad aerosolové nádoby s horľavým hnacím plynom v tejto aplikácii.

Uzemnenie

V prípade skratu uzemnenie znižuje nebezpečenstvo zásahu elektrickým prúdom tým, že sa zabezpečí únikové vedenie pre elektrický prúd. Aby sa zabránilo možnému zásahu elektrickým prúdom, musí byť tento spotrebič uzemnený. Nevhodné použitie uzemňujúcej zástrčky môže spôsobiť zásah elektrickým prúdom.

Dôležité bezpečnostné pokyny

▲ VÝSTRAHA

- ▲ Ventilačné otvory v skrinke spotrebiča alebo vo vstavanej konštrukcii musia byť nezakryté.
- ▲ Nepoužívajte iné mechanické prístroje alebo spôsoby na urýchlenie rozmrazovacieho procesu ako tie, ktoré odporúča výrobca.
- ▲ Nepoškodujte okruh chladiacej zmesi.
- ▲ Nepoužívajte iné elektrické spotrebiče vo vnútri uskladňovacích priestorov ako tie, ktoré odporúča výrobca.
- ▲ Chladivo a izolačný výfukový plyn použitý v spotrebiči si vyžadujú špeciálny likvidačný postup. Pri likvidácii kontaktujte servisného zástupcu alebo podobne kvalifikovanú osobu.



Tento spotrebič obsahuje malé množstvo chladiva, izobutánu (R600a), prírodný plyn s vysokou ekologickou zlučiteľnosťou. Pri prenose a inštalácii spotrebiča treba dávať pozor, aby žiadne časti chladiaceho okruhu neboli poškodené. Chladiaca zmes striekajúca mimo trubíc sa môže vznietiť a spôsobiť poranenie očí. Ak nájdete otvor, vyhnite sa akémukoľvek otvorenému plameňu alebo možnému zdroju vznietenia a miestnosť, v ktorej je spotrebič, vyvetrajte po dobu niekoľkých minút.

Aby sa zabránilo vzniku horľavej zmesi plynu so vzduchom v prípade úniku chladiva, veľkosť miestnosti, v ktorej sa nachádza spotrebič musí zodpovedať množstvu použitej chladiacej zmesi. Miestnosť musí mať rozlohu 1 m² na každých 8 g R600a chladiacej zmesi vo vnútri spotrebiča. Množstvo chladiacej zmesi, ktoré je práve vo vašom spotrebiči, je vyznačené na identifikačnom štítku vo vnútri spotrebiča.

Nikdy nespúšťajte spotrebič prejavujúci akékoľvek známky poškodenia. Ak máte pochybnosti, obráťte sa na vášho dileru.

▲ UPOZORNENIE

- Ak zásuvka na stene nie je dobre pripevnená, **nezasúvajte zástrčku.** Môže to spôsobiť zásah elektrickým prúdom alebo požiar.
- **Nikdy neodpájajte chladničku ťahaním za napájací kábel. Zástrčku vždy držte pevne a ťahajte ju z otvoru rovno.** Môžete odpojiť drôt a zapríčiniť skrat.
- **Pri čistení zástrčky nepoužívajte vlhkú alebo mokrú handru, odstráňte akékoľvek cudzie častice z kolíkov zásuvky.** Inak riskujete nebezpečenstvo požiaru.
- **Po odpojení spotrebiča počkajte 5 minút, skôr ako ho znova zapojíte do zásuvky.** Narušenie prevádzky chladničky môže spôsobiť poškodenie materiálu.
- **Ak nebudete spotrebič dlhšiu dobu používať, vytiahnite zástrčku zo zásuvky.** Akékoľvek poškodenie izolácie môže spôsobiť požiar.
- **Nedovoľte deťom, aby sa dotýkali alebo hrali s kontrolným panelom vpredu na spotrebiči.**
- **Chladiaca zmes použitá v chladničke s mrazničkou, ako aj plyny v izolačnom materiály vyžadujú špeciálne likvidačné postupy. Pred likvidáciou sa uistite, že ani jedna z trubíc na zadnej časti spotrebiča nie je poškodená.**

▲ VÝSTRAHA

Prosím, nepoužívajte umývačku riadu na čistenie dolných zásuviek. Vysoká teplota môže zničiť košíky, a tým ich spraviť nepoužiteľnými.

Identifikácia častí

Názov modelu : GB7143**(A/B/G/P/R)*

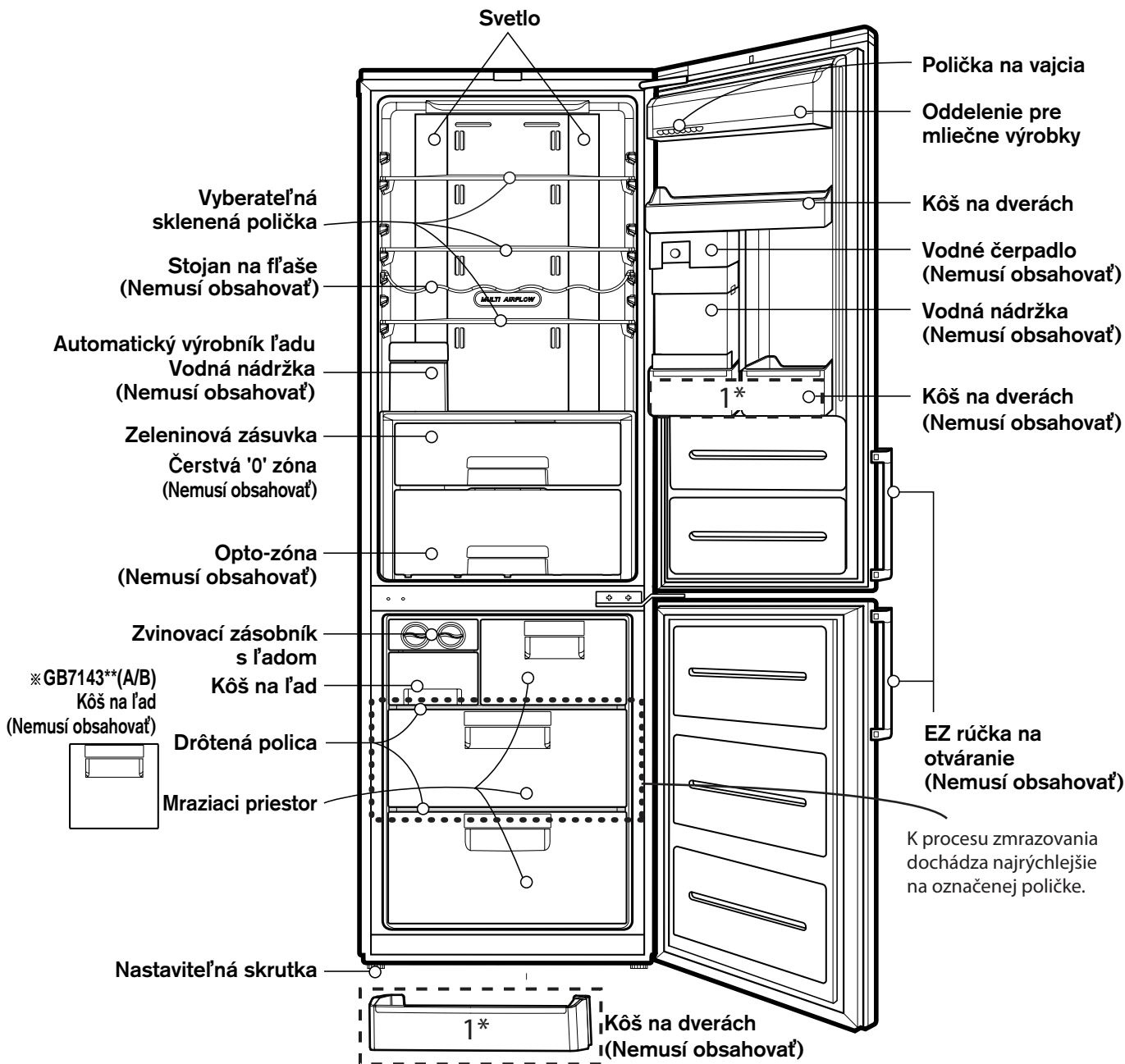

Poznámka

Ak vo vašom zariadení chýbajú niektoré časti, môžu to byť časti, ktoré sa používajú s inými modelmi. (napr. "Opto-zóna" nie je súčasťou všetkých modelov)

Názov modelu : GB7138****

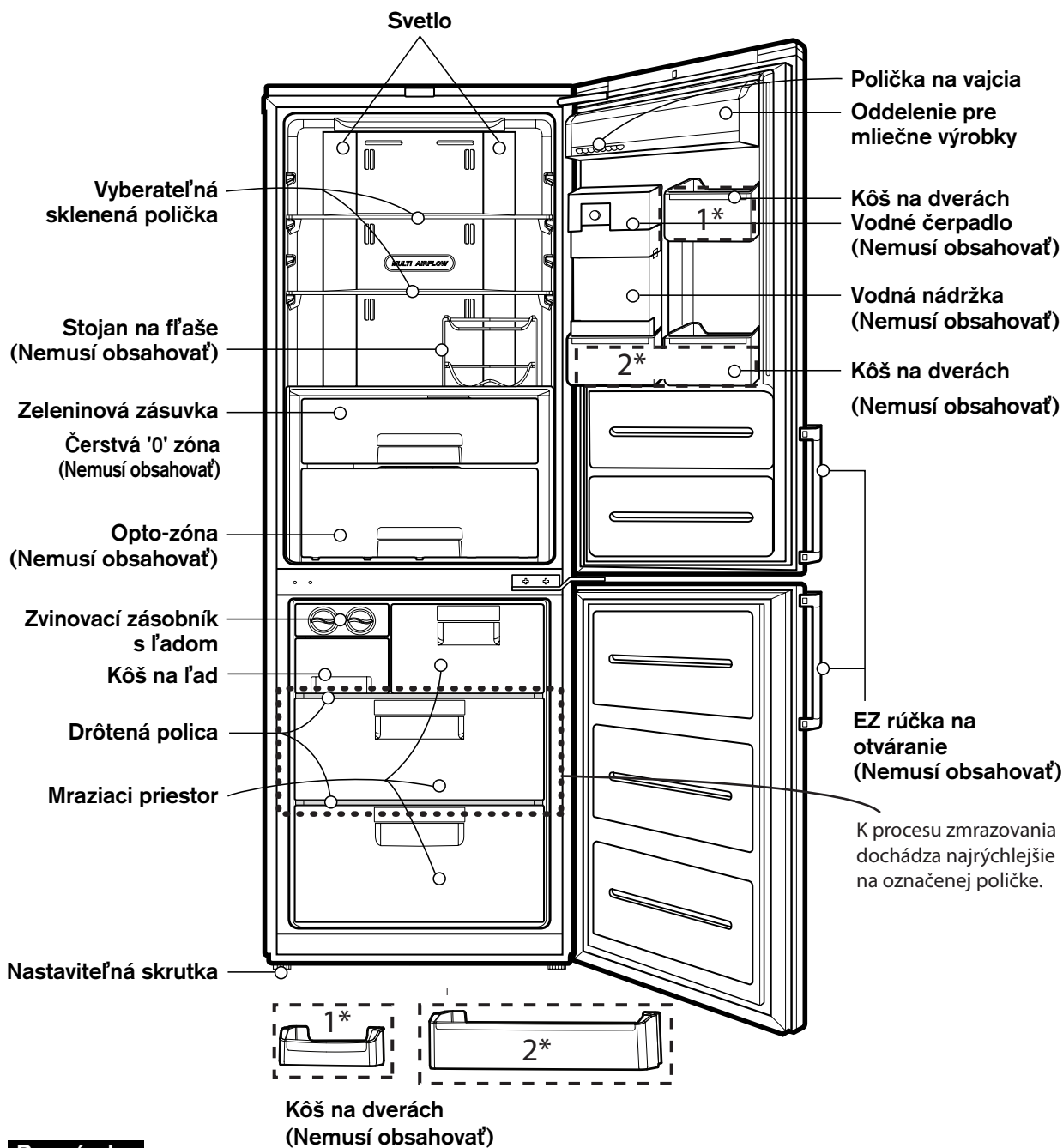

Poznámka

Ak vo vašom zariadení chýbajú niektoré časti, môžu to byť časti, ktoré sa používajú s inými modelmi. (napr. "Opto-zóna" nie je súčasťou všetkých modelov)

Identifikácia Častí

Model:	GB5219****	GB5219**E*	GB5219**F*		
	GB5237****	GB5237**E*	GB5237**F*		
	GB5240****	GB5240**A*	GB5240**C*		
	GB*530*****	GB*530**CF*	GB*530**CP*	GB*530**QP*	GB*530**QW*
	GB*539*****	GB*539**CF*	GB*539**CP*	GB*539**QP*	

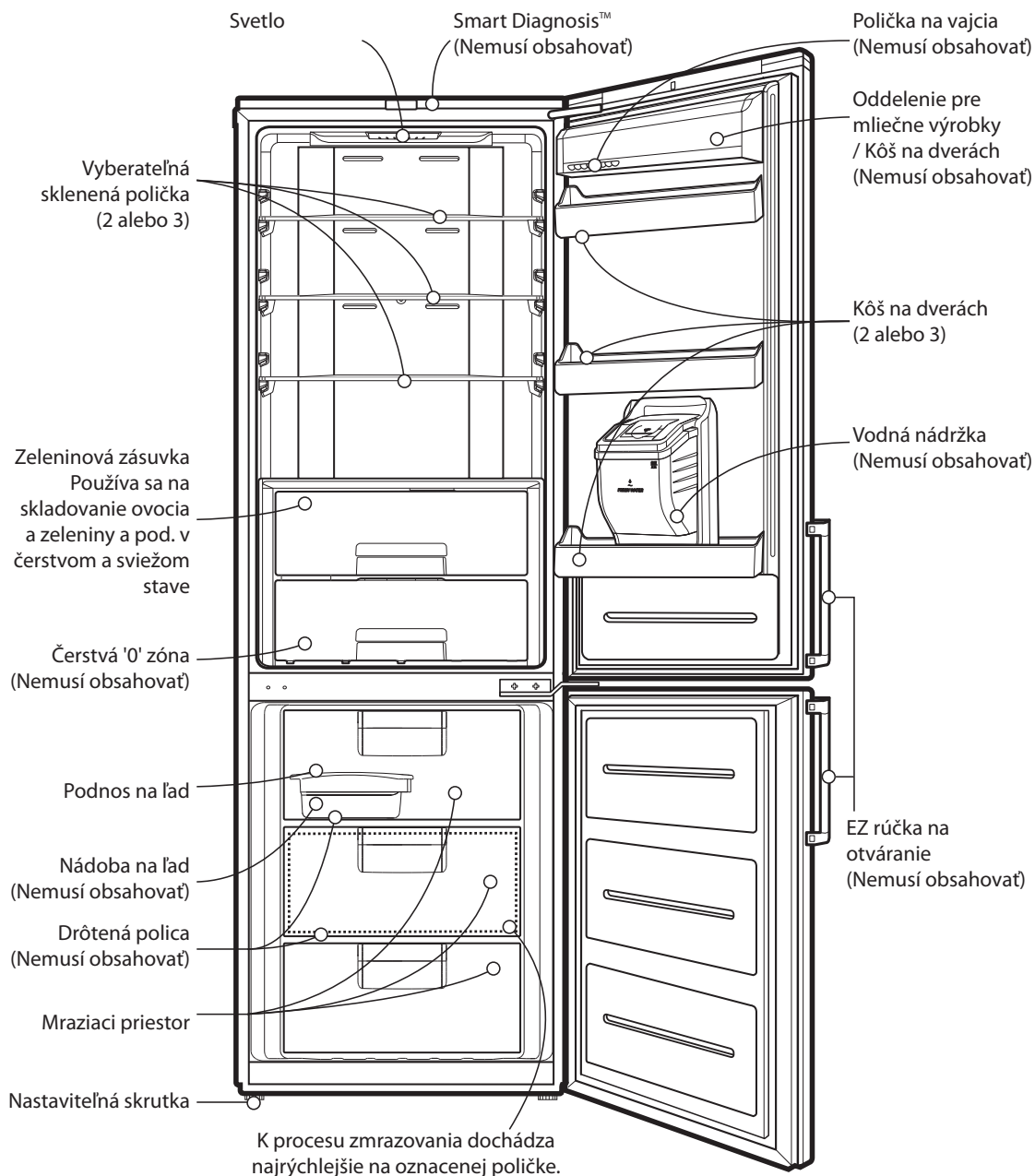

K procesu zmrazovania dochádza najrýchlejšie na označenej poličke.

Poznámka

Ak vo vašom zariadení chýbajú niektoré časti, môžu to byť časti, ktoré sa používajú s inými modelmi.

Identifikácia Častí

Model:	GB5234****	GB5234**H*	GB5234**I*	
	GB5237****	GB5237**G*	GB5237**J*	GB5237PMG
	GB5240****	GB5240**D*		
	GB*539****	GBB539**H**	GB*539**QW*	

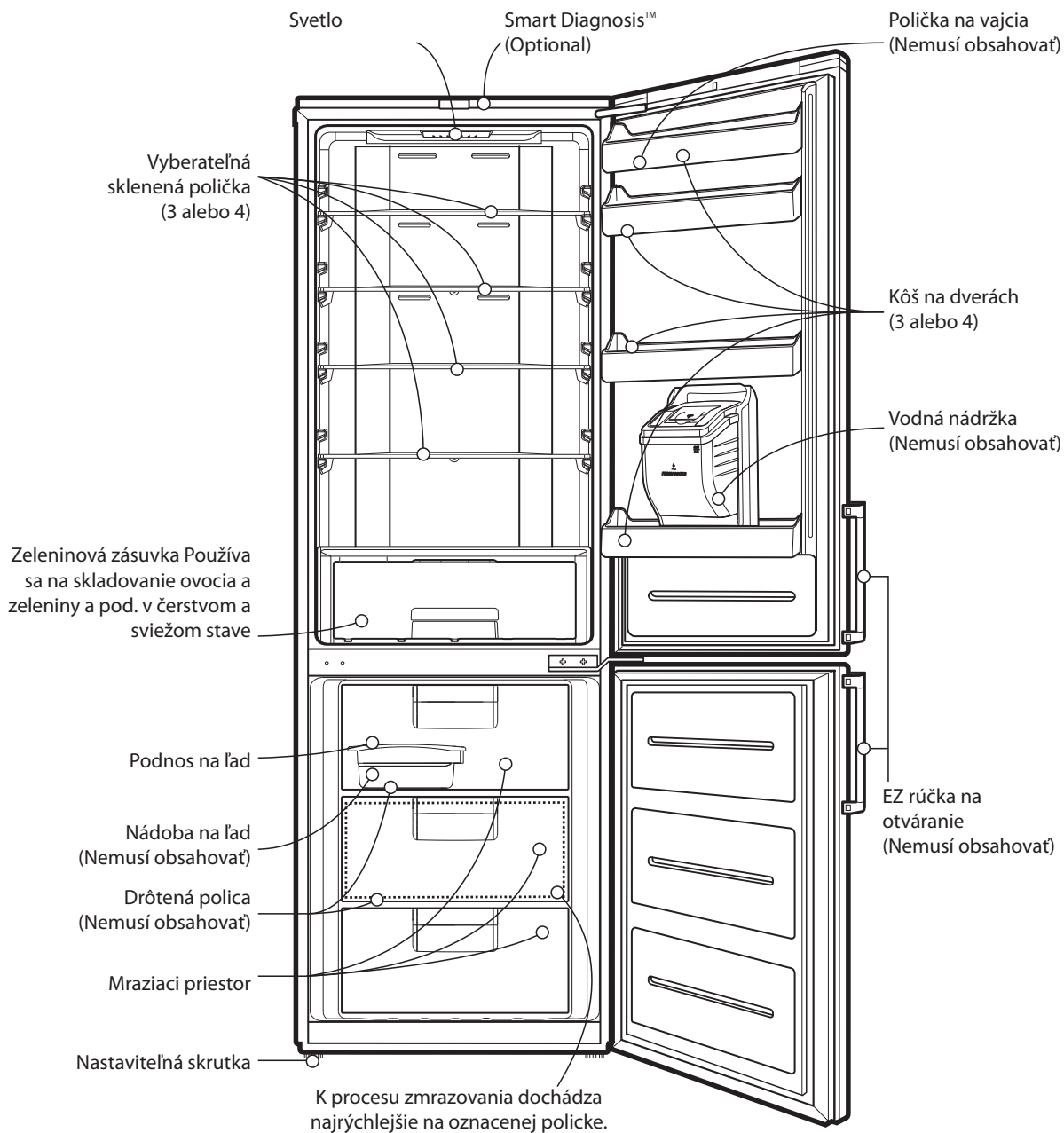

Poznámka

Ak vo vašom zariadení chýbajú niektoré časti, môžu to byť časti, ktoré sa používajú s inými modelmi.

Identifikácia častí

Názov modelu : GB5240****

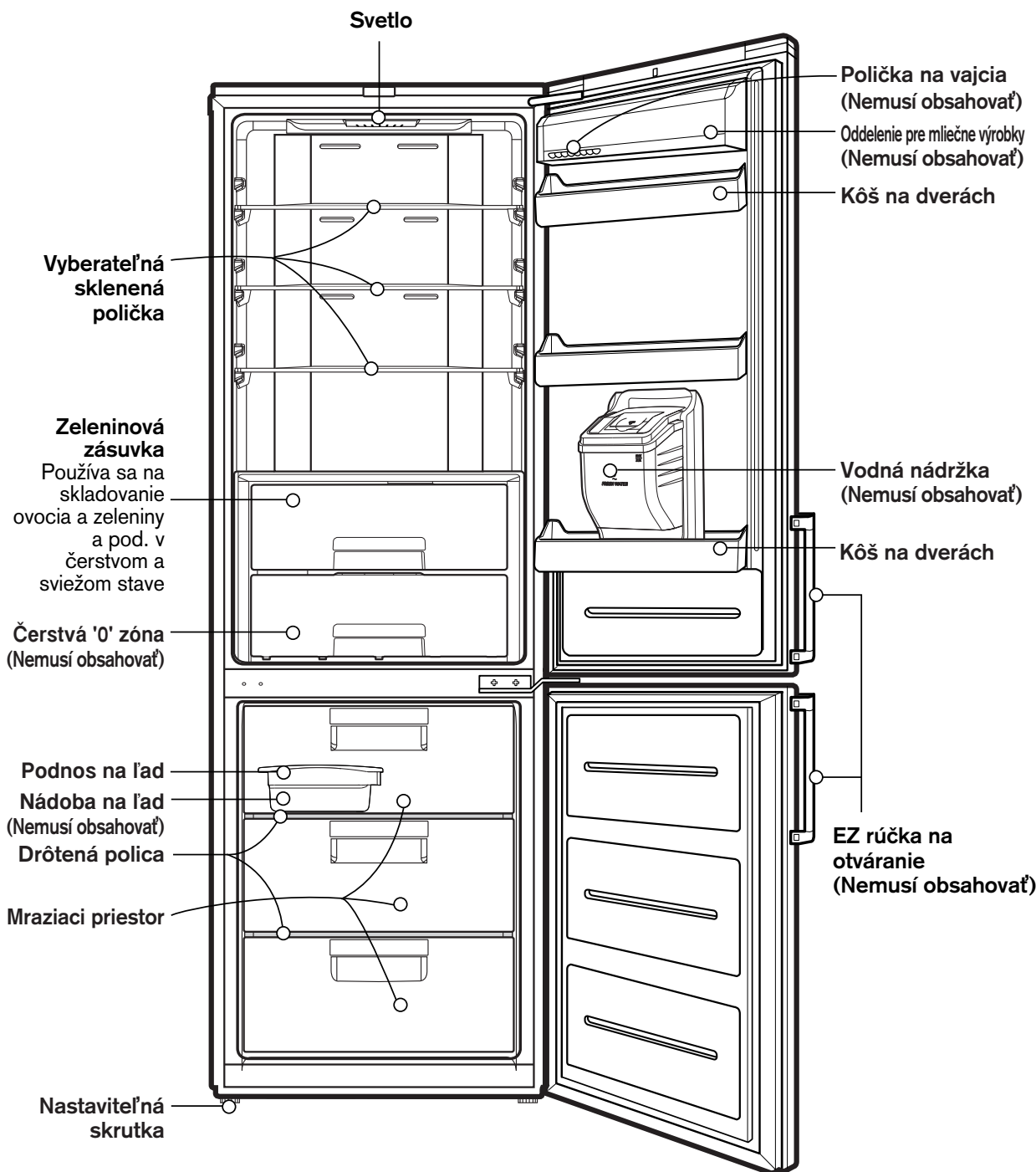

Poznámka

Ak vo vašom zariadení chýbajú niektoré časti, môžu to byť časti, ktoré sa používajú s inými modelmi.

Názov modelu : GB5237****

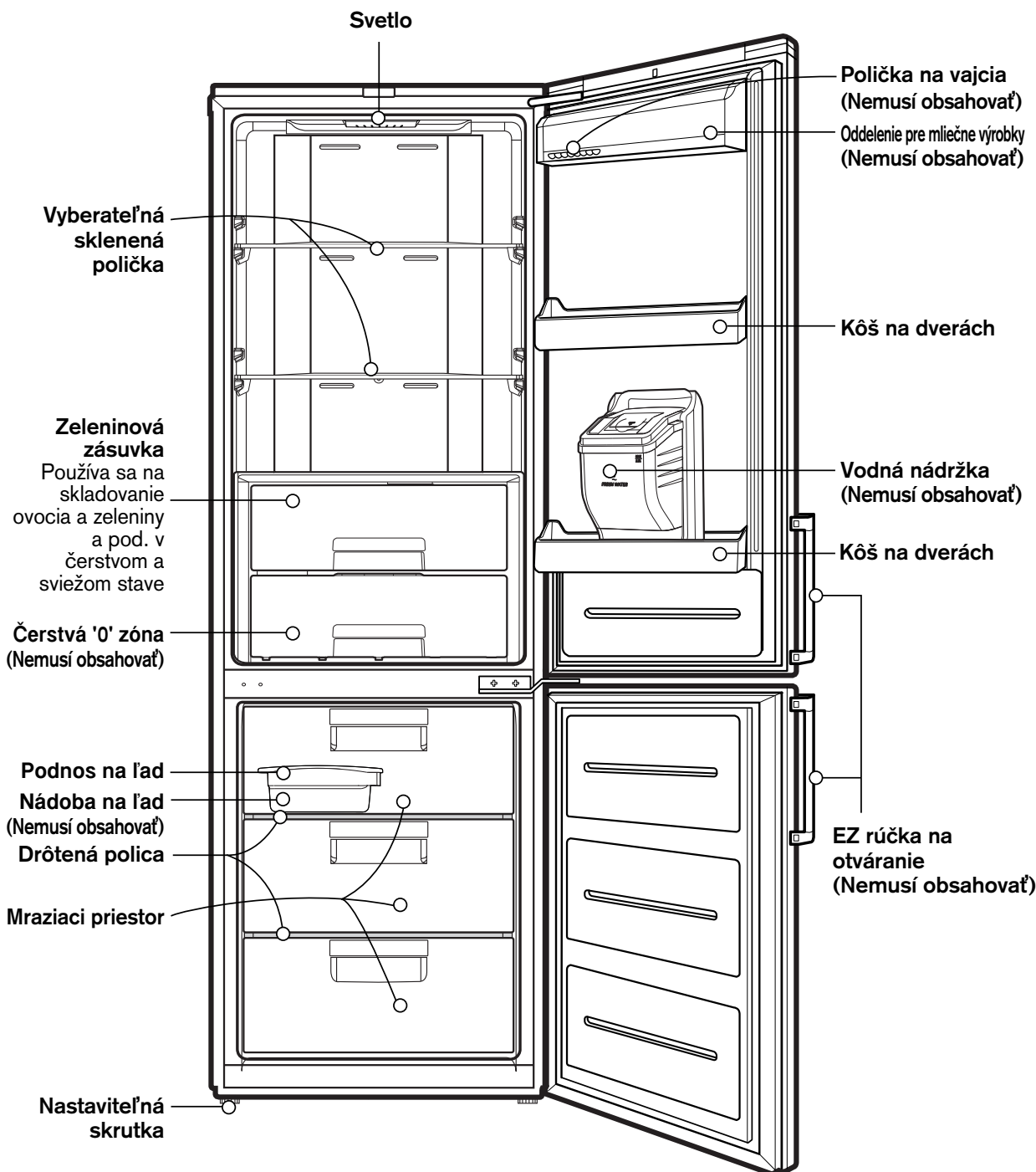

Poznámka

Ak vo vašom zariadení chýbajú niektoré časti, môžu to byť časti, ktoré sa používajú s inými modelmi.

Identifikácia častí

Názov modelu : GB5234****

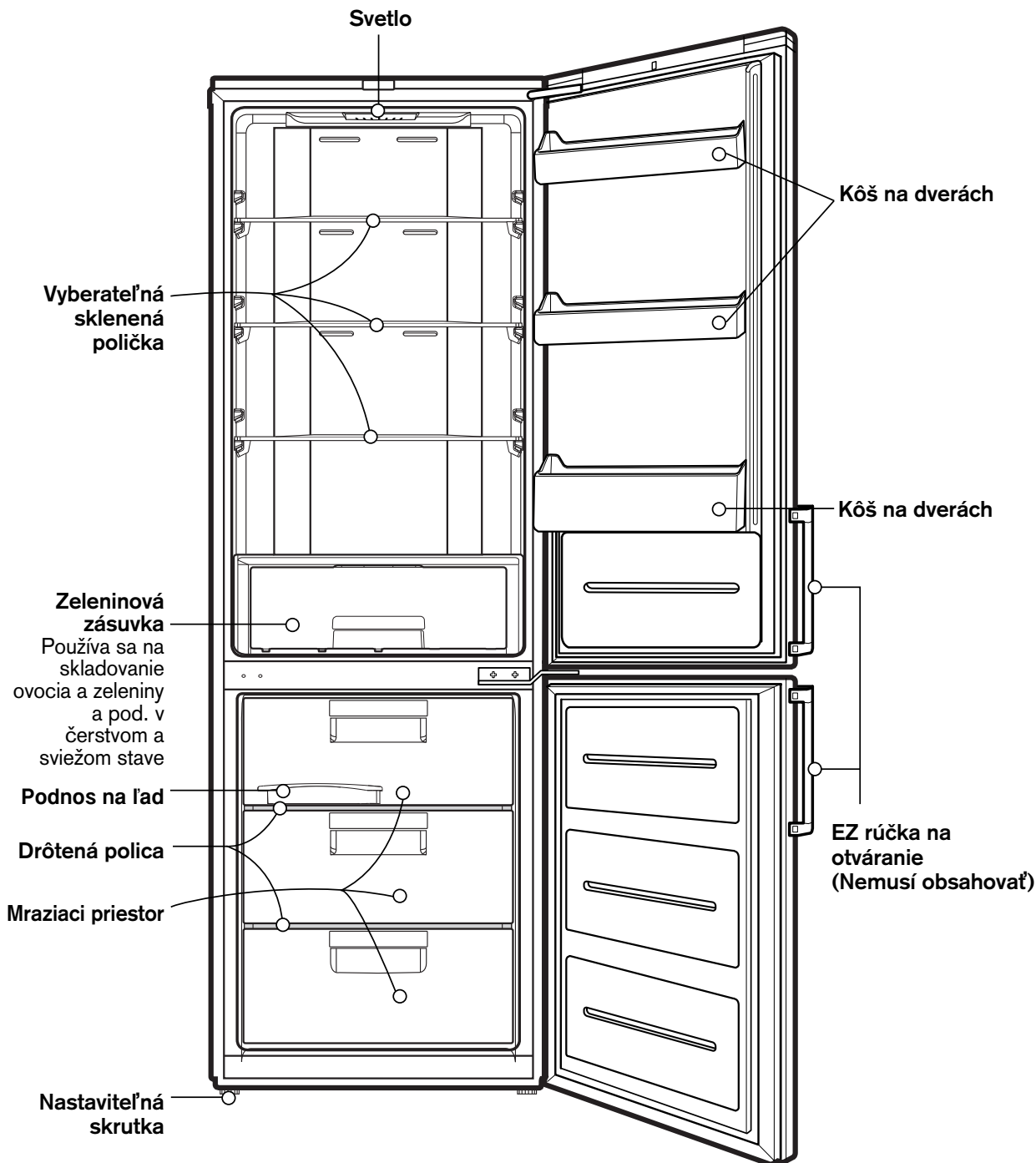

Poznámka

Ak vo vašom zariadení chýbajú niektoré časti, môžu to byť časti, ktoré sa používajú s inými modelmi.

Inštalácia

1. Vyberte dobré miesto.
Umiestnite chladničku s mrazničkou tam, kde sa bude jednoducho používať.
2. Vyhýbajte sa umiestneniu spotrebiča v blízkosti zdrojov tepla, priameho slnečného žiarenia alebo vlhka.
3. Aby mohla chladnička účinne fungovať, v jej okolí musí byť dobrá cirkulácia vzduchu. Ak je chladnička s mrazničkou umiestnená vo výklenku steny, nechajte minimálne 5 cm medzeru.
4. Aby sa zabránilo vibráciám spotrebiča, musí stáť rovno.
Ak treba, použite nastaviteľné skrutky na vyrovnanie nerovného povrchu.
Pre lepšie zatváranie dverí nastavte prednú časť o niečo vyššie ako zadnú.
Nastaviteľné skrutky sa nastavujú veľmi ľahko jemným pootočením.
Otočte nastaviteľné skrutky v protismere hodinových ručičiek (↺) na pozdvihnutie zariadenia a v smere hodinových ručičiek (↻) na jeho poklesnutie.
5. Dôkladne vyčistite chladničku s mrazničkou a poutierajte prach nahromadený počas prepravy.
6. Doplnky ako kôš na ľadové kocky, atď. nainštalujte na príslušné miesto. Aby sa zabránilo možnému poškodeniu počas prepravy, doplnky sú zabalené spolu.
7. Do zásuvky, v ktorej je zapojený spotrebič, nezapájajte iné spotrebiče.

Platné len pre niektoré modely:

8. Pre zabezpečenie správneho obehu vzduchu okolo zariadenia je potrebné ponechať dostatočný voľný priestor na bokoch, vo vrchnej a dolnej časti chladničky a mrazničky. Za týmto účelom umiestnite odstupové násadky na horných rohoch zo zadnej strany zariadenia, ako to ukazuje obrázok 1. Násadky (2) sa nachádzajú v zásuvke vo vnútri chladničky.

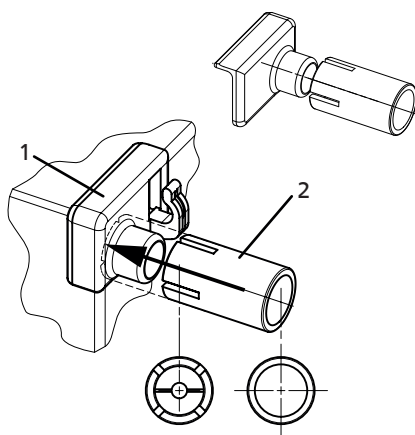

Obr. 1. Nasadte násadky (2) na rohy (1) a pritlačte až na doraz.

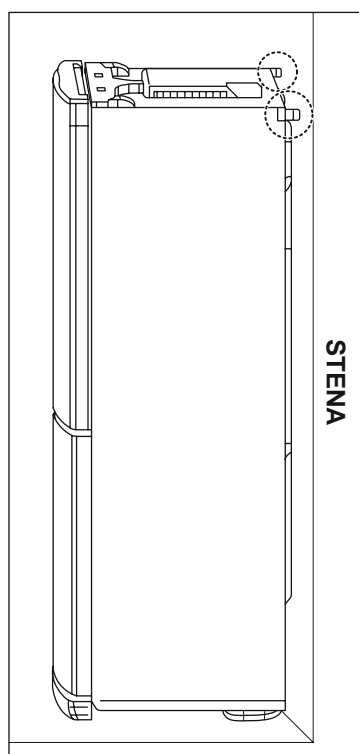

Obr. 2. Prisuňte chladničku k stene.

Rozsah používania spotrebiča

Toto zariadenie je určené na použitie v domácnostiach a v podobných aplikáciách, ako sú

- kuchynky personálu v obchodoch, kanceláriách a iných pracovných prostrediach;
- dedinských farmách a zákazníkmi v hoteloch, motelloch a iných prostrediach obytného typu;
- prostrediach typu posteľ a raňajky;
- stravovacie a podobné nemaloobchodné aplikácie

Spustenie

Keď je chladnička s mrazničkou nainštalovaná, nechajte ju 2-3 hodiny stabilizovať pri normálnej prevádzkovej teplote. Potom ju môžete naplniť čerstvým alebo mrazeným jedlom. Ak je zástrčka odpojená, počkajte 5 minút, skôr ako ju opätovne zapojíte. Chladnička s mrazničkou je pripravená na používanie.

Poznámka

Nepresúvajte chladničku, kým je chladničku zapnutý.

Kompresor môže dočasne vydávať hrkotavé zvuky.

(Ide o normálny úkaz, ktorý nemá vplyv na výkonnosť a životnosť kompresora.

Hrkotanie prestane, keď chladnička zastane.)

Klimatická trieda

Spotrebič je skonštruovaný tak aby pracoval v limitovanom rozsahu okolitých teplôt, v závislosti na klimatických zónach. Spotrebič nepoužívajte pri teplote mimo limitu. Klimatická trieda vášho spotrebiča je uvedená na štítku s technickým popisom vo vnútri priestoru chladničky.

Trieda	Symbol	Rozsah okolitých teplôt v °C
Rozšírené mierne	SN	+10 ~ +32
Mierne	N	+16 ~ +32
Subtropické	ST	+16 ~ +38
Tropické	T	+16 ~ +43

Kontrola teploty

Chladnička s mrazničkou má kontrolky, ktoré umožňujú reguláciu teploty mraziacich a chladiacich priestorov.

Zobrazovací panel na kontrolu teploty

Nastavenie teplôt a funkcií

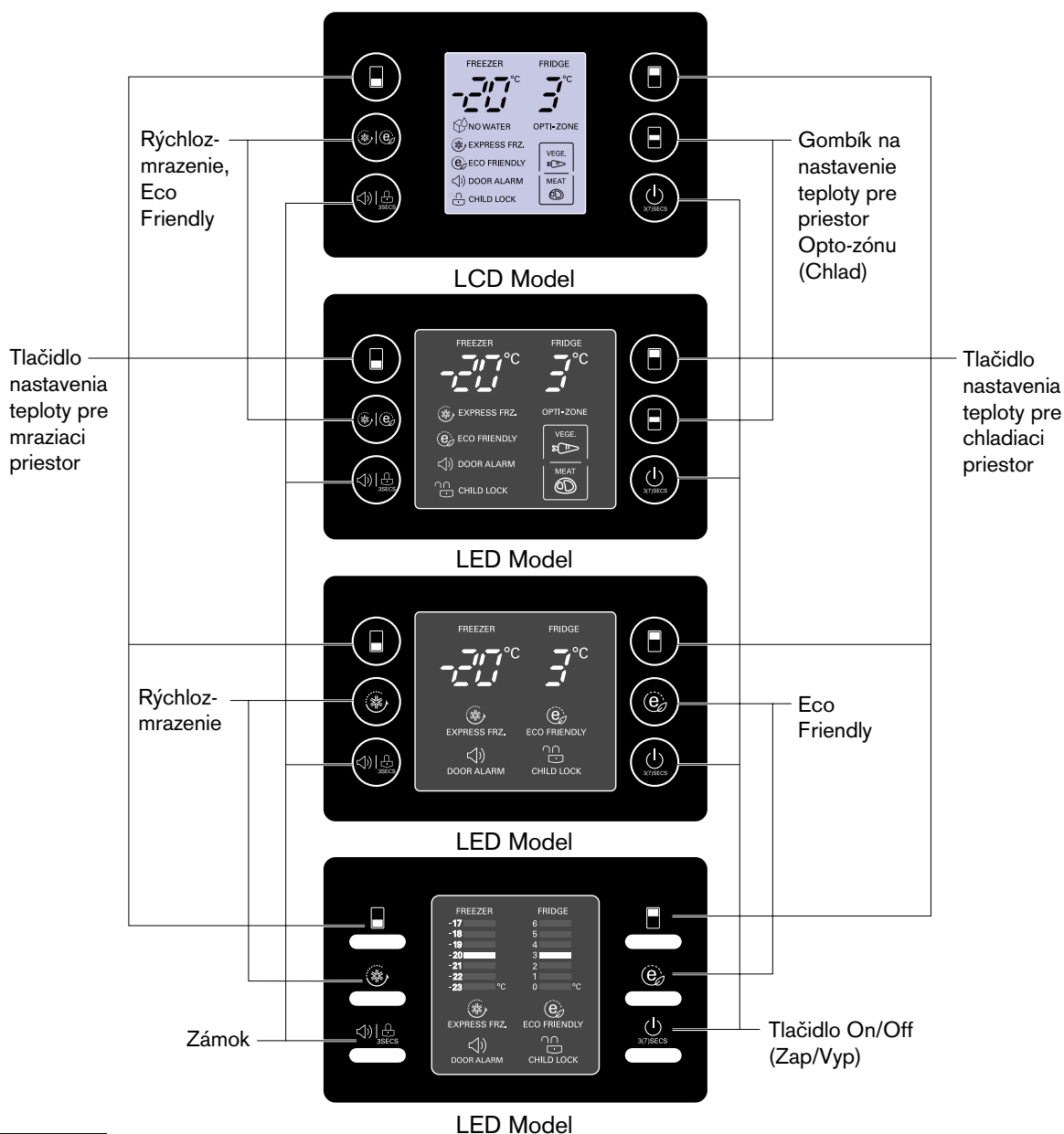

Poznámka

Každá nastaviteľná funkcia modelu LCD sa spustí po stlačení tlačidla.

Zobrazovací panel na kontrolu teploty

Nastavenie teplôt a funkcií

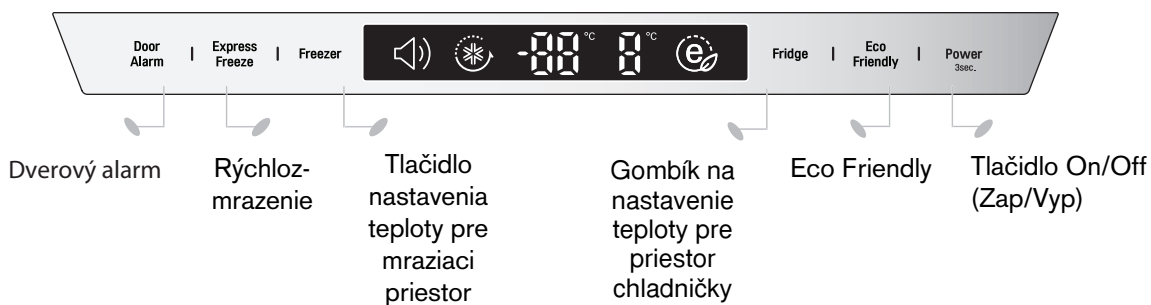
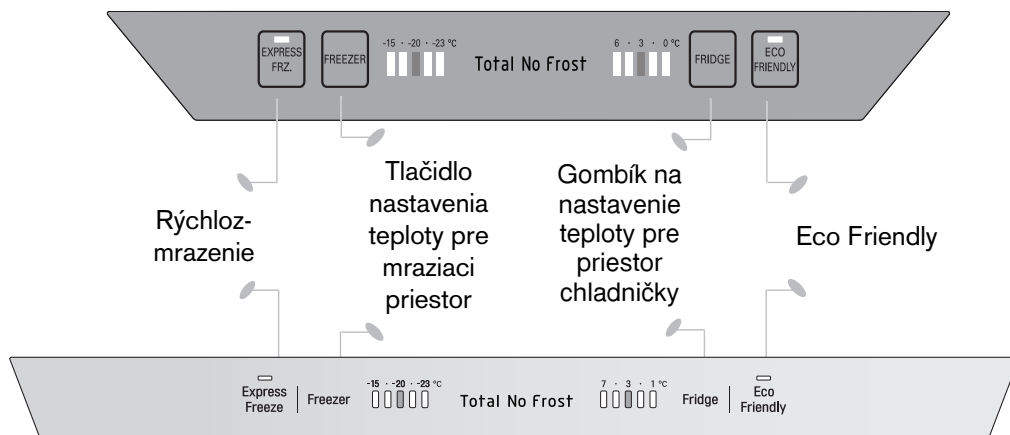

Ako nastaviť teplotu v chladiacom a mraziacom priestore

- Počiatočná teplota chladiacich a mraziacich priestorov je -20°C a 3°C . Teraz môžete nastaviť požadovanú teplotu.



LCD Model



LED Model

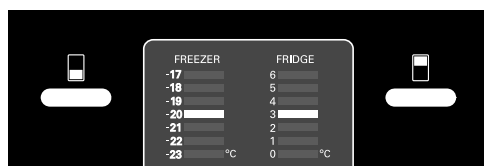

LED Model

< Exterior Type (Exteriérový typ) >



< Interior Type (Interiérový typ) >

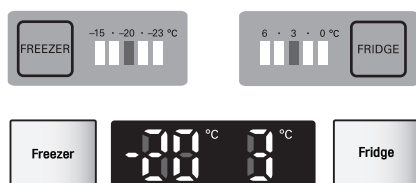

Poznámka

Skutočná vnútorná teplota je rôzna a závisí od stavu jedla. Objavujúca sa nastavená teplota je cieľová teplota a nie skutočná teplota vo vnútri chladničky.

Na začiatku je výkon chladničky slabší. Nastavte teplotu, ako je to uvedené vyššie, až po minimálne dvoch, troch dňoch používania chladničky.

Opto-zóna (Chlad) (Nemusi obsahovať)

- Stlačením tlačidla uskladníte zeleninu, ovocie (na relatívne nízkej konzervačnej teplote) alebo iné typy jedla, ako mäso na rozmrazenie

Návod na použitie

- Môžete vybrať optimálny teplotný rozsah v závislosti od typu uskladňovaného jedla.

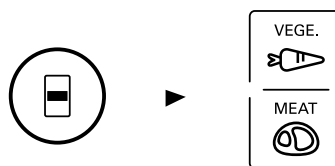

- K dispozícii sú 2 stupne výberu kde je zahrnutá zelenina, ovocie (2°C) a mäso a ryby (-1°C).
- Zelenina a v chlade skladované jedlá si vyžadujú udržiavanie vlhkosti a mäso/ryby sa dajú podľa typu jedla udržiavať čerstvejšie.
- Ak sa rozsvieti gombík "VEGE.", opti-zóna má priestor chladiť.
- Teplota chladiaceho priestoru sa udržiava v rozsahu -2°C ~ 3°C bez ohľadu na okolitú teplotu. Chladiaci priestor je osobitne temperovanou zónou.

OPTI-ZONE



Rýchlozmrazenie

- Túto funkciu vyberte pre okamžité zmrazovanie.
- Ak chcete rýchlo zmraziť jedlá, použite túto funkciu. Po jednom stlačení gombíka Express Frz. sa spustí funkcia rýchleho zmrazovania pričom svetielko svieti.
- Funkcia Express Frz. trvá okolo 3/4 hodín. Ak sa skončí, spotrebič sa automaticky vráti na pôvodné teplotné nastavenie. Ak chcete zastaviť funkciu super zmrazenia, stlačte tlačidlo Express Frz. ešte raz. Svetelný indikátor zhasne a funkcia Express Frz. sa zastaví. Chladnička sa vráti na pôvodné teplotné nastavenie.

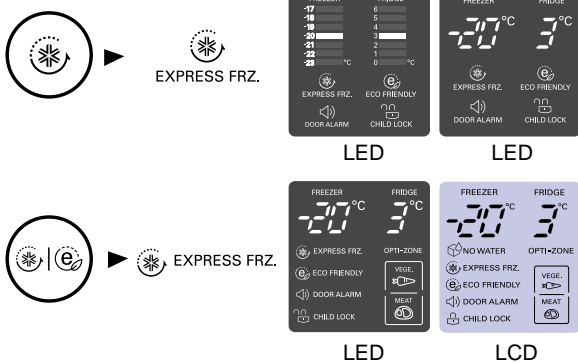

< Exterior Type (Exteriérový typ) >



< Interior Type (Interiérový typ) >

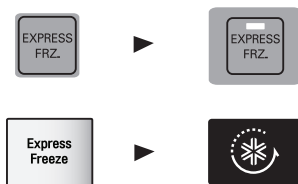

- Grafické označenie v tvare šípky zostáva na pozícií "ON". Po 4-násobnom bliknutí pri výbere sa spustí funkcia Express Frz.

Eco Friendly

- Pri tejto funkcii chladnička-mraznička pracuje v režime šetrenia energie, čo je výhodné keď ste na dovolenke, pretože sa zníži spotreba energie. Pri stlačení tlačidla "ECO FRIENDLY" sa funkcia spustí a rozsvieti sa kontrolka. Pri opakovanom stlačení sa funkcia vypne.

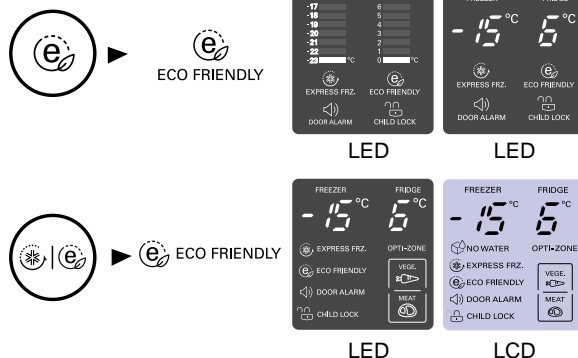

< Exterior Type (Exteriérový typ) >



< Interior Type (Interiérový typ) >



Poznámka

Ak je režim Eco Friendly "Zap", ostatné gombíky nebudú funkčné. Ak sa chcete vrátiť z Eco Friendly, vypnite režim Eco Friendly, tak aby boli ostatné gombíky funkčné a aby sa chladnička vrátila na predchádzajúcu nastavenú teplotu.

Automatické vyhľadovanie porúch

- Ak má zariadenie počas prevádzky poruchu, táto funkcia ich automaticky zaznamená.
- Ak porucha pretrváva a spotrebič nereaguje pri stlačení akéhokoľvek tlačidla, nevypínajte ho a ihneď kontaktujte miestne servisné centrum.
- Ak sa spotrebič vypne, servisný inžinier bude potrebovať viac času na nájdenie poškodenej časti.

Zámok

Pre Model LED

- Stlačením tohto tlačidla zablokujete funkciu ostatných tlačidiel.
- “Zamknutie” alebo “odomknutie” sa zopakuje vždy po stlačení tlačidla “LOCK” (zamknúť).
[Pre “Uzamknutie” stlačte tlačidlo “LOCK” (ZÁMOK) na 3 sekundy.
Pre “Odomknutie” stlačte tlačidlo “LOCK” (ZÁMOK) na 3 sekundu.]
- Ak je zámok aktivovaný, ostatné tlačidlá nebudú v prevádzke.

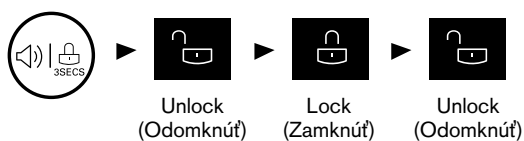

< Exterior Type (Exteriérový typ)>

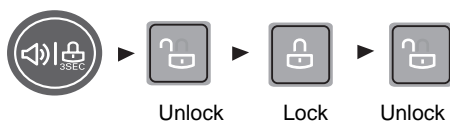

On/Off (Zap/Vyp)

- Stlačením tohto tlačidla sa chladnička zapne alebo vypne.
- Zapnutie alebo vypnutie sa zopakuje, kedykoľvek stlačíte tlačidlo ON/OFF (ZAP/VYP).
[Pre “Zapnutie” stlačte tlačidlo “ON/OFF” (ZAP/VYP) na 3~7 sekundy.
Pre “Vypnutie” stlačte tlačidlo “ON/OFF” (ZAP/VYP) na 1 sekundu.]

Priestor chladničky (Platné len pre niektoré modely)

Zóna '0' Čerstvé

Skladujte len mäso, ryby.



Ak sa vloží zelenina a ovocie, môžu sa zmraziť.

Teplota v “Čerstvej 0 zóne” sa môže zmeniť pomocou nastavenia uvedeného nižšie.

Keď je teplota v priestore chladničky nastavená na 6°C, ČERSTVÁ 0 ZÓNA má teplotu 4 ± 2°C.

Keď je teplota v priestore chladničky nastavená na 3°C, ČERSTVÁ 0 ZÓNA má teplotu 0 ± 2°C.

Keď je teplota v priestore chladničky nastavená na 0°C, ČERSTVÁ 0 ZÓNA má teplotu -3 ± 2°C.

Ako vybrať kryt, zostavu

Pre valcový model

Ak chcete vybrať zásuvku na zeleninu, potiahnite ju k sebe a potom zásuvku zdvihnite.

1. Trochu zdvihnite prednú časť krytu, zostavu a potiahnite kryt, zostavu smerom k sebe.
2. Nakloňte kryt, zostavu trochu na jednu stranu.
3. Vytiahnite kryt, zostavu.

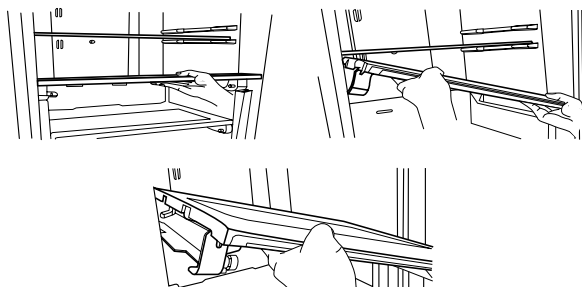

Vita svetlo (Nemusí obsahovať)

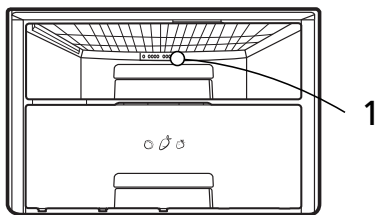

1. LED lampa je v prevádzke automaticky celý deň. Spôsobuje fotosyntézu rastlín. Vita-Light sa nachádza v zadnej časti zásuvky na zeleninu.
- Priamy pohľad do laseru pomocou niektorých optických nástrojov navrhnutých pre použitie z diaľky (napr. teleskopov a ďalekohľadov) môže ohroziť zrak.
 - Svetelné indikátory sú v prevádzke automaticky. Neodkrývajte ich. Ak sa u nich vyskytne problém, povolajte kvalifikovaného technika.

⚠ UPOZORNENIE

- Použitie ovládacích prvkov, úpravy alebo vykonávanie postupov tak, ako nie je uvedené tu v návode, môže mať za následok nebezpečné zasiahnutie radiáciou.

Ako vybrať zeleninovú zásuvku

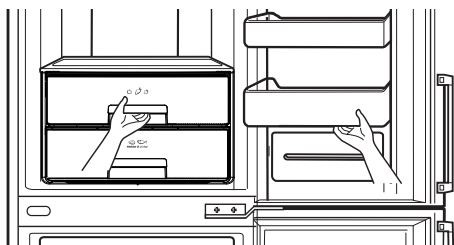

Vyberte spodný kôš z dverí tak, že ho zdvihnete. Pri vyťahovaní ťahajte zásuvku až kým nezastane a trochu ju zdvihnite.

Ako vybrať zásuvku na zeleninu alebo zásuvku opti-zóny (Nemusí obsahovať)

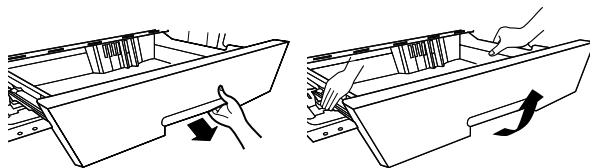

Pre koľajnicový model

Pri oddeľovaní zeleniny a opti-zone zásuvky, vytiahnite zeleninu smerom k sebe a zdvihnite zásuvku oboma rukami.

Alarm dverí

- Ak sú dvere chladničky chvíľu otvorené, spustí sa zvukový alarm. Kontaktujte miestne servisné centrum, ak varovanie stále znie aj po zatvorení dverí.
- Krátkym stlačením gombíka dverového alarmu si môžete vybrať či dverový alarm zapnete/vypnete.



On (Zap)

Off (Vyp)

On (Zap)

Výroba ľadu

- Vyberte zvinovací výrobnik ľadu, naplňte ho a vložte späť do pôvodnej polohy.

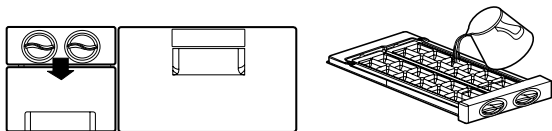

- Ľad bude padať do koša na uskladnenie ľadu otáčaním rukoväte na oddelovanie ľadu v priestore na výrobu ľadu.



- Môžete tu robiť ľad a tiež využívať tento priestor ako uskladňovací priestor pre mrazené jedlo. Vyberanie (1) (zvinovacieho výrobniča ľadu) je uvedené na obrázku.

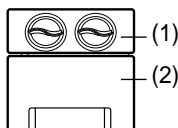

Poznámka

- Ak sa rukoväť na oddelovanie ľadu otočí skôr, ako voda úplne zmrzne, nezmrznutá voda môže kvapnúť do koša na uskladnenie ľadu, kde zmrzne a ľad sa nebude dať oddeliť.
- Pri použití vytiahnite ľad z koša na uskladnenie ľadu, ale nelejte do koša vodu, aby zmrzla na ľad. Zásobník na uskladňovanie ľadu sa môže zmraziť a rozbiť.
- Keď je ľadu príliš veľa, spadne do spodnej časti pre prípad, že by sa kôš na uskladnenie ľadu nedal vytiahnuť. Buďte opatrní a nevyrábajte príliš veľa ľadu.

Výroba ľadu

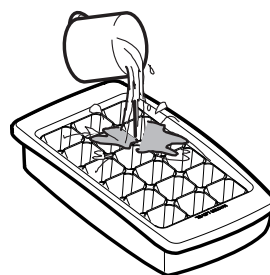

- Vyberte zásobník s podnosom na ľad. Naplňte podnos na ľad vodou a vložte ho späť.
- Zásobník s podnosom na ľad môžete vložiť do hornej alebo strednej zásuvky v priestore mrazničky.

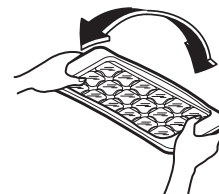

- Ak kocky ľadu potrebujete rýchlo, stlačte gombík «EXPRESS FRZ.».
- Ak chcete kocky ľadu vybrať, držte podnos na jeho koncoch a jemne skrúcajte.

TIP

Kocky s ľadom ľahšie vyberiete ak pred skrúcaním necháte tiecť na podnos vodu.

Rozmrazovanie

- Rozmrazovanie sa spustí automaticky.
- Rozmrazená voda tečie dolu na odparovaciu tácku a automaticky sa odparí.

Automat na vodu (nemusí obsahovať)

Hlavné časti

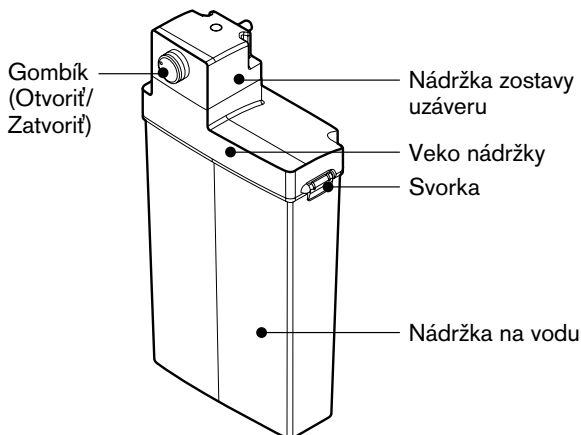
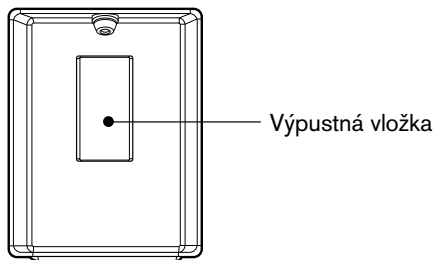

Plnenie vodnej nádržky

1. Otvoríte otočením klapky gombíka.
A vytiahnete zostavu vodnej nádržky. Po odistení svorky otvorte nádržku uzáveru a potom pomocou napr. kanvice naplňte vodou.
2. Po naplnení pitnou vodou upevníte kryt uzáveru a potom zaistíte svorku.
3. Po dlhšom nepoužívaní alebo pri prvom použití musíte do vodnej nádržky naplniť viac ako 3,2 litra vody.

Automat na vodu (nemusí obsahovať)

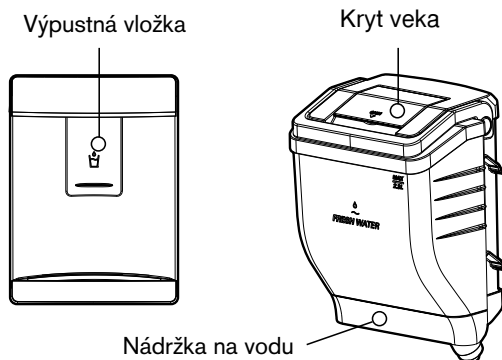

Plnenie vodnej nádržky

Ako vybrať nádržku na vodu

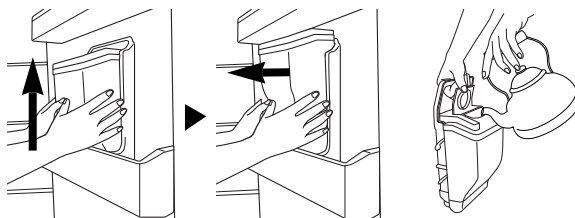

- Montáž je opakom vybratia
- Dajte pozor aby ste netlačili na ventil.
- Pri montáži nádržky na vodu na dverách dajte pozor aby ste ju naozaj namontovali.

1. Vytiahnite vodné nádrže.
Potom otvorte kryt veka.
2. Voda môže byť vyplnený až na 2,3 litra.
3. Potom naplňte pitnou vodou.
Zatvorte kryt veka.

Plnenie PET fľaše (Nemusí obsahovať)

Ak použijete fľašu na vodu, môžete nádržku zostavy uzáveru pripojiť na obyčajnú fľašu na vodu, pričom fľašu na vodu použijete namiesto dodanej nádržky na vodu.

1. Ak chcete nádržku uzáveru vybrať, otáčajte nádržku zostavy uzáveru v smere otvárania. Otvorte fľašu na vodu a vložte do nej rúrku.

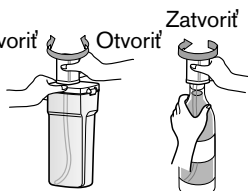

2. Zostavte fľašu na vodu podľa nádržky zostavy uzáveru (Výška fľaše na vodu pod 350 mm, nad 300 mm). Premiestnite vyklápací kôš. Niektoré typy nie sú kompatibilné.

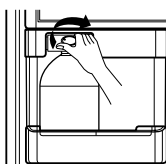

3. Fľašu na vodu namontujte na dvere.

▲ UPOZORNENIE

- Použite fľaškovú vodu, ktorá práve cirkuluje.
 - Naplnenie nealkoholickým nápojom, mliekom a džúsom alebo minerálnou vodou (obsahujúcou Ca, Mg, Si a pod.) alebo nefiltrovanou vodou môže zapríčiniť poruchu.
- Pri plnení vodnej nádržky nechajte horúcu vodu vychladnúť predtým ako vložíte nádržku s vodou do chladničky.
 - Horúca voda spôsobuje nefunkčnosť.
- Ak inštalujete nádržku z vodou do chladničky, uzáver by mal zapadnúť (zástrčka) do skrine a bezpečnostný gombík by mal smerovať na "zatvorit".
 - Ak nádržka na vodu nie je správne vložená, môže sa stať, že výpustné zariadenie nebude pracovať alebo nádržka na vodu môže vypadnúť na podlahu.
- Ak chcete nádržku na vodu vybrať z dôvodu opätovného dávkovania alebo čistenia, mali by ste uchopiť a potiahnuť za hornú časť nádržky na vodu a bezpečnostný gombík nasmerovať na "otvorit".

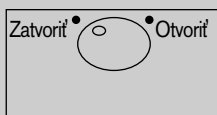

Pitie

1. Stlačte dávkovač s pohárom.
2. Zásobník naplní pohár po stlačení dávkovača.
3. Pri pomalom vyberaní pohára spod dávkovača sa voda nerozleje.
4. Z dôvodu hygieny sa absorbuje voda, ktorá zostala v trubke, pritom po vypúšťaní dochádza k určitému zvuku.

▲ UPOZORNENIE

Nepoužívajte iné nápoje (mlieko, džús, sýtené nápoje) ako čistú vodu. Špeciálne nápoje obsahujúce zrnká sa tiež nesmú používať. (môžu spôsobiť poruchu)

▲ VÝSTRAHA

Piňte len pitnou vodou.

Stojan na fľaše

Názov modelu : GB7143****

- V tejto časti na víno môžu byť fľašky uskladnené horizontálne. Potom môžete prevrátiť mriežku na víno a položiť ju na policičku. Takto získate viac miesta na policičke.

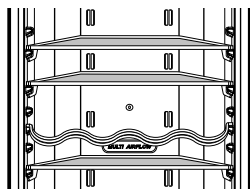

napr.) pri používaní

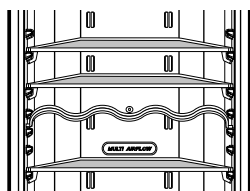

napr.) pri nepoužívaní

Názov modelu : GB7138****

- Fľaše sa môžu uskladňovať priečne pomocou tohoto kúta na víno. Potom môžete stojan na víno otočiť a umiestniť ho na kryt, zostavu.

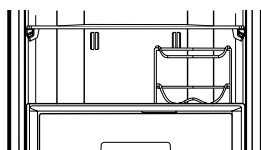
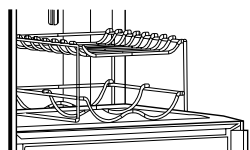

Demontovateľná sklená policica

1. Zdvihnite prednú časť demontovateľnej sklenej policice.
2. Potiahnite demontovateľnú sklenú policicu smerom k dverám asi 11 cm ~ 14 cm
3. Nakloňte trochu sklenú policicu na jednu stranu.
4. Vyberte sklenú policicu na určené miesto.

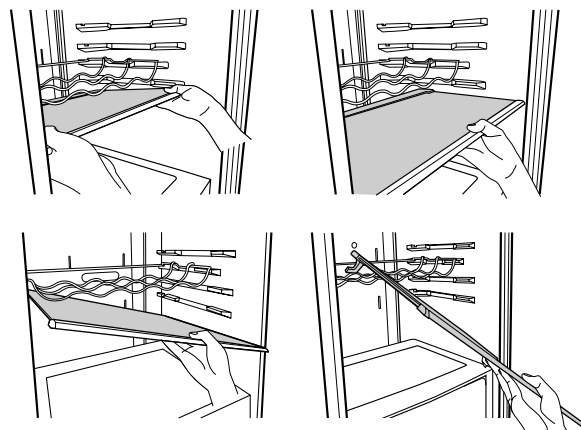

Priestor mrazničky

Ak je v mrazničke umiestnené veľké množstvo potravín:

1. horná zásuvka komory mrazničky – vyberte nádobu na tvorbu ľadu a potraviny ukladajte priamo na drôtenú policičku;
2. strednú zásuvku komory mrazničky vyberte a potraviny ukladajte priamo na drôtenú policičku. Komora mrazničky je vybavená drôtenými policičkami, aby bol zabezpečený čo najväčší skladovací objem. Komora je taktiež vybavená zásuvkou, ktorá umožňuje uchovávať vlhké mäso a potraviny v polotekutom stave.

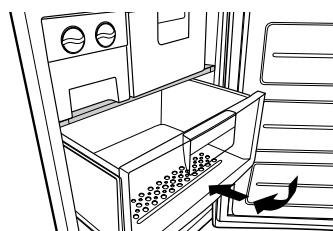

Maximálna mraziaca kapacita

Ak sú už v oddieli potraviny, nastavte prosím mraziak na najsilnejšie mrazenie (-23°C) a stlačte tlačidlo "Express frz" niekoľko hodín predtým vložte čerstvé produkty do mraziaka aby ste získali maximálnu kapacitu, spravidla stačí 7 hodín.

Automatický výrobnik ľadu

▲ VAROVANIE

Nebezpečenstvo poranenia

NEVKLADAJTE ruky do výrobníka ľadu počas jeho prevádzky. Môžete sa poraniť.

PREVÁDZKOVÉ POKYNY

Novoinštalovanej chladničke môže trvať 12 až 24 hodín, pokiaľ začne vyrábať ľad.

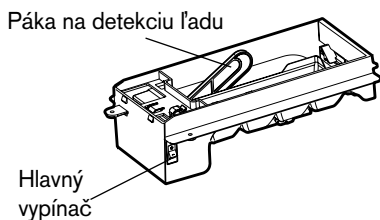

Jednotka výrobníka ľadu

1. Automatický výrobnik ľadu môže automaticky vyrobiť naraz 8 kociek ľadu, 60 - 80 kociek ľadu za deň. Toto množstvo môže ovplyvniť niekoľko okolností, vrátane okolitej teploty, otvárania dverí, množstva potravín v mrazničke atď.
2. Prvých niekoľko dávok ľadu vyhod'te, aby sa vodné potrubie prečistilo.
3. Výrobnik ľadu sa zastaví, ak je zásobník ľadu naplnený.
4. Ak nechcete používať automatický výrobnik ľadu, prepnite vypínač výrobníka ľadu do polohy OFF (VYP.)
Ak chcete výrobnik ľadu opäť používať, prepnite vypínač do polohy ON (ZAP.)
5. Ak sa ľad nepoužíva často, staré kocky ľadu zmatnejú, budú mať nepríjemnú chuť a zmenšia sa.

POZNÁMKA

Zvuk, ktorý vzniká pri padaní ľadu do zásobníka, je normálny. Nie je spôsobený chybou výrobu.

▲ VAROVANIE

- Ak sa ľad nepoužíva často, staré kocky ľadu zmatnejú, budú mať nepríjemnú chuť a zmenšia sa.
- Neskladujte ľad (ľadové kocky) dlhšie ako dva týždne.

KEDY BY STE MALI PREPNÚŤ VYPÍNAČ VÝROBNÍKA ĽADU DO POLOHY (O) (OFF - VYPNÚŤ)

- Keď bude prívod vody niekoľko dní vypnutý.
- Keď vyťahujete zásobník na ľad na dlhšie ako jednu alebo dve minúty.
- Keď nebudete používať chladničku niekoľko dní.

PRÍPRAVA NA DOVOLENKU

- Prepnite hlavný vypínač výrobníka ľadu do polohy (O) (OFF - Vypnúť) a zastavte prívod vody do chladničky.

Nádrž na vodu

Ľad a voda bez inštalatéra

Pomocou vody z nádrže na vodu môžete použiť funkciu automatického výrobníka ľadu bez toho, aby ste k chladničke museli pripojiť prívod vody.

Postup pri odinštalovaní (Čistenie)

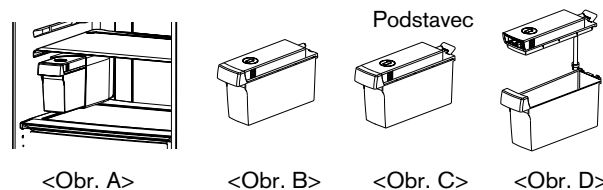

- Pri nalievaní vody do nádrže na vodu otvorte nádrž tak, že potiahnete kryt na horných stranách, ako vidno na obrázku (1)

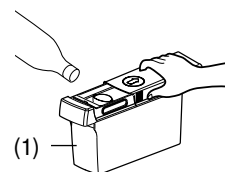

- Pri montáži nádrže na vodu nádrž zatlačte tak, aby vyznačená čiara bola zarovno s otvorom, ako vidno na obrázku (2).
Automatická výroba ľadu nefunguje, keď je nádrž na vodu v nesprávnej polohe. Vtedy uvidíte v okne displeja signál „no water“ (chýba voda).

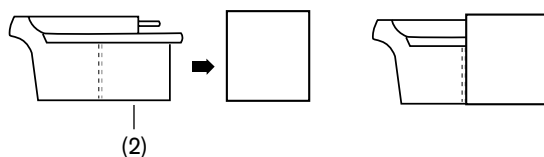

Indikátor NO WATER (Chýba voda)

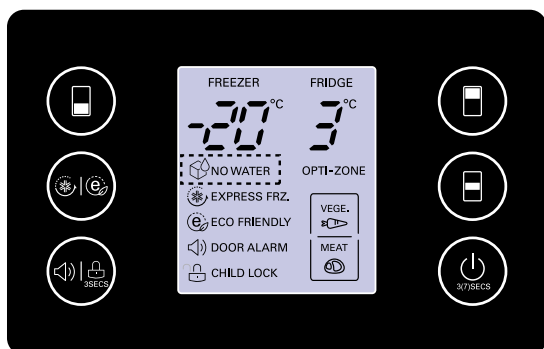

- Značka NO WATER () (Chýba voda) sa na displeji zobrazí, keď v chladničke nie je vložená nádrž na vodu alebo keď v nádrži nie je žiadna voda.
- Značka NO WATER (Chýba voda) zmizne z displeja, keď do chladničky vložíte nádrž naplnenú vodou. Ak však do chladničky vložíte nádrž na vodu bez vody, nápis NO WATER (Chýba voda) na chvíľu zmizne a potom sa znovu zobrazí.
- Zvuk, ktorý vzniká pri padaní ľadu do zásobníka, je normálny. Po vypadnutí budete počuť „buchnutie“ spôsobené funkciou čerpadla. Je to normálny zvuk.

POZNÁMKA

- Pri montáži alebo demontáži nádrže na vodu nepoužívajte príliš veľkú silu, inak môže dôjsť k poškodeniu nádrže.
- Ak v nádrži nie je voda, nebudete môcť používať funkciu automatického výrobníka ľadu.
- Keď je v nádrži málo vody, veľkosť ľadu sa môže zmenšiť.
- Pred doliatím vody do nádrže odporúčame starú vodu vyliatť.
- Naplňte nádrž vodu po značku 1.5L

▲ VAROVANIE

- Používajte pitnú vodu, ktorá je momentálne v obehu
 - Ak použijete nealkoholické nápoje, mlieko a ovocné šťavy alebo minerálku (s obsahom Ca, Mg, Si atď.) alebo nefiltrovanú vodu, môže dôjsť k poruche.
- Ak do nádrže na vodu nalejete horúcu vodu, nechajte ju vychladnúť a až potom ju vložte do chladničky.
 - Horúca voda môže spôsobiť poruchu.
- Keďže nádrž na vodu môže byť ťažká, nedovoľte nádrž používať alebo držať deťom, najmä na rukách.

Uskladňovanie potravín

▲ UPOZORNENIE

- Neuskladňujte potraviny, ktoré sa rýchlo kazia, ako napr. banány, melón, pri nízkej teplote.
- Teplé potraviny nechajte skôr, ako ich vložíte do chladničky vychladnúť. Inak môžu pokaziť iné jedlá a viesť k vysokým úctom za elektrinu.
- Pri uskladňovaní potravín použite nádobu s vrchnákom. To zabráni vyparovaniu vlhkosti a pomôže jedlu udržať si svoju chuť a výživné látky.
- Neblokujte jedlom vetracie mriežky. Sústavná cirkulácia studeného vzduchu udržuje v chladničke s mrazničkou rovnomernú teplotu.
- Neotvárajte dvere často. Otváranie dverí dovoľuje vniknúť teplému vzduchu, a tak sa vo vnútri spotrebiča zvyšuje teplota.
- Aby sa dali dvere ľahko zatvárať, nikdy nemajte v poličkách na dverách príliš veľa vecí.
- Neuskladňujte fľaše v mraziacom priestore-po zmrazení môžu prasknúť.
- Nezmrazujte potraviny, ktoré už boli raz rozmrazené. Tak stratia chuť a výživné látky.
- Neuskladňujte v chladničke farmaceutické výrobky, vedecké materiály alebo iné produkty citlivé na teplotu. Výrobky, ktoré vyžadujú prísnu kontrolu teploty, nesmú byť uskladňované v chladničke.
- Ak chcete rýchlo zmraziť nejaké jedlo, vložte ho do strednej zásuvky v mrazničke a stlačte tlačidlo Express Frz.
- Na zabezpečenie dobrej cirkulácie vzduchu v spotrebiči zasuňte zásuvky v celej dĺžke do mrazničky.

Návrh pre úsporu energie

- Nenechávajte dvere dlho otvorené, zavrite ich v čo najkratšom čase.
- Neodporúča sa vkladať veľké množstvo potravín. Je potrebné zachovať dostatočný priestor pre voľnú cirkuláciu chladiaceho vzduchu.
- Nenastavujte teplotu v chladničke na nižšiu hodnotu, než je potrebné. Potraviny neukladajte do blízkosti snímača teploty. Je potrebné zachovávať od nich vzdialenosť aspoň 5mm.
- Pred uskladnením nechajte horúce jedlo vychladnúť. Umiestnením horúceho jedla do chladničky-mrazničky by sa mohli pokaziť ďalšie potraviny a mohlo by to viesť k vyššej elektrickej spotrebe.
- Neblokujte vetracie otvory potravinami. Miernou cirkuláciou studeného vzduchu je teplota v chladničke-mrazničke rovnomerne udržiavaná.
- Dvere často neotvárajte. Po otvorení dverí vniká do chladničky-mrazničky teplý vzduch, ktorý môže vyvolať nárast teploty.
- Ponechanie vnútorných častí dodaných výrobcom, ako sú košíky, zásuvky (chladnička), poličky a drôtené poličky, na pôvodnom mieste. Je najúčinnnejší spôsob úspory energie. (Pozri str. 10, 11)

Všeobecné informácie

Výpadok prúdu

- 1 až 2-hodinový výpadok prúdu nijako neuškodí uskladneným potravinám. Snažte sa zabrániť častému otváraniu a zatváraniu dverí.

Pri pohybovaní

- Vyberte jedlo z chladničky s mrazničkou a poriadne zafixujte páskou jej pohyblivé časti.
- Skôr ako pohnete chladničkou s mrazničkou, točte nastaviteľnými skrutkami, pokým sa nezastavia. Inak môžu poškrabať podlahu, alebo zabrániť pohybu.

Antikondenzačná trubica

- Okolo prednej strany chladničky a mrazničky je nainštalovaná trubica proti kondenzácii, len na mrazničke a časti medzi priestorom chladničky a priestorom mrazničky, aby sa zabránilo roseniu.

Antikondenzačná trubica

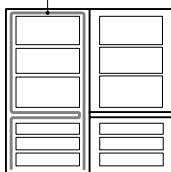

- Najmä po inštalácii, alebo keď je teplota okolia vysoká, môže byť chladnička s mrazničkou horúca, čo je celkom normálne.

Výmena strany otvárania dverí

- Chladnička s mrazničkou je navrhnutá s obojstrannými dverami, ktoré môžete otvárať buď zľava alebo sprava podľa toho, ako to vyhovuje dizajnu vašej kuchyne.

DVEROVÉ RUKOVÄTE (u 2-farebných modelov)

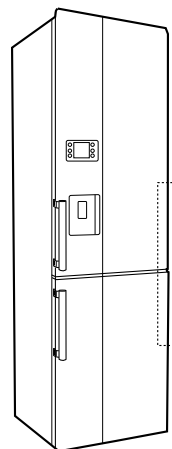

- Ak ste si zakúpili dvojfarebnú chladničku a chceli by ste otočiť dvere, môžete použiť tie isté rukoväte, ktoré sú dodávané s chladničkou, alebo je možné zakúpiť náhradné rukoväte v opačnej farbe. Ak chcete zakúpiť tieto chytky volajte LG službu zákazníkom na telefónnom čísle uvedenom na záručnom liste alebo sa obráťte na predajcu, kde ste zakúpili chladničku.

▲ UPOZORNENIE

Avšak ak chcete otočiť dvere musíte zavolať pracovníka servisu.
Na odtrhnutie dvierok sa nevzťahuje záruka.

Čistenie

Pred čistením

Uistite sa, či ste spotrebič odpojili z elektriny.

Vonkajšok

Špongiou horúcou vodou alebo čistiacim saponátom vyčistite vonkajšok chladničky s mrazničkou.

Ak použijete saponát, pretrite potom chladničku čistou a vlhkou handrou.

Vnútrajšok

Tak ako bolo uvedené vyššie.

Po čistení

Skontrolujte, či napájací kábel nie je poškodený a či zástrčka nie je prehriata a zle zapojená v zásuvke.

▲ VÝSTRAHA

Po každom umytí spotrebiča vodou ho poriadne vyutierajte handrou do sucha.

Nepoužívajte drsné prostriedky, petrolej, benzín, riedidlo, chlorovodík, vriacu vodu, ostrú kefu atď., pretože by mohli poškodiť časti chladničky s mrazničkou.

Odkvapová vanička

Čistou handrou utrite kvapky vody v okolí dverí a na odkvapávači.

Vonkajší automat

Pomocou handričky utrite vlhkosť výpustného zariadenia a na výpustnej vložke.

Vodná nádržka

1. Pre otvorenie otočte uzáver gombíka.
A vytiahnite zostavu vodnej nádržky.
2. Po odistení svorky a jej odstránení očistite a úplne vypláchnite vnútornú/vonkajšiu časť vodnej nádržky pomocou neutrálneho čistiaceho prostriedku.

Nádržka zostavy uzáveru a Nádržka uzáveru

Očistite a úplne vypláchnite nádržku zostavy uzáveru a nádržku uzáveru pomocou neutrálneho čistiaceho prostriedku.

Je vhodné použiť malú kefku, špeciálne na čistenie drážkových častí veka nádoby.

▲ UPOZORNENIE

Z nádržky zostavy uzáveru nevyberajte skrutku ani trubku. Vyčistite povrch.

Smart Diagnosis™

(Nemusí obsahovať)

Ak máte problémy s vašou mrazničkou, zavolajte do servisného centra LG. Použite vlastnosť Smart Diagnosis keď vám tak prikáže pracovník LG call centra. Prenosové zvuky, ktoré počujete sú normálne a podobajú sa zvukom, aké vydáva fax.

Smart Diagnosis sa nedá aktivovať, pokiaľ vaša mraznička nie je pripojená do siete. Ak sa vaša mraznička nezapne, potom sa odstraňovanie problémov musí vykonať bez použitia Smart Diagnosis.

Smart Diagnosis sa nedá aktivovať, pokiaľ vaša mraznička nie je pripojená do siete. Ak sa vaša mraznička nezapne, potom sa odstraňovanie problémov musí vykonať bez použitia Smart Diagnosis.

Najprv zavolajte servisné centrum LG. Použite vlastnosť Smart Diagnosis iba vtedy, keď vám tak prikáže pracovník LG call centra.

1. Otvorte dvere mrazničky.



2. Stlačte a podržte tlačidlo "Freezer" počas 3 sekúnd.

3 sec.



Poznámka

Ak boli dvere otvorené dlhšie ako minútu, je potrebné dvere zatvoriť a znovu spustiť č. 1.



3. Postupujte podľa odporúčaní operátora a držte mikrofón telefónu v blízkosti ikonky «SmartDiagnosis».
4. Podržte telefón v pozícii, až kým sa neskončí prenos zvukových údajov.
5. Telefón podržte na mieste pokiaľ neskončí vysielanie tónov. Potrvá to približne 3 sekundy. Následne obnovte rozhovor so špecialistom, ktorý Vám pomôže v tom ako využiť informáciu zaslanú na analýzu.

Poznámka

- Pre najlepšie výsledky nepohňite telefónom, kým sa tóny prenášajú.
- Ak call centrum nedokáže urobiť presný záznam údajov, môžete byť požiadaný aby ste postup zopakovali.
- Kvalita hovoru, v závislosti od regiónu môže tak isto funkciu ovplyvniť.
- Použite domáci telefón kvôli lepšiemu komunikačnému výkonu, čo ovplyvní kvalitu servisu.
- Zlá kvalita hovoru môže spôsobiť zlý prenos údajov z vášho telefónu do stroja, čo môže spôsobiť, že vlastnosť Smart Diagnosis nebude správne pracovať.

Predtým ako zavoláte servis, preštudujte si túto kapitolu.

Môžete tak ušetriť čas, ale i výdavky.

Tento zoznam zahŕňa prípady, ktoré nie sú výsledkom chybnjej práce alebo materiálov použitých v spotrebiči.

Problém	Možné príčiny
Chladnička s mrazničkou nefunguje	<ul style="list-style-type: none"> • Zástrčka je asi odpojená zo zásuvky. Pevne ju zapojte. • Domáca poistka sa vypálila, alebo chybu spôsobilo rušenie elektrického obvodu. Skontrolujte a/alebo vymeňte poistku a eliminujte rušenie elektrického obvodu. • Prerušenie dodávky prúdu. Skontrolujte domáce svietidlá.
Teplota chladiaceho a mraziaceho priestoru je príliš vysoká	<ul style="list-style-type: none"> • Kontrolka teploty nie je nastavená na vhodnú pozíciu. Vráťte sa k časti-Kontrola teploty. • Spotrebič je umiestnený blízko zdroja tepla. • Teplé počasie-časté otváranie dverí. • Dvere ponechané dlho otvorené. • Konštrukcia držiaca dvere je otvorená alebo blokuje vetracie otvory v mraziacom priestore.
Vibrácie, rachot, Veľký hluč	<ul style="list-style-type: none"> • Podlaha, na ktorej stojí chladnička s mrazničkou môže byť nerovná, alebo spotrebič nie je stabilný. Narovnajte ho pootočením nastaviteľných skrutiek. • Nepotrebné predmety umiestnené vzadu v chladničke.
Námraza alebo ľadové kryštáliky na zmrazenom jedle	<ul style="list-style-type: none"> • Dvere, alebo konštrukcia držiaca dvere, mohli ostať pootvorené. • Veľmi časté alebo veľmi dlhé otváranie dverí. • Námraza vo vnútri konštrukcie je normálna.
Zarosenie povrchu	<ul style="list-style-type: none"> • Tento jav sa pravdepodobne vyskytuje na vlhkom mieste. Kvapky vody utrite suchou utierkou.
Hromadenie vlhkosti vo vnútri	<ul style="list-style-type: none"> • Veľmi časté alebo veľmi dlhé otváranie dverí. • Pri otváraní dverí vo vlhkom počasí vzduch vnáša vlhkosť dovnútra.
Chladnička zapácha	<ul style="list-style-type: none"> • Jedlá so silným zápachom by mali byť uzavreté alebo zabalené. • Skontrolujte, či sa jedlo nepokazilo. • Vnútrajšok potrebuje vyčistiť. Vráťte sa k časti-Čistenie.

Dvere sa poriadne nezatvárajú

- **Krabičky s jedlom, môžu zabrániť zatváraniu dverí.**
Premiestnite krabičky s jedlom, ktoré zabraňujú zatváraniu dverí.
- **Chladnička s mrazničkou nie je stabilizovaná.**
Prispôsobte nastaviteľné skrutky.
- **Podlaha, na ktorej stojí chladnička s mrazničkou môže byť nerovná, alebo spotrebič nie je stabilný.**
Pomocou nastaviteľných skrutiek trochu zdvihnite prednú časť spotrebiča.

Vnútorne osvetlenie nefunguje

- **V zásuvke nie je elektrický prúd.**
- **Ak chcete žiarovku vymeniť, musíte zavolať pracovníka servisu.**

Nedávkuje vodu

- **Príliš nízka hladina vody v nádrži.**
Nalejte do nádrže viac ako 3.2 l vody.

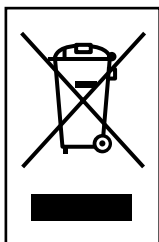

LIKVIDÁCIA VÁŠHO STARÉHO PRÍSTROJA

1. Keď sa na produkte nachádza tento symbol prečiarknutej smetnej nádoby s kolieskami, znamená to, že daný produkt vyhovuje európskej Smernici č. 2002/96/EC.
2. Všetky elektrické a elektronické produkty by mali byť zlikvidované oddelene od komunálneho odpadu prostredníctvom na to určených zberných zariadení, ktoré boli ustanovené vládou alebo orgánmi miestnej správy.
3. Správnou likvidáciou starých zariadení pomôžete predchádzať potenciálnym negatívnym následkom pre prostredie a ľudské zdravie.
4. Podrobnejšie informácie o likvidácii starých zariadení nájdete na miestnom úrade, v službe na likvidáciu odpadu alebo u predajcu, kde ste tento produkt zakúpili.

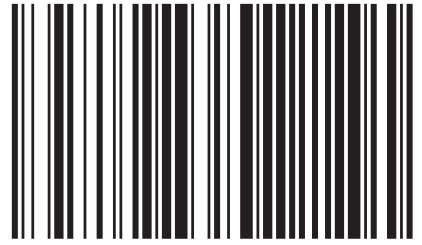

MFL67794802



The model and serial number of the refrigerator is located on the back or one side of the refrigerator. Record it below should you ever need service.

MODEL _____
SERIAL _____

Manufacturer address:

LG Electronics Wrocław Sp. z o.o.,
ul. LG Electronics 1-2, Biskupice Podgórne,
55-040 Kobierzyce, Poland.

Printed in Poland