



# GUIDE D'UTILISATION TÉLÉVISEUR ACL À DEL

Veillez lire ce manuel attentivement avant d'utiliser l'appareil et le conserver pour pouvoir vous y reporter ultérieurement.

32LS5700  
42LS5700  
47LS5700  
55LS5700  
60LS5700

42LS5750  
47LS5750  
55LS5750  
60LS5750

65LM6200

# DIRECTIVES DE SÉCURITÉ IMPORTANTES

Conformez-vous toujours aux précautions suivantes pour éviter des situations dangereuses et assurer une performance optimale du produit.





**AVERTISSEMENT/  
MISE EN GARDE**

**RISQUE D'ÉLECTROCUTION  
NE PAS OUVRIR**



AFIN DE RÉDUIRE LE RISQUE D'ÉLECTROCUTION, NE PAS RETIRER LE COUVERCLE (OU LE PANNEAU ARRIÈRE). AUCUNE PIÈCE POUVANT ÊTRE RÉPARÉE PAR L'UTILISATEUR NE SE TROUVE À L'INTÉRIEUR. SE REPORTER AU PERSONNEL D'ENTRETIEN QUALIFIÉ.

 Le symbole d'éclair avec une flèche, dans un triangle équilatéral a pour fonction d'alerter l'utilisateur de la présence de « tension dangereuse » non isolée à l'intérieur du boîtier du produit et qui pourrait être d'une puissance suffisante pour causer une électrocution.

 Le point d'exclamation dans un triangle équilatéral est conçu pour alerter l'utilisateur de la présence d'instructions importantes d'utilisation et de maintenance (entretien) dans la documentation accompagnant l'appareil.

**AVERTISSEMENT/MISE EN GARDE**  
- AFIN DE RÉDUIRE LE RISQUE D'INCENDIE ET D'ÉLECTROCUTION, NE PAS EXPOSER CE PRODUIT À LA PLUIE OU À L'HUMIDITÉ.

Lisez ces directives.

Conservez ces directives.

Soyez attentif à tous les avertissements.

Suivez toutes les directives.



- N'utilisez pas cet appareil près de l'eau.



- Nettoyez uniquement avec un linge sec.



- Ne bloquez pas les orifices de ventilation. Installez le produit en respectant les directives du fabricant.



- N'installez pas le produit près de sources de chaleur telles les radiateurs, les bouches de chaleur, les fours et tout autre appareil (y compris les amplificateurs) produisant de la chaleur.



- Ne contournez pas la sécurité de la fiche polarisée ou de mise à la terre. Une fiche polarisée a deux lames, l'une d'elles étant plus large que l'autre. Une fiche de mise à la terre comporte deux lames et une troisième broche de mise à la terre. La lame plus large ou la troisième broche sont fournies pour votre sécurité. Si la fiche fournie ne s'insère pas dans votre prise, consultez un électricien afin de faire remplacer la prise obsolète. (Peut varier selon le pays).



- Protégez le cordon d'alimentation de manière à ce que les personnes ne marchent pas dessus et contre les pincements, particulièrement au niveau de la fiche, des prises de courant et à l'endroit où elles sortent de l'appareil.



- N'utilisez que les articles connexes ou accessoires recommandés par le fabricant.



- Utilisez uniquement avec un chariot, un pied, une fixation ou une table spécifié par le fabricant ou vendu avec l'appareil. Lorsqu'un chariot est utilisé, faites preuve de prudence lors du déplacement du chariot et de l'écran, afin de prévenir les blessures causées par un basculement.



S3125A

- Débranchez cet appareil pendant les orages électriques ou lorsqu'il n'est pas utilisé pendant de longues périodes.

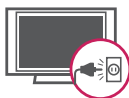

- Laissez le personnel qualifié se charger de tous les services d'entretien. Faites appel à un fournisseur de services d'entretien lorsque le produit a été endommagé d'une quelconque façon, notamment si la fiche ou le cordon d'alimentation est endommagé, si une substance liquide a été déversée sur le produit, si des objets sont tombés dans le produit, si le produit a été exposé à la pluie ou à l'humidité, s'il cesse de fonctionner correctement ou a été échappé.



- N'insérez pas d'objet métallique ou conducteur dans le câble d'alimentation. Ne touchez pas l'extrémité du cordon d'alimentation lorsqu'il est branché.

- Gardez le matériel anti-humidité et le matériel d'emballage en vinyle hors de la portée des enfants. Le matériel anti-humidité est dangereux pour la santé s'il est avalé. S'il est avalé par erreur, forcez le patient à vomir et rendez-vous à l'hôpital le plus proche. De plus, le matériel d'emballage en vinyle peut entraîner la suffocation. Gardez-le hors de la portée des enfants.

- AVERTISSEMENT relatif au cordon d'alimentation (Peut varier selon le pays): Il est recommandé de brancher les appareils sur un circuit spécialisé, soit un circuit comportant une seule prise de courant qui alimente seulement cet appareil et ne comporte aucune prise supplémentaire ni aucun circuit de dérivation. Consultez la page des caractéristiques du présent guide d'utilisation, pour vous en assurer. Ne branchez pas un trop grand nombre d'appareils dans une même prise d'alimentation c.a.; cela pourrait causer un incendie ou une électrocution. Ne surchargez pas les prises de courant murales. Les prises de courant murales surchargées, les prises de courant murales ou rallonges desserrées ou endommagées, les cordons d'alimentation éraillés ou endommagés et les revêtements de fil fissurés sont dangereux. Chacune de ces conditions peut entraîner des chocs électriques ou provoquer un incendie. Examinez périodiquement le cordon de votre appareil, et si son apparence indique des dommages ou une détérioration, cessez d'utiliser l'appareil et faites remplacer le cordon par une pièce de remplacement exacte auprès d'un fournisseur de services d'entretien autorisé. Protégez le cordon d'alimentation contre les dommages physiques ou mécaniques. Veillez notamment à ce qu'il ne soit pas tordu, déformé, pincé, coincé dans une porte ou piétiné. Soyez particulièrement attentif aux fiches, aux prises de courant murales et à l'emplacement de sortie du cordon sur l'appareil. Ne déplacez pas le téléviseur avec le cordon d'alimentation branché. N'utilisez pas un cordon d'alimentation endommagé ou desserré. Assurez-vous de saisir la fiche lorsque vous débranchez la prise d'alimentation. Ne tirez pas sur le cordon d'alimentation pour débrancher le téléviseur.



- **Avertissement** - Afin de réduire le risque d'incendie ou d'électrocution, n'exposez pas ce produit à la pluie, à l'humidité ou à d'autres liquides. Ne touchez pas le téléviseur si vos mains sont mouillées. N'installez pas ce produit près d'objets inflammables comme de l'essence ou des chandelles, ni n'exposez le téléviseur directement à l'air climatisé.



- Le moniteur ne doit être exposé à aucune vaporisation ni éclaboussure, et vous devez éviter d'y poser des objets remplis d'eau, comme des vases. (par exemple, sur des tablettes au-dessus de l'appareil).



- **Mise à la masse**  
(Sauf pour les appareils non mis à la terre.)  
Assurez-vous de brancher le fil de mise à la masse afin de prévenir tout risque d'électrocution (p. ex., un téléviseur doté d'une fiche c.a. à trois broches avec mise à la masse devrait être branchée dans une prise électrique murale c.a. avec mise à la masse). Si la mise à la masse n'est pas possible, un électricien doit installer un disjoncteur de circuit pour la prise. Ne tentez pas de mettre l'appareil à la masse en le raccordant à des câbles téléphoniques, à un paratonnerre ou à des canalisations de gaz.

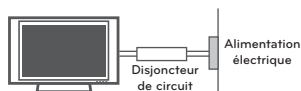

- **DÉBRANCHEMENT D'UN APPAREIL DE L'ALIMENTATION PRINCIPALE**  
Débranchez la fiche de la prise électrique. La fiche doit être fonctionnelle en tout temps.

- Tant que ce produit est branché sur la prise de courant murale c.a., il n'est pas déconnecté de la source d'alimentation c.a. même s'il est mis hors tension.
- Ne pas tenter de modifier ce produit d'aucune manière sans avoir obtenu au préalable l'autorisation écrite de LG Electronics. Une modification non autorisée pourrait annuler l'autorisation d'utiliser ce produit.
- **ANTENNES Mise à la masse d'antennes extérieures** (Peut varier selon le pays):  
Si une antenne extérieure est installée, suivez les précautions ci-dessous. Un système d'antennes extérieures ne devrait pas se trouver à proximité des lignes aériennes d'électricité, de d'autres éclairages électriques ou de circuits d'alimentation, ou à un endroit où il peut entrer en contact avec de telles lignes électriques ou de tels circuits d'alimentation, puisque des blessures graves, voire la mort, pourraient se produire. Assurez-vous que le système d'antennes est mis à la terre, afin de fournir une certaine protection contre les surtensions et les accumulations de charge d'électricité statique. La section 810 du Code national de l'électricité (NEC) aux États-Unis fournit des informations relatives à la procédure conforme de mise à la terre du mât et de la structure d'appui, du câble d'entrée à l'élément de sortie antenne, au format des fils de terre, à la position de l'élément de sortie antenne, au branchement des électrodes de masse, ainsi qu'aux exigences de mise à la masse de l'électrode.

#### Mise à la terre de l'antenne en vertu du code électrique national, ANSI/NFPA 70

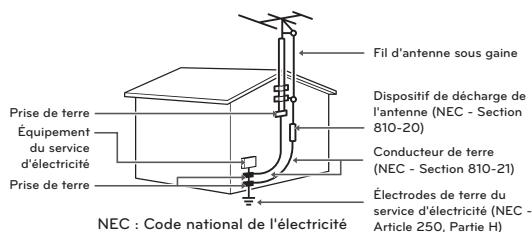

- **Nettoyage**

Lors du nettoyage, débranchez le cordon d'alimentation et essuyez le produit avec un linge doux pour éviter de le rayer. Ne vaporisez pas d'eau ou d'autres liquides directement sur le téléviseur, car cela pourrait causer une électrocution. Ne nettoyez pas avec des produits chimiques tels l'alcool, les solvants et le benzène.

- **Déplacement**

Assurez-vous que le produit est hors tension, débranché et que tous les câbles ont été retirés. Deux personnes ou plus peuvent être requises pour porter les téléviseurs d'une certaine taille. N'appliquez aucune pression (provenant de vous-même ou d'un élément extérieur) sur le panneau avant du téléviseur.

- **Ventilation**

Installez votre téléviseur à un endroit où la ventilation est suffisante. N'installez pas dans un espace confiné comme une bibliothèque. Ne couvrez pas ce produit d'un drap ou d'autres matériaux lorsqu'il est branché. N'installez pas à un endroit excessivement poussiéreux.

- Si vous sentez une odeur de fumée ou d'autres odeurs provenant du téléviseur, débranchez le cordon d'alimentation et contactez un centre de service autorisé.
- Évitez que le produit ne soit exposé à la lumière solaire directe.
- Évitez d'appuyer fortement sur l'écran avec une main ou un objet pointu, comme un ongle, un crayon ou un stylo, et évitez d'égratigner l'écran.



- Ne touchez jamais cet appareil ou cette antenne pendant un orage.
- Lors du montage du téléviseur au mur, assurez-vous de ne pas le suspendre à l'aide du câble de signal ou d'alimentation se trouvant à l'arrière du téléviseur
- Évitez de heurter le produit et assurez-vous qu'aucun objet ne tombe dans celui-ci ou n'entre en contact avec l'écran.

- **Défaut de point**

Un écran plasma ou ACL est un produit de haute technologie présentant une résolution de deux à six millions de pixels. Dans de rares cas, on pourrait voir de petits points sur l'écran lors du visionnement. Ces points sont des pixels désactivés ne nuisant pas à la performance et à la fiabilité du téléviseur.

- **Son produit**

« Craquement » : un craquement survenant pendant le visionnement ou lors de l'arrêt du téléviseur est produit par une contraction thermique plastique causée par la chaleur ou l'humidité. Ce bruit est courant dans les produits où une déformation thermique est requise.

Bourdonnement de circuit ou de panneau électrique : un bruit très faible est produit par un circuit commutateur haute vitesse fournissant une grande quantité de courant pour faire fonctionner un produit. Il varie selon le produit.

Ce son ne nuit aucunement à la performance ou à la fiabilité du produit.

- Prenez soin de ne pas toucher aux ouvertures de ventilation. Lorsque le téléviseur fonctionne pendant de longues périodes, les ouvertures de ventilation peuvent devenir chaudes. Cela ne nuit aucunement à la performance du produit et ne l'endommage pas.
- Si le téléviseur est froid au toucher, il peut y avoir un léger « sautillerment » quand on l'allume. Cela est normal; le téléviseur n'est pas défectueux. Pendant quelques minutes, des défauts de point peuvent être visibles à l'écran, apparaissant comme de petites taches rouges, vertes ou bleues. Toutefois, ils ne produisent aucun effet indésirable sur la performance du téléviseur. Évitez de toucher l'écran ACL ou de mettre vos doigts dessus pendant une longue période de temps. Cela pourrait produire un effet de distorsion à l'écran

**MISE AU REBUT (Lampe Hg utilisée dans les téléviseurs ACL seulement)**

La lampe fluorescente utilisée dans ce produit contient une petite quantité de mercure. Ne disposez pas de ce produit avec les ordures ménagères générales. La mise au rebut de ce produit doit être effectuée en respectant les règlements de vos autorités locales.

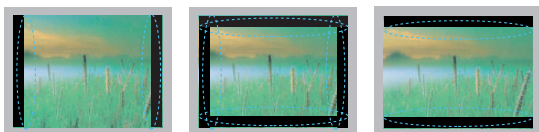
**Prévention des images fantômes ou rémanentes sur l'écran de votre téléviseur**

- Une image figée à l'écran pendant de longues périodes peut causer une image fantôme et endommager définitivement votre écran. Ce phénomène n'est pas couvert par la garantie.
- Si le format d'image de votre téléviseur est réglé sur 4:3 pendant une période prolongée, il est possible qu'une image rémanente apparaisse dans la zone propre à ce format.
- Pour éviter tout problème d'image rémanente, évitez de laisser une image fixe affichée à l'écran pendant des périodes prolongées (2 heures ou plus pour les écrans ACL, 1 heure ou plus pour les téléviseurs à plasma).

**Pour les États-Unis et le Canada****INFORMATIONS RELATIVES À LA RÉGLEMENTATION FCC**

Cet équipement a été testé et jugé conforme aux limites relatives aux appareils numériques de catégorie B imposées par le paragraphe 15 de la réglementation de la FCC. Ces limites sont établies pour fournir une protection raisonnable contre les interférences nuisibles en installation résidentielle. Cet équipement génère, utilise et peut diffuser de l'énergie de radiofréquences et, s'il n'est pas installé et utilisé conformément aux instructions, peut causer des interférences nuisibles aux communications radio. Cependant, il n'existe aucune garantie qu'il n'y aura pas d'interférences dans une installation particulière. Si cet équipement cause des interférences nuisibles à la réception radio ou télévision (pour s'en assurer, il suffit d'éteindre et de rallumer l'appareil), l'utilisateur est invité à essayer de corriger les interférences par l'une ou plusieurs des mesures suivantes :

- Réorienter ou déplacer l'antenne de réception.
- Augmenter la distance entre l'équipement et le récepteur.
- Brancher l'équipement sur un circuit électrique distinct de celui qui alimente le récepteur.
- Consulter le distributeur ou un technicien radio/télé qualifié pour vous aider.

Cet appareil est conforme aux limites imposées par le paragraphe 15 de la réglementation FCC. Son utilisation est sujette aux deux conditions suivantes : (1) cet appareil ne doit pas provoquer de brouillage préjudiciable, et (2) cet appareil doit accepter toutes les interférences reçues, y compris celles pouvant causer un fonctionnement indésirable. Les modifications dans la fabrication de cet appareil qui ne sont pas expressément approuvées par l'autorité responsable de la conformité peuvent annuler l'autorisation accordée à l'utilisateur de faire fonctionner l'équipement.

**REMARQUE À L'INTENTION DES INSTALLATEURS DE RÉSEAUX CÂBLÉS**

Nous désirons attirer l'attention des installateurs de réseaux câblés sur l'article 820-40 du Code national de l'électricité (NEC) concernant la mise à la terre de tels réseaux, et en particulier sur le fait que le câble doit être relié au système de terre du bâtiment aussi près qu'il est possible de son point d'entrée.

## Visionnement d'images 3D

### AVERTISSEMENT

#### Environnement de visionnement

- Durée de visionnement
  - Lorsque vous regardez du contenu 3D, veuillez à faire une pause de 5 à 15 minutes toutes les heures. Le visionnement de contenus 3D pendant des périodes prolongées peut causer des maux de tête, des vertiges, de la fatigue ou des douleurs oculaires.

#### Personnes sujettes aux malaises dus à la photosensibilité ou à des maladies chroniques

- Certains utilisateurs pourraient ressentir des malaises ou d'autres réactions anormales s'ils sont exposés à des lumières clignotantes ou à certains effets des contenus 3D.
- Abstenez-vous de regarder des vidéos 3D si vous avez des nausées, que vous êtes enceinte ou que vous souffrez d'une maladie chronique comme l'épilepsie, des troubles cardiaques ou encore l'hypertension.
- Le visionnement de contenus 3D est déconseillé aux personnes souffrant de cécité stéréo ou d'une anomalie stéréo. Vous pourriez voir des images en double ou ressentir de la gêne au cours du visionnement.
- Si vous souffrez de strabisme (vous louchez), d'amblyopie (vous avez des problèmes de vue) ou d'astigmatisme, vous risquez d'avoir des difficultés à percevoir la profondeur et par conséquent, vous risquez de ressentir rapidement de la fatigue en raison des images doublées. Vous devriez faire des pauses plus souvent que la moyenne.
- Si vous avez une divergence entre la vision de votre œil droit et celle de votre œil gauche, faites-vous examiner avant de regarder du contenu 3D.

#### Symptômes nécessitant l'interruption temporaire ou définitive du visionnement de contenus 3D

- Symptômes nécessitant l'interruption temporaire ou définitive du visionnement de contenus 3D  
Ne regardez pas de contenus 3D si vous ressentez de la fatigue pour cause de manque de sommeil, de surcharge de travail ou d'abus d'alcool.
- Dès que vous ressentez ces symptômes, cessez d'utiliser ou de regarder le contenu 3D et reposez-vous jusqu'à ce qu'ils disparaissent.
  - Si les symptômes persistent, consultez un médecin. Voici quelques-uns des symptômes les plus courants : maux de tête, douleur oculaire, vertiges, nausée, palpitations, vision trouble, gêne, images doublées, fatigue ou gêne visuelle.

 **MISE EN GARDE****Environnement de visionnement**

- Distance de visionnement
  - Restez à une distance minimale d'au moins deux fois la diagonale de l'écran lorsque vous regardez du contenu 3D. Si vous ressentez de la gêne lors du visionnement de contenus 3D, éloignez-vous de l'écran.

**Âge de visionnement**

- Bébés/enfants
  - Les enfants de moins de cinq ans ne doivent ni utiliser, ni visionner de contenus 3D.
  - Les enfants de moins de dix ans peuvent avoir des réactions excessives ou entrer dans un état d'excitation importante; il est ainsi possible qu'ils essaient de toucher l'écran ou de sauter dans l'image. Vous devez donc faire preuve d'une vigilance accrue lorsque des enfants regardent du contenu 3D.
  - La disparité binoculaire lors du visionnement de contenus 3D est plus importante chez les enfants que chez les adultes, car la distance entre leurs yeux est plus courte. Leur perception stéréoscopique de la profondeur est donc plus importante que chez les adultes regardant une même image 3D.
- Adolescents
  - La lumière diffusée par les vidéos 3D peut avoir des effets stimulants accentués chez les adolescents de moins de 19 ans. Conseillez-leur de ne pas regarder de vidéos 3D pendant des périodes prolongées lorsqu'ils se sentent fatigués.
- Personnes âgées
  - Les personnes âgées pourraient moins facilement discerner les effets 3D que des personnes plus jeunes. Vous devez toutefois continuer à respecter la distance recommandée par rapport au téléviseur même si vous êtes dans ce cas.

**Mises en garde relatives à l'utilisation de lunettes 3D**

- Utilisez des lunettes 3D LG seulement, faute de quoi vous risquez de ne pas pouvoir profiter pleinement des vidéos 3D.
- N'utilisez pas les lunettes 3D en remplacement de lunettes de vue, de lunettes de soleil ou de lunettes de protection.
- L'utilisation de lunettes 3D peut causer de la fatigue oculaire ou une distorsion de l'image.
- N'exposez pas vos lunettes 3D à des températures extrêmes. Vous risqueriez de les déformer.
- Les lunettes 3D sont fragiles et peuvent se rayer facilement. Essayez toujours les lentilles à l'aide d'un chiffon propre. Ne grattez pas les lentilles des lunettes 3D au moyen d'un objet pointu et n'utilisez pas de produit chimique pour les nettoyer.

## LICENCES

Les licences prises en charge peuvent différer selon le modèle. Pour plus de renseignements sur les licences, visitez le site 'www.lg.com'.



Fabriqué sous licence de Dolby Laboratories. « Dolby » et le symbole double D sont des marques de commerce de Dolby Laboratories.



HDMI, le logo HDMI et High-Definition Multimedia Interface sont des marques de commerce de HDMI Licensing LLC.



À PROPOS DES VIDÉOS DIVX : DivX® est un format vidéo numérique créé par la société DivX, Inc. Cet appareil est homologué DivX Certified® et prend en charge la lecture des vidéos DivX. Pour obtenir plus d'information sur ce format et pour vous procurer des outils logiciels permettant de convertir vos fichiers vidéo au format DivX, visitez le site [www.divx.com](http://www.divx.com).

À PROPOS DES VIDÉOS DIVX À LA DEMANDE : Cet appareil homologué DivX Certified® doit être enregistré pour pouvoir lire le contenu DivX VOD (vidéo à la demande). Pour obtenir votre code d'enregistrement, repérez la section DivX VOD dans le menu de configuration de l'appareil. Pour en savoir plus sur la procédure d'enregistrement, visitez le site [vod.divx.com](http://vod.divx.com).

« Homologué DivX Certified® pour la lecture de vidéos DivX® jusqu'à une résolution HD 1080p, y compris le contenu en accès limité. »

« DivX®, DivX Certified® et les logos associés sont des marques déposées de DivX, Inc. et sont utilisés sous licence. »

« Ce produit est protégé par l'un ou plusieurs des brevets des États-Unis : 7,295,673; 7,460,668; 7,515,710; 7,519,274". »



Fabricado bajo licencia con los números de patente de los EE.UU: 5,956,674; 5,974,380; 6,487,535 y otras patentes emitidas y pendientes en todo el mundo. DTS, el símbolo & DTS y el símbolo en conjunto son marcas comerciales registradas & DTS 2.0+Digital Out es una marca comercial de DTS, Inc. El producto incluye el software. © DTS, Inc. Todos los derechos reservados.

## AVIS CONCERNANT LES LOGICIELS LIBRES

Pour obtenir le code source conformément aux dispositions de la licence publique générale, de la licence publique générale limitée, de la licence publique Mozilla et de toute autre licence régissant les logiciels à code source libre contenus dans cet appareil, visitez le site '<http://opensource.lge.com>'.

En plus du code source, toutes les dispositions de licence, les clauses de non-garantie et les avis de droits d'auteurs peuvent aussi être téléchargés.

LG Electronics mettra également à votre disposition le code source libre sur CD-ROM pour un prix couvrant le coût de la distribution (coût du support, de l'expédition et de la manutention) sur simple demande par courriel à l'adresse '[opensource@lge.com](mailto:opensource@lge.com)'. Cette offre est valable pendant les trois (3) années suivant la date d'achat du produit.

# TABLE DES MATIÈRES

## 2 DIRECTIVES DE SÉCURITÉ IMPORTANTES

7 Visionnement d'images 3D (Pour téléviseur 3D)

## 9 LICENCES

## 9 AVIS CONCERNANT LES LOGICIELS LIBRES

## 10 TABLE DES MATIÈRES

## 11 PROCÉDURE D'INSTALLATION

## 11 ASSEMBLAGE ET PRÉPARATION

- 11 Déballage
- 13 Articles supplémentaires en option
- 14 Pièces et touches
- 15 Soulèvement et déplacement du téléviseur
- 16 Installation du téléviseur
  - 16 - Fixation du support
  - 17 - Montage sur une table
  - 18 - Gestion des câbles
  - 18 - Montage au mur

## 20 ÉTABLISSEMENT DES CONNEXIONS

- 20 Raccordement à une antenne ou au câble
- 21 Connexion à un récepteur HD, à un lecteur DVD ou à un magnétoscope
  - 21 - Connexion HDMI
  - 22 - Connexion DVI à HDMI
  - 23 - Connexion composante
  - 24 - Connexion composite
- 25 Connexion à un PC
  - 25 - Connexion HDMI, Connexion DVI à HDMI ou Connexion RGB
- 27 Connexion d'un système audio
  - 27 - Connexion audio optique numérique
- 28 Connexion USB

## 29 TÉLÉCOMMANDE

- 29 Fonctions de la télécommande Magic
  - 31 - Enregistrement de la télécommande Magic
  - 31 - Utilisation de la télécommande Magic
  - 31 - Précautions relatives à l'utilisation de la télécommande Magic

## 32 VISIONNEMENT DE LA TV

- 32 Allumer le téléviseur pour la première fois

## 33 UTILISATION DU GUIDE DE L'UTILISATEUR

## 34 CARACTÉRISTIQUES

## 38 ENTRETIEN

- 38 Nettoyage du téléviseur
  - 38 - Écran, cadre, meuble et support
  - 38 - Cordon d'alimentation

## 38 DÉPANNAGE

### ! REMARQUE

- Cette illustration peut ne pas correspondre à votre téléviseur.
- L'afficheur (OSD) de votre téléviseur peut différer légèrement de l'illustration du présent manuel.
- Les menus et options disponibles peuvent différer en fonction des sources que vous utilisez.
- De nouvelles fonctionnalités pourraient être ajoutées à ce téléviseur dans le futur.

# PROCÉDURE D'INSTALLATION

- 1 Ouvrez l'emballage et assurez-vous que tous les accessoires sont présents.
- 2 Fixez le support au téléviseur.
- 3 Branchez un appareil externe sur le téléviseur.
- 4 Vérifiez qu'une connexion réseau est disponible.  
Une connexion réseau est requise pour utiliser les fonctions réseau du téléviseur.

## ASSEMBLAGE ET PRÉPARATION

### Déballage

Vérifiez le contenu de votre boîte pour les articles suivants. S'il manque des accessoires, communiquez avec le détaillant local où vous avez acheté le produit. Les illustrations du présent guide peuvent différer du produit et de l'article réels.

#### MISE EN GARDE

- Afin de garantir la sécurité et la durée de vie de l'appareil, n'utilisez pas d'éléments non approuvés.
- Tout dommage ou blessure causé par l'utilisation d'un élément non approuvé n'est pas couvert par la garantie.
- Sur certains modèles, la fine pellicule apposée sur l'écran fait partie du téléviseur et il ne faut pas la retirer.

#### REMARQUE

- Les articles fournis avec votre produit peuvent varier selon le modèle.
- Les caractéristiques du produit ou le contenu de ce manuel peuvent être modifiés sans préavis, pour refléter la mise à niveau des fonctions du produit.
- Pour que la connexion soit optimale, les connecteurs des câbles HDMI et des dispositifs USB devraient avoir un rebord de moins de 10 mm (0,39 po) d'épaisseur et de moins de 18 mm (0,7 po) de largeur.
- Si le câble ou la clé USB ne rentre pas dans le port USB de la télé, servez-vous d'un câble de rallonge compatible USB 2.0.

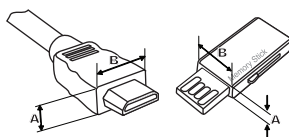

- \*A ≤ 10 mm (0,39 pouce)
- \*B ≤ 18 mm (0,7 pouce)

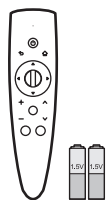

**Télécommande et piles (AA)**  
(Voir p.29)



**Guide d'utilisation**

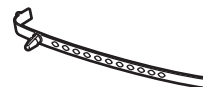

**Serre-câbles**  
(Selon les modèles)  
(Voir p.18)



**Vis de support**  
8 EA, M4 x 20  
(Voir p.16)

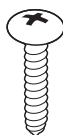

**Vis de fixation sur un bureau**  
(Selon les modèles)  
(Voir p.17)



**Rondelle d'espacement intérieure pour l'installation murale**  
4 EA (Selon les modèles)  
(Voir p.19)

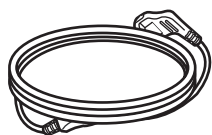

**Cordon d'alimentation**  
(Selon les modèles)

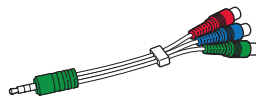

**Câble vidéo composite**  
(Voir p.23)

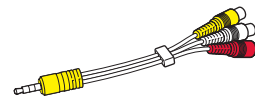

**Câble vidéo composante**  
(Voir p.23, 24)



**Corps du support**  
(Voir p.16)

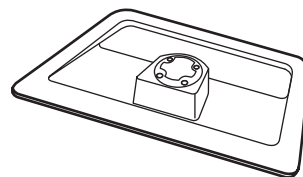

**Base du support**  
(Voir p.16)

(Pour séries LM6200)



**Lunettes 3D cinéma**  
Le nombre de lunettes 3D peut varier selon le modèle ou le pays.



**Chiffon à lustrer**  
(Selon les modèles)  
Servez-vous-en pour essuyer la poussière sur le boîtier.

## Articles supplémentaires en option

Des articles supplémentaires en option peuvent être remplacés ou modifiés à des fins d'amélioration de la qualité, sans préavis. Communiquez avec votre détaillant pour acheter ces articles.

Ces dispositifs ne fonctionnent qu'avec les téléviseurs LG compatibles.

Le nom ou la forme du modèle peuvent être modifiés selon les conditions ou les politiques du fabricant.



**AN-MR300**  
Télécommande Magic



**AG-F\*\*\***  
Lunettes 3D cinéma

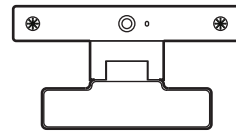

**AN-VC\*\*\***  
Caméra pour appel vidéo

compatibilité	LS5700	65LM6200
<b>AN-MR300</b> Télécommande Magic	●	●
<b>AG-F***</b> Lunettes 3D cinéma		●
<b>AN-VC***</b> Caméra pour appel vidéo	●	●

## Pièces et touches

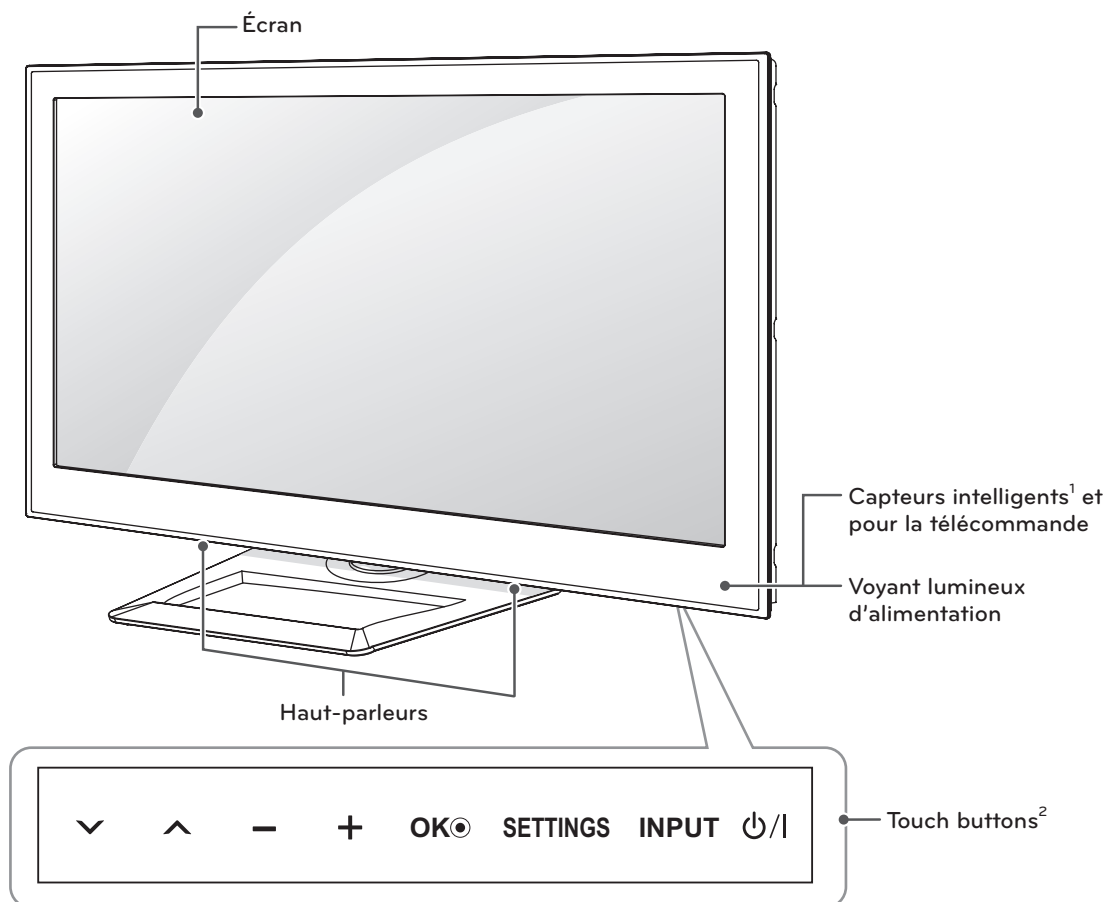

Tous les boutons	Description
▼ / ▲	Parcourt les chaînes enregistrées.
- / +	Règle le volume.
OK Ⓞ	Accepte l'option de menu sélectionnée ou confirme une entrée.
SETTINGS	Permet d'accéder aux menus principaux ou d'enregistrer votre sélection et de quitter les menus.
INPUT	Change de source d'entrée.
⏻ / ⏼	Allume ou éteint le téléviseur.

1 Télécommande et capteurs intelligents - Les capteurs intelligents ajustent la qualité et la brillance de l'image en fonction de l'environnement immédiat.

2 Tous les boutons peuvent être activés par une simple pression du doigt.

## Soulèvement et déplacement du téléviseur

Lorsque vous désirez déplacer ou soulever le téléviseur, lisez tout d'abord ce qui suit pour éviter d'égratigner ou d'endommager le téléviseur, ainsi que pour effectuer un transport sécuritaire sans égard au type et à la taille du téléviseur.



### MISE EN GARDE

- Évitez de toucher à l'écran, puisque cela pourrait causer des dommages à l'écran.

- Il est recommandé de déplacer le téléviseur en utilisant la boîte ou le matériel d'emballage dans lequel a été livré le téléviseur à l'origine.
- Avant de déplacer ou de soulever le téléviseur, débranchez le cordon d'alimentation et tous les câbles.
- Lorsque vous manipulez le téléviseur, vous devriez l'orienter pour que l'écran ne soit pas de votre côté, pour éviter de l'endommager.



- Tenez fermement le haut et le bas du cadre du téléviseur. Assurez-vous de ne pas tenir la partie transparente, le haut-parleur ou la grille de haut-parleur du téléviseur.

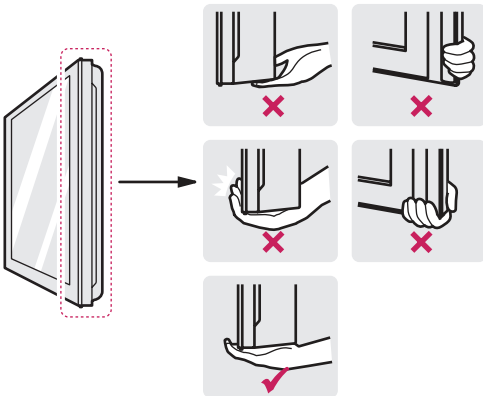

- Lorsque vous transportez un téléviseur de grande dimension, demandez l'aide d'au moins une autre personne.
- Lorsque vous transportez un téléviseur dans vos mains, tenez-le tel que montré dans l'illustration suivante.

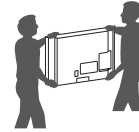

- Lorsque vous transportez le téléviseur, évitez de l'exposer à des chocs ou à des vibrations excessives.
- Lorsque vous transportez le téléviseur, maintenez-le à la verticale; ne le tournez jamais sur le côté et ne le penchez pas à gauche ou à droite.

## Installation du téléviseur

Placez le téléviseur sur un support et fixez-le à une table ou au mur.

### Fixation du support

Si vous ne montez pas le téléviseur au mur, suivez les directives ci-dessous pour fixer le support.

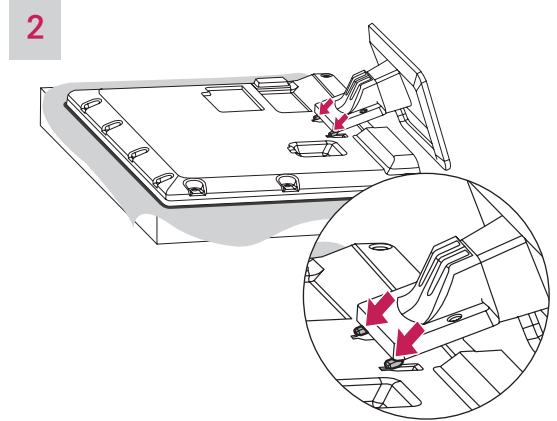
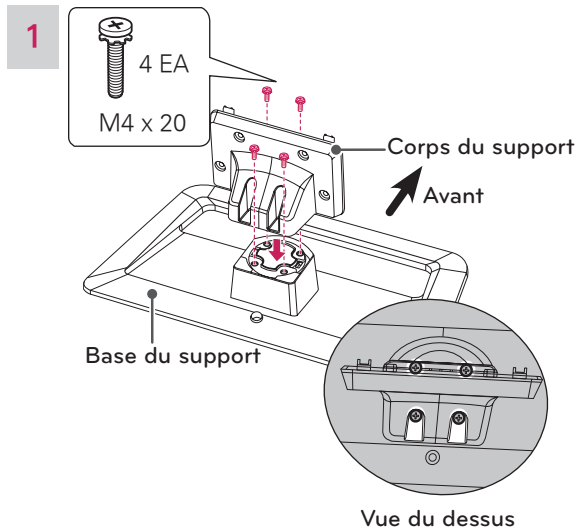

**! MISE EN GARDE**

- Lors de la fixation du support, posez le téléviseur, écran vers le bas, sur une table matelassée ou sur une surface plane pour prévenir les risques de rayures.

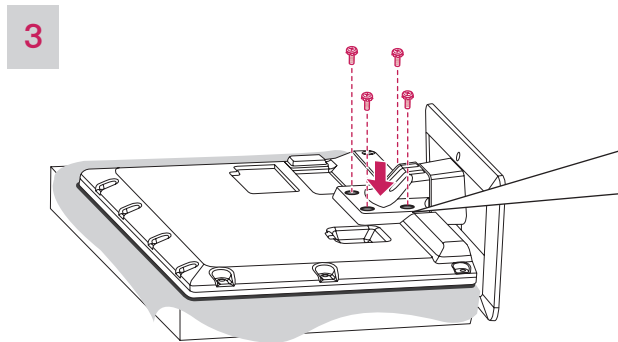

4 EA  
M4 x 20

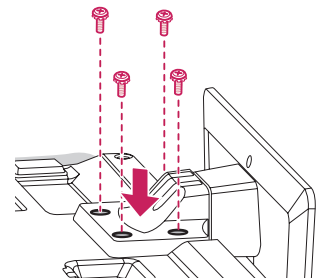

**! REMARQUE**

- Avant d'installer le téléviseur sur une fixation murale, retirez son support.

**! MISE EN GARDE**

- Serrez fermement les vis pour empêcher le téléviseur de basculer vers l'avant. Évitez de trop serrer.

## Montage sur une table

- 1 Soulevez et inclinez le téléviseur dans sa position verticale sur une table.
  - Laissez un espace de 10 cm (4 po) (minimum) entre le mur et le téléviseur pour une ventilation adéquate.

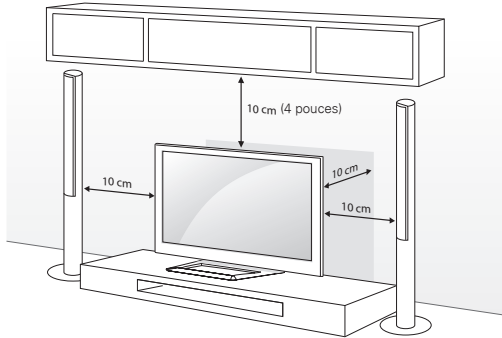

- 2 Branchez le cordon d'alimentation dans une prise murale.



### MISE EN GARDE

- Ne placez pas le téléviseur près de sources de chaleur ou sur celles-ci, car cela pourrait causer un incendie ou d'autres dommages.

### Fixation du téléviseur à une table

(Selon les modèles)

Fixez le téléviseur à une table afin de l'empêcher de basculer, de s'endommager et de causer des blessures. Pour fixer le téléviseur à une table, insérez et serrez la vis fournie à l'arrière du socle.

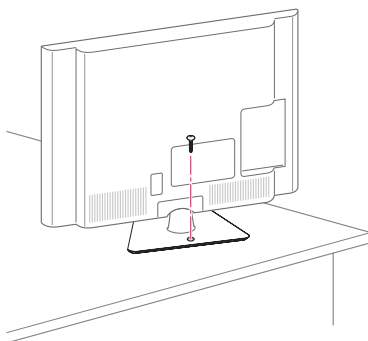

### AVERTISSEMENT

- Pour prévenir la chute du téléviseur, ce dernier doit être bien fixé au plancher ou au mur, conformément aux instructions d'installation. Le fait de basculer, secouer ou balancer le téléviseur peut causer des blessures.

### Ajustement de l'angle du téléviseur

Faites pivoter le téléviseur de 20 degrés vers la gauche ou vers la droite et ajustez l'angle du téléviseur pour correspondre à votre position de visionnement.

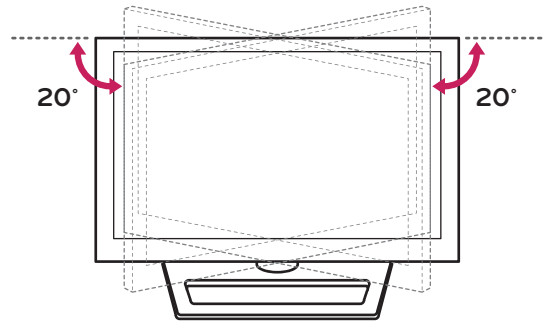

### MISE EN GARDE

- Regardez où vous mettez les doigts, lorsque vous réglez l'angle du téléviseur.
  - Vous pourriez vous blesser en vous pinçant les mains ou les doigts. L'appareil pourrait tomber s'il est trop incliné et ainsi risquer de provoquer des blessures ou d'être endommagé.

**Fixation du téléviseur à un mur (facultatif)**

(Selon les modèles)

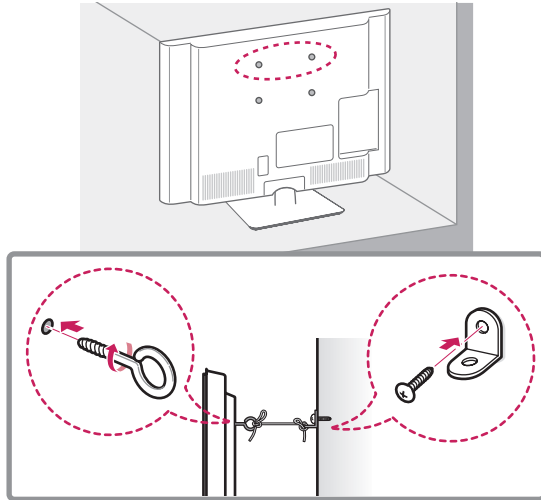

- 1 Insérez et serrez les boulons à œil à l'arrière du téléviseur.  
- Si des boulons sont insérés dans les emplacements des boulons à œil, retirez tout d'abord les boulons.
- 2 Fixez les supports de fixation murale au mur à l'aide des boulons.  
Alignez les boulons à œil à l'arrière du téléviseur et les emplacements correspondants sur le support de fixation murale.
- 3 Attachez les boulons à œil aux supports de fixation murale à l'aide d'une corde solide.  
Assurez-vous d'installer la corde de façon à ce qu'elle soit parallèle à la surface horizontale.

**MISE EN GARDE**

- Assurez-vous que des enfants ne grimpent pas sur le téléviseur et ne se suspendent pas à celui-ci.

**REMARQUE**

- Utilisez une plateforme ou un meuble qui est suffisamment solide et large pour soutenir le téléviseur de manière sécuritaire.
- Les supports, les boulons et les cordes sont optionnels. Vous pouvez obtenir des accessoires supplémentaires chez votre détaillant local.

**Gestion des câbles**

Regroupez et fixez les autres câbles à l'aide du serre-câbles.

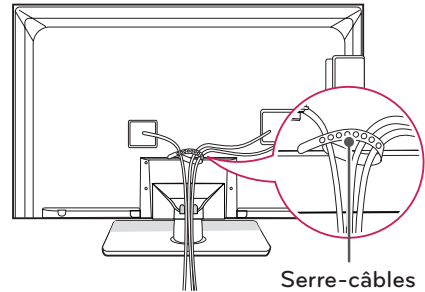
**MISE EN GARDE**

- Ne déplacez pas le téléviseur en tenant le serre-câbles. Ce dernier pourrait se briser, ce qui pourrait occasionner des blessures et endommager le téléviseur.

**Montage au mur**

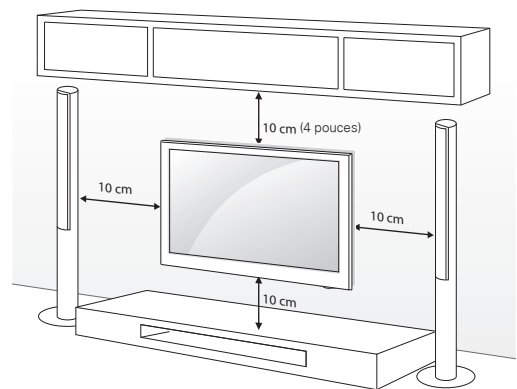

Attachez soigneusement un support de fixation murale en option à l'arrière du téléviseur et installez le support de fixation murale sur un mur solide et perpendiculaire au plancher. Lorsque vous fixez le téléviseur à d'autres matériaux de construction, veuillez contacter le personnel qualifié.

Nous recommandons d'utiliser un support de fixation murale de marque LG pour fixer le téléviseur à un mur.

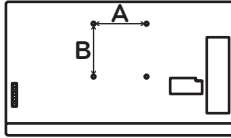

Assurez-vous d'utiliser les vis et les fixations murales qui répondent aux normes VESA. Les dimensions standard des trousse de fixation murale sont décrites dans le tableau suivant.

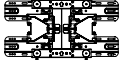
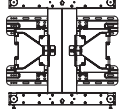
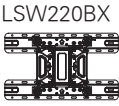

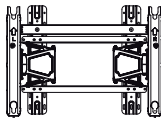
<b>Modèle</b>	32LS5700	42LS5700 42LS5750 47LS5700 47LS5750 55LS5700 55LS5750 60LS5700 60LS5750
<b>VESA (A x B)</b>	200 x 200	400 x 400
<b>Vis standard</b>	M6	M6
<b>Nombre de vis</b>	4	4
<b>Support de fixation murale (facultatif)</b>	LSW200BX 	LSW400BX 
	LSW220BX 	LSW420BX 
<b>Modèle</b>	65LM6200	
<b>VESA (A x B)</b>	600 x 400	
<b>Vis standard</b>	M8	
<b>Nombre de vis</b>	4	
<b>Support de fixation murale (facultatif)</b>	LSW600B 	

### ! MISE EN GARDE

- Débranchez tout d'abord l'alimentation, puis déplacez ou installez le téléviseur. Sinon, cela pourrait causer une électrocution.
- Si vous installez le téléviseur sur un plafond ou sur un mur incliné, il peut tomber et causer de graves blessures. Utilisez une fixation murale autorisée par LG et contactez le détaillant local ou le personnel qualifié.
- Ne serrez pas trop les vis, car cela pourrait endommager le téléviseur et annuler votre garantie.
- Utilisez les vis et les fixations murales qui répondent aux normes VESA. Tout dommage ou blessure résultant d'un usage abusif ou de l'utilisation d'un accessoire inapproprié n'est pas couvert par la garantie.

### ! REMARQUE

- Utilisez les vis qui sont répertoriées dans les caractéristiques des vis de la norme VESA.
- La trousse de fixation murale comprend un manuel d'installation et les pièces nécessaires.
- Le support de fixation murale est facultatif. Vous pouvez obtenir des accessoires supplémentaires de votre détaillant local.
- La longueur des vis peut varier selon la fixation murale. Assurez-vous d'utiliser la longueur appropriée.
- Pour de plus amples renseignements, reportez-vous au manuel livré avec la fixation murale.
- Lorsque vous fixez le téléviseur sur un support mural tiers, insérez les entretoises intérieures du support dans les orifices de fixation murale du téléviseur selon un angle droit. N'utilisez pas les anneaux d'espacement avec un support de fixation murale LG.

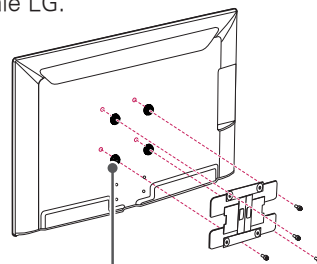

Rondelle d'espacement intérieure pour l'installation murale

# ÉTABLISSEMENT DES CONNEXIONS

Connectez divers appareils externes à votre téléviseur et alternez entre les modes d'entrée pour sélectionner les différents appareils. Pour en savoir plus sur la connexion de périphériques externes, reportez-vous au manuel accompagnant chaque appareil.

Vous pouvez brancher les appareils externes suivants : récepteurs HD, lecteurs DVD, magnétoscopes, systèmes audio, dispositifs de stockage USB, ordinateur, consoles de jeu et autres dispositifs externes.

## ! REMARQUE

- Si vous enregistrez un programme télévisé à l'aide d'un enregistreur de DVD ou d'un magnétoscope, assurez-vous de brancher le câble de signal télévisé au téléviseur par l'intermédiaire de l'enregistreur ou du magnétoscope. Pour en savoir davantage sur l'enregistrement, reportez-vous au manuel fourni avec le périphérique connecté.
- La connexion au périphérique externe peut différer de l'illustration.
- Connectez les appareils externes au téléviseur indépendamment de l'ordre du port TV.
- Si vous branchez une console de jeu au téléviseur, utilisez le câble fourni avec la console.
- Pour en savoir plus, reportez-vous au manuel d'utilisation de l'appareil externe.

## Raccordement à une antenne ou au câble

Pour regarder la télévision, raccordez le téléviseur à une antenne, au câble ou à un câblosélecteur tout en vous reportant à ce qui suit. Les illustrations peuvent différer des articles réels et l'utilisation d'un câble RF est facultative.

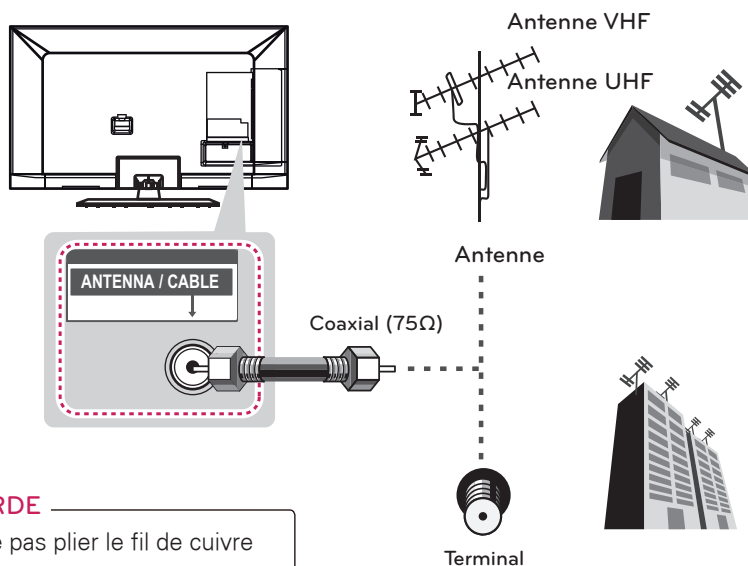

## ! MISE EN GARDE

- Assurez-vous de ne pas plier le fil de cuivre du câble RF.

Fil de cuivre

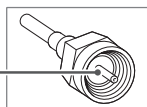

- Pour éviter d'endommager votre téléviseur, faites d'abord tous les raccordements entre les appareils, puis branchez le cordon d'alimentation dans la prise d'alimentation.

## ! REMARQUE

- Servez-vous d'un dispositif d'aiguillage des signaux pour utiliser plus de deux téléviseurs.
- Pour plus d'information sur la connexion à une antenne ou au câble, visitez le site <http://lgknowledgebase.com>. Effectuez une recherche sur les antennes.

## Connexion à un récepteur HD, à un lecteur DVD ou à un magnétoscope

Reliez un récepteur HD, un lecteur DVD ou un magnétoscope au téléviseur, puis sélectionnez le mode d'entrée approprié.

### Connexion HDMI

**La connexion HDMI est la meilleure qui soit.**

Transmet les signaux audio et vidéo numériques d'un appareil externe vers le téléviseur. Reliez l'appareil externe et le téléviseur au moyen d'un câble HDMI, comme indiqué sur l'illustration suivante.



#### REMARQUE

- Utilisez le modèle de câble HDMI™ haute vitesse le plus récent avec fonction CEC (Consumer Electronics Control).
- Les câbles HDMI™ haute vitesse sont testés afin de transmettre un signal HD de norme 1080p ou supérieure.

Choisissez un port d'entrée HDMI.

Vous pouvez utiliser n'importe lequel.

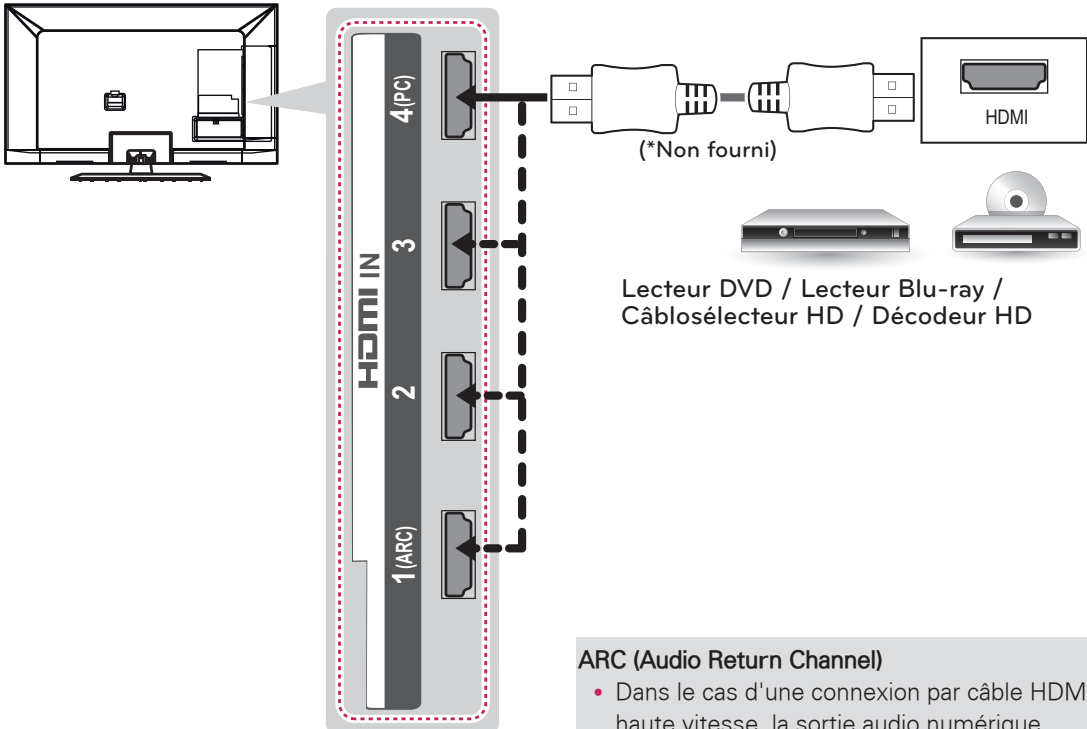

Lecteur DVD / Lecteur Blu-ray / Câbloselecteur HD / Décodeur HD



#### REMARQUE

- Codecs audio DTV pris en charge : MPEG, Dolby Digital
- Formats audio HDMI pris en charge : Dolby Digital, PCM (jusqu'à 192 KHz, 32 k / 44,1 k / 48 k / 88 k / 96 k / 176 k / 192 k) -> Le codec DTS n'est pas pris en charge.

#### ARC (Audio Return Channel)

- Dans le cas d'une connexion par câble HDMI haute vitesse, la sortie audio numérique peut être envoyée à un appareil compatible sans qu'il soit nécessaire d'utiliser un câble optique supplémentaire.
- Le mode ARC ne fonctionne qu'avec le port d'entrée HDMI 1 (ARC). Un dispositif audio externe prenant en charge ARC doit être branché sur le port d'entrée HDMI 1 si vous désirez utiliser le mode ARC.

## Connexion DVI à HDMI

Transmet les signaux vidéo numériques d'un appareil externe vers le téléviseur. Reliez l'appareil externe et le téléviseur au moyen d'un câble DVI-HDMI, comme l'indique l'illustration suivante. Pour transmettre le signal audio, branchez un câble audio en option.

Choisissez un port d'entrée HDMI.  
Vous pouvez utiliser n'importe lequel.

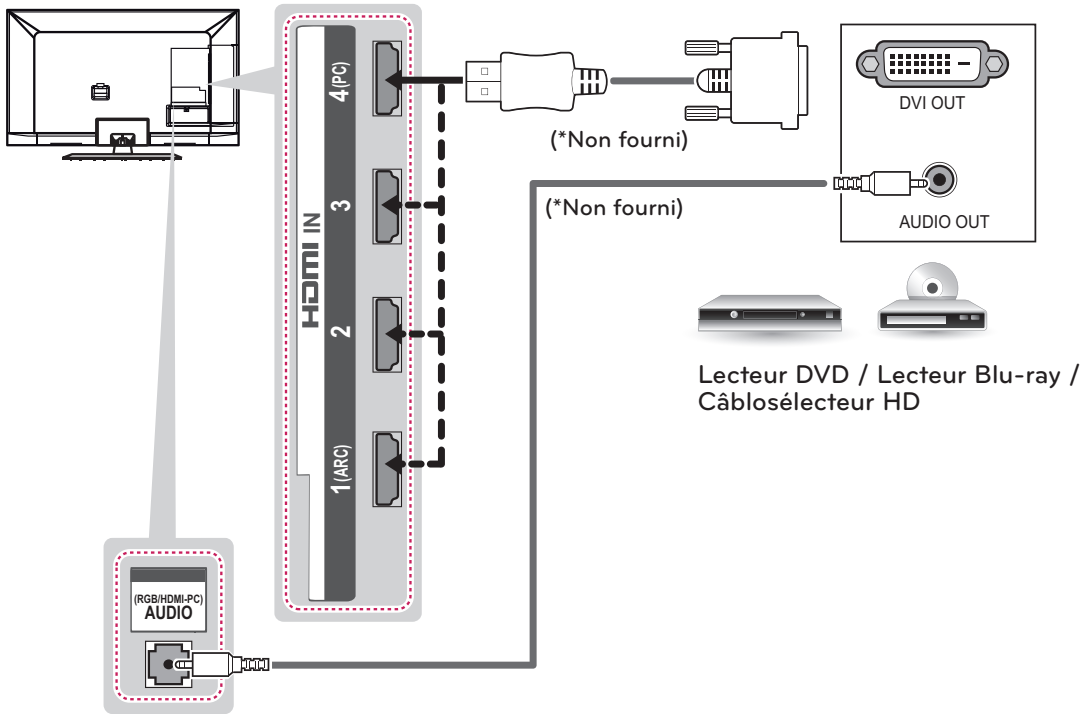

## Connexion composante

Transmet les signaux audio et vidéo analogiques d'un appareil externe vers le téléviseur. Reliez l'appareil externe et le téléviseur au moyen d'un câble composante, comme l'indique l'illustration suivante.



### REMARQUE

- Si les câbles ne sont pas correctement branchés, l'image risque de s'afficher en noir et blanc ou les couleurs risquent d'être anormales.
- **Assurez-vous que chaque câble est branché sur la borne de la couleur correspondante.**

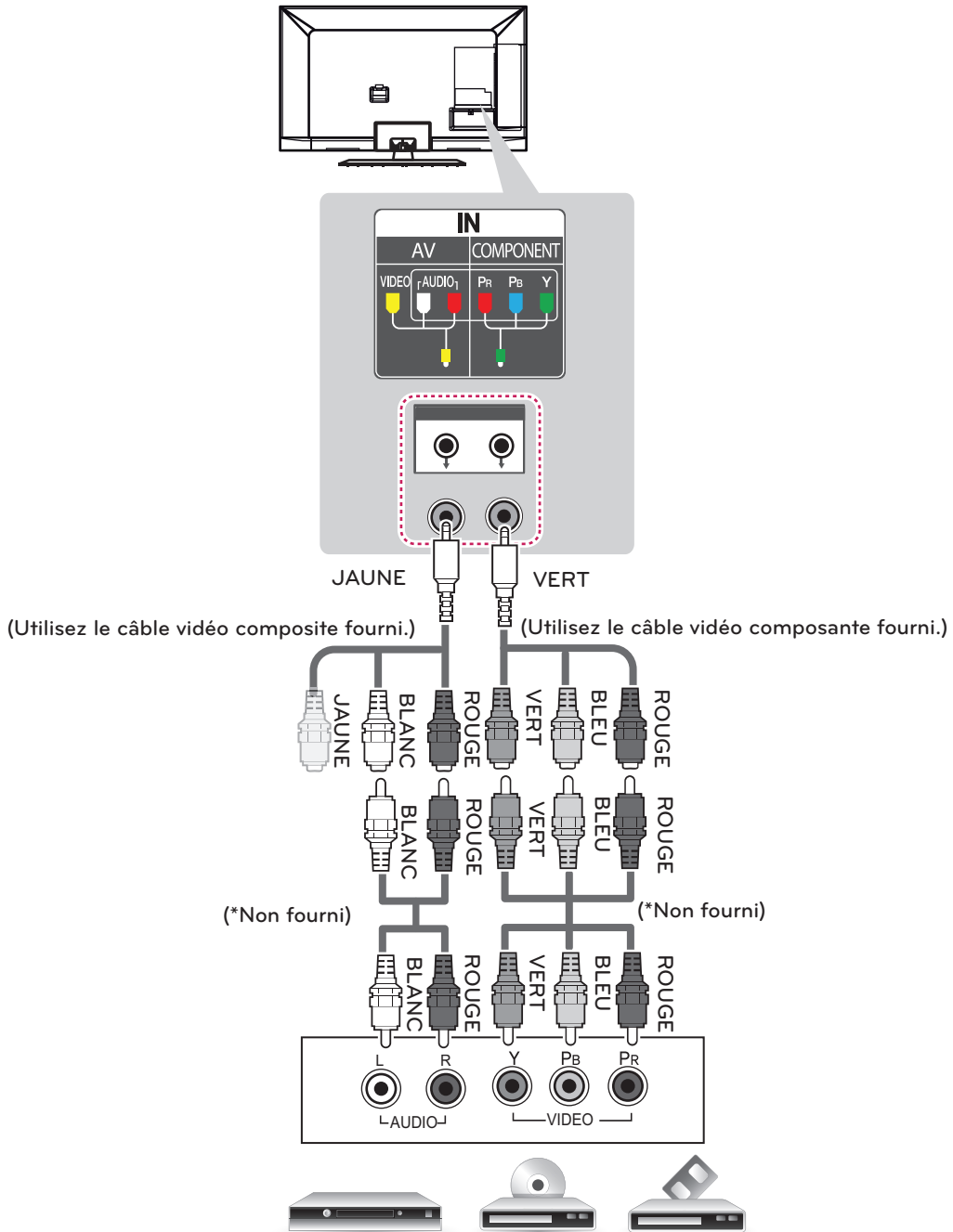

## Connexion composite

Transmet les signaux audio et vidéo analogiques d'un appareil externe vers le téléviseur. Reliez l'appareil externe et le téléviseur au moyen d'un câble composite, comme l'indique l'illustration suivante.



### REMARQUE

- Assurez-vous que chaque câble est branché sur la borne de la couleur correspondante.

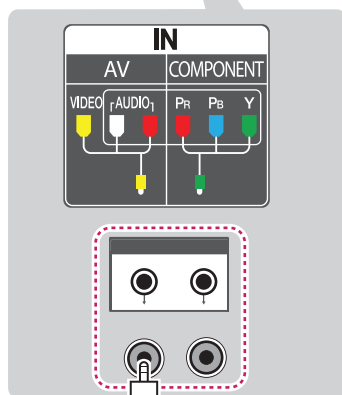
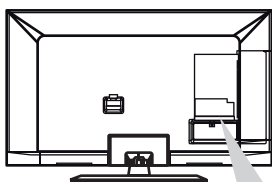

JAUNE

(Utilisez le câble vidéo composite fourni.)

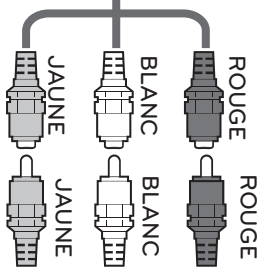

(\*Non fourni)

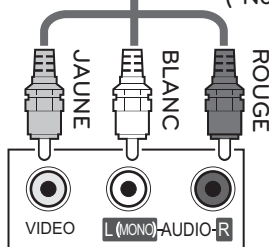

VCR / Lecteur DVD / Lecteur Blu-ray / Câblodélecteur HD

## Connexion à un PC



### REMARQUE

- Pour une qualité d'image optimale, il est recommandé d'utiliser la connexion HDMI du téléviseur.
- Selon votre carte graphique, il est possible que le mode DOS ne fonctionne pas si vous utilisez un câble HDMI à DVI.
- En mode PC, il peut y avoir du bruit associé à la résolution, au motif vertical, au contraste ou à la brillance. Si vous observez du bruit, changez la résolution de la sortie PC, changez la fréquence de rafraîchissement, ou réglez la brillance et le contraste dans le menu IMAGE pour obtenir une image nette.
- Les formes des ondes des sources de synchronisation sont distinctes pour les fréquences horizontale et verticale.
- Selon votre carte graphique, il est possible que certains réglages de résolution ne permettent pas le positionnement correct de l'image sur l'écran.

## Connexion HDMI, Connexion DVI à HDMI ou Connexion RGB

Choisissez le mode de connexion A, B ou C.

### Mode A : Connexion HDMI

Choisissez un port d'entrée HDMI.  
Il est recommandé de connecter le câble HDMI dans le port HDMI IN 4.

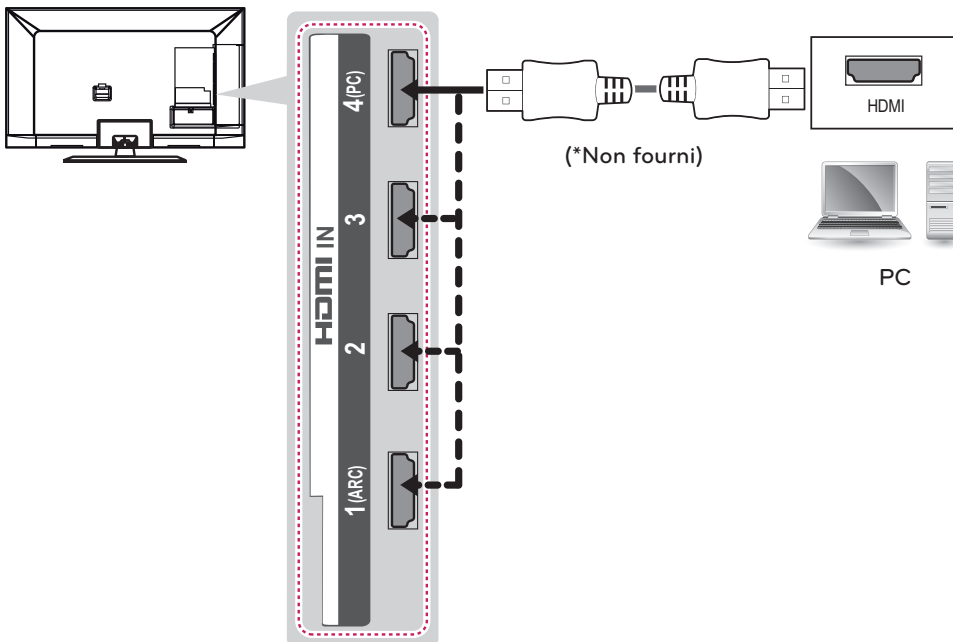

Mode B : Connexion DVI à HDMI

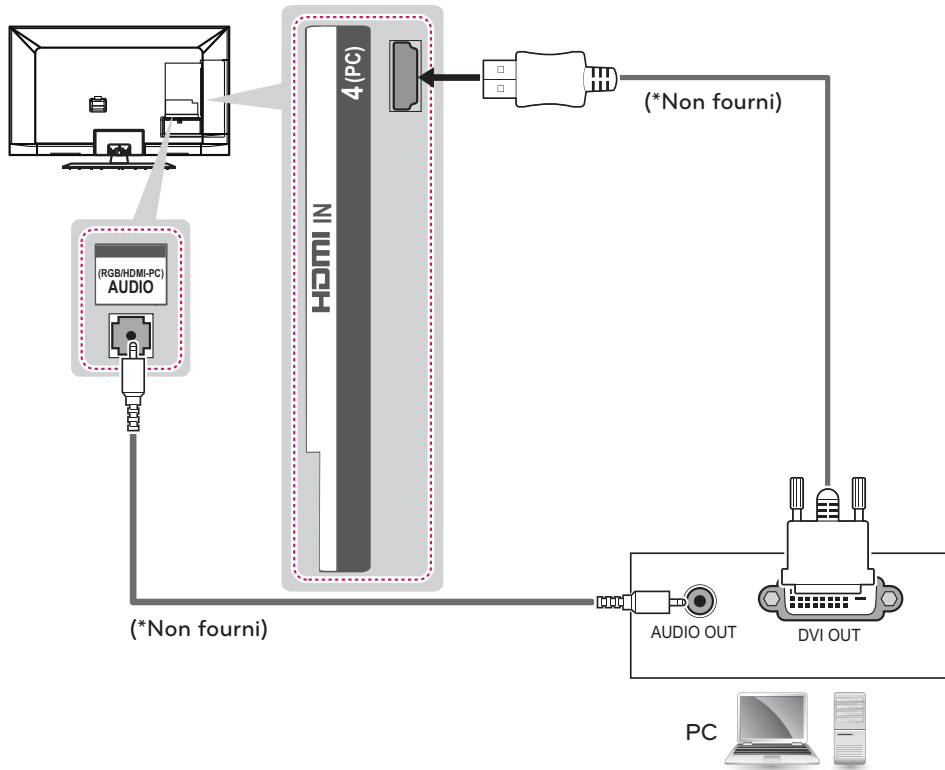

Mode C : Connexion RGB

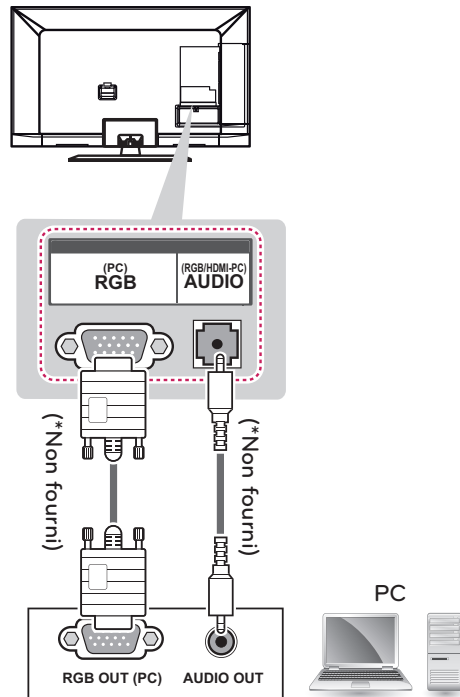

## Connexion d'un système audio

Utilisez un système audio externe au lieu des haut-parleurs du téléviseur.



### REMARQUE

- Si vous choisissez d'utiliser un système audio externe au lieu des haut-parleurs du téléviseur, réglez l'option Haut-parleurs télé sur Arrêt.

## Connexion audio optique numérique

Transmet le signal audio optique numérique du téléviseur vers un appareil externe. Reliez l'appareil externe et le téléviseur au moyen d'un câble audio optique, comme indiqué sur l'illustration suivante.



### REMARQUE

- Ne regardez pas à l'intérieur du port de sortie optique, car le faisceau laser qu'il émet pourrait endommager votre vision.
- La fonction audio avec ACP (Audio Copy Protection) peut bloquer la sortie audio numérique.

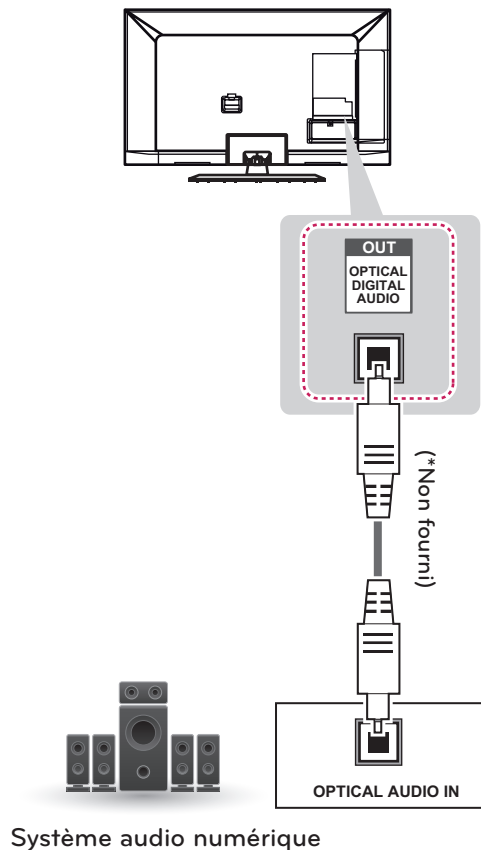

## Connexion USB

Connectez un dispositif de stockage USB, comme une clé USB à mémoire flash, un disque dur externe ou un lecteur de carte mémoire USB, au téléviseur et accédez au menu Mes médias pour utiliser divers fichiers multimédias.

### REMARQUE

- Pour utiliser un concentrateur USB, assurez-vous que celui-ci est branché sur le port d'entrée USB IN 2.
- Pour enregistrer des applications sur un dispositif de stockage USB, assurez-vous qu'il est branché au port d'entrée USB IN 3.
- Certains concentrateurs USB pourraient ne pas fonctionner. Si un dispositif USB branché à l'aide d'un concentrateur USB n'est pas détecté, branchez-le directement dans le port USB du téléviseur.

Choisissez un port d'entrée USB.  
Peu importe le port que vous utilisez.

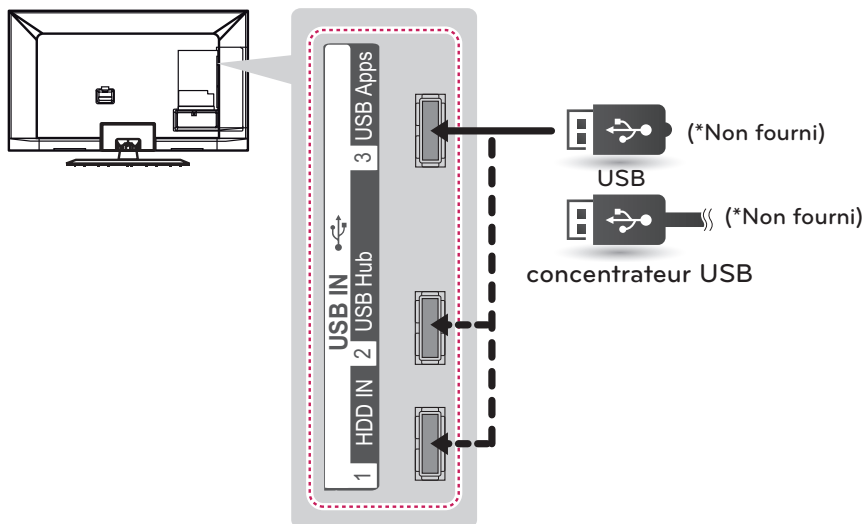

# TÉLÉCOMMANDE

## Fonctions de la télécommande Magic

Lorsque s'affiche le message « Les piles de la télécommande Magic sont faibles. Remplacez-les. », remplacez les piles. Pour changer les piles, ouvrez le couvercle de leur compartiment et insérez des piles (AA de 1,5 volt) en faisant correspondre les bornes  $\oplus$  et  $\ominus$  à ce qui figure sur l'étiquette à l'intérieur du compartiment, puis remettez le couvercle en place. Assurez-vous d'orienter la télécommande vers le capteur du téléviseur. Pour retirer les piles, suivez le processus ci-dessus à l'envers.

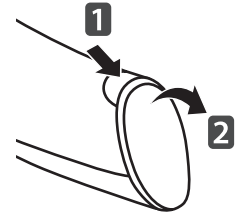

### ⚠ MISE EN GARDE

- N'utilisez pas une combinaison de piles usées et neuves, ce qui pourrait endommager la télécommande.

Assurez-vous d'orienter la télécommande vers le capteur de télécommande du téléviseur.

### Pour séries LS5700/LS5750

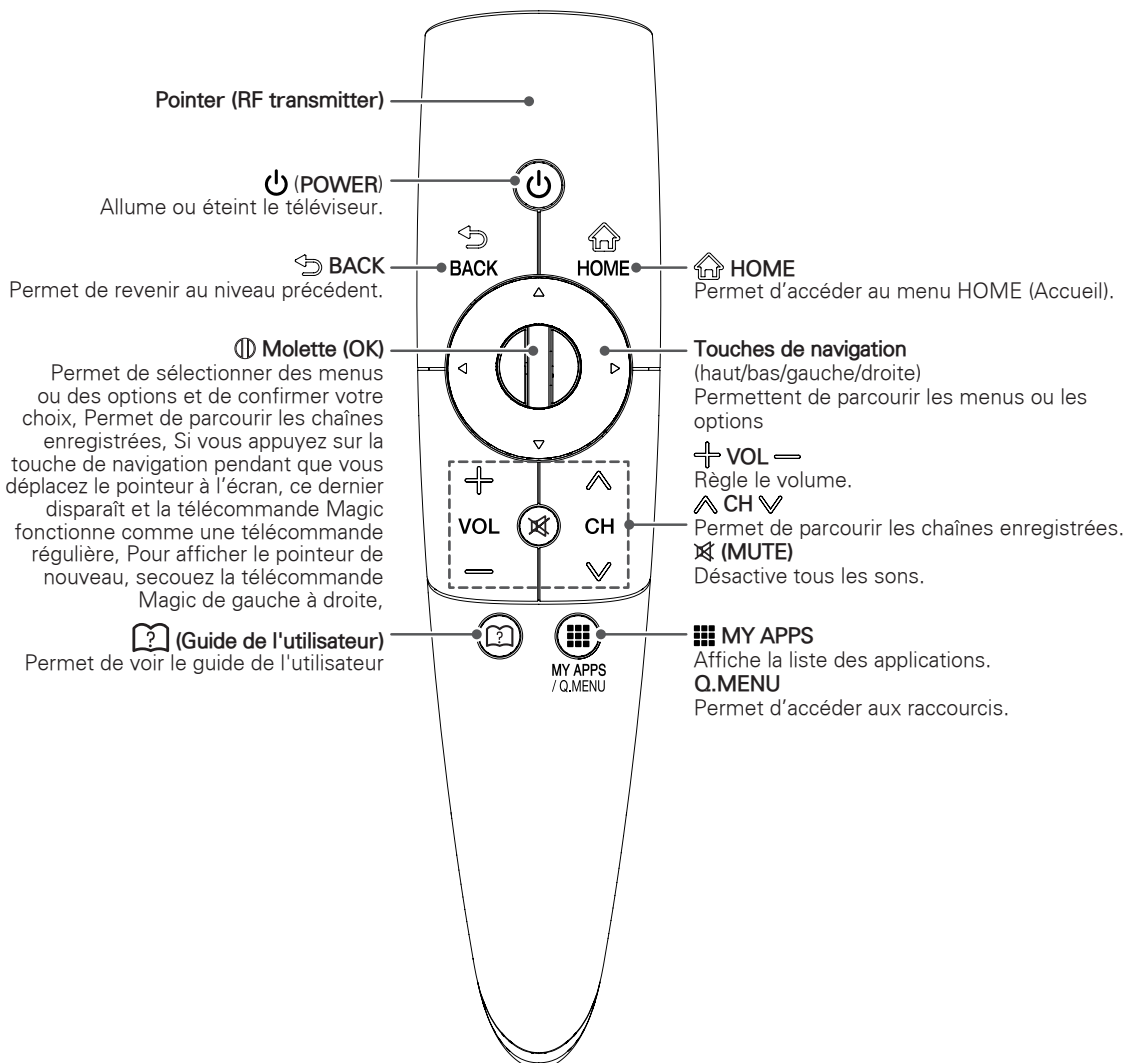

## Pour 65LM6200

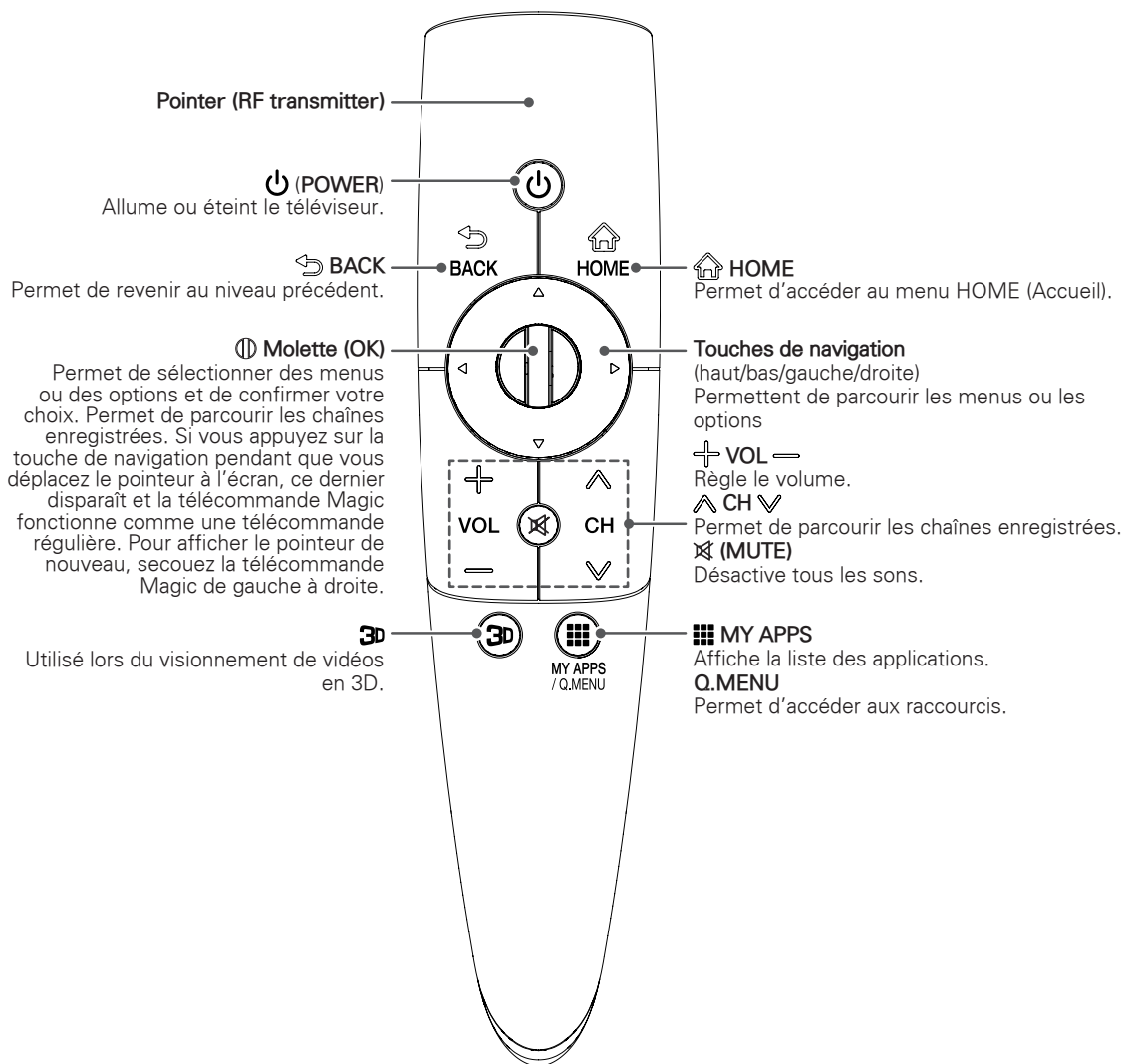

## Enregistrement de la télécommande Magic



La télécommande Magic fonctionne par couplage à votre téléviseur.

Après avoir acheté le téléviseur, procédez comme suit pour enregistrer la télécommande Magic :

### Enregistrement de la télécommande Magic

 <b>(Molette)</b>	<p>Pour procéder à l'enregistrement automatique, allumez la télé et maintenez la touche <b>Molette (OK)</b>. Une fois l'enregistrement terminé, un message de confirmation s'affiche.</p> <p>En cas d'échec de l'enregistrement, éteignez puis rallumez la télé et maintenez la touche <b>Molette (OK)</b>.</p>
---	---

### Nouvelle tentative d'enregistrement de la télécommande Magic

 <b>BACK</b>	<p>1 Maintenez enfoncées les touches <b>BACK</b> et <b>HOME</b> pendant cinq secondes pour procéder à une réinitialisation, puis enregistrez la télécommande en suivant les directives de la section « Enregistrement de la télécommande Magic » ci-dessus.</p> <p>2 Pour refaire une tentative d'enregistrement de la télécommande Magic, maintenez enfoncée la touche <b>BACK</b> pendant cinq secondes en la pointant en direction du téléviseur.</p>
 <b>HOME</b>	

## Utilisation de la télécommande Magic

	<p>1 Vous pouvez déplacer le pointeur en visant le téléviseur avec le récepteur de la télécommande, puis en déplaçant la télécommande vers la gauche, la droite, le haut ou le bas.</p> <ul style="list-style-type: none"> <li>» Si le pointeur fonctionne mal, patientez 10 secondes, puis utilisez de nouveau la télécommande.</li> </ul> <p>2 Si le pointeur disparaît, déplacez légèrement la télécommande Magic vers la gauche ou la droite. Il s'affichera automatiquement à l'écran.</p> <ul style="list-style-type: none"> <li>» Il disparaît au bout d'une certaine période d'inutilisation.</li> </ul>
---	--

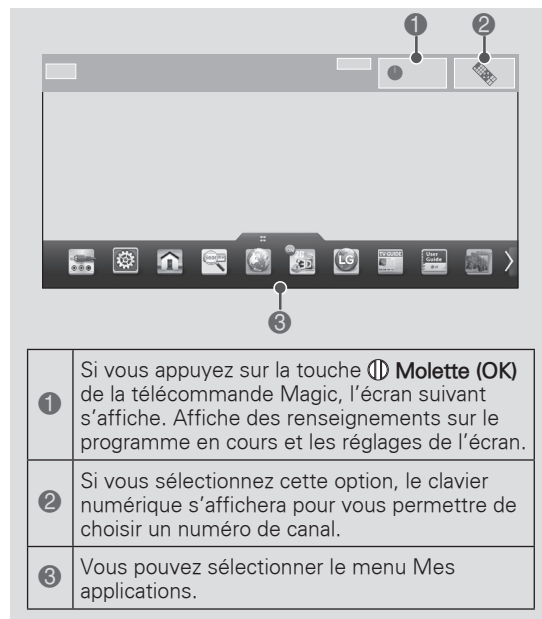

## Précautions relatives à l'utilisation de la télécommande Magic

- N'utilisez pas la télécommande à une distance de communication de plus de 10 m (32,8 pi). Au-delà de cette distance ou si le signal est bloqué par un obstacle, vous pourriez constater des problèmes de communication.
- Les problèmes de communication peuvent être liés à des dispositifs à proximité. Les appareils électriques comme les fours à micro-ondes ou les produits LAN sans fil peuvent générer des interférences, car ils utilisent la même bande de fréquence (2,4 GHz) que la télécommande Magic.
- La télécommande Magic pourrait être endommagée ou ne plus fonctionner correctement si elle tombe ou subit un choc violent.
- Faites bien attention de ne pas heurter les meubles ou les personnes autour de vous quand vous utilisez la télécommande Magic.
- Le constructeur et l'installateur ne sont pas en mesure d'assurer un service lié à la sécurité des personnes, car le dispositif sans fil concerné peut être soumis à des interférences provoquées par des ondes électriques.
- Il est recommandé de placer le point d'accès à plus de 1 mètre (3,28 pi) du téléviseur. Si le point d'accès se trouve à moins de 1 mètre (3,28 pi) du téléviseur, la télécommande Magic pourrait ne pas fonctionner de la manière attendue en raison d'interférences de fréquences.

# VISIONNEMENT DE LA TV

## Allumer le téléviseur pour la première fois

Lorsque vous allumez le téléviseur pour la première fois, l'écran Réglage initial apparaît. Sélectionnez une langue et personnalisez les réglages de base.

- 1 Raccordez le cordon d'alimentation à une prise d'alimentation.
- 2 En mode d'attente, appuyez sur la touche de mise sous tension de la télécommande pour allumer le téléviseur.

L'écran Réglage initial apparaît si vous allumez le téléviseur pour la première fois.



### REMARQUE

- Vous pouvez également accéder à l'écran **Réglage initial** en sélectionnant **OPTION** dans le menu principal.

- 3 Suivez les instructions à l'écran pour personnaliser vos réglages de téléviseur selon vos préférences.

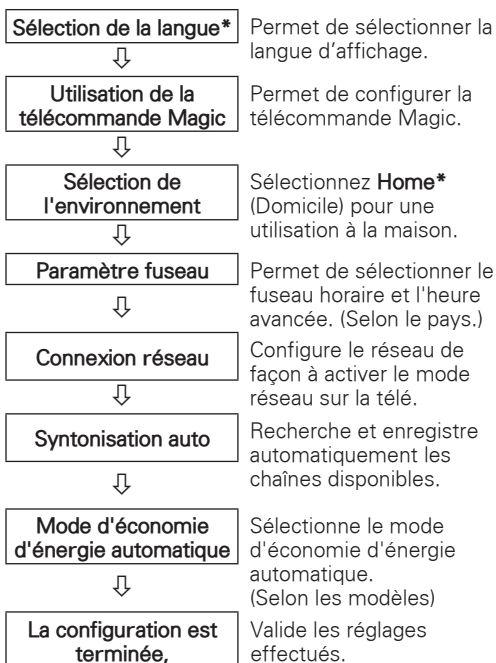

### REMARQUE

- Sélectionnez **Home** lorsqu'on vous y invite. Le mode **Store** fait passer le téléviseur en mode de démonstration.
- Si vous sélectionnez **Store**, les réglages personnalisés reviendront aux réglages par défaut dans cinq minutes.

- 4 Lorsque les réglages de base sont terminés, appuyez sur la touche **Molette (OK)**.



### REMARQUE

- Si vous ne terminez pas le réglage initial, il sera affiché chaque fois que vous allumez le téléviseur.
- Débranchez le cordon d'alimentation de la prise de courant lorsque vous n'utilisez pas le téléviseur pendant une longue période.

- 5 Pour éteindre le téléviseur, appuyez sur la touche de mise sous tension de la télécommande.

# UTILISATION DU GUIDE DE L'UTILISATEUR

Le guide de l'utilisateur vous permet d'accéder plus facilement aux renseignements détaillés de votre téléviseur.

- 1 Appuyez sur la touche HOME pour afficher le menu Accueil.
- 2 Sélectionnez **Guide de l'utilisateur** et appuyez sur la touche Molette (OK).

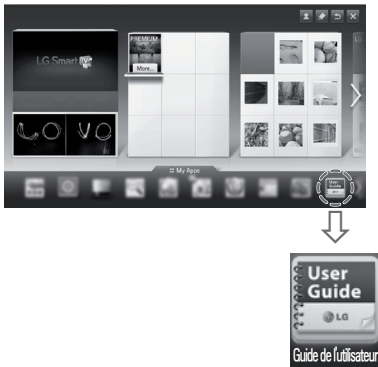

1	Affiche la chaîne en cours.
2	Permet de choisir une catégorie.
3	Permet de choisir un élément. Pour passer d'une page à une autre, servez-vous des touches .
4	Permet de consulter une description de la fonction qui vous intéresse.

1	Affiche la description de l'option de menu sélectionnée. Pour passer d'une page à une autre, servez-vous des touches .
2	Permet d'accéder au menu sélectionné directement depuis le guide de l'utilisateur.
3	Permet d'effectuer un zoom avant ou arrière sur l'écran.

# CARACTÉRISTIQUES

Les caractéristiques des produits peuvent être modifiées sans préavis en raison de mises à niveau des fonctions des produits en question.

Alimentation	60LS5700, 60LS5750, 65LM6200: AC 120 V ~ 50 / 60 Hz Les Autres: AC 100 - 240 V ~ 50 / 60 Hz	
Système télévisuel	NTSC-M, ATSC, 64 et 256 QAM	
Programmation	VHF 2-13, UHF 14-69, CATV 1-135, DTV 2-69, CADTV 1-135	
Impédance de l'antenne externe	75 Ω	
Conditions d'utilisation	Température de fonctionnement	0 - 40 °C
	Humidité de fonctionnement	Moins de 80 %
	Température de stockage	-20 - 60 °C
	Humidité de stockage	Moins de 85 %

MODÈLES		32LS5700 (32LS5700-UA)	42LS5700 (42LS5700-UA)
			42LS5750 (42LS5750-UB)
Dimensions (L x H x P)	Avec support	746,0 x 527,0 x 204,0 mm (29,3 x 20,7 x 8,0 po)	979,0 x 660,0 x 269,0 mm (38,5 x 25,9 x 10,5 po)
	Sans support	746,0 x 462,0 x 35,5 mm (29,3 x 18,1 x 1,3 po)	979,0 x 594,0 x 35,5 mm (38,5 x 23,3 x 1,3 po)
Poids	Avec support	9,7 kg (21,3 lb)	15,1 kg (33,2 lb)
	Sans support	8,3 kg (18,2 lb)	12,7 kg (27,9 lb)
Valeur courante / Consommation électrique		0,8 A / 80 W	1,0 A / 100 W

MODÈLES		47LS5700 (47LS5700-UA)	55LS5700 (55LS5700-UA)
		47LS5750 (47LS5750-UB)	55LS5750 (55LS5750-UB)
Dimensions (L x H x P)	Avec support	1089,0 x 720,0 x 269,0 mm (42,8 x 28,3 x 10,5 po)	1263,0 x 822,0 x 314,5 mm (49,7 x 32,3 x 12,3 po)
	Sans support	1089,0 x 655,0 x 35,5 mm (42,8 x 25,7 x 1,3 po)	1263,0 x 754,0 x 35,5 mm (49,7 x 29,6 x 1,3 po)
Poids	Avec support	17,8 kg (39,2 lb)	25,5 kg (56,2 lb)
	Sans support	15,4 kg (33,9 lb)	21,9 kg (48,2 lb)
Valeur courante / Consommation électrique		1,2 A / 120 W	1,5 A / 150 W

MODÈLES		60LS5700 (60LS5700-UA)	65LM6200 (65LM6200-UB)
		60LS5750 (60LS5750-UB)	
Dimensions (L x H x P)	Avec support	1391,0 x 889,0 x 315,0 mm (54,7 x 35,0 x 12,4 po)	1539,0 x 993,0 x 354,0 mm (60,5 x 39,0 x 13,9 po)
	Sans support	1391,0 x 821,0 x 43,2 mm (54,7 x 32,3 x 1,7 po)	1539,0 x 924,0 x 38,1 mm (60,5 x 36,3 x 1,5 po)
Poids	Avec support	32,3 kg (71,2 lb)	45,8 kg (100,9 lb)
	Sans support	28,7 kg (63,2 lb)	40,6 kg (89,5 lb)
Valeur courante / Consommation électrique		1,9 A / 190 W	2,7 A / 270 W

**Formats 3D pris en charge**

- Le signal vidéo, qui est entré au même format que les contenus multimédias ci-dessous, passe automatiquement au mode 3D.

**Formats 3D pris en charge automatiquement**

Source	Signal	Fréquence horizontale (kHz)	Fréquence verticale (Hz)	Format vidéo 3D pris en charge
HDMI	640 X 480	31,469 / 31,5	59,94 / 60	Haut et bas, Côte à côte (moitié), Côte à côte (plein écran)
		62,938 / 63		Formats Compression, Alternance de lignes
	480p	31,469 / 31,5		Haut et bas, Côte à côte (moitié), Côte à côte (plein écran)
		62,938 / 63		Formats Compression, Alternance de lignes
	720p	44,96 / 45	59,94 / 60	Haut et bas, Côte à côte (moitié), Côte à côte (plein écran)
		89,91 / 90	59,94 / 60	Formats Compression, Alternance de lignes
	1080i	33,72 / 33,75	59,94 / 60	Haut et bas, Côte à côte (moitié), Côte à côte (plein écran)
		67,5	59,94 / 60	Formats Compression, Alternance de lignes
	1080p	26,97 / 27	23,97 / 24	Haut et bas, Côte à côte (moitié), Côte à côte (plein écran)
		28,125	25	
		33,72 / 33,75	29,976 / 30	Formats Compression, Alternance de lignes
		43,94 / 54	23,97 / 24	
		56,25	25	
		67,432 / 67,5	29,976 / 30	
67,432 / 67,5	59,94 / 60	Haut et bas, Côte à côte (moitié)		
USB	1080p	33,75	30	Côte à côte (moitié), Haut et bas, Damier, MPO (photo)
DLNA	1080p	33,75	30	Côte à côte (moitié), Haut et bas, Damier
		<b>Signal</b>		<b>Format vidéo 3D pris en charge</b>
DTV	Frame Compatible			Côte à côte (moitié), Haut et bas

- Pour les modèles prenant en charge la norme WiDi, vous pouvez définir le mode 3D de la même manière que le mode RGB (PC).

**Formats 3D pris en charge après manipulation**

Source	Signal	Fréquence horizontale (kHz)	Fréquence verticale (Hz)	Format vidéo 3D pris en charge
HDMI-DTV	720p	45,00	60	De 2D à 3D, Côte à côte (moitié), Haut et bas, Image par image / séquentiel
	1080i	33,75	60	De 2D à 3D, Côte à côte (moitié), Haut et bas
	1080p	27,00	24	De 2D à 3D, Côte à côte (moitié), Haut et bas, Damier
		28,12	25	
		33,75	30	
	67,50	60	De 2D à 3D, Côte à côte (moitié), Haut et bas, Damier, Image par image / séquentiel, Lignes entrelacées, Colonnes entrelacées	
HDMI-PC	1024x768	48,36	60	De 2D à 3D, Côte à côte (moitié), Haut et bas
	1360x768	47,71		
	1920x1080	67,50		De 2D à 3D, Côte à côte (moitié), Haut et bas, Damier, Image par image / séquentiel, Lignes entrelacées, Colonnes entrelacées
	Autres	-	-	De 2D à 3D
RGB-PC	1024x768	48,36	60	De 2D à 3D, Côte à côte (moitié), Haut et bas
	1360x768	47,71		
	1920x1080	67,50		
	Autres	-	-	De 2D à 3D
Component	720p	45,00	60	De 2D à 3D, Côte à côte (moitié), Haut et bas
	1080i	33,75	60	
	1080p	27,00	24	
		28,12	25	
		33,75	30	
		67,50	60	
Autres	-	-	De 2D à 3D	
USB	1080p	33,75	30	De 2D à 3D, Côte à côte (moitié), Haut et bas, Damier, Lignes entrelacées, Colonnes entrelacées
DLNA	1080p	33,75	30	De 2D à 3D, Côte à côte (moitié), Haut et bas, photo : Côte à côte (moitié), Haut et bas
	<b>Signal</b>			<b>Format vidéo 3D pris en charge</b>
DTV	HD			De 2D à 3D, Côte à côte (moitié), Haut et bas
	Carte SD			De 2D à 3D

**Prise en charge du mode HDMI (DTV, télévision numérique)**

Résolution	Fréquence horizontale (kHz)	Fréquence verticale (Hz)
720X480	31,469 31,5	59,94 60
1280X720	44,96 45	59,94 60
1920X1080	33,72 33,75 26,97 27 33,716 33,75 67,43 67,5	59,94 60 23,97 24 29,976 30,00 59,94 60

**Informations sur la connexion des ports en composantes**

Ports en composantes du téléviseur	Y	P <sub>B</sub>	P <sub>R</sub>

Ports de sortie vidéo du lecteur de DVD	Y	P <sub>B</sub>	P <sub>R</sub>
	Y	B-Y	R-Y
	Y	Cb	Cr
	Y	Pb	Pr

Signal	Composant
480i	O
480p	O
720p/1080i	O
1080p	O (uniquement 60 Hz)

**Spécifications de module réseau sans fil (TWFM-B003D)**

<b>Norme</b>	IEEE802.11a/b/g/n
<b>Gamme de fréquences</b>	2400 à 2483.5 MHz 5150 à 5250 MHz 5725 à 5850 MHz
<b>Modulation</b>	CCK / OFDM / MIMO
<b>Puissance de sortie (type)</b>	802,11a: 15 dBm 802,11b: 14 dBm 802,11g: 17 dBm 802,11n - 2.4GHz: 17 dBm 802,11n - 5GHz: 15 dBm
<b>Débit</b>	802,11a/g: 54 Mbps 802,1b: 11 Mbps 802,11n: 300 Mbps
<b>Gain d'antenne (type)</b>	2400 à 2483.5 MHz: -2.5 dBi 5150 à 5250 MHz: -2.2 dBi 5725 à 5850 MHz: -2.9 dBi
<b>Bande passante occupée</b>	802,11a/b/g: HT20 802,11n: HT20/40

Comme la bande de fréquence utilisée peut différer selon le pays, l'utilisateur ne peut pas modifier ou régler la fréquence de fonctionnement de ce produit, qui a été réglée selon le tableau des fréquences régionales.

- Code FCC du module Wi-Fi à l'intérieur du téléviseur  
Code FCC: BEJTWFM-B003D

**Caractéristiques du module Bluetooth (BM-LDS302)**

<b>Norme</b>	Bluetooth Version 3.0
<b>Gamme de fréquences</b>	2400 ~ 2483,5 MHz
<b>Puissance de sortie (maximale)</b>	10 dBm ou moins
<b>Débit (maximale)</b>	3 Mbps
<b>Distance de communication</b>	portée d'environ 10 m sans obstacle

- Code FCC du module Bluetooth à l'intérieur du téléviseur  
Code FCC: BEJLDS302



# ENTRETIEN

## Nettoyage du téléviseur

Nettoyez régulièrement votre téléviseur pour assurer une performance optimale et prolonger sa durée de vie.



### MISE EN GARDE

- Assurez-vous d'éteindre l'appareil et de débrancher le cordon d'alimentation et tous les autres câbles avant de procéder au nettoyage.
- En cas d'absence prolongée ou si vous ne comptez pas utiliser votre téléviseur pendant une longue période, débranchez le cordon d'alimentation de la prise murale afin d'éviter les dommages causés par la foudre ou les surtensions.

## Écran, cadre, meuble et support

Pour éliminer la poussière ou les saletés, essuyez la surface à l'aide d'un chiffon sec, propre et doux. En cas de salissure importante, essuyez la surface à l'aide d'un chiffon doux imbibé d'eau propre ou de détergent doux dilué. Essuyez ensuite immédiatement avec un chiffon sec.



### MISE EN GARDE

- Évitez de pousser sur la surface, de la frotter ou de la heurter avec vos ongles ou avec des objets pointus, car vous risqueriez d'égratigner l'écran et de provoquer des déformations de l'image.
- N'utilisez aucun produit chimique (cires, benzène, alcool, diluants, insecticides, désodorisants, lubrifiants ou autres), au risque d'endommager la finition de l'écran et de provoquer des décolorations.
- Ne vaporisez pas de liquides sur la surface. Si de l'eau pénètre dans le téléviseur, il y a danger d'incendie, d'électrocution ou de mauvais fonctionnement de l'appareil.

## Cordon d'alimentation

Enlevez régulièrement la poussière ou la saleté sur le cordon d'alimentation.

# DÉPANNAGE

Problem	Solution
La télécommande ne fonctionne pas.	<ul style="list-style-type: none"> <li>• Vérifiez le capteur de télécommande sur le téléviseur et réessayez.</li> <li>• Vérifiez qu'aucun obstacle n'empêche la communication entre l'appareil et la télécommande.</li> <li>• Vérifiez que les piles fonctionnent et qu'elles sont correctement insérées (⊕ à ⊕, ⊖ à ⊖).</li> </ul>
Le téléviseur ne produit pas d'image ni de son.	<ul style="list-style-type: none"> <li>• Vérifiez que le téléviseur est allumé.</li> <li>• Vérifiez que le cordon d'alimentation est branché dans une prise murale.</li> <li>• Vérifiez que la prise murale fonctionne et qu'elle est correctement branchée.</li> </ul>
Le téléviseur s'éteint brusquement.	<ul style="list-style-type: none"> <li>• Vérifiez les réglages de commande de l'alimentation. Il y a peut-être eu une coupure de courant.</li> <li>• Vérifiez si la fonction de mise en veille automatique a été activée dans les réglages Heure.</li> <li>• En l'absence de signal, le téléviseur s'éteint automatiquement au bout de 15 minutes d'inactivité.</li> </ul>





### Centre d'information à la clientèle LG

Pour toute question ou commentaire,  
accédez à [www.lg.com](http://www.lg.com) ou appelez ;

**1-888-542-2623** CANADA

**1-800-243-0000** États-Unis, résidentiel

**1-888-865-3026** États-Unis, Commercial

**Enregistrez votre produit en ligne!**

[www.lg.com](http://www.lg.com)

Les numéros de modèle et de série sont situés au dos du téléviseur. Inscrivez-les ci-dessous au cas où vous auriez besoin de service.

MODÈLE \_\_\_\_\_

NUMÉRO DE SÉRIE \_\_\_\_\_

(Pour 32/42/47/55LS5700, 42/47/55LS5750)



Ce produit est conforme ENERGY STAR dans le réglage défaut «d'usine (Résidentielle)».

Modifier les réglages d'usine par défaut ou activer d'autres fonctionnalités augmente la consommation d'énergie qui pourrait alors dépasser les limites de la qualification Energy Star.